

EPSON
EXCEED YOUR VISION

Руководство по эксплуатации



Home Projector

EH-TW570





Условные Обозначения, Используемые в Данном Руководстве

- **Обозначения, относящиеся к технике безопасности**

В документации и на проекторе можно найти графические символы, поясняющие порядок безопасного обращения с проектором. Изучите и соблюдайте указания предостерегающих символов во избежание нанесения вреда людям или имуществу.

 Опасно	Данные символы сообщают информацию, игнорирование которой может причинить вред или даже смерть людям из-за неправильного обращения.
 Предостережение	Данные символы сообщают информацию, игнорирование которой может причинить вред или физические повреждения людям из-за неправильного обращения.

- **Общие информирующие обозначения**

Внимание	Отмечает процедуры, которые при недостаточной осторожности могут привести к повреждению оборудования или травме.
	Отмечает дополнительные сведения и указания, с которыми полезно ознакомиться при изучении соответствующего вопроса.
	Указывает страницу, на которой находится подробная информация, относящаяся к рассматриваемому вопросу.
	Сообщает о том, что толкование подчеркнутого слова или слов, предшествующих данному символу, включено в терминологический глоссарий. См. раздел "Глоссарий" главы "Приложение".  "Глоссарий" стр.158
[Наименование]	Указывает названия кнопок на пульте дистанционного управления или на панели управления. Пример: кнопка [Esc]
Название меню	Указывает на элементы меню Настройка. Пример: Выберите пункт Яркость в меню Изображен . Изображен. — Яркость

Условные Обозначения, Используемые в Данном Руководстве	2
--------------------------------------------------------------------------	----------

Введение

Характеристики Проектора	8
---------------------------------------	----------

Проецирование реалистичных 3D-изображений	8
Легко настраивается, эксплуатируется и хранится	8
Подключение с помощью шнура USB и проецирование (USB Display)	8
Обнаружение движения проектора и автоматическая коррекция искажения изображений	8
Регулировка горизонтальных трапециевидальных искажений	8
Полезные функции при проецировании изображений	9
Одновременное проецирование двух изображений (Split Screen)	9
Увеличение объема проецирования на широких экранах (WXGA)	9
Подключение USB-устройства и проецирование фильмов и изображений (PC Free)	9
Различные функции для эффективного энергосбережения	9
Пульт дистанционного управления	10
Увеличение и проецирование файлов с помощью документ-камеры	10
Расширенные функции безопасности	10
Подключение к беспроводной ЛВС и проецирование изображений	10

Наименования компонентов и их назначение	12
-------------------------------------------------------	-----------

Вид спереди/Сверху	12
Заднее	13
Основание	15
Панель управления	16
Пульт дистанционного управления	17
Замена аккумуляторов пульта дистанционного управления	21
Область работы дистанционного управления	22

Подготовка проектора

Установка проектора	24
----------------------------------	-----------

Способы Установки	24
Способы установки	25
Размер экрана и примерное расстояние проецирования	25

Подключение оборудования	27
---------------------------------------	-----------

Подключение источников сигнала	27
Подключение к компьютеру	29
Подключение смартфона или планшета	30
Подключение устройств USB	31
Подключение внешнего оборудования	33
Установка модуля беспроводной ЛВС	34
Установка ключа Quick Wireless Connection USB Key	34

Основные операции

Проецирование изображений	37
----------------------------------------	-----------

От установки к проецированию	37
Автоматическое обнаружение входящих сигналов и смена проецируемого изображения (поиск источника)	38
Переключение на необходимое изображение с помощью пульта дистанционного управления	39
Проецирование с использованием USB Display	39
Требования к системе	39
Подключение в первый раз	40
Удаление	42

Настройка проецируемых изображений	43
-------------------------------------------------	-----------

Коррекция трапециевидальных искажений	43
Автоматическая коррекция	43
Коррекция вручную	44
Регулировка размера изображения	47
Регулировка положения изображения	47
Регулировка горизонтального наклона	47
Регулировка фокуса	48

Регулировка громкости	48
Выбор качества проецирования (выбор Цветовой режим)	48
Настройка Автонастр. диафр.	49
Изменение формата проецируемого изображения	50
Способы смены	50
Изменение режима формата	51

Полезные Функции

Функции проецирования	54
Одновременное проецирование двух изображений (Split Screen)	54
Источники входного сигнала для проецирования на полиэкране	54
Рабочие процедуры	54
Ограничения проецирования на полиэкране	57
Проецирование 3D-изображений	57
Подготовка к просмотру 3D-изображений	57
Просмотр 3D-изображений	59
Преобразование 2D-изображений в 3D-изображения	60
Зона просмотра 3D-изображений	61
Предупреждения о просмотре 3D-изображений	61
Проецирование без компьютера (PC Free)	64
Параметры файлов, которые можно проецировать с использованием функции PC Free	64
Примеры PC Free	65
Способы использования функции PC Free	65
Проецирование выбранных изображений или фильмов	68
Последовательное проецирование файлов изображений из папки (Показ слайдов)	68
Параметры отображения файлов изображений и параметры Показ слайдов	69
Проецирование с использованием QR-кода	70
Настройка способа отображения для QR-кодов	70
Проецирование данных со смартфона или планшета	71
Временное подавление изображения и звука (Кнопка A/V mute)	72
Остановка изображения (Функция паузы)	73
Функция указателя (указатель)	73
Увеличение части изображения (E-Zoom)	74

Применение пульта дистанционного управления для работы с указателем мыши (Беспров.мышь)	75
Сохранение логотипа пользователя	77

Функции Безопасности 79

Организация работы пользователей (Защита паролем)	79
Виды Защиты паролем	79
Настройка Защиты паролем	79
Ввод пароля	80
Запрет на выполнение операций (Блокир. управл.)	81
Замок от злоумышленников	82
Крепление тросика с замком	82

Контроль и управление 84

EasyMP Monitor	84
Message Broadcasting	84
Изменение настроек с помощью веб-браузера (Контроль Web)	84
Настройка проектора	84
Отображение экрана Контроля Web	85
Отображение экрана Web Remote	85
Использование функции Уведом. по почте для уведомления о проблемах	87
Чтение уведомлений об ошибках	87
Управление с использованием SNMP	88
Команды ESC/VP21	88
Прежде чем начать	88
Список команд	88
Протокол связи	89

Информация об Event ID 90

Меню Настройка

Использование Меню Настройка 92

Список Функций 93

Меню «Настройка»	93
Меню Сеть	94
Меню Изображен.	95

Меню Сигнал	95
Меню Настройки	98
Меню Расширен.	99
Меню Сеть	100
Замечания по работе с меню Сеть	101
Работа с виртуальной клавиатурой	102
Меню Основные	103
Меню Сеть WLAN	104
Меню Безоп.	105
Меню Почта	106
Меню Другое	107
Меню Сброс	108
Меню ECO	108
Меню Информация (только отображение)	109
Меню Сброс	110

Выполнение групповых настроек для нескольких проекторов 111

Настройка использования флеш-накопителя USB	111
Сохранение настроек на флеш-накопителе USB	111
Отражение сохраненных настроек на других проекторах	113
Настройка с подключением компьютера и проектора кабелем USB	114
Сохранение настроек на компьютере	115
Отражение сохраненных настроек на других проекторах	116
В случае сбоя настройки	117

Поиск и Устранение Неисправностей

Использование справки 119

Устранение неполадок 121

Интерпретация показаний	121
Показания индикаторов не дают нужной информации	126
Неполадки, связанные с изображениями	127
Не появляется изображение	127
Движущиеся изображения не отображаются	128
Проецирование прекращается автоматически	128

Отображается сообщение Не поддерживается.	129
Отображается сообщение Нет сигнала	129
Просмотр 3D-изображений невозможен	130
Изображения расплывчатые, не в фокусе или искажены	130
На изображениях появляются помехи или искажения	131
Изображение обрезано (большое) или маленькое, имеет неподходящее соотношение сторон либо перевернуто	132
Неправильная цветопередача для изображения	133
Темные изображения	133
Неполадки при запуске проецирования	134
Проектор не включается	134
Прочие неполадки	135
Не слышен звук или слабый звук	135
Звук воспроизводится с шумом (только при проецировании с использованием функции USB Display)	135
Не работает пульт дистанционного управления	136
Требуется изменить язык сообщений и меню	136
Электронное письмо не поступает даже при возникновении проблем с проектором	136
Невозможно изменить настройки с помощью браузера	137

Обслуживание

Чистка 139

Очистка поверхности проектора	139
Очистка объектива	139
Очистка очков 3D	139
Очистка воздушного Фильтра	139

Замена Расходных Материалов 141

Замена лампы	141
Периодичность замены лампы	141
Замена лампы	141
Сброс времени работы лампы	144
Замена воздушного фильтра	144
Периодичность замены воздушного фильтра	144
Способ замены воздушного фильтра	145

Приложение

Дополнительные Принадлежности и Расходные Материалы	148
.....	
Дополнительные принадлежности	148
Расходные Материалы	149
Размер экрана и расстояние проецирования	150
Расстояния проецирования	150
Поддерживаемые Мониторы	152
Поддерживаемые разрешения экрана	152
Компьютерные сигналы (аналоговый RGB)	152
Компонентное видео	152
Композитный видеосигнал	152
Входной сигнал HDMI	152
Входной сигнал MHL	153
Входной сигнал 3D (HDMI)	153
Входной сигнал 3D (MHL)	153
Технические характеристики	154
Общие Технические Данные Проектора	154
Внешний Вид	157
Глоссарий	158
Общие Замечания	160
Об условных обозначениях	160
Общие замечания:	161
Указатель	162



Введение

В этой главе описываются функциональные особенности и названия деталей проектора.

Проецирование реалистичных 3D-изображений

Проецирование потрясающего 3D-контента с 3D Blu-ray дисков или в играх с 3D-изображением. Для просмотра 3D-изображений вам потребуются приобретаемые отдельно активные 3D-очки (ELPGS03).

☛ "Проецирование 3D-изображений" [стр.57](#)

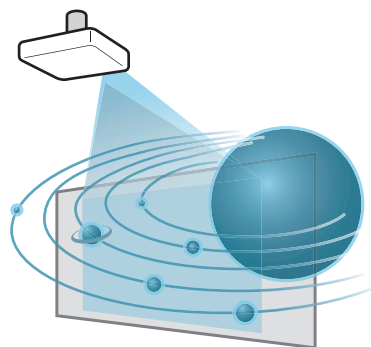

Легко настраивается, эксплуатируется и хранится

- Проектор включается и выключается просто включением в розетку или выключением из нее.
- Позволяет проецировать на большие экраны с малого расстояния.
- Высота легко регулируется одним рычагом.
- Не требуется время на охлаждение, так что проектор легко собирать.
- Проектор включается прямо после приема сигнала изображения.

Подключение с помощью шнура USB и проецирование (USB Display)

Просто подключив кабель USB из комплекта поставки к компьютеру, вы можете проецировать изображения с экрана компьютера без Кабеля для соединения с компьютером.

☛ "Проецирование с использованием USB Display" [стр.39](#)

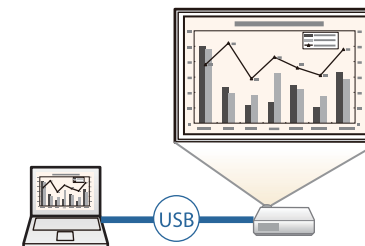

Обнаружение движения проектора и автоматическая коррекция искажения изображений

Проектор автоматически корректирует вертикальное трапецеидальное искажение, которое возникает при его передвижении.

☛ "Автоматическая коррекция" [стр.43](#)

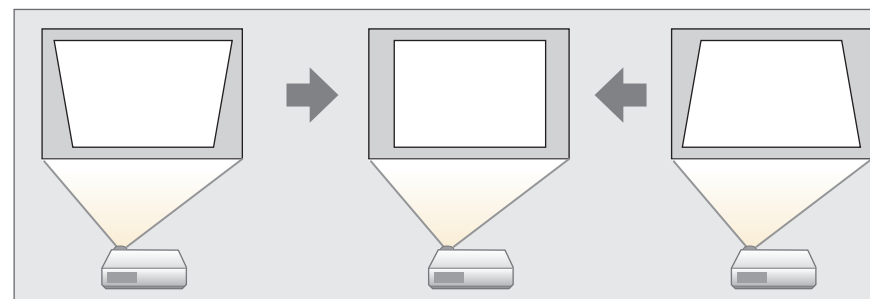

Регулировка горизонтальных трапецеидальных искажений

Эта функция позволяет быстро откорректировать горизонтальное искажение проецируемого изображения. Это полезно, если не удастся установить проектор параллельно экрану.

☛ "Коррекция вручную" [стр.44](#)

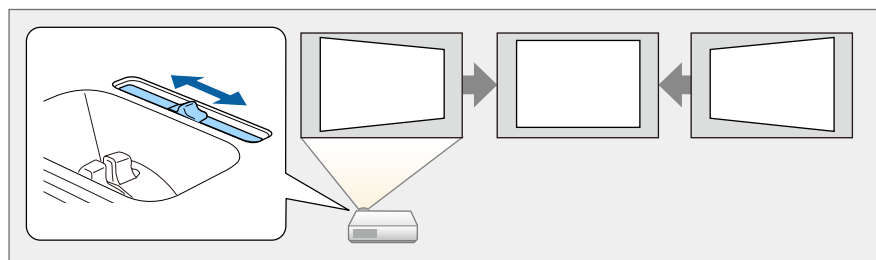

Полезные функции при проецировании изображений

Одновременное проецирование двух изображений (Split Screen)

Эта функция разделяет проецируемое изображение на два экрана, и два типа изображения проецируются рядом. С помощью одновременного проецирования изображения из двух разных источников можно более убедительно выразить свою мысль или предложение во время видеоконференций или презентаций.

☛ "Одновременное проецирование двух изображений (Split Screen)" [стр.54](#)



Увеличение объема проецирования на широких экранах (WXGA)

Изображения с компьютера, который имеет ЖК-дисплей формата WXGA с соотношением сторон 16:10, могут проецироваться в том же формате. Для этого может использоваться увеличенный по горизонтали экран.

☛ "Изменение формата проецируемого изображения" [стр.50](#)

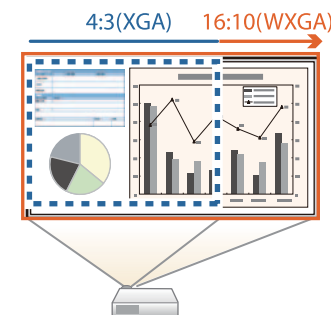

Подключение USB-устройства и проецирование фильмов и изображений (PC Free)

Можно подсоединять устройства USB или цифровые камеры к проектору и проецировать сохраненные изображения.

Поддерживается большое количество форматов видеофайлов и файлов изображений.

☛ "Проецирование без компьютера (PC Free)" [стр.64](#)

Различные функции для эффективного энергосбережения

- Различные функции для снижения потерь электроэнергии
Данный проектор оснащен рядом встроенных функций энергосбережения, таких как затемнение проецируемого изображения, таймер автоматического выключения и регулировка потребляемой проектором мощности в режиме ожидания.

☛ "Меню ECO" [стр.108](#)

- Функция отображения статуса энергосбережения на проецируемом изображении
Если для параметра Индикация ЕСО установлено значение **Вкл.** в меню Настройка, когда лампа переключается в режим пониженной яркости, в нижнем левом углу изображения на экране отображаются значки листьев (), указывающие статус энергосбережения.
☛ ЕСО - Индикация ЕСО [стр.108](#)

Пульт дистанционного управления

Пульт дистанционного управления позволяет выполнять различные операции: например, увеличение части изображений. Кроме того, пульт ДУ можно использовать в качестве указки для привлечения внимания к определенным пунктам на экране или в качестве компьютерной мыши.

- ☛ "Функция указателя (указатель)" [стр.73](#)
- ☛ "Увеличение части изображения (E-Zoom)" [стр.74](#)
- ☛ "Применение пульта дистанционного управления для работы с указателем мыши (Беспров.мышь)" [стр.75](#)

Увеличение и проецирование файлов с помощью документ-камеры

С помощью камеры для документов (не входит в комплект поставки) можно проецировать бумажные документы и объекты.

Подключив проектор к компьютеру и используя входящее в комплект поставки программное обеспечение, можно в полной мере использовать возможности проектора.

- ☛ "Дополнительные принадлежности" [стр.148](#)

Расширенные функции безопасности

- Для ограничения доступа пользователей и управления доступом используется защита с помощью пароля
Задание пароля позволяет ограничить круг пользователей проектора.
☛ "Организация работы пользователей (Защита паролем)" [стр.79](#)
- Функция блокировки операций, ограничивающая возможность использования кнопок пульта управления
Вы можете использовать эту функцию, чтобы исключить несанкционированное изменение настроек проектора во время различных мероприятий, в школах и т.п.
☛ "Запрет на выполнение операций (Блокир. управл.)" [стр.81](#)
- Наличие различных устройств защиты от злоумышленников
В проекторе предусмотрены следующие устройства защиты от злоумышленников.
 - Гнездо защиты
 - Точка крепления защитного тросика☛ "Замок от злоумышленников" [стр.82](#)

Подключение к беспроводной ЛВС и проецирование изображений

Установив входящий в комплект поставки или приобретаемый отдельно беспроводной адаптер локальной сети и подключив проектор к беспроводной ЛВС, можно использовать перечисленные ниже функции.

- ☛ "Установка модуля беспроводной ЛВС" [стр.34](#)

- Беспроводная передача на проектор содержимого экрана компьютера

Можно передавать на проектор содержимое экрана компьютера по сети при помощи программы EasyMP Network Projection.

Программу EasyMP Network Projection можно загрузить со следующего веб-сайта:

<http://www.epson.com>



- Проецирование нескольких экранов компьютеров одновременно

С помощью программы EasyMP Multi PC Projection можно проецировать по сети одновременно до 4 экранов с одного компьютера, либо со смартфонов или планшетов, на которых установлено приложение Epson iProjection.

Программу EasyMP Multi PC Projection можно загрузить со следующего веб-сайта:

<http://www.epson.com>

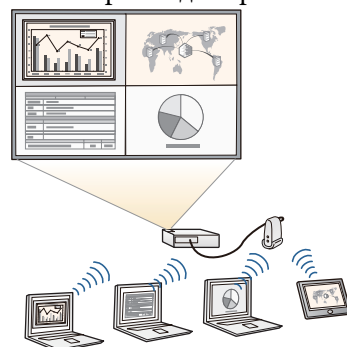

- Использование режима быстрого беспроводного подключения для автоматической настройки параметров сети на компьютере (только в ОС Windows)

Чтобы установить между проектором и компьютером беспроводное соединение для проецирования изображений, достаточно подключить к компьютеру приобретаемый отдельно ключ Quick Wireless Connection USB Key.

☛ "Установка ключа Quick Wireless Connection USB Key" [стр.34](#)

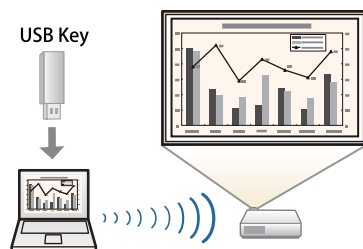

- Проецирование изображений с портативных устройств по сети

Если на смартфоне или планшете установлено приложение Epson iProjection, данные с устройства можно проецировать по беспроводной сети. Это позволит без затруднений просматривать на проекционном экране изображения со смартфона или планшета.



Приложение Epson iProjection можно бесплатно скачать из App Store или Google play. Все расходы, связанные с использованием App Store и Google play, несет пользователь.

Вид спереди/Сверху

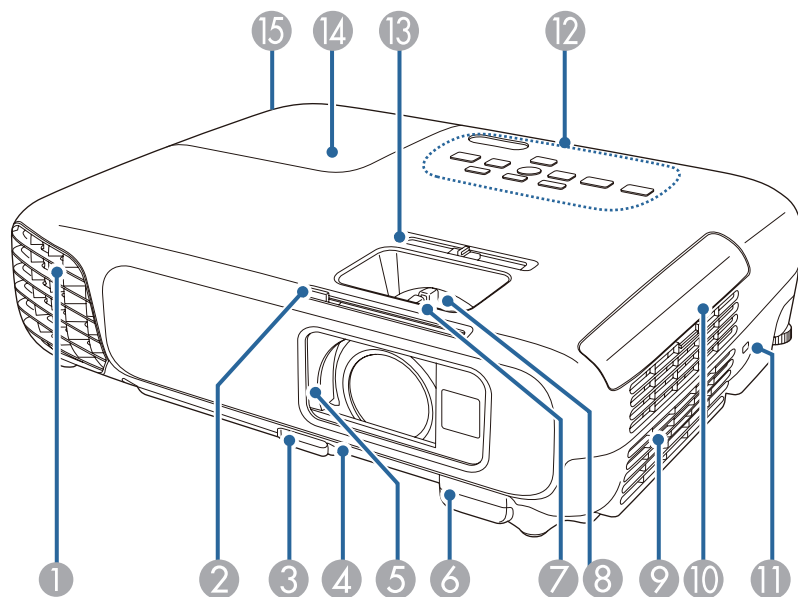

Наименование	Функция
1 Выходное отверстие для воздуха	Выходное вентиляционное отверстие служит для внутреннего охлаждения проектора. <div style="border: 1px solid black; padding: 5px; margin-top: 10px;">  Предостережение Не приближайте к этому отверстию лицо и руки и не ставьте перед ним предметы, которые могут испортиться от нагрева выходящим из отверстия воздухом. Горячий воздух из выходного вентиляционного отверстия может стать причиной ожогов, деформации или несчастных случаев. </div>

Наименование	Функция
2 Ручка переключателя подавления сигнала аудио/видео	Открывание и закрывание переключателя подавления сигнала аудио/видео выполняется с помощью этой ручки.
3 Рычаг регулировки опоры	Нажмите на рычаг опоры для регулировки высоты передней опоры. 🖱️ "Регулировка положения изображения" стр.47
4 Передняя регулируемая опора	Если проектор устанавливается на поверхности (например, на столе), отрегулируйте опору, чтобы правильно расположить изображение. 🖱️ "Регулировка положения изображения" стр.47
5 Переключатель подавления сигнала аудио/видео	С целью защиты объектива закройте шторку, если проектор не используется. Закрывая его во время проецирования, можно скрыть изображение и отключить звук. 🖱️ "Временное подавление изображения и звука (Кнопка A/V mute)" стр.72
6 Приемник сигнала от пульта дистанционного управления	Принимает сигналы от пульта дистанционного управления.
7 Фокальное кольцо	Служит для фокусировки изображения. 🖱️ "Регулировка фокуса" стр.48
8 Кольцо масштабирования	Служит для регулировки размера изображения. 🖱️ "Регулировка размера изображения" стр.47
9 Отверстие воздухозаборника (воздушный фильтр)	Служит для забора воздуха для внутреннего охлаждения проектора. 🖱️ "Очистка воздушного Фильтра" стр.139
10 Крышка воздушного фильтра	Открывает и закрывает крышку воздушного фильтра. 🖱️ "Замена воздушного фильтра" стр.144

Наименование	Функция
11 Гнездо защиты	Гнездо защиты поддерживается системой Microsaver Security System производства компании Kensington. ☛ "Замок от злоумышленников" стр.82
12 Панель управления	Используется для управления проектором. ☛ "Панель управления" стр.16
13 Регулировка горизонтальных трапециевидальных искажений	Корректировка горизонтального искажения проецируемого изображения. ☛ "Коррекция вручную" стр.44
14 Крышка отсека лампы	Эту крышку необходимо открыть при замене лампы проектора. ☛ "Замена лампы" стр.141
15 Винт, фиксирующий крышку отсека лампы	Закрутите, чтобы зафиксировать крышку отсека лампы.

Заднее

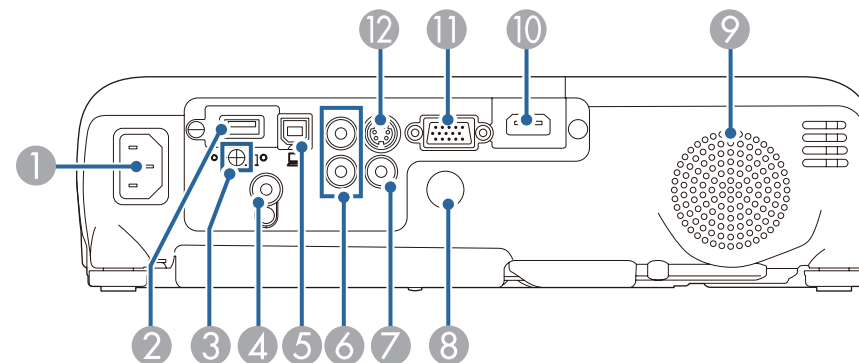

Наименование	Функция
1 Вход для подачи питания	Служит для подключения кабеля питания. ☛ "От установки к проецированию" стр.37
2 Порт USB-A	<ul style="list-style-type: none"> Подключите флеш-накопитель USB или цифровую камеру и проецируйте фильмы или изображения с помощью PC Free. ☛ "Проецирование без компьютера (PC Free)" стр.64 Подключение к дополнительной Камере для документов. Этот порт служит для подключения входящего в комплект поставки или приобретаемого отдельно Беспроводной адаптер локальной сети. ☛ "Установка модуля беспроводной ЛВС" стр.34 Этот порт служит для подключения приобретаемого отдельно ключа Quick Wireless Connection USB Key. ☛ "Установка ключа Quick Wireless Connection USB Key" стр.34

Наименование	Функция
③ Винт крепления крышки беспроводного адаптера локальной сети	Этот винт служит для крепления крышки модуля беспроводной ЛВС.
④ Порт Audio Out	Вывод звука проецируемого изображения на внешний динамик.
⑤ Порт USB-B	<ul style="list-style-type: none"> Подключение проектора к компьютеру через кабель USB и проецирование изображений на компьютер. <ul style="list-style-type: none"> "Проецирование с использованием USB Display" стр.39 Подключение проектора к компьютеру через кабель USB для использования функции Беспров.мышь. <ul style="list-style-type: none"> "Применение пульта дистанционного управления для работы с указателем мыши (Беспров.мышь)" стр.75
⑥ Порт Audio	Служит для ввода аудиосигнала с оборудования, подключенного к порту Computer, S-Video или Video.
⑦ Порт Video	Для компонентных видеосигналов от источников видеосигнала.
⑧ Приемник сигнала от пульта дистанционного управления	Принимает сигналы от пульта дистанционного управления.
⑨ Динамик	Вывод звука.
⑩ Порт HDMI/MHL	<ul style="list-style-type: none"> Предназначен для ввода видеосигналов с HDMI-совместимой видеоаппаратуры и компьютеров. Этот проектор поддерживает стандарт HDCP. Входные сигналы от смартфонов и планшетов, поддерживающие MHL (Канал высокой четкости для мобильных устройств). <ul style="list-style-type: none"> "Подключение оборудования" стр.27

Наименование	Функция
⑪ Порт Computer	Для видеосигналов, поступающих с компьютера, и компонентных видеосигналов от других источников видеосигнала.
⑫ Порт S-Video	Для видеосигналов S-video от источников видеосигнала.

Основание

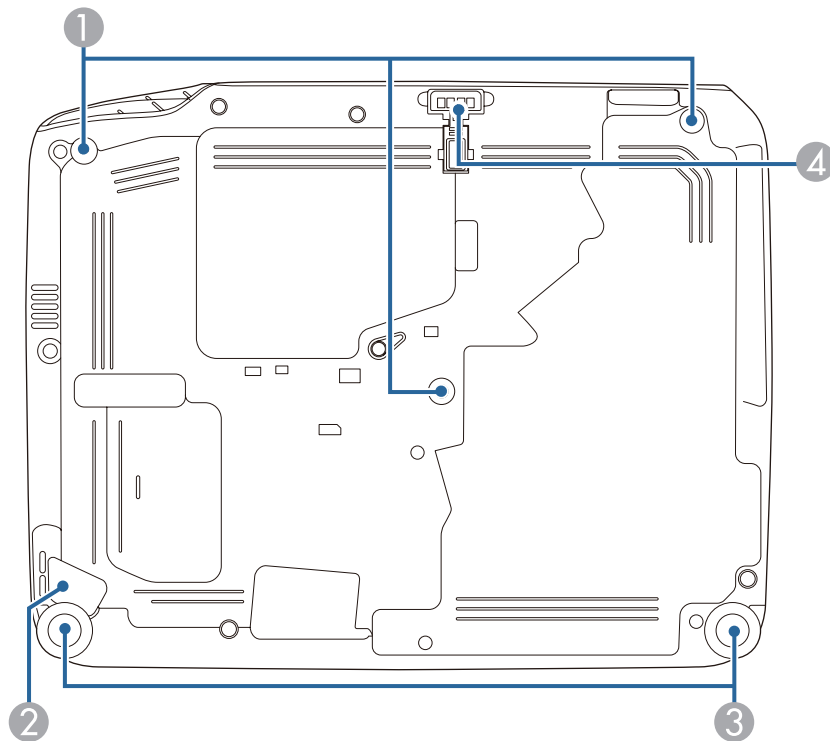

Наименование	Функция
1 Точки крепления кронштейнов подвески (три штуки)	При подвешивании проектора к потолку в этих точках следует закрепить дополнительный Потолочный монтаж. 🖱️ "Установка проектора" стр.24 🖱️ "Дополнительные принадлежности" стр.148
2 Точка крепления защитного тросика	Пропустите через проем тросик с замком (приобретается отдельно), прикрепите к месту установки и закройте замок. 🖱️ "Крепление тросика с замком" стр.82

Наименование	Функция
3 Задняя опора	При настольной установке поверните опору, чтобы отрегулировать наклон по горизонтали за счет ее выдвигания или втягивания. 🖱️ "Регулировка горизонтального наклона" стр.47
4 Передняя регулируемая опора	Если проектор устанавливается на поверхности (например, на столе), отрегулируйте опору, чтобы правильно расположить изображение. 🖱️ "Регулировка положения изображения" стр.47

Панель управления

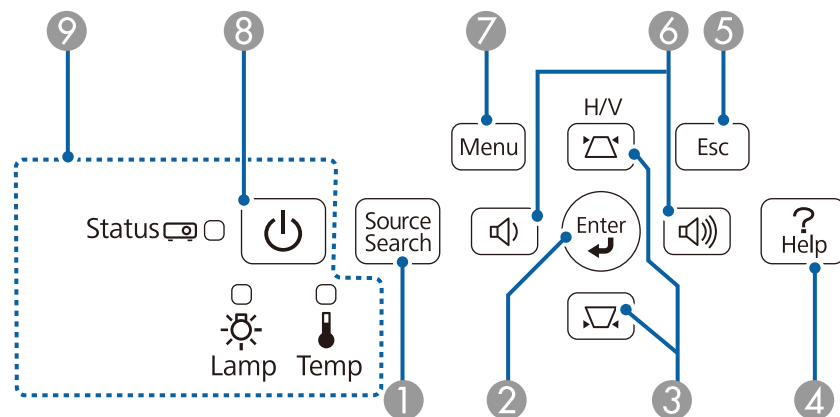

Наименование	Функция
1 Кнопка [Source Search]	Переход на следующий источник входного сигнала, передающий изображение. ☛ "Автоматическое обнаружение входящих сигналов и смена проецируемого изображения (поиск источника)" стр.38
2 Кнопка [Enter] [↵]	<ul style="list-style-type: none"> При отображении меню Настройка или экрана справки эта кнопка служит для доступа к текущему пункту, его открытия и перехода к следующему уровню. При проецировании аналоговых сигналов RGB с порта Computer эта кнопка позволяет автоматически оптимизировать параметры Трекинг, Синхронизация и Позиция.

Наименование	Функция
3 Кнопки [↵][↶]	<ul style="list-style-type: none"> Вывод экрана Корр-ия трапеции, на котором можно откорректировать горизонтальные и вертикальные искажения. ☛ "Коррекция вручную" стр.44 Если на экране отображается меню Настройка или справка, эти кнопки служат для выбора пунктов меню и задания значений параметров. ☛ "Использование Меню Настройка" стр.92 ☛ "Использование справки" стр.119
4 Кнопка [Help]	Служит для отображения и закрытия экрана со справочной информацией, содержащего указания по устранению неполадок в случае их возникновения. ☛ "Использование справки" стр.119
5 Кнопка [Esc]	<ul style="list-style-type: none"> Служит для прекращения выполнения текущей функции. Нажатием этой кнопки во время отображения меню Настройка осуществляется переход к предыдущему уровню меню. ☛ "Использование Меню Настройка" стр.92
6 Кнопки [🔊][🔇]	<ul style="list-style-type: none"> Корректировка громкости звука. [🔊] Служит для уменьшения громкости звука. [🔇] Служит для увеличения громкости звука. ☛ "Регулировка громкости" стр.48 Служит для корректировки горизонтальных трапецеидальных искажений при отображении экрана Корр-ия трапеции. ☛ "Гор/вер.искаж." стр.44 Если на экране отображается меню Настройка или справка, эти кнопки служат для выбора пунктов меню и задания значений параметров. ☛ "Использование Меню Настройка" стр.92 ☛ "Использование справки" стр.119
7 Кнопка [Menu]	Служит для отображения и закрытия меню Настройка. ☛ "Использование Меню Настройка" стр.92

Наименование	Функция
8 Кнопка питания [⏻]	Служит для включения и отключения питания проектора. ☛ "От установки к проецированию" стр.37
9 Индикаторы	Показывает состояние проекционной лампы. ☛ "Интерпретация показаний" стр.121

Пульт дистанционного управления

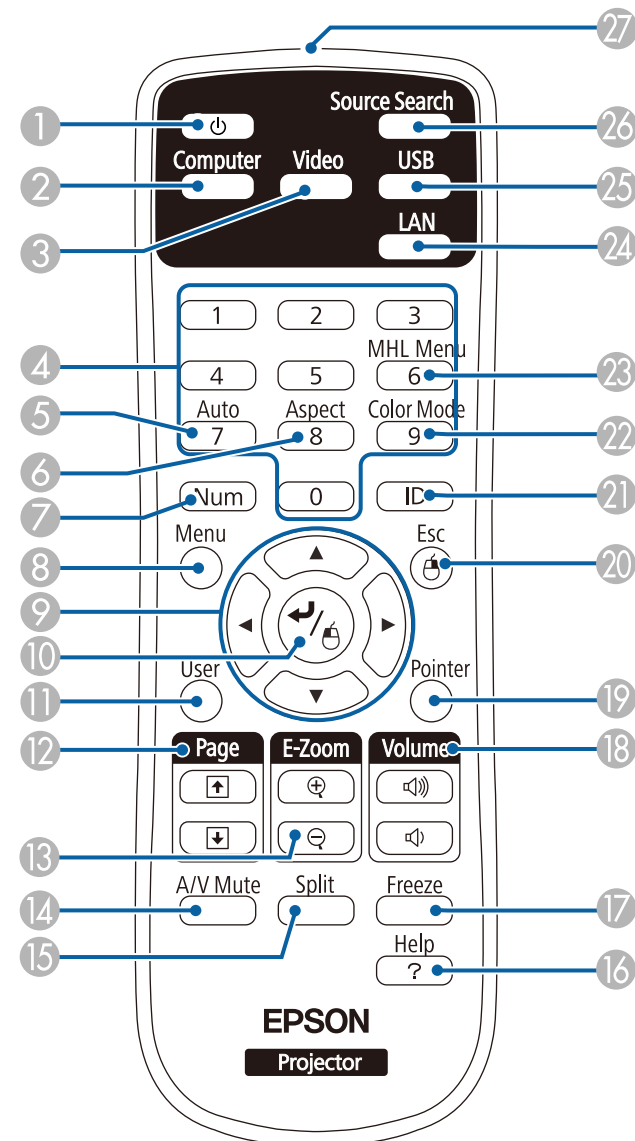

Наименование	Функция
1 Кнопка питания [⏻]	Служит для включения и отключения питания проектора. ☛ "От установки к проецированию" стр.37
2 Кнопка [Computer]	Переключение на изображения, подаваемые с порта Computer.
3 Кнопка [Video]	При каждом нажатии на эту кнопку изображение на экране переключается между портами S-Video, Video и HDMI/MHL.
4 Цифровые кнопки	Ввод пароля. ☛ "Настройка Защиты паролем" стр.79
5 Кнопка [Auto]	При проецировании аналоговых сигналов RGB с порта Computer эта кнопка позволяет автоматически оптимизировать параметры Трекинг, Синхронизация и Позиция.
6 Кнопка [Aspect]	Каждое нажатие этой кнопки приводит к изменению режима формата. ☛ "Изменение формата проецируемого изображения" стр.50
7 Кнопка [Num]	Удерживайте эту кнопку нажатой и нажимайте цифровые кнопки, чтобы ввести пароль или числа. ☛ "Настройка Защиты паролем" стр.79
8 Кнопка [Menu]	Служит для отображения и закрытия меню Настройка. ☛ "Использование Меню Настройка" стр.92

Наименование	Функция
9 Кнопки [⏪][⏩] [⏴][⏵]	<ul style="list-style-type: none"> Если на экране отображается меню Настройка или справка, эти кнопки служат для выбора пунктов меню и задания значений параметров. ☛ "Использование Меню Настройка" стр.92 При проецировании в режиме PC Free эти кнопки служат для перехода к предыдущему/следующему изображению, поворота изображения и т. п. ☛ "Способы использования функции PC Free" стр.65 При использовании функции Беспров.мышь указатель мыши перемещается в направлении, в котором нажата кнопка. ☛ "Применение пульта дистанционного управления для работы с указателем мыши (Беспров.мышь)" стр.75
10 Кнопка [↩]	<ul style="list-style-type: none"> При отображении меню Настройка или экрана справки эта кнопка служит для доступа к текущему пункту, его открытия и перехода к следующему уровню. ☛ "Использование Меню Настройка" стр.92 При использовании функции Беспров.мышь действует аналогично левой кнопке мыши. ☛ "Применение пульта дистанционного управления для работы с указателем мыши (Беспров.мышь)" стр.75
11 Кнопка [User]	<p>Выберите любой часто используемый пункт меню Настройка из семи имеющихся и назначьте его этой кнопке. При нажатии кнопки [User] открывается экран выбора/коррекции для назначенного пункта меню, позволяющий выполнять настройку/коррекцию одним нажатием. ☛ "Меню Настройки" стр.98</p> <p>Энергопотребл. назначается в качестве установки по умолчанию.</p>

Наименование	Функция
12 Кнопки [Page] [↑][↓]	<p>Смена страниц в файлах (например, PowerPoint) при использовании следующих способов проецирования.</p> <ul style="list-style-type: none"> При использовании функции Беспров.мышь <ul style="list-style-type: none"> "Применение пульта дистанционного управления для работы с указателем мыши (Беспров.мышь)" стр.75 При использовании USB Display <ul style="list-style-type: none"> "Проецирование с использованием USB Display" стр.39 <p>При проецировании изображений с использованием PC Free нажатие на эту кнопку вызовет переход на предыдущий/следующий экран.</p>
13 Кнопки [E-Zoom] [⊕][⊖]	<p>Служит для увеличения и уменьшения изображения без изменения размера области проецирования.</p> <ul style="list-style-type: none"> "Увеличение части изображения (E-Zoom)" стр.74
14 Кнопка [A/V Mute]	<ul style="list-style-type: none"> Служит для включения и отключения видеосигнала и звукового сигнала. <ul style="list-style-type: none"> "Временное подавление изображения и звука (Кнопка A/V mute)" стр.72 Удерживая эту кнопку нажатой в течение пяти секунд, можно изменять режим параметра Проецирование следующим образом. <p>Переднее ↔ Переднепот. Заднее ↔ Заднепотол.</p>
15 Кнопка [Split]	<p>Каждый раз при нажатии на эту кнопку изображение меняется с одновременного проецирования двух изображений с помощью разделения экрана на обычное изображение.</p> <ul style="list-style-type: none"> "Одновременное проецирование двух изображений (Split Screen)" стр.54
16 Кнопка [Help]	<p>Служит для отображения и закрытия экрана со справочной информацией, содержащего указания по устранению неполадок в случае их возникновения.</p> <ul style="list-style-type: none"> "Использование справки" стр.119

Наименование	Функция
17 Кнопка [Freeze]	<p>Служит для приостановки и возобновления смены изображений.</p> <ul style="list-style-type: none"> "Остановка изображения (Функция паузы)" стр.73
18 Кнопки [Volume] [⏪][⏩]	<p>[⏪] Служит для уменьшения громкости звука. [⏩] Служит для увеличения громкости звука.</p> <ul style="list-style-type: none"> "Регулировка громкости" стр.48
19 Кнопка [Pointer]	<p>Выводит на экран указатель.</p> <ul style="list-style-type: none"> "Функция указателя (указатель)" стр.73
20 Кнопка [Esc]	<ul style="list-style-type: none"> Служит для прекращения выполнения текущей функции. Нажатие этой кнопки во время отображения меню Настройка позволяет перейти к предыдущему уровню. <ul style="list-style-type: none"> "Использование Меню Настройка" стр.92 При использовании функции Беспров.мышь действует аналогично правой кнопке мыши. <ul style="list-style-type: none"> "Применение пульта дистанционного управления для работы с указателем мыши (Беспров.мышь)" стр.75
21 Кнопка [ID]	<p>Проектор не поддерживает эти функции кнопки.</p>
22 Кнопка [Color Mode]	<p>Каждое нажатие этой кнопки приводит к изменению цветового режима.</p> <ul style="list-style-type: none"> "Выбор качества проецирования (выбор Цветовой режим)" стр.48
23 Кнопка [MHL Menu]	<p>Служит для отображения меню настроек устройства, подключенного к порту MHL проектора.</p>
24 Кнопка [LAN]	<p>Переключает на изображение с устройства, подключенного по сети.</p>

	Наименование	Функция
25	Кнопка [USB]	Каждое нажатие этой кнопки приводит к изменению следующих изображений: <ul style="list-style-type: none"> • USB Display • Изображения от устройства, подключенного к порту USB-A
26	Кнопка [Source Search]	Переход на следующий источник входного сигнала, передающий изображение.  "Автоматическое обнаружение входящих сигналов и смена проецируемого изображения (поиск источника)" стр.38
27	Область излучения света на пульте дистанционного управления	Служит для подачи сигналов пульта дистанционного управления.

Замена аккумуляторов пульта дистанционного управления

Если уменьшается скорость реагирования пульта дистанционного управления или он перестает работать через некоторое время после начала использования, это может свидетельствовать о том, что батарейки в пульте разрядились. В таком случае их следует заменить. Держите наготове две запасные щелочные или марганцевые батарейки AA для использования их в случае необходимости. Вы не должны использовать другие батарейки, кроме щелочных или марганцевых батареек AA.

Внимание

Перед выполнением манипуляций с аккумуляторами обязательно ознакомьтесь со следующим руководством.

 [Правила техники безопасности](#)

- 1** Снимите крышку аккумуляторного отсека.
Надавливая на защелку крышки аккумуляторного отсека, поднимите крышку.

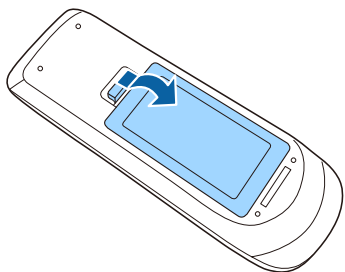

- 2** Замените старые аккумуляторы новыми.
Сдвиньте батареи в сторону метки (-).

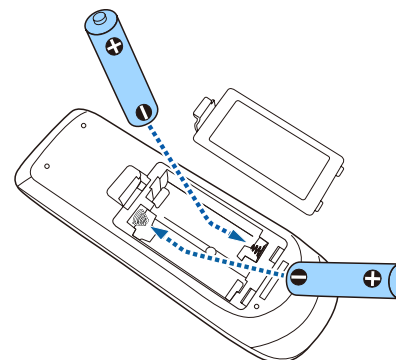

Предостережение

Проверьте расположение меток (+) и (-) внутри держателя для аккумуляторов, чтобы убедиться в правильности ориентации устанавливаемых аккумуляторов.

При неправильном использовании аккумуляторов возможен взрыв или утечка, что может стать причиной пожара, травмы или повреждения устройства.

- 3** Верните на место крышку аккумуляторного отсека.
Нажимайте на крышку аккумуляторного отсека до ее защелкивания в предусмотренном месте.

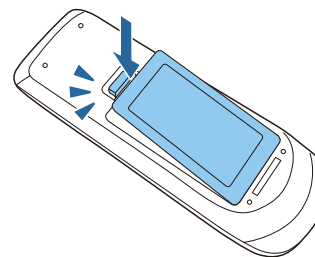

Область работы дистанционного управления

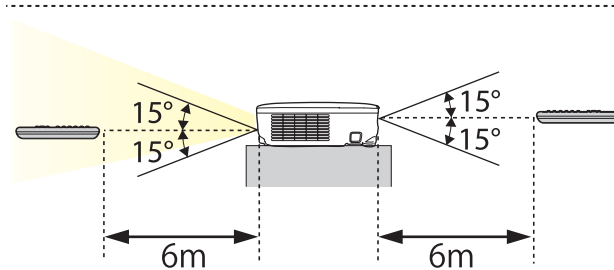
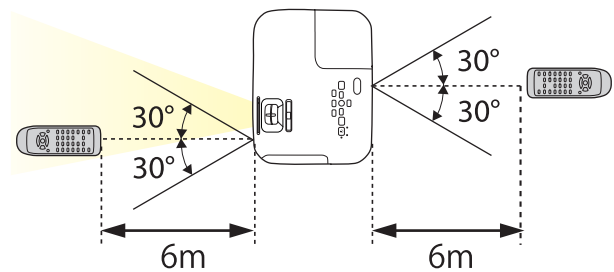



Подготовка проектора

В этой главе обсуждается установка проектора и подключение источников изображения.

Способы Установки

Данным проектором поддерживаются четыре разных способа проецирования. Производите установку в соответствии с условиями в месте установки.

- Проецирование изображений из положения перед экраном. (Переднее проецирование)

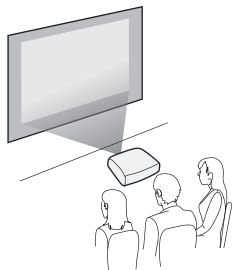

- Проецирование изображений из-за полупрозрачного экрана. (Заднее проецирование)

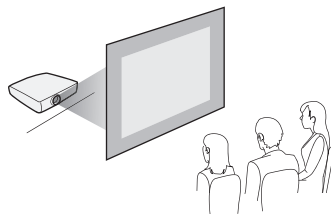

- Подвешивание проектора к потолку и проецирование изображений из положения перед экраном. (Переднепот. проецирование)

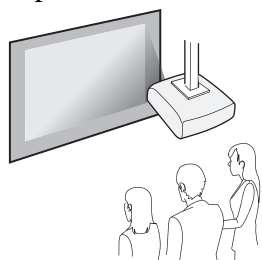

- Подвешивание проектора к потолку и проецирование из-за полупрозрачного экрана. (Заднепотол. проецирование)

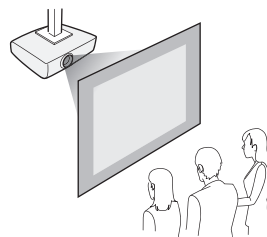

Опасно

- При подвешивании проектора к потолку (потолочное крепление) необходимо применять специальный метод установки. При неправильной установке возможно падение проектора, приводящее к несчастным случаям и травмам.
- При использовании клеящих веществ для Точки крепления кронштейнов подвески с целью предотвращения ослабления затяжки винтов или при нанесении на проектор смазочных материалов или масла корпус проектора может треснуть, что приведет к падению проектора с потолочного крепления. Это может привести к серьезной травме человека, находящегося под потолочным креплением, а также к повреждению проектора. При установке и регулировке потолочного крепления запрещается использовать клеящие вещества для предотвращения ослабления затяжки винтов, использовать масла, смазочные материалы и т.п.
- Не закрывайте входные и выходные вентиляционные отверстия проектора. Если отверстия закрыть, внутренняя температура может подняться слишком высоко, в результате чего возможно возгорание.

Внимание

Нельзя пользоваться проектором, положенным на бок. Это приводит к сбоям в работе.



- При подвешивании проектора к потолку требуется дополнительный Потолочный монтаж.
☛ "Дополнительные принадлежности" [стр.148](#)
- По умолчанию для параметра Проецирование установлено значение **Переднее**. Значение **Переднее** можно сменить на **Заднее** в меню Настройка.
☛ **Расширен. — Проецирование** [стр.99](#)
- При нажатии приблизительно в течение пяти секунд кнопки [A/V Mute] на пульте дистанционного управления настройка параметра Проецирование меняется следующим образом.
Переднее ↔ Переднепот.
Заднее ↔ Заднепотол.

Способы установки

Установите проектор следующим образом.

- Установите проектор таким образом, чтобы он был параллелен экрану.

Если установить проектор под углом к экрану, возникнут трапециевидные искажения.

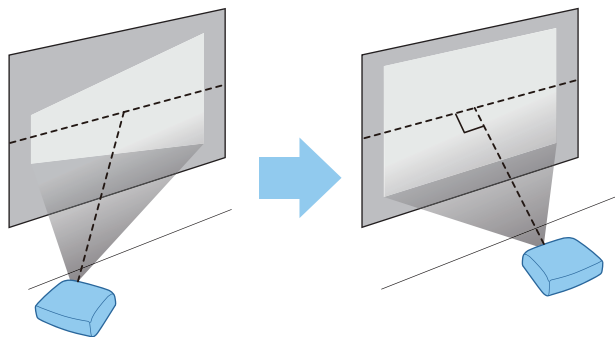

- Располагайте проектор на ровной поверхности.
При наклоне проектора проецируемое изображение также наклоняется.

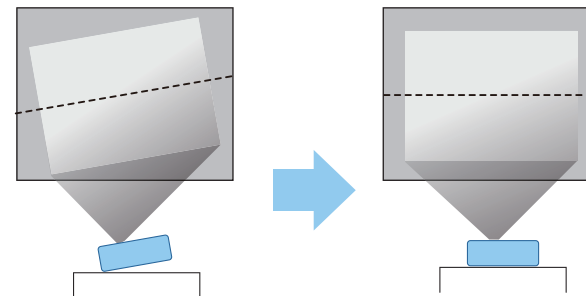

- Если не удастся установить проектор параллельно экрану, см. следующий раздел.
☛ "Коррекция трапециевидных искажений" [стр.43](#)
- Если не удастся установить проектор на ровной поверхности, см. следующий раздел.
☛ "Регулировка горизонтального наклона" [стр.47](#)
☛ "Коррекция трапециевидных искажений" [стр.43](#)

Размер экрана и примерное расстояние проецирования

Размер проецируемого изображения определяется расстоянием от проектора до экрана. Иллюстрации справа помогут выбрать оптимальное положение в соответствии с размером экрана. На них показано примерное кратчайшее расстояние при максимальном увеличении. Подробную информацию о расстоянии проецирования см. в следующих разделах.

- ☛ "Размер экрана и расстояние проецирования" [стр.150](#)



При коррекции трапецидальных искажений проецируемое изображение может уменьшаться.

Размер экрана 16:10

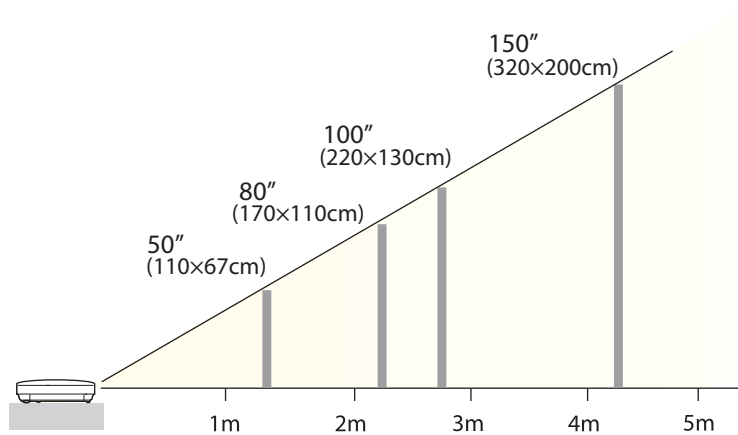

Имя порта, местоположение и ориентация гнезда изменяются в зависимости от подключаемого источника.

Подключение источников сигнала

Для проецирования изображений с DVD-плеера, игровой консоли и т.п. подключите проектор одним из следующих способов.

① **Если используется приобретаемый отдельно кабель HDMI**

Подключите порт HDMI на источнике изображения к порту проектора HDMI/MHL. Одновременно с изображением с источника можно выводить и звук.

② **Если используется дополнительный компонентный видеокабель**

☛ "Дополнительные принадлежности" [стр.148](#)

Подключите выходной порт компонентного видеосигнала на источнике изображения к порту Computer на проекторе. Можно вывести звук на динамик проектора, подключив выходной звуковой порт источника изображения к порту Audio проектора с помощью приобретаемого отдельно звукового кабеля.

③ **При использовании приобретаемого отдельно видеокабеля или кабеля S-video**

Подключите выходной порт видеосигнала на источнике изображения к порту Video на проекторе. Либо подключите выходной порт S-video на источнике изображения к порту S-Video на проекторе. Можно вывести звук на динамик проектора, подключив выходной звуковой порт источника изображения к порту Audio проектора с помощью приобретаемого отдельно звукового кабеля.

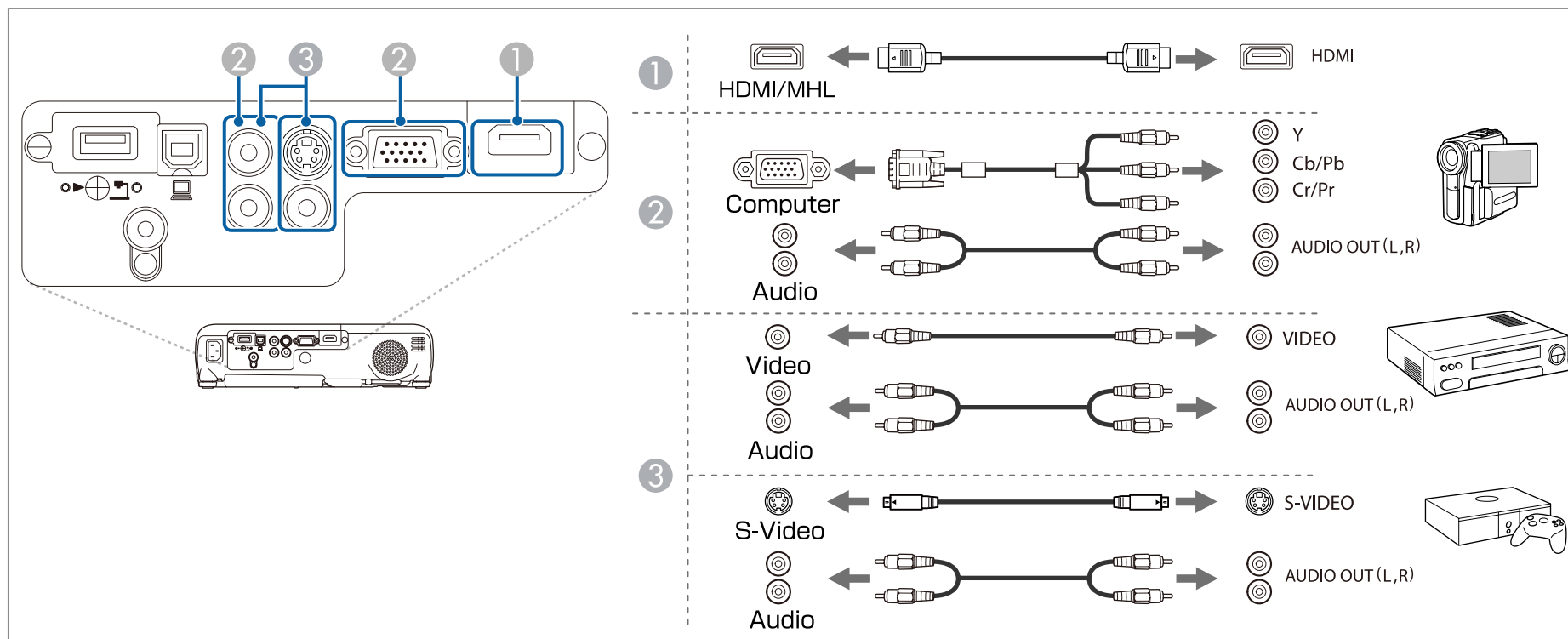

Внимание

- Выключите подключаемое оборудование, прежде чем приступать к подключению. Если источник входного сигнала при подключении к проектору включен, это может привести к ошибкам.
- Если ориентация или форма разъема отличаются, не прилагайте усилий. Таким образом можно повредить устройство или вызвать ошибки в его работе.



- Используйте кабель HDMI, соответствующий спецификациям HDMI.
- Если порт на подключаемом источнике имеет нестандартную форму, для подключения воспользуйтесь кабелем из комплекта поставки устройства или дополнительным кабелем.
- Тип кабеля, необходимого для подключения проектора, зависит от видеосигнала, выводимого видеоаппаратурой. Видеоаппаратура может выводить видеосигналы различных типов. Ниже перечислены видеосигналы в порядке стандартного разрешения изображения, от самого высокого до самого низкого:
Компонентный > S-video > Композитный
Сведения о типах выходного видеосигнала используемой аппаратуры см. в документации к ней. Композитный видеосигнал может также называться «выходом Video» или «видеовыходом».
- При подключении игровой консоли возможна легкая задержка изображения с нее во время работы консоли.
☛ "Выбор качества проецирования (выбор Цветовой режим)" [стр.48](#)
- При использовании серийно выпускаемого аудиокабеля "2RCA(L/R)/стереофонический штекер mini" убедитесь в том, что на нем есть маркировка Нулевое сопротивление.

Подключение к компьютеру

Для проецирования изображений с компьютера подключите компьютер одним из следующих способов.

1 Использование дополнительного (или имеющегося в продаже) кабеля для подключения к компьютеру

Подключите выход компьютера для монитора к порту Computer проектора. Можно вывести звук на динамик проектора, подключив выходной звуковой порт компьютера к порту Audio проектора с помощью приобретаемого отдельно звукового кабеля.

2 Если используется приобретаемый отдельно кабель USB

Подключите порт USB на компьютере к порту USB-B на проекторе. Одновременно с изображением можно выводить и звук с компьютера.

3 Если используется приобретаемый отдельно кабель HDMI

Подключите порт HDMI на компьютере к порту проектора HDMI/MHL. Одновременно с изображением можно выводить и звук с компьютера.

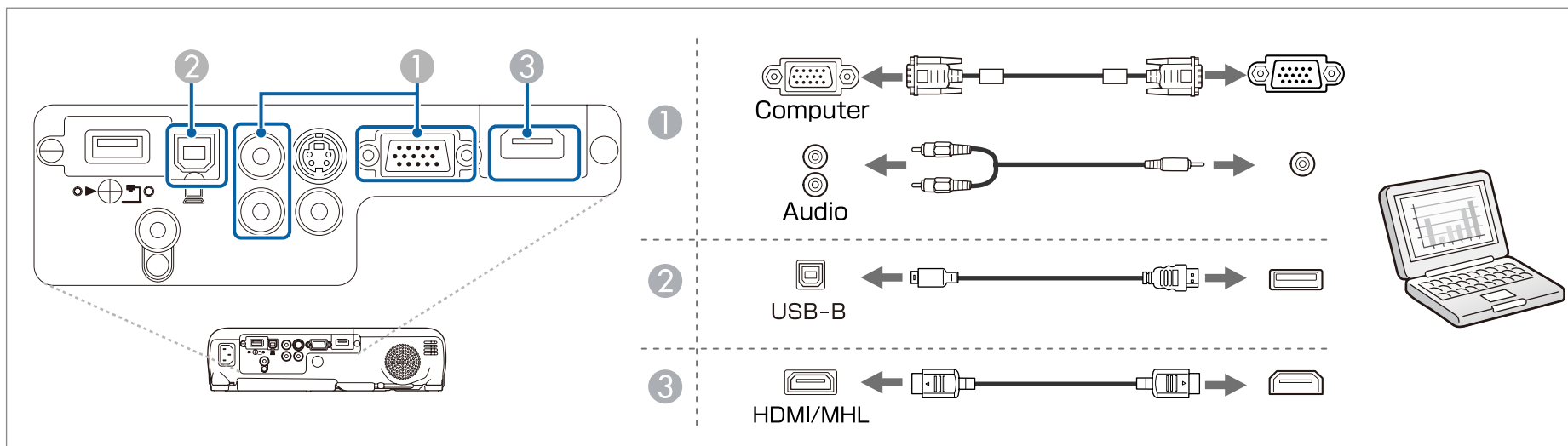

Проектор можно подключить к компьютеру для проецирования с него изображений с помощью кабеля USB. Эта функция называется USB Display (отображение через USB).

☛ "Проецирование с использованием USB Display" [стр.39](#)

Подключение смартфона или планшета

К проектору можно подключать смартфоны и планшеты. С помощью кабеля MHL можно подключить порт MHL устройства к порту проектора HDMI/MHL. Одновременно с изображением можно выводить и звук.

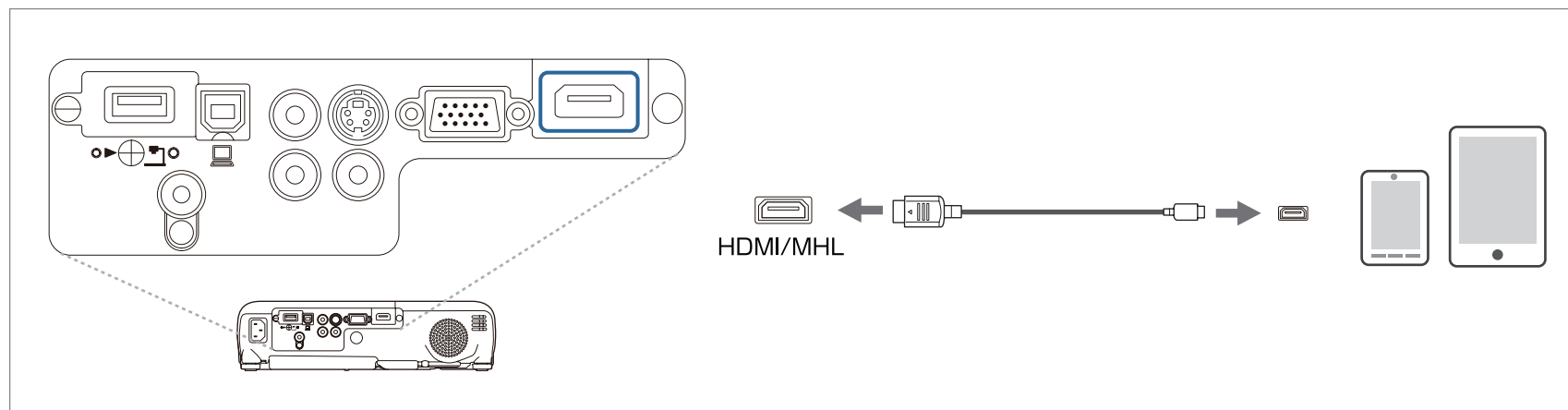

При подключении смартфона или планшета к проектору устройство начинает заряжаться при проецировании изображений.

Внимание

- Кабель MHL подключается не ко всем устройствам.
- Убедитесь, что соединительный кабель поддерживает стандарты MHL. В противном случае смартфон или планшет может нагреться или взорваться.
- При подключении переходника MHL-HDMI зарядка смартфона или планшета может не работать или невозможно будет выполнить операции с пульта дистанционного управления проектора.



- Если изображения проецируются неправильно, отсоедините, а затем снова подключите кабель MHL.
- Правильность проекции зависит от модели и настроек смартфона или планшета.

Подключение устройств USB

К проектору можно подключать такие устройства, как дополнительные Камеры для документов, флеш-накопители USB, а также USB-совместимые жесткие диски и цифровые камеры.

С помощью кабеля USB, входящего в комплект поставки USB-устройства, подключите USB-устройство к порту USB-A на проекторе.

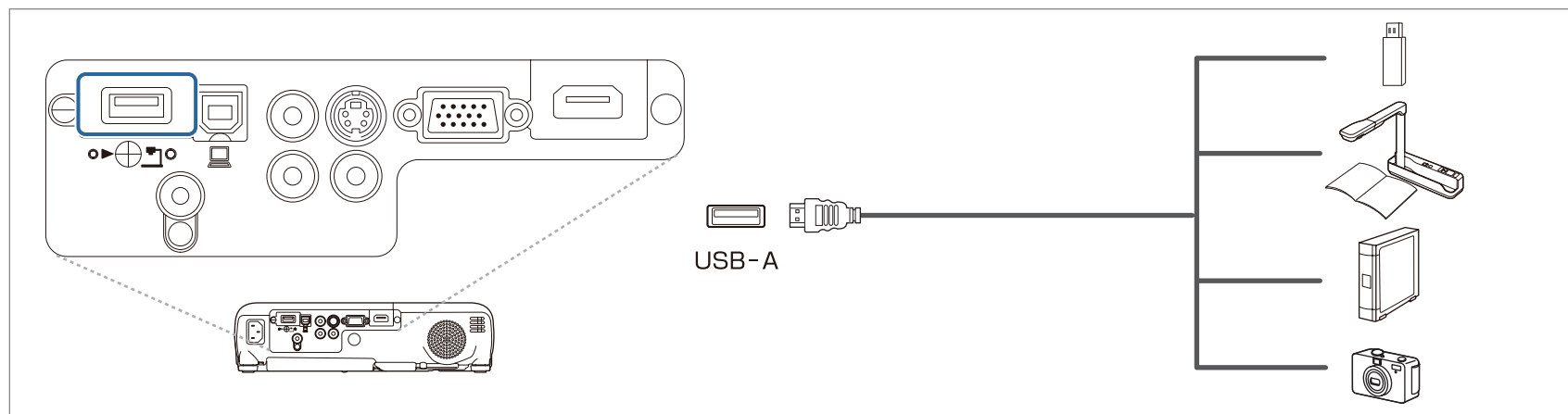

Если подключено устройство USB, можно проецировать файлы изображений с флеш-накопителя USB или цифровой камеры с помощью функции PC Free.

☛ "Примеры PC Free" [стр.65](#)

Внимание

- Соединение может работать неправильно при использовании концентратора USB. Цифровые камеры и устройства памяти USB должны подключаться к проектору напрямую.
- При подключении и использовании USB-совместимых жестких дисков не забудьте подключить адаптер переменного тока, который поставляется вместе с жестким диском.
- Подключите цифровую камеру или жесткий диск к проектору с помощью кабеля USB, поставляемого или рекомендуемого для использования вместе с устройством.
- Используйте кабель USB не длиннее трех метров. Если длина кабеля превышает три метра, то функция PC Free может работать некорректно.

Удаление устройств USB

По окончании проецирования извлеките USB-устройство из проектора. Выключайте питание цифровых камер, жестких дисков и подобных устройств перед отключением их от проектора.

Подключение внешнего оборудования

Звук можно воспроизводить, подключив внешние динамики.

Подключите внешние динамики к порту проектора Audio Out с помощью приобретаемого отдельно аудиокабеля.

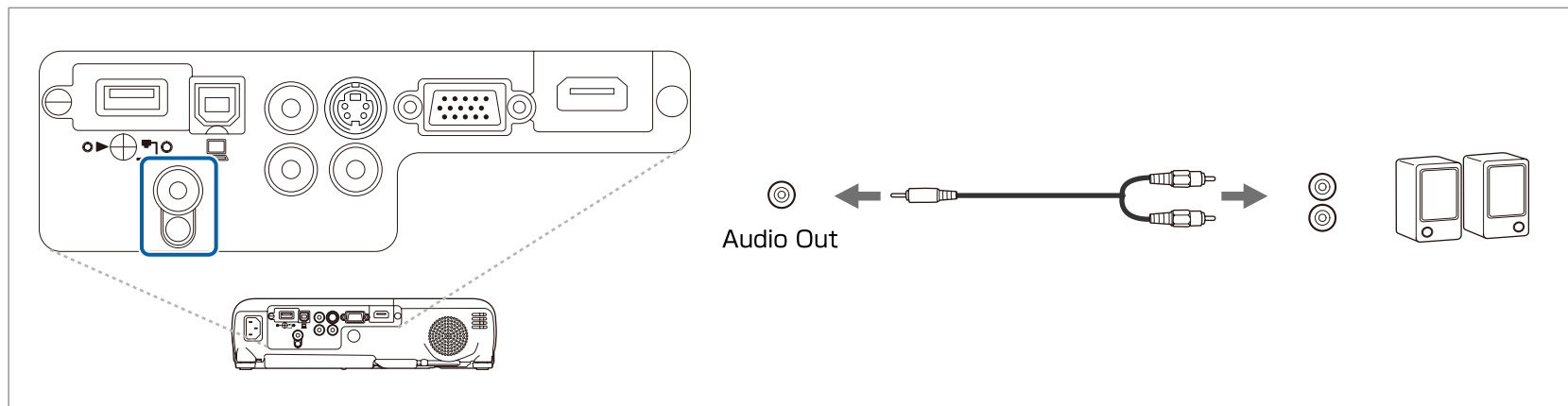

При подключении штекера аудиокабеля к порту Audio Out звук перестает воспроизводиться через встроенные динамики проектора и переключается на внешний выход.

Установка модуля беспроводной ЛВС

Установив входящий в комплект поставки или приобретаемый отдельно модуль локальной сети, можно проецировать экран компьютера по беспроводной сети.

Подключите беспроводной адаптер локальной сети к порту USB-A на проекторе.



- При подключении к беспроводной ЛВС настройте параметры сети в меню Настройка.
 - ☛ "Меню Сеть WLAN" [стр.104](#)
- С целью обеспечения безопасности при перемещении проектора обязательно отсоединяйте модуль беспроводной ЛВС.

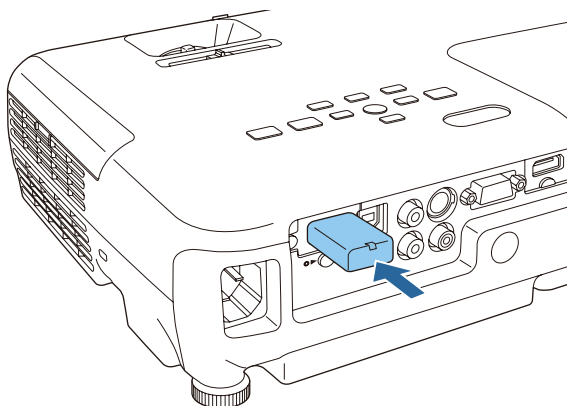

Установка ключа Quick Wireless Connection USB Key

Перед установкой дополнительного ключа Quick Wireless Connection USB Key необходимо отсоединить Беспроводной адаптер локальной сети, а затем присоединить ключ Quick Wireless Connection Key к порту USB-A.

- 1** Если на проекторе установлен Беспроводной адаптер локальной сети, нажмите кнопку [LAN] на пульте дистанционного управления.
Отобразится страница режима ожидания беспроводной ЛВС.
- 2** Убедитесь, что на странице режима ожидания беспроводной ЛВС отображаются сведения о SSID и IP-адресе, а затем отсоедините Беспроводной адаптер локальной сети.
- 3** Подключите ключ Quick Wireless Connection USB Key к порту USB-A.

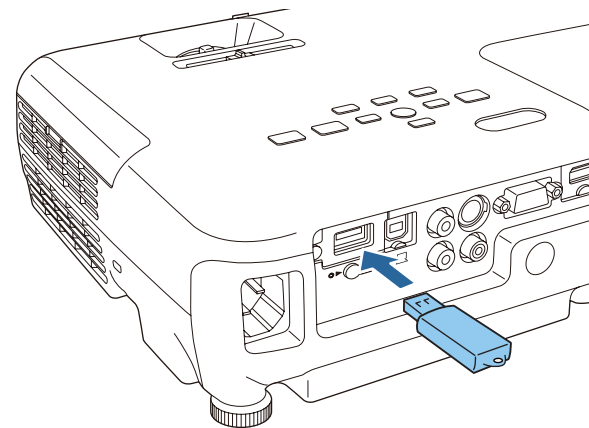

- 4** Когда отобразится сообщение: "Обновление сетевой информации завершено. Удалите Quick Wireless Connection USB Key.", отсоедините ключ Quick Wireless Connection USB Key.
- 5** Снова подключите к проектору Беспроводной адаптер локальной сети.



- 6** Подключите ключ Quick Wireless Connection USB Key к используемому компьютеру.

С этого момента следуйте инструкциям, представленным в руководстве пользователя, прилагающемся к ключу Quick Wireless Connection USB Key.



Основные операции

В этой главе описаны проецирование и настройка изображений.

От установки к проецированию

В данном разделе представлены инструкции по подключению к проектору видеоаппаратуры при помощи кабеля HDMI и проецированию изображений.

Внимание

Сначала при помощи кабеля подключите проектор к источнику сигнала, а затем подсоедините к проектору кабель питания.

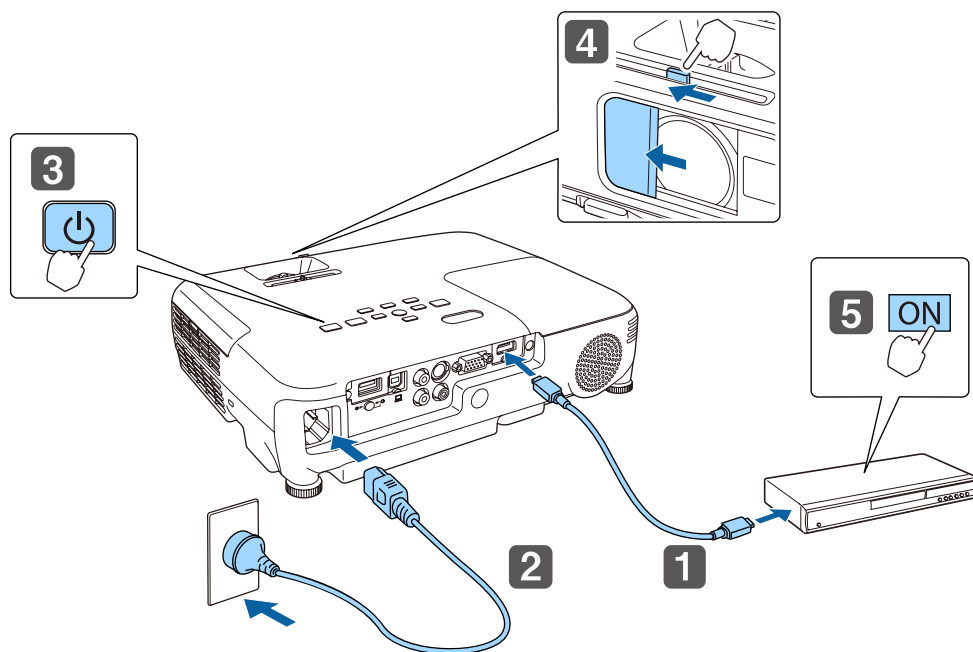

1 При помощи кабеля HDMI подключите проектор к источнику видеосигнала.

2 Подключите проектор к электрической розетке с использованием кабеля питания.

3 Включите проектор.

4 Откройте переключатель подавления сигнала аудио/видео.

5 Включите источник видеосигнала.

Если изображение не проецируется, его можно изменить одним из следующих способов.

- Нажмите кнопку [Source Search] на пульте дистанционного управления или на панели управления.
 - ☛ "Автоматическое обнаружение входящих сигналов и смена проецируемого изображения (поиск источника)" [стр.38](#)
- Нажмите кнопку целевого порта на пульте дистанционного управления.
 - ☛ "Переключение на необходимое изображение с помощью пульта дистанционного управления" [стр.39](#)



- Когда изображение появится на экране, настройте его, если это необходимо.
 - ☛ "Коррекция трапецидальных искажений" [стр.43](#)
 - ☛ "Регулировка фокуса" [стр.48](#)
- Для выключения проектора нажимайте кнопку [⏻] два раза.

Автоматическое обнаружение входящих сигналов и смена проецируемого изображения (поиск источника)

Для проецирования изображений с порта, на который в данный момент поступает сигнал, нажмите кнопку [Source Search].

Использование пульта дистанционного управления

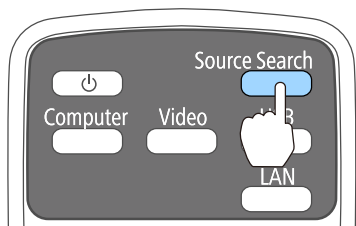

Использование панели управления

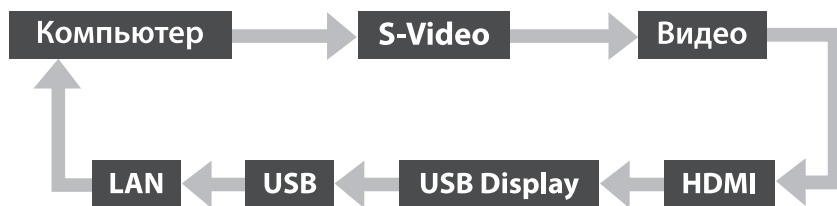
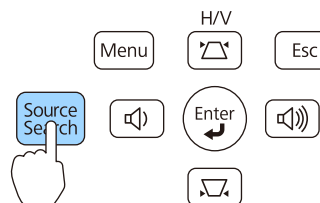

Если подключены два и более источника изображения, нажимайте кнопку [Source Search], пока не появится нужное.

Перед выполнением этой операции подключите видеоаппаратуру и запустите воспроизведение.



Если на входе нет сигнала, выводится следующий экран.

[Поиск источника]

	Состояние сигнала
Компьютер	Выкл.
S-Video	Выкл.
Видео	Выкл.
HDMI	Выкл.
USB Display	Выкл.
USB	Выкл.
LAN	Выкл.

· Подключите источник сигнала изобр.
· Для выбора источника нажмите .

[] : Выбор [] : Ввод [Esc] : Выход

Переключение на необходимое изображение с помощью пульта дистанционного управления

Непосредственный переход к требуемому изображению осуществляется нажатием следующих кнопок на пульте дистанционного управления.

Пульт дистанционного управления

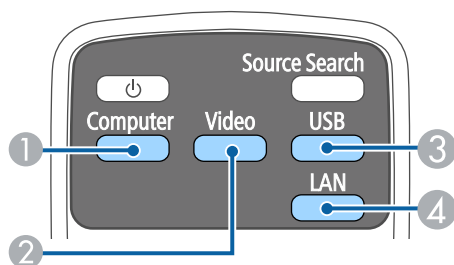

- ① Переключение на видеовход Computer.
- ② При каждом нажатии кнопки происходит циклическое переключение изображения со следующих источников.
 - Порт S-Video
 - Порт Video
 - Порт HDMI/MHL
- ③ При каждом нажатии кнопки происходит циклическое переключение изображения со следующих источников.
 - USB Display
 - Изображения от устройства, подключенного к порту USB-A
- ④ Переключает на изображение с устройства, подключенного по сети.

Проецирование с использованием USB Display

Проектор можно подключить к компьютеру для проецирования с него изображений с помощью кабеля USB.

Можно проецировать изображения и передавать аудиосигнал с помощью одного кабеля USB.

Для запуска USB Display установите для параметра **USB Type B** в меню «Настройка» значение **USB Display**.

☛ **Расширен.** – USB Type B [стр.99](#)

Требования к системе

Для Windows

ОС	Windows 2000*1	
	Windows XP*2	Профессиональная 32-разрядная Home Edition 32-разрядная Tablet PC Edition 32-разрядная
	Windows Vista	Ultimate 32-разрядная Enterprise 32-разрядная Business 32-разрядная Домашняя расширенная 32-разрядная Home Basic 32-разрядная
	Windows 7	Ultimate 32/64-разрядная Enterprise 32/64-разрядная Professional 32/64-разрядная Home Premium 32-/64-разрядная Home Basic 32-разрядная Начальная 32-разрядная

	Windows 8	Windows 8 32/64-разрядная Windows 8 Pro 32/64-разрядная Windows 8 Enterprise 32/64-разрядная
	Windows 8.1	Windows 8.1 32/64-разрядная Windows 8.1 Pro 32/64-разрядная Windows 8.1 Enterprise 32/64-разрядная
ЦПУ	Mobile Pentium III 1,2 ГГц и выше Рекомендуется: Mobile Pentium M 1,6 ГГц и выше	
Объем памяти	256 Мб и более Рекомендуется: 512 Мб и более	
Жесткий диск Свободное место	20 Мб и более	
Экран	Разрешение не менее 640x480 и не более 1600x1200. Качество цветопередачи: полноцветное 16 бита или лучше	

*1 Только Service Pack 4

*2 За исключением пакета обновления SP1

Для OS X

ОС	Mac OS 10.5.x 32-разрядная Mac OS 10.6.x 32/64-разрядная OS X 10.7.x 32/64-разрядная OS X 10.8.x OS X 10.9.x
ЦПУ	Power PC G4 1 ГГц и более Рекомендуется: Core Duo 1,83 ГГц и выше
Объем памяти	512 Мб и более

Жесткий диск Свободное место	20 Мб и более
Экран	Разрешение не менее 640x480 и не более 1680x1200. Качество цветопередачи: полноцветное 16 бита или лучше

Подключение в первый раз

При первом подключении проектора к компьютеру с использованием кабеля USB должен быть установлен драйвер. Процедуры подключения в ОС Windows и OS X.



- При следующем подключении установка драйвера не требуется.
- Если изображения поступают с нескольких источников, переключите источник входного сигнала на USB Display.
- Соединение может работать неправильно при использовании концентратора USB. Подключайте кабель USB непосредственно к проектору.
- Настройки параметров нельзя изменить в режиме USB Display.

Для Windows

1

Подключите порт USB на компьютере к порту USB-B на проекторе с помощью кабеля USB.



В ОС Windows 2000 и Windows XP может появиться предложение перезагрузить компьютер. Выберите **Нет**.

Для Windows 2000

Дважды щелкните по значку **Компьютер**, выберите **EPSON PJ_UD**, затем **EMP_UDSE.EXE**.

Для Windows XP

Установка драйверов начинается автоматически.

Для ОС Windows Vista/Windows 7/Windows 8/Windows 8.1

Когда появится диалоговое окно, выберите **Run EMP_UDSE.exe**.

2 Когда откроется экран лицензионного соглашения, выберите ответ **Согласен**.

3 Начнется проецирование изображений с компьютера.

Проецирование изображение с компьютера может начаться лишь через некоторое время. Пока не начали проецироваться изображения с компьютера, оставьте оборудование в его текущем состоянии, не отключайте кабель USB и не выключайте питание проектора.

4 По окончании работы отключите кабель USB.

При отключении кабеля USB использовать функцию **безопасного отключения оборудования** не требуется.



- Если драйвер не устанавливается автоматически, дважды щелкните по значку **Мой компьютер** и выберите **EPSON PJ_UD**, а затем **EMP_UDSE.EXE**.
- Если по каким-либо причинам ничего не проецируется, выберите пункт меню **Все программы — EPSON Projector — Epson USB Display — Epson USB Display Vx.xx**.
- Если используется компьютер под управлением Windows 2000, и вы имеете полномочия пользователя, во время установки будет выводиться сообщение ОС Windows об ошибке, и установка программного обеспечения будет невозможна. В этом случае попробуйте обновить операционную систему Windows до последней версии, перезапустите систему и повторите попытку подключения. За дополнительными сведениями обратитесь к своему дилеру или по ближайшему из адресов, приведенных в следующем документе.

 [Контактная информация по проекторам Epson](#)

Для OS X

1 Подключите порт USB на компьютере к порту USB-B на проекторе с помощью кабеля USB.

Папка Setup для USB Display отображается в Finder.

2 Дважды щелкните по значку **USB Display Installer**.

3 Для установки следуйте инструкциям на экране.

4 Когда откроется экран лицензионного соглашения, выберите ответ **Согласен**.

Введите пароль администратора и начните установку.

По окончании установки в области Dock и на панели меню появится значок USB Display.

- 5** Начнется проецирование изображений с компьютера.
Проецирование изображение с компьютера может начаться лишь через некоторое время. Пока не начали проецироваться изображения с компьютера, оставьте оборудование в его текущем состоянии, не отключайте кабель USB и не выключайте питание проектора.
- 6** Закончив проецирование, выберите пункт **Отключиться** в меню значка **USB Display** на панели меню или в области Dock и отключите кабель USB.



- Если папка USB Display setup не появляется в Finder автоматически, дважды щелкните EPSON PJ_UD - USB Display Installer.
- Если изображение по какой-либо причине не выводится, щелкните по значку **USB Display** в области Dock.
- Если значка **USB Display** в области Dock нет, запустите **USB Display** из папки приложений.
- Если выбрать пункт **Exit** в меню значка **USB Display** в области Dock, функция USB Display не будет запускаться автоматически после подключения кабеля USB.

Удаление

Для Windows 2000

- 1** Нажмите кнопку **Пуск**, выберите **Настройка**, затем **Панель управления**.
- 2** Дважды щелкните по значку **Установка и удаление программ**.
- 3** Щелкните **Изменение или удаление программ**.
- 4** Выберите **Epson USB Display** и нажмите кнопку **Заменить/Удалить**.

Для Windows XP

- 1** Нажмите кнопку **Пуск** и выберите **Панель управления**.
- 2** Дважды щелкните по значку **Установка и удаление программ**.
- 3** Выберите **Epson USB Display** и нажмите кнопку **Удалить**.

Для Windows Vista и Windows 7

- 1** Нажмите кнопку **Пуск** и выберите **Панель управления**.
- 2** Выберите **Удаление программы** в разделе **Программы**.
- 3** Выберите **Epson USB Display** и нажмите кнопку **Удалить**.

Для Windows 8/Windows 8.1

- 1** Откройте Чудо-кнопки и выберите пункт **Поиск**. Щелкните правой кнопкой мыши (нажмите и удерживайте) пункт **Epson USB Display Ver.XXX**.
- 2** Выберите пункт **Удалить** в панель приложения.
- 3** Выберите пункт **Epson USB Display** и нажмите кнопку **Удалить**.
- 4** Для удаления программы следуйте инструкциям на экране.

Для OS X

- 1** Откройте папку **Программы**, дважды щелкните **USB Display**, затем дважды щелкните **Tool**.
- 2** Запустите **USB Display UnInstaller**.

Коррекция трапецеидальных искажений

Для коррекции трапецеидальных искажений можно использовать один из следующих методов.

- Автоматическая коррекция (Верт. автокоррекция)
Автоматическая коррекция вертикальных трапецеидальных искажений.
- Корректировка вручную (регулятор горизонтальных трапецеидальных искажений)
Корректировка горизонтальных трапецеидальных искажений вручную с помощью Регулировка горизонтальных трапецеидальных искажений.

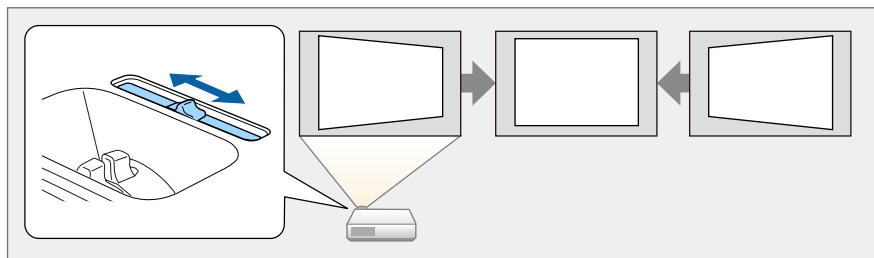

- Корректировка вручную (Гор/вер.искаж.)
Независимая коррекция искажений по вертикали и по горизонтали вручную.

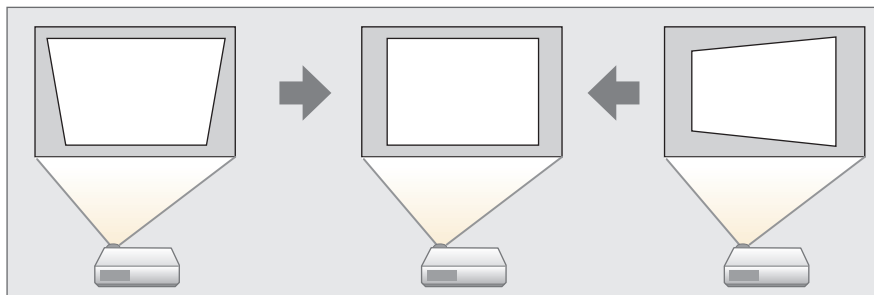

- Коррекция вручную (Quick Corner)
Независимая коррекция четырех углов вручную.

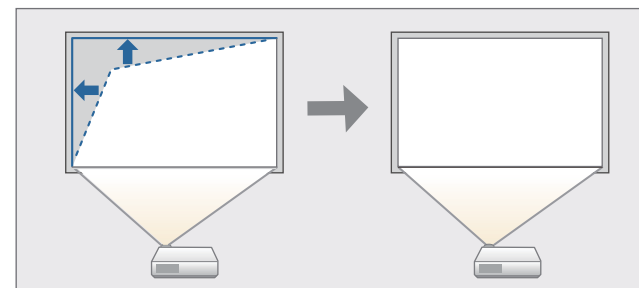

При коррекции трапецеидальных искажений проецируемое изображение может уменьшаться.

Автоматическая коррекция

Верт. автокоррекция

Когда проектор фиксирует перемещение (например, при передвижении, изменении положения или наклоне), он автоматически корректирует вертикальные искажения. Эта функция называется Верт. автокоррекция.

Если проектор перемещается, отображается экран настройки и проецируемое изображение корректируется автоматически.

Функция Верт. автокоррекция может использоваться для коорректировки проецируемого изображения в следующих случаях.

Угол коррекции: примерно 30° вверх и вниз



- Верт. автокоррекция работает только в том случае, если для параметра **Проецирование** в меню «Настройка» выбрано значение **Переднее**.
 ⚙️ **Расширен.** — **Проецирование** [стр.99](#)
- Если использовать функцию Верт. автокоррекция не нужно, установите для параметра **Верт. автокоррекция** значение **Выкл.**
 ⚙️ **Настройки** — **Корр-ия трапеции** — **Гор/вер.искаж.** — **Верт. автокоррекция** [стр.98](#)



- При использовании Регулировка горизонтальных трапециевидальных искажений установите для функции **Рег.гориз.трап.иск.** значение **Вкл.**
 ⚙️ **Настройки** — **Корр-ия трапеции** — **Гор/вер.искаж.** — **Рег.гориз.трап.иск.** [стр.98](#)
- Горизонтальные трапециевидальные искажения можно откорректировать и с помощью функции "Гор/вер.искаж."

Коррекция вручную

Трапециевидальные искажения можно откорректировать вручную.

Функция "Гор/вер.искаж." может использоваться для кооректировки проецируемого изображения в следующих случаях.

Угол коррекции: около 30° вправо и влево/около 30° вверх и вниз

Рег.гориз.трап.иск.

Для регулировки переместите Регулировка горизонтальных трапециевидальных искажений вправо или влево.

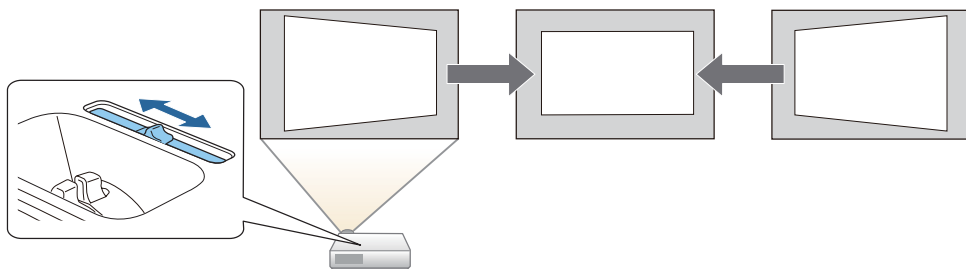

Гор/вер.искаж.

Независимая коррекция искажений по вертикали и по горизонтали вручную.

- 1 Нажмите кнопку [↶] или [↷] на панели управления во время проецирования, чтобы открыть экран Корр-ия трапеции.

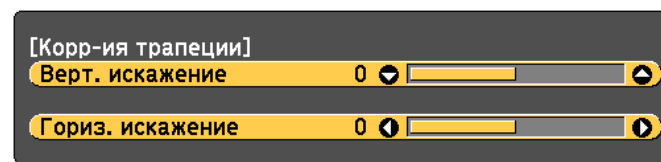

[↶]: Верт. искажение [↷]: Гориз. искажение

- 2 Для корректировки трапециевидальных искажений нажимайте следующие кнопки.
 Для корректировки вертикальных искажений нажмите кнопку [↶] или [↷].

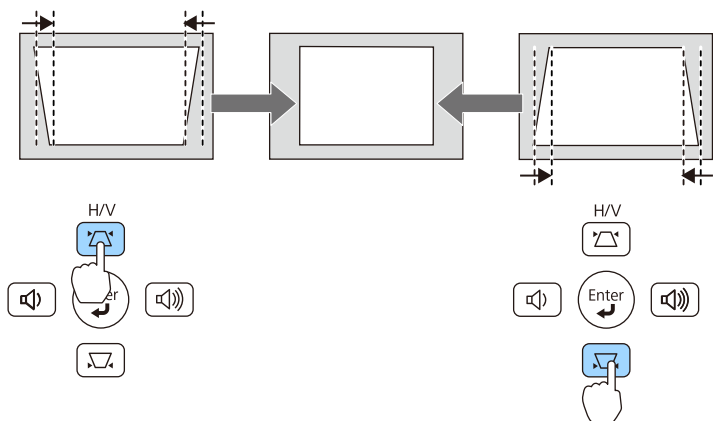

Для устранения горизонтальных искажений нажимайте кнопки [↔]/[↔]].

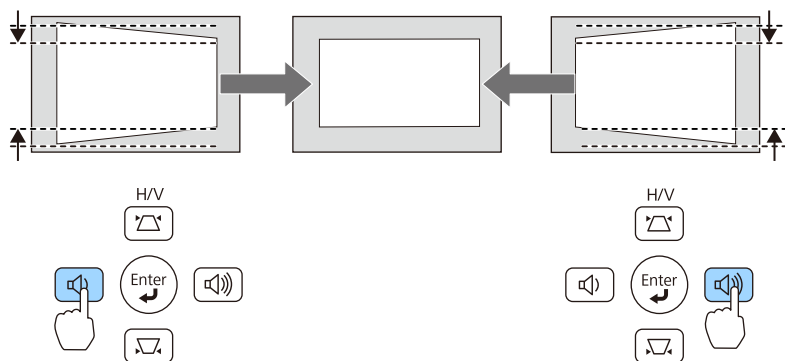

Настроить коррекцию трапецидальных искажений можно в меню Настройка.

☛ Настройки – Корр-ия трапеции – Гор/вер.искаж. [стр.98](#)

Quick Corner

Эта функция позволяет корректировать вручную отдельно каждый из четырех углов проецируемого изображения.

- 1 Нажмите кнопку [Menu] во время проецирования.
☛ "Использование Меню Настройка" [стр.92](#)

Использование пульта дистанционного управления

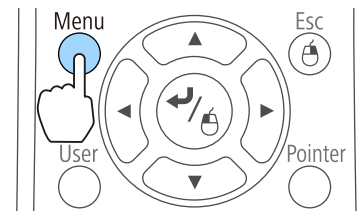

Использование панели управления

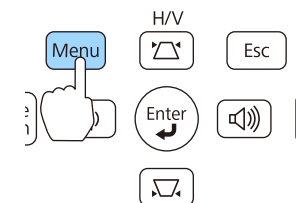

- 2 Выберите пункт **Корр-ия трапеции** в меню **Настройки**.

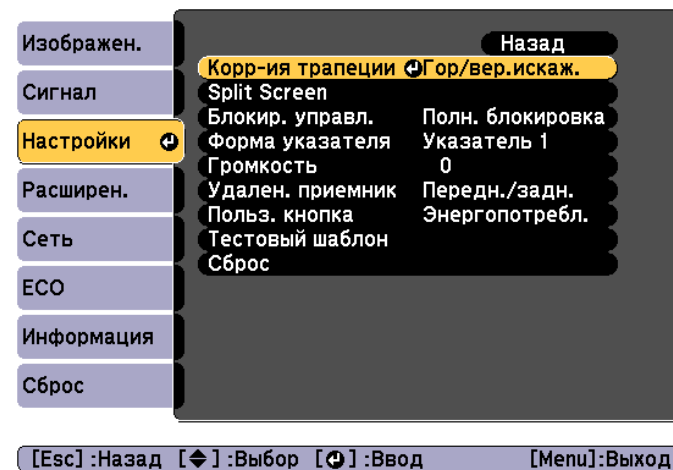

- 3 Выберите пункт **Quick Corner**, затем нажмите кнопку [↵].

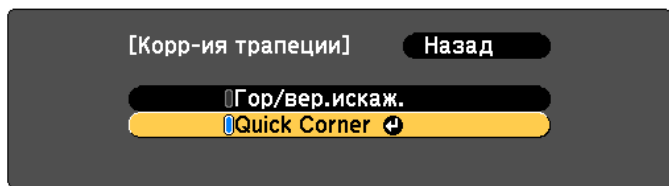

[Esc] :Назад [↕] :Выбор [↵] :Ввод [Menu]:Выход

- 4** Кнопками [↶], [↷], [↵] и [↶] на пульте дистанционного управления или кнопками [↶], [↷], [↵] и [↶] на панели управления выберите угол для коррекции и нажмите кнопку [↵].

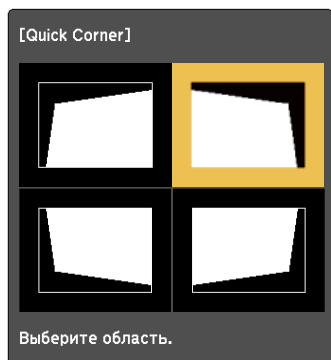

[↕ / ↶] :Выбор
[↵] :Ввод
[Esc] : Возврат (нажать 2 секунды для сброса/переключ.)

- 5** Кнопками [↶], [↷], [↵] и [↶] на пульте дистанционного управления или кнопками [↶], [↷], [↵] и [↶] на панели управления измените положение угла.

При нажатии кнопки [↵] откроется экран, показанный на шаге 4, позволяющий выбрать область коррекции.

Если в процессе регулировки выводится сообщение "Дальнейшее смещение невозможно.", дальнейшая регулировка в направлении, обозначенном серым треугольником, невозможна.

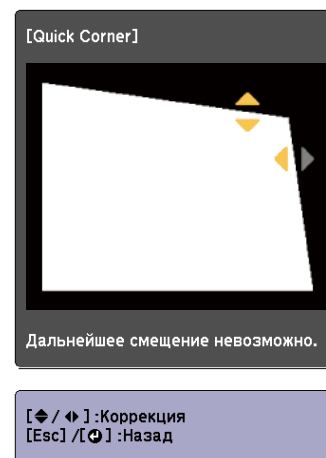

[↕ / ↶] :Коррекция
[Esc] / [↵] :Назад

- 6** При необходимости повторите процедуры 4 и 5 для коррекции остальных углов.

- 7** По завершении нажмите кнопку [Esc] для выхода из меню коррекции.

Поскольку для параметра **Корр-ия трапеции** установлено значение **Quick Corner**, экран выбора угла с шага 4 выводится при следующем нажатии кнопки [↶] или [↷] на панели управления. Установите для параметра **Корр-ия трапеции** значение **Гор/вер.искаж.**, чтобы выполнять горизонтальную и

вертикальную коррекцию кнопкой [↵] или [⇩] на панели управления.

☛ **Настройки – Корр-ия трапеции – Гор/вер.искаж.** [стр.98](#)

 Если на экране выбора угла с шага 4 удерживать кнопку [Esc] нажатой около двух секунд, появится следующий экран.

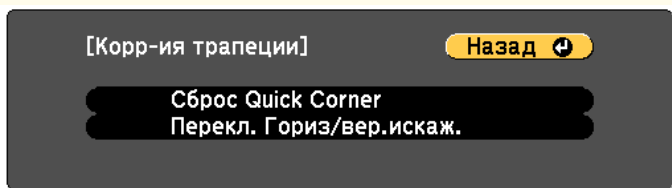

[Esc] / [↵] :Назад [⇩] :Выбор [Menu] :Выход

Сброс Quick Corner: Сброс результатов коррекции Quick Corner.

Перекл. Гориз/вер.искаж.: Включает метод коррекции трапецидальности **Гор/вер.искаж.**

☛ "Меню Настройки" [стр.98](#)

Регулировка размера изображения

Для регулировки размера проецируемого изображения поверните кольцо масштабирования.

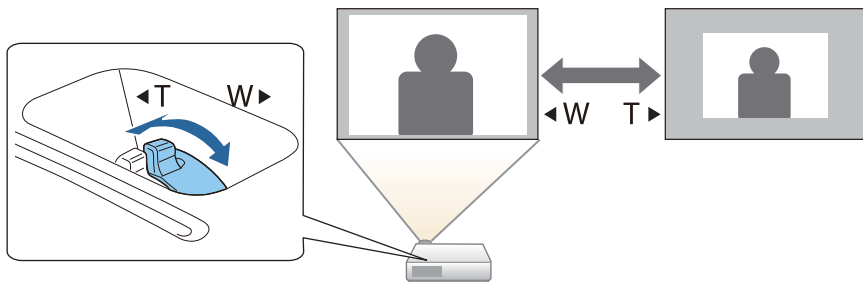

Регулировка положения изображения

Нажмите на рычаг опоры для регулировки высоты передней регулируемой опоры. Для регулировки положения изображения угол наклона проектора можно изменять на величину до 12 градусов.

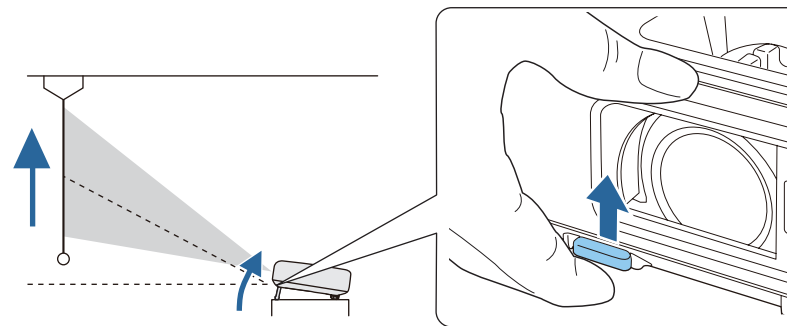

 Чем больше угол наклона, тем сложнее фокусировка. Установите проектор таким образом, чтобы требовался наклон только на небольшой угол.

Регулировка горизонтального наклона

Для регулировки горизонтального наклона проектора отрегулируйте высоту передней опоры.

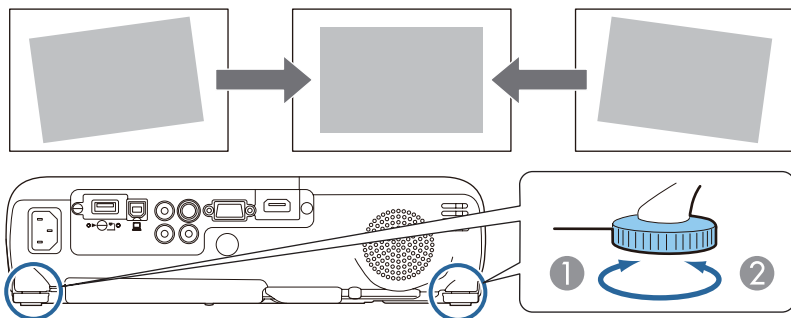

- 1 Отрегулируйте заднюю опору.
- 2 Отрегулируйте заднюю опору.

Регулировка фокуса

Для корректировки фокуса используется фокусное кольцо.

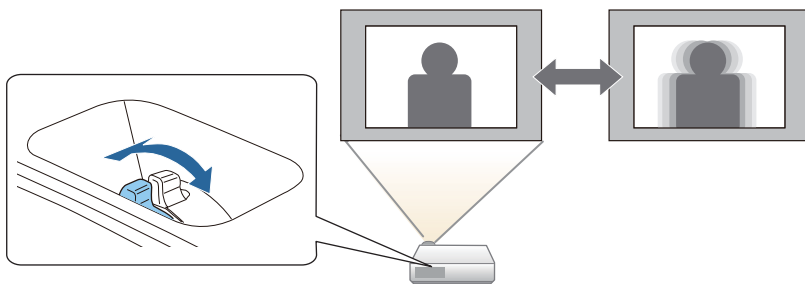

Регулировка громкости

Для регулировки громкости можно использовать один из следующих методов.

- Для регулировки уровня звука нажмите кнопку [Volume] на панели управления или на пульте дистанционного управления.
 - [⏮] Служит для уменьшения громкости звука.
 - [⏭] Служит для увеличения громкости звука.

Использование пульта дистанционного управления

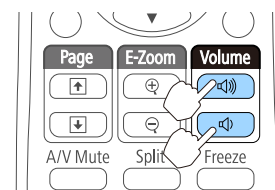

Использование панели управления

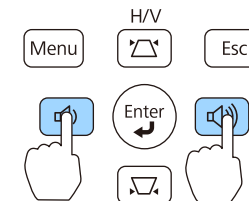

- Отрегулируйте громкость в меню Настройка.
 - 🖱 **Настройки — Громкость** [стр.98](#)



Предостережение

Не начинайте проецирование на большой громкости. Внезапный резкий звук может привести к утрате слуха. Перед выключением питания также снижайте громкость, чтобы затем при включении питания вы смогли постепенно увеличить громкость.

Выбор качества проецирования (выбор Цветовой режим)

Настройка параметра Цветовой режим в зависимости от окружающей обстановки. Яркость изображения изменяется в зависимости от выбранного режима.

При подаче на вход сигнала 2D

Режим	Рекомендуемое применение
Динамический	Наилучший вариант для использования в ярко освещенном помещении.
Гостиная	Оптимальный вариант для использования в помещении с закрытыми шторами.
Кино	Наилучший вариант для просмотра фильмов в темном помещении. Изображения приобретают естественный вид.
Игра	<ul style="list-style-type: none"> • Оптимальный вариант для игры в ярко освещенном помещении. • Переключение в режим Игра занимает несколько секунд.

При подаче на вход сигнала 3D

Режим	Рекомендуемое применение
Динамич. 3D	Наилучший вариант для использования в ярко освещенном помещении. Это самый яркий режим с хорошим отображением темных тонов.
Кино 3D	Наилучший вариант для просмотра фильмов в темном помещении. Изображения приобретают естественный вид.

При каждом нажатии кнопки [Color Mode] на экране отображается название Цветовой режим и происходит смена Цветовой режим.

Пульт дистанционного управления

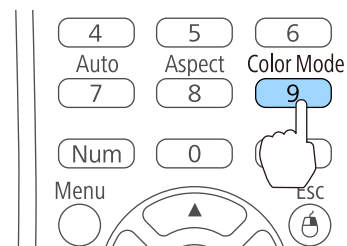

Настроить Цветовой режим можно в меню Настройка.

☞ Изображен. — Цветовой режим [стр.95](#)

Настройка Автонастр. диафр.

Автоматическая настройка светимости в соответствии с яркостью изображения позволяет получать глубокие, богатые картинки.

1 Нажмите кнопку [Menu].

☛ "Использование Меню Настройка" [стр.92](#)

Использование пульта дистанционного управления

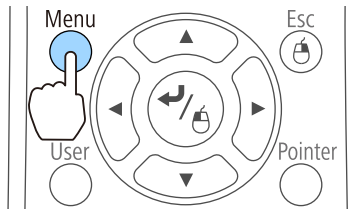

Использование панели управления

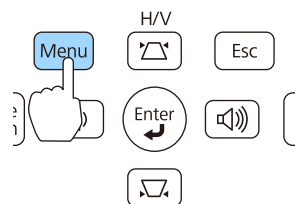

2 Выберите пункт **Автонастр. диафр.** в меню **Изображен.**

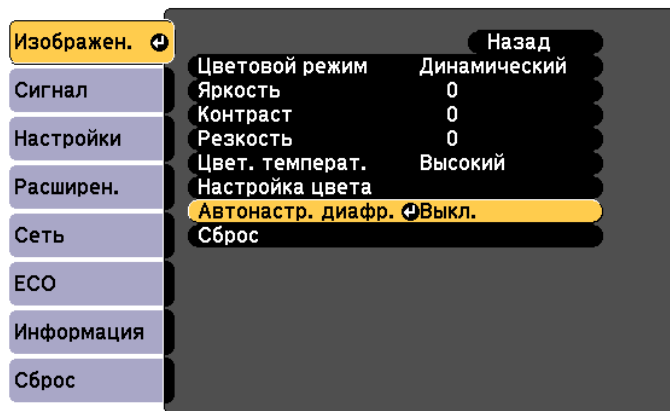

[Esc]:Назад [↕]:Выбор [↵]:Ввод [Menu]:Выход

3 Выберите пункт **Нормальная** или **Выс. скорость**.

Настройки сохраняются для каждого Цветовой режим.



В режиме **Выс. скорость** яркость изображения будет регулироваться в соответствии изменением изображений.

4 Для завершения настройки нажмите кнопку [Menu].

Изменение формата проецируемого изображения

Для проецируемых изображений можно изменять параметр Формат изображения в соответствии с типом, соотношением высоты и ширины и разрешением входного сигнала.

Доступные форматы зависят от сигнала проецируемого изображения.

Способы смены

При каждом нажатии кнопки [Aspect] на пульте дистанционного управления на экране отображается название формата и происходит его смена.

Пульт дистанционного управления

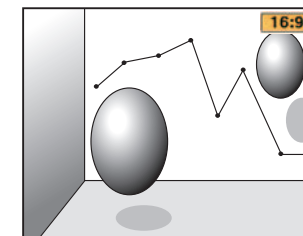
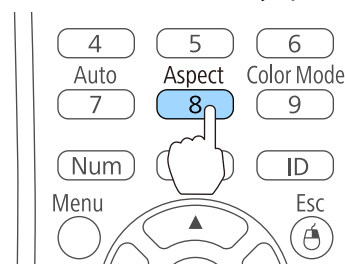

- Настроить формат изображения можно в меню Настройка.
 - ☛ Сигнал — Соотношен. сторон [стр.95](#)
- В режиме 3D формат изображения установлен в значение **Нормальный**.

Изменение режима формата

Проецирование изображений с видеоборудования или через порт HDMI/MHL

При каждом нажатии кнопки [Aspect] происходит переключение между режимами в следующем порядке: **Нормальное** или **Авто**, **16:9**, **Полное**, **Увеличенное** и **Нативное**.

Пример: входной сигнал 1080p (разрешение: 1920 x 1080, формат: 16:9)

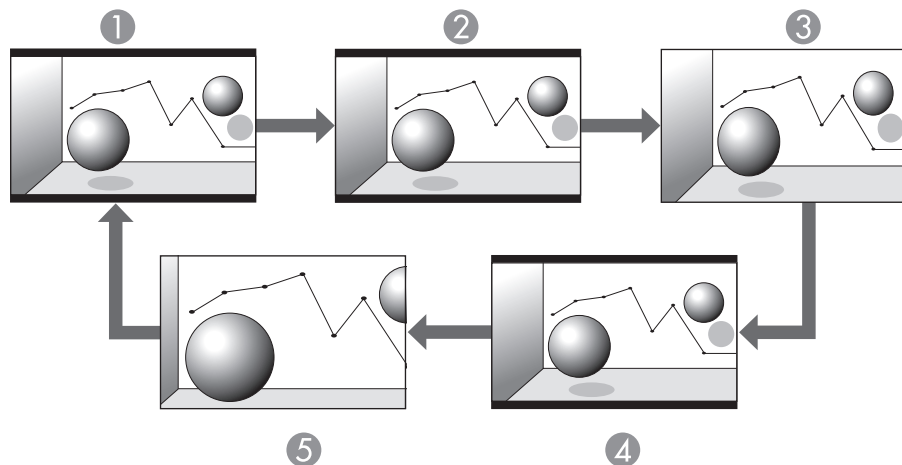

- ① Нормальное или Авто
- ② 16:9
- ③ Полное
- ④ Увеличенное
- ⑤ Нативное

Проецирование изображений с компьютера

Далее показаны примеры проецирования для каждого режима.

Режим соотношения сторон	Входной сигнал	
	XGA 1024 X 768 (4:3)	WXGA 1280 X 800 (16:10)
Нормальное		
16:9		
Полное		
Увеличенное		
Нативное		



Если части изображения отсутствуют, установите для параметра **Разрешение** значение **Широк.** или **Нормал** в меню «Настройка» в соответствии с размером экрана компьютера.

☛ **Сигнал** — **Разрешение** [стр.95](#)



Полезные Функции

В этой главе описываются полезные советы для проведения презентаций и функции безопасности.

Одновременное проецирование двух изображений (Split Screen)

Можно одновременно проецировать изображение от двух источников сигнала в правой и левой части экрана.

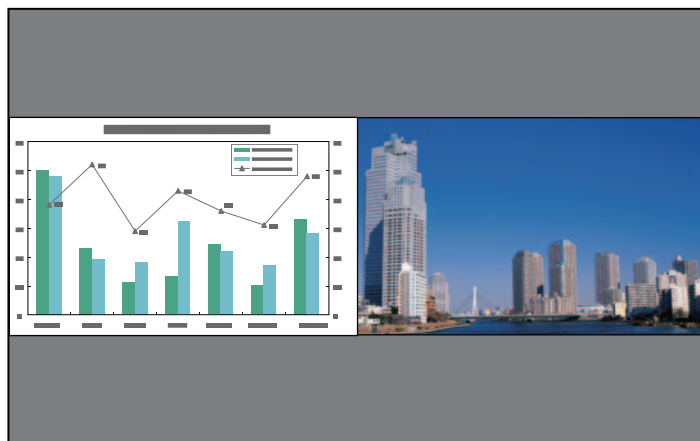

Источники входного сигнала для проецирования на полиэкране

Комбинации источников входного сигнала, доступные для проецирования на полиэкране, перечислены ниже.

Левый экран	Правый экран						
	Компьютер	S-Video	Видео	HDMI	USB Display	USB	LAN
Компьютер	-	-	-	✓	✓	✓	✓
S-Video	-	-	-	✓	✓	✓	✓
Видео	-	-	-	✓	✓	✓	✓

Левый экран	Правый экран						
	Компьютер	S-Video	Видео	HDMI	USB Display	USB	LAN
HDMI	✓	✓	✓	-	✓	✓	✓
USB Display	✓	✓	✓	✓	-	-	-
USB	✓	✓	✓	✓	-	-	-
LAN	✓	✓	✓	✓	-	-	-

Рабочие процедуры

Проецирование на полиэкране

- 1 Нажмите кнопку [Split] во время проецирования. Выбранный в настоящий момент источник сигнала проецируется на левую часть экрана.

Пульт дистанционного управления

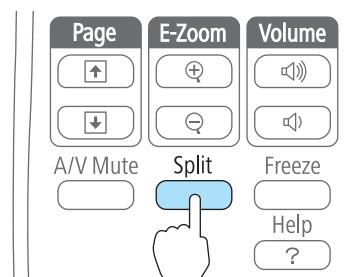

Эти же действия можно выполнить из меню конфигурации.

👉 **Настройки - Split Screen** [стр.98](#)

- 2** Нажмите кнопку [Menu].
Отображается экран Наст. Split Screen.

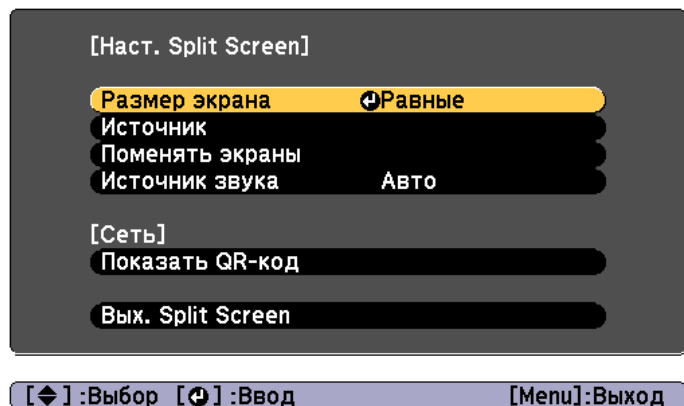

- 3** Выберите пункт **Источник**, затем нажмите кнопку [↵].

- 4** Выберите каждый входной источник для пунктов **Влево** и **Вправо**.



Можно выбирать только комбинируемые источники входного сигнала.

☛ "Источники входного сигнала для проецирования на полиэкране" [стр.54](#)



Экран Источник также открывается при нажатии следующих кнопок во время проецирования на полиэкране.

- Кнопка [Source Search]
- Кнопка [Computer]
- Кнопка [Video]
- Кнопка [USB]
- Кнопка [LAN]

- 5** Выберите пункт **Выполнить**, затем нажмите кнопку [↵].

Чтобы переключить источник сигнала в процессе проецирования на полиэкране, начните процедуру с этапа 2.

Перемена левого и правого экранов

Чтобы поменять местами проецируемые изображения на левом и правом экранах, используется следующая процедура.

- 1 Нажмите кнопку [Menu] в процессе проецирования на полиэкране.
- 2 Выберите пункт «Поменять экраны», а затем нажмите кнопку [↵].

Проецируемые изображения справа и слева меняются местами.



Перемена размеров левого и правого экранов

- 1 Нажмите кнопку [Menu] в процессе проецирования на полиэкране.
- 2 Выберите пункт **Размер экрана**, затем нажмите кнопку [↵].
- 3 Выберите нужный размер экрана и нажмите кнопку [↵].

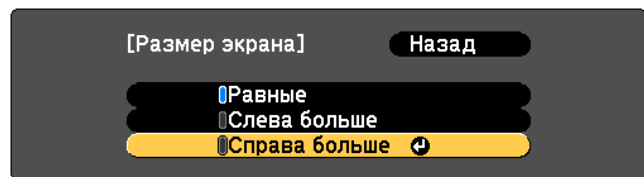

После настройки размера экрана проецируемые изображения будут иметь следующий вид.

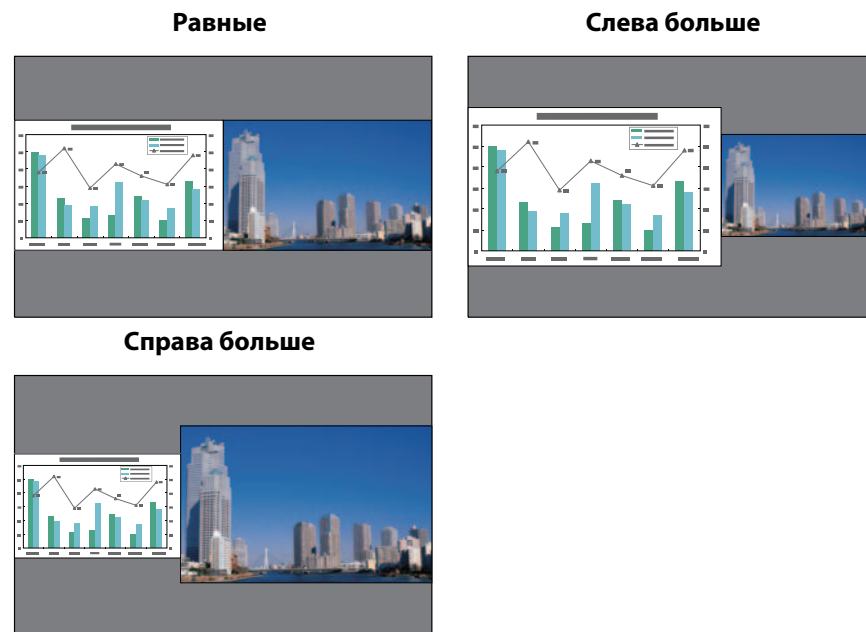

- Нельзя одновременно увеличить изображения на левом и правом экранах.
- Когда одно изображение увеличивается, другое уменьшается.
- В зависимости от входящих видеосигналов изображения в левой и правой части могут быть разного размера, даже если установлен параметр **Равные**.

Завершение работы с полиэкраном

Чтобы выйти из режима полиэкрана, нажмите кнопку [Esc].

Также для завершения работы с полиэкраном можно выполнить следующие шаги.

- Нажмите кнопку [Split] на пульте дистанционного управления.

- Выберите пункт **Вых. Split Screen** в меню конфигурации.
 - ☛ **Настройки - Split Screen - Наст. Split Screen** [стр.98](#)

Ограничения проецирования на полиэкране

Рабочие ограничения

В ходе проецирования на полиэкране недоступны следующие операции.

- Настройка меню конфигурации
- E-Zoom
- Переключение формата экрана (используется **Нормальный**)
- Операции с применением кнопки [User] на пульте дистанционного управления
- Автонастр. диафр.
- Дисплей 3D

Справка отображается только в тех случаях, когда отсутствуют входящие сигналы изображения либо отображается уведомление об ошибке или предупреждение.

Ограничения, связанные с изображениями

- Значения по умолчанию для меню **Изображен.** применяются к изображению в правой части экрана. Однако настройки для изображения, проецируемого на левый экран, применяются к изображению на правом экране для параметров **Цветовой режим, Цвет. температ., Настройка цвета, Яркость, Контраст, Насыщен. цвета и Оттенок.**
- Значение параметра **Выкл.** для пунктов **Прогрессивная** и **Шумоподавление** применяется для изображения на левом экране.
 - ☛ "Меню Сигнал" [стр.95](#)

- При отсутствии входного сигнала изображения на экране будет отображен цвет, установленный в параметре **Фон**. Если выбрано **Логотип**, дисплей будет **Синий**.
- Если используется функция Кнопка A/V mute, цвет дисплея **Черный**.

Проецирование 3D-изображений

Для просмотра высококачественных 3D-изображений можно подключить устройства с поддержкой 3D-воспроизведения, например 3D-дисков Blu-ray и 3D-игр.

Подготовка к просмотру 3D-изображений

Перед просмотром 3D-изображений выполните следующие подготовительные операции.

- Подготовьте активные 3D-очки радиочастотной системы (приобретаются отдельно/ELPGS03)
 Подробные сведения о 3D-очках см. в руководстве пользователя к 3D-очкам.
- Подготовьте USB-адаптер для зарядки (приобретается отдельно/ELPAC01)
- Подготовьте кабель HDMI, поддерживающий 3D-сигналы (можно приобрести в магазине)
- Выполните следующие настройки в меню конфигурации.
 - **Дисплей 3D: Вкл.**
 - **Формат 3D: Авто** или тот же формат, что и формат 3D-сигнала, подаваемого от подключенного устройства
 - ☛ **Сигнал — Настройка 3D** [стр.95](#)

Поддерживаемые 3D-сигналы

Проекторы поддерживают следующие 3D-сигналы.

- Упаков. кадров
- Слева и справа
- Сверху и снизу

Зарядка 3D-очков

Перед использованием зарядите 3D-очки.

Поставляемым зарядным кабелем подключите 3D-очки к USB-адаптеру для зарядки, а затем подключите USB-адаптер к электрической розетке.

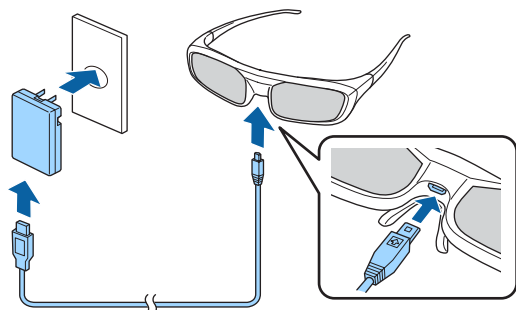

Подключите кабель для зарядки к порту проектора USB-A, чтобы зарядить 3D-очки (зарядка осуществляется только при включенном проекторе).

Внимание

- Производите подключение только к сетевой розетке, напряжение в которой соответствует напряжению, указанному на адаптере.
- При использовании поставляемого с 3D-очками зарядного кабеля обратите внимание на следующие моменты.
 - Не используйте поврежденный кабель.
 - Не вносите изменения в конструкцию кабеля.
 - Не прилагайте чрезмерных усилий при сгибании, скручивании или выдергивании кабеля.
 - Не прокладывайте провода вблизи электронагревателя.



Ниже приведены стандартные значения времени зарядки и использования.

- 3-минутная зарядка обеспечивает использование примерно в течение 3 часов.
- 50-минутная зарядка обеспечивает использование примерно в течение 40 часов.

Регистрация 3D-очков в проекторе (сопряжение)

При просмотре 3D-изображений проектор обменивается данными с 3D-очками. Для правильного обмена данными необходимо зарегистрировать 3D-очки в проекторе. Этот процесс носит название «сопряжения».

Выполняйте сопряжение в следующих случаях.

- При первом включении 3D-очков.
Сопряжение начинается автоматически при включении питания.
- Если 3D-изображения отображаются неправильно.
Для сопряжения выполните операции, приведенные ниже.

1 Включите проектор.

2 Нажмите на кнопку [Source Search] на панели управления или пульте ДУ, а затем выберите **HDMI**.

3 Включите 3D-очки, переместив выключатель питания в положение [On]

Индикатор включается на несколько секунд, затем снова выключается.

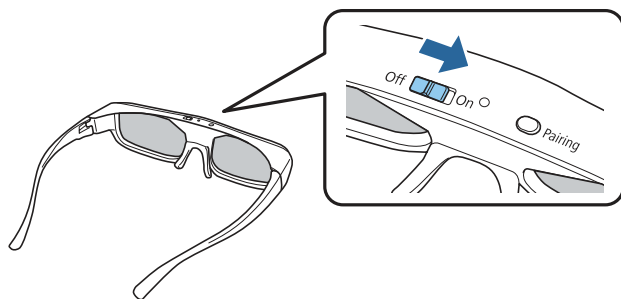

4 Держите кнопку [Pairing] на 3D-очках нажатой в течение трех секунд.

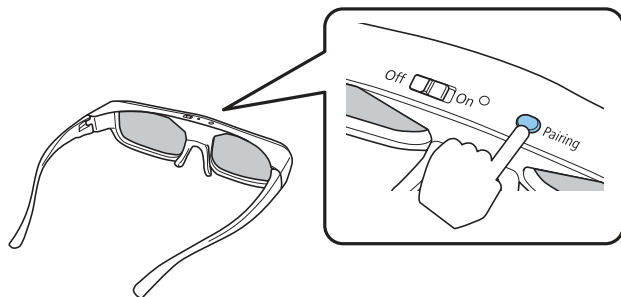

Индикатор попеременно мигает зеленым и красным цветом. При удачном сопряжении индикатор горит зеленым цветом в течение 10 секунд, а затем выключается.



- При сбое сопряжения 3D-очки выключаются.
- При выполнении сопряжения расстояние между проектором и 3D-очками должно составлять не более трех метров.
- С этим проектором допускается сопряжение до 50 3D-очков.

Просмотр 3D-изображений

1 Кабелем HDMI подключите проектор к проигрывателю.



Просмотр 3D-изображений возможен только при подаче на вход сигнала HDMI. Подготовьте кабель HDMI, поддерживающий 3D-сигналы.

Подробную информацию о подключении кабелями HDMI см. в следующих разделах.

☛ "Подключение оборудования" [стр.27](#)

2 Включите проигрыватель и проектор, а затем начните проецирование изображения.

Если изображение не проецируется, нажмите кнопку [Source Search] на панели управления или пульте дистанционного управления, а затем выберите **HDMI**.

3 Включите и наденьте 3D-очки.

Выполните сопряжение при первом включении 3D-очков.

☛ "Регистрация 3D-очков в проекторе (сопряжение)" [стр.58](#)



- Восприятие 3D-изображения является индивидуальным.
- Если 3D-эффект отображается неправильно, выполните команду **Инверт. 3D очки** из меню конфигурации.
 - ☛ **Сигнал — Настройка 3D — Инверт. 3D очки** [стр.95](#)
- Отображение 3D-изображений зависит от температуры окружающей среды и проектора, а также длительности работы лампы. Не используйте проектор, если изображение проецируется неправильно.
- После просмотра переместите выключатель [Power] на 3D очках в положение Выкл.
- Если 3D-очки не получают 3D-сигнал в течение 30 секунд, они выключаются автоматически. Чтобы снова включить 3D-очки, переместите выключатель [Power] в положение Вкл., а затем снова в положение Вкл.
- При просмотре 3D-изображений недоступны следующие функции.
 - регистрация логотипа пользователя
 - Указатель
 - E-Zoom
- Изображение переключается в режим 2D, если во время просмотра 3D-изображения включаются следующие функции.
 - Отображение тестового шаблона
 - Отключение A/V
 - Функция паузы.

Преобразование 2D-изображений в 3D-изображения

Преобразуйте 2D-изображения с порта HDMI/MHL в 3D-изображения.

1 Нажмите кнопку [Menu].

☛ "Использование Меню Настройка" [стр.92](#)

Использование пульта дистанционного управления

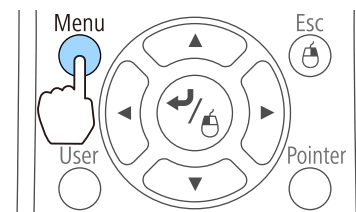

Использование панели управления

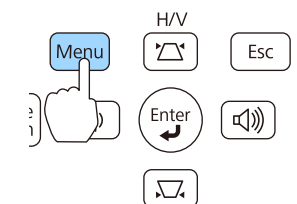

2 Выберите пункт **Настройка 3D** в меню **Сигнал**.

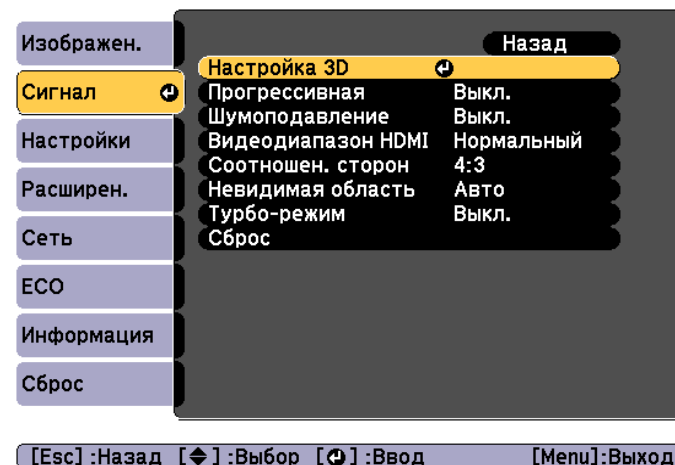

3 Выберите пункт **Преобраз. 2D-3D**, а затем выберите интенсивность 3D-эффекта.

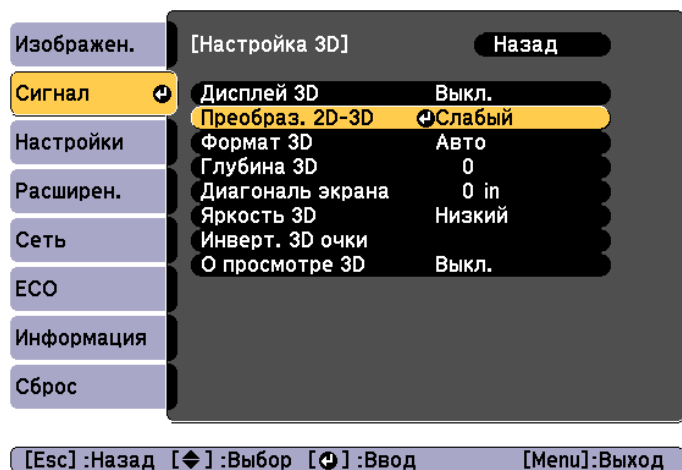

Можно выбирать из трех вариантов интенсивности 3D-эффекта: Слабый, Средний или Сильный.



Если используется параметр Преобраз. 2D-3D, задайте для параметра Формат 3D значение Авто или 2D.

☛ Сигнал — Настройка 3D — Формат 3D [стр.95](#)

Зона просмотра 3D-изображений

Ниже показана зона для просмотра 3D-изображений. Осуществляйте просмотр на расстоянии до 10 м от проектора.

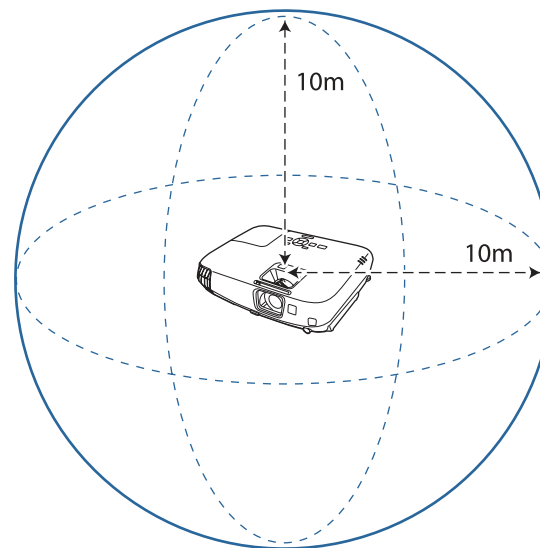

- 3D-изображения могут отображаться неправильно при наличии помех для проектора от других устройств, работающих по технологии Bluetooth.
- Для обмена данными 3D-очки используют ту же частоту (2,4 ГГц), что и ЛВС (IEEE802.11b/g) или микроволновые печи. При одновременном использовании этих устройств может происходить интерференция радиоволн, в результате чего возможны сбои изображения. Если вам приходится использовать эти устройства одновременно, проследите, чтобы между ними и проектором было достаточное расстояние.
- В 3D-очках для данного проектора используется технология активного оптического затвора, основанная на использовании стандартов, выработанных в рамках проекта Full HD 3D Glasses Initiative.

Предупреждения о просмотре 3D-изображений

Обратите внимание на следующие важные моменты, касающиеся просмотра 3D-изображений.

Опасно

- Не разбирайте 3D-очки и не вносите изменения в их конструкцию. Это может стать причиной возгорания или искажения изображений при просмотре, вследствие чего ухудшится ваше самочувствие.
- Храните 3D-очки и детали, входящие в комплект поставки, в местах, недоступных для детей.
Дети могут случайно проглотить их. В случае проглатывания немедленно обратитесь к врачу.
- Предохраняйте 3D-очки от воздействия огня, источников тепла и не оставляйте их без присмотра в местах, подверженных воздействию высоких температур. Перезаряжаемая литиевая батарея, встроенная в это устройство, в результате нагрева или взрыва может стать причиной ожогов или пожара.
- Для зарядки подключите кабель, входящий в комплект поставки, к порту USB, предусмотренному для этого компанией Epson. Не используйте для зарядки другие устройства, так как это может привести к протечке, перегреву или взрыву батареи.
- Для зарядки 3D-очков используйте только кабель для зарядки, входящий в комплект поставки. В противном случае возможна протечка, возгорание или взрыв.

Беспроводная связь (с использованием технологии Bluetooth)

- Электромагнитные помехи могут привести к сбоям в работе медицинского оборудования. Перед использованием устройства убедитесь в том, что поблизости нет медицинского оборудования.
- Электромагнитные помехи могут привести к сбоям в работе оборудования с автоматическим управлением, что может стать причиной несчастного случая. Не используйте устройство вблизи оборудования с автоматическим управлением, такого как автоматические двери или системы пожарной тревожной сигнализации.

Предостережения в отношении использования 3D-очков

Предостережение

- Не роняйте 3D-очки и обращайтесь с ними бережно.
В случае поломки частей очков возможны травмы. Храните очки в специальном мягком футляре, который входит в комплект поставки.
- Внимательно следите за краями оправы, надевая 3D-очки.
Небрежное использование очков может привести к травмам глаз.
- Не вставляйте пальцы в движущиеся части 3D-очков (например, шарниры).
В противном случае можно получить травму.
- Утилизируйте 3D-очки в соответствии с местными правилами и нормативами.
- Правильно надевайте 3D-очки.
Не надевайте перевернутые 3D-очки.
Неправильное отображение изображения может стать причиной ухудшения самочувствия.
- Надевайте очки только при просмотре 3D-изображений.
- Восприятие 3D-изображения является индивидуальным. Прекратите использование функции 3D, если чувствуете себя некомфортно или не видите 3D-изображения. При дальнейшем просмотре 3D-изображений возможно ухудшение самочувствия.
- Немедленно снимите 3D-очки, если они неисправны. Дальнейший просмотр 3D-изображений может нанести вам вред и ухудшить самочувствие.
- Прекратите использование 3D-очков в случае покраснения, ощущения боли или зуда ушей, носа или висков. При дальнейшем просмотре 3D-изображений возможно ухудшение самочувствия.
- Прекратите использование 3D-очков, если они вызывают необычную реакцию кожи. Краска или другие материалы, используемые для производства 3D-очков, могут вызвать аллергическую реакцию.

Предостережения в отношении просмотра изображений

Предостережение

При длительном просмотре 3D-изображений обязательно периодически делайте перерывы. Длительный просмотр 3D-изображений может вызвать утомление зрения.

Необходимость и время таких перерывов определяются индивидуально. Если усталость или дискомфорт в глазах не проходит даже после перерыва, немедленно прекратите просмотр.

Предостережения в отношении способов просмотра

Предостережение

- Если при просмотре 3D-изображений ощущается утомление зрения или дискомфорт, немедленно прекратите просмотр. При дальнейшем просмотре 3D-изображений возможно ухудшение самочувствия.
- Обязательно надевайте 3D-очки при просмотре 3D-изображений. Не пытайтесь просматривать 3D-изображения без 3D-очков. Это может ухудшить ваше самочувствие.
- Во время использования 3D-очков не располагайте поблизости бьющиеся или хрупкие предметы. 3D-изображения могут вызвать непроизвольные движения тела, в результате которых можно получить травму или повредить находящиеся поблизости предметы.
- Надевайте 3D-очки только при просмотре 3D-изображений. Не ходите в 3D-очках. Вы будете видеть все темнее, чем обычно, и можете упасть или получить травму.
- Просмотр из положения перед экраном. Просмотр 3D-изображений под углом уменьшает 3D-эффект и может ухудшить ваше самочувствие в связи с непредусмотренными изменениями цветов.
- Если 3D-очки используются в помещении с флуоресцентным или светодиодным освещением, вы можете увидеть вспышки или мигание в помещении. В таком случае уменьшите уровень освещенности до исчезновения мигания, либо полностью выключите свет во время просмотра 3D-изображений. Такое мигание может вызвать у некоторых людей эпилептический припадок или потерю сознания. Если во время просмотра 3D-изображений ваше самочувствие ухудшается или вы ощущаете дискомфорт, немедленно прекратите просмотр.
- Во время просмотра 3D-изображений необходимо находиться от экрана на расстоянии, равном трехкратной высоте экрана или дальше. Рекомендуемое расстояние просмотра для 80-дюймового экрана составляет не меньше 3 метров, а для 100-дюймового экрана — не меньше 3,6 метра. Если сидеть или стоять на расстоянии, меньшем, чем рекомендуемое, возможно утомление зрения.
- Для просмотра 3D-изображений рекомендуется пользоваться экраном размером не более 120 дюймов. В зависимости от контента, условий просмотра, физического состояния и т. д. использование слишком большого экрана может вызвать зрительное напряжение или тошноту.

Предостережения для зрителя

Предостережение

Людам, чувствительным к свету, страдающим заболеваниями сердца или имеющим плохое самочувствие, не следует пользоваться 3D-очками. В противном случае состояние здоровья может ухудшиться.



- При работе с защищенными запоминающими устройствами USB могут возникать проблемы.
- В режиме PC Free трапециевидные искажения не корректируются даже кнопками [↶] и [↷] на панели управления.

Предостережения в отношении возраста (для детей)

Предостережение

- Минимальный рекомендуемый возраст для просмотра 3D-изображений — шесть лет.
 - Дети, не достигшие шестилетнего возраста, все еще развиваются, и просмотр 3D-изображений может вызвать осложнения. При возникновении каких-либо сомнений проконсультируйтесь с врачом.
 - Дети, просматривающие 3D-изображения в 3D-очках, должны обязательно находиться под присмотром взрослых.
- Часто сложно определить, что ребенок устал или ощущает дискомфорт, что в результате может привести к внезапному ухудшению его самочувствия. Обязательно следите за тем, чтобы глаза ребенка не уставали во время просмотра.

Проецирование без компьютера (PC Free)

Подключив к проектору запоминающее устройство USB (например, флеш-накопитель USB или жесткий диск USB), можно проецировать хранящиеся на нем файлы без использования компьютера. Эта функция называется PC Free.

Параметры файлов, которые можно проецировать с использованием функции PC Free

Тип	Тип файла (расширение)	Примечания
Изображен.	.jpg	Не поддерживаются следующие типы файлов: - Форматы в цветовом режиме CMYK - Форматы с прогрессивной разверткой - Изображения с разрешением более 8192 x 8192; В зависимости от характеристик файлов JPEG изображения с большой степенью сжатия могут проецироваться нечетко.
	.bmp	Нельзя проецировать изображения с разрешением более 1280x800.
	.gif	<ul style="list-style-type: none"> • Нельзя проецировать изображения с разрешением более 1280x800. • Невозможно проецировать анимированные файлы GIF.
	.png	Нельзя проецировать изображения с разрешением более 1280x800.

Тип	Тип файла (расширение)	Примечания
Фильм	.avi (Motion JPEG)	<ul style="list-style-type: none"> • Нельзя проецировать изображения с разрешением более 1280x720. • В формате аудио возможно воспроизведение только в режиме импульсно-кодовой модуляции и адаптивной дифференциальной импульсно-кодовой модуляции. • Поддержка AVI 1.0. Невозможно проецировать файлы больше 2 ГБ.



- При подключении и использовании USB-совместимых жестких дисков не забудьте подключить адаптер переменного тока, который поставляется вместе с жестким диском.
- Проектор поддерживает не все файловые системы, поэтому пользуйтесь носителями, отформатированными в Windows.
- Форматируйте носители для файловой системы FAT16/32.

Примеры PC Free

Проецирование изображений с USB-накопителя



- "Проецирование выбранных изображений или фильмов" [стр.68](#)

- "Последовательное проецирование файлов изображений из папки (Показ слайдов)" [стр.68](#)

Способы использования функции PC Free

Далее описано выполнение процедур с помощью пульта дистанционного управления, однако их можно выполнить и с панели управления проектором.

Запуск PC Free

- 1** Выберите источник USB.
 - "Переключение на необходимое изображение с помощью пульта дистанционного управления" [стр.39](#)
- 2** Подключайте запоминающее устройство USB непосредственно к проектору.
 - "Подключение устройств USB" [стр.31](#)

Запускается функция PC Free и открывается экран со списком файлов.

- Следующие типы файлов отображаются в виде миниатюр (содержимое файлов отображается в виде небольших изображений).
 - Файлы JPEG
 - Файлы AVI (отображается первый кадр видеофайла)
- Остальные файлы или папки отображаются в виде значков, как показано в следующей таблице.

Значок	Файл	Значок	Файл
	Файлы JPEG*		Файлы BMP
	Файлы GIF		Файлы PNG
	Файлы AVI (Motion JPEG)*		

* Если воспроизведение в виде миниатюры невозможно, отображается значок.



- Можно также вставить карту памяти в устройство чтения карт памяти с интерфейсом USB и подключить это устройство к проектору. Однако проектор может поддерживать не все имеющиеся в продаже устройства чтения карт памяти.
- Если отобразится показанная ниже страница (Выбрать диск), при помощи кнопок [↶], [↷], [⏪] и [⏩] выберите используемый диск. Затем нажмите кнопку [↵].

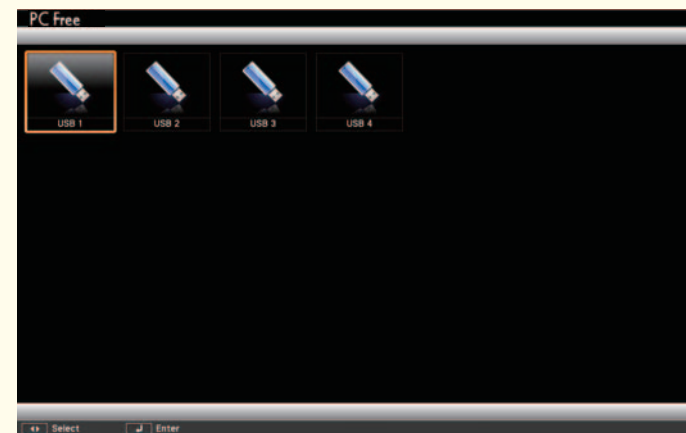

- Для отображения экрана Выбрать диск наведите курсор на значок **Выбрать диск** в верхней части экрана со списком файлов и нажмите на кнопку [↵].

Проецирование изображений

- 1 При помощи кнопок [▲], [▼], [←] и [→] выберите папку, из которой требуется проецировать изображения.



Если на текущем экране выводятся не все файлы и папки, нажмите кнопку [⏏] на пульте дистанционного управления или наведите курсор на значок **Следующая страница** внизу экрана и нажмите кнопку [↵].

Для возврата к предыдущему экрану нажмите кнопку [⏏] на пульте или наведите курсор на значок **Предыдущая страница** вверху экрана и нажмите кнопку [↵].

- 2 Нажмите кнопку [↵].

Выбранное изображение откроется на экране.

Если выбрана папка, то будут отображены файлы в этой папке. Для возврата к предыдущему экрану наведите курсор на значок **К началу** и нажмите кнопку [↵].

Вращение изображений

Изображения в формате JPEG можно вращать на 90°. Функция поворота также доступна во время Показ слайдов.

- 1 Начните воспроизведение изображений или запустите Показ слайдов.
- 2 Во время проецирования нажмите кнопку [▲] или [▼].

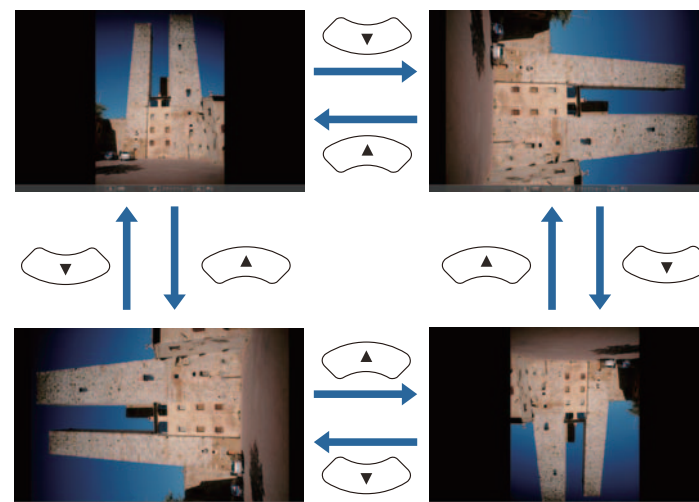

Останов PC Free

Чтобы закрыть PC Free, отключите запоминающее устройство с интерфейсом USB от гнезда USB проектора. Выключайте питание цифровых камер, жестких дисков и подобных устройств перед отключением их от проектора.

Проецирование выбранных изображений или фильмов

Внимание

Не отключайте запоминающее устройство с интерфейсом USB в процессе обращения к нему. PC Free может работать некорректно.

- 1 Запустите PC Free.
Откроется экран списка файлов.
☛ "Запуск PC Free" [стр.65](#)
- 2 Кнопками [←], [→], [⏪] и [⏩] выберите нужное изображение.



- 3 Нажмите кнопку [↵].
Откроется изображение или начнется воспроизведение фильма.



Для перехода к следующему или предыдущему файлу изображения нажимайте кнопки [⏪] [⏩].

- 4 Чтобы закончить проецирование, выполните одно из описанных ниже действий.

- Проецирование изображения: нажмите клавишу [Esc].
- Проецирование фильма: нажмите клавишу [Esc], чтобы открыть экран с сообщением, выберите **Выход**, а затем нажмите клавишу [↵].

По окончании проецирования происходит возврат к экрану списка файлов.

Последовательное проецирование файлов изображений из папки (Показ слайдов)

Вы можете поочередно проецировать файлы изображений в последовательности их расположения в папке. Эта функция называется Показа слайдов. Для запуска Показа слайдов используется следующая процедура.



Чтобы задать автоматическую смену файлов в процессе Показ слайдов, выберите какое-либо значение для параметра **Время переключения экрана** в меню **Параметр**, отличное от **Нет**. По умолчанию установлено значение 3 Секунды.

☛ "Параметры отображения файлов изображений и параметры Показ слайдов" [стр.69](#)

1 Запустите PC Free.

Откроется экран списка файлов.

☛ "Запуск PC Free" [стр.65](#)

2 При помощи кнопок [⏪], [⏩], [⏴] и [⏵] наведите курсор на папку для просмотра в режиме Показ слайдов и нажмите кнопку [↵].

3 Выберите **Показ слайдов** справа внизу экрана списка файлов, затем нажмите на кнопку [↵].

Начнется Показ слайдов, файлы изображений папки будут автоматически проецироваться в той последовательности, в какой они расположены в данной папке.

После проецирования последнего файла снова автоматически отображается список файлов. Если для параметра **Непрерывное воспроизведение** в окне Параметр установлено значение **Вкл.**, по достижении конца изображений проецирование вновь начнется сначала.

☛ "Параметры отображения файлов изображений и параметры Показ слайдов" [стр.69](#)

В процессе Показа слайдов возможен переход к следующему экрану, возврат к предыдущему экрану и прекращение воспроизведения.



Если для параметра **Время переключения экрана** на экране Параметр установлено значение **Нет**, файлы не будут сменяться автоматически при включении Воспроизвести слайд-шоу. Для перехода к следующему файлу нажмите на кнопку [⏪], [↵] или [⏩].

При проецировании файлов в режиме PC Free можно использовать перечисленные ниже функции.

- Функция паузы
 - ☛ "Остановка изображения (Функция паузы)" [стр.73](#)
- Кнопка A/V mute
 - ☛ "Временное подавление изображения и звука (Кнопка A/V mute)" [стр.72](#)
- E-Zoom
 - ☛ "Увеличение части изображения (E-Zoom)" [стр.74](#)
- Указатель
 - ☛ "Функция указателя (указатель)" [стр.73](#)

Параметры отображения файлов изображений и параметры Показ слайдов

На экране Параметр можно задать порядок отображения файлов и настройки Показа слайдов.

1 Выберите **Параметр** внизу экрана списка файлов, затем нажмите кнопку [↵].

2 Когда откроется экран Параметр, задайте необходимые параметры.

Выберите любой нужный параметр и нажмите кнопку [↵].

Параметры описаны в следующей таблице.

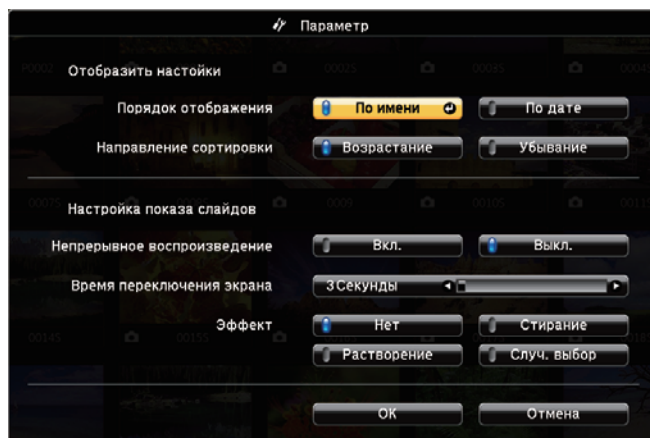

Порядок отображения	Можно выбрать сортировку файлов По имени или По дате .
Направление сортировки	Можно выбрать сортировку файлов Возрастание или Убывание .
Непрерывное воспроизведение	Можно указать, следует ли повторять Показ слайдов.
Время переключения экрана	Вы можете задать время, в течение которого один файл отображается в режиме Показ слайдов. Можно задать время в интервале от Нет (0) до 60 Секунд. При выборе значения Нет автоматическое воспроизведение выключается.
Эффект	Можно задавать эффекты экрана при смене слайдов.

3 Закончив настройку, при помощи кнопок [↶], [↷], [←] и [→] наведите курсор на пункт **ОК** и нажмите кнопку [↵].

Настройки будут применены.

Если вы не хотите применять значения, наведите курсор на команду **Отмена** и нажмите кнопку [↵].

Проецирование с использованием QR-кода

Считывая QR-код, отображаемый на проецируемом экране с помощью функции Epson iProjection (V1.3.0 или более поздняя), можно просто проецировать данные со смартфона или планшета.

Перед запуском проецирования с использованием QR-кода, проверьте следующее:

- Установку на проекторе модуля беспроводной ЛВС из комплекта поставки или приобретаемого отдельно
- Настройку для параметра **Беспровод. питание** значения **Беспров.ЛВС вкл.** в меню **Настройка**



Приложение Epson iProjection можно бесплатно скачать из App Store или Google play. Все расходы, связанные с использованием App Store и Google play, несет пользователь.

Настройка способа отображения для QR-кодов

Настройте отображение QR-кода в меню **Настройка**.

1 Нажмите кнопку [Menu].

☞ "Использование Меню Настройка" [стр.92](#)

Использование пульта дистанционного управления

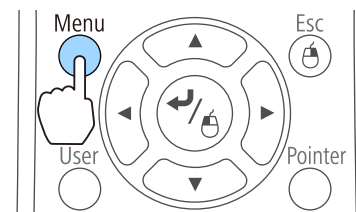

Использование панели управления

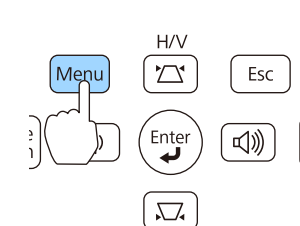

2 Выберите пункт **Конфигурация сети** в меню **Сеть**.

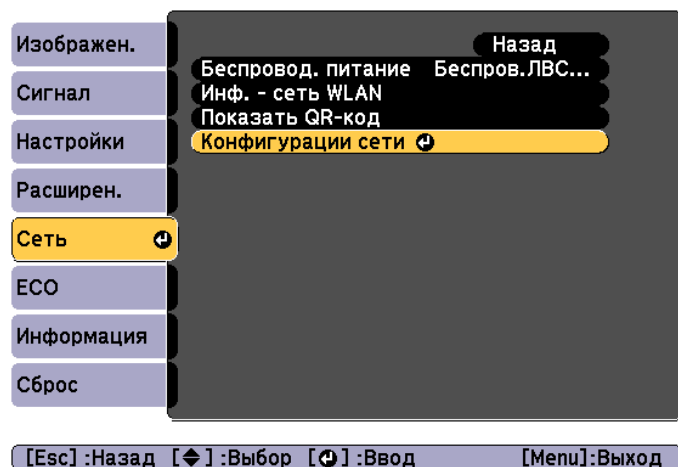

3 Выберите пункт **Показ. данные ЛВС** в меню **Основные**.

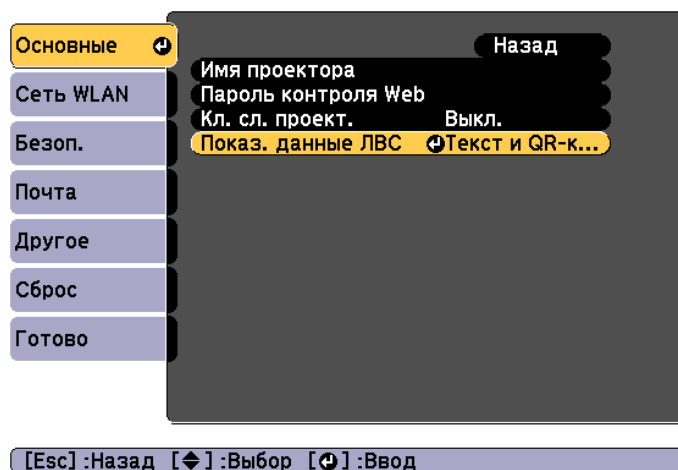

4 Выберите пункт **Текст и QR-код**.

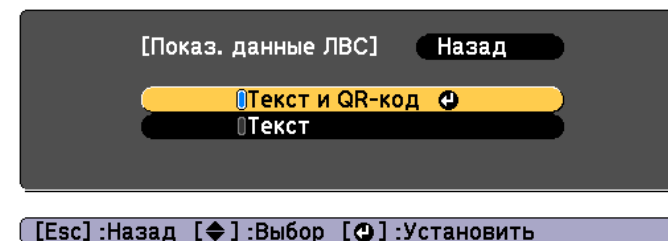

Текст и QR-код



Проецирование данных со смартфона или планшета

Спроецируйте данные с устройства с помощью программы Epson iProjection.

- 1** Запустите программу Epson iProjection на смартфоне или планшете.
- 2** Коснитесь пункта **Projector** на экране программы. Отображается экран поиска проектора.
- 3** Коснитесь пункта **Read QR code** на экране программы. Запускается камера, и отображается экран предварительного просмотра.

- 4** Чтобы отобразить QR-код, нажмите кнопку [LAN] на пульте дистанционного управления или выберите пункт **Показать QR-код** в меню **Сеть**.



- Если проектор уже принимает сигнал изображения по сети, QR-код не отображается даже после нажатия кнопки [LAN]. Чтобы отобразить QR-код, нажмите кнопку [Enter] на пульте дистанционного управления или на панели управления (только если в качестве источника выбран параметр LAN) или выберите пункт **Показать QR-код** в меню **Сеть**.
- Чтобы скрыть QR-код, нажмите кнопку [Esc] на пульте дистанционного управления или на панели управления.

- 5** Считайте проецируемый QR-код с помощью смартфона или планшета. Убедитесь, что QR-код считывается с экрана и попадает в направляющие. При нахождении вдалеке от экрана код может не считаться.

После установления соединения отображается изображение с подключенного устройства. Коснитесь пункта **Files** на экране программы, а затем выберите файл для проецирования.

Временное подавление изображения и звука (Кнопка A/V mute)

Эта возможность позволяет скрыть изображение на экране, если вы не хотите показывать дополнительные подробности, например, при переключении между файлами.

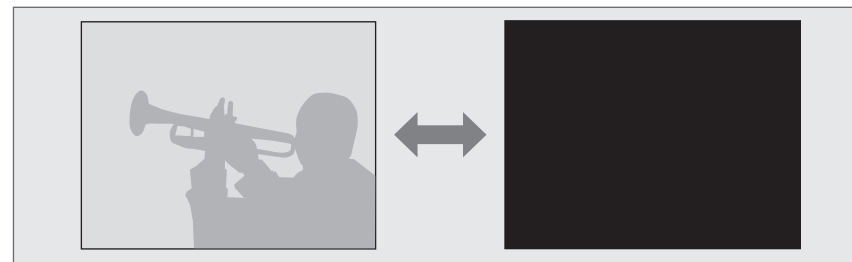

При каждом нажатии кнопки [A/V Mute] или открытии/закрытии крышки объектива функция Кнопка A/V mute включается или отключается.

Пульт дистанционного управления

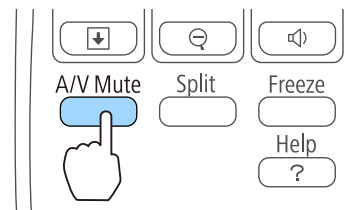

Проектор

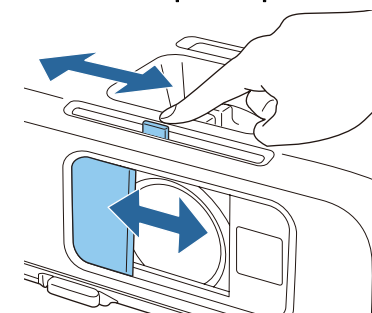



- Движущиеся изображения продолжают воспроизводиться и в режиме Кнопка A/V mute (звук также воспроизводится). Нельзя будет продолжить воспроизведение с той точки, на которой была включена функция Кнопка A/V mute.
- В меню Настройка можно выбрать экран, который будет отображаться во время работы функции [A/V Mute].
 - ☛ **Расширен. - Дисплей - Кнопка A/V mute** [стр.99](#)
- Если нажатием кнопки [A/V Mute] отключен звук для A/V, запускается **Таймер откл. A/V** и проектор автоматически выключается приблизительно через 30 минут. Если не требуется запускать **Таймер откл. A/V**, установите для параметра **Таймер откл. A/V** значение **Выкл.**
 - ☛ **ЕСО - Таймер откл. A/V** [стр.108](#)
- Когда переключатель подавления сигнала аудио/видео закрыт в течение приблизительно 30 минут, активируется **Таймер крыш. линзы** и питание автоматически отключается. Если активировать **Таймер крыш. линзы** не нужно, задайте для параметра **Таймер крыш. линзы** значение **Выкл.**
 - ☛ **ЕСО - Таймер крыш. линзы** [стр.108](#)
- Во время выполнения команды Кнопка A/V mute лампа продолжает гореть, т.е. часы ее работы продолжают накапливаться.

Остановка изображения (Функция паузы)

Если для смены движущихся изображений на активирована Функция паузы, то проецирование изображения продолжается, что позволяет проецировать движущиеся изображения по одному кадру, как при проецировании неподвижных фотографий. Кроме этого, если Функция паузы была предварительно активирована, то такие операции, как смена файлов во время проведения презентаций с компьютера, можно выполнять без проецирования каких-либо изображений.

При каждом нажатии кнопки [Freeze] функция паузы активируется или отключается.

Пульт дистанционного управления

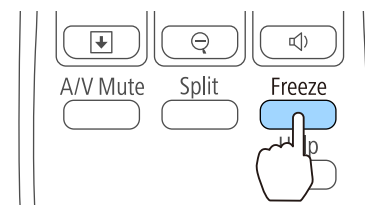

- Воспроизведение сигнала аудио не прекращается.
- Движущиеся изображения продолжают проецироваться и во время паузы. Продолжить воспроизведение с места включения паузы будет невозможно.
- Если кнопка [Freeze] нажимается при отображении меню Настройка или экрана справки, то отображаемое меню или экран справки исчезают.
- Функция паузы работает также при использовании функции E-Zoom.

Функция указателя (указатель)

Эта функция позволяет перемещать значок указателя на проецируемом изображении, что помогает привлечь внимание к тому участку, о котором идет речь.

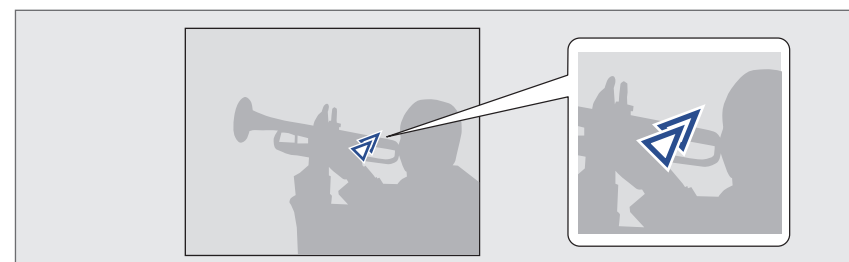

1 Отображение указателя.

При каждом нажатии кнопки [Pointer] указатель появляется или исчезает.

Пульт дистанционного управления

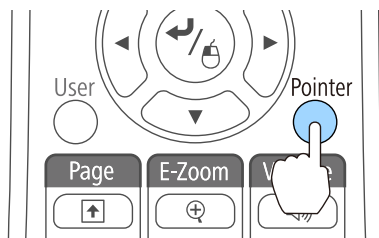

2 Перемещение значка указателя (↗).

Пульт дистанционного управления

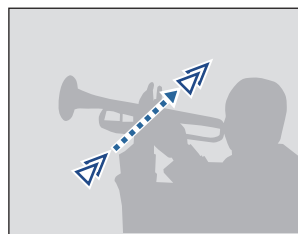
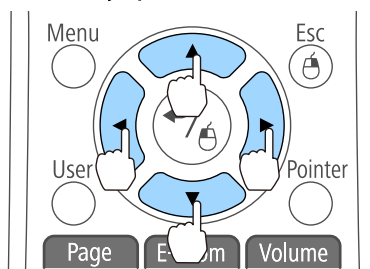

При одновременном нажатии двух кнопок [↖], [↗], [↘] и [↙] курсор можно двигать по диагонали.



Форму указателя можно выбрать в меню Настройка.

👉 Настройки — Форма указателя [стр.98](#)

Увеличение части изображения (E-Zoom)

Эта возможность полезна для увеличения изображений, чтобы их можно было лучше рассмотреть.

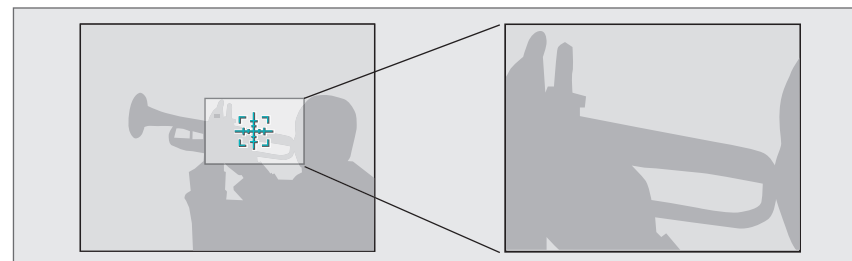

1 Запустите E-Zoom.

Нажмите кнопку [+], чтобы вывести перекрестие (⊕).

Пульт дистанционного управления

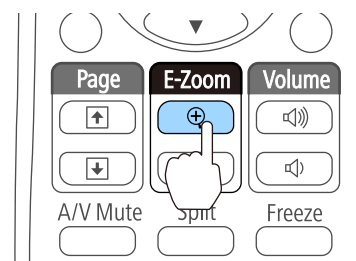

- 2** Переместите перекрестие (⊕) на участок изображения, который нужно увеличить.

Пульт дистанционного управления

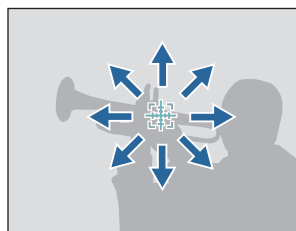
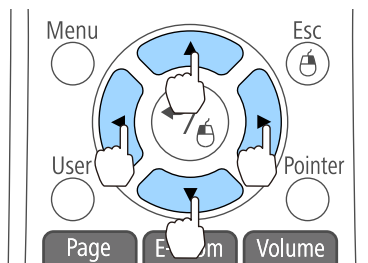

При одновременном нажатии двух кнопок [↖], [↘], [↙] и [↗] курсор можно двигать по диагонали.

- 3** Увеличение.

Пульт дистанционного управления

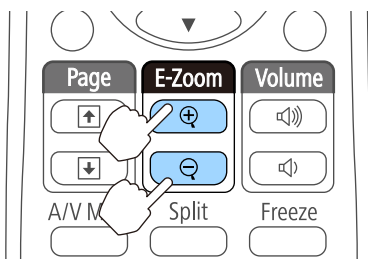

Кнопка [⊕]: при каждом нажатии область увеличивается. Для быстрого увеличения следует удерживать кнопку в нажатом положении.
 Кнопка [⊖]: при каждом нажатии увеличенная область уменьшается.
 Кнопка [Esc]: отмена функции E-Zoom.



- На экране отображается коэффициент увеличения. Для увеличения выбранной области в 1—4 раза предусмотрено 25 шагов приращения.
- При проецировании с увеличением используйте кнопки [↖], [↘], [↙] и [↗] для прокрутки изображения.

Применение пульта дистанционного управления для работы с указателем мыши (Беспров.мышь)

Указателем мыши компьютера можно управлять с пульта дистанционного управления. Эта функция называется беспроводной мышью.

Беспроводная мышь поддерживается в следующих операционных системах.

	Windows	OS X
ОС	Windows 2000 Windows XP Windows Vista Windows 7 Windows 8 Windows 8.1	Mac OS X 10.3.x Mac OS X 10.4.x Mac OS X 10.5.x Mac OS X 10.6.x OS X 10.7.x OS X 10.8.x OS X 10.9.x

* В некоторых версиях операционных систем Беспров.мышь может не работать.

Чтобы включить функцию беспроводной мыши, воспользуйтесь следующей процедурой.

1 Подключите проектор к компьютеру с использованием кабеля USB.

☛ "Подключение к компьютеру" [стр.29](#)

2 Выберите один из следующих источников.

- USB Display
- Компьютер
- HDMI

☛ "Переключение на необходимое изображение с помощью пульта дистанционного управления" [стр.39](#)

После этого курсором мыши можно управлять следующим образом.

Перемещение указателя мыши

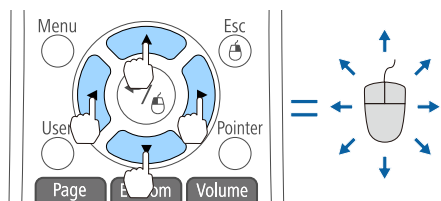

Кнопки [↶][↷][↵][↶]:
перемещение указателя мыши.

Работа с кнопками мыши

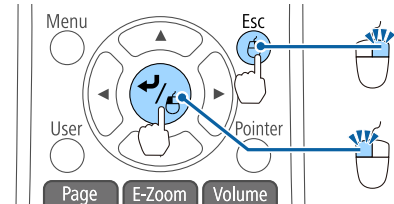

Кнопка [Esc]: щелчок правой кнопкой.

Кнопка [↶]: щелчок левой кнопкой. Быстро нажмите для двойного щелчка.

Перетаскивание

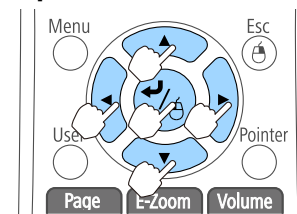

Удерживая нажатой кнопку [↶], нажимайте кнопку [↶], [↷], [↵] или [↶].

Для остановки в нужной точке отпустите кнопку [↶].

На страницу вверх/вниз

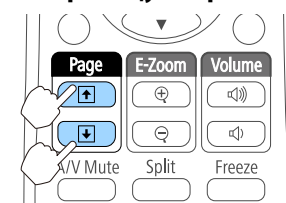

Кнопка [↶]: перемещение на предыдущую страницу.

Кнопка [↷]: перемещение на следующую страницу.



- При одновременном нажатии двух кнопок [↶], [↷], [↵] и [↶] курсор можно двигать по диагонали.
- Если кнопки мыши на компьютере настроены противоположным образом, кнопки пульта дистанционного управления также будут работать противоположным образом.
- Функция беспроводной мыши не действует при следующих условиях.
 - Если изображения проецируются с устройства, подключенного к порту HDMI/MHL с помощью кабеля MHL.
 - Когда на экране отображается меню Настройка или экран справки
 - Во время работы функций, отличных от функции беспроводной мыши (например, регулировки уровня звука)
 Однако при использовании функций E-Zoom и Указатель перемещение на предыдущую или следующую страницу возможно.

Сохранение логотипа пользователя

Предусмотрено сохранение в качестве логотипа пользователя изображения, проецируемого в текущий момент.



- После сохранения логотипа пользователя восстановление логотипа по умолчанию, заданного производителем, невозможно.
- Если содержимое меню конфигурации устанавливается с другого проектора с помощью функции групповой настройки, регистрируемый логотип пользователя устанавливается для других проекторов. Не регистрируйте конфиденциальную информацию и т.п. в качестве логотипа пользователя.
☞ "Выполнение групповых настроек для нескольких проекторов" [стр.111](#)

1 Спроецируйте изображение, которое предполагается сохранить в качестве логотипа пользователя, затем нажмите кнопку [Menu].

☞ «Работа с меню конфигурации» [стр.92](#)

Использование пульта дистанционного управления

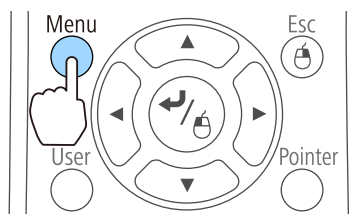

Использование панели управления

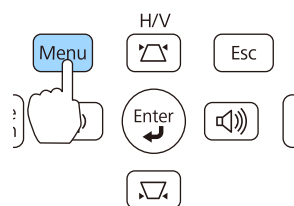

2 Выберите пункт **Логотип пользователя** в меню **Расширен.**

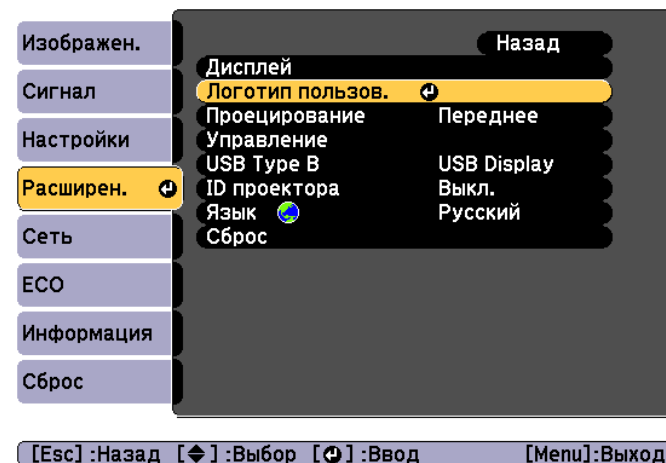

- Если для параметра **Защита логотипа** меню **Защита паролем** установлено значение **Вкл.**, выводится сообщение, и логотип пользователя невозможно изменить. Для внесения изменений нужно установить для параметра **Защита логотипа** значение **Выкл.**
☞ "Организация работы пользователей (Защита паролем)" [стр.79](#)
- При выборе параметра **Логотип пользователя** во время выполнения функции **Корр-ия трапеции**, **E-Zoom**, **Соотношен. сторон** или **Изменить увелич.**, то выполнение текущей функции временно отменяется.

3 Когда появится вопрос "Выбрать это изображение для логотипа пользователя?", выберите ответ **Да**.



При нажатии кнопки [↻] на пульте дистанционного управления или на панели управления формат экрана может измениться в соответствии с сигналом.

4 Переместите рамку, чтобы выбрать часть изображения для использования в качестве логотипа пользователя.

Эти же операции можно выполнить с панели управления проектора.

Пульт дистанционного управления

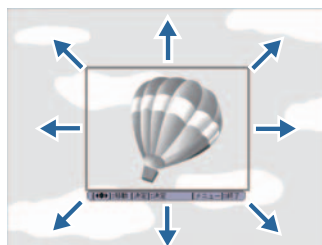
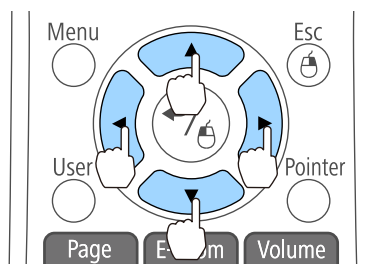

Предусмотрено сохранение изображения размером 400 x 300 точек.

5 Когда после нажатия кнопки [↵] появится сообщение "Выбрать это изображение?", выберите ответ **Да**.

6 На экране настройки масштаба выберите коэффициент масштабирования.

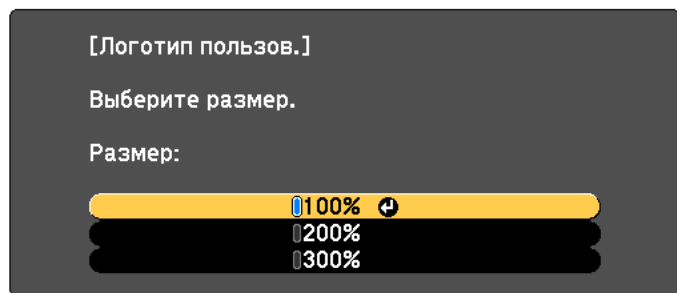

[Esc] :Назад [↵] :Выбор [⏴] :Уст. [Menu]:Вых.

7 При отображении вопроса "Сохранить это изображение как логотип пользователя?" выберите **Да**.

Изображение будет сохранено. После сохранения изображения отображается сообщение "Выполнено."



- При сохранении логотипа пользователя предыдущий логотип удаляется.
- На сохранение требуется некоторое время. Во время сохранения не пользуйтесь проектором и подключенным к нему оборудованием, это может вызвать сбои в работе.

В проекторе предусмотрены следующие расширенные функции защиты.

- **Защита паролем**

Позволяет ограничить круг лиц, которым разрешено пользоваться проектором.

- **Блокир. управл.**

Позволяет предотвратить изменение настроек проектора лицами, не имеющими на это разрешения.

☛ "Запрет на выполнение операций (Блокир. управл.)" [стр.81](#)

- **Замок от Злоумышленников**

В проекторе предусмотрены следующие устройства защиты от злоумышленников.

☛ "Замок от злоумышленников" [стр.82](#)

Организация работы пользователей (Защита паролем)

Если активирована Защита паролем, то лица, не знающие пароля, не могут использовать проектор для проецирования изображений, даже если питание проектора включено. Более того, невозможно изменить логотип пользователя, отображаемый при включении проектора. Эта функция действует как устройство предотвращения кражи, так что даже украденным проектором невозможно будет воспользоваться. В момент приобретения функция Защита паролем не активирована.

Виды Защиты паролем

В соответствии со способом использования проектора предусмотрены следующие два вида настроек защиты паролем.

- **Блокир. включения**

Если для параметра **Блокир. включения** установлено значение **Вкл.**, то после подключения и включения проектора необходимо ввести заранее установленный пароль (это также относится к функции Direct Power On). Если правильный пароль не введен, проектор не запускается.

- **Защита логотипа**

Даже в том случае, если кто-либо попытается изменить логотип пользователя, установленный владельцем проектора, сделать это не удастся. Если для параметра **Защита логотипа** установлено значение **Вкл.**, то запрещены следующие изменения настроек параметра Логотип пользователя.

- Регистрация логотипа пользователя

- Настройка параметров **Фон, Экран загрузки и Кнопка A/V mute** в меню **Дисплей**

- ☛ **Расширен.** — **Дисплей** [стр.99](#)

- **Защита сети**

Если для параметра **Защита сети** установлено значение **Вкл.**, изменения параметра **Сеть** будут запрещены.

- ☛ "Меню Сеть" [стр.100](#)

Настройка Защиты паролем

Для настройки защиты паролем используется следующая процедура.

- Во время проецирования удерживайте нажатой кнопку [Freeze] в течение приблизительно пяти секунд.
Откроется меню настройки Защита паролем.

Пульт дистанционного управления

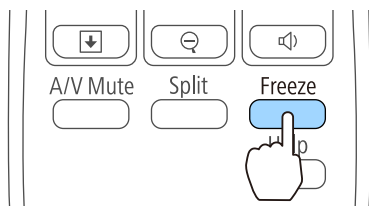

- Если режим Защиты паролем уже активен, необходимо ввести пароль.
Если пароль введен правильно, откроется меню настройки Защита паролем.
☛ "Ввод пароля" [стр.80](#)

- Выберите необходимый тип защиты паролем и нажмите кнопку [↵].

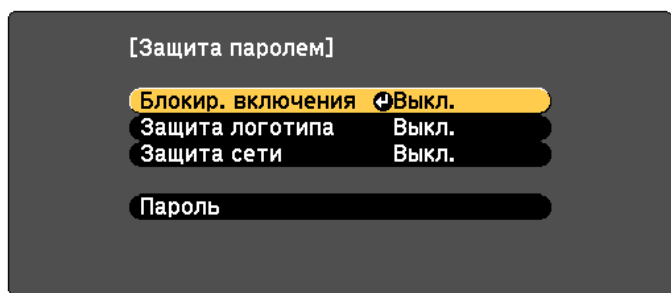

[↔]: Выбор [↵]: Ввод [Menu]: Выход

- Выберите пункт **Вкл.**, затем нажмите кнопку [↵].
Нажмите кнопку [Esc]. Вновь появится экран с шага 2.

- Задайте пароля.

- Выберите пункт **Пароль**, затем нажмите кнопку [↵].
- Когда появится сообщение "Изменить пароль?", выберите ответ **Да** и нажмите кнопку [↵]. По умолчанию установлен пароль «0000». Замените это значение на пароль по собственному усмотрению. Если выбрать значение **Нет**, вновь откроется экран, показанный на шаге 2.
- Удерживая нажатой кнопку [Num], введите четыре цифры с помощью цифровых кнопок. Введенное число отображается в виде "* * * *". После ввода четвертой цифры отображается экран с запросом подтверждения.

Пульт дистанционного управления

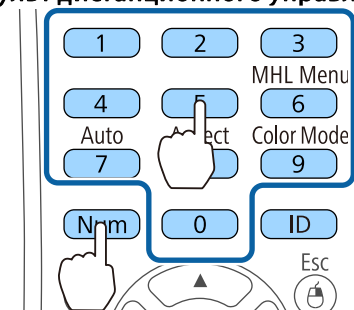

- Снова введите пароль.
Отобразится сообщение "Новый пароль сохранен".
Если пароль введен неправильно, отображается сообщение с предложением повторить ввод пароля.

Ввод пароля

После отображения экрана ввода пароля введите пароль с помощью цифровых кнопок на пульте дистанционного управления.

Удерживая нажатой кнопку [Num], введите пароль цифровыми кнопками.

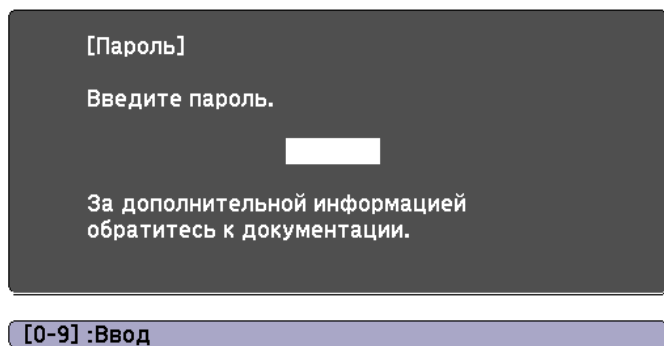

При вводе правильного пароля защита временно снимается.

Внимание

- Если три раза подряд вводится неправильный пароль, приблизительно в течение пяти минут отображается сообщение "Работа проектора будет заблокирована.", затем проектор переключается в режим ожидания. В такой ситуации следует отключить электрическую вилку от стенной розетки, заново ее вставить и вновь включить питание проектора. Проектор снова отображает экран ввода пароля, чтобы можно было ввести правильный пароль.
- Если вы забыли пароль, запишите номер «Запрос кода: xxxxx» на экране и обратитесь по ближайшему из адресов, приведенных в разделе Контактная информация по проекторам Epson.
☛ [Контактная информация по проекторам Epson](#)
- Если, продолжая повторять описанную выше операцию, пользователь вводит неправильный пароль тридцать раз подряд, отображается следующее сообщение и проектор больше не воспринимает вводимые пароли. "Работа проектора будет заблокирована. Обратитесь в службу технической поддержки Epson, как описано в документации."
☛ [Контактная информация по проекторам Epson](#)

Запрет на выполнение операций (Блокир. управл.)

Для блокировки кнопок управления на панели управления выполните одно из следующих действий.

- Полн. блок-ка
Блокируются все кнопки на панели управления. С панели управления невозможно выполнение никаких операций, в том числе включения и отключения питания.
- Блокир. управл.
Блокируются все кнопки на панели управления, кроме кнопки [⏻].

Эта возможность полезна во время мероприятий или шоу, когда требуется сделать неактивными все кнопки во время проецирования, или в школах, если требуется ограничить возможность использования кнопок управления. При этом сохраняется возможность управления проектором с помощью пульта дистанционного управления.

- 1 Нажмите кнопку [Menu] во время проецирования.

☛ "Использование Меню Настройка" [стр.92](#)

Использование пульта дистанционного управления

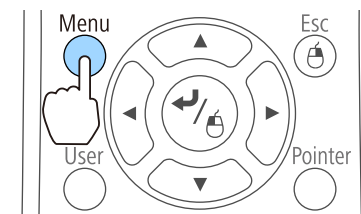

Использование панели управления

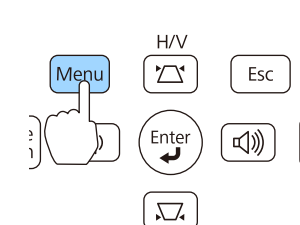

- 2 Выберите пункт **Блокир. управл.** в меню **Настройки**.

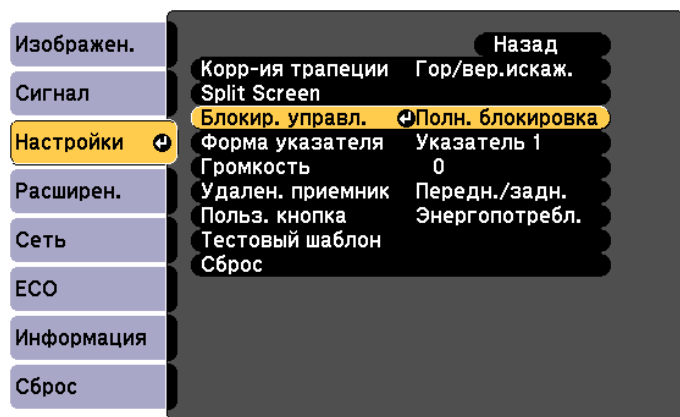

[Esc]:Назад [↕]:Выбор [↵]:Ввод [Menu]:Выход

- 3** Выберите либо **Полн. блокировка**, либо **Блокир. управл.** в соответствии с конкретной задачей.

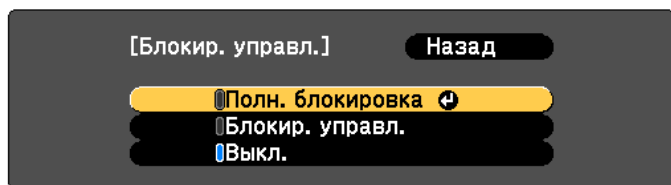

[Esc]:Назад [↕]:Выбор [↵]:Уст. [Menu]:Вых.

- 4** При появлении сообщения с запросом подтверждения выберите ответ **Да**.

Кнопки панели управления блокируются в соответствии с выбранной настройкой.



Отмена блокировки панели управления выполняется одним из следующих двух способов.

- Выберите для параметра **Блокир. управл.** значение **Выкл.**
 **Настройки — Блокир. управл. стр.98**
- Нажмите и удерживайте кнопку [↵] на панели управления приблизительно в течение семи секунд. Появится сообщение и блокировка будет снята.

Замок от злоумышленников

В проекторе предусмотрены следующие устройства защиты от злоумышленников.

- **Гнездо защиты**
 Гнездо защиты поддерживается системой Microsaver Security System производства компании Kensington.
 Более подробную информацию о системе Microsaver Security System см. по ссылке.
 <http://www.kensington.com/>
- **Точка крепления защитного тросика**
 Имеющийся в продаже тросик с замком можно пропустить через проушину в точке крепления, чтобы закрепить проектор на столе или другой опоре для предотвращения хищения.

Крепление тросика с замком

Пропустите тросик с замком через проектор.

Инструкции по закрыванию замка см. в документации, входящей в комплект поставки тросика с замком.

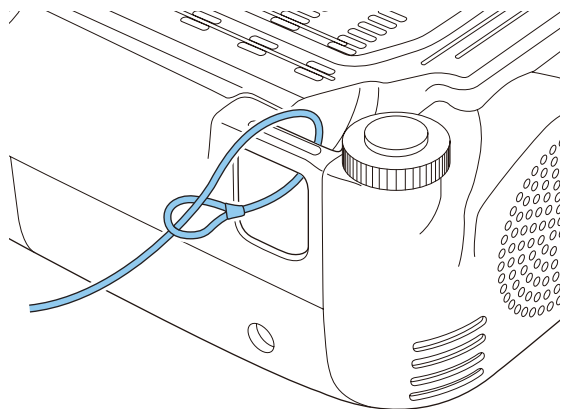

EasyMP Monitor

Программа EasyMP Monitor позволяет выполнять такие операции, как проверка состояния нескольких проекторов Epson, подключенных к сети, на мониторе компьютера и управление проекторами с этого компьютера.

Программу EasyMP Monitor можно загрузить со следующего веб-сайта.

<http://www.epson.com>

Далее приводится описание функций мониторинга и управления, которые можно выполнять с помощью программы EasyMP Monitor.

- Регистрация проекторов для контроля и управления
- Регистрация группы для зарегистрированных проекторов
- Контроль состояния зарегистрированных проекторов
- Управление зарегистрированными проекторами
- Настройка уведомлений по почте
- Отправка сообщений на зарегистрированные проекторы

Message Broadcasting

Message Broadcasting представляют собой модуль для программы EasyMP Monitor. Message Broadcasting который используется для отправки сообщения (файл JPEG) для проецирования на все проекторы Epson или специальные проекторы, включенные в сеть.

Данные можно отправлять вручную или автоматически, используя функцию настройки времени программы EasyMP Monitor.

Загрузите программу Message Broadcasting со следующего веб-сайта.

<http://www.epson.com>

Изменение настроек с помощью веб-браузера (Контроль Web)

С помощью веб-браузера на компьютере, подключенном к находящемуся в сети проектору, можно настраивать функции проектора и управлять им. Эта функция позволяет удаленно выполнять настройку и управлять работой. Кроме того, поскольку вы можете воспользоваться клавиатурой компьютера, облегчается ввод символов, необходимых для настройки.

В качестве веб-браузера используйте Microsoft Internet Explorer 8,0 или более поздней версии. Используйте браузер Safari для OS X.



Если для параметра **Режим ожидания** установлено значение **Связь вкл.**, настройка и управление с помощью веб-обозревателя возможны, даже если проектор находится в режиме ожидания (когда питание выключено).

 **ECO - Режим ожидания** [стр.108](#)

Настройка проектора

Параметры, которые обычно настраиваются в меню Настройка проектора, можно настроить с помощью веб-обозревателя. Установленные значения отражаются в меню Настройка. Кроме того, на странице имеются элементы управления, которые могут быть настроены только в веб-браузере.

Элементы меню Настройка, которые нельзя настроить через веб-обозреватель

- Меню Настройки - Форма указателя
- Меню "Настройки" - "Тестовый шаблон"
- Меню Настройки - Польз. кнопка
- Меню Расширен. - Логотип пользователя
- Меню Расширен. - Язык

- Меню Сброс — Сброс врем. раб. лампы
Значения параметров всех меню точно такие же, как и в меню Настройка проектора.
- ☛ "Меню Настройка" [стр.91](#)

Элементы, которые можно настроить только через веб-браузер

- Имя сообщества SNMP (не более 32 однобайтовых буквенно-цифровых символов)
- Контроль пароля (не более 16 однобайтовых буквенно-цифровых символов)
- Добавление порта
- Номер порта

Отображение экрана Контроля Web

Используйте следующую процедуру для отображения экрана Контроль Web.

Убедитесь, что проектор и компьютер подключены к сети. При взаимодействии по беспроводной ЛВС следует выполнять подключение в режиме Расширенный.



Если веб-обозреватель использует соединение через прокси-сервер, отображение экрана Контроль Web невозможно. Для просмотра страницы контроля Web нужно внести в браузер изменения, чтобы для этого соединения прокси-сервер не использовался.

- 1 Запустите на компьютере веб-браузер.

- 2 Введите IP-адрес проектора в адресной строке веб-браузера и нажмите клавишу Enter на клавиатуре компьютера.

Откроется окно Контроль Web.

Если Пароль контроля Web установлен из меню настройки, отображается окно ввода пароля.

- 3 Введите ID пользователя и пароль.

В качестве ID пользователя введите "EPSONWEB".

Пароль по умолчанию: **admin**.



- ID пользователя необходимо вводить, даже если пароль не задан. ID пользователя изменять нельзя.
- Изменить пароль можно в меню Сеть через меню Настройка.
- ☛ Сеть - Основные - Пароль контроля Web [стр.103](#)

Отображение экрана Web Remote

Функция Web Remote позволяет выполнять операции управления проектором удаленно через веб-обозреватель.

- 1 Откройте экран Контроль Web.
- 2 Выберите **Web Remote**.

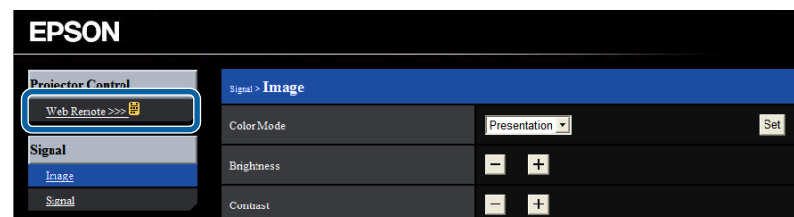

- 3 Откроется окно Web Remote.

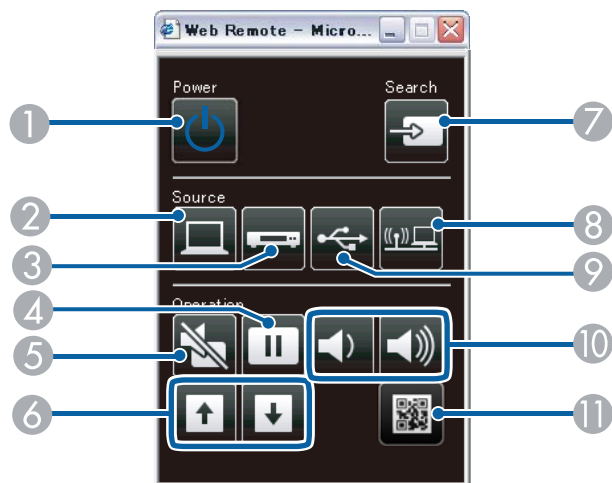

Наименование	Функция
1 Кнопка питания [⏻]	Служит для включения и отключения питания проектора. ☛ "От установки к проецированию" стр.37
2 Кнопка [Computer]	Переключение на изображения, подаваемые с порта Computer.
3 Кнопка [Video]	При каждом нажатии кнопки происходит переключение между портами Video, S-Video и HDMI/MHL.
4 Кнопка [Freeze]	Служит для приостановки и возобновления смены изображений. ☛ "Остановка изображения (Функция паузы)" стр.73
5 Кнопка [A/V Mute]	Служит для включения и отключения видеосигнала и звукового сигнала. ☛ "Временное подавление изображения и звука (Кнопка A/V mute)" стр.72

Наименование	Функция
6 Кнопки [Page] [⏪][⏩]	Смена страниц в файлах (например, PowerPoint) при использовании следующих способов проецирования. <ul style="list-style-type: none"> • При использовании функции Беспров.мышь ☛ "Применение пульта дистанционного управления для работы с указателем мыши (Беспров.мышь)" стр.75 • При использовании USB Display ☛ "Проецирование с использованием USB Display" стр.39 • Когда установлено сетевое соединение При проецировании изображений или презентаций с использованием функции PC Free эти кнопки служат для перехода к предыдущей/следующей странице.
7 Кнопка [Source Search]	Переход на следующий источник входного сигнала, передающий изображение. ☛ "Автоматическое обнаружение входящих сигналов и смена проецируемого изображения (поиск источника)" стр.38
8 Кнопка [LAN]	Служит для переключения на изображение, проецируемое с EasyMP Network Projection. При проецировании с использованием приобретаемого отдельно ключа Quick Wireless Connection USB Key эта кнопка позволяет переключить проектор на это изображение. ☛ "Переключение на необходимое изображение с помощью пульта дистанционного управления" стр.39
9 Кнопка [USB]	Каждое нажатие этой кнопки приводит к изменению следующих изображений: <ul style="list-style-type: none"> • USB Display • Изображения от устройства, подключенного к порту USB ☛ "Переключение на необходимое изображение с помощью пульта дистанционного управления" стр.39

Наименование	Функция
10 Кнопки [Volume] [<] [>]	[<] Служит для уменьшения громкости звука. [>] Служит для увеличения громкости звука. ☛ "Регулировка громкости" стр.48
11 Кнопка [Display the QR Code]	Служит для отображения QR-кода.

Использование функции Уведом. по почте для уведомления о проблемах

Если настроено Уведом. по почте, уведомления об ошибках и предупреждениях проектора отправляются на заранее заданные адреса электронной почты. Это позволит оператору получать уведомления о проблемах, связанных с проекторами, даже если оператор находится далеко от них.

☛ Сеть – Почта – Уведом. по почте [стр.106](#)



- Можно задать не более трех мест назначения (адресов) для уведомлений. Сообщения могут отправляться по всем трем адресам одновременно.
- Если в проекторе возникает критическая ситуация, и он прекращает работу, он может быть не в состоянии отправить сообщение, уведомляющее оператора о проблеме.
- Если для параметра **Режим ожидания** установлено значение **Связь вкл.**, можно управлять проектором, даже если он находится в режиме ожидания (если питание выключено).
☛ ECO - Режим ожидания [стр.108](#)

Чтение уведомлений об ошибках

Если для функции уведомления по почте установлено значение Вкл., и возникает проблема или предупреждение относительно работы проектора, отправляется следующее сообщение электронной почты.

Отправитель: адрес для Адреса 1

Тема: EPSON Projector

Строка 1: имя проектора, с которым возникла проблема

Строка 2: IP-адрес, заданный для проектора, с которым возникла проблема.

Строка 3 и далее: подробное описание проблемы

Описание проблемы приводится строка за строкой. Сообщения перечислены ниже.

- Internal error
- Fan related error
- Sensor error
- Lamp cover is open
- Lamp timer failure
- Lamp out
- Internal temperature error
- High-speed cooling in progress
- Lamp replacement notification
- No-signal
Отсутствует сигнал на входе проектора. Проверьте состояние соединений, а также включено ли питание источника сигнала.
- Auto Iris Error
- Power Err. (Ballast)

Информацию о решении этих проблем и устранении предупреждений см. в следующем разделе.

☛ "Интерпретация показаний" [стр.121](#)

Управление с использованием SNMP

Если для параметра **SNMP** в меню настройки установлено значение **Вкл.**, при возникновении проблемы или предупреждения на заданный компьютер отправляются уведомления. Это позволит оператору получать уведомления о проблемах, связанных с проекторами, даже если оператор находится далеко от них.

☛ **Сеть – Другое – SNMP** [стр.107](#)



- Администрирование SNMP должен осуществлять администратор сети или лицо, хорошо знакомое с принципами функционирования сетей.
- Чтобы использовать функцию SNMP для наблюдения за проектором, необходимо установить программу-менеджер для этого протокола.
- SNMP-агент данного проектора поддерживает протокол SNMP версии 1 (SNMPv1).
- Функцию администрирования с применением SNMP нельзя использовать в беспроводной сети в режиме подключения Быстрый.
- Можно сохранить до двух IP-адресов назначения.

Команды ESC/VP21

Контролировать проектор и управлять им можно с компьютера, оснащенного портом USB. Соедините устройство и проектор кабелем USB и введите команды установления связи (команды ESC/VP21).

Прежде чем начать

Для контроля проектора и управления им с помощью команд ESC/VP21 необходимо выполнить следующие подготовительные меры.

1 Установить на компьютер драйвер соединения USB (EPSON USB-COM Driver). Дополнительную информацию о драйвере EPSON USB-COM можно получить у своего дилера или по ближайшему из адресов, приведенных в документе «Контактная информация по проекторам Epson».

☛ [Контактная информация по проекторам Epson](#)

2 Установите для параметра **USB Type B** в меню проектора Настройка значение **Link 21L**.

☛ **Расширен. – USB Type B** [стр.99](#)

3 Подключите порт USB на компьютере к порту USB-B на проекторе с помощью кабеля USB.

Во второй раз начинайте с шага 2.

Список команд

При отправке на проектор команды включения (ON) питания осуществляется включение питания и проектор переходит в режим прогрева. После включения питания проектора возвращается двоеточие «:» (3Ah).

Если вводится команда, проектор выполняет команду и возвращает “:”, затем принимает следующую команду.

Если обрабатываемая команда завершается аварийно, выводится сообщение об ошибке и возвращается “:”.

	Пункт	Команда
Включение/отключение питания	Вкл.	PWR ON

Пункт		Команда	
	Выкл.	PWR OFF	
Выбор сигнала	Компьютер	Авто	SOURCE 1F
		RGB	SOURCE 11
		Компонент	SOURCE 14
	HDMI		SOURCE 30
	Видео		SOURCE 41
	S-Video		SOURCE 42
	USB Display		SOURCE 51
	USB		SOURCE 52
	LAN		SOURCE 53
Вкл./Выкл. Кнопка A/V mute	Вкл.	MUTE ON	
	Выкл.	MUTE OFF	
Выбор режима Кнопка A/V mute	Черный	MSEL 00	
	Синий	MSEL 01	
	Логотип	MSEL 02	

Перед отправкой команды в конец каждой команды следует добавлять код возврата каретки (CR) (0Dh).

Протокол связи

- Настройка скорости передачи в бодах по умолчанию: 9600 бит/с
- Длина данных: 8 бит
- Контроль четности: нет
- Стоповый бит: 1 бит
- Управление потоком данных: нет

Проверьте номер и выполните соответствующие действия. Если решить проблем не удастся, обратитесь к сетевому администратору, к своему дилеру или по ближайшему из адресов, приведенных в документе «Контактная информация по проекторам Epson».

 [Контактная информация по проекторам Epson](#)

Event ID	Причина	Способ устранения
0432 0435	Не удается запустить EasyMP Network Projection.	Перезапустите проектор.
0434 0481 0482 0485	Неустойчивая беспроводная связь.	Проверьте состояние сети, подождите немного и повторите подключение.
0433	Не удается воспроизвести переданные изображения.	Перезапустите программу EasyMP Network Projection.
0484	Соединение разорвано с компьютера.	
0483 04FE	Неожиданное завершение работы программы EasyMP Network Projection.	Проверьте состояние сети и перезапустите проектор.
0479 04FF	Системная ошибка проектора.	Перезапустите проектор.
0891	Не удается найти точку доступа с таким же SSID.	Установите для компьютера, точки доступа и проектора одинаковые SSID.
0892	Не совпадает тип проверки подлинности WPA/WPA2.	Убедитесь в правильности настроек безопасности беспроводной сети.  Безопасность стр.105
0893	Не совпадает тип шифрования WEP/TKIP/AES.	
0894	Соединение разорвано, поскольку проектор подключился к точке доступа, на которую у него нет прав.	Обратитесь к сетевому администратору за дополнительной информацией.
0898	Не удалось получить DHCP.	Проверьте правильность работы сервера DHCP. Если DHCP не используется, отключите его.  Беспроводная ЛВС – Настройки IP стр.104
0899	Другие ошибки соединения	Если перезапуск проектора или программы EasyMP Network Projection не помогает решить проблему, обратитесь к своему дилеру или по ближайшему из адресов, приведенных в документе «Контактная информация по проекторам Epson».  Контактная информация по проекторам Epson



Меню Настройка

В этой главе обсуждаются способы использования меню Настройка и его функции.

В этом разделе поясняется использование меню Настройка.

Далее описано выполнение процедур с помощью пульта дистанционного управления, однако их можно выполнить и с панели управления проектором. Доступные кнопки и их функции можно проверить в руководстве в меню.

1 Откройте экран Настройки.

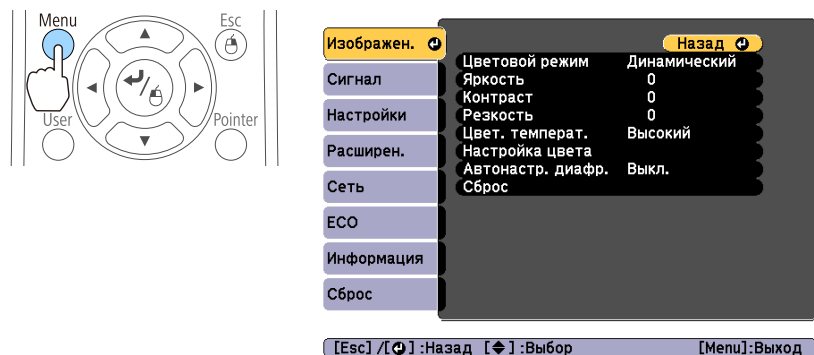

2 Выберите пункт меню.

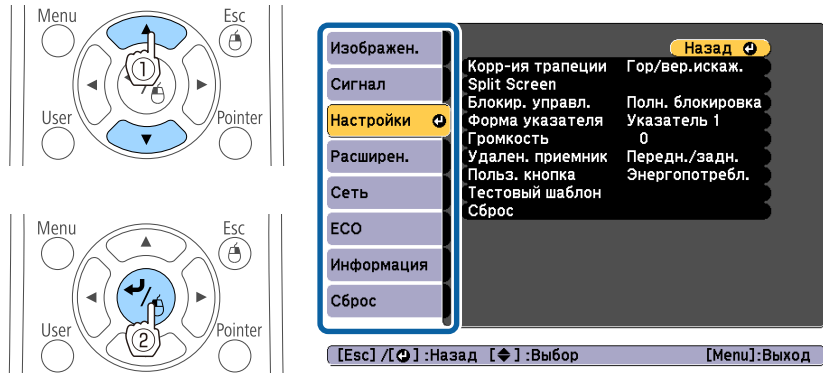

3 Выберите пункт подменю.

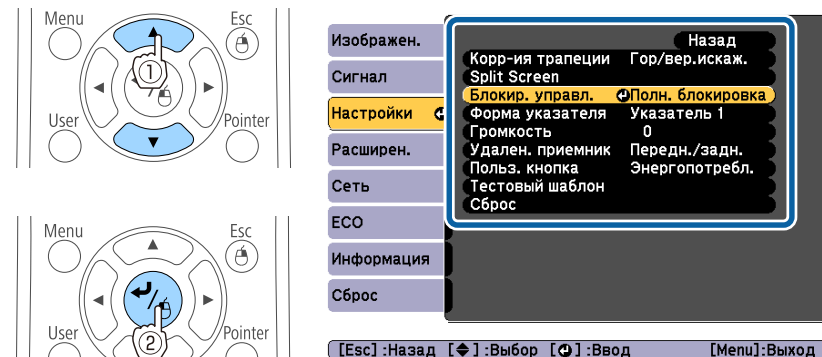

4 Измените значения параметров.

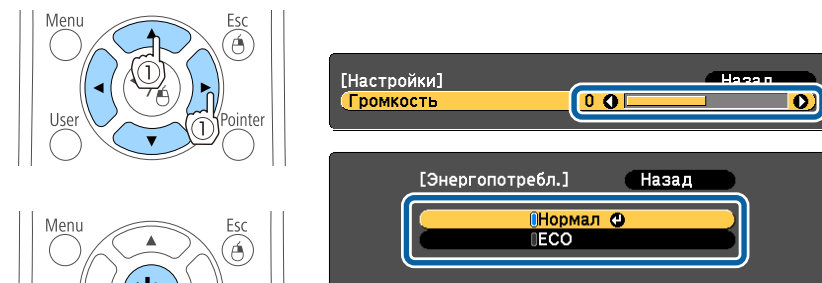

5 Для завершения настройки нажмите кнопку [Menu].

Меню «Настройка»

Настраиваемые элементы могут меняться в зависимости от модели, сигнала и источника проецируемого изображения.

Меню	Подменю	Пункты меню или значения параметров
Меню Изображен. ☛ стр.95	Цветовой режим	Динамический, Гостиная, Кино, Игра, Динамич. 3D и Кино 3D
	Яркость	От -24 до 24
	Контраст	От -24 до 24
	Насыщен. цвета	От -32 до 32
	Оттенок	От -32 до 32
	Резкость	От -5 до 5
	Цвет. температ.	Высокий, Средний и Низкий
	Настройка цвета	Красный: от -16 до 16 Зеленый: от -16 до 16 Синий: от -16 до 16
Автонастр. диафр.	Выкл., Нормальная, Выс. скорость	
Меню Сигнал ☛ стр.95	Настройка 3D	Дисплей 3D, Преобраз. 2D-3D, Формат 3D, Глубина 3D, Диагональ экрана, Яркость 3D, Инверт. 3D очки, О просмотре 3D
	Автонастройка	Вкл. и Выкл.
	Разрешение	Авто, Растянутое и Нормальное
	Трекинг	-
	Синхронизация	От 0 до 31
	Позиция	Вверх, Вниз, Влево и Вправо

Меню	Подменю	Пункты меню или значения параметров	
	Прогрессивная	Выкл., Видео и Фильм/Авто	
	Шумоподавление	Выкл., NR1 и NR2	
	Видеодиапазон HDMI	Авто, Нормальный и Увеличенный	
	Входной сигнал	Авто, RGB и Компонент	
	Видео сигнал	Авто, NTSC, NTSC4.43, PAL, M-PAL, N-PAL, PAL60 и SECAM	
	Соотношен. сторон	Нормальное, Авто, 16:9, Полное, Увеличенное и Нативное	
	Невидимая область	Авто, Выкл., 4% и 8%	
	Турбо-режим	Вкл. и Выкл.	
	Меню Настройки ☛ стр.98	Корр-ия трапеции	Гор/вер.искаж. и Quick Corner
		Split Screen	-
Блокир. управл.		Полн. блокировка, Блокир. управл. и Выкл.	
Форма указателя		Указатель 1, Указатель 2, Указатель 3	
Громкость		От 0 до 10	
Удален. приемник		Передн./задн., Переднее, Заднее и Выкл.	
Польз. кнопка		Энергопотребл., Информация, Прогрессивная, Тестовый шаблон, Разрешение, Формат 3D, Показать QR-код	
Тестовый шаблон		-	
Меню Расширен. ☛ стр.99	Дисплей	Сообщение, Фон, Экран загрузки и Кнопка A/V mute	

Меню	Подменю	Пункты меню или значения параметров
	Логотип пользователя	-
	Проецирование	Переднее, Переднепот., Заднее и Заднепотол.
	Управление	Direct Power On, Высотный режим, Поиск источника сигн., Автовкл. питания
	USB Type B	USB Display и Link 21L
	Язык	15 или 35 языков *
Меню ECO ☛ стр.108	Энергопотребл.	Нормал и ECO
	Оптимизатор света	Вкл. и Выкл.
	Спящий режим	Вкл. и Выкл.
	Время спящего реж.	От 1 до 30
	Таймер крыш. линзы	Вкл. и Выкл.
	Таймер откл. A/V	Вкл. и Выкл.
	Режим ожидания	Связь вкл. и Связь откл.
Индикация ECO	Вкл. и Выкл.	
Меню Информация ☛ стр.109	Инф. о проекторе	Время раб. лампы, Источник, Входной сигнал, Разрешение, Видео сигнал, Част. обновления, Формат 3D, Синх. Инфо, Состояние, Серийный номер, Event ID
	Версия	-
Меню Сброс ☛ стр.110	Сбросить все	-
	Сброс врем. раб. лампы	-

* Количество поддерживаемых языков зависит от региона, в котором используется проектор.

Меню Сеть

Меню	Подменю	Значения
Меню Основные ☛ стр.103	Имя проектора	-
	Пароль контроля Web	-
	Кл. сл. проект.	Вкл. и Выкл.
	Показ. данные ЛВС	Текст и QR-код, Текст
Меню Сеть WLAN ☛ стр.104	Режим соединения	Быстрый, Расширенный
	Канал	1ch, 6ch, 11ch
	Автонастр. SSID	Вкл. и Выкл.
	SSID	-
	Поиск точки доступа	-
	Настройки IP	DHCP, Адрес IP, Маска подсети и Адрес шлюза
	Отображение SSID	Вкл. и Выкл.
Отображение IP-адреса	Вкл. и Выкл.	
Меню Безоп. ☛ стр.105	Безоп.	Нет, WPA2-PSK и WPA/WPA2-PSK
	Пароль-фраза	-
Меню Почта ☛ стр.106	Уведом. по почте	Вкл. и Выкл.
	Сервер SMTP	-
	Номер порта	-
	Наст. адреса 1, Наст. адреса 2 и Наст. адреса 3	-
Меню Другое ☛ стр.107	SNMP	Вкл. и Выкл.
	IP-ад. ловушки 1 и IP-ад. ловушки 2	-
	Bonjour	Вкл. и Выкл.

Меню	Подменю	Значения
	Message Broadcasting	Вкл. и Выкл.

Меню Изображен.

Настраиваемые элементы меняются в зависимости то сигнала и источника проецируемого изображения. Информация о настройках сохраняется для каждого сигнала изображения.

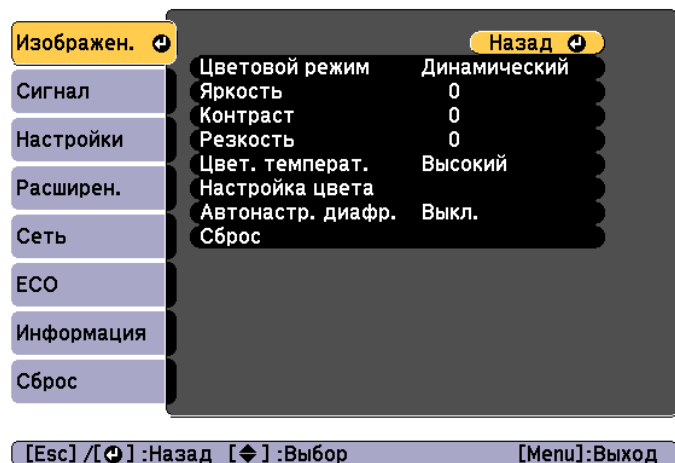

Подменю	Функция
Цветовой режим	Выбор качества изображения, соответствующего окружающей обстановке. ☛ "Выбор качества проецирования (выбор Цветовой режим)" стр.48
Яркость	Регулировка яркости изображения.
Контраст	Регулировка степени отличия светлых и темных участков изображения.
Насыщен. цвета	Регулировка насыщенности цвета изображений.

Подменю	Функция
Оттенок	(Регулировка возможна при входном компонентном видеосигнале. Если на вход подается полный видеосигнал или сигнал S-video, регулировка возможная только для сигналов NTSC.) Регулировка оттенков изображения.
Резкость	Регулировка резкости изображения.
Цвет. температ.	Регулировка оттенков изображений. Предусмотрена 3-ступенчатая регулировка оттенков: Высокий , Средний и Низкий . При значении Высокий изображение будет голубым, при значении Низкий — красным.
Настройка цвета	Можно отдельно настроить насыщенность цвета для цветов Красный , Зеленый и Синий .
Автонастр. диафр.	Установите значение Нормальная или Выс. скорость , чтобы настроить режим управления диафрагмой для достижения оптимальной яркости проецируемых изображений. Выберите режим Выс. скорость , чтобы регулировка диафрагмы выполнялась быстрее в соответствии со скоростью смены изображений. Настройки сохраняются для каждого Цветовой режим. ☛ "Настройка Автонастр. диафр." стр.49
Сброс	Для всех значений в меню Изображен. можно восстановить значения по умолчанию. Информацию о восстановлении значений по умолчанию см. в следующем разделе. ☛ "Меню Сброс" стр.110

Меню Сигнал

Настраиваемые элементы меняются в зависимости то сигнала и источника проецируемого изображения. Информация о настройках сохраняется для каждого сигнала изображения.

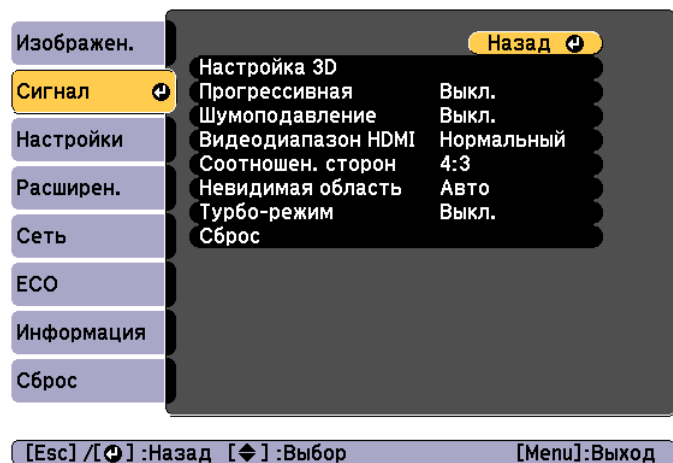

Настройки меню Сигнал не изменяются, если выбран источник сигнала USB Display, USB или LAN.



Подменю	Функция
Автонастройка	Установите значение Вкл. , чтобы автоматически настраивать оптимальные значения параметров Трекинг, Синхронизация и Позиция при смене входного сигнала.
Разрешение	Установите значение Авто , чтобы автоматически определять разрешение входного сигнала. Если при выборе значения Авто изображения проецируются некорректно (например, отсутствует часть изображения), установите режим Растянутое для широкого экрана либо Нормальное для экрана формата 4:3 или 5:4 в зависимости от подключенного компьютера.
Трекинг	Регулировка компьютерных изображений при появлении на них вертикальных полос.
Синхронизация	Регулировка мерцающих и нерезких компьютерных изображений или изображений с помехами.
Позиция	Регулировка позиции экрана в направлениях вверх, вниз, влево и вправо для обеспечения проецирования всего изображения в случае отсутствия его части.

Подменю	Функция
Настройка 3D	<p>Настраивается для просмотра 3D-изображений.</p> <p>Дисплей 3D: установите на Вкл. при просмотре 3D-контента. Если этот параметр установлен на Выкл., проецируются 2D-изображения даже при подаче входных 3D-сигналов.</p> <p>Преобраз. 2D-3D: (этот пункт можно настроить, только если параметр Дисплей 3D имеет значение Вкл., а параметр Формат 3D имеет значение Авто или 2D). 2D-изображения преобразуются в 3D-изображения, а затем проецируются. Можно выбрать интенсивность эффекта из вариантов Слабый, Средний или Сильный.</p> <p>Формат 3D: выбор формата входного 3D-сигнала. При выборе значения Авто формат выбирается автоматически в соответствии с типом входного сигнала. Обычно устанавливается значение Авто.</p> <p>Глубина 3D: регулировка глубины 3D-изображения.</p> <p>Диагональ экрана: настройка проецируемого размера для 3D-изображения. Путем согласования фактического размера 3D-изображения можно проецировать 3D-изображение, которое является точной репродукцией оригинального содержимого.</p> <p>Яркость 3D: регулировка яркости проецируемого изображения.</p> <p>Инверт. 3D очки: инверсия времени открытия затвора 3D-очков слева направо. Эта функция используется при неправильном отображении 3D-изображений.</p> <p>О просмотре 3D: выберите Вкл. для просмотра примечаний о просмотре 3D-изображений. Просмотр предупреждений во время просмотра 3D-изображений.</p>



Подменю	Функция
Прогрессивная	<p>(Если на вход подается компонентный видеосигнал или сигнал RGB, этот параметр можно регулировать только для чересстрочного сигнала (480i/576i/1080i). Невозможно выполнить настройку, если на вход подается цифровой сигнал RGB.)</p> <p>Чересстрочный (i) сигнал преобразуется в прогрессивный (p). (IP-преобразование)</p> <p>Выкл.: отлично подходит для изображений с большим количеством движения.</p> <p>Видео: идеально для общих видеоизображений.</p> <p>Фильм/Авто: идеально подходит для просмотра фильмов и анимации.</p>
Шумоподавление	<p>(Установка этого параметра невозможна, если на вход подается цифровой сигнал RGB во время проецирования чересстрочного сигнала, когда параметр Прогрессивная установлен на значение Выкл.)</p> <p>(Нельзя установить, если для параметра Цветовой режим выбрано значение Игра.)</p> <p>Сглаживает неровные изображения. Существует два режима. Выберите необходимый параметр. При просмотре изображений от источников с очень низким уровнем шумов, например дисков DVD, для этого параметра рекомендуется установить значение Выкл.</p>
Видеодиапазон HDMI	<p>Если входной порт проектора HDMI/MHL подключен к DVD-плееру, установите видеодиапазон проектора в соответствии с настройками видеодиапазона DVD-плеера.</p>
Входной сигнал	<p>Можно выбрать входной сигнал с порта Computer.</p> <p>При выборе значения Авто входной сигнал настраивается автоматически в соответствии с подключенным оборудованием.</p> <p>Если при выборе значения Авто цвета отображаются неправильно, выберите подходящий сигнал в соответствии с подключенным оборудованием.</p>

Подменю	Функция
Видео сигнал	<p>Можно выбрать входной сигнал с порта Video. При выборе значения Авто видеосигналы распознаются автоматически. Если при выборе значения Авто на изображении появляются помехи или возникают неполадки, например не проецируется никакое изображение, выберите подходящий сигнал в соответствии с подключенным оборудованием.</p>
Соотношен. сторон	<p>Установка формата изображения для проецируемых изображений.</p> <p> "Изменение формата проецируемого изображения" стр.50</p>
Невидимая область	<p>Изменение формата выходного изображения (диапазон проецируемого изображения). Можно настроить диапазон обрезания: Выкл., 4% или 8%. Если используется источник HDMI, доступно значение Авто. Если выбрано значение Авто, оно автоматически переключается на Выкл. или 8% в соответствии с входным сигналом.</p>
Турбо-режим	<p>(Данный пункт можно настроить, только если для параметра Цветовой режим выбрано значение Игра.)</p> <p>Ускоряет отображение изображения. Если есть опасения задержки графического отображения, установите значение Вкл. Если задано значение Вкл., параметры Гориз. искажение и Quick Corner деактивированы.</p>
Сброс	<p>Сброс до значений по умолчанию всех настроек для функций меню Сигнал, за исключением функции Входной сигнал.</p> <p>Информацию о восстановлении значений по умолчанию см. в следующем разделе.</p> <p> "Меню Сброс" стр.110</p>

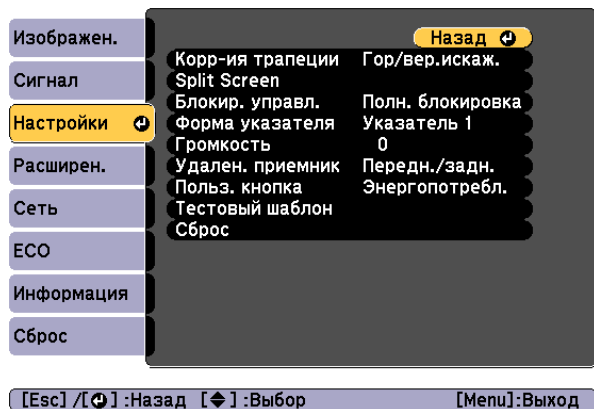
Меню Настройки



Подменю	Функция
Корр-ия трапеции	<p>Предусмотрена коррекция трапецеидального искажения.</p> <ul style="list-style-type: none"> если выбран параметр Гор/вер.искаж.: Отрегулируйте параметры Верт. искажение и Гориз. искажение для корректировки вертикальных и горизонтальных трапецеидальных искажений. Для параметров Рег.гориз.трап.иск. и Верт. автокоррекция также можно установить значение Вкл. или Выкл. Если выбрано значение Quick Corner: выберите и откорректируйте четыре угла проецируемого изображения. ☛ "Quick Corner" стр.45
Split Screen	<p>Переключение на проецирование на полиэкран. ☛ "Одновременное проецирование двух изображений (Split Screen)" стр.54</p>
Блокир. управл.	<p>Позволяет наложить запрет на управление проектором с панели управления. ☛ "Запрет на выполнение операций (Блокир. управл.)" стр.81</p>



Подменю	Функция
Форма указателя	<p>Выбор формы указателя.</p> <p>Указатель 1: </p> <p>Указатель 2: </p> <p>Указатель 3: </p> <p>☛ "Функция указателя (указатель)" стр.73</p>
Громкость	<p>Корректировка громкости звука. Информация о настройках сохраняется для каждого источника сигнала.</p>
Удален. приемник	<p>Вы можете ограничить прием сигналов управления от пульта дистанционного управления.</p> <p>Если выбрано значение Выкл., выполнение операций с пульта дистанционного управления невозможно. Для выполнения операций с пульта нажмите и удерживайте кнопку [Menu] на нем в течение минимум 15 секунд, чтобы восстановить для этого параметра значение по умолчанию.</p>
Польз. кнопка	<p>Можно выбрать параметр меню Настройка, который можно будет выбрать с помощью кнопки [User] на пульте дистанционного управления. При нажатии кнопки [User] откроется экран выбора/коррекции этого пункта меню, позволяющий выполнять настройку/коррекцию одним нажатием. Можно назначить для кнопки [User] один из следующих пунктов меню.</p> <p>Энергопотребл., Информация, Прогрессивная, Тестовый шаблон, Разрешение, Формат 3D, Показать QR-код</p>

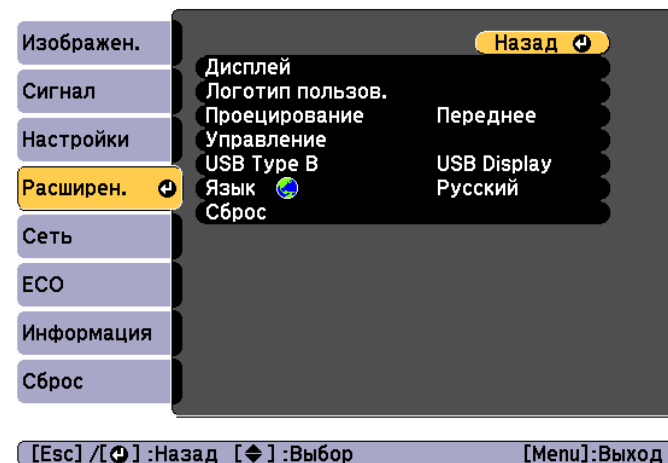

Подменю	Функция
Тестовый шаблон	<p>Для настройки проецирования без подключения оборудования можно вывести тестовый шаблон. При отображении тестового шаблона могут выполняться процедуры настройки масштаба, фокуса, а также коррекция трапецеидальности. Тестовый шаблон можно убрать нажатием кнопки [Esc] на пульте или на панели управления.</p> <div style="border: 1px solid black; padding: 5px; margin: 10px 0;"> <p>Внимание</p> <p>Если шаблон остается на экране в течение длительного времени, на проецируемых изображениях может оставаться послесвечение.</p> </div>
Сброс	<p>Сброс до значений по умолчанию всех настроек для функций меню Настройки, за исключением функции Польз. кнопка. Информацию о восстановлении значений по умолчанию см. в следующем разделе. ☛ "Меню Сброс" стр.110</p>

Меню Расширен.



Подменю	Функция
Дисплей	<p>Задание настроек, относящихся к экрану проектора. Сообщение: При установке значения Выкл. не отображаются следующие элементы. Названия элементов при смене параметров Источник, Цветовой режим или Формат изображения, сообщения при отсутствии входного сигнала и предупреждения, такие как Предуп.высокой темп. Фон*1: можно установить состояние экрана Черный, Синий или Логотип при отсутствии сигнала изображения. Экран загрузки*1: установите значение Вкл., чтобы при начале проецирования на экран выводился Логотип пользователя. Кнопка A/V mute*1: можно задать экран, отображаемый во время нажатия кнопки [A/V Mute] на пульте дистанционного управления: Черный, Синий или Логотип".</p>

Подменю	Функция
Логотип пользователя*1	Изменение логотипа пользователя, отображаемого в качестве фона в режиме Фон, Кнопка A/V mute и т.п.  "Сохранение логотипа пользователя" стр.77
Проецирование	Выберите один из следующих способов проецирования в зависимости от установки проектора. Переднее, Переднепот., Заднее и Заднепотол. При нажатии приблизительно в течение пяти секунд кнопки [A/V Mute] на пульте дистанционного управления данная настройка меняется следующим образом. Переднее ↔ Переднепот. Заднее ↔ Заднепотол.  "Способы Установки" стр.24
Управление	Direct Power On: установите значение Вкл. для включения проектора после подключения к сети. При подключении к сети кабеля питания учитывайте, что проектор будет включаться автоматически и в таких случаях, как восстановление питания после сбоя. Высотный режим: при использовании проектора на высоте более 1500 м следует задать значение Вкл. Поиск источника сигн.: чтобы при включении проектор проецировал изображение с порта, на который в данный момент поступает сигнал, выберите значение Вкл. Если значение Выкл. , то проецирование происходит с того же источника, что и при последнем использовании проектора. Автовкл. питания: (доступно, только когда параметр Режим ожидания имеет значение Связь вкл.). При выборе параметра Компьютер , когда проектор получает сигнал изображения с порта компьютера во время режима ожидания, проектор включается.

Подменю	Функция
USB Type B	USB Display: включение функции USB Display.  "Проецирование с использованием USB Display" стр.39 Link 21L: включение команд ESC/VP21.  "Команды ESC/VP21" стр.88
Язык	Выбор языка отображаемых сообщений и меню.
Сброс	Восстановления значений по умолчанию для параметров Дисплей*1 и Управление*2 в меню Расширен. Информацию о восстановлении значений по умолчанию см. в следующем разделе.  "Меню Сброс" стр.110

*1 Если для параметра **Защита логотипа** установлено значение **Вкл.** невозможно изменить настройки, относящиеся к логотипу пользователя, в разделе **Защита паролем**. Для внесения изменений нужно установить для параметра **Защита логотипа** значение **Выкл.**

 "Организация работы пользователей (Защита паролем)" [стр.79](#)

*2 За исключением параметров: Высотный режим и Поиск источника сигн.

Меню Сеть

Если для параметра **Защита сети** установлено значение **Вкл.** в пункте **Защита паролем**, будет отображено сообщение и изменить настройки будет невозможно. Установите для параметра **Защита сети** значение **Выкл.** и настройте сеть.

☛ "Настройка Защиты паролем" [стр.79](#)

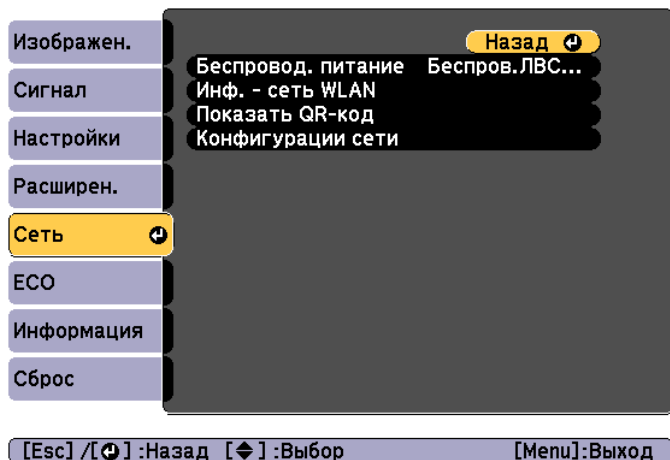

Подменю	Функция
Беспровод. питание	При подключении проектора к компьютеру через беспроводную локальную сеть установите значение Беспров.ЛВС вкл. Если вы не хотите подключаться через беспроводную сеть, то установите значение Выкл. для предотвращения несанкционированного доступа. По умолчанию установлено значение Беспров.ЛВС вкл.
Инф. - сеть WLAN	Вывод следующей информации о настройке сети. <ul style="list-style-type: none"> • Режим соединения • Система WLAN • Уровень антенны • Имя проектора • SSID • DHCP • Адрес IP • Маска подсети • Адрес шлюза • MAC-адрес • Региональный код*
Показать QR-код	Служит для отображения QR-кода.

Подменю	Функция
Конфигурации сети	Для настройки объектов сети доступны следующие меню. Основные, Сеть WLAN, Безоп., Почта, Другое, Сброс и Установка завершена

* Вывод имеющейся региональной информации для используемого Беспроводной адаптер локальной сети. Дополнительную информацию можно получить у дилера или по ближайшему из адресов, приведенных в документе «Контактная информация по проекторам Epson».

☛ [Контактная информация по проекторам Epson](#)



- С помощью веб-обозревателя на компьютере, подключенном к находящемуся в сети проектору, можно настраивать функции проектора и управлять им. Эта функция называется Контроль Web. При помощи клавиатуры вы можете легко выполнять настройки Контроля Web, например, настройки безопасности.
 - ☛ "Изменение настроек с помощью веб-браузера (Контроль Web)" [стр.84](#)
- Подробнее о сетевых настройках проконсультируйтесь с администратором сети.

Замечания по работе с меню Сеть

Выбор пунктов в основном меню и в меню нижних уровней, а также изменение выбранных элементов аналогичны операциям в меню Настройка.

По окончании обязательно войдите в меню **Готово** и выберите **Да**, **Нет** или **Отмена**. При выборе вариантов **Да** или **Нет** происходит возврат в меню Настройка.

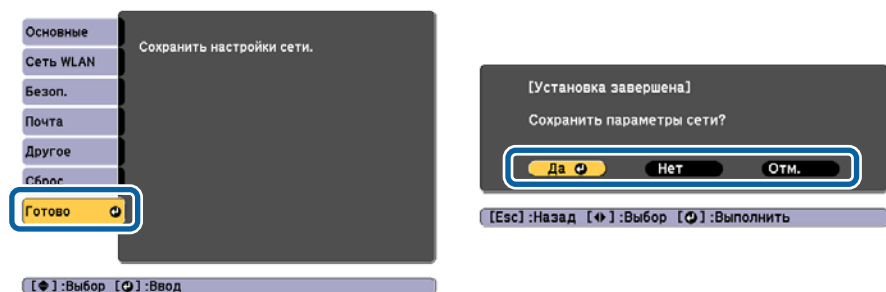

Да: сохранение настроек и выход из меню Сеть.

Нет: выход из меню Сеть без сохранения настроек.

Отм.: продолжает отображаться меню Сеть.

Работа с виртуальной клавиатурой

Меню Сеть содержит элементы, которые требуют ввода буквенно-цифровых символов в процессе установки. В этом случае отображается следующая виртуальная клавиатура. Нажмите кнопки [Up] [Down] [Left] [Right] на пульте дистанционного управления или кнопки [↑] [↓] [←] [→] на панели управления. Используйте кнопки для перемещения курсора на нужную клавишу, а потом нажмите кнопку [Enter], чтобы ввести выбранный символ. Вводите цифры, удерживая нажатой кнопку [Num] на пульте и нажимая цифровые кнопки. По окончании ввода нажмите на клавиатуре клавишу **Finish**, чтобы подтвердить введенное значение. Для отмены ввода нажмите на клавиатуре клавишу **Cancel**.

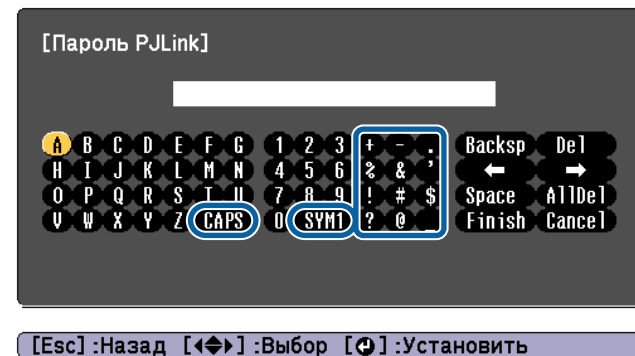

- При каждом нажатии клавиши **CAPS** и клавиши [↵] происходит переключение между верхним и нижним регистром клавиатуры.
- При каждом нажатии клавиши **SYM1/2** и клавиши [↵] происходит изменение символьных клавиш в рамке.

Можно ввести следующий текст.

Числа	0123456789
Буквы	ABCDEFGHIJKLMNOPQRSTUVWXYZ abcdefghijklmnopqrstuvwxyz
Символы	! # \$ % & ' () + - . / < = > ? @ ^ _ ` { } ~



- За исключением **SSID**, двоеточия и пробелы в меню Сеть недопустимы.
- Некоторые символы (" * , ; [\]) с виртуальной клавиатуры ввести невозможно. Чтобы ввести текст, воспользуйтесь веб-браузером.
- "Изменение настроек с помощью веб-браузера (Контроль Web)" [стр.84](#)

Меню Основные

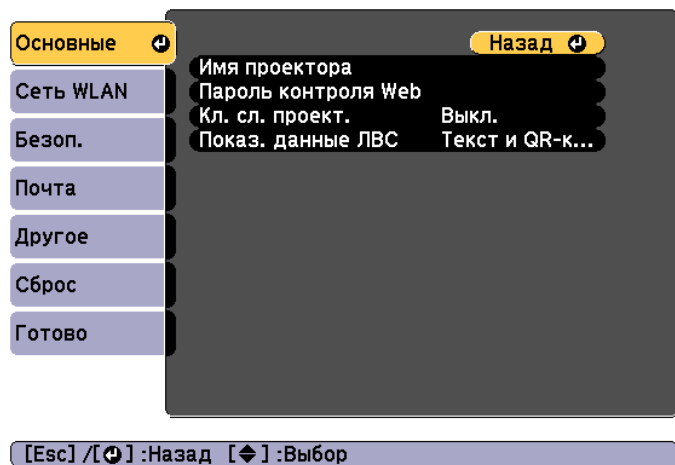

Подменю	Функция
Кл. сл. проект.	Если для данного параметра установлено значение Вкл. , при попытке подключения к проектору с компьютера, подключенного к сети, необходимо ввести это ключевое слово. Таким образом можно предотвратить прерывание презентации из-за незапланированных подключений с компьютера. Обычно задано значение Вкл.
Показ. данные ЛВС	Настройка формата отображения для информации о сети проектора. Когда отображается QR-код, можно соединиться с сетью путем простого считывания QR-кода с помощью программы Epson iProjection. По умолчанию установлено значение Текст и QR-код . ☛ "Проецирование с использованием QR-кода" стр.70

Подменю	Функция
Имя проектора	Отображается имя проектора, используемое для идентификации проектора при подключении к сети. При редактировании вы можете ввести до 16 однобайтных буквенно-цифровых символов. Следующие символы не поддерживаются: " * + , / ; < = > ? [\] ` `
Пароль контроля Web	Установите пароль, который будет использоваться при изменении настроек и управлении проектором при помощи функции "Контроль Web". Вы можете ввести до 8 однобайтных буквенно-цифровых символов (* не используется). Контроль Web — это функция, которая позволяет выполнять настройку и управлять проектором с использованием веб-браузера на компьютере, подключенном к сети. ☛ "Изменение настроек с помощью веб-браузера (Контроль Web)" стр.84

Меню Сеть WLAN

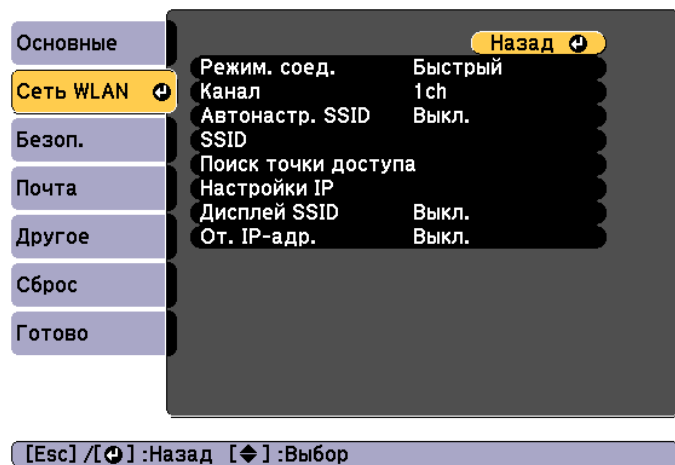

Подменю	Функция
Режим. соед.	<p>При подключении проектора к компьютеру через беспроводную локальную сеть выберите используемый режим подключения.</p> <p>При выборе значения Быстрый будет автоматически создана небольшая сеть из проектора и компьютера. Она используется с EasyMP Network Projection. При выборе для параметра Автонастр. SSID значения Вкл. проектор становится простой точкой доступа; при выборе значения Выкл. сеть создается в режиме <u>Точка-точка</u> ▶.</p> <p>Если выбрано значение Расширенный, соединение устанавливается в <u>инфраструктурном режиме</u> ▶ посредством установленной точки доступа.</p>
Канал	<p>(Настраивается, только если для параметра Режим соединения выбрано значение Быстрый.)</p> <p>Выберите частотный диапазон, используемый беспроводной сетью: 1ch, 6ch или 11ch.</p> <p>По умолчанию установлено значение 11ch.</p>

Подменю	Функция
Автонастр. SSID	<p>(Настраивается, только если для параметра Режим соединения выбрано значение Быстрый.)</p> <p>Если установлено значение Вкл., проектор будет проще найти среди нескольких проекторов. SSID устанавливается автоматически.</p> <p>При подключении к нескольким проекторам с одного компьютера в режиме Быстрый режим установите для данного параметра значение Выкл. и установите одинаковое значение SSID на всех проекторах, которые будут подключены.</p>
SSID	<p>(Данное значение можно выбрать, только если для параметра Автонастр. SSID выбрано значение Выкл.)</p> <p>Введите <u>SSID</u> ▶. Если для системы беспроводной ЛВС, в которой находится проектор, предусмотрен SSID, нужно ввести SSID.</p> <p>Можно ввести до 32 однобайтных буквенно-цифровых символов (символы : ^ можно ввести только через веб-браузер).</p>
Поиск точки доступа	<p>(Этот пункт можно настроить, только если параметр Беспровод. питание имеет значение Беспров.ЛВС вкл., а параметр Режим соединения имеет значение Расширенный.)</p> <p>Проектор ищет локальную точку доступа. Это позволяет выполнить настройку беспроводной локальной сети путем простого выбора места соединения беспроводной локальной сети.</p>

Подменю	Функция
Настройки IP	<p>(Данное значение можно выбрать, только если для параметра Режим соединения выбрано значение Расширенный.)</p> <p>Вы можете выполнять настройки сети.</p> <p>DHCP: установите значение Вкл. для выполнения сетевых настроек с использованием протокола DHCP. Если для этого параметра установлено значение Вкл., то дополнительные адреса установить невозможно.</p> <p>Адрес IP: можно ввести IP-адрес, присвоенный проектору. Можно ввести число от 0 до 255 в каждом поле адреса. Однако следующие IP-адреса использовать нельзя. 0.0.0.0, 127.x.x.x, от 224.0.0.0 до 255.255.255.255 (где x — число от 0 до 255)</p> <p>Маска подсети: можно ввести маску подсети для проектора. Можно ввести число от 0 до 255 в каждом поле адреса. Однако следующие маски подсети использовать нельзя. 0.0.0.0, 255.255.255.255</p> <p>Адрес шлюза: можно ввести IP-адрес шлюза проектора. Можно ввести число от 0 до 255 в каждом поле адреса. Однако следующие значения параметра Адрес шлюза не могут использоваться. 0.0.0.0, 127.x.x.x, от 224.0.0.0 до 255.255.255.255 (где x — число от 0 до 255)</p>
Отображение SSID	<p>Чтобы не показывать SSID на экране ожидания LAN, установите для этого параметра значение Выкл.</p>
Отображение IP-адреса	<p>Чтобы не показывать адрес IP на экране ожидания LAN, установите для этого параметра значение Выкл.</p>

Меню Безоп.

Это меню доступно, когда установлен Беспроводной адаптер локальной сети.

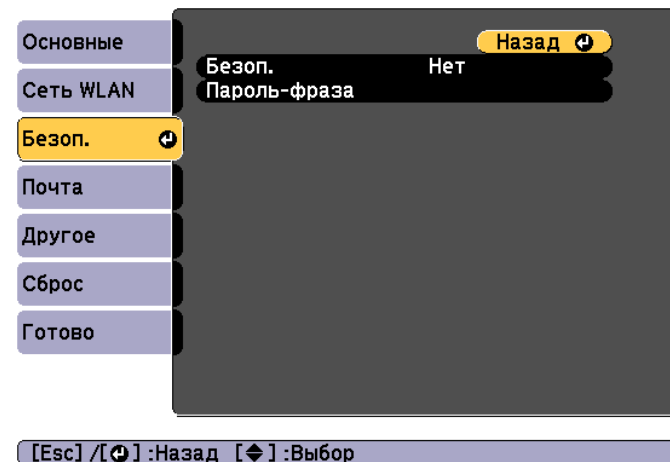

Подменю	Функция
Безоп.	<p>Выберите среди показанных элементов требуемый тип безопасности.</p> <p>При настройке безопасности следуйте инструкциям администратора сети, к которой вы хотите подключиться.</p>

Подменю	Функция
Пароль-фраза	<p>Введите пароль-фразу. Можно ввести от 8 до 63 однобайтовых буквенно-цифровых символов.</p> <p>При использовании данного параметра с EasyMP Network Projection вводить идентификационную фразу в компьютер не нужно, если она является начальной (используемой по умолчанию) идентификационной фразой.</p> <p>В целях обеспечения безопасности рекомендуется периодически менять пароль. При инициализации параметров сети будет восстановлена начальная идентификационная фраза.</p> <p>☛ "Меню Сброс" стр.108</p> <p>В меню настройки можно ввести не более 32 символов. Если вводится более 32 символов, используйте для ввода текста браузер.</p> <p>☛ "Изменение настроек с помощью веб-браузера (Контроль Web)" стр.84</p> <p>В режиме Быстрый будет установлена начальная идентификационная фраза.</p>

Тип безопасности

При установке модуля беспроводной ЛВС настоятельно рекомендуется установить настройки безопасности.

Стандарт шифрования WPA повышает уровень безопасности беспроводных сетей. Проектором поддерживаются способы шифрования TKIP и AES.

Стандарт WPA также включает функции проверки подлинности пользователя. Проверка подлинности WPA использует два метода: с использованием сервера проверки подлинности либо проверка подлинности между компьютером и точкой доступа, без использования сервера. Данный проектор поддерживает последний метод, без использования сервера.



При настройке следуйте указаниям администратора вашей сети.

Меню Почта

Если этот параметр настроен, вы будете получать по электронной почте уведомления в случае проблем и предупреждений для проектора.

☛ "Использование функции Уведом. по почте для уведомления о проблемах" [стр.87](#)

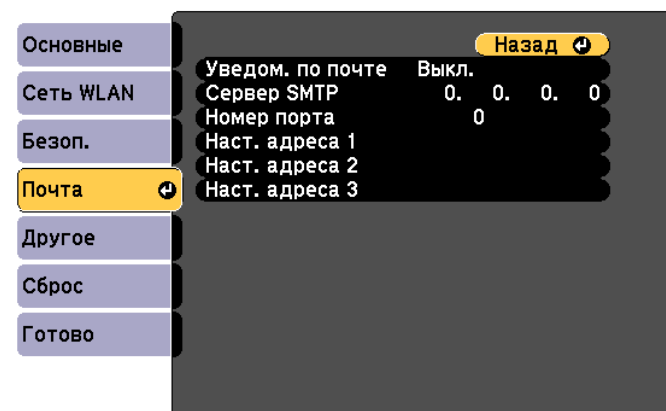

[Esc] / [⏪] :Назад [⏩] :Выбор

Подменю	Функция
Уведом. по почте	Установите значение Вкл. , чтобы сообщения об ошибках и предупреждения проектора отправлялись на заранее заданные адреса электронной почты.
Сервер SMTP	Можно ввести <u>Адрес IP</u> для сервера SMTP проектора. Можно ввести число от 0 до 255 в каждом поле адреса. Однако следующие IP-адреса использовать нельзя. 127.x.x.x, от 224.0.0.0 до 255.255.255.255 (где x — число от 0 до 255)

Подменю	Функция
Номер порта	Вы можете ввести номер порта для сервера SMTP. Значение по умолчанию: 25. Можно ввести числа от 1 до 65535.
Наст. адреса 1, Наст. адреса 2 и Наст. адреса 3	Можно ввести адрес электронной почты, на который следует отправлять уведомления. Можно зарегистрировать до трех адресов назначения. Для адресов электронной почты можно ввести до 32 однобайтных буквенно-цифровых символов. Следующие символы не поддерживаются: " () , ; < > [\] Можно выбрать проблемы и предупреждения, о которых необходимо отправлять уведомления по почте. При возникновении выбранных проблем или предупреждений по указанному адресу будет отправлено электронное письмо с уведомлением. Вы можете выбрать несколько из показанных элементов.

Меню Другое

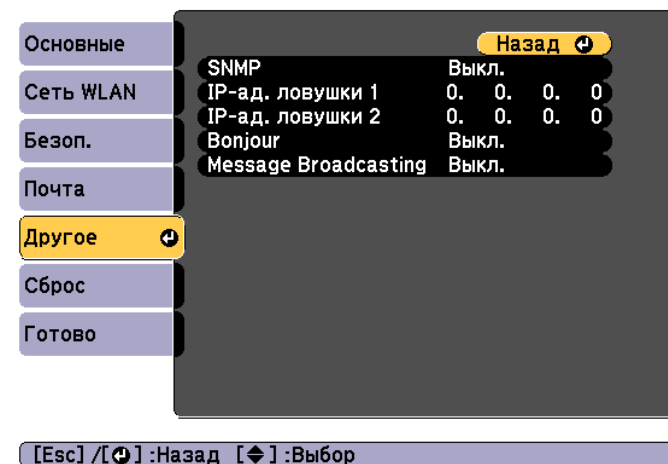

Подменю	Функция
SNMP	Установите значение Вкл. , чтобы можно было контролировать проектор по протоколу SNMP. Для наблюдения за проектором необходимо установить программу-менеджер SNMP. SNMP должен управляться администратором сети. По умолчанию установлено значение Выкл.
IP-ад. ловушки 1 и IP-ад. ловушки 2	Можно зарегистрировать до двух IP-адресов назначения для уведомления по ловушкам SNMP. Можно ввести число от 0 до 255 в каждом поле адреса. Однако следующие IP-адреса использовать нельзя. 127.x.x.x, от 224.0.0.0 до 255.255.255.255 (где x — число от 0 до 255)
Bonjour	Установите для этого параметра значение Вкл. , если устанавливается подключение к сети с помощью Bonjour. Более подробную информацию о сервисе Bonjour см. на веб-сайте Apple. http://www.apple.com/

Подменю	Функция
Message Broadcasting	Можно включить или выключить функцию EPSON Message Broadcasting.

Меню Сброс

Производит сброс всех настроек сети.

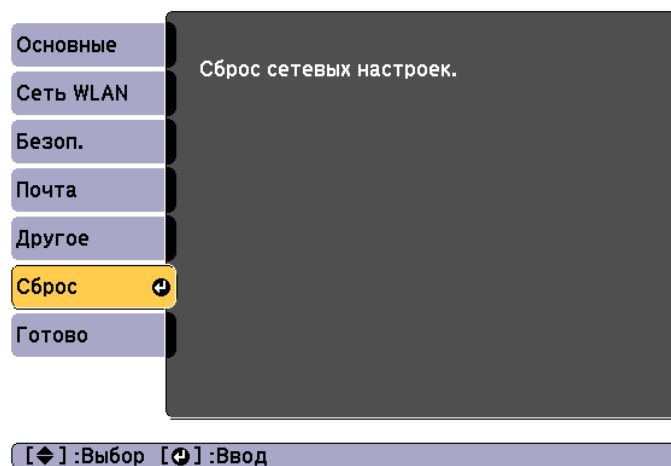

Подменю	Функция
Сброс сетевых настроек.	Чтобы выполнить сброс всех параметров сети, выберите Да.

Меню ECO

Настроив параметры в меню ECO, можно снизить потребление проектором электроэнергии. Если включены функции

энергосбережения, рядом с каждым подменю отображается значок листа.

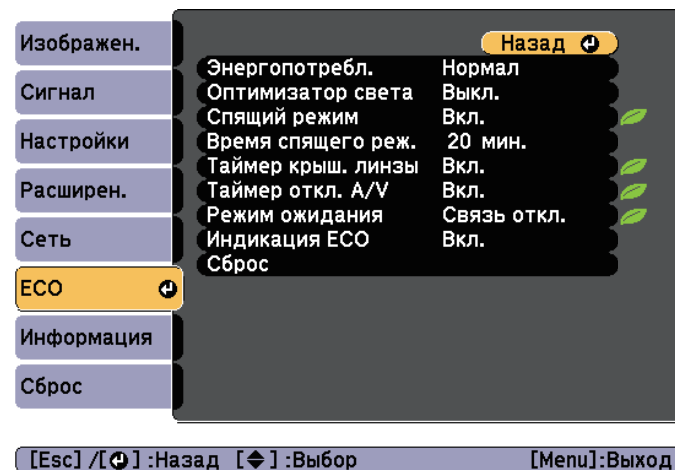

Подменю	Функция
Энергопотребл.	Предусмотрено задание одного из двух значений уровня яркости лампы. Выберите вариант ECO , если проецируются слишком яркие изображения (например, изображения проецируются в темном помещении или на маленький экран). Если выбрать ECO , энергопотребление во время проецирования сокращается, благодаря чему уменьшается шум вращения вентилятора. При эксплуатации в высокогорье или в местах с высокими температурами изменение настроек может быть невозможно.
Оптимизатор света	(Этот пункт можно выбрать, только если для параметра Энергопотребл. установлено значение Нормал.) Если установлено значение Вкл. , яркость лампы регулируется в соответствии с проецируемым изображением. Это позволяет снизить потребление электроэнергии, благодаря снижению яркости в зависимости от проецируемого изображения. Настройки сохраняются для каждого цветового режима.

Подменю	Функция
Спящий режим	Когда для этого параметра установлено значение Вкл. , проецирование автоматически прекращается, если в течение указанного времени отсутствует входной видеосигнал и не выполняются никакие действия. Кроме того, если входной видеосигнал отсутствует в течение приблизительно пяти минут, перед выключением проектора снижается яркость лампы. При поступлении входного видеосигнала проектор возвращается в обычный рабочий режим.
Время спящего реж.	Если для параметра Спящий режим установлено значение Вкл. , можно задать время автоматического выключения проектора: от 1 до 30 минут.
Таймер крыш. линзы	Если установлено значение Вкл. , проектор автоматически выключается через 30 минут после закрытия крышки объектива. Кроме того, если крышка объектива закрыта в течение приблизительно пяти минут, перед выключением проектора снижается яркость лампы. При открытии крышки объектива проектор возвращается в обычный рабочий режим.
Таймер откл. A/V	Если установлено значение Вкл. , проектор автоматически выключается через 30 минут после отключения изображения и звука. Кроме того, если отключены изображение и звук, перед выключением проектора снижается яркость лампы. При включении изображения и звука проектор возвращается в обычный рабочий режим.
Режим ожидания	Если установлено значение Связь вкл. , можно контролировать проектор и управлять им с компьютера, даже если проектор находится в режиме ожидания. ☛ "Контроль и управление" стр.84
Индикация ECO	Если установлено значение Вкл. , при переключении яркости с обычной на низкую или с низкой на обычную в нижнем левом углу изображения на экране отображаются значки листьев, указывающие статус энергосбережения.

Подменю	Функция
Сброс	Для всех параметров в меню ЕСО можно восстановить значения по умолчанию. Информацию о восстановлении значений по умолчанию см. в следующем разделе. ☛ "Меню Сброс" стр.110

Меню Информация (только отображение)

Позволяет проверить состояние сигналов проецируемых изображений и состояние проектора. Отображаемые элементы зависят от источника проецируемых изображений. Некоторые модели не поддерживают некоторые источники входного сигнала.

☛ "Автоматическое обнаружение входящих сигналов и смена проецируемого изображения (поиск источника)" [стр.38](#)

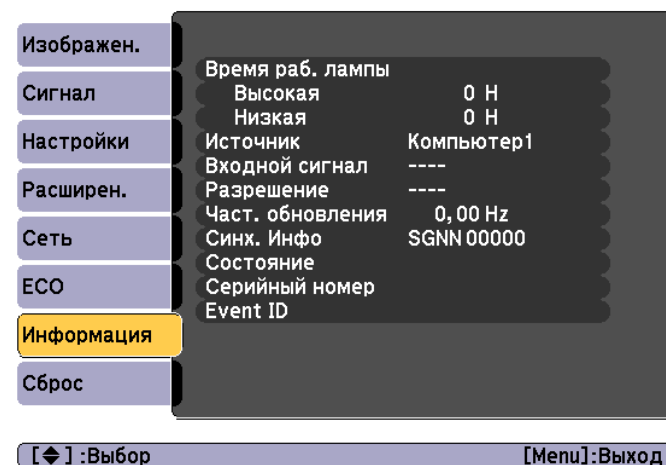

Подменю	Функция
Инф. о проекторе	<p>Можно отобразить следующую информацию.</p> <ul style="list-style-type: none"> • Время раб. лампы* • Источник • Входной сигнал • Разрешение • Видео сигнал • Част. обновления • Формат 3D • Синх. Инфо • Состояние • Серийный номер • Event ID
Версия	Отображение версии микропрограммы проектора.

* В течение первых 10 часов суммарное время эксплуатации отображается в виде «0Н» (0 ч.). 10 часов и более отображаются в виде "10Н", "11Н" и так далее.

Меню Сброс

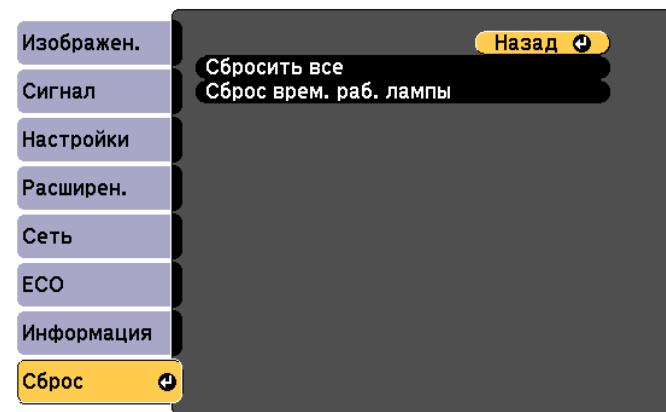

[Esc] / [↶] :Назад [↵] :Выбор [Menu]:Выход

Подменю	Функция
Сбросить все	<p>Восстановление значений по умолчанию для всех пунктов меню Настройка.</p> <p>Не выполняется восстановление значений по умолчанию для следующих параметров: Входной сигнал, Логотип пользователя, Время раб. лампы, Язык, Пароль, Польз. кнопка, а также для всех пунктов в меню Сеть.</p>
Сброс врем. раб. лампы	Сброс общего времени работы лампы. Его следует выполнять при замене лампы.

После установки параметров в меню Настройка для одного проектора можно воспользоваться функцией групповой настройки нескольких проекторов. Функция групповой настройки доступна только для проекторов с одинаковым номером модели.

Выберите один из следующих способов.

- Настройка использования флеш-накопителя USB.
 - Настройка с подключением компьютера и проектора кабелем USB.
- В этом руководстве поясняются способы подключения с помощью флеш-накопителя или кабеля USB.



- Функция групповой настройки не отражает следующее содержимое.
 - Параметры в меню Сеть (кроме меню Почта и меню Другое)
 - Параметры Время раб. лампы и Состояние из меню Информация
- Групповую настройку необходимо выполнить перед регулировкой проецируемого изображения. Значения регулировки для проецируемого изображения, например корректировки горизонтального/вертикального трапецеидального искажения, отображаются функцией групповой настройки. Если групповая настройка выполняется после регулировки проецируемого изображения, сделанные регулировки могут измениться.
- При использовании функции групповой настройки зарегистрированный логотип пользователя применяется для других проекторов. Не регистрируйте конфиденциальную информацию и т.п. в качестве логотипа пользователя.



Предостережение

Ответственность за выполнение групповой настройки несет пользователь. Если происходит сбой групповой настройки из-за прекращения электропитания, ошибки связи и т. д., пользователь берет на себя любые расходы на ремонт.

Настройка использования флеш-накопителя USB

В этом разделе объясняется процесс выполнения групповой настройки с помощью флеш-накопителя USB.



- Флеш-накопитель USB должен иметь формат FAT.
- Флеш-накопители USB, имеющие защиту, не могут использовать функцию групповой настройки. Воспользуйтесь флеш-накопителем USB без защиты.
- Устройства чтения карт памяти USB или жесткие диски USB не могут использовать функцию групповой настройки.

Сохранение настроек на флеш-накопителе USB

- 1** Отсоедините шнур питания проектора и проверьте, чтобы все индикаторы проектора были выключены.
- 2** Присоедините флеш-накопитель USB к порту проектора USB-A.

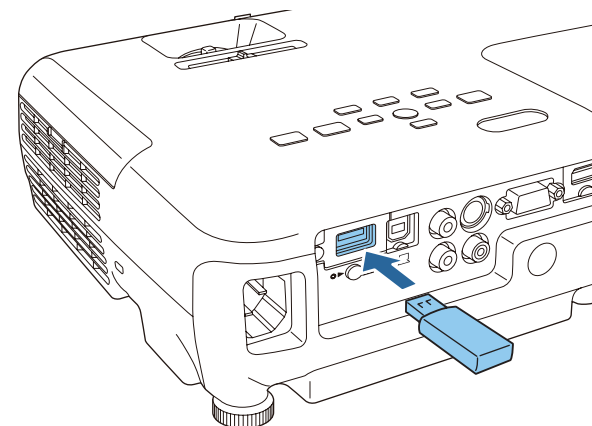



- Присоединяйте флеш-накопитель USB непосредственно к проектору. Если флеш-накопитель USB присоединен к проектору через концентратор USB, настройки могут сохраниться неправильно.
- Присоединяйте пустой флеш-накопитель USB. Если флеш-накопитель USB содержит данные, отличные от файла групповой настройки, настройки могут сохраниться неправильно.
- Если на флеш-накопителе USB сохранен файл групповой настройки с другого проектора, удалите этот файл или измените его имя. Функция групповой настройки не может переписать файл групповой настройки.
- Файл групповой настройки имеет имя PJCONFDATA.bin. Если необходимо изменить имя файла, введите текст после слова PJCONFDATA. Если изменить слово PJCONFDATA в имени файла, проектор может неправильно распознать файл.
- Для имени файла можно использовать только однобайтовые символы.

- 3** Удерживая кнопку [Esc] на пульте дистанционного управления или на панели управления, присоедините шнур питания к проектору.

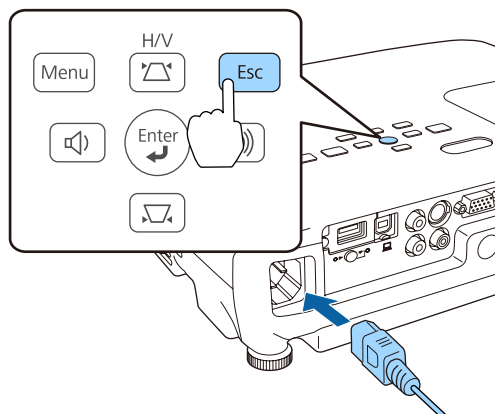

Когда индикаторы проектора загорятся, как показано ниже, отпустите кнопку [Esc].

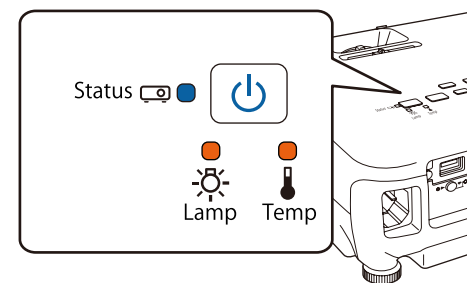

Питание: Синий — Вкл. / Status: Синий — Вкл. / Lamp: Оранжевый — Вкл. / Temp: Оранжевый — Вкл.

Когда все индикаторы начинают мигать, происходит запись файла групповой настройки.

Предостережение

- Во время записи файла не отсоединяйте шнур питания от проектора. В случае отсоединения шнура питания проектор может запуститься неправильно.
- Во время записи файла не извлекайте флеш-накопитель USB из проектора. В случае извлечения флеш-накопителя USB проектор может запуститься неправильно.

После успешного завершения записи проектор переходит в режим ожидания.

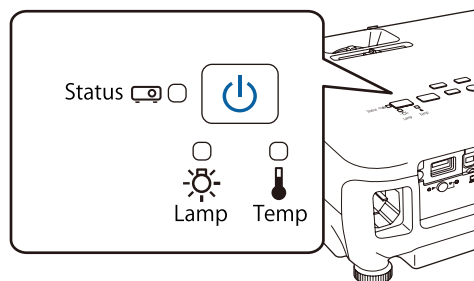

Питание: Синий — Вкл.

Когда проектор находится в режиме ожидания, извлеките флеш-накопитель USB.

Отражение сохраненных настроек на других проекторах

- 1** Отсоедините шнур питания проектора и проверьте, чтобы все индикаторы проектора были выключены.
- 2** Присоедините флеш-накопитель USB с сохраненным файлом групповой настройки к порту проектора USB-A.

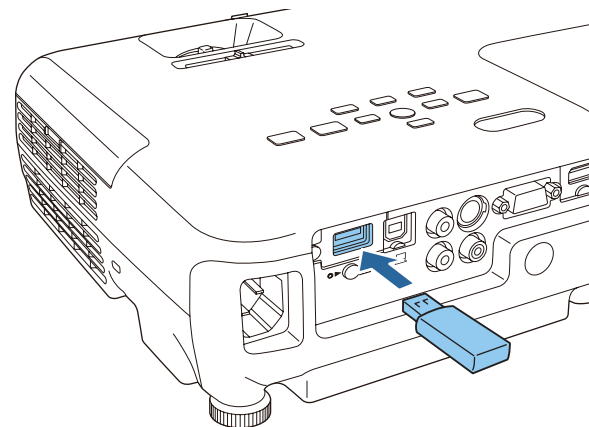

- Если флеш-накопитель USB содержит от 1 до 3 типов файлов групповой настройки, файл отражается на проекторе с тем же номером модели. Если для проектора с тем же номером модели имеется несколько файлов, настройки могут отразиться неправильно.
- Если на флеш-накопителе USB имеется четыре или более типов файлов групповой настройки, настройки могут отразиться неправильно.
- Не сохраняйте на флеш-накопителе USB никаких данных, кроме файла групповой настройки. Если флеш-накопитель USB содержит данные, отличные от файла групповой настройки, настройки могут отразиться неправильно.

- 3** Удерживая кнопку [Menu] на пульте дистанционного управления или на панели управления, присоедините шнур питания к проектору.

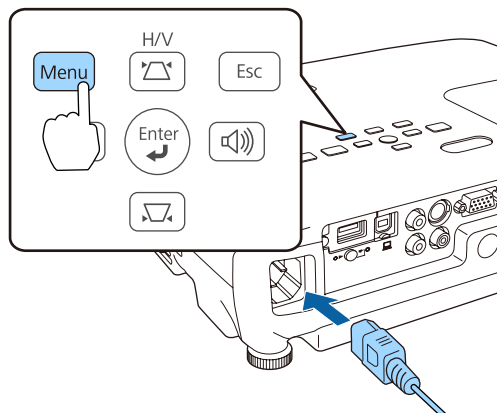

Когда индикаторы проектора загорятся, как показано ниже, отпустите кнопку [Menu].

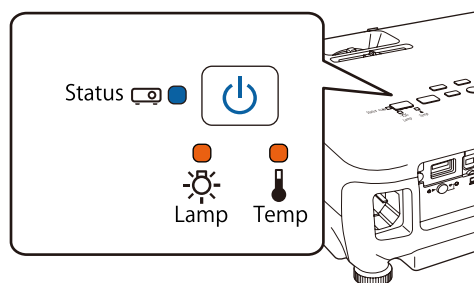

Питание: Синий — Вкл. / Status: Синий — Вкл. / Lamp: Оранжевый — Вкл. / Temp: Оранжевый — Вкл.

Индикаторы остаются включенными примерно 75 секунд.

Когда все индикаторы начинают мигать, настройки записываются.

Предостережение

- Во время записи настроек не отсоединяйте шнур питания от проектора. В случае отсоединения шнура питания проектор может запуститься неправильно.
- Во время записи настроек не извлекайте флеш-накопитель USB из проектора. В случае извлечения флеш-накопителя USB проектор может запуститься неправильно.

- 4** После успешного завершения записи проектор переходит в режим ожидания.

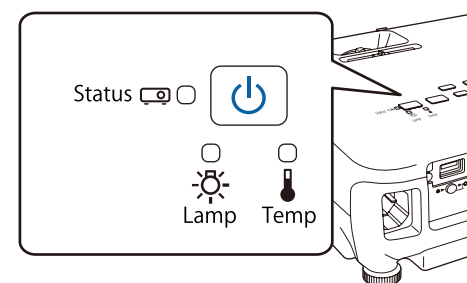

Питание: Синий — Вкл.

Когда проектор находится в режиме ожидания, извлеките флеш-накопитель USB.

Настройка с подключением компьютера и проектора кабелем USB



Функция групповой настройки поддерживается следующими операционными системами.

- Windows Vista или более поздняя
- Mac OS X 10.5.3 или более поздняя

Сохранение настроек на компьютере

- 1 Отсоедините шнур питания проектора и проверьте, чтобы все индикаторы проектора были выключены.
- 2 Соедините порт USB на компьютере с портом USB-B на проекторе с помощью кабеля USB.

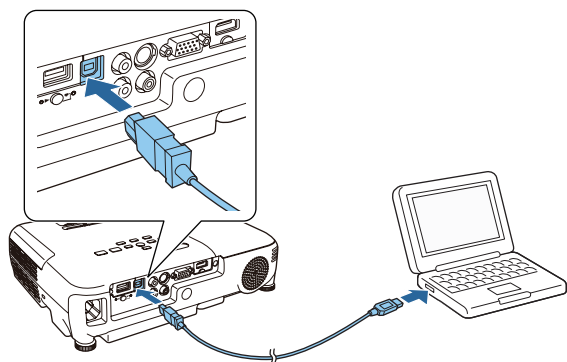

- 3 Удерживая кнопку [Esc] на пульте дистанционного управления или на панели управления, присоедините шнур питания к проектору.

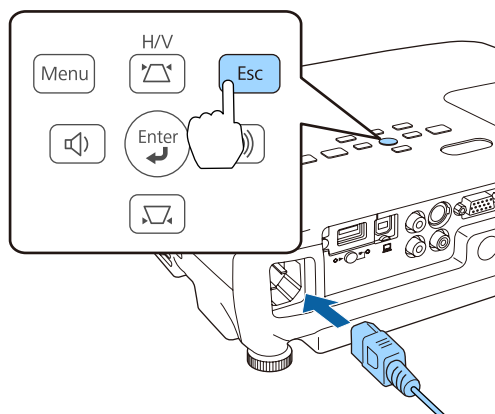

Когда индикаторы проектора загорятся, как показано ниже, отпустите кнопку [Esc].

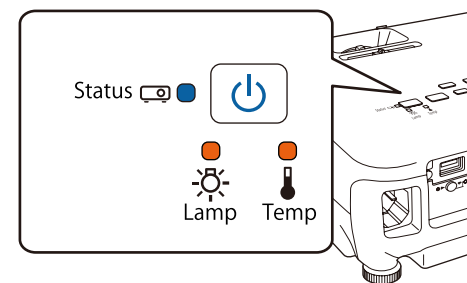

Питание: Синий — Вкл. / Status: Синий — Вкл. / Lamp: Оранжевый — Вкл. / Temp: Оранжевый — Вкл.

Проектор распознается компьютером как съемный диск.

- 4 Откройте съемный диск и сохраните файл групповой настройки (PJCONFDATA.bin) на компьютере.



Если необходимо изменить имя файла групповой настройки, добавьте текст после PJCONFDATA. Если изменить слово PJCONFDATA в имени файла, проектор может неправильно распознать файл.

- 5 Выполните действие «Извлечь устройство USB» на компьютере, а потом отсоедините кабель USB.



Если используется OS X, выполните действие Remove EPSON_PJ.

Проектор переходит в режим ожидания.

Отражение сохраненных настроек на других проекторах

- 1** Отсоедините шнур питания проектора и проверьте, чтобы все индикаторы проектора были выключены.
- 2** Соедините порт USB на компьютере с портом USB-B на проекторе с помощью кабеля USB.

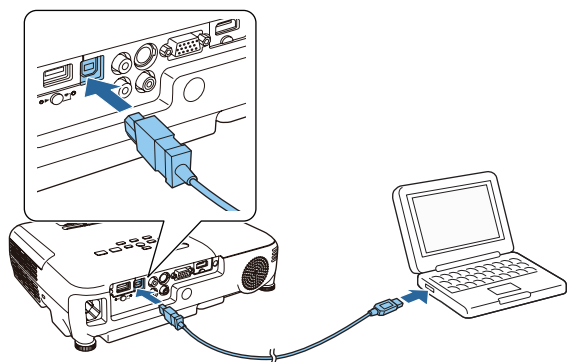

- 3** Удерживая кнопку [Menu] на пульте дистанционного управления или на панели управления, присоедините шнур питания к проектору.

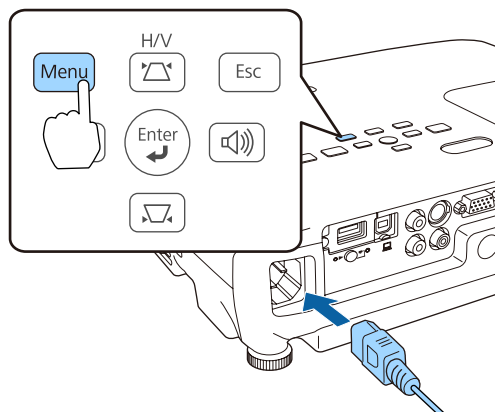

Когда индикаторы проектора загорятся, как показано ниже, отпустите кнопку [Menu].

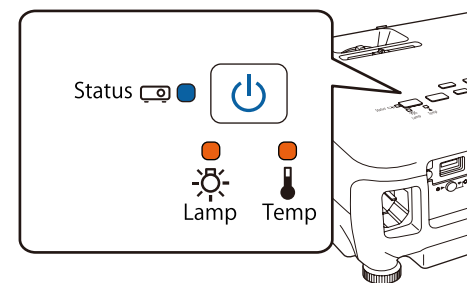

Питание: Синий — Вкл. / Status: Синий — Вкл. / Lamp: Оранжевый — Вкл. / Temp: Оранжевый — Вкл.

Проектор распознается компьютером как съемный диск.

- 4** Скопируйте файл групповой настройки (PJCONFDATA.bin), сохраненный на компьютере, в папку верхнего уровня съемного диска.



Не копируйте на съемный диск никакие файлы или папки, кроме файла групповой настройки.

- 5** Выполните действие «Извлечь устройство USB» на компьютере, а потом отсоедините кабель USB.



Если используется OS X, выполните действие Remove EPSON_PJ.

Когда все индикаторы начинают мигать, настройки записываются.









Предостережение

Во время записи настроек не отсоединяйте шнур питания от проектора. В случае отсоединения шнура питания проектор может завестись неправильно.

После успешного завершения записи проектор переходит в режим ожидания.

В случае сбоя настройки

Индикаторы сообщают об ошибке. Проверьте состояние индикаторов.

Состояние индикаторов	Способ устранения
Status    Lamp Temp Lamp: Оранжевый — быстро мигает Temp: Оранжевый — быстро мигает	Возможно, файл групповой настройки поврежден или флеш-накопитель или кабель USB присоединен неправильно. Отсоедините флеш-накопитель или кабель USB, отсоедините и снова присоедините шнур питания проектора и попробуйте снова.
Status    Lamp Temp Питание: Синий — быстро мигает Status: Синий — быстро мигает Lamp: Оранжевый — быстро мигает Temp: Оранжевый — быстро мигает	Возможно, произошел сбой записи настроек или возникла ошибка в микропрограмме проектора. Прекратите работу с проектором, отключите кабель питания от электрической розетки и обратитесь к своему дилеру или по ближайшему из адресов, приведенных в документе «Контактная информация по проекторам Epson».



Поиск и Устранение Неисправностей

В этой главе объясняются способы обнаружения неисправностей и меры по устранению обнаруженной неисправности.

При возникновении неисправности проектора нажмите кнопку Help, чтобы отобразить экран “Справка”, который поможет устранить неисправность. Вы можете разрешить затруднения, отвечая на вопросы.

- 1 Нажмите кнопку [Help].
Откроется экран справки.

Использование пульта дистанционного управления

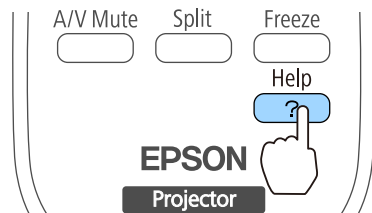

Использование панели управления

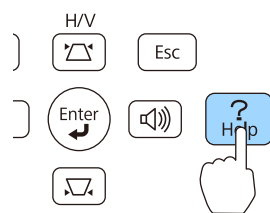

- 2 Выберите пункт меню.

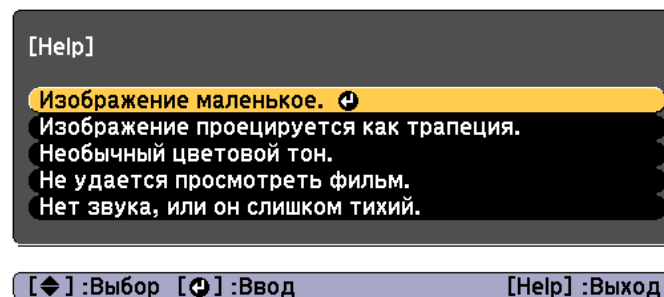

Использование пульта дистанционного управления

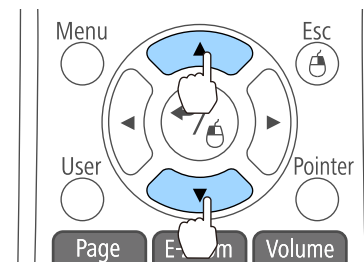

Использование панели управления

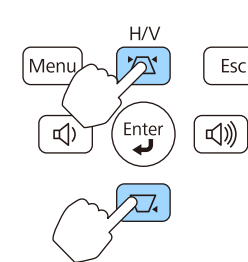

- 3 Подтвердите сделанный выбор.

Использование пульта дистанционного управления

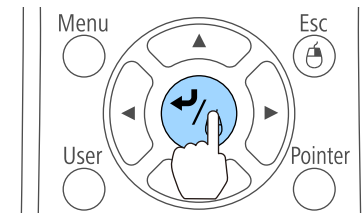

Использование панели управления

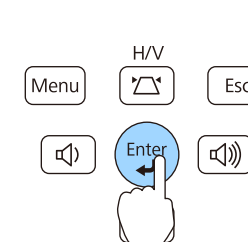

Вопросы и меры отображаются, как показано внизу на экране. Чтобы закрыть экран "Справка", нажмите кнопку [Help].

Изображение маленькое.

- ❓ Установлен ли масштаб на минимум?
· Измените размер изображения кольцом масштаба.
- ❓ Не слишком ли близко проектор к экрану?
· Отодвиньте проектор от экрана.

[Esc] :Назад

[Help] :Выход



Если с помощью экрана справки не удастся устранить неисправность, см. следующий раздел.

☞ "Устранение неполадок" [стр.121](#)

В случае возникновения неполадки проектора сначала следует проверить показания индикаторов и обратиться к разделу "Интерпретация показаний индикаторов".

Если определить причину проблемы по индикаторам не удастся, см. следующий раздел.

☛ "Показания индикаторов не дают нужной информации" [стр.126](#)





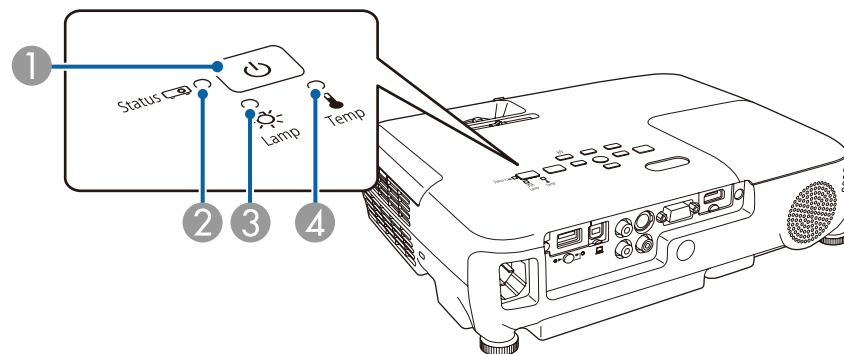

Интерпретация показаний

Проектор оснащен четырьмя индикаторами, перечисленными ниже. Цвет и состояние индикаторов указывают на состояние индикатора.



- ① Индикатор Power (Питание) Показывает состояние проектора.
- ② Индикатор Status (Состояние) Показывает состояние проектора.
- ③ Индикатор Lamp (Лампа) Показывают состояние проекционной лампы.
- ④ Индикатор Temp (Темп.) Отражают уровень внутренней температуры.











Индикаторы		Состояние	Описание
Источник питания	Состояние		
 Светится синим цветом	<input type="checkbox"/> Не светится	Состояние ожидания	На проектор подается питание. Если в этом состоянии нажать кнопку питания [⏻], начнется проецирование.
		Мониторинг по сети	Осуществляются мониторинг проектора и управление им посредством сети (когда для параметра Режим ожидания установлено значение Связь вкл.). При отсоединении и присоединении кабеля питания в этом состоянии индикатор питания мигает синим цветом.













Индикаторы		Состояние	Описание
Источник питания	Состояние		
 Светится синим цветом	 Мигает синим цветом	Прогрев	В этом состоянии проектор находится сразу после включения. Прогрев занимает приблизительно 30 секунд с момента включения лампы. В этом состоянии проектор нельзя выключить, даже нажав кнопку питания [⏻].
 Светится синим цветом	 Мигает синим цветом	Охлаждение	В этом состоянии проектор находится сразу после выключения. В этом состоянии никакие кнопки не действуют.
 Светится синим цветом	 Светится синим цветом	Обычное состояние	Проецируется изображение.





















В следующей таблице приведены значения показаний индикаторов и способы устранения неполадок, на которые они указывают.

Если все индикаторы выключены, проверьте правильность подключения кабеля питания и подачи напряжения.

В некоторых случаях при отключении кабеля питания индикатор питания [⏻] продолжает светиться в течение короткого промежутка времени. Это не является неполадкой.

Индикаторы				Причина	Способ устранения или состояние
Источник питания	Состояние	Лампа	Temp		
 Выкл.	 Мигает синим цветом	 Мигает оранжевым цветом	 Выкл.	Внутренняя ошибка	Прекратите работу с проектором, отключите кабель питания от электрической розетки и обратитесь к своему дилеру или по ближайшему из адресов, приведенных в документе Контактная информация по проекторам Epson.  Контактная информация по проекторам Epson
 Выкл.	 Мигает синим цветом	 Выкл.	 Мигает оранжевым цветом	Ошибка вентилятора Ошибка датчика	Прекратите работу с проектором, отключите кабель питания от электрической розетки и обратитесь к своему дилеру или по ближайшему из адресов, приведенных в документе Контактная информация по проекторам Epson.  Контактная информация по проекторам Epson

Индикаторы				Причина	Способ устранения или состояние
Источник питания	Состояние	Лампа	Temp		
 Выкл.	 Мигает синим цветом	<input type="checkbox"/> Выкл.	 Светится оранжевым цветом	Ош. высокой темп. (Перегрев)	<p>Лампа выключается автоматически, проецирование прекращается. Подождите приблизительно пять минут. По истечении приблизительно пяти минут проектор переключается в режим ожидания, поэтому следует выполнить следующие две проверки.</p> <ul style="list-style-type: none"> Проверьте, что воздушный фильтр и выходное отверстие для воздуха не засорены, а проектор не находится напротив стены. Если воздушный фильтр засорен, очистите или замените его. <ul style="list-style-type: none">  "Очистка воздушного Фильтра" стр.139, "Замена воздушного фильтра" стр.144 <p>Если после проверки описанных выше моментов ошибка повторяется, прекратите работу с проектором, отключите кабель питания от электрической розетки и обратитесь к своему дилеру или по ближайшему из адресов, приведенных в документе Контактная информация по проекторам Epson.</p> <p> Контактная информация по проекторам Epson</p> <hr/> <p>При работе на высоте 1500 м или более для настройки Высотный режим следует задать значение Вкл.</p> <p> "Меню Расширен." стр.99</p>
 Выкл.	 Мигает синим цветом	 Светится оранжевым цветом	<input type="checkbox"/> Выкл.	Ошибка лампы Сбой лампы	<p>Выполните следующие две проверки.</p> <ul style="list-style-type: none"> Извлеките лампу и проверьте ее на наличие трещин. <ul style="list-style-type: none">  "Замена лампы" стр.141 Очистите воздушный фильтр. <ul style="list-style-type: none">  "Очистка воздушного Фильтра" стр.139 <p>Если лампа не треснула: установите лампу на место и подсоедините кабель питания к электрической розетке.</p> <p>Если ошибка повторяется: прекратите работу с проектором, отключите кабель питания от электрической розетки и обратитесь к местному дилеру или по ближайшему из адресов, приведенных в списке Контактная информация по проекторам Epson.</p> <p> Контактная информация по проекторам Epson</p> <hr/> <p>Если трещины есть: обратитесь к местному дилеру или по ближайшему из адресов, приведенных в списке Контактная информация по проекторам Epson. (До замены лампы проецирование изображений невозможно).</p> <p> Контактная информация по проекторам Epson</p>

Индикаторы				Причина	Способ устранения или состояние
Источник питания	Состояние	Лампа	Temp		
					<p>При работе на высоте 1500 м или более для настройки Высотный режим следует задать значение Вкл.</p> <p> "Меню Расширен." стр.99</p>
				От. крышка лампы	<p>Удостоверьтесь, что лампа и крышка отсека лампы надежно установлены.</p> <p>Если лампа или крышка отсека лампы установлены неправильно, лампа не включится.</p> <p> "Замена лампы" стр.141</p>
 Выкл.	 Мигает синим цветом	 Мигает оранжевым цветом	 Мигает оранжевым цветом	Ош.авт.ирис.диафра.	<p>Прекратите работу с проектором, отключите кабель питания от электрической розетки и обратитесь к своему дилеру или по ближайшему из адресов, приведенных в документе Контактная информация по проекторам Epson.</p> <p> Контактная информация по проекторам Epson</p>
 Выкл.	 Мигает синим цветом	 Светится оранжевым цветом	 Светится оранжевым цветом	Ош. пит.	
 Мигает синим цветом	 Показания зависят от состояния	 Показания зависят от состояния	 Мигает оранжевым цветом	Предуп.высокой темп.	<p>(Не является признаком аномалии. Однако, если температура вновь поднимается до чрезмерно высокого значения, проецирование автоматически прекращается.)</p> <ul style="list-style-type: none"> • Проверьте, что воздушный фильтр и выходное отверстие для воздуха не засорены, а проектор не находится напротив стены. • Если воздушный фильтр засорен, очистите или замените его. <p> "Очистка воздушного Фильтра" стр.139, "Замена воздушного фильтра" стр.144</p>
 Мигает синим цветом	 Показания зависят от состояния	 Мигает оранжевым цветом	 Показания зависят от состояния	Заменить лампу	<p>Замените лампу новой.</p> <p> "Замена лампы" стр.141</p> <p>Если лампа эксплуатируется после окончания периода, рекомендованного для замены, увеличивается вероятность взрыва лампы. Как можно скорее замените лампу новой.</p>













- Если проектор работает неправильно, а индикаторы показывают, что все в порядке, обратитесь к следующему разделу.
 - ☛ "Показания индикаторов не дают нужной информации" [стр.126](#)
- Если состояние индикаторов не описано в этой таблице, прекратите работу с проектором, отключите кабель питания от электрической розетки и обратитесь к местному дилеру или по ближайшему из адресов, приведенных в документе Контактная информация по проекторам Epson.
 - ☛ [Контактная информация по проекторам Epson](#)

Показания индикаторов не дают нужной информации

Если при возникновении одной из следующих неполадок показания индикаторов не позволяют устранить неполадку, обратитесь к странице, указанной для соответствующей неполадки.

Неполадки, связанные с изображениями







<ul style="list-style-type: none"> • Не появляется изображение Проецирование не запускается, вся область проецирования черная или синяя. 	 стр.127
<ul style="list-style-type: none"> • Движущиеся изображения не отображаются Движущиеся изображения, проецируемые с компьютера, затемнены и не проецируются, либо движущиеся изображения не воспроизводятся на компьютере. 	 стр.128
<ul style="list-style-type: none"> • Проецирование прекращается автоматически 	 стр.128
<ul style="list-style-type: none"> • Выводится сообщение "Не поддерживается" 	 стр.129
<ul style="list-style-type: none"> • Выводится сообщение "Нет сигнала" 	 стр.129
<ul style="list-style-type: none"> • Просмотр 3D-изображений невозможен 	 стр.130
<ul style="list-style-type: none"> • Изображения расплывчатые, не в фокусе или искажены 	 стр.130
<ul style="list-style-type: none"> • На изображениях появляются помехи или искажения 	 стр.131
<ul style="list-style-type: none"> • Изображение обрезано (большое) или маленькое, имеет неподходящее соотношение сторон либо перевернуто Отображается только часть изображения, неправильное соотношение высоты и ширины или изображение перевернуто вверх ногами или слева направо. 	 стр.132

<ul style="list-style-type: none"> • Неправильная цветопередача для изображения Все изображение имеет красноватый или зеленоватый оттенок, изображения черно-белые или цвета тусклые. 	 стр.133
<ul style="list-style-type: none"> • Темные изображения 	 стр.133

Неполадки при запуске проецирования

<ul style="list-style-type: none"> • Проектор не включается 	 стр.134
-----------------------------------------------------------------------------------	----------------------------------------------------------------------------------------------------------------

Прочие неполадки

<ul style="list-style-type: none"> • Не слышен звук или слабый звук 	 стр.135
<ul style="list-style-type: none"> • Звук воспроизводится с шумом (только при проецировании с использованием функции USB Display) 	 стр.135
<ul style="list-style-type: none"> • Не работает пульт дистанционного управления 	 стр.136
<ul style="list-style-type: none"> • Требуется изменить язык сообщений и меню 	 стр.136
<ul style="list-style-type: none"> • Электронное письмо не поступает даже при возникновении проблем с проектором 	 стр.136
<ul style="list-style-type: none"> • Невозможно изменить настройки с помощью браузера 	 стр.137

Неполадки, связанные с изображениями

Не появляется изображение

Необходимая проверка	Способ устранения
Нажата ли кнопка питания [⏻]?	Для включения проектора нажмите кнопку питания [⏻].
Индикаторы выключены?	Кабель питания подключен неправильно или питание отсутствует. Подключите кабель питания проектора надлежащим образом. ☛ "От установки к проецированию" стр.37 Проверьте правильность функционирования электрической розетки или источника питания.
Активен режим Кнопка A/V mute?	Нажмите на кнопку [A/V Mute] на пульте дистанционного управления и отмените функцию Кнопка A/V mute. ☛ "Временное подавление изображения и звука (Кнопка A/V mute)" стр.72
Закрыт ли переключатель подавления сигнала аудио/видео?	Если крышка линзы хотя бы немного закрыта, изображения не отображаются. Полностью откройте крышку линзы. ☛ "Вид спереди/Сверху" стр.12
Правильно ли заданы значения параметров меню Настройка?	Сбросить все настройки. ☛ Сброс — Сбросить все стр.110 Если используется функция USB Display, установите для параметра USB Type B значение USB Display . ☛ Расширен. – USB Type B стр.99
Проецируемое изображение совершенно черное? (Только при проецировании компьютерных изображений)	Некоторые из поступающих изображений, например, экранные заставки, могут быть совершенно черными.
Правильно задан формат сигнала изображения? (Только при проецировании изображений с источника видеосигнала)	Измените значения настроек в соответствии с сигналом, поступающим от подключенного оборудования. ☛ Сигнал — Видео сигнал стр.95
Правильно ли подключен кабель USB? (Только при использовании USB Display)	Проверьте правильность подключения кабеля USB. При разорванном или неправильном соединении подключите его заново.
Выводится ли Windows Media Center на весь экран? (Только при использовании USB Display или сетевого соединения)	Если Windows Media Center выводится на весь экран, проецирование с использованием USB Display или сетевого соединения невозможно. Уменьшите размер экрана.

Необходимая проверка	Способ устранения
<p>Отображается приложение, использующее функцию Windows DirectX?</p> <p>(Только при использовании USB Display или сетевого соединения)</p>	<p>Приложения, использующие функцию Windows DirectX, могут некорректно выводить изображение.</p>

Движущиеся изображения не отображаются

Необходимая проверка	Способ устранения
<p>На ЖКД и монитор выводится компьютерный сигнал изображения?</p> <p>(Только при проецировании изображений с портативного компьютера или компьютера со встроенным ЖК-экраном)</p>	<p>Задайте для сигнала изображения вывод только в качестве внешнего сигнала, а не от компьютера. Проверьте документацию компьютера или обратитесь к его производителю.</p>
<p>Защищено ли авторским правом содержимое движущихся изображений, которые вы пытаетесь проецировать?</p>	<p>Проецирование движущихся изображений, защищенных авторским правом, которые воспроизводятся на компьютере, может быть невозможно на проекторе. Подробнее см. в руководстве по эксплуатации плеера.</p>

Проецирование прекращается автоматически

Необходимая проверка	Способ устранения
<p>Не установлено ли для параметра Спящий режим, Таймер крыш. линзы или Таймер откл. A/V значение Вкл.?</p>	<p>Если для любого из этих параметров установлено значение Вкл., проектор будет автоматически выключаться в перечисленных ниже случаях.</p> <ul style="list-style-type: none"> • Когда для параметра Спящий режим установлено значение Вкл.: если в течение указанного промежутка времени не будет выполнено никаких действий в отсутствие входного сигнала. • Когда для параметра Таймер крыш. линзы установлено значение Вкл.: приблизительно через 30 минут после закрытия крышки объектива. • Когда для параметра Таймер откл. A/V установлено значение Вкл.: приблизительно через 30 минут после отключения изображения и звука. <p>Чтобы проектор не выключался автоматически, установите для каждого из этих параметров значение Выкл.</p> <p>☛ "Меню ECO" стр.108</p>
<p>Не находится ли компьютер в режиме энергосбережения?</p>	<p>Если компьютер находится в режиме энергосбережения и в течение определенного промежутка времени не выполняются никакие действия, изображение может отключиться. Чтобы снова вывести на экран изображение, выполните на компьютере любое действие.</p>

Отображается сообщение "Не поддерживается."

Необходимая проверка	Способ устранения
Правильно задан формат сигнала изображения? (Только при проецировании изображений с источника видеосигнала)	Измените значения настроек в соответствии с сигналом, поступающим от подключенного оборудования. ☛ Сигнал — Видео сигнал стр.95
Разрешение сигнала изображения и частота обновления соответствуют используемому режиму? (Только при проецировании компьютерных изображений)	Способы изменения разрешения сигнала изображения и частоты обновления выходного сигнала компьютера см. в документации по компьютеру. ☛ "Поддерживаемые Мониторы" стр.152

Отображается сообщение "Нет сигнала"

Необходимая проверка	Способ устранения
Правильно подключены кабели?	Проверьте надежность подключения всех необходимых для проецирования кабелей. ☛ "От установки к проецированию" стр.37
Правильно ли выбран порт?	Смените изображение, нажав кнопку [Source Search] на пульте дистанционного управления или на панели управления. ☛ "Автоматическое обнаружение входящих сигналов и смена проецируемого изображения (поиск источника)" стр.38
Включено ли питание компьютера или источника видеосигнала?	Включите питание соответствующего оборудования.
Сигналы изображения выводятся на проектор? (Только при проецировании изображений с портативного компьютера или компьютера со встроенным ЖК-экраном)	Если сигналы изображения выводятся только на ЖК-монитор компьютера или на вспомогательный монитор, необходимо задать для выходного сигнала внешнее принимающее устройство наряду с собственным монитором компьютера. В некоторых моделях компьютеров при выводе сигналов изображения на внешнее принимающее устройство изображения перестают выводиться на ЖК-монитор или вспомогательный монитор. Если подключение выполняется при уже включенном питании проектора или компьютера, возможно, не работает функциональная клавиша (Fn), отвечающая за переключение компьютерного сигнала изображения на внешнее устройство. Выключите питание компьютера и проектора, затем вновь включите. ☛ "От установки к проецированию" стр.37 ☛ Документация компьютера
Не находится ли компьютер в режиме энергосбережения?	Если компьютер находится в режиме энергосбережения и в течение определенного промежутка времени не выполняются никакие действия, изображение может отключиться. Чтобы снова вывести на экран изображение, выполните на компьютере любое действие.

Просмотр 3D-изображений невозможен

Необходимая проверка	Способ устранения
Меню «Настройка» настроено правильно?	<ul style="list-style-type: none"> Установите Дисплей 3D на Вкл. Установите Формат 3D на Авто или на тот же формат, что и формат 3D-сигнала, подаваемого от подключенного устройства. <p>☛ Сигнал — Настройка 3D стр.95</p>
Входной сигнал — 3D-сигнал?	Убедитесь в том, что подключенный проигрыватель и воспроизводимый контент поддерживают 3D-сигналы.
3D-очки надеты правильно?	Для просмотра 3D-изображений с этим проектором необходимы 3D-очки с активным затвором. Используйте приобретаемые отдельно активные 3D-очки (ELPGS03). ☛ "Дополнительные принадлежности" стр.148
3D-очки включены?	Включите 3D-очки. При первом включении очков также необходимо выполнить сопряжение. ☛ "Регистрация 3D-очков в проекторе (сопряжение)" стр.58
Просмотр выполняется в пределах зоны просмотра 3D-изображений?	Просмотр 3D-изображений возможен на расстоянии не более 10 метров от проектора. Смотрите изображения с этого расстояния. ☛ "Зона просмотра 3D-изображений" стр.61
Нет ли поблизости устройств, являющихся причиной интерференции радиоволн?	При одновременном использовании других устройств с такой же частотой диапазона (2,4 ГГц), таких как устройства, работающие по технологии Bluetooth, беспроводная ЛВС (IEEE802.11b/g) или микроволновые печи, может происходить интерференция радиоволн или сбой изображения. Не используйте такие устройства вблизи проектора.

Изображения расплывчатые, не в фокусе или искажены

Необходимая проверка	Способ устранения
Не установлено ли для параметра Верт. автокоррекция значение Выкл ?	<p>Установка значения Вкл. активирует функцию Верт. автокоррекция.</p> <p>☛ Настройки — Корр-ия трапеции — Гор/вер.искаж. — Верт. автокоррекция стр.98</p> <p>Если эта функция выключена, настройте проецируемое изображение вручную.</p> <p>☛ "Коррекция вручную" стр.44</p>
Правильно ли отрегулировано фокусное расстояние?	<p>Поверните фокальное кольцо.</p> <p>☛ "Регулировка фокуса" стр.48</p>

Необходимая проверка	Способ устранения
Находится ли проектор на правильном расстоянии?	Производится ли проецирование за пределами рекомендованного диапазона расстояний? Установите проектор в пределах этого диапазона. ☛ "Размер экрана и расстояние проецирования" стр.150
Не установлено ли слишком большое значение коррекции для параметра Корр-ия трапеции?	Уменьшите угол проецирования, чтобы уменьшить величину корректировки параметра Корр-ия трапеции. ☛ "Регулировка положения изображения" стр.47
На объективе появился конденсат?	При быстром перемещении проектора из холодного в теплое окружающее пространство или при неожиданном изменении температуры окружающей среды на поверхности объектива может появиться конденсат, что приводит к смазанности изображений. Рекомендуется установить проектор в помещении приблизительно за один час до его использования. При появлении конденсата выключите проектор и дождитесь исчезновения конденсата.

На изображениях появляются помехи или искажения

Необходимая проверка	Способ устранения
Правильно задан формат сигнала изображения? (Только при проецировании изображений с источника видеосигнала)	Измените значения настроек в соответствии с сигналом, поступающим от подключенного оборудования. ☛ Сигнал — Видео сигнал стр.95
Правильно подключены кабели?	Проверьте надежность подключения всех необходимых для проецирования кабелей. ☛ "Подключение оборудования" стр.27
Используется кабельный удлиннитель?	При использовании кабельного удлинителя электромагнитные помехи могут оказывать воздействие на сигналы. С помощью кабелей, входящих в комплект поставки проектора, проверьте, не являются ли источником неполадки используемые вами кабели.
Правильно выбрано разрешение? (Только при проецировании компьютерных изображений)	Настройте параметры компьютера таким образом, чтобы выходные сигналы поддерживались проектором. ☛ "Поддерживаемые Мониторы" стр.152 ☛ Документация компьютера
Правильно ли настроены параметры Синхронизация и Трекинг ? (Только при проецировании компьютерных изображений)	Для выполнения автоматической настройки нажмите кнопку [Auto] на пульте дистанционного управления или кнопку [↶] на панели управления. Если автоматическая регулировка не помогает, можно выполнить регулировку в меню Настройка. ☛ Сигнал — Трекинг, Синхронизация стр.95
Установлен флажок Передать многоуровневое окно ? (Только при использовании USB Display)	Выберите пункты Все программы - EPSON Projector - Epson USB Display - Настройки Epson USB Display Vx.xx и снимите флажок Передать многоуровневое окно .

Необходимая проверка	Способ устранения
Курсор мыши дрожит (только при проецировании с использованием функции USB Display)	Установлен ли флажок Сгладьте движения указателя мыши ? Выберите Все программы — EPSON Projector — Epson USB Display — Настройки Epson USB Display Vx.xx , а затем выберите Сгладьте движения указателя мыши . (В Windows 2000 эта функция отсутствует.) В Windows Vista/7 при установке этого флажка Windows Aero отключается.

Изображение обрезано (большое) или маленькое, имеет неподходящее соотношение сторон либо перевернуто

Необходимая проверка	Способ устранения
Проецируется изображение с широкоэкранный компьютера? (Только при проецировании компьютерных изображений)	Измените значения настроек в соответствии с сигналом, поступающим от подключенного оборудования. ☛ Сигнал — Разрешение стр.95
Изображение увеличивается с помощью функции E-Zoom?	Нажмите кнопку [Esc] на пульте дистанционного управления для отмены режима E-Zoom. ☛ "Увеличение части изображения (E-Zoom)" стр.74
Правильно ли отрегулировано положение изображения?	Для регулировки положения нажмите кнопку [Auto] на пульте дистанционного управления или кнопку [↵] на панели управления. Настроить положение монитора можно только в меню Настройка. ☛ Сигнал — Позиция стр.95
Настроен ли компьютер на работу с двумя экранами? (Только при проецировании компьютерных изображений)	Если на вкладке Свойства: Экран в панели управления компьютера задана возможность работы с двумя экранами, проецируется только половина изображения, отображаемого на экране компьютера. Для вывода всего изображения на экран компьютера следует отключить настройку работы с двумя экранами. ☛ Документация видеодрайвера
Правильно ли выбрано разрешение? (Только при проецировании компьютерных изображений)	Настройте параметры компьютера таким образом, чтобы выходные сигналы поддерживались проектором. ☛ "Поддерживаемые Мониторы" стр.152 ☛ Документация компьютера
Правильно ли выбран режим проецирования?	В зависимости от способа установки проектора можно выбрать один из следующих режимов проецирования: Переднее, Переднепот., Заднее или Заднепотол. ☛ Расширен. — Проецирование стр.99 ☛ "Способы Установки" стр.24

Неправильная цветопередача для изображения

Необходимая проверка	Способ устранения
Настройки для входного сигнала совпадают с настройками сигналов, поступающих с подключенного устройства?	Измените значения следующих настроек в соответствии с сигналом, поступающим от подключенного оборудования. <ul style="list-style-type: none"> • Если изображение поступает с устройства, подключенного к порту Computer <ul style="list-style-type: none"> ☛ Сигнал — Входной сигнал стр.95 • Если изображение поступает с устройства, подключенного к порту Video или S-Video. <ul style="list-style-type: none"> ☛ Сигнал — Видео сигнал стр.95
Правильно ли отрегулирована яркость изображения?	Отрегулируйте значение параметра Яркость в меню Настройка. <ul style="list-style-type: none"> ☛ Изображен. — Яркость стр.95
Правильно подключены кабели?	Проверьте надежность подключения всех необходимых для проецирования кабелей. Проверьте, не отсоединены ли кабели и нет ли нарушения контакта в кабелях. <ul style="list-style-type: none"> ☛ "Подключение оборудования" стр.27
Правильно ли настроена <u>контрастность</u>  ?	Отрегулируйте значение параметра Контраст в меню Настройка. <ul style="list-style-type: none"> ☛ Изображен. — Контраст стр.95
Правильно ли настроен цвет?	Отрегулируйте значение параметра Настройка цвета в меню Настройка. <ul style="list-style-type: none"> ☛ Изображен. — Настройка цвета стр.95
Правильно ли настроены насыщенность цвета и оттенок? (Только при проецировании изображений с источника видеосигнала)	Отрегулируйте значения параметров Насыщен. цвета и Оттенок в меню Настройка. <ul style="list-style-type: none"> ☛ Изображен. — Насыщен. цвета, Оттенок стр.95

Темные изображения

Необходимая проверка	Способ устранения
Правильно ли настроена яркость изображения?	Отрегулируйте значение параметров Яркость и Энергопотребл. в меню Настройка. <ul style="list-style-type: none"> ☛ Изображен. — Яркость стр.95 ☛ ECO - Энергопотребл. стр.108
Правильно ли настроена <u>контрастность</u>  ?	Отрегулируйте значение параметра Контраст в меню Настройка. <ul style="list-style-type: none"> ☛ Изображен. — Контраст стр.95

Необходимая проверка	Способ устранения
Не наступило ли время замены лампы?	Если приближается срок замены лампы, изображения становятся темными, и ухудшается цветопередача. В таком случае следует заменить лампу новой. ☛ "Замена лампы" стр.141
Проектор используется на высокогорье или при высокой температуре?	При использовании проектора на высокогорье или при высокой температуре экран может потемнеть. Хотя в таких условиях также невозможно настроить параметр Энергопотребл. , проектором можно пользоваться.
Производится ли проецирование за пределами рекомендованного диапазона расстояний?	При слишком большом расстоянии проецирования изображение становится менее ярким. Установите проектор в пределах этого диапазона. ☛ "Размер экрана и расстояние проецирования" стр.150



Неполадки при запуске проецирования

Проектор не включается

Необходимая проверка	Способ устранения
Нажата ли кнопка питания [⏻]?	Для включения проектора нажмите кнопку питания [⏻].
Индикаторы выключены?	Кабель питания подключен неправильно или нарушена подача питания. Отключите и вновь подключите кабель питания. ☛ "От установки к проецированию" стр.37 Проверьте правильность функционирования электрической розетки или источника питания.
Индикаторы загораются и вновь гаснут при прикосновении к кабелю питания?	Возможно, в кабеле питания нарушен контакт, или кабель неисправен. Заново подключите кабель питания. Если это не решает проблему, прекратите работу с проектором, отключите кабель питания от электрической розетки и обратитесь к своему дилеру или по ближайшему из адресов, приведенных в документе Контактная информация по проекторам Epson. ☛ Контактная информация по проекторам Epson
Установлено ли для параметра Блокир. управл. значение Полн. блокировка ?	Нажмите кнопку питания [⏻] на пульте дистанционного управления. Если использовать функцию Блокир. управл. не нужно, установите значение Выкл. ☛ Настройки — Блокир. управл. стр.98
Не отключена ли функция дистанционного управления?	Проверьте параметр Удален. приемник в меню Настройка . ☛ Настройки — Удален. приемник стр.98

Прочие неполадки

Не слышен звук или слабый звук

Необходимая проверка	Способ устранения
Проверьте подключение аудиовидеокабеля к проектору и источнику звука.	Отсоедините кабель от порта Audio, а затем снова подсоедините кабель.
Не установлен ли минимальный уровень звука на проекторе или подключенном оборудовании?	Отрегулируйте уровень громкости, чтобы звук был слышен.  Настройки — Громкость стр.98  "Регулировка громкости" стр.48
Активен режим Кнопка A/V mute?	Нажмите на кнопку [A/V Mute] на пульте дистанционного управления и отмените функцию Кнопка A/V mute.  "Временное подавление изображения и звука (Кнопка A/V mute)" стр.72
Кабель имеет характеристику "Нулевое сопротивление"?	При использовании серийно выпускаемого кабеля для аудиосигнала убедитесь в том, что на нем есть маркировка "Нулевое сопротивление".
Используется ли для подключения кабель HDMI?	Если при подключении через кабель HDMI звук отсутствует, то переключите подключенное оборудование в режим импульсно-кодовой модуляции.
Выбран ли параметра Вывод звука с проектора? (Только при использовании USB Display)	Выберите Все программы — EPSON Projector — Epson USB Display — Настройки Epson USB Display Vx.xx и установите флажок Вывод звука с проектора .

Звук воспроизводится с шумом (только при проецировании с использованием функции USB Display)

Необходимая проверка	Способ устранения
Не установлена ли на компьютере минимальная громкость, в то время как на проекторе установлена максимальная громкость?	Если на компьютере установлена минимальная громкость, а на проекторе установлена максимальная громкость, может воспроизводиться шум. Увеличьте громкость на компьютере и уменьшите громкость на проекторе.

Не работает пульт дистанционного управления

Необходимая проверка	Способ устранения
Во время работы с пультом дистанционного управления область пульта, излучающая свет, направлена на приемник сигнала пульта?	Направьте пульт дистанционного управления в сторону приемника сигнала пульта. ☛ "Область работы дистанционного управления" стр.22
Пульт дистанционного управления находится на слишком большом расстоянии от проектора?	Дальность действия пульта дистанционного управления составляет приблизительно шесть метров. ☛ "Область работы дистанционного управления" стр.22
Приемник сигнала пульта дистанционного управления освещен прямым солнечным светом или мощными флуоресцентными лампами?	Установите проектор в таком месте, где приемник сигнала пульта дистанционного управления не освещается мощными источниками. ☛ Настройки — Удален. приемник стр.98
Правильно выбрана настройка Удален. приемник ?	Проверьте параметр Удален. приемник в меню Настройка . ☛ Настройки — Удален. приемник стр.98
Аккумуляторы разрядились или неправильно установлены?	Убедитесь в том, что аккумуляторы правильно установлены или, при необходимости, замените аккумуляторы новыми. ☛ "Замена аккумуляторов пульта дистанционного управления" стр.21

Требуется изменить язык сообщений и меню

Необходимая проверка	Способ устранения
Измените настройку параметра Язык .	Выберите нужное значение параметра «Язык» в меню Настройка . ☛ Расширен. — Язык стр.99

Электронное письмо не поступает даже при возникновении проблем с проектором

Необходимая проверка	Способ устранения
Установлено для параметра Режим ожидания значение Связь вкл ?	Чтобы использовать функцию Уведом. по почте, когда проектор находится в режиме ожидания, установите для параметра Режим ожидания в меню Настройка значение Связь вкл . ☛ ЕСО - Режим ожидания стр.108
Возникла критическая ошибка и проектор внезапно прекратил работать?	Если ненормальное состояние сохраняется, обратитесь к своему дилеру или по ближайшему из адресов, приведенных в документе Контактная информация по проекторам Epson. ☛ Контактная информация по проекторам Epson

Необходимая проверка	Способ устранения
Осуществляется ли подача питания на проектор?	Проверьте правильность функционирования электрической розетки или источника питания.
Правильно ли настроена функция Уведом. по почте в меню Настройка?	Уведомления об ошибках отправляются по почте в соответствии с настройками параметра Почта в меню Настройка. Проверьте правильность этих настроек. ☛ "Меню Почта" стр.106

Невозможно изменить настройки с помощью браузера

Необходимая проверка	Способ устранения
Правильные ли ID и пароль?	Введите в качестве ID пользователя "EPSONWEB". Эту настройку изменить нельзя. Введите ID пользователя, даже если пароль неактивен. В качестве пароля введите пароль, установленный для функции Контроль Web. Пароль по умолчанию: admin.



Обслуживание

В этой главе содержатся сведения о процедурах технического обслуживания, обеспечивающих оптимальный уровень функционирования проектора в течение длительного времени.

Если проектор загрязнен или ухудшается качество проецируемых изображений, то следует произвести чистку проектора.

Предостережение

Выключите питание проектора перед началом его чистки. В противном случае возможно поражение электрическим током.

Очистка поверхности проектора

Очищайте поверхность проектора, осторожно протирая ее мягкой тканью.

Если проектор сильно загрязнен, смочите ткань водой с небольшим содержанием нейтрального моющего средства. Перед тем, как протирать поверхность проектора, выжмите ткань насухо.

Внимание

Не следует применять для очистки поверхности проектора летучие вещества, такие как воск, спирт или растворитель. Это может вызвать изменение качества корпуса или привести к его обесцвечиванию.

Очистка объектива

Объектив следует осторожно протирать специальной тканью для чистки стекол, которая имеется в продаже.

Опасно

Не используйте для удаления пыли и загрязнений аэрозоли, содержащие горючие газы. Проектор может загореться из-за разогретой до высокой температуры лампы.

Внимание

Запрещается тереть объектив жесткими материалами или ударять, поскольку его легко повредить.

Очистка очков 3D

Очищайте линзы очков, осторожно протирая их мягкой тканью.

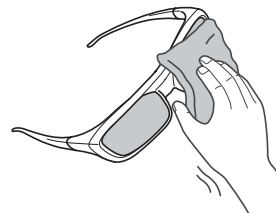

Внимание

- Запрещается тереть линзы очков жесткими материалами или обращаться с ними небрежно, поскольку их легко повредить.
- Если необходимо произвести техническое обслуживание, отсоедините USB-адаптер для зарядки от электрической розетки и убедитесь в том, что отсоединены все кабели.

Очистка воздушного Фильтра

При появлении следующего сообщения необходимо очистить воздушный фильтр и отверстие воздухозаборника.

""Проектор перегрелся. Осмотрите вентиляционное отверстие, очистите или замените воздушный фильтр.""

Внимание

- Скопление пыли на воздушном фильтре вызвать повышение температуры внутри проектора, что приводит к неполадкам в работе и сокращает срок службы оптического устройства. При отображении этого сообщения следует немедленно очистить воздушный фильтр.
- Не промывайте воздушный фильтр водой. Не используйте моющие средства или растворители.

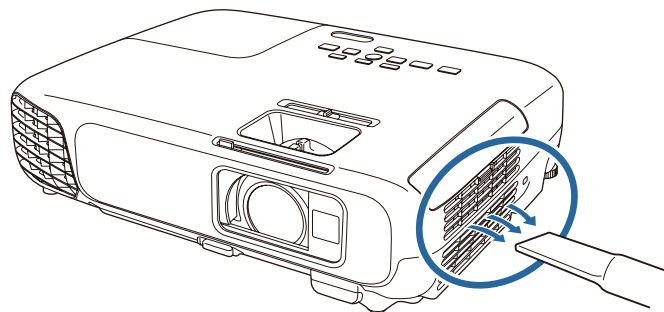

- Если даже после чистки это сообщение часто отображается, это означает, что воздушный фильтр пора заменить. Установите новый воздушный фильтр.
☛ "Замена воздушного фильтра" [стр.144](#)
- Эти детали рекомендуется чистить по крайней мере каждые три месяца. При использовании проектора в особенно пыльном окружении их следует чистить чаще.

В этом разделе описана замена лампы и воздушного фильтра.

Замена лампы

Периодичность замены лампы

Лампу следует заменить в следующих обстоятельствах:

- Отображается следующее сообщение.
"Пора заменить лампу. Для покупки обратитесь к торговому представителю Epson по продаже проекторов или посетите веб-сайт www.epson.com."

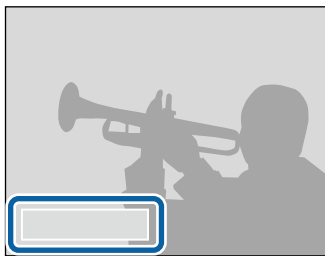

Сообщение выводится в течение 30 секунд.

- Индикатор питания мигает синим цветом, а индикатор Lamp (Лампа) мигает оранжевым цветом.

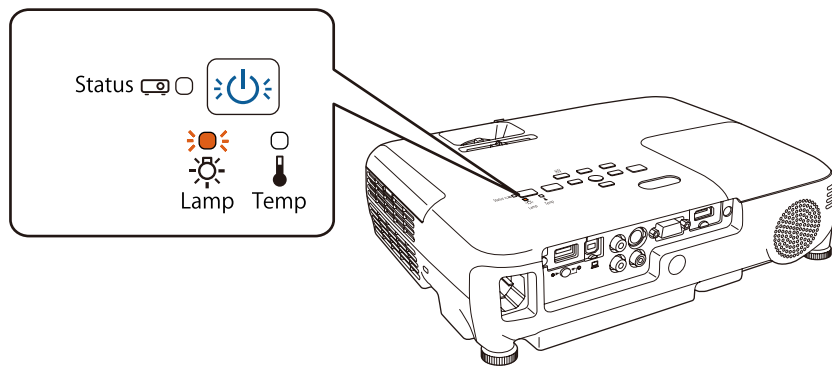

- Проецируемое изображение становится темным или начинает ухудшаться.

Внимание

- Для поддержания исходной яркости и качества проецируемых изображений задается следующая периодичность вывода сообщения о необходимости замены лампы.

Если для параметра **Энергопотребл.** установлено значение **Нормал**:
приблизительно 4900 часов

Если для параметра **Энергопотребл.** установлено значение **ECO**:
приблизительно 5900 часов

☛ **ECO - Энергопотребл.** [стр.108](#)

- Если лампа эксплуатируется после окончания периода, рекомендованного для замены, увеличивается вероятность взрыва лампы. При появлении сообщения о необходимости замены лампы замените лампу новой как можно скорее, даже если она еще работает.
- Не повторяйте выключение и немедленное включение питания. Частое включение и выключение проектора может сократить срок эксплуатации ламп.
- В зависимости от характеристик лампы и способа ее использования лампа может потускнеть или перестать работать до вывода предупреждающего сообщения. Необходимо всегда иметь наготове запасной блок лампы на тот случай, если он понадобится.
- Рекомендуется использовать фирменные сменные лампы EPSON. Использование нефирменных ламп может отрицательно повлиять на качество проецируемого изображения и безопасность проектора. Гарантия Epson не распространяется на случаи повреждений или неисправностей, вызванных использованием нефирменных ламп.

Замена лампы

Замену лампы можно производить даже в подвешенном к потолку проекторе.

Опасно

- При замене лампы, вызванной прекращением свечения, существует вероятность того, что лампа разбита. При замене лампы проектора, установленного на потолке, учитывайте, что лампа может разбиться. Стойте сбоку от крышки отсека лампы, а не под ней. Аккуратно снимите крышку отсека с лампой. Будьте осторожны, снимая крышку отсека с лампой, поскольку осколки стекла могут выпасть наружу и стать причиной травмы. Если любые осколки попали в глаза или в рот, немедленно обратитесь к врачу.
- Запрещается разбирать и переделывать лампу. В случае установки в проектор и использования переделанной или повторно собранной лампы возможно возгорание, поражение электрическим током и несчастные случаи.

Предостережение

Перед снятием крышки отсека с лампой дайте лампе остыть. Если лампа по-прежнему горячая, можно получить ожоги или другие травмы. Для достижения достаточного уровня охлаждения лампы требуется приблизительно один час после отключения питания.

- 1** После отключения питания проектора и двух звуковых сигналов подтверждения отключите кабель питания.
- 2** Дождитесь, пока лампа остынет, и снимите крышку на верхней панели проектора.
Отверткой из комплекта поставки или любой крестовой отверткой ослабьте винт, фиксирующий крышку отсека с лампой. Затем сдвиньте крышку отсека с лампой в направлении вперед и поднимите ее, чтобы снять.

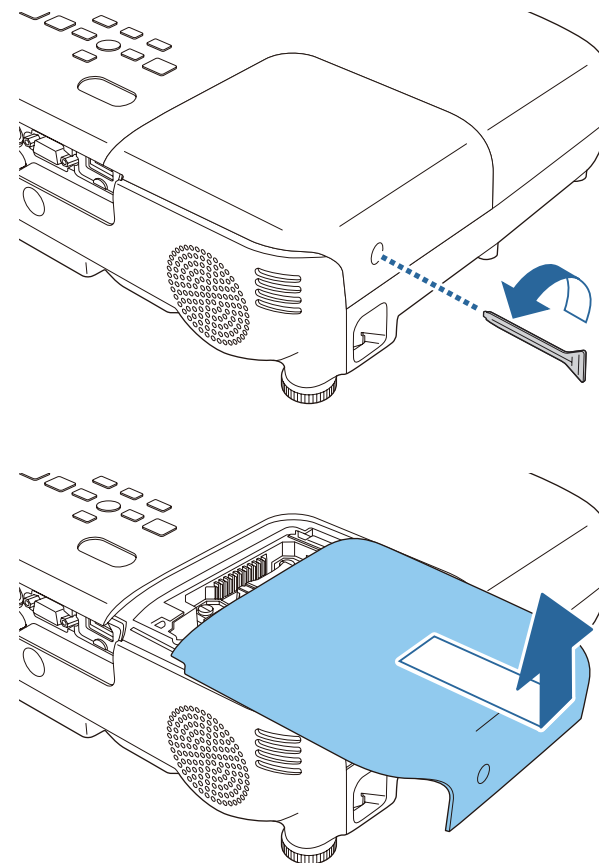

- 3** Ослабьте два винта, которыми крепится лампа.

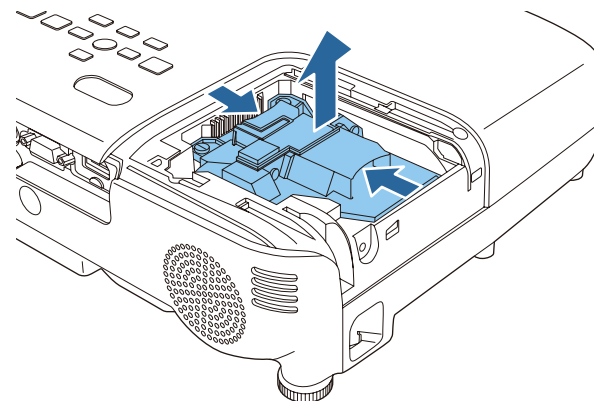
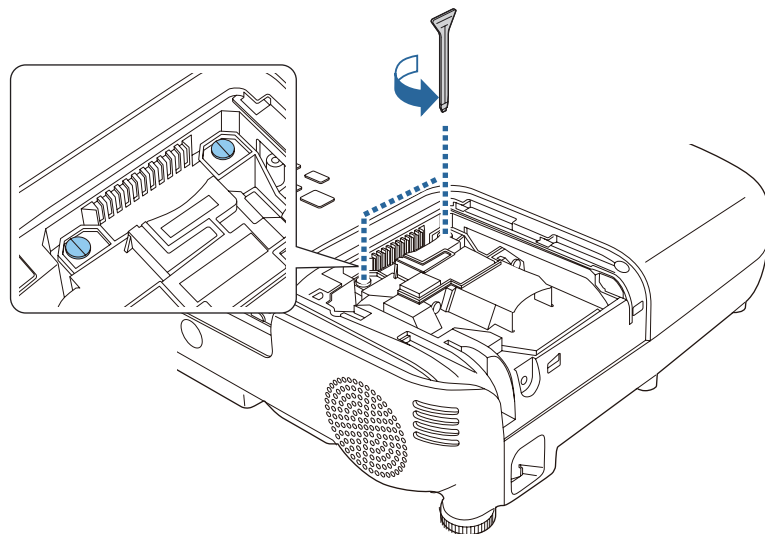

- 4** Возьмитесь за выступающую часть старой лампы и извлеките ее.
Если Лампа треснула, замените ее новой лампой или обратитесь к местному дилеру за дополнительной помощью.

☛ [Контактная информация по проекторам Epson](#)

- 5** Установите новую лампу.
Вставьте новую лампу по направляющей в правильном направлении так, чтобы она встала на место, сильно прижмите, и когда она будет полностью вставлена, закрепите ее двумя винтами.

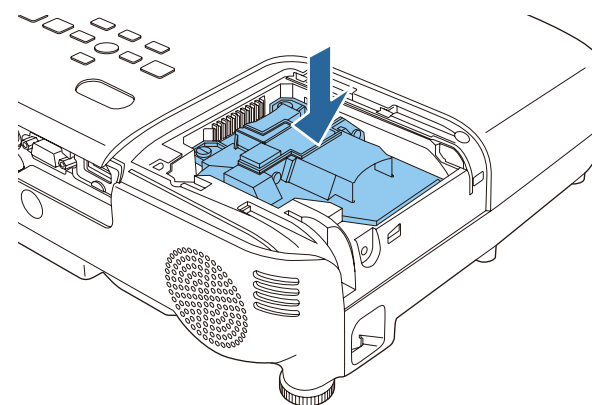

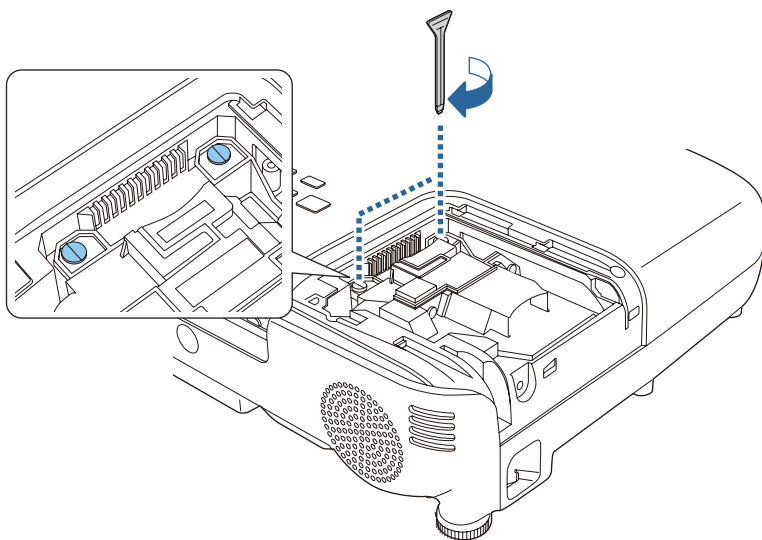

6 Верните на место крышку отсека с лампой.

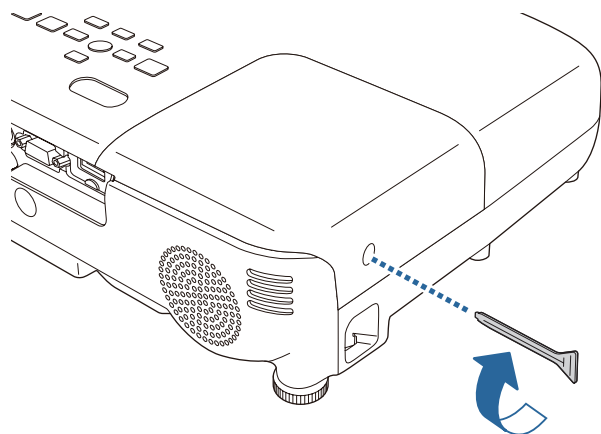

Внимание

- Убедитесь, что лампа установлена надежно. При снятой крышке лампа автоматически выключается из соображений безопасности. Если лампа или крышка отсека лампы установлена неправильно, лампа не включится.
- В данное устройство входит лампа, составная часть которой содержит ртуть (Hg). Ознакомьтесь с местными правилами по ликвидации или утилизации. Избавляйтесь от использованных фильтров надлежащим образом в соответствии с местными правилами.

Сброс времени работы лампы

В проекторе ведется учет времени, в течение которого лампа находится во включенном состоянии, и при достижении момента замены лампы соответствующее сообщение и показания индикатора уведомляют пользователя о необходимости замены лампы. После замены лампы убедитесь в том, что в меню Сброс сброшено значение параметра времени работы лампы.

☛ **Сброс** – Сброс врем. раб. лампы [стр.110](#)



Сбрасывайте значение параметра **Время раб. лампы** только после замены лампы. Иначе период замены лампы будет указан неправильно.

Замена воздушного фильтра

Периодичность замены воздушного фильтра

Если сообщение выводится даже после очистки воздушного фильтра, замените фильтр.

Способ замены воздушного фильтра

Замену воздушного фильтра можно производить даже в подвешенном к потолку проекторе.

- 1** После отключения питания проектора и двух звуковых сигналов подтверждения отключите кабель питания.
- 2** Откройте крышку воздушного фильтра.

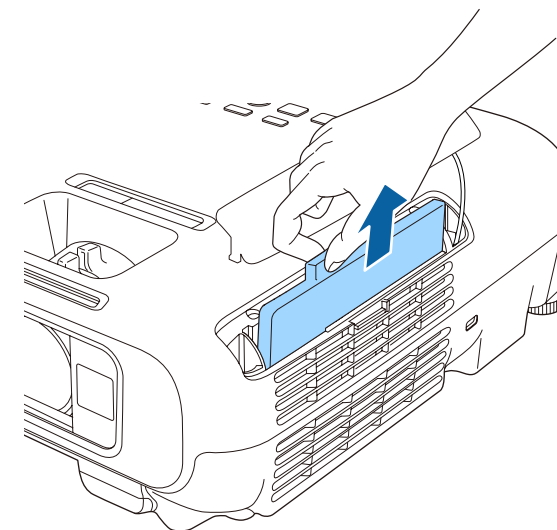
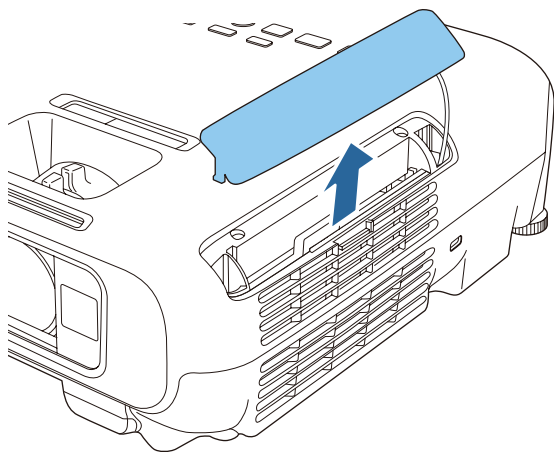

- 3** Извлеките воздушный фильтр.
Захватите язычок крышки воздушного фильтра и вытяните ее наружу.

- 4** Установите новый воздушный фильтр.
Вставьте воздушный фильтр снаружи и нажимайте на него до защелкивания в предусмотренном месте.

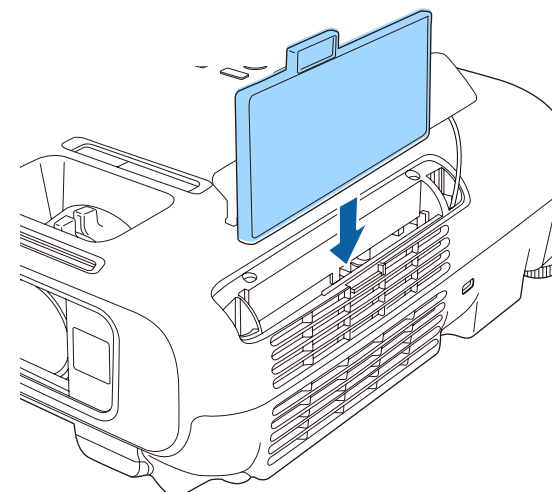

5 Закройте крышку воздушного фильтра.



Избавляйтесь от использованных фильтров надлежащим образом в соответствии с местными правилами.

Рамка фильтра: АБС

Фильтр: полиуретановая пена



Приложение

Доступны следующие дополнительные принадлежности и расходные материалы. Приобретайте эти изделия по мере необходимости. Ниже приведен список дополнительных принадлежностей и расходных материалов по состоянию на май 2014 г. Подробная информация о принадлежностях изменяется без предварительного уведомления, а наличие в продаже зависит от страны, в которой совершается покупка.

Дополнительные принадлежности

Активные 3D-очки ELPGS03

3D-очки с активным затвором (связь по Bluetooth). Используются при просмотре 3D-изображений с этим проектором.

USB-адаптер для зарядки ELPAC01

Используется для зарядки очков 3D.

Интерактивный модуль ELPIU01

Используется для управления экраном компьютера на проекционной поверхности.

Беспроводной адаптер локальной сети ELPAP07

Используется для проецирования изображений с компьютера посредством беспроводной сети.

Ключ Quick Wireless Connection USB Key ELPAP09

Используется для быстрого установления непосредственной связи между проектором и компьютером под управлением ОС Windows.

Камера для документов ELPDC06/ELPDC11/ELPDC12/ELPDC20

Используется при проецировании книг, документов для ОНР-проектора и слайдов.

Мягкий футляр для переноски ELPKS63

Мягкий футляр для переноски проектора.

Переносной экран размера 50" ELPSC32

Компактный экран, удобный при переноске. (Форматное отношение [▶▶](#) 4:3)

Переносной экран размера 60" ELPSC27

Переносной экран размера 80" ELPSC28

Экран размера 100" ELPSC29

Портативные скатываемые экраны. (форматное отношение 4:3)

Переносной экран размера 70" ELPSC23

Переносной экран размера 80" ELPSC24

Переносной экран размера 90" ELPSC25

Портативные скатываемые экраны. (форматное отношение 16:10)

Переносной экран размера 53" ELPSC30

Переносной экран размера 64" ELPSC31

Портативные магнитные экраны. (форматное отношение 4:3)

Экран с переменным соотношением сторон ELPSC26

Это — портативный мультиформатный экран.

Кабель для соединения с компьютером ELPKC02 (1,8 м — для mini D-Sub15-pin/mini D-Sub 15pin)

Кабель для соединения с компьютером ELPKC09

(3 м — для mini D-Sub15-pin/mini D-Sub 15pin)

Кабель для соединения с компьютером ELPKC10

(20 м — для mini D-Sub15-pin/mini D-Sub 15pin)

Кабель для компонентного видеосигнала ELPKC19

(3 м — для mini D-Sub 15-pin/RCA male×3)

Используется для подключения источника [Компонентное видео▶▶](#).

Потолочная трубка (450 мм)* ELPFP13

Потолочная трубка (700 мм)* ELPFP14

Используется при установке проектора на высоком потолке.

Потолочный монтаж* ELPMB23

Используется при установке проектора на потолке.

* Для подвешивания проектора к потолку необходим особый опыт. Обратитесь к своему дилеру или по ближайшему из адресов, приведенных в документе Контактная информация по проекторам Epson.



Расходные Материалы

Блок лампы ELPLP78

Используется для замены отслуживших ламп.

Воздушный фильтр ELPAF32

Используется для замены отслуживших воздушных фильтров.

Расстояние проецирования

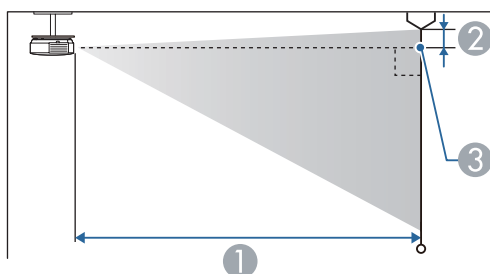
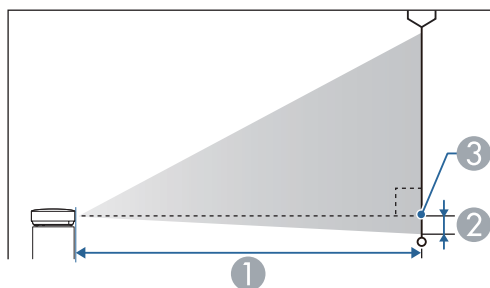

- ① Расстояние проецирования
- ② Расстояние от центра объектива приемника до нижней части экрана (или до верхней кромки экрана, при монтаже на потолке)
- ③ Центр объектива

Единица измерения: см

Размер экрана 4:3		①	②
		Минимум (Широк.) — Максимум (Теле)	
30"	61x46	94 - 113	-4
40"	81x61	126 - 152	-5
50"	100x76	158 - 190	-7

Размер экрана 4:3		①	②
		Минимум (Широк.) — Максимум (Теле)	
60"	120x91	190 - 229	-8
70"	142x107	222 - 267	-10
80"	160x120	255 - 306	-11
100"	200x150	319 - 383	-14
150"	300x230	480 - 577	-20
200"	410x300	641 - 770	-27
280"	570x430	898 - 1079	-38

Единица измерения: см

Размер экрана 16:9		①	②
		Минимум (Широк.) — Максимум (Теле)	
35"	78x44	99 - 120	-2
40"	89x50	114 - 137	-2
50"	110x62	143 - 172	-3
60"	130x75	172 - 208	-3
70"	155x87	202 - 243	-4
80"	180x100	231 - 278	-4
100"	220x120	289 - 348	-5
150"	330x190	435 - 523	-8
200"	440x250	582 - 699	-11
310"	690x390	903 - 1084	-17

Единица измерения: см

Размер экрана 16:10		①	②
		Минимум (Широк.) — Максимум (Теле)	
35"	76x47	97 - 117	-4
40"	86x54	111 - 134	-5
50"	110x67	139 - 168	-6
60"	130x81	168 - 202	-7
80"	170x110	225 - 270	-10
100"	220x130	281 - 338	-12
150"	320x200	424 - 509	-18
200"	430x270	566 - 680	-24
320"	690x430	907 - 1089	-39

Поддерживаемые разрешения экрана

Компьютерные сигналы (аналоговый RGB)

Сигнал	Частота обновления (Гц)	Разрешение (точки)
VGA	60/72/75/85	640x480
SVGA	56/60/72/75/85	800x600
XGA	60/70/75/85	1024x768
WXGA	60	1280x768
	60	1366x768
	60/75/85	1280x800
WXGA+	60/75/85	1440x900
WXGA++	60	1600x900
SXGA	70/75/85	1152x864
	60/75/85	1280x1024
	60/75/85	1280x960
SXGA+	60/75	1400x1050
WSXGA+*	60	1680x1050
UXGA	60	1600x1200
MAC13"	67	640x480
MAC16"	75	832x624
MAC19"	75	1024x768
	59	1024x768
MAC21"	75	1152x870

* Совместимо, только если для параметра **Разрешение** в меню Настройка выбрано значение **Растянутое**.

Даже при поступлении на вход сигналов, отсутствующих в приведенном выше списке, весьма вероятно, что изображение будет проецироваться. Однако, могут поддерживаться не все функции.

Компонентное видео

Сигнал	Частота обновления (Гц)	Разрешение (точки)
SDTV (480i)	60	720x480
SDTV (576i)	50	720x576
SDTV (480p)	60	720x480
SDTV (576p)	50	720x576
HDTV (720p)	50/60	1280x720
HDTV (1080i)	50/60	1920x1080

Композитный видеосигнал

Сигнал	Частота обновления (Гц)	Разрешение (точки)
TV (NTSC)	60	720x480
TV (SECAM)	50	720x576
TV (PAL)	50/60	720x576

Входной сигнал HDMI

Сигнал	Частота обновления (Гц)	Разрешение (точки)
VGA	60	640x480
SVGA	60	800x600
XGA	60	1024x768

Сигнал	Частота обновления (Гц)	Разрешение (точки)
WXGA	60	1280x800
	60	1366x768
WXGA+	60	1440x900
WXGA++	60	1600x900
SXGA	60	1280x960
	60	1280x1024
SXGA+	60	1400x1050
UXGA	60	1600x1200
WSXGA+	60	1680x1050
SDTV (480i/480p)	60	720x480
SDTV (576i/576p)	50	720x576
HDTV (720p)	50/60	1280x720
HDTV (1080i)	50/60	1920x1080
HDTV (1080p)	24/30/50/60	1920x1080

Входной сигнал MHL

Сигнал	Частота обновления (Гц)	Разрешение (точки)
VGA	60	640x480
SDTV (480i/480p)	60	720x480
SDTV (576i/576p)	50	720x576
HDTV (720p)	50/60	1280x720
HDTV (1080i)	50/60	1920x1080
HDTV (1080p)	24/30	1920x1080

Входной сигнал 3D (HDMI)

Сигнал	Частота обновления (Гц)	Разрешение (точки)	Упаков. кадров	Слева и справа	Сверху и снизу
HDTV750p (720p)	50/60	1280x720	✓	✓	✓
HDTV1125i (1080i)	50/60	1920x1080	-	✓	-
HDTV1125p (1080p)	50/60	1920x1080	-	✓	-
HDTV1125p (1080p)	24	1920x1080	✓	✓	✓

Входной сигнал 3D (MHL)

Сигнал	Частота обновления (Гц)	Разрешение (точки)	Упаков. кадров	Слева и справа	Сверху и снизу
HDTV750p (720p)	50/60	1280x720	-	✓	✓
HDTV1125i (1080i)	50/60	1920x1080	-	✓	-
HDTV1125p (1080p)	50/60	1920x1080	-	-	-
HDTV1125p (1080p)	24	1920x1080	-	✓	✓

Общие Технические Данные Проектора

Название устройства		EH-TW570
Размеры		297 (Ш) x 79 (В) x 234 (Г) мм
Размер ЖК-панели		0.59"
Способ отображения		Активная матрица TFT из поликристаллического кремния
Разрешение		1 024 000 WXGA (1280 (Ш) x 800 (В) точек) x 3
Регулировка фокусного расстояния		Ручная
Регулировка масштаба		Вручную (1-1,2)
Лампа		Лампа UHE (сверхвысокой эффективности), 200 Вт, модель №: ELPLP78
Макс. выходной аудио сигнал		2 Вт
Динамик		1
Источник питания		100 - 240 В перем. тока $\pm 10\%$, 50/60 Гц, 2,9-1,3 А
Потребляемая мощность	Зона напряжения от 100 до 120 В	Рабочий режим: 283 Вт Энергопотребление в режиме ожидания (Связь вкл.): 2,9 Вт Энергопотребление в режиме ожидания (Связь откл.): 0,24 Вт
	Зона напряжения от 220 до 240 В	Рабочий режим: 270 Вт Энергопотребление в режиме ожидания (Связь вкл.): 3,0 Вт Энергопотребление в режиме ожидания (Связь откл.): 0,28 Вт
Рабочая высота		Высота над уровнем моря от 0 до 3000 м
Рабочая температура		От +5 до +35°C (без конденсации, при высоте над уровнем моря от 0 до 2286 м) От +5 до +30°C (без конденсации, при высоте над уровнем моря от 2287 до 3000 м)
Температура хранения		От -10 до +60°C (без конденсации)
Масса		Прибл. 2,4 кг

Разъемы	Порт Computer	1	Mini D-Sub15 контактов (гнездо)
	Порт Video	1	Штекер RCA
	Порт S-Video	1	Mini DIN, 4-контактный
	Порт Audio	1	Гнездо RCA, 2 шт.
	Порт Audio Out	1	Стерефонический миништекер (3,5Ф)
	Порт HDMI/MHL	1	HDMI (аудио поддерживается только импульсно-кодовой модуляцией)
	Порт USB-A *1	1	Разъем USB (тип A)
	Порт USB-B *1, 2	1	Разъем USB (тип B)

*1 Поддерживается USB 2.0. Однако не гарантируется работа портов USB со всеми устройствами, которые поддерживают USB.

*2 USB 1.1 не поддерживается.

Угол наклона

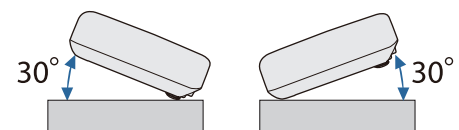

Использование проектора при наклоне более 30° может стать причиной повреждения проектора и несчастного случая.

Единица измерения: мм

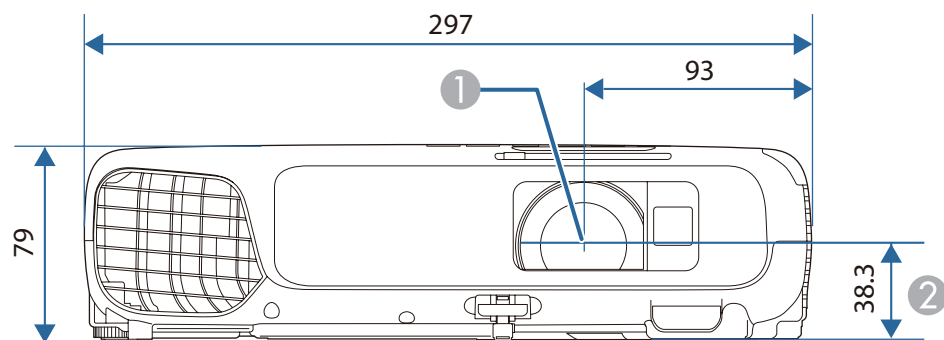

- 1 Центр объектива
- 2 Расстояние от центра объектива до точки крепления кронштейна подвески

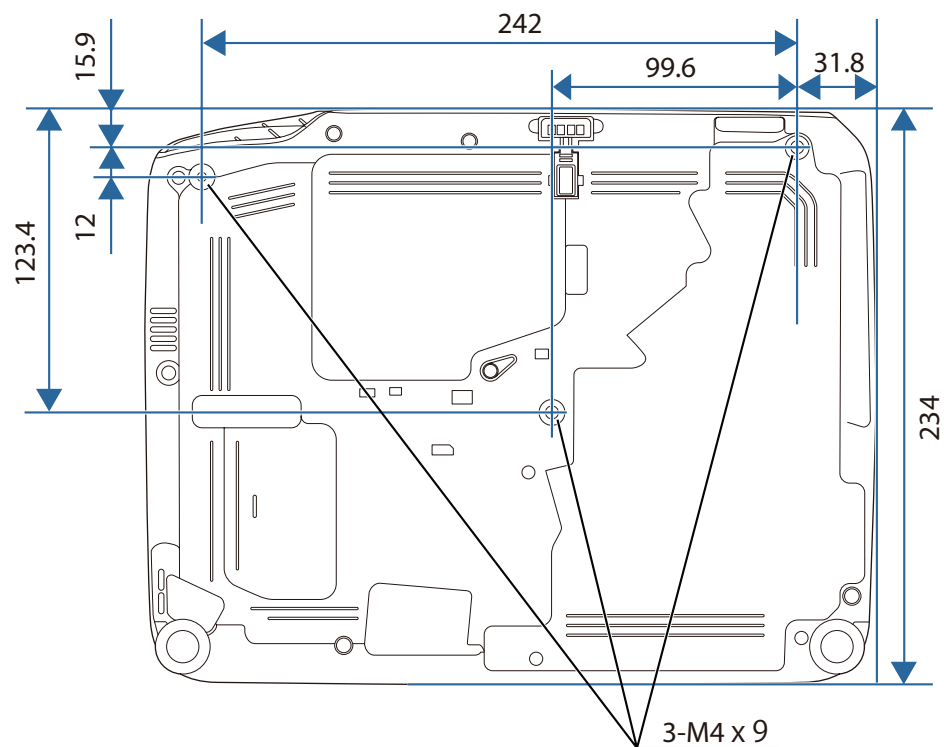

В этом разделе даются толкования сложных терминов, смысл которых не раскрыт в тексте этого руководства. За более подробной информацией следует обратиться к имеющимся в продаже изданиям.

Alamat IP Trap	Это адрес IP компьютера назначения, используемого для уведомления об ошибке по протоколу SNMP.
DHCP	Аббревиатура от английского термина Dynamic Host Configuration Protocol. В соответствии с этим протоколом происходит автоматическое назначение адреса IP для подключенного к сети оборудования.
HDCP	HDCP является аббревиатурой от английского термина High-bandwidth Digital Content Protection. Она используется для предотвращения незаконного копирования и защиты авторских прав путем шифрования цифровых сигналов, посылаемых через порты DVI и HDMI. Поскольку порт HDMI/MHL этого проектора поддерживает HDCP, то он может проецировать цифровые изображения, защищенные по этой технологии. Однако, возможно, проектор не сможет проецировать изображения, защищенные обновленными или исправленными версиями шифрования HDCP.
HDTV	Сокращение для выражения High-Definition Television, относящегося к системам с высоким разрешением, удовлетворяющим следующим условиям. <ul style="list-style-type: none"> • Разрешение по вертикали 720p или 1080i либо выше (p = Прогрессивная, i = Чересстрочная) • Формат изображения экрана 16:9
MHL	Аббревиатура от английского термина Mobile High-definition Link представляет собой стандарт для подключения интерфейсов мобильных устройств, таких как смартфоны и планшетные ПК. Изображения могут передаваться в высоком качестве и на высокой скорости без сжатия цифрового сигнала, при этом выполняется подзарядка подключенных устройств.
SDTV	Аббревиатура от английского термина Standard Definition Television, относящегося к системам со стандартным разрешением, которые не удовлетворяют требованиям, предъявляемым к HDTV High-Definition Television.
SNMP	Аббревиатура от английского термина Simple Network Management Protocol, представляющего собой протокол контроля и управления такими устройствами, как маршрутизаторы и компьютеры, подключенные к сети TCP/IP.
sRGB	Международный стандарт для цветовых интервалов, который был разработан для того, чтобы цвета, воспроизводимые видеоаппаратурой, легко обрабатывались компьютерными операционными системами (ОС) и в сети Интернет. Если у подключенного источника есть режим sRGB, то и проектор, и подключенный источник сигнала следует настроить на режим sRGB.
SSID	SSID — это идентификационная информация для подключения к другому устройству в беспроводной сети. Беспроводной обмен данными возможен только между устройствами, имеющими совпадающие номера SSID.
SVGA	Стандартный размер экрана с разрешением 800 (по горизонтали) x 600 (по вертикали) точек.
S-Video	Способ, предусматривающие разделение видеосигнала на компонент яркости (Y) и цветовой компонент (C).
SXGA	Стандартный размер экрана с разрешением 1280 (по горизонтали) x 1024 (по вертикали) точки.
VGA	Стандартный размер экрана с разрешением 640 (по горизонтали) x 480 (по вертикали) точек.
XGA	Стандартный размер экрана с разрешением 1024 (по горизонтали) x 768 (по вертикали) точек.

Адрес IP	Номер для идентификации компьютера, подключенного к сети.
Адрес шлюза	Это сервер (маршрутизатор) для обмена данными в сети (подсети), разделенный в соответствии с <u>масками подсети</u>  .
Композитный видеосигнал	Способ, предусматривающий объединение компонента яркости и цветового компонента в видеосигнал для передачи по одному кабелю.
Компонентное видео	Способ, предусматривающий разделение видеосигнала на компонент яркости (Y) и на компоненты «синий минус яркость» (Cb или Pb) и «красный минус яркость» (Cr или Pr).
Контраст	Относительная яркость светлых и темных участков изображения может быть увеличена или уменьшена для обеспечения большей четкости текста и графики или для придания им более мягких очертаний. Регулировка этого свойства изображения называется регулировкой контрастности.
Маска подсети	Это числовое значение, которое определяет количество битов, использующихся для адреса сети в разделенной сети (подсети) адресов IP.
Прогрессивная	Информация проецируется по одному экрану, выводится изображение одного кадра. Хотя число строк при этом не изменяется, изображение меньше мерцает. Поскольку объем информации вдвое превышает объем при использовании чересстрочной развертки.
Режим "Точка-точка"	Метод беспроводного подключения по локальной сети, когда взаимодействие с беспроводными клиентами ЛВС осуществляется без точки доступа.
Режим инфраструктуры	Метод беспроводного подключения по локальной сети, когда взаимодействие между устройствами происходит через точки доступа.
Синхронизация	Сигналы на выходе компьютера имеют определенную частоту. Если частота проектора не совпадает с этой частотой, получаются изображения невысокого качества. Процесс согласования этих сигналов по фазе (относительное положение гребней и провалов в сигнале) называется Синхронизация. Если сигналы не синхронизованы, возникают мигание, размытость и горизонтальные помехи.
Трекинг	Сигналы на выходе компьютера имеют определенную частоту. Если частота проектора не совпадает с этой частотой, получаются изображения невысокого качества. Процесс согласования этих сигналов по частоте (число гребней и провалов в сигнале) называется трекингом. При неправильном выполнении трекинга в сигнале появляются вертикальные полосы.
Формат изображения	Отношение длины и высоты изображения. Экраны с соотношением горизонталь:вертикаль, равным 16:9 (например, экраны HDTV), называются широкими. SDTV и стандартные экраны компьютеров имеют формат 4:3.
Част. обновления	Светоизлучающий элемент дисплея сохраняет постоянную яркость и цвет в течение чрезвычайно короткого периода времени. Вследствие этого изображение необходимо выполнять большое число сканирований в секунду, чтобы обновлять состояние светоизлучающего элемента. Число операций обновления в секунду называется частотой обновления и выражается в герцах (Гц).
Чересстрочная	Передача информации, необходимой для представления экрана, путем отправки строк через одну, сверху донизу изображения. Изображения могут мигать, поскольку строки в кадре выводятся через одну.

Все права защищены. Никакая часть настоящей публикации не может быть воспроизведена, сохранена в информационно-поисковой системе или передана в любой форме или любыми средствами, электронными, механическими, фотокопировальными, записывающими или иными без предварительного письменного разрешения компании Seiko Epson Corporation. Компания не принимает на себя никакой патентной ответственности в связи с использованием содержащейся здесь информации. Также компания не принимает на себя никакой ответственности за любого рода ущерб, возникший в связи с использованием содержащейся здесь информации.

Ни компания Seiko Epson Corporation, ни ее дочерние предприятия не несут ответственности перед покупателем данного изделия или перед третьими сторонами за ущерб, убытки, издержки или расходы, понесенные покупателем или третьими сторонами в результате несчастного случая, непредусмотренного или неправильного применения данного изделия или несанкционированных переделок, ремонтов или изменений данного изделия, либо (исключая США) несоблюдения всех требований инструкций по эксплуатации и техническому обслуживанию, предоставленных компанией Seiko Epson Corporation.

Компания Seiko Epson Corporation не несет ответственности за ущерб или затруднения любого рода, явившиеся результатом применения любых дополнительных принадлежностей или расходных материалов, не указанных компанией Seiko Epson Corporation в качестве оригинальной продукции Epson (Original Epson Products) или одобренной продукции Epson (Epson Approved Products).

Содержание этого руководства может быть изменено или обновлено без уведомления.

Приведенные в данном руководстве иллюстрации и реальный проектор могут различаться.

Ограниченное применение

Если эта продукция используется в условиях, требующих обеспечения высокого уровня надежности и (или) безопасности — например, в сочетании с авиационными, железнодорожными, судовыми, автомобильными и прочими транспортными средствами, аварийными устройствами оповещения, различными предохранительными устройствами или функциональными устройствами, выполняющими прецизионные операции — применение этой продукции рекомендуется только с учетом необходимых средств обеспечения отказоустойчивости и резервирования, поддерживающих достаточно высокий уровень безопасности и надежности всей проектируемой системы. В связи с тем, что эта продукция не предназначена для использования в условиях, требующих обеспечения очень высокого уровня надежности и (или) безопасности — например, в сочетании с авиационно-космическим оборудованием, важнейшим телекоммуникационным оборудованием, оборудованием систем управления атомными электростанциями или медицинским оборудованием, непосредственно используемым в процессе медицинского обслуживания — пожалуйста, не забывайте о том, что вы несете ответственность за всестороннюю оценку соответствия этой продукции конкретным условиям эксплуатации и за ее применение в этих условиях.

Об условных обозначениях

Операционная система Microsoft® Windows® 2000
Операционная система Microsoft® Windows® XP
Операционная система Microsoft® Windows Vista®
Операционная система Microsoft® Windows® 7
Операционная система Microsoft® Windows® 8
Операционная система Microsoft® Windows® 8.1

В данном руководстве перечисленные выше операционные системы упоминаются как "Windows 2000", "Windows XP", "Windows Vista", "Windows 7", "Windows 8" и "Windows 8.1". Кроме того, для обозначения ОС Windows 2000, Windows XP, Windows Vista, Windows 7 и Windows 8 и Windows 8.1, а также нескольких версий Windows, может использоваться собирательный термин Windows, например: Windows 2000/XP/Vista (без слов Windows).

Mac OS X 10.3.x
Mac OS X 10.4.x
Mac OS X 10.5.x
Mac OS X 10.6.x
OS X 10.7.x
OS X 10.8.x
OS X 10.9.x

В данном руководстве операционные системы, перечисленные выше, обозначаются как "Mac OS X 10.3.9", "Mac OS X 10.4.x", "Mac OS X 10.5.x", "Mac OS X 10.6.x", "OS X 10.7.x", "OS X 10.8.x" и "OS X 10.9.x". Кроме того, для их обозначения используется собирательный термин "Mac OS".

Общие замечания:

EPSON и ELPLP являются товарными знаками или зарегистрированными товарными знаками компании SEIKO EPSON CORPORATION.

Mac, Mac OS и OS X являются торговыми марками корпорации Apple Inc.
App Store — сервисная марка Apple Inc.

Google play является товарным знаком компании Google Inc.

Microsoft, Windows, Windows Vista, PowerPoint и логотип Windows являются товарными знаками или зарегистрированными товарными знаками корпорации Microsoft в США и других странах.

WPA™ и WPA2™ являются зарегистрированными товарными знаками Wi-Fi Alliance.

HDMI и High-Definition Multimedia Interface — торговые марки или зарегистрированные торговые марки компании HDMI Licensing LLC.



MHL, логотип MHL и Mobile High-Definition Link являются товарными знаками или зарегистрированными товарными знаками MHL и LLC в США и (или) других странах.

QR-код является зарегистрированной торговой маркой корпорации DENSO WAVE INCORPORATED.

Упомянутые здесь названия других изделий служат также для целей идентификации и могут быть торговыми марками, принадлежащими соответствующим владельцам. Компания Epson отказывается от всех и любых притязаний и прав на эти фирменные марки.

©SEIKO EPSON CORPORATION 2014. All rights reserved.

D		адрес IP 106	Динамический 49
Direct Power On 100		адрес шлюза 105	Дисплей 99
E		адрес электронной почты 107	Дополнительные принадлежности 148
EasyMP Monitor 84	Б		З
ESC/VP21 88	Беспроводной адаптер локальной сети		заднего 24
E-Zoom 74 148		заднего экрана 24
M	Блокир. включения 79		заднее 100
Message Broadcasting 84	Блокир. управл. 81, 98		Задняя опора 15
P	В		Замена аккумуляторов 21
PC Free 65, 68	Веб-браузер 84		замена лампы 141
Q	Верт. автокоррекция 98		Защита логотипа 79
Quick Corner 98	Видео сигнал 97		Защита паролем 79
S	Видеодиапазон HDMI 97		Защита сети 79
SNMP 88	виртуальная клавиатура 102		И
SSID 104	Вращение изображения 67		Игра 49
U	Время переключения экрана 70		имя проектора 103
USB Type B 100	Время раб. лампы 108		индикатор Lamp 121
V	Время спящего реж. 109		индикатор Temp 121
Volume 16	Вход для подачи питания 13		Индикатор питания 121
A	Входной сигнал 97		Индикаторы 121
Автонастройка 96	Выбрать диск 66		Индикация ESO 109
автонастройка диафрагмы 49, 95	Высотный режим 100		К
	Выходное отверстие для воздуха 12		Камера для документов 148
	Г		Кино 49
	Гостиная 49		Ключ Quick Wireless Connection USB Key
	громкость 98	 148
	Д		ключевое слово проектора 103
	Динамик 14		Кольцо масштабирования 12
			Контраст 95
			Контроль Web 85

- конфигурации сети 101
 Корр-ия трапеции 98
 Крышка отсека лампы 13
- Л**
- Логотип пользователя 77
- М**
- маска подсети 105
 Меню ЕСО 108
 меню безопасность 105
 меню беспроводная ЛВС 104
 Меню изображение 95
 Меню информация 109
 меню Настройка 92
 Меню Настройки 98
 меню основные 103
 Меню Расширен. 99
 Меню сброс 110
 меню сброс 108
 Меню Сеть 100
 Меню сигнал 95
 меню уведомления по почте 106
 мониторы 152
- Н**
- Наименования компонентов и их
 назначение 12
 настройка проектора 84
 Настройка цвета 95
 Насыщен. цвета 95
 Непрерывное воспроизведение 70
 номер порта 107
- О**
- Оптимизатор света 108
 Отключить звук для A/V 72
 Оттенок 95
 очистка воздушного фильтра и отверстия
 воздухозаборника 139
 очистка поверхности проектора 139
- П**
- Панель управления 16
 Параметры отображения 69
 пароль контроля Web 103
 перегрев 123
 Переднее 24
 переднее 100
 Передняя регулируемая опора 12
 перекрестие 75
 Периодичность замены воздушного
 фильтра 144
 Периодичность замены лампы 141
 поддерживаемые мониторы 152
 Позиция 96
 Поиск источника 16
 поиск источника 38
 Полн. блок-ка 81
 Пользовательская кнопка 98
 Порт Computer 14
 Порт HDMI 14
 Порт S-Video 14
 Порт USB-A 13
 Порт USB-B 14
 Порт Video 14
 Порядок отображения 70
- Р**
- Потолочное 24
 потолочное 100
 Презентация 64
 Приемник сигнала от пульта
 дистанционного управления 12, 14
 Прогрессивная 97
 Проецирование 100
 Пульт дистанционного управления 17
- Рабочая температура 154
 Размер экрана 150
 Расстояние проецирования 150
 расходные материалы 149
 Рег.гориз.трап.иск. 44
 Регулировка горизонтальных
 трапециевидальных искажений 8, 44
 режим ожидания 109
 Режим. соед. 104
 Резкость 95
 Рычаг регулировки опоры 12
- С**
- Сброс рабочего времени лампы 144
 сброс рабочего времени лампы 110
 Сбросить все 110
 сервер SMTP 106
 Сетевая инф. 101
 Синхронизация 96
 сообщения 99
 Соотношен. сторон 50, 97
 Способ замены воздушного фильтра
 145

Спящий режим	109	Ч	
Т		Чистка	139
Таймер крыш. линзы	109	чтение почты	87
Таймер откл. A/V	109	Ш	
Температура хранения	154	Шумоподавление	97
Тестовый шаблон	99	Э	
Технические характеристики	154	экран загрузки	99
Точки крепления кронштейнов подвески	15	Я	
Трекинг	96	Язык	100
У		Яркость	95
Уведом. по почте	87		
уведомление по почте	106		
удаленный веб	85		
Указатель	73		
Указатель мыши	75		
Управление	100		
устранение неполадок	121		
Ф			
Фокальное кольцо	12		
Фон	99		
Форма указателя	98		
функция беспроводной мыши	75		
функция паузы	73		
Функция справки	119		
Ц			
Цвет. температ.	95		
Цветовой режим	48, 95		