

# ***BOSE***<sup>®</sup>



## **SoundTouch™ 120**

Система домашнего кинотеатра



Руководство пользователя

# Важные указания по технике безопасности

**Пожалуйста, внимательно прочтите это руководство пользователя до начала использования устройства, и сохраните его для последующего обращения.**



Символ молнии в равностороннем треугольнике предназначен для предупреждения пользователя о наличии внутри корпуса устройства опасного неизолированного напряжения достаточной величины, чтобы вызвать риск поражения электрическим током.



Восклицательный знак в равностороннем треугольнике предназначен для предупреждения пользователя о наличии важных инструкций по эксплуатации и обслуживанию в документации руководства пользователя.



## **ВНИМАНИЕ:**

- Для уменьшения риска возгорания или поражения электрическим током не подвергайте устройство воздействию дождя или влаги.
- Не оставляйте устройство в местах доступа капель или брызг, не устанавливайте на устройство сосуды с жидкостью, например, вазы. Как и при использовании любого электронного оборудования, избегайте попадания жидкости на любую из его составляющих частей. Попадание жидкости может привести к сбою в работе и/или стать причиной возгорания. Используйте только щелочные батарейки размера AA (IEC LR06).
- Не располагайте на устройстве или вблизи его источники открытого огня, такие как свечи.



## **ПРЕДОСТЕРЕЖЕНИЕ:**

- Неправомерные вмешательства могут угрожать вашей безопасности и нормальной работе устройства, а также приводят к прекращению гарантии.
- Длительное прослушивание громкой музыки может привести к повреждению слуха. Рекомендуем избегать слишком высоких уровней громкости при использовании наушников, особенно в течение длительного времени.



**ПРЕДУПРЕЖДЕНИЕ:** Изделие содержит мелкие детали, которые могут представлять опасность при попадании в дыхательные пути. Не использовать детям до 3 лет.



**ПРЕДУПРЕЖДЕНИЕ:** Данное изделие содержит магнит. Обратитесь, пожалуйста, к терапевту, если у вас есть вопросы о влиянии магнита на работу используемых вами или имплантированных медицинских устройств.

## **ПРИМЕЧАНИЯ:**

- Ярлык изделия расположен на нижней панели.
- При использовании приборного или сетевого штепселя в качестве разъединителя, то этот разъединитель должен всегда оставаться включенным.
- Данный продукт должен использоваться только внутри помещений. Он не был разработан и не был протестирован для использования вне помещений, в транспорте или на лодках.
- Соединительные кабели, входящие в комплект данной системы, не предназначены для установки внутри стен. Уточните в соответствующей строительной документации, какие типы кабелей подходят для внутри-стенного монтажа.

## **Важные указания по технике безопасности**

1. Внимательно прочтите настоящее руководство.
2. Руководствуйтесь указанными инструкциями.
3. Учтите все предупреждения.
4. Следуйте всем инструкциям.
5. Не используйте устройство вблизи воды.
6. Протирайте только сухой тканью.
7. Не блокируйте вентиляционные отверстия. Установите устройство в соответствии с инструкциями производителя.
8. Не устанавливайте устройство вблизи источников тепла: радиаторов, батарей, печек или другой аппаратуры (включая усилители) излучающей тепло.
9. Обеспечьте защиту сетевого шнура от случайного наступания или сжатия, особенно в районе вилки и в точке выхода из аппаратуры.
10. Используйте только рекомендуемые производителем аксессуары.
11. Отключайте устройство от сети во время грозы или когда оно не используется долгое время.
12. Сервисное обслуживание устройства выполняется квалифицированным персоналом. Сервисное обслуживание требуется, если устройство повреждено, например, поврежден кабель или вилка питания, пролита жидкость или внутрь попали посторонние предметы, устройство побывало под дождем или в условиях повышенной влажности, устройство уронили, и оно не функционирует нормально.

**ПРИМЕЧАНИЕ:** Это оборудование было протестировано и установлено в соответствии с ограничениями для цифровых устройств Класса В согласно Части 15 Правил FCC. Данные ограничения призваны обеспечить соответствующую защиту от вредоносных помех в жилой обстановке. Данное оборудование генерирует, использует и может излучать высокочастотную энергию и, не будучи установлено в соответствии с инструкциями и при отклонении от инструкций при эксплуатации, может создавать вредоносные помехи для радиосвязи. Однако нет гарантии, что помехи не возникнут в частных случаях установки. Если данное оборудование вызывает вредоносные помехи для радио- и телевизионного приема, которые определяются по включению и выключению оборудования, пользователь должен попытаться устранить помехи следующим способом:

- Переориентируйте или переместите приемную антенну.
- Увеличьте расстояние между оборудованием и приемником.
- Оборудование и приемник должны использовать разные штепсельные розетки.
- Проконсультируйтесь с дилером или опытным техническим специалистом по радиосвязи/телевидению.

Изменения или доработка данного устройства не разрешены компанией Bose и могут стать причиной аннулирования вашего права на использование устройства.

Это устройство подчиняется Части 15 Правил FCC и отвечает требованиям промышленных RSS стандартов Канады. Его работа допускает следующие условия: 1) Это устройство не должно создавать вредного излучения, и 2) Это устройство должно выдерживать воздействие любого излучения, в том числе излучения, способного вызывать сбои в работе.

### Для беспроводного адаптера SoundTouch:

Расстояние не менее 20 см должно отделять данное устройство от всех пользователей.

Данное цифровое устройство класса В соответствует техническим нормам ICES-003 Канады. CAN ICES-3 (B) / NMB-3 (B)

Устройство соответствует нормам FCC и ограничениям по радиационному излучению промышленных стандартов Канады. Запрещено использовать или устанавливать данное устройство и его антенну вблизи других антенн или передатчиков.



**Пожалуйста, утилизируйте использованные батареи соответствующим образом согласно местным законам.** Не сжигать.



Этот символ означает, что данный продукт необходимо предоставить в центры утилизации электрического и электронного оборудования. Соответствующая утилизация позволит исключить нанесение вреда человеческому здоровью или окружающей среде. Более подробную информацию об утилизации данного продукта вы можете получить в местных органах управления, в службе утилизации или по месту приобретения продукта.

**CE** Корпорация Bose заявляет о соответствии данного устройства основным требованиям и другим условиям директивы 1999/5/ЕС и другим применимым директивам. Полную версию декларации о соответствии вы можете найти на веб-сайте: [www.Bose.com/compliance](http://www.Bose.com/compliance)

Токсичные и вредные вещества и элементы						
Название детали	Свинец (Pb)	Ртуть (Hg)	Кадмий (Cd)	Шестивалентный (CR(VI))	Полибромдифенил (PBB)	Полибромированные дифенол-эфиры (PBDE)
Блок управления	x	0	0	0	0	0
Металлические детали	x	0	0	0	0	0
Пластиковые детали	0	0	0	0	0	0
Динамики	x	0	0	0	0	0
Кабели	x	0	0	0	0	0

Данная таблица составлена в соответствии с нормативами SJ/T 11364.

O: Означает, что токсические и вредные вещества, содержащиеся во всех материалах данной детали, не превышают ограничения требований GB/T 26572.

X: Означает, что токсические и вредные вещества, содержащиеся хоть в одном материале данной детали, превышают ограничения требований GB/T 26572.

# Нормативная информация

**Пожалуйста, заполните и сохраните для последующего использования.**

Серийный номер продукта указан на панели подключений модуля Acoustimass® и на упаковке пульта ДУ.

Номер модели: \_\_\_\_\_

Серийный номер модуля: \_\_\_\_\_

Серийный номер пульта: \_\_\_\_\_

Серийный номер консоли: \_\_\_\_\_

Серийный номер звуковой панели: \_\_\_\_\_

Дата покупки: \_\_\_\_\_

Рекомендуем сохранить ваш чек вместе с руководством пользователя.

## Дата производства

Четыре выделенные цифры в серийном номере указывают на дату производства. Первая цифра указывает год производства, где «5» означает 2005 или 2015. Символы 2-4 обозначают месяц и дату; например «001» означает 1 января, а «365» - 31 декабря.

App Store является зарегистрированной торговой маркой Apple Inc.

Amazon, Kindle и Fire являются торговыми марками Amazon.com, Inc или его дочерних компаний.

Android и Google Play являются торговыми марками Google Inc.

«Blu-ray Disc™» и Blu-ray™ являются торговыми марками компании Blu-ray Disc Association.

Термин *Bluetooth®* и логотип являются торговыми марками Bluetooth SIG, Inc. и любое использование указанных знаков должно производиться с разрешения Bose Corporation.



Выполнено по лицензии Dolby Laboratories. Dolby и символ двойного D являются торговыми марками Dolby Laboratories.



DTS патенты можно просмотреть на веб-сайте <http://patents.dts.com>. Создано по лицензии Digital Theater Systems, INC. DTS и логотип DTS, а также DTS Digital Surround и логотип DTS являются зарегистрированными торговыми марками DTS, Inc. ©DTS, Inc. Все права защищены.



HDMI, логотип HDMI и High-Definition Multimedia Interface являются торговыми марками или зарегистрированными торговыми марками HDMI Licensing LLC в США и других странах.



iHeartRadio является зарегистрированной торговой маркой iHeartMedia, Inc.

Данный продукт использует программное обеспечение Spotify; лицензии сторонних компаний вы можете найти на веб-сайте:

[www.spotify.com/connect/third-party-licenses](http://www.spotify.com/connect/third-party-licenses).

Spotify является зарегистрированной торговой маркой Spotify AB.

SoundTouch и беспроводной дизайн являются торговыми марками корпорации Bose в США и/или других странах. Wi-Fi является зарегистрированной торговой маркой Wi-Fi Alliance.

©2015 Корпорация Bose. Строго запрещается воспроизводить, изменять, распространять или использовать каким-либо другим способом весь документ или его часть без письменного разрешения.

**Введение**

Информация о системе домашнего кинотеатра SoundTouch™ 120 .....	8
Характеристики системы .....	8
SoundTouch™ .....	8
Функции SoundTouch™ .....	8
Извлечение системы из упаковки .....	9
Руководство по расположению громкоговорителей .....	10
Примеры расположения системы .....	10

**Установка модуля Acoustimass®**

Крепление резиновых ножек к модулю Acoustimass® .....	11
Подключение питания к модулю Acoustimass.....	12

**Настройка звуковой панели**

Подключение звуковой панели .....	13
Настенный монтаж звуковой панели .....	13

**Настройка консоли**

Подключение беспроводного адаптера SoundTouch™ .....	14
Подключение консоли к телевизору .....	14
Использование разъема HDMI™ ARC .....	14
Телевизор без разъема HDMI ARC.....	15
Подключение консоли к другим источникам сигнала .....	16
Подключение совместимых с HDMI устройств .....	16
Подключение несовместимых с HDMI устройств .....	16
Подключение к источнику только аудиосигнала .....	16

**Запуск системы**

Подключение консоли к источнику питания .....	17
Установка батареек в пульт ДУ .....	17
Включение питания системы и выбор языка .....	18
Проверка звука.....	18

# Содержание

---

## ADAPTIQ®

Выполнение настроек калибровки звука ADAPTIQ® .....	19
---	----

## Настройка SoundTouch™

Добавление системы к Wi-Fi® сети.....	20
Добавление системы в вашу учетную запись SoundTouch™ .....	20
Загрузите и установите приложение SoundTouch™ .....	20
Подключите систему к домашней Wi-Fi® сети .....	20

## Использование системы

Кнопки пульта ДУ.....	21
Программирование универсального пульта ДУ.....	22
Функция Consumer Electronics Control .....	22
Проверка HDMI™-подключенных устройств на наличие функции CEC.....	22
Программирование пульта ДУ для управления источником сигнала .....	23
Выбор источника сигнала.....	24
Выберите источник сигнала, подключенный к системе Bose® .....	24
Выберите источник сигнала, подключенный к телевизору.....	24
Универсальные кнопки источника сигнала и разъемы консоли .....	24
Использование кнопки  .....	25
SoundTouch™ .....	25
Беспроводная технология Bluetooth® .....	25
SIDE AUX.....	25
Регулировка уровня громкости.....	26
Функциональные кнопки .....	26
Программирование пульта ДУ не фирмы Bose® .....	26

## Использование приложения SoundTouch™

Получение доступа к SoundTouch™ .....	27
Использование источника SoundTouch™ .....	27
Использование SoundTouch.....	27

**Bluetooth®**

Сопряжение с устройствами *Bluetooth*® ..... 28

Подключение к сопряженному  
оснащенному технологией *Bluetooth*® устройству ..... 29

    Использование кнопки  ..... 29

    Использование функции *Bluetooth*® на сопряженном устройстве ..... 29

**Получение информации о системе**

Использование меню System ..... 30

    Сообщения об ошибках ..... 31

Индикатор состояния модуля Acoustimass® ..... 31

**Уход и обслуживание**

Неполадки и способы их устранения ..... 32

    Консоль не может найти модуль Acoustimass® ..... 35

    Сообщения об ошибках аудио калибровки ADAPTiQ® ..... 35

    Сброс к установленным по умолчанию значениям ..... 36

    Сброс кнопок источников на пульте ДУ ..... 36

    Служебные разъемы модуля Acoustimass..... 36

Очистка..... 37

Служба работы с клиентами ..... 37

Технические характеристики..... 37

**Приложение: Использование компьютера  
для выполнения настроек**

Важная информация о настройке ..... 38

    Использование компьютера для выполнения настроек ..... 38

Настройка системы с помощью компьютера ..... 38

# Информация о системе домашнего кинотеатра SoundTouch™ 120

---

Система домашнего кинотеатра SoundTouch™ 120 обеспечивает свойственное продуктам Bose® высококачественное воспроизведение звука для источников видео сигнала SoundTouch™ и устройств, оснащенных *Bluetooth*®.

## Характеристики системы

- Передовые технологии обработки звука от Bose для естественного и живого звучания.
- Технология калибровки звука ADAPTiQ® для оптимизации качества звучания.
- Дисплей для предоставления доступа к системным настройкам и необходимой информации.
- Возможность HDMI™ подключения обеспечивает простоту установки и высокое качество звучания любого подключенного к системе источника сигнала.
- Поддержка функции Consumer Electronics Control (CEC).
- Программируемый универсальный пульт может быть запрограммирован для управления телевизором, кабельной приставкой и другими источниками сигнала.
- Беспроводной модуль Acoustimass® предназначен для воспроизведения более глубоких басов.
- Звуковая панель может монтироваться на стену с помощью монтажного комплекта (приобретается отдельно).
- Беспроводной адаптер SoundTouch™ активирует приложение SoundTouch™ и технологию *Bluetooth*® системы.

## SoundTouch™

---

SoundTouch™ обеспечивает высококачественное музыкальное воспроизведение в любой комнате вашего дома посредством непрерывной беспроводной трансляции сигнала по Wi-Fi® сети. При наличии Wi-Fi® вы теперь сможете наслаждаться любимой музыкой в любой комнате вашего дома.

## Функции SoundTouch™

- Наслаждайтесь беспроводным доступом к сетевому радио и музыкальным сервисам, а также созданной вами музыкальной библиотекой.
- С помощью настроенных вами пресетов слушайте воспроизведение любимой музыки.
- Беспроводная настройка с помощью смартфона или планшета.
- Возможность использования уже настроенной домашней Wi-Fi сети.
- Поток музыкального воспроизведения с устройств *Bluetooth*®.
- Наличие бесплатного SoundTouch™ приложения, которое устанавливается на компьютер, смартфон или планшет.
- Возможность простого добавления дополнительных акустических систем для создания многокомнатного воспроизведения в любое время.
- Широкий спектр акустических систем Bose® предоставляет возможность правильного выбора для каждой из комнат.



## Извлечение системы из упаковки

Аккуратно распакуйте упаковку и убедитесь, что в комплект входят следующие элементы:

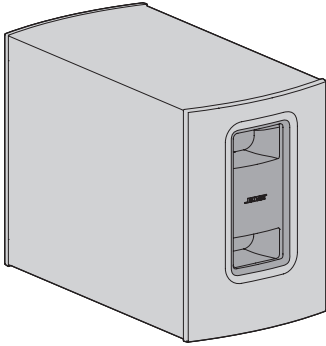

Модуль Acoustimass®



Резиновые ножки

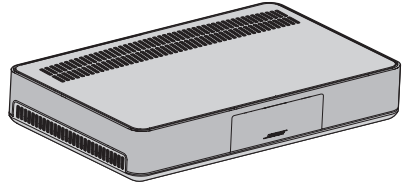

Консоль

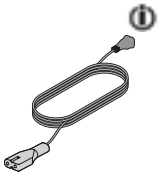

Кабель питания модуля Acoustimass®

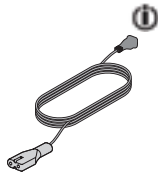

Кабель питания консоли

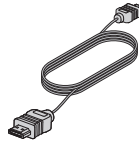

Кабель HDMI

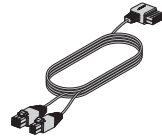

Кабель громкоговорителей

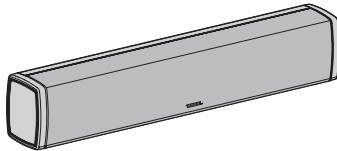

Звуковая панель

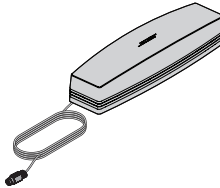

Беспроводной адаптер SoundTouch™ серии II

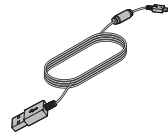

USB кабель

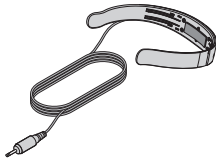

Головные телефоны ADAPTiQ®



Универсальный пульт ДУ



В комплект входит соответствующий требованиям вашего региона кабель.

**ПРИМЕЧАНИЕ:** Если вы видите, что одна из частей системы повреждена, не используйте ее. Свяжитесь с уполномоченным дилером Bose или позвоните в отдел работы с клиентами Bose. Контактные данные указаны в адресном листке из упаковки.

## Введение

### Руководство по расположению громкоговорителей

Во избежание возникновения помех установите любое беспроводное оборудование подальше от системы. Расположите систему подальше от металлических предметов, другого аудио/видео оборудования и источников нагрева.

Модуль Acoustimass®	<ul style="list-style-type: none"><li>• Поставьте модуль на ножки вдоль стены, у которой стоит телевизор или вдоль любой другой стены в передней трети комнаты.</li><li>• Установите модуль на ровной и устойчивой поверхности. Если громкоговорители были установлены на гладкой поверхности, типа мрамора, стекла или полированного дерева, то вибрация во время звучания может сдвинуть их с места.</li><li>• Убедитесь, что недалеко от выбранного местоположения находится розетка.</li></ul>
Звуковая панель	<ul style="list-style-type: none"><li>• Расположите звуковую панель перед телевизором.</li><li>• Не устанавливайте звуковую панель в закрытый шкаф.</li></ul>
Консоль	<ul style="list-style-type: none"><li>• Расположите консоль возле телевизора. Не располагайте телевизор на консоли.</li><li>• Убедитесь, что недалеко от выбранного местоположения находится розетка.</li></ul>
Беспроводной адаптер SoundTouch™	<ul style="list-style-type: none"><li>• Во избежание возникновения беспроводных помех расположите адаптер на расстоянии 0,3 - 1,8 м от модуля Acoustimass® и консоли.</li></ul>

### Примеры расположения системы

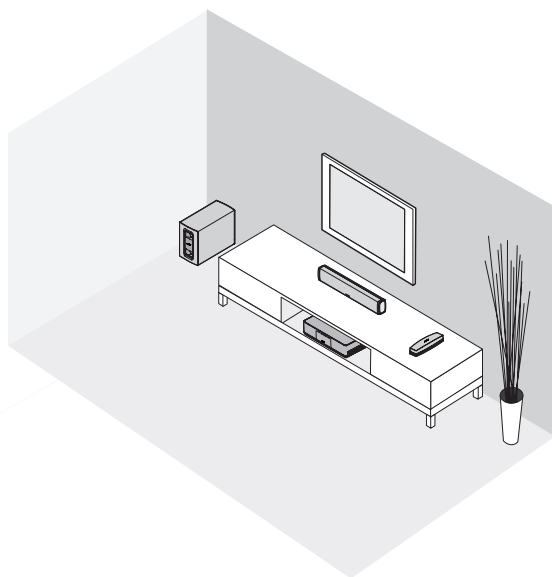

### Крепление резиновых ножек к модулю Acoustimass®

Для защиты вашего пола от повреждений закрепите к модулю Acoustimass® резиновые ножки.

1. Переверните модуль Acoustimass® верх ножками, расположив его на мягком покрытии для защиты от повреждений поверхности.
2. К нижней стороне модуля закрепите комплект маленьких резиновых ножек.

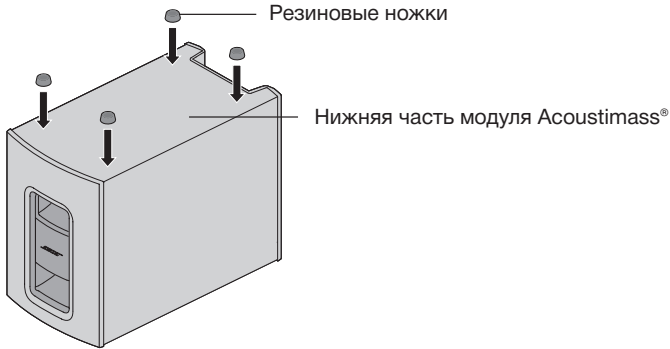

3. Поставьте модуль Acoustimass на ножки.

**ПРЕДОСТЕРЕЖЕНИЕ:** Не устанавливайте модуль Acoustimass® на переднюю, заднюю, боковую или верхнюю панели.

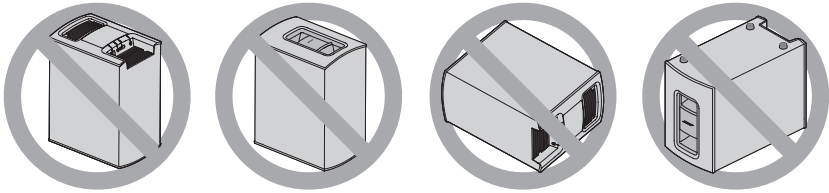

4. Удалите защитную пленку. В противном случае это может повлиять на качество воспроизведения.

## Установка модуля Acoustimass®

### Подключение питания к модулю Acoustimass

1. Вставьте один конец кабеля питания в разъем **Power** модуля Acoustimass®.

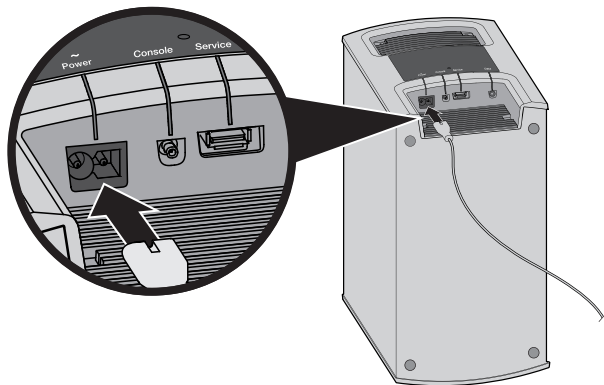

2. Подключите второй конец кабеля питания к розетке электросети.

### Подключение звуковой панели

1. Вставьте двухконтактный штекер колоночного кабеля в разъемы **Speaker Connections** на консоли.

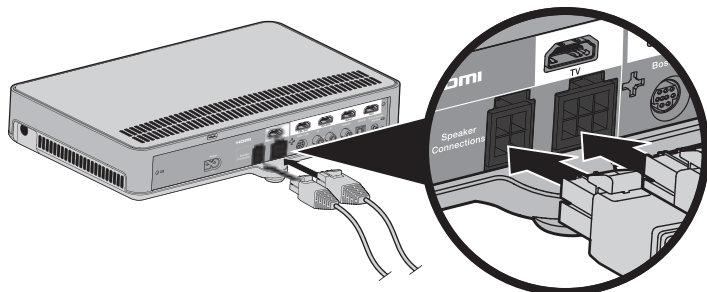

2. Подключите другой конец колоночного кабеля к 10-контактному разъему на звуковой панели.

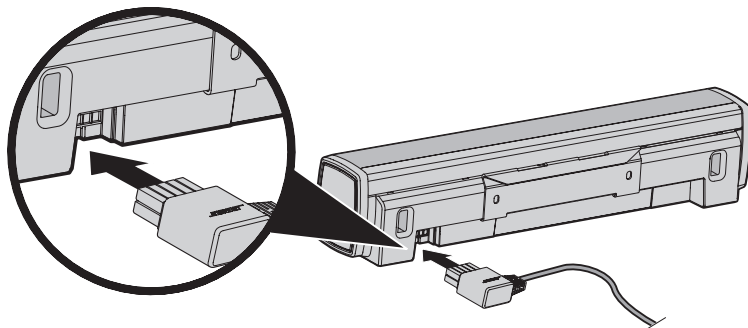

### Настенный монтаж звуковой панели

При необходимости вы можете выполнить монтаж звуковой панели на стену. Для приобретения кронштейнов для монтажа WB-120 свяжитесь с дилером Bose® или посетите веб-сайт [www.Bose.com](http://www.Bose.com).

**ПРЕДОСТЕРЕЖЕНИЕ:** Не используйте другие кронштейны для монтажа звуковой панели.

## Настройка консоли

### Подключение беспроводного адаптера SoundTouch™

Подключите адаптер к разъему **Bose® link** на консоли.

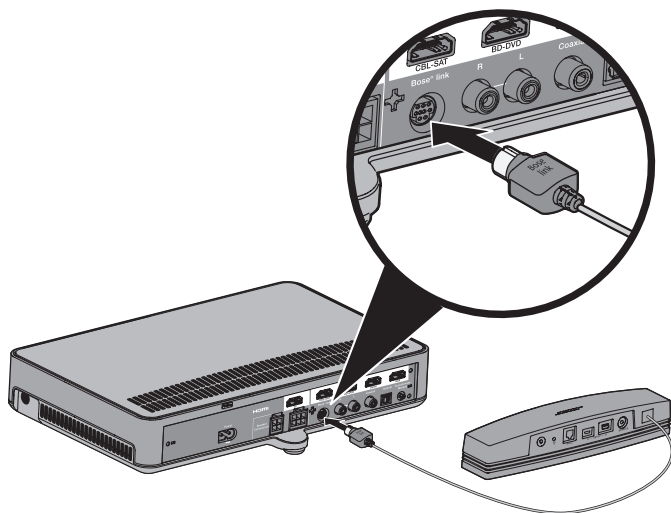

### Подключение консоли к телевизору

Воспользуйтесь разъемом HDMI, названным **ARC** или **Audio Return Channel**, при наличии. Если же ваш телевизор не оснащен разъемом HDMI ARC, то прочтите стр. 15.

#### Использование разъема HDMI™ ARC

Воспользуйтесь кабелем Bose® HDMI для подключения консоли к телевизору.

1. Отключите от телевизора подключенные по HDMI источники сигнала, такие как DVD и Blu-ray Disc™ проигрыватели, кабельная или игровая приставка.
2. Подключите один конец кабеля Bose® HDMI к разъему **TV** консоли.

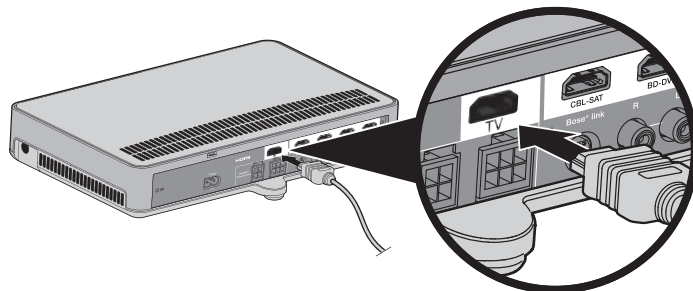

3. Подключите другой конец кабеля HDMI к разъему **HDMI** вашего телевизора.

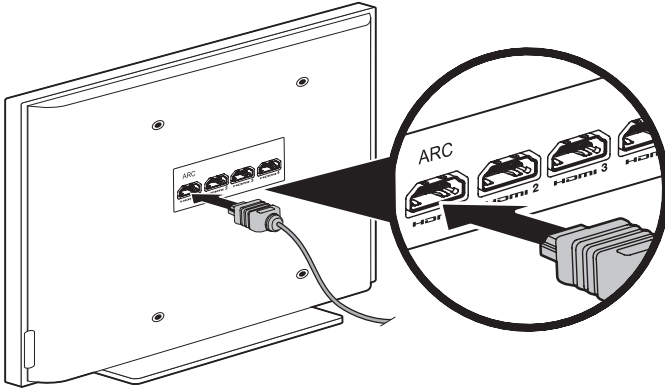

### Телевизор без разъема HDMI ARC

Если используемый вами телевизор не оснащен разъемом HDMI ARC, вам может потребоваться выполнить дополнительное подключение к консоли с помощью оптического, коаксиально или аналогового стерео кабеля. Без этого дополнительного подключения звук системы Bose® будет отсутствовать.

#### Выполните дополнительное подключение в следующих конфигурациях:

- При использовании встроенных источников сигнала (например, интернет приложений или беспроводной антенны).
- При подключении источников сигнала к телевизору.

Более подробная информация дана в руководстве пользователя телевизора.

**СОВЕТ:** Если ваш телевизор оснащен аудио разъемами IN и OUT, то воспользуйтесь разъемом **OUT** для дополнительного подключения.

## Настройка консоли

### Подключение консоли к другим источникам сигнала

#### Подключение совместимых с HDMI устройств

При необходимости вы можете подключить к консоли и другие источники сигнала, такие как DVD и Blu-ray Disc™ проигрыватели, кабельная или игровая приставка. Если источник сигнала является несовместимым с HDMI устройством, то прочтите раздел "Подключение несовместимых с HDMI™ устройств" и выполните соответствующие настройки данного устройства.

1. Подключите один конец HDMI кабеля в разъем HDMI (OUT) устройства-источника сигнала.
2. Другой конец HDMI кабеля подключите к соответствующему разъему HDMI на консоли. Например, для подключения игровой приставки необходимо подключить HDMI кабель к разъему **GAME**.

Другие источники сигнала также подключите к соответствующему разъему HDMI на консоли.

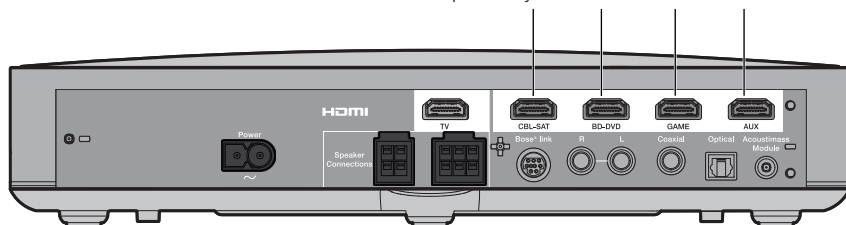

#### Подключение несовместимых с HDMI устройств

Если выбранный вами источник сигнала не совместим с форматом HDMI, то выберите другие аудио и видео кабели (приобретаются отдельно) для подключения его к телевизору. Более подробная информация дана в руководстве пользователя телевизора.

**СОВЕТ:** Если ваш телевизор оснащен аудио разъемами IN и OUT, то воспользуйтесь разъемом **OUT** для подключения.

#### Подключение к источнику только аудиосигнала

Если выбранный вами источник аудио сигнала не совместим с форматом HDMI, например, мультимедийный или CD проигрыватель:

1. Подключите источник сигнала к оптическому, коаксиальному, аналоговому или SIDE AUX ( ) разъему.

**ПРИМЕЧАНИЕ:** Воспользуйтесь оптическим, коаксиальным, аналоговым кабелем или 3,5 мм аудио кабелем (приобретается отдельно).

2. Настройте оптический, коаксиальный, аналоговый или SIDE AUX входы для подключения соответствующего источника. Эти настройки доступны в меню System (см. стр. 30).



### Подключение консоли к источнику питания

1. Подключите кабель питания к разъему **POWER** ~ на панели консоли.

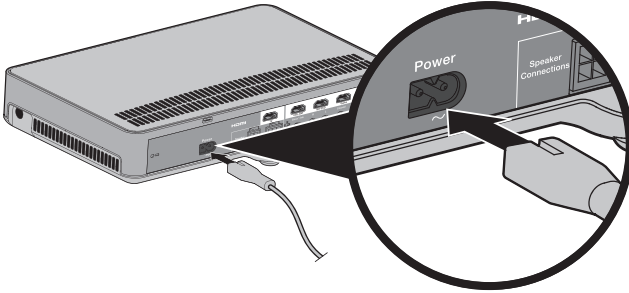

2. Подключите второй конец кабеля питания к розетке электросети.

### Установка батареек в пульт ДУ

1. Плавно потяните крышку отсека батареек, расположенную на задней стороне пульта ДУ.

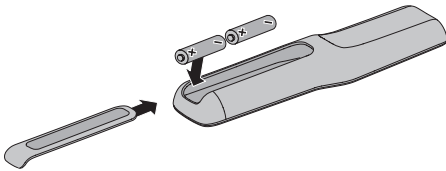

2. Вставьте две входящие в комплект батарейки размера AA (IEC-R6) мощностью 1,5 В. Установите батарейки, соблюдая их полярность, в соответствии с отметками + и – внутри отсека.
3. Установите крышку отсека батареек на место.

## Запуск системы

### Включение питания системы и выбор языка

1. Нажмите кнопку  на пульте ДУ.

Консоль будет включена и на экране будет отображена индикация **10 LANGUAGE** .

**ПРИМЕЧАНИЕ:** После первой настройки экран переключится к последнему использованному источнику сигнала.

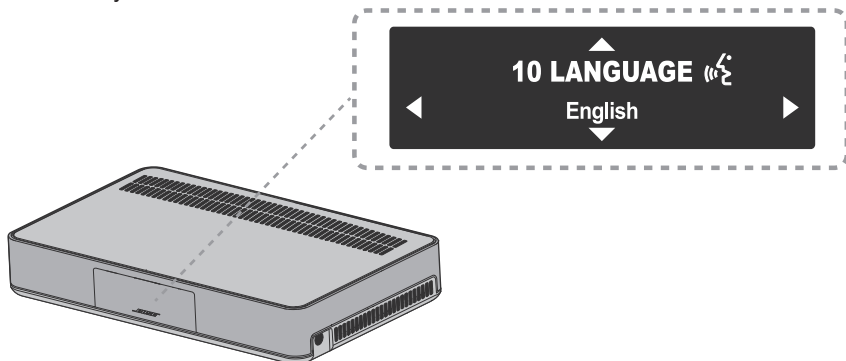

2. Выберите необходимый язык нажатием кнопок ◀ и ▶.

3. Нажмите кнопку .

**СОВЕТ:** Если по ошибке вы выбрали неверный язык, то найдите иконку  в меню System.

Питание системы будет отключено через час после последнего выполненного действия. Вы можете отключить функцию AUTO OFF (Автовыключение) в меню System (стр. 30).

### Проверка звука

1. Включите телевизор.

2. Если вы подключили кабельную приставку или другое дополнительное устройство, то включите его питание.

**СОВЕТ:** Если дополнительное устройство подключено к телевизору, то выберите соответствующий вход на вашем телевизоре. Может потребоваться использование другого пульта.

3. Включите питание акустической системы.

4. Нажмите соответствующую кнопку источника сигнала.

5. Убедитесь, что звук поступает из акустической системы Bose®.

**ПРИМЕЧАНИЕ:** В случае отсутствия звука акустической системы Bose см. раздел «Неполадки и способы их устранения» на стр. 32.

6. Нажмите кнопку  на пульте ДУ. Убедитесь, что звук не поступает из телевизионных динамиков.

**ПРИМЕЧАНИЕ:** Если слышен звук из телевизионных динамиков, то см. раздел «Неполадки и способы их устранения» на стр. 32.

## Выполнение настроек калибровки звука ADAPTiQ®

Звуковая система калибровки ADAPTiQ адаптирует звук акустической системы к специфическим особенностям вашей комнаты после выполнения пяти аудио замеров. Для выполнения калибровки необходимо 10 минут тишины в помещении.

### 1. Наденьте головные телефоны ADAPTiQ.

Во время выполнения калибровки ADAPTiQ микрофон, расположенный в верхней части головных телефонов, выполняет замеры звуковых характеристик вашего помещения и определяет оптимальное качество звучания.

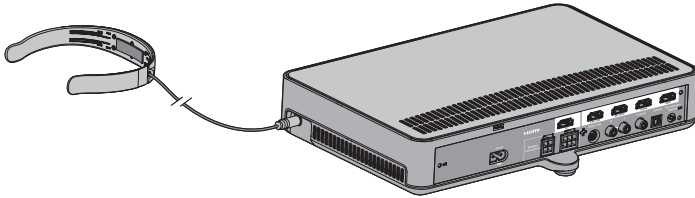

2. Вставьте кабель ADAPTiQ головных телефонов в разъем  консоли.
3. Нажмите кнопку **SYSTEM** на пульте ДУ.
4. Нажимайте кнопку **▲** или **▼**, пока на экране не будет отображена индикация **14 ADAPTiQ**.
5. Нажмите кнопку **OK**.
6. Следуйте всем инструкциям системы для завершения процесса.

**ПРИМЕЧАНИЕ:** Если вы услышали сообщение об ошибке и не можете завершить процедуру аудио калибровки ADAPTiQ, то прочтите раздел на стр. 35.

7. По завершении процесса отключите головные телефоны ADAPTiQ от входного аудио кабеля и сохраните их в надежном месте.

**ПРИМЕЧАНИЕ:** Если вы решили передвинуть мебель в комнате или изменить положение компонентов акустической системы, необходимо повторить выполнение калибровки ADAPTiQ для обеспечения оптимального качества звучания.

### Добавление системы к Wi-Fi® сети

Необходимо загрузить и установить приложение SoundTouch™ в подключенный к сети смартфон или планшет. Приложение подскажет вам порядок действий при выполнении подключения системы к сети.

**ПРИМЕЧАНИЕ:** Если у вас нет смартфона или планшета, воспользуйтесь компьютером для выполнения установки (см. стр. 38).

### Добавление системы в вашу учетную запись SoundTouch™

Если SoundTouch™ уже используется для другой системы, то нет необходимости в повторной его установке.

1. Запустите приложение SoundTouch™ нажатием кнопки  на смартфоне или планшете.
2. Перейдите по **EXPLORE > SETTINGS > Systems > ADD SYSTEM** для добавления другой системы.

На протяжении всего процесса вы будете следовать командам этого приложения.

### Загрузите и установите приложение SoundTouch™.

Если вы первый раз настраиваете систему SoundTouch™, необходимо установить приложение SoundTouch™. Загрузите приложение SoundTouch™ на смартфон или планшет.



Приложение контроллера  
Bose SoundTouch™

- Для пользователей iOS: загрузите приложение из App Store
- Для пользователей Android™: загрузите приложение из Google Play™
- Для пользователей Amazon Kindle Fire: Загрузите приложение для Android устройств из Amazon Appstore.

### Подключите систему к домашней Wi-Fi® сети

После установки приложения добавьте систему к вашей сети:

1. Запустите приложение SoundTouch™ нажатием кнопки  на смартфоне или планшете.

Приложение подскажет вам порядок действий при выполнении подключения системы к Wi-Fi® сети.

2. Следуйте всем отображаемым на экране инструкциям для завершения установки, включая и создание учетной записи SoundTouch™, добавление музыкальной библиотеки и музыкальных сервисов.

Для получения более подробной информации об использовании SoundTouch™ прочтите раздел на стр. 27 или загрузите руководство пользователя беспроводного адаптера SoundTouch™ с веб-сайта Bose.

## Кнопки пульта ДУ

Пульт ДУ используется для управления подключенными к системе источниками сигнала, для настройки их уровня громкости, переключения каналов, использования функций воспроизведения, активации функций кабельной приставки и навигации по системному меню.



## Использование системы

### Программирование универсального пульта ДУ

Вы можете запрограммировать универсальный пульт ДУ для управления телевизором, DVD и Blu-ray Disc™ проигрывателем, кабельной или игровой приставкой, DVR или другим дополнительным устройством.

#### Функция Consumer Electronics Control

Данная акустическая система поддерживает функцию Consumer Electronics Control (CEC). CEC позволяет вам управлять подключенными по HDMI источниками сигнала без программирования пульта ДУ. Включение/выключение функции CEC выполняется в меню System (см. стр. 30).

Выбранный вами источник сигнала также может поддерживать функцию CEC, но подключитесь к ней под другим именем. Более подробная информация дана в руководстве пользователя источника сигнала.

Функция CEC предназначена для управления подключенными к консоли HDMI коннекторами.

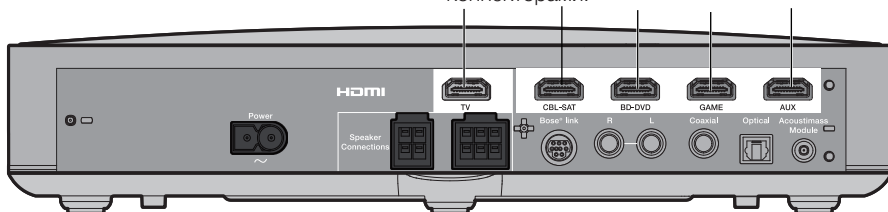

**СОВЕТ:** Вам может потребоваться перейти в системное меню устройства-источника сигнала или телевизора для включения функции CEC. Более подробная информация дана в руководстве пользователя источника сигнала.

#### Проверка HDMI™-подключенных устройств на наличие функции CEC

Если используемый вами источник сигнала откликается на команды нажимаемых вами кнопок, то вам не придется программировать пульт для управления этим устройством.

**ПРИМЕЧАНИЕ:** Подключенный по HDMI источник сигнала может не поддерживать функцию CEC. Более подробная информация дана в руководстве пользователя источника сигнала.

1. Включите питание системы Bose®, телевизора и соответствующего источника сигнала.
2. Нажмите различные кнопки, соответствующие функциям источников сигнала.
3. Нажмите кнопку **Source** (с иконкой питания). Питание источника сигнала будет выключено.

Если какая-либо функция источника сигнала не активируется пультом ДУ, то необходимо запрограммировать пульт (см. стр. 22).

## Программирование пульта ДУ для управления источником сигнала

Если устройство-источник сигнала не поддерживает функцию СЕС, то вы можете запрограммировать универсальный пульт ДУ для управления источником сигнала - телевизором, DVD/Blu-ray Disc™ проигрывателем, кабельной/спутниковой приставкой или DVR с помощью кода выбранного устройства. Возможно, существует несколько кодов для марки вашего устройства-источника сигнала. И вам потребуется выполнить эту процедуру несколько раз для выбора правильного кода.





### Определение кода вашего устройства

1. Включите питание источника сигнала.
2. Выберите код источника сигнала в журнале Универсальных кодов устройств дистанционного управления (входит в комплект).

### Ввод кода источника сигнала

1. Нажмите и удержите в нажатом положении кнопку \* ??? на пульте ДУ, пока все шесть кнопок источников сигнала не загорятся, затем отпустите.  
Например, для программирования телевизора нажмите и удержите в нажатом положении кнопку , пока все шесть кнопок не загорятся, затем отпустите.  
Будет непрерывно гореть только кнопка соответствующего источника сигнала.
2. На клавиатуре пульта ДУ наберите код устройства для марки вашего источника сигнала и нажмите кнопку увеличения уровня громкости +.

### Проверка кода устройства-источника сигнала

1. Протестируйте источник сигнала на основные функции. Следуйте инструкциям для вашего устройства:
  - **Телевизор:** Нажмите кнопки каналов. Нажмите кнопку . На экране будет отображено меню настроек. Нажмите кнопки ◀ и ▶ для навигации.
  - **Спутниковый тюнер или кабельная приставка:** Нажмите кнопку . На экране будут отображены указания по программированию. Нажмите кнопки ◀ и ▶ для навигации.
  - **DVD или Blu-ray Disc™ проигрыватели:** Нажмите кнопку . На экране будет отображено меню настроек. Нажмите кнопки ◀ и ▶ для навигации.
  - **Игровая приставка:** Нажмите кнопки ◀ и ▶ для навигации по меню.
2. В зависимости от отклика устройства на основные функции:
  - **Пульт точно реагирует на команды:** Нажмите кнопку  для выхода из режима программирования и сохранения настроек.
  - **Пульт не отвечает или реагирует неточно:**
    - **Кнопка источника сигнала горит:** Нажмите кнопку уровня громкости + для перехода к следующему коду. Повторите выполнение шагов 1-2, описанных в разделе «Проверка кода устройства-источника сигнала». Возможно вам потребуется повторить выполнение этой процедуры более 30 раз. Если все шесть кнопок мигнули шесть раз, значит вы просмотрели все доступные для вашего устройства коды.
    - **Если ваш источник сигнала выключен:** Пульт выйдет из режима программирования. Повторите выполнение шагов 1-2, описанных в разделе «Ввод кода источника сигнала» и «Проверка кода устройства-источника сигнала».

**ПРИМЕЧАНИЕ:** Выбранный вами источник сигнала может быть несовместимым с универсальными ИК пультами ДУ. Более подробная информация дана в руководстве пользователя источника сигнала.

## Использование системы

---

### Выбор источника сигнала

---

Вы легко можете переключить управление с одного источника сигнала на другое, нажав соответствующую кнопку источника на пульте ДУ. Прежде чем вы начнете необходимо запрограммировать пульт ДУ для управления источником сигнала (см. стр. 22).

#### Выберите источник сигнала, подключенный к системе Bose®

Если источник сигнала подключен к консоли и не использует функцию CEC, то выполните следующую процедуру для настройки консоли, переключения в соответствующий режим и включения источника сигнала.

1. Включите питание акустической системы.
2. Нажмите кнопку выбранного для управления источника сигнала. Кнопка источника сигнала будет включена.
3. Нажмите кнопку .

Питание источника сигнала будет включено.

#### Выберите источник сигнала, подключенный к телевизору.

Если источник сигнала подключен к телевизору, то выберите соответствующий вход на вашем телевизоре следующим образом.

1. Включите питание системы, телевизора и соответствующего источника сигнала.
2. Нажмите кнопку  для выбора соответствующего входа на вашем телевизоре.

Возможно вам потребуется нажать кнопку  несколько раз для выбора входа для нужного источника.

На экранах некоторых телевизоров появится меню. С помощью пульта ДУ выберите соответствующий телевизионный вход и закройте меню.

### Универсальные кнопки источника сигнала и разъемы консоли

---

Кнопки источника сигнала на пульте ДУ соответствуют разъемам, расположенным на задней панели консоли. Например, кнопка  соответствует разъему **BD-DVD** HDMI.

Кнопки источников сигнала используются с любым источником сигнала, подключенным к соответствующему разъему. При использовании дополнительного DVD или Blu-ray Disc™ проигрывателя, подключенного к разъему **CBL-SAT**, вы можете запрограммировать кнопку  на его активацию.





**ПРИМЕЧАНИЕ:** Убедитесь, что при программировании пульта используете код, соответствующий источнику сигнала, а не соединительной точки.



### Использование кнопки

Эта многофункциональная кнопка позволяет воспроизвести на системе больше музыки.

- Переход с источника SoundTouch™ на системе
- Поток музыкального воспроизведения с подключенных *Bluetooth*® устройств
- Переход к разъему SIDE AUX

Нажмите кнопку  для переключения воспроизведения SoundTouch™ () , *Bluetooth* () устройства и подключенного к разъему SIDE AUX () устройства.



### SoundTouch™

С помощью пульта ДУ вы можете получить доступ к подгруппе функций SoundTouch™ , как например регуляторы воспроизведения и пресеты. Более подробная информация дана в разделе «Использование приложения SoundTouch™» на стр. 27.

### Беспроводная технология *Bluetooth*®

Ваша система оснащена беспроводной технологией *Bluetooth*, предназначенной для потокового воспроизведения системой музыки, записанной на *Bluetooth* устройствах. Ваша система может сохранить до восьми ранее сопряженных устройств. См. стр. 28.

### SIDE AUX

Разъем  является 3,5-миллиметровым разъемом, расположенным на боковой панели консоли. Если этот разъем назначен на входной аудио сигнал источника, то перейти к этому разъему можно переключателем .

Более подробная информация о переключении настроек разъема даны в разделе «5 SIDE AUX» на стр. 30.

## Использование системы

---

### Регулировка уровня громкости

---

На пульте ДУ:

- Нажмите кнопку + для увеличения уровня громкости.
- Нажмите кнопку – для уменьшения уровня громкости.
- Нажмите кнопку  для выключения и включения звука.

**ПРИМЕЧАНИЕ:** Если слышен звук из телевизионных динамиков, то см. раздел «Неполадки и способы их устранения» на стр. 32.

### Функциональные кнопки

---

Красная, зеленая, желтая и синяя кнопки на пульте ДУ соответствуют цветным функциональным кнопкам на кабельной приставке, Blu-Ray Disc™ проигрывателя или кнопкам телетекста.

- Функции кабельной/спутниковой приставки или Blu-Ray Disc™ проигрывателя: см. руководство пользователя кабельной/спутниковой приставки.
- Функции телетекста:

Соответствуют номерам цветных страниц, заголовкам или горячим кнопкам на странице телетекста.

### Программирование пульта ДУ не фирмы Bose®

---

Сторонний пульт не фирмы Bose, например, пульт кабельной приставки также можно запрограммировать на управление акустической системой. Прочтите руководство пользователя пульта ДУ кабельной приставки или посетите веб-сайт фирмы для получения более подробную информацию.

После программирования пульт не фирмы Bose будет выполнять управление основными функциями, например включением/выключением устройства и настройкой его уровня громкости.

## Получение доступа к SoundTouch™

После создания учетной записи SoundTouch™ вы сможете наслаждаться использованием системы с приложением SoundTouch™. Вы можете получить доступ к подгруппе функций SoundTouch™ с помощью кнопки  на пульте ДУ или в приложении SoundTouch™.

Более подробная информация об использовании SoundTouch™ дана в руководстве пользователя беспроводного адаптера SoundTouch™.

## Использование приложения SoundTouch™

Приложение SoundTouch™ представляет собой программное обеспечение, которое позволяет управлять системой SoundTouch™ с компьютера, смартфона или планшета. Благодаря данному приложению ваш гаджет будет служить пультом дистанционного управления системы SoundTouch™.

- С помощью настроенных вами пресетов слушайте воспроизведение любимой музыки.
- Наслаждайтесь беспроводным доступом к сетевому радио и музыкальным сервисам, а также созданной вами музыкальной библиотекой.
- Управляйте системными настройками.

## Использование источника SoundTouch™

После настройки SoundTouch™ вы можете использовать пульт ДУ для управления следующими функциями системы:

- Настроить и воспроизвести пресеты с номерами 1-6 с помощью числовых кнопок.
- Управление воспроизведением (запуск, остановка воспроизведение, переход к следующему треку и т.д.).

### Для запуска SoundTouch™:

Нажмите кнопку  на пульте ДУ.





На экране будет отображено сообщение SOUNDTOUCH.

## Сопряжение с устройствами Bluetooth®

Технология беспроводного соединения *Bluetooth*® позволяет воспроизвести потоковый аудио сигнал оснащенных технологией *Bluetooth* смартфонов, планшетов, компьютеров или других аудио устройств к системе SoundTouch™. Вы также можете воспроизвести потоковый аудио сигнал оснащенных технологией *Bluetooth* устройств, которые не являются компонентом экосистемы SoundTouch™, например, смартфон или планшет гостя.

До начала прослушивания воспроизведения любых *Bluetooth* устройств необходимо для начала выполнить сопряжение этого устройства с системой.

1. На пульте ДУ нажмите и отпустите кнопку , на экране будет отображено сообщение о *Bluetooth* сопряжении.

**ПРИМЕЧАНИЕ:** При каждом нажатии кнопки  система переключается между SoundTouch™ () и *Bluetooth* () устройством и разъемом (.

Убедитесь, что видите *Bluetooth* сообщение до выполнения сопряжения устройства.

2. На оснащем *Bluetooth*® устройстве включите функцию *Bluetooth*.

**СОВЕТ:** Функция *Bluetooth* обычно находится в меню Settings. На главной странице отображается иконка настроек (.

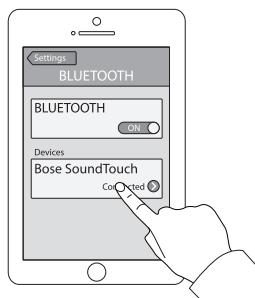

3. Выберите систему SoundTouch™ из списка устройств.  
После сопряжения в списке подключенных устройств будет отображено название системы SoundTouch™.
4. На оснащем *Bluetooth*® устройстве включите потоковое воспроизведение через систему.

### Если сопряжение выполнить невозможно

Возможно, вам потребуется очистить список сопряжения *Bluetooth* системы (см. раздел «Неполадки и способы их устранения» на стр. 32). После удаления всех данных из списка повторите попытку сопряжения.

## Подключение к сопряженному оснащённому технологией Bluetooth® устройству

Вы можете запустить на системе воспроизведение потокового аудио сигнал с Bluetooth устройства. Доступно два способа для воспроизведения потокового аудио с сопряженного устройства через систему SoundTouch™.

Если в списке сопряженных устройств системы отображается большое количество устройств, то подключение к сопряженному устройству может занять минуту или две. На дисплее системы будет отображено состояние соединения.

### Использование кнопки

1. На пульте ДУ системы нажмите и отпустите кнопку , на экране будет отображено сообщение о Bluetooth соединении.

Система будет подключена к последнему устройству, сигнал которого был потоково воспроизведен системой.

2. Запустите воспроизведение на устройстве.

**СОВЕТ:** При подключении к сопряженному устройству не нажимайте кнопку .

### Если вам не удастся воспроизвести потоковый аудиосигнал с сопряженного устройства

Возможно, система SoundTouch™ отключила соединение с устройством. Посмотрите на дисплей системы. Если сопряженное устройство находится вне рабочего диапазона системы, переместите его поближе к системе.





### Использование функции Bluetooth® на сопряженном устройстве



1. На оснащённом Bluetooth® устройстве включите функцию Bluetooth.
2. Выберите систему SoundTouch™ из списка устройств.
3. После подсоединения на оснащённом Bluetooth® устройстве включите потоковое воспроизведение через систему.

# Получение информации о системе

## Использование меню System

Меню System используется для настройки уровня громкости, включения/выключения функций (например, AUTO OFF), переключения языка, настройки коаксиального, аналогового и оптического входов для определенного источника сигнала, запуск функции ADAPTiQ®, сопряжение модуля Acoustimass® с консолью или выполнение инициализации настроек системы.

1. Нажмите кнопку  на пульте ДУ.
2. Нажмите кнопки  и  для прокрутки меню System.
3. Нажмите кнопки  и  для выполнения настроек.
4. Нажмите кнопку .

Надпись на экране	Состояние системы
<b>1. AUDIO COMP</b>	<b>Off:</b> (По умолчанию) Аудио трек не изменяется. <b>Enhance dialogue:</b> Увеличение уровня громкости диалога и звуковых эффектов на низких уровнях громкости. <b>Smart volume:</b> Сокращение диапазона настроек уровня громкости во время просмотра фильма, так чтобы разница между чрезмерно громкими моментами и мягким звучанием была не такой существенной. <b>Примечание:</b> Функции усиления диалогов и настроек уровня громкости недоступны для SoundTouch™, Bluetooth® и подключенного к разъему  устройства.
<b>2. AUDIO/VIDEO SYNC</b>	Настройка задержки аудиодорожки при просмотре видео для их синхронизации.
<b>3. HDMI-CEC</b>	<b>Default On:</b> (По умолчанию) Включение функции CEC (См. стр. 22). <b>Alternate On:</b> Предупреждает случайные переключения и фиксирует настройки CEC (см. стр. 32). <b>Off:</b> Отключение функции CEC.
<b>4. AUTO OFF</b>	<b>Enable:</b> (По умолчанию) Питание системы будет отключено через час после последнего выполненного действия (отсутствие сигнала системы). <b>Disable:</b> Система не будет отключаться автоматически.
<b>5. SIDE AUX</b>	<b>Audio in:</b> Настраивает разъем  на использование с дополнительным источником сигнала. <b>Headphones:</b> (По умолчанию) Настраивает разъем  на использование с наушниками. <b>Примечание:</b> При выборе входа Headphones и подключении к нему кабеля, звук панели будет отключен. Отключите наушники, если их не используете.
<b>6. BASS LEVEL</b>	Регулировка низких частот.
<b>7. TREBLE LEVEL</b>	Регулировка высоких частот.

## Получение информации о системе

Надпись на экране	Состояние системы
<b>8. CENTER LEVEL</b>	Увеличение или уменьшение уровня диалогов для фильмов и телевизионных передач.
<b>9. SURROUND LEVEL</b>	Настройка уровня громкости тыловых громкоговорителей по отношению к фронтальным.
<b>10. LANGUAGE</b> 	Изменение языка консоли и аудио калибровки ADAPTiQ®.
<b>11. SET OPTICAL INPUT</b>	Настраивает оптический разъем на Auto/TV (Установленное по умолчанию значение), CBL SAT, BD DVD, GAME или AUX.
<b>12. SET COAXIAL INPUT</b>	Настраивает коаксиальный разъем на Auto/TV (Установленное по умолчанию значение), CBL SAT, BD DVD, GAME или AUX.
<b>13. SET ANALOG INPUT</b>	Настраивает аналоговый разъем на Auto/TV (Установленное по умолчанию значение), CBL SAT, BD DVD, GAME или AUX.
<b>14. ADAPTIQ</b>	запуск процедуры аудио калибровки ADAPTiQ.
<b>15. PAIR ACOUSTIMASS</b>	Повторное подключение модуля Acoustimass® к системе.
<b>16. FACTORY RESET</b>	Сбрасывает настройки меню System и калибровки ADAPTiQ к установленным по умолчанию значениям.

### Сообщения об ошибках



Надпись на экране	Состояние системы
<b>ERROR Cannot find Acoustimass</b>	Модуль Acoustimass® не подключен к консоли.
<b>&lt;SOURCE&gt; No signal</b>	Источник сигнала не подключен к консоли, или источник сигнала подключен к консоли, но его питание выключено.
<b>SIDE AUX Nothing connected</b>	Источник сигнала не подключен к разъему  на консоли.
<b>ERROR Call Bose</b>	Обратитесь в Отдел работы с клиентами Bose. Контактные данные указаны в адресном листке из упаковки.

### Индикатор состояния модуля Acoustimass®

Индикатор состояния модуля, расположенный на задней панели модуля Acoustimass, укажет вам на состояние системы во время работы.

Активность индикатора	Состояние модуля Acoustimass
Желтый	Подключение к консоли.
Мигает желтым	Отключение от консоли.
Медленно мигает желтым	Доступен для выполнения беспроводного подключения к консоли.
Красный	Системная ошибка.

### Неполадки и способы их устранения

Проблема	Решение
Нет питания	<ul style="list-style-type: none"><li>• Надежно подключите кабели модуля Acoustimass®, звуковой панели и консоли.</li><li>• Еще раз подключите кабель питания к модулю Acoustimass, звуковой панели и консоли к рабочей розетке.</li><li>• Включите питание системы с помощью пульта ДУ.</li></ul>
Отсутствует звук	<ul style="list-style-type: none"><li>• Включите звук системы.</li><li>• Увеличьте уровень громкости.</li><li>• Подключите кабель питания модуля Acoustimass®, звуковой панели и консоли к рабочей розетке.</li><li>• Подключите колоночный кабель к разъему <b>Speaker</b>, а не Bose® Link.</li><li>• Вставьте HDMI кабель в разъем телевизора, названный <b>ARC</b> или <b>Audio Return Channel</b>. Если используемый вами телевизор не оснащен разъемом HDMI ARC, вам может потребоваться выполнить дополнительное подключение к консоли с помощью HDMI кабеля (см. стр. 15).</li><li>• При использовании дополнительного аудио кабеля вставьте его в разъем телевизора <b>Output</b> или <b>OUT</b>, но ни в коем случае не в разъем Input или IN.</li><li>• Убедитесь, что все кабели не повреждены и надежно подключены к звуковой панели, телевизору и другому необходимому оборудованию.</li><li>• Если источник сигнала подключен к телевизору, то выберите соответствующий вход на вашем телевизоре (см. стр. 24).</li><li>• Переключите функцию CEC в значение Alternate On и Default On (см. стр. 31).</li><li>• Отключите наушники, если их не используете.</li><li>• При подключении источника сигнала к разъему  включите параметр <b>Audio</b> в меню System (см. стр. 30).</li><li>• При подключении наушников к разъему  включите параметр <b>Headphones</b> в меню System (см. стр. 30).</li><li>• При отображении на экране сообщения "<b>Cannot find Acoustimass</b>" (Невозможно найти модуль), выполните сопряжение модуля Acoustimass с консолью (см. стр. 35).</li><li>• Сбросьте настройки системы к установленным по умолчанию (см. стр. 35).</li></ul>
Звук идет из динамиков телевизора	<ul style="list-style-type: none"><li>• Вставьте HDMI кабель в разъем телевизора, названный <b>ARC</b> или <b>Audio Return Channel</b> (при наличии).</li><li>• Выключите динамики телевизора (см. руководство пользователя телевизора).</li><li>• Уменьшите уровень громкости телевизора до минимума.</li></ul>
Нет изображения или изображение плохого качества	<ul style="list-style-type: none"><li>• Переключитесь к другому источнику сигнала, затем вернитесь к нужному устройству и попробуйте восстановить сигнал.</li><li>• Отсоедините HDMI кабель поврежденного источника сигнала и подсоедините его вновь.</li><li>• Отсоедините HDMI кабель консоли и подсоедините его к телевизору.</li><li>• Выключите питание поврежденного источника сигнала, телевизора и консоли. Затем снова включите их.</li><li>• Если оптический, аналоговый или коаксиальный цифровой сигналы назначены на один из источников сигнала HDMI™ переключите его в значение Auto/TV (Default) с системным меню. См. стр. 30.</li></ul>





Проблема	Решение
Пульт ДУ работает неправильно или вообще не работает	<ul style="list-style-type: none"> <li>• Установите батарейки, соблюдая их полярность, в соответствии с отметками + и – внутри отсека (см. стр. 17).</li> <li>• Замените батарейку (см. стр. 17).</li> <li>• Нажмите кнопку уровня громкости на пульте ДУ и посмотрите, правильная ли кнопка мигает.</li> <li>• Удалите защитную пленку с консоли.</li> <li>• При использовании функции CEC:             <ul style="list-style-type: none"> <li>– Направьте пульт ДУ на консоль.</li> <li>– Выберите значение Alternate On (см. стр. 30).</li> <li>– Отключите функцию CEC системы (см. стр. 30) и запрограммируйте пульт ДУ для управления источником сигнала (см. стр. 22).</li> </ul> </li> <li>• Если вы уже запрограммировали пульт ДУ для управления источником сигнала:             <ul style="list-style-type: none"> <li>– Направьте пульт ДУ на нужное вам устройство.</li> <li>– Убедитесь, что ввели правильный код устройства для марки вашего источника сигнала.</li> <li>– Запрограммируйте пульт ДУ с другим кодом (см. стр. 22).</li> </ul> </li> </ul>
Система не синхронизируется с правильным источником сигнала/ система выбирает неверный источник сигнала после паузы (CEC)	<ul style="list-style-type: none"> <li>– Выберите значение Alternate On (см. стр. 30).</li> <li>• Отключите функцию CEC на источнике сигнала (обратитесь к руководству пользователя устройства-источника сигнала).             <ul style="list-style-type: none"> <li>– Отключите функцию CEC системы (см. стр. 30) и запрограммируйте пульт ДУ для управления источником сигнала (см. стр. 22).</li> </ul> </li> </ul>
Функция CEC работает неправильно или вообще не работает	<ul style="list-style-type: none"> <li>– Выберите значение Alternate On (см. стр. 30).</li> <li>• Отключите функцию CEC на источнике сигнала (обратитесь к руководству пользователя устройства-источника сигнала).             <ul style="list-style-type: none"> <li>– Отключите функцию CEC системы (см. стр. 30) и запрограммируйте пульт ДУ (см. стр. 24).</li> </ul> </li> </ul>
Слабый или искаженный звук	<ul style="list-style-type: none"> <li>• Удалите защитную пленку с системы.</li> <li>• Убедитесь, что все кабели не повреждены и надежно подключены к звуковой панели, телевизору и другому необходимому оборудованию.</li> <li>• При отображении на экране сообщения "<b>Cannot find Acoustimass®</b>":             <ul style="list-style-type: none"> <li>– Подключите модуль Acoustimass®.</li> <li>– Выполните сопряжение модуля Acoustimass с консолью (см. стр. 35).</li> </ul> </li> <li>• При использовании аналогового разъема или разъема * уменьшите уровень громкости источника сигнала.</li> <li>• Сбросьте настройки к установленным по умолчанию (см. стр. 35) и запустите выполнение аудио калибровки ADAPTIQ® (см. стр. 19).</li> </ul>
Звук прерывается	<ul style="list-style-type: none"> <li>• Убедитесь, что все кабели не повреждены и надежно подключены к звуковой панели, телевизору и другому необходимому оборудованию.</li> <li>• Переместите систему подальше от источников помех (микроволновой печи, беспроводного телефона, роутера и т.д.).</li> <li>• Переключите функцию CEC в значение Alternate On и Default On (см. стр. 30).</li> </ul>

## Уход и обслуживание

Проблема	Решение
Невозможно завершить настройки сети	<ul style="list-style-type: none"><li>• Подключите систему к сети электропитания.</li><li>• Выберите правильное сетевое имя и введите пароль.</li><li>• Подключите устройство и систему SoundTouch™ к одной сети Wi-Fi®.</li><li>• Расположите беспроводной адаптер в диапазоне действия роутера.</li><li>• Включите Wi-Fi на используемом для настройки устройстве (смартфоне или компьютере).</li><li>• Если сетевое имя не отображается на экране или скрыто, то выберите пункт <b>Manually Connect to Another Network</b> на странице CONNECT TO HOME WI-FI NETWORK.</li><li>• Закройте все открытые приложения.</li><li>• При использовании компьютера проверьте настройки брандмауэра и убедитесь в том, что приложения SoundTouch™ и SoundTouch™ Music Server являются разрешенными программами.</li><li>• Проверьте интернет-соединение, загрузив страницу <a href="http://www.SoundTouch.com">www.SoundTouch.com</a></li><li>• Перезапустите мобильные устройства, компьютер и роутер.</li><li>• Деинсталлируйте приложение, сбросьте все настройки адаптера и начните сначала процедуру установки.</li></ul>
Невозможно воспроизвести Bluetooth аудио сигнал	<p>На системе:</p> <ul style="list-style-type: none"><li>• Выполните сопряжение устройства (стр. 28).</li><li>• Попробуйте выполнить сопряжение с другим устройством.</li><li>• См. раздел "Отсутствует звук".</li><li>• Сначала настройте SoundTouch™, а затем выполните обновления системы.</li><li>• Очистите список сопряженных устройств системы в приложении SoundTouch™:<ul style="list-style-type: none"><li>– Перейдите в <b>EXPLORE &gt; SETTINGS &gt; Systems</b> и выберите систему SoundTouch™.</li><li>– Откройте пункт <i>Bluetooth</i>® и очистите список сопряженных устройств.</li></ul></li></ul> <p>На мобильном устройстве:</p> <ul style="list-style-type: none"><li>• Отключите и снова включите функцию <i>Bluetooth</i>.</li><li>• Удалите акустическую систему из меню <i>Bluetooth</i>. Повторно выполните сопряжение.</li><li>• Ознакомьтесь с документацией оснащенного <i>Bluetooth</i> устройства.</li></ul>

### Консоль не может найти модуль Acoustimass®

На предприятии выполнено сопряжение модуля Acoustimass и консоли. Тем не менее, при отображении на экране сообщения «**Cannot find Acoustimass**» (Невозможно найти модуль), выполните сопряжение модуля еще раз.

1. Отсоедините модуль Acoustimass®.
2. Нажмите кнопку  на пульте ДУ.
3. Нажимайте кнопку , пока на экране не будет отображено **15 PAIR ACOUSTIMASS**.
4. Нажмите кнопку .

На экране будет отображено сообщение «**Plug in Acoustimass**».

5. Подключите второй конец кабеля питания к розетке электросети.

После подключения модуля Acoustimass к консоли на дисплее будет отображено сообщение «**Pairing complete**».

**ПРИМЕЧАНИЕ:** Для использования дополнительных вариантов соединений, которые могут быть необходимы в случае возникновения помех при беспроводном соединении обратитесь в службу поддержки.

### Сообщения об ошибках аудио калибровки ADAPTiQ®

Прослушайте голосовые команды и следующие сообщения об ошибках:

Сообщения об ошибках	Проблема	Решение
1	Микрофон на головных телефонах ADAPTiQ не определяет наличие звука.	<ul style="list-style-type: none"> <li>• Надежно закрепите все колоночные кабели.</li> <li>• Убедитесь, что отверстие микрофона, расположенное на верхней стороне головных телефонов ADAPTiQ не заблокировано.</li> <li>• Возможно, головные телефоны ADAPTiQ повреждены.</li> <li>• Для замены поврежденных деталей обратитесь в Отдел работы с клиентами Bose. Контактные данные указаны в адресном листке из упаковки.</li> </ul>
2	В комнате слишком шумно.	Перезапустите аудио калибровку ADAPTiQ в тишине.
3	Головные телефоны ADAPTiQ расположены слишком близко к акустической системе.	Переместите головные телефоны ADAPTiQ подальше от акустической системы.
4	Положения для прослушивания очень похожи.	Переместите его на 0,3–0,6 м от предыдущего положения для прослушивания.
5	Головные телефоны ADAPTiQ не могут снять показания во время движения.	Не шевелитесь.

После устранения проблем необходимо перезапустить выполнение аудио калибровки ADAPTiQ (см. стр. 19).

В случае трансляции других сообщений об ошибке обратитесь в отдел работы с клиентами Bose. Контактные данные указаны в адресном листке из упаковки.

## Уход и обслуживание

### Сброс к установленным по умолчанию значениям

При возникновении ошибок в работе системы сбросьте настройки меню System и калибровки ADAPTiQ к установленным по умолчанию значениям.

1. Нажмите кнопку **SYSTEM** на пульте ДУ.
2. Нажимайте кнопку **▼** пока на экране не будет отображена индикация **16 FACTORY RESET**.
3. Нажмите кнопку **5**.  
Системные настройки будут сброшены.
4. Запустите процедуру аудио калибровки ADAPTiQ (см. стр. 20).

### Сброс кнопок источников на пульте ДУ

В случае возникновения проблем с кнопками источников-сигнала на пульте ДУ необходимо сбросить настройки кнопок к установленным по умолчанию.

После данной процедуры, кнопка выбранного источника сигнала будет переключена в режим СЕС.

1. Нажмите и удержите в нажатом положении кнопку **\*** на пульте ДУ, пока все шесть кнопок источников сигнала не загорятся, затем отпустите.  
Будет гореть кнопка только соответствующего источника сигнала.
2. На пульте ДУ введите **0140**.

### Служебные разъемы модуля Acoustimass

Разъемы Service и Data предназначены только для служебного использования. Не подключайте к ним кабели.

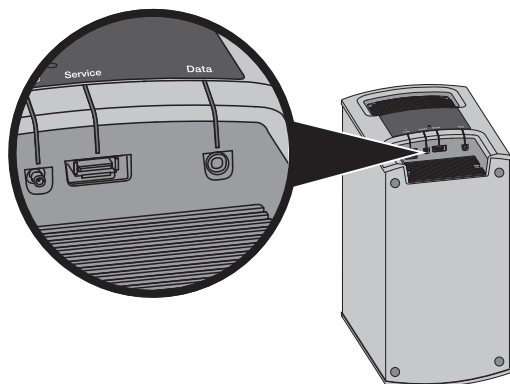

### Очистка

---

- Для очистки корпуса системы используйте мягкую сухую ткань.
- Не используйте дезодоранты вблизи системы. Не используйте растворители, химические или чистящие средства, содержащие спирт, аммиак или абразивные компоненты.
- Не допускайте попадания жидкости в отверстия системы.

### Служба работы с клиентами

---

Если у вас возникли вопросы об использовании системы:

- Перейдите на [SoundTouch.com](http://SoundTouch.com)
- Обратитесь в Отдел работы с клиентами Bose. Контактные данные указаны в адресном листке из упаковки.

### Технические характеристики

---

#### **Модуль Acoustimass®**

Номинальная мощность: 100–240 В ~ 50/60 Гц, 150 Вт

#### **Консоль**

Номинальная мощность: 100–240 В ~ 50/60 Гц, 60 Вт

### Важная информация о настройке

---

- Вы можете настроить систему с помощью компьютера, а не смартфона или планшета.
- Используйте компьютер, подключенный к сети Wi-Fi®.
- Используйте компьютер, на котором сохранена фонотека.
- Вам потребуется входящий в комплект USB кабель.\*
- Не подключайте USB кабели к системе пока на экране приложения не будут отображены инструкции по их подключению.

*\*USB разъем SETUP A, расположенный на задней панели системы, предназначен только для выполнения настроек компьютера. USB разъемы не предназначены для подзарядки смартфонов, планшетов или аналогичных устройств.*

### Использование компьютера для выполнения настроек

При использовании компьютера переместите консоль и беспроводной адаптер SoundTouch™ к компьютеру для настройки системы. Во время настройки на экране будет отображено указание о подключении USB кабеля к компьютеру и беспроводному адаптеру (временно).

После выполнения настройки вы можете отключить USB кабель и консоль от компьютера и розетки, а затем перенести систему в выбранное местоположение.

### Настройка системы с помощью компьютера

---

1. На компьютере откройте браузер и перейдите на веб-страницу:  
**SoundTouch.com/app**

**СОВЕТ:** Используйте компьютер, на котором сохранена фонотека.

2. Загрузите и запустите приложение SoundTouch™.
3. Подключите систему к домашней сети (см. стр. 19).

На протяжении всего процесса вы будете следовать командам этого приложения.



***BOSE***<sup>®</sup>