

SOUNDMAX

SM-CMD5003G

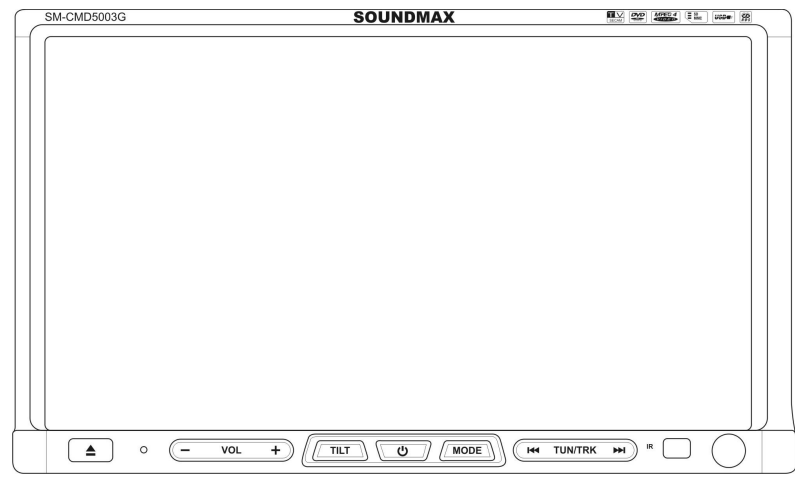
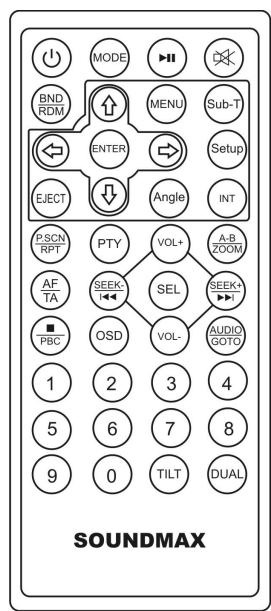

Мультимедийный DVD-ресивер 2 DIN с моторизированным 7" TFT-дисплеем и ТВ-тюнером Руководство по эксплуатации

2 DIN Multimedia DVD receiver with motorized 7" TFT display and TV tuner Instruction manual

Dear customer!

Thank you for purchasing our product. For safety, it is strongly recommended to read this manual carefully before connecting, operating and/or adjusting the product and keep the manual for reference in the future.

Table of contents

TABLE OF CONTENTS	2
IMPORTANT SAFEGUARDS	3
ACCESSORIES	4
INSTALLATION/CONNECTIONS	5
PANEL CONTROLS	10
GENERAL OPERATIONS.....	14
SYSTEM SETUP.....	17
UTILITIES.....	19
RADIO OPERATIONS.....	20
TV OPERATIONS.....	23
AV-IN MODE.....	24
DISC/USB/SD/MMC OPERATIONS	25
HANDLING COMPACT DISCS.....	32
CLEANING.....	32
TROUBLESHOOTING GUIDE	33
SPECIFICATION.....	35

Important safeguards

- Read carefully through the manual to familiarize yourself with this unit.
- Keep this manual handy as a reference for operating procedures and precautions. Do not allow persons who have not read through this manual to use this unit.
- "CLASS 1 LASER PRODUCT"
This product contains a laser diode of higher class than 1. Laser beams from the optical pickup are dangerous to the eyes. To ensure continued safety, do not remove any covers or attempt to gain access to the inside of the product. Refer all servicing to qualified personnel.
- Do not allow this unit to come into contact with liquids. Electrical shock could result. Also, damage to this unit, smoke, and overheating could result from contact with liquids or dust. Protect this unit from moisture.
- Make sure that foreign objects do not get inside the unit; they may cause malfunctions, or create safety hazards such as electrical shock or laser beam exposure.
- The beginning of operation is the moment of the unit installation. Before use the device in winter it is recommended to heat up the passenger compartment during 20 seconds or to the operation temperature.
- Using the unit with the temperature that goes beyond the operation temperature greatly decreases the operation resource of the screen and other components of the unit and can result in an outage.
- Disconnect the vehicle's negative battery terminal while mounting and connecting the unit.
- The unit is designed for negative terminal of the battery, which is connected to the vehicle metal. Please ensure it before installation.
- When replacing the fuse, be sure to use one with an identical amperage rating. Using a fuse with a higher amperage rating may cause serious damage to the unit.
- Do not allow the speaker wires to be shorted together when the unit is switched on. Otherwise it may overload or burn out the power amplifier.
- Make sure you disconnect the power supply and aerial if you will not be using the system for a long period or during a thunderstorm.
- Make sure you disconnect the power supply if the system appears to be working incorrectly, is making an unusual sound, has a strange smell, has smoke emitting from it or liquids have got inside it. Let a qualified technician check the system.
- Always keep the volume low enough so that you can hear sounds from outside the vehicle.
- Should this product fail to operate properly, contact your dealer or nearest service center.

Accessories

1. Receiver	1 pc
2. Front panel	1 pc
3. Protective bag	1 pc
4. Remote controller	1 pc
5. ISO connector	1 pc
6. Audio-video connector	1 pc
7. Mounting parts:	
Mounting sleeve	1 pc
Outer trim ring	1 pc
Steel bar	1 pc
Screw B15x6	1 pc
Nut M5	1 pc
Flat washer	1 pc
Spring washer	1 pc
Bolt M5	4 pcs
Release keys	2 pcs
8. Memory card with Navigation	1 pc
9. Navigation license card	1 pc
10. Consumer information	1 pc
11. Warranty card	1 pc
12. Instruction manual	1 pc

Installation/Connections

- Choose the mounting location where the unit will not interfere with the normal driving function of the driver.
- Before finally installing the unit, connect the wiring and make sure that the unit works properly.
- Consult with your nearest dealer if installation requires the drilling of holes or other modifications of the vehicle.
- Install the unit where it does not get in the driver's way and cannot injure the passenger if there is a sudden stop, like an emergency stop.
- If installation angle exceeds 30° from horizontal, the unit may not perform properly.
- Avoid installing the unit where it would be subject to high temperature, such as from direct sunlight, or from hot air, from the heater, or where it would be subject to dust, dirt or excessive vibration.

Mounting

- Remove the mounting sleeve (1) from the unit.
- Slide the mounting sleeve into the 2-DIN installation slot provided for the car radio.
- Attach the mounting sleeve by bending the installation brackets towards the outside with a screwdriver. The sleeve is properly installed when it can no longer be pulled out, yet also keeps from sliding into the installation slot.
- Connect the cable set and the antenna to the vehicle's electronics corresponding to the connection table (see farther).
- Attach the mounting racks to the sides of the unit, and fix them with the screws as in (2).
- Insert the unit into the mounting sleeve until the stop (3). The unit then audibly snaps into the sleeve.
- Fasten the four screws (4) to fix the unit to the mounting sleeve.

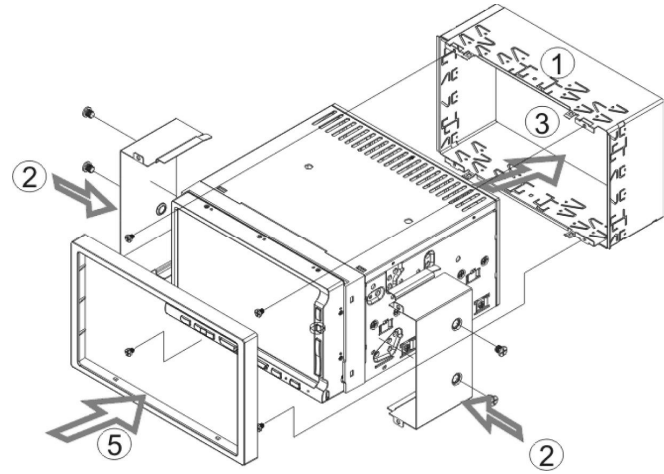

- Place the trim ring (5) over the unit and the installation is completed. (Some vehicles may not need a trim ring).
- The device is distinguished by a high degree of output. During operation, this results in a strong heat generation. Therefore no cables or other parts may adjoin the device. If their insulation melts, there is the risk of a short circuit or fire.
- Removing: Turn off the device. Remove the front panel and place it into the protective case. Clamp off the negative pole of the vehicle battery for the duration of the disassembly. First carefully remove the trim ring (5) of the unit, by slightly pulling it upwards and then towards you. Now unscrew the four screws as shown in (4). Remove carefully the unit from the mounting sleeve and disconnect all wires. Make sure that no vehicle cable can cause a short circuit after the device has been unplugged.

Detachable control panel

- To attach the front panel, insert the upper side of the panel first and make sure the connection pins slide into the connection slots and then press the lower part of the panel to the unit until hear a click.
- Slant the front panel down. Press the release lock (in the bottom of the front panel) upward to release the front panel, and then take out the front panel by pulling it downwards and then towards you from the bottom. Once the front panel is removed, the back plate will close automatically after a few seconds and the panel status indicator will blink.

Note: The control panel can easily be damaged by shocks. After removing it, place it in a protective case and be careful not to drop it or subject it to strong shocks. The rear connector that connects the main unit and the control panel is an extremely important part. Be careful not to damage it by pressing on it with fingernails, pens, screwdrivers, etc.

Note: If the control panel is dirty, wipe off the dirt with soft, dry cloth only. And use a cotton swab soaked in isopropyl alcohol to clean the socket on the back of the control panel.

Anti-theft system

The front panel of this unit can be stored in the included protective case when not in used and carried away when you leave the vehicle to deter theft.

Switch off the power of the unit. Detach the front panel, then put it to the protective case and take it with you.

Connection diagram

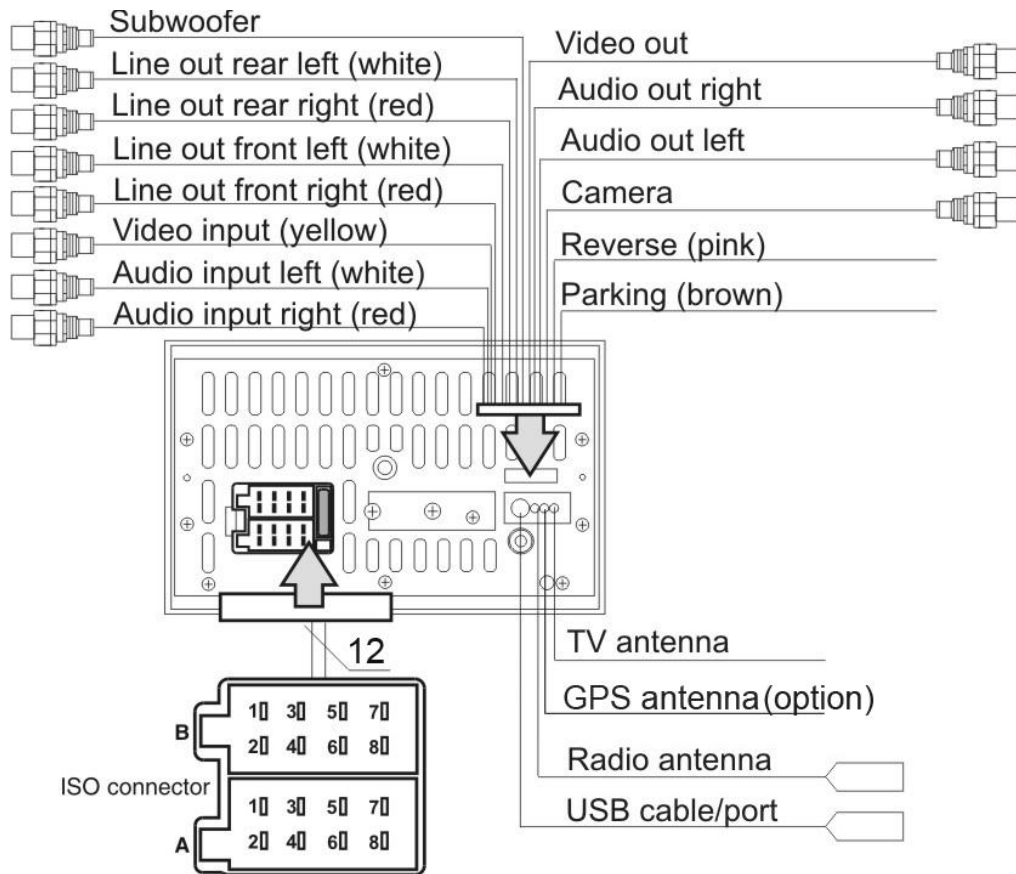

Using the ISO Connector

1. If your car is equipped with the ISO connector, then connect the ISO connectors as illustrated.
2. For connections without the ISO connectors, check the wiring in the vehicle carefully before connecting, incorrect connection may cause serious damage to this unit.

Cut the connector, connect the colored leads of the power cord to the car battery as shown in the colour code table below for speaker and power cable connections.

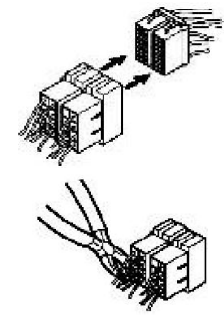

Location	FUNCTION	
	Connector A	Connector B
1	-	Rear Right(+)--Purple
2	-	Rear Right(-)--Purple/Black
3	-	Front Right(+)--Grey
4	Battery 12V (+)/Yellow	Front Right(-)--Grey/Black
5	Power Antenna/Blue	Front Left(+)--White
6	-	Front Left((-)--White/Black
7	Ignition/Red	Rear Left(+)--Green
8	Ground/Black	Rear Left(-)--Green/Black

Power antenna wire is intended for power supply of the antenna and for remote control of an additional amplifier.

Parking wire connection

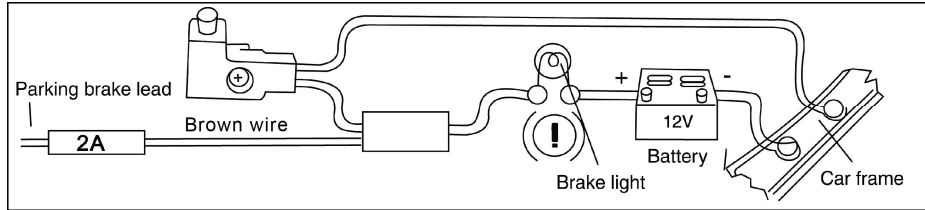

If Parking cable is connected to hand brake switch, the video display of the TFT monitor will be controlled by driving status, system setup and input video sources. When the car is moving ahead, if the video disc is played, the screen shows a warning message. The warning screen will prevent the driver from watching images.

Reverse driving cable connection

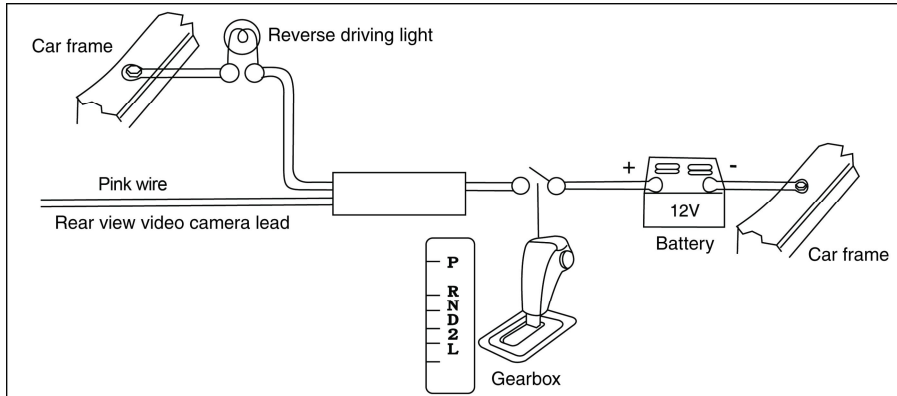

If the rear view video camera is connected, the unit automatically switches to camera picture during reverse driving. The unit returns to the original work mode after the reverse driving is done.

Panel controls

Front panel

1. EJECT button
2. Reset button (hole)
3. VOL- button
4. Display
5. VOL+ button
6. TILT button
7. POWER button
8. MODE button
9. TUN/TRK ⏪ button
10. TUN/TRK ⏩ button
11. IR sensor

Not indicated: Navigation card slot on the right edge of the front panel (option)

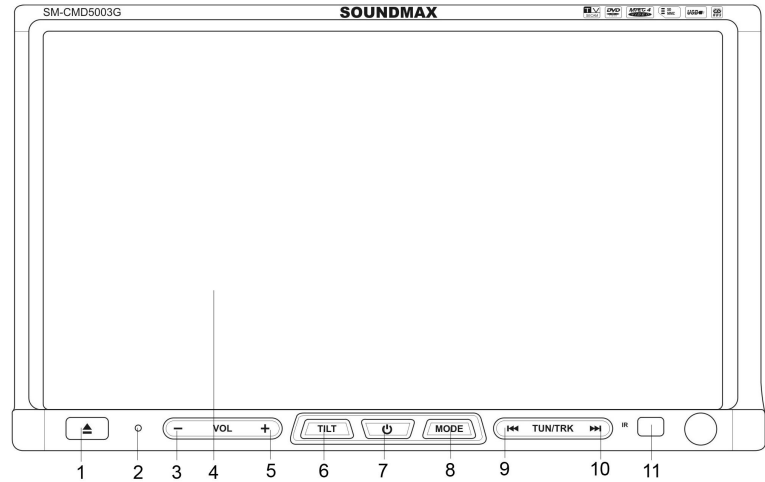

Inner panel

1. Memory card slot
2. Panel status indicator
3. Disc slot

Panel status indicator lights up when you slide the panel down, flashes when you remove the panel.

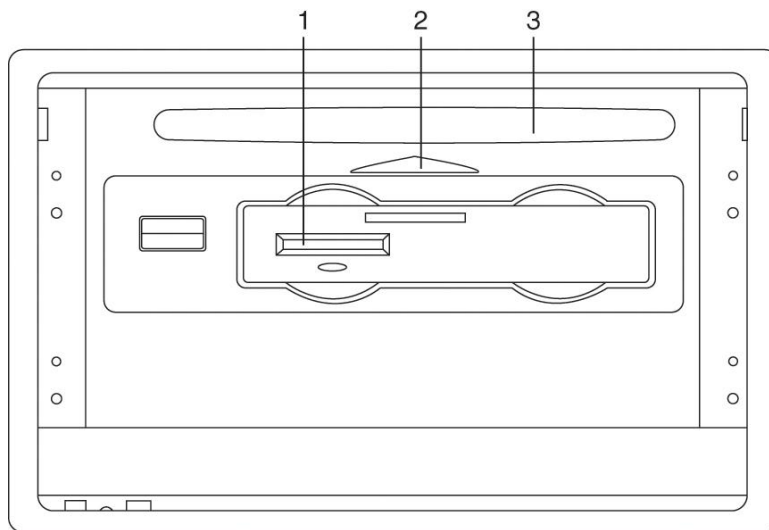

Remote controller

1. MODE button
2. POWER button
3. UP cursor button
4. BND/RDM button
5. ENTER button
6. LEFT cursor button
7. DOWN cursor button
8. EJECT button
9. PTY button
10. P.SCN/RPT button
11. SEEK- / ⏪ button
12. AF/TA button
13. OSD button
14. PBC button
15. Digit buttons
16. PLAY/PAUSE button
17. MUTE button
18. MENU button
19. SUB-T button
20. RIGHT cursor button
21. SETUP button
22. ANGLE button
23. INT button
24. VOL+ button
25. A-B/ZOOM button
26. SEL button
27. SEEK+ / ⏩ button
28. VOL- button
29. AUDIO/GOTO button
30. DUAL button
31. TILT button

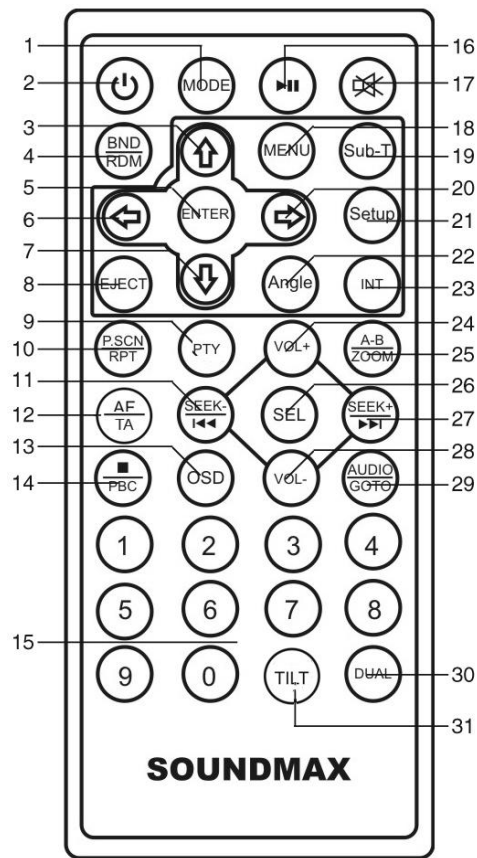

Changing the battery

1. Press the catch and at the same time pull out the battery tray (pic. 1).
2. Insert the 1 lithium battery, type CR2025 (3V) battery with the stamped (+) mark facing upward. Insert the battery tray into the remote controller (pic.2).

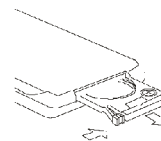

Pic. 1

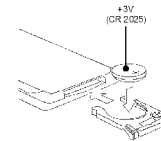

Pic. 2

Warning:

- Store the battery where children cannot reach. If a child accidentally swallows the battery, consult a doctor immediately.
- Do not recharge, short, disassemble or heat the battery or dispose it in a fire.
- Do not expose or bring into contact the battery with other metallic materials. Doing this may cause the battery to give off heat, crack or start a fire.
- When throwing away or saving the battery, wrap it in tape and insulate; otherwise, the battery may give off heat, crack or start a fire.
- Please direct the Remote controller to the IR sensor of the front panel.

General operations

Touch screen

Due to the touch screen, you can fulfill most functions not only by pressing buttons but also by touching the options you need.

Turning the unit on/off

Press any button (except EJECT button) to switch the unit on. Press and hold POWER button on the panel or PWR button on the RC to turn off the power.

Reset the unit

Operating the unit for the first time or after replacing the car battery, you must reset the unit. Press reset button on the unit with a pointed object (such as a ballpoint pen) to set the unit to initial state.

Note: When some errors occur on the display, you can also press reset button to resume to normal, and it will erase the clock setting and some memorized functions.

Volume control

Press VOL+/VOL- buttons on the RC or on the unit to increase/decrease the sound level.

Setting the sound characteristics

Press SEL button to open the following menu:

1. Setting list. Touch a setting to select its adjustment.
 2. Adjustment buttons. Touch them to adjust corresponding setting.
 3. Page selection buttons. Touch to select a menu page.
 4. Return button. Touch to return to previous menu level.
- Following settings are available for adjustment:

Page 1

- Equalizer: Select Flat, Classic, Pop, Rock or DSP OFF equalizer mode.
- TA volume: Adjust the volume level for TA radio service.

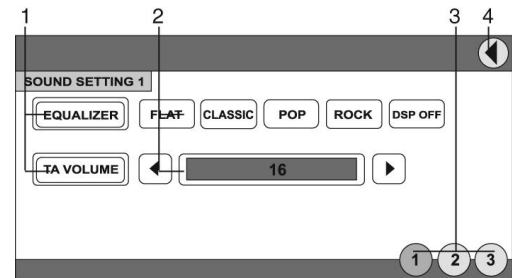

Page 2

- Bass: Adjust the low-frequency level.
- Treble: Adjust the high-frequency level.
- Balance: Adjust the balance between left and right channels.
- Fader: Adjust the balance between front and left channels.

Page 3

- Beep: Select ALL (beep is heard at any button pressing), 2ND (beep is heard when a button is pressed and held) or OFF (no beep).
- Loud: Selecting loudness ON will emphasize the low frequency output.
- Subwoofer: set the subwoofer on or off.

Note: You can also press SEEK-/ \ll and SEEK+/ \gg on the RC to select menu pages; press UP/DOWN cursor buttons to select a setting, press LEFT/RIGHT buttons to adjust the setting.

Mute function

Press MUTE button on the RC or PWR button on the unit to turn off the sound. Press the button again or adjust volume to resume the sound output.

Mode selection

- Repeatedly press MODE button on the RC or on the panel to select an operation mode.
- In any mode press MENU button to display the Main menu consisting of two pages:

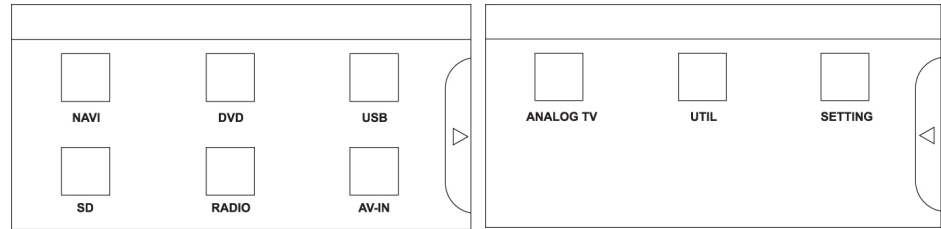

In the menu, touch the item of the mode you need to select the corresponding mode. Touch the arrow icon in the right part of the screen to switch between the 2 menu pages.

Note: The DVD, USB and SD modes are only available when a disc, USB or SD/MMC card is inserted into the unit.

Navigation (option)

- To enable navigation mode, touch NAVI button in the main menu.
- Insert Navigation memory card into the Memory card slot of the unit before enabling navigation mode. To access the slot, open the front panel. The device will warn you if the memory card is not properly inserted into the card slot.
- For more details about operations with navigation program, please read the instruction manual to the navigation software. You can download the quickstart guidance and full instruction manual for the navigation program from the web site of the navigation software manufacturer.

Angle setting

Press repeatedly TILT button to adjust the desired angle of the monitor.

Note: Please do not adjust the monitor tilt manually, otherwise it can get damaged.

AV in jack

AV jack is intended to receive audio and video signals by connecting to external device.

Subwoofer

Connect a subwoofer to this unit using the Subwoofer output of this unit. For subwoofer operation an external amplifier is required.

Dual zone function

DUAL - dual zone function enabling user to listen to radio or watch TV in the front zone, and at the same time play audio or video from disc, USB or memory card.

For Dual zone an external monitor with is required having its own acoustic system and possibility of volume adjustment.

Press DUAL button to select between C-DUAL (buttons perform operations for the current mode of the front zone) or D-DUAL (buttons perform DVD functions).

System setup

When you select SETTING mode, the menu will be displayed, in which you can touch any item to select corresponding setting page:

After selecting a menu page you can navigate in the menu by pressing cursor buttons on the RC and confirm your selection by pressing ENTER button on the RC. Menu subpages are selected by pressing SEEK-/**◀** and SEEK+/**▶** buttons on the RC. Or touch the items on the screen to select them.

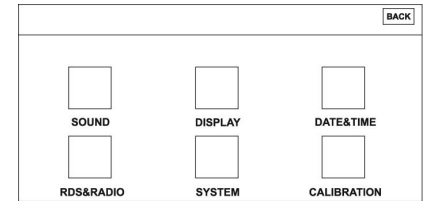

Sound page

Sound setting is described in details in paragraph "Setting the sound characteristics" above.

Display page

Page 1

- Brightness: adjust the display brightness.
- Screen save: turn on/off the screensaver.

Page 2

- Dual: Select ON or OFF the Dual zone function.
- Key: Use buttons at FRONT (buttons perform operations for the current mode of the front zone) or REAR (buttons perform DVD functions). This function is available only if ON is selected for DUAL.
- Rear: Select signal source for rear zone.

Date and Time page

- Date: set current year, month and date.
- Time: set current time.

RDS and Radio page

Page 1

- Stereo: Select STEREO (stereo reception mode) or MONO (mono reception). When the received stereo signal is weak, switch to mono mode to improve the signal. The function is available only in FM bands.

- SOUNDMAX
- DX: Select LOCAL (only local station reception) or DX (local and distant station reception). The function is available only in FM bands.
 - TA: Seek/Alarm. In TA SEEK mode, the unit will seek for traffic announcement program when TA is pressed; in TA ALARM mode, no TA/TP is displayed and the alarm is set off.

Page 2

- EON TA: DX/Local. If you want to receive information from local stations only, select EON TA Local mode. Otherwise, select EON TA DX mode.
- REG: REG ON (the receiver accepts regional variants of the tuned station with REG icon turned on), and REG OFF (the receiver ignores regional variants).
- PI: Mute/Sound. PI sound refers to the reception noise when the AF function tries to scan alternative frequency.
- Retune: RETUNE refers to the time period the unit allows for radio scan when reception is interrupted. "SHORT" represents a time period of 30 seconds and "LONG" represents a time period of 90 seconds.
- Mask: DPI/ALL. During MASK DPI mode, the unit will mask only the AF which has different PI, this is the default mode; during MASK ALL mode, the unit will mask the AF which has different PI and no RDS signal with high field strength.

Page 3

- Radio Area: Select the radio broadcast area (Europe/USA/ASIA/SOUTH AMERICA).

System page

In this menu you can see the current version information.

Calibration page

"Carefully press and hold stylus on the center of the target. Repeat as the target moves around the screen" is displayed. Touch and hold the cross in each position until it moves to a different position. After repeating it 4 times, the calibration of the screen is complete; touch the screen anywhere to return to menu. The calibration procedure is useful when some malfunction occur with the touch screen, and it needs adjustment.

Utilities

In the main menu touch UTIL item to go to utility menu consisting of Calculator and Calendar items. Touch an item to go to correspondent function.

Calculator

When you select Calculator an interface will show in which you can perform basic arithmetical operations by touching buttons on the screen including following:

MC memory numeric clear
MR memory numeric restore
C current numeric clear
MS numeric save memory
M+ add edit numeric to memory numeric
CE clear error
backspace back space

Touch arrow in the right upper corner to exit calculator.

Calendar

When you select Calendar an interface will show in which you can select year and month by touching arrow icons. Touch arrow in the right upper corner to exit calendar.

SOUNDMAX

Radio operations

User interface of Radio mode

When the unit is switched to Radio mode, the below touchable user interface will be displayed on the display:

1. PTY button. Touch to enable/disable PTY function. In the PTY list, touch a program type to start its search.
2. TA button. Touch to enable/disable TA function.
3. AF button. Touch to enable/disable AF function.
4. ST button. Touch to select stereo/mono reception mode.
5. Current band and frequency.
6. Touch to enable navigation mode.
7. Preset station button. Touch to select the station. Touch and hold to save the current frequency under the preset number.
8. LOC button. Touch to select local/distant station reception.
9. Mute button; touch to switch sound on/off.
10. Volume down button. Touch to decrease volume.
11. Volume level.
12. Volume up button. Touch to increase volume.
13. BAND button. Touch to select bands.
14. AS/PS button. Touch to scan all saved stations in current band. Touch and hold to find and save 6 available stations in current band.
15. ⏪ button. Touch for automatic search of the nearest station downwards.
16. ⏩ button. Touch repeatedly to change frequency step by step downwards.
17. ⏪ button. Touch repeatedly to change frequency step by step upwards.
18. ⏩ button. Touch for automatic search of the nearest station upwards.

Band selection

Press BAND/RDM button on the RC to switch to the bands in the following order: FM1 - FM2 - FM3 - MW1 - MW2.

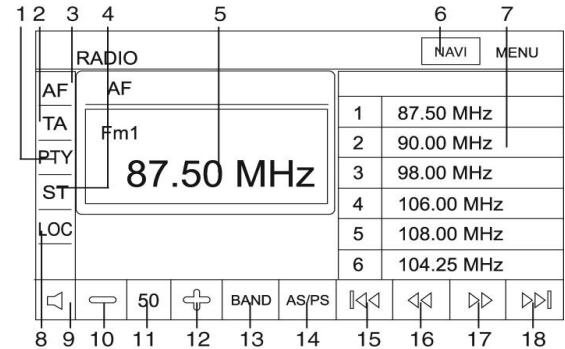

Manual/automatic tuning

- Manual tuning: press TUN/TRK ◀/▶ buttons on the panel or SEEK-/◀ and SEEK+/▶ on the RC and hold for 2 seconds to enter the manual tuning mode. Press these buttons repeatedly to select a frequency downward or upward step by step.
- Automatic tuning: press TUN/TRK ◀/▶ buttons on the panel or SEEK-/◀ and SEEK+/▶ on the RC, the automatic search will start. It will play when finds the station.

Programming tuner stations

There are 6 numbered preset buttons on the RC, with which you can store and recall stations for each band (18 FM, 12 MW). Select a station, then press and hold a preset button. The station will be saved in the memory under the corresponding number. To recall a stored station, press the corresponding preset button.

Auto memory store/Preset scan

- Auto store: Select a band, press and hold P.SCN/RPT button on the RC to enter auto store mode. The radio will automatically store 6 stations to the 6 preset memories of the current band. To stop auto store, press the button again.

Note: During auto station preset, the unit will search and store stations with the strong signal first, and then weaker signal stations until the memories are full.

- Preset scan: Select a band, press P.SCN/RPT button on the RC to scan all preset stations in the memories of the current band. To stop preset scan, press the button again.

RDS background

RDS service availability varies with areas. Please understand if RDS service is not available in you area, the following service is not available.

AF (Alternative frequencies) function

Press AF/TA button on the RC to enable AF function. When the radio signal strength is poor, enabling the AF function will allow the unit to automatically search another station with the same PI (Program Identification) as the current station but with stronger signal strength.

Note: AF indicator on the display will flash until RDS information is received. If RDS service is not available in your area, turn off the AF mode.

TA (Traffic alarm) function

Touch TA button on the screen or press and hold AF/TA button on the RC to switch on the TA function. When TA is on, the TA displays on TFT, or else, if there is no TP information, the mode will search TP station automatically. When TA is playing, the volume will be adjusted to a TA level automatically. When other modes are activated (such as DVD, AUX), if a TA program is played the mode will skip to the RDS mode automatically. It will resume to the primary mode after the TA is over.

Program type (PTY)

Press PTY button on the RC to activate the PTY function, press it repeatedly to show Music group/Speech group/PTY off. Choose the needed PTY type by pressing the icon in the touchable screen or pressing the corresponding number buttons on the RC. When PTY search is on, and the selected type matches, PTY information is displayed. If PTY code is different or not available, PTY NONE icon will blink, PTY engaging automatically exit to normal mode.

TV operations

Connect a TV antenna to the TV antenna jack of the unit. Select TV mode; press on the center of the touch screen, and following interface will be displayed:

1. Touch to enable navigation mode.
2. Touch to go to color setting menu.
3. Touch to go to auto setting of channels.
4. Touch to go to manual setting menu.
5. Touch to switch channels.
6. Touch to quit the TV mode.

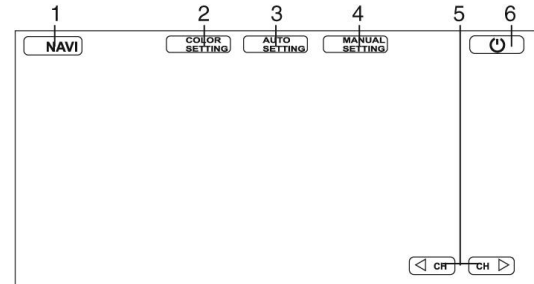

To access the TV mode menu, press MODE button on front panel or RC to select TV mode or touch TV icon on main menu screen to enter TV mode, the touch the center of the screen to call the interface. To select a menu page (Auto Setting or Manual Setting) touch these items on the screen. Press cursor buttons on the RC or touch the needed item on the screen to select and adjust a parameter. Touch BACK item on the screen to return to last settings list.

AUTO PROGRAM

- System: select TV system (SECAM/PAL/NTSC).
- Audio: select sound system (Audio1/Audio2/Audio3).
- Search: select to start automatic search and storing of TV channels.

MANUAL PROGRAM

- Storage: select the storage number of the channel.
- System: select TV system (SECAM/PAL).
- Audio: select sound system (Audio1/Audio2/Audio3).
- Channel: Select the number of the channel.
- Fine: perform fine tuning of picture quality.
- Memory: select on (memorize the found channel) or off (not memorize).

AV-IN mode

Connect an external audio/video signal source to this unit. Select AV-IN mode in the main menu or by pressing repeatedly MODE button. Following interface will be displayed:

1. Touch to enable navigation mode.
2. Touch to go to color setting menu.
3. Touch to quit AV-IN mode.

Note: Do not connect AV inputs on the rear panel at the same time with the AV input on the front panel. Interference of the signals can damage the unit.

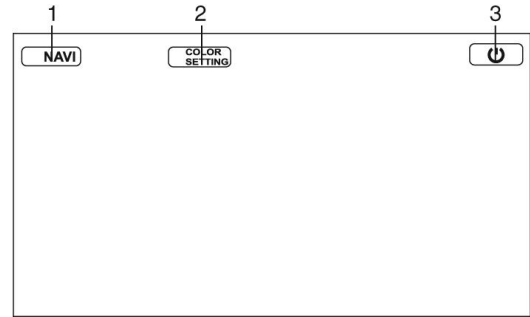

Disc/USB/SD/MMC operations

USB/SD/MMC notes

USB format supports 1.1. Capacity: up to 8 Gb.

For correct and satisfactory operation, licensed SD/MMC memory cards of famous brands should be used with this unit. Avoid using memory cards of unknown brands. Capacity: up to 8 Gb.

Insert/Eject disc

- Insert a disc into the disc slot with label side up. The disc will be automatically loaded into the unit. The first file in the root folder will be played.
- Press EJECT button to eject the disc from the slot. If the disc is not removed from the slot within several seconds, it will be automatically loaded into the slot again. When the disc is ejected and removed, the unit will automatically switch to another mode.

Inserting an SD/MMC card/USB device

Open the front panel and insert an SD/MMC memory card into the card slot. Open the USB slot cover on the front panel and insert a USB into the USB slot. Then the playing mode will be changed into Card or USB mode automatically. The first card/USB device track playback will start.

Note: When SD/MMC card and USB device are both inserted, the playing mode will be changed into the mode of the device inserted later.

DVD touch interface

When a DVD is played, touch the center of the screen; the screen will show following interface:

1. Touch to adjust the monitor tilt angle.
2. Touch to enable navigation mode.
3. Touch to go to color setting menu.
4. Disc type.
5. Current playback title/chapter/track number.
6. Current playback time.
7. Touch to select previous or next track.

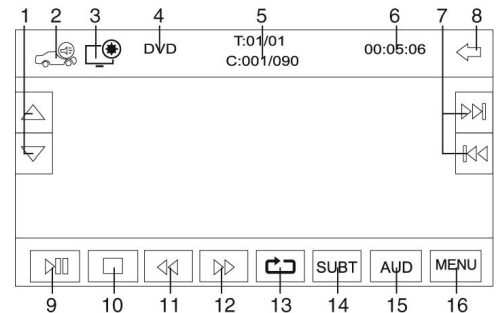

8. Touch to go to main menu.
9. PLAY/PAUSE button. Touch to start, pause or resume playback.
10. STOP button. Touch to stop playback
11. ◀◀ button. Touch repeatedly to change rewind speed.
12. ▶▶ button. Touch repeatedly to change fast forward speed.
13. REPEAT button. Touch repeatedly to select repeat playback mode.
14. SUBT button. Touch to select disc subtitle language.
15. AUD button. Touch to select disc audio language.
16. MENU button. Touch to go to the disc root menu.

VCD touch interface

When a VCD is played, touch the center of the screen; the screen will show following interface:

1. Touch to adjust the monitor tilt angle.
2. Touch to enable navigation mode.
3. Touch to go to color setting menu.
4. Disc type
5. Current playback title/chapter/track number and PBC status
6. Current playback time
7. Touch to select previous or next track.
8. Touch to go to main menu.
9. PLAY/PAUSE button. Touch to start, pause or resume playback.
10. STOP button. Touch to stop playback
11. ◀◀ button. Touch repeatedly to change rewind speed.
12. ▶▶ button. Touch repeatedly to change fast forward speed.
13. REPEAT button. Touch repeatedly to select repeat playback mode.
14. AUD button. Touch to select audio channel.
15. PBC button. Touch to switch BPC function on or off.

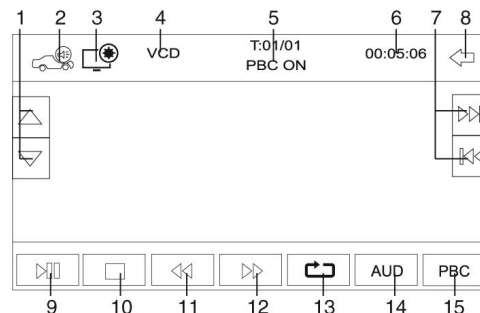

MP3/DivX/JPEG disc touch interface

When a file disc, USB or a memory card is played, touch the center of the screen; the screen will show following interface:

1. RDM button. Touch for random playback.
2. RPT button. Touch to select repeat playback modes.
3. INT button. Touch for intro playback.
4. Touch the button to go to the previous file list page.
5. ID3-tag window.
6. File list. Touch the needed file to start its playback.
7. Touch the button to go to the next file list page.
8. MDC button. Touch to go to folder selection.
9. Mute button; touch to switch sound on/off.
10. Touch to enable navigation mode.
11. STOP button. Touch to stop playback.
12. PLAY/PAUSE button. Touch to pause or resume playback.
13. Touch the button to go to the previous file/track.
14. Touch the button repeatedly to select track rewind speed.
15. Touch the button repeatedly to select track fast-forward speed.
16. Touch the button to go to the next file/track.

Use cursor buttons to navigate in the interface and press ENTER button to confirm your selection.

Note: Manufacturer guarantees regular playback of licensed discs only. Some AVI files cannot be played due to their parameters and recording conditions.

Color setting

When you enter color setting menu, following interface will be displayed:

1. Parameter list. Touch a parameter to select it. Saturation, brightness, contrast, sharpness and hue are available for adjustment.
2. Increase/decrease buttons. Touch to increase or decrease the value.

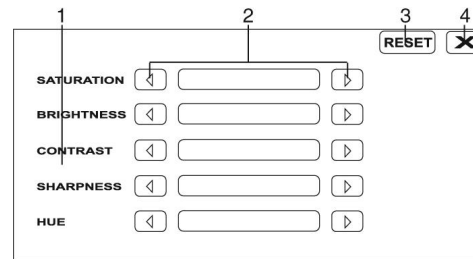
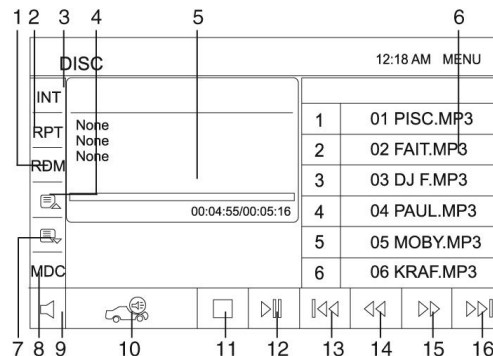

3. Touch to reset your adjustment to default values.
4. Touch to quit color setting.

You can also press cursor buttons on the RC to select and adjust parameters.

DVD setup

Press SETUP button on the RC to go to DVD setup menu. Press cursor buttons on the RC to select parameters and options for adjustment, press ENTER button to confirm your selection. You can also touch needed items on the screen as follows:

1. Parameter list. Touch a parameter to select it.
2. Touch to select 1 or 2 menu page.
3. Option list button. Touch to open option list for corresponding parameter.

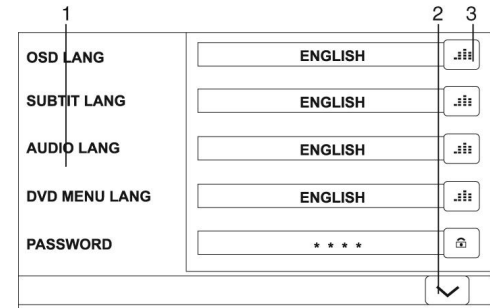

Following parameters are available for adjustment:

- OSD lang: Select on-screen display language.
- Subtitle lang: Select a DVD subtitle language.
- Audio lang: select a language of the DVD audio.
- DVD menu lang: Select a language of the DVD menu.
- Password: In order to make the Rating feature work, the password mode must be turned on. If you want to set the ratings limit, you will need to enter the default password, which is 0000, then press ENTER to confirm. To change the password, enter the Password change submenu. If you change the password, the default password 0000 will be void.
- Rating: The Rating control level is for parents to control playing content and protect your children from violence and erotic. The disc, the level of which is higher than the setting level can not be played.
- TV shape: Select 4:3/PS (the wide-screen image shows on the full screen, but some part is cut off), 4:3/LB (the wide-screen image shows and black bars appear on the top and bottom of screen), Wide (wide-screen image is shown).
- NTSC/PAL: Select color system NTSC or PAL.
- Default: Reset to the initial factory settings.

Play/pause

The unit will automatically play from the first sound track recorded on a disc/SD/MMC/USB device. To ensure good system performance, wait until the unit finishes reading the disc/device information before proceeding. Press PLAY/PAUSE button on the RC to pause playback, press it again to resume playback.

Stop playback

During playback of a disc/USB/SD/MMC card, press STOP/PBC button on the RC to stop the playback. Press PLAY/PAUSE button on the RC to start playback again. Playback will resume from the point it was stopped at. If you press STOP/PBC button on the RC twice, playback will stop completely and can be resumed only from the beginning of the disc.

Selecting tracks

During playback press SEEK-/◀◀ button on the RC or TUN/TRK ◀◀ button on the panel or on the screen to play the previous track. Press SEEK+/▶▶ button on the RC or TUN/TRK ▶▶ button on the panel or on the screen to play the next track. Press number buttons (0-9) on the RC to select the desired track/chapter number in 0001 format.

Fast forward/rewind

Press long repeatedly SEEK-/◀◀ and SEEK+/▶▶ buttons on the RC or press repeatedly TUN/TRK ◀◀/▶▶ buttons on the panel or corresponding buttons on the screen for fast backward or forward playing correspondingly. With each pressing playback speed will increase. While fast playback, press PLAY/PAUSE button on the RC to resume normal speed.

Note: When fast backward/forward playback reaches the previous or next track, the unit will resume normal playback.

A-B segment repeat

Press A-B/ZOOM button to set point A, press one more time to set point B and start A-B repeating. Press this button one more time to cancel the repeating function.

Repeat playback

Press P.SCAN/RPT button repeatedly for repeat playing in different modes: track/chapter repeat, folder repeat, disc repeat, repeat cancel (depending on the format used).

Intro playback

Press INT button on the RC to activate introduction function. Several initial seconds of each track will be played. Press the button again to cancel intro playback.

GOTO

Press and hold AUDIO/GOTO button to show the playback parameters for the current chapter/track/time (track/title/chapter number or time). Press cursor buttons to navigate between the parameters and use number buttons to input needed settings. Press ENTER button on the RC to start playback from the set number or time.

Random playback

Press BND/RDM button on the RC to activate random playing mode. Press one more time to return to normal playing.

OSD setting (for DVD)

Press OSD button to display the current playback information.

Zooming in/out

During playback of video or images on disc/USB/SD/MMC, press and hold repeatedly A-B/ZOOM button on the RC, the picture will be zoomed in the sequence: Zoom2 => Zoom3 => Zoom4 => Zoom1/2 => Zoom1/3 => Zoom1/4 => Normal.

PBC (Playback Control) (for VCD only)

This function is only available for the VCD with PBC function.

Press and hold STOP/PBC button on the RC to set PBC on/off; when PBC is off, the screen will show PBC menu if you switch PBC on. If the menu consists of a list of titles, you can select a desired one using number buttons on the RC.

Changing angle (for DVD only)

Press ANGLE button on the RC to playback images at different camera angles. If a disc doesn't support multi-angle playback, this function will not work.

Selecting audio language (for DVD only)

During DVD playback, press AUDIO/GOTO button on the RC repeatedly to select the audio language to listen. This function will not work if a disc does not support multi-language audio.

Selecting subtitle language (for DVD)

If your DVD disc supports multi-language subtitle, press SUB-T button on the RC repeatedly to switch among disc-supported languages.

Selecting sound channel (for VCD only)

During VCD disc playback press AUDIO/GOTO button on the RC to select the channel: Mono L => Mono R => Stereo.

Menu navigation (for DVD only)

Press and hold MENU button on the RC to activate the disc menu list on the screen. Choose the desired item. Press ENTER button or PLAY/PAUSE button on the RC or touch corresponding button on the screen to confirm the selected item and start playing.

Note: Title and menu are only available if the disc has these functions.

ID3 Tag function

If a MP3 file has ID3 tag information in the supported ID3 format, such information will be displayed on the LCD while playback.

Handling compact discs

- Do not insert anything other than a CD into the CD loading slot.
- Do not use cracked, chipped, warped, or otherwise damaged discs as they may cause skipping or noise damage the player.
- Handle the disc only by the edges (as shown in the picture). To keep discs clean do not touch its surface.
- Store discs in their cases when not in use.
- Do not expose discs to direct sunlight, high humidity, high temperature or dust.
- Prolonged exposure to extreme temperature (such as leaving the discs in your car during summertime) can warp a disc.
- Do not attach labels, write on or apply chemicals to the surface of the discs.
- Do not touch the recorded surface of the discs.
- Use 12-cm CDs. Use only conventional, fully circular discs. Do not use shaped discs.

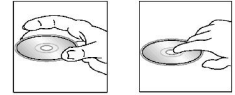

Cleaning

Cleaning the cabinet

Wipe with a soft cloth. If the cabinet is very dampen (not dropping wet) the cloth with a weak solution of soapy water, and then wipe clean.

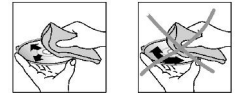

Cleaning discs

Fingerprints should be carefully wiped from the surface of disc with a soft cloth. Unlike conventional records, compact discs have no grooves to collect dust and macroscopic dirt, so gently wiping them with a soft cloth should remove most particles. Wipe in a straight motion from the center to the edge. Never use thinner benzene, record cleaner or anti static spray on a compact disc. Such chemicals can damage its plastic surface.

Troubleshooting guide

Below is a table describing simple measures that can help you eliminate most problems likely to emerge when this unit is in use. If below measures do not help, turn to a service center or to the nearest dealer.

Symptom	Cause	Solution
No power	The car ignition is not on.	If the power supply is properly connected to the car accessory switch the ignition key to "ACC".
	The fuse is blown.	Replace the fuse.
No sound	Volume is in minimum.	Adjust volume to a desired level.
	Wiring is not properly connected.	Check wiring connection.
Bad sound quality	The installation angle is more than 30 degrees.	Adjust the installation angle to less than 30 degrees.
	The disc is extremely dirty or defective.	Clean the compact disc/try to play a new one.
Disc cannot be loaded or ejected	The unit already contains a disc.	Remove the disc in the player then put a new one.
	Moisture condensation.	Leave the unit idle for an hour, then retry.
Disc cannot be read	The disc is inserted upside down.	Insert the compact disc with the label side facing upward.
	Compact disc is extremely dirty or defective.	Clean the disc or try to play a new one.

	Temperature inside the car is too high.	Cool off until the ambient temperature returns to normal.
Buttons do not work	The built-in microcomputer is not operating properly.	Reset the unit with the help of RESET button.
	Front panel is not properly fix into its place.	Install the front panel properly.
The radio does not work	The antenna cable is not connected.	Insert the antenna cable properly.
The radio station automatic tuning does not work	The signals are too weak.	Select stations manually.

Specification

General

Power supply:	12 V DC
Maximum power output:	4 x 50 W
Dimensions/Net weight	165 x 100 x 178 mm/3.30 kg
Mounting angle	0 to +/-30°
Working temperature range	-20°C - +60°C

Display

Display	Motorized 7" TFT
Resolution:	480 (RGB) x 234
Aspect ratio:	16:9
Contrast ratio:	500:1
Brightness:	200 cd/m ²
View angle:	120°

FM Stereo Radio

Frequency range:	65.0 – 74.0/87.5 – 108.0 MHz
Preset memory stations:	18

MW Radio

Frequency range:	522 kHz - 1620 kHz
Preset memory stations:	12

TV Tuner

Color System:	PAL/SECAM
Tuning Range:	48.25 – 863.25 MHz

Disc player

ESP function:	8 sec. for DVD, 40 sec. for Audio-CD, 120 sec. for MP3
Compatible storages:	DVD/DVD±R/±RW, CD-R/-RW, USB/SD/MMC
Compatible formats:	DVD-video/DVD-audio/SVCD/VCD/HDCD/MP3/CDDA/JPEG/MPEG4 (DivX/XviD)

Specifications are subject to change without notice. Dimensions are approximate.

Уважаемый покупатель!

Благодарим Вас за покупку нашего изделия. Для обеспечения безопасности рекомендуется тщательно изучить настоящее руководство перед подключением, эксплуатацией и/или регулировкой изделия, и сохраняйте руководство для использования в будущем.

Содержание

СОДЕРЖАНИЕ.....	36
МЕРЫ ПРЕДОСТОРОЖНОСТИ.....	37
КОМПЛЕКТ ПОСТАВКИ.....	39
УСТАНОВКА/ПОДКЛЮЧЕНИЕ.....	40
ЭЛЕМЕНТЫ УПРАВЛЕНИЯ.....	46
ОБЩИЕ ОПЕРАЦИИ	50
НАСТРОЙКА СИСТЕМЫ.....	54
ДОПОЛНИТЕЛЬНЫЕ ФУНКЦИИ.....	57
ОПЕРАЦИИ С РАДИО.....	58
ОПЕРАЦИИ С ТВ-ТЮНЕРОМ.....	61
РЕЖИМ AV-IN.....	62
ОПЕРАЦИИ С ДИСКАМИ/USB/КАРТАМИ ПАМЯТИ SD/MMC	63
ОБРАЩЕНИЕ С КОМПАКТ-ДИСКАМИ.....	71
ЧИСТКА И УХОД.....	71
РУКОВОДСТВО ПО УСТРАНЕНИЮ НЕИСПРАВНОСТЕЙ.....	72
ТЕХНИЧЕСКИЕ ХАРАКТЕРИСТИКИ.....	73

Меры предосторожности

- Внимательно изучите данное руководство, чтобы ознакомиться с устройством.
- Держите данное руководство под рукой в качестве справочника по правилам эксплуатации и мерам предосторожности. Не допускайте к использованию устройства посторонних лиц, не ознакомившихся и не усвоивших данные инструкции по эксплуатации.
- **ЛАЗЕРНЫЙ ПРОДУКТ КЛАССА 1**
Данное устройство оснащено лазерным диодом класса выше 1. Лазерные лучи, исходящие из блока оптической головки считывания информации с компакт-диска, опасны для глаз. В целях обеспечения полной безопасности не снимайте какие-либо крышки и не пытайтесь проникнуть внутрь устройства. Ремонт должен выполняться только квалифицированным специалистом.
- Не допускайте попадания жидкости на устройство. Это может повлечь поражение электрическим током. Кроме того, попадание жидкости или пыли в устройство может стать причиной его выхода из строя, перегрева и появления дыма. Оберегайте устройство от воздействия влаги.
- Убедитесь, что внутрь устройства не попали посторонние предметы. Они могут вызвать сбои в работе или стать причиной возгорания или поражения лазерным лучом.
- Началом эксплуатации устройства считается момент его установки в автомобиль. Перед началом использования устройства в зимний период рекомендуется прогреть салон автомобиля в течение 20 минут или до достижения эксплуатационного диапазона температуры устройства.
- Использование устройства при температуре, выходящей за рамки эксплуатационного диапазона температур, значительно снижает ресурс работы экрана и других компонентов устройства и может привести к выходу устройства из строя.
- При установке и подключении устройства отключите отрицательную клемму аккумулятора автомобиля.
- Устройство разработано таким образом, чтобы отрицательный вывод аккумулятора был подключен к корпусу транспортного средства. Пожалуйста, убедитесь в этом перед установкой.
- При замене предохранителя, убедитесь, что вы устанавливаете предохранитель с тем же номиналом. Используя предохранитель с повышенным значением тока, можно причинить значительные повреждения устройству.
- Не позволяйте проводам динамиков соприкасаться друг с другом или с корпусом автомобиля после включения устройства. В противном случае усилитель может быть перегружен или выйти из строя.

- Убедитесь, что источник питания и антенна отключены, если Вы не будете пользоваться устройством в течение длительного времени или во время грозы.
- Убедитесь, что источник питания отключен, если обнаружена неправильная работа устройства, устройство издает нехарактерные звуки, запах, выделяет дым или внутрь его попала жидкость. В этих случаях необходим квалифицированный технический осмотр устройства.
- Не устанавливайте уровень громкости, заглушающий внешние звуки дорожной обстановки и сигналы специального автотранспорта.
- При неполадках в работе устройства свяжитесь с торговым представителем или с ближайшим сервисным пунктом.

Комплект поставки

1. Ресивер	1 шт
2. Передняя панель	1 шт
3. Защитный чехол для панели	1 шт
4. Пульт дистанционного управления	1 шт
5. ISO-коннектор	1 шт
6. Аудио-видеоконнектор	1 шт
7. Детали для установки:	
Монтажный кожух	1 шт
Декоративная рамка	1 шт
Металлическая пластина	1 шт
Винт М5	4 шт
Гайка М5	1 шт
Плоская шайба	1 шт
Пружинная шайба	1 шт
Крепежный болт В15х6	1 шт
Ключ-съемник	2 шт
8. Карта памяти с навигационной программой	1 шт
9. Лицензионная карточка	1 шт
10. Информация для потребителя	1 шт
11. Гарантийный талон	1 шт
12. Руководство по эксплуатации	1 шт

Установка/Подключение

- Перед окончательной установкой устройства временно подключите все провода и убедитесь, что все соединения выполнены верно, а устройство и система работают правильно.
- Для обеспечения правильной установки устройства используйте только те детали, которые входят в комплект. Использование других приспособлений может привести к появлению сбоев в его работе.
- Если для установки устройства необходимо сверлить отверстия в кузове автомобиля или вносить какие-либо другие изменения в его конструкцию, проконсультируйтесь с продавцом.
- Устанавливайте устройство там, где оно не будет закрывать водителю обзор и отвлекать от дорожной обстановки и не сможет нанести травм пассажирам в случае внезапной остановки автомобиля, например, при экстренном торможении.
- Если при установке устройства угол относительно горизонтальной плоскости превышает 30°, рабочие характеристики проигрывателя могут быть не оптимальны.
- Никогда не устанавливайте устройство в таких местах, где оно будет подвергаться воздействию высокой температуры, например, в местах попадания прямых солнечных лучей, в местах выхода горячего воздуха от отопителя автомобиля, в местах, где очень грязно или пыльно, или там, где устройство будет подвергаться сильной вибрации.
- Перед установкой устройства обязательно снимите переднюю панель.

Установка устройства в приборную панель

- Снимите монтажный кожух (1) с корпуса устройства.
- Установите монтажный кожух в отверстие 2-DIN в приборной панели, предназначенное для установки магнитолы.
- Закрепите монтажный кожух, отогнув крепежные скобы наружу с помощью отвертки. При правильном креплении монтажный кожух должен быть прочно зафиксирован в отверстии приборной панели.
- Подсоедините аудио-видеоконнектор к соответствующему разъему на задней панели устройства в соответствии со схемой электрических подключений (см. далее).
- Прикрепите крепежные скобы к боковым панелям устройства с помощью винтов (2).
- Вставьте устройство в монтажный кожух до упора (3).
- С помощью 4 винтов (4) прикрепите спереди устройство к монтажному кожуху.

- Наденьте декоративную рамку (5) на переднюю панель устройства. (Для некоторых автомобилей декоративная рамка не требуется).
- При работе устройство может сильно нагреваться, поэтому кабели не должны касаться корпуса устройства. При плавлении оплетки кабелей возможно короткое замыкание.
- Извлечение устройства из приборной панели: Отключите питание устройства. Отсоедините переднюю панель и поместите ее в защитный чехол. Отключите клемму с отрицательного полюса аккумулятора автомобиля. Сначала снимите декоративную рамку (5) с устройства, потянув ее вверх и на себя. Выверните четыре фронтальных винта (4). Извлеките устройство из монтажного кожуха и отсоедините все кабели.

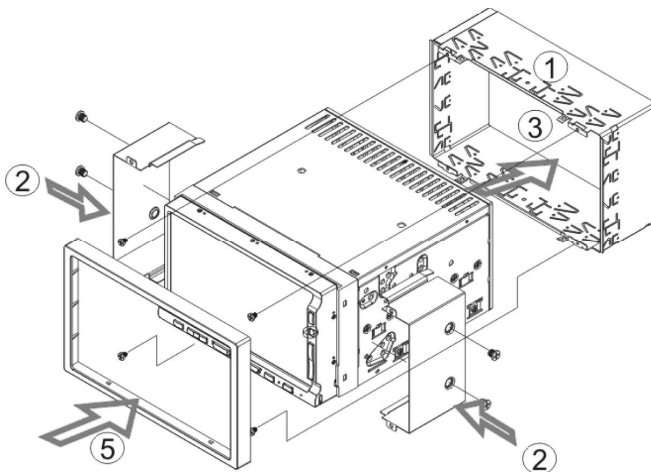

Операции со съемной панелью

- Чтобы подсоединить переднюю панель к устройству, вставьте сначала выступы на верхней части панели в крепежные отверстия на корпусе устройства. Затем нажмите на нижнюю часть панели до щелчка.
- Опустите переднюю панель. Нажмите на крепежный язычок вверх (под передней панелью), чтобы отсоединить переднюю панель, затем извлеките панель, потянув ее вниз и на себя. После отсоединения передней панели металлическая часть внутренней панели автоматически закроется, а индикатор состояния панели будет мигать.

Примечание: Панель может повредиться из-за внешних факторов: тряски, ударов. После снятия ее с устройства держите панель в защитном чехле и старайтесь не ронять и не наносить физических повреждений.

Очень важным элементом является коннектор на задней части панели. Не нажимайте на него ногтями, ручками, отвертками.

Примечание: Если панель загрязнилась или запылилась, протрите ее сухой чистой тканью. Для чистки разъема в задней части панели используйте тампон, смоченный изопропиловым спиртом.

Система против кражи

Если данное устройство не используется, переднюю панель можно отсоединить и поместить в защитный чехол, входящий в комплект поставки. Панель в чехле можно взять с собой, когда Вы покидаете автомобиль. Это позволяет избежать кражи панели.

Отключите питание устройства. Снимите переднюю панель и поместите ее в предохранительный чехол.

Схема подключения

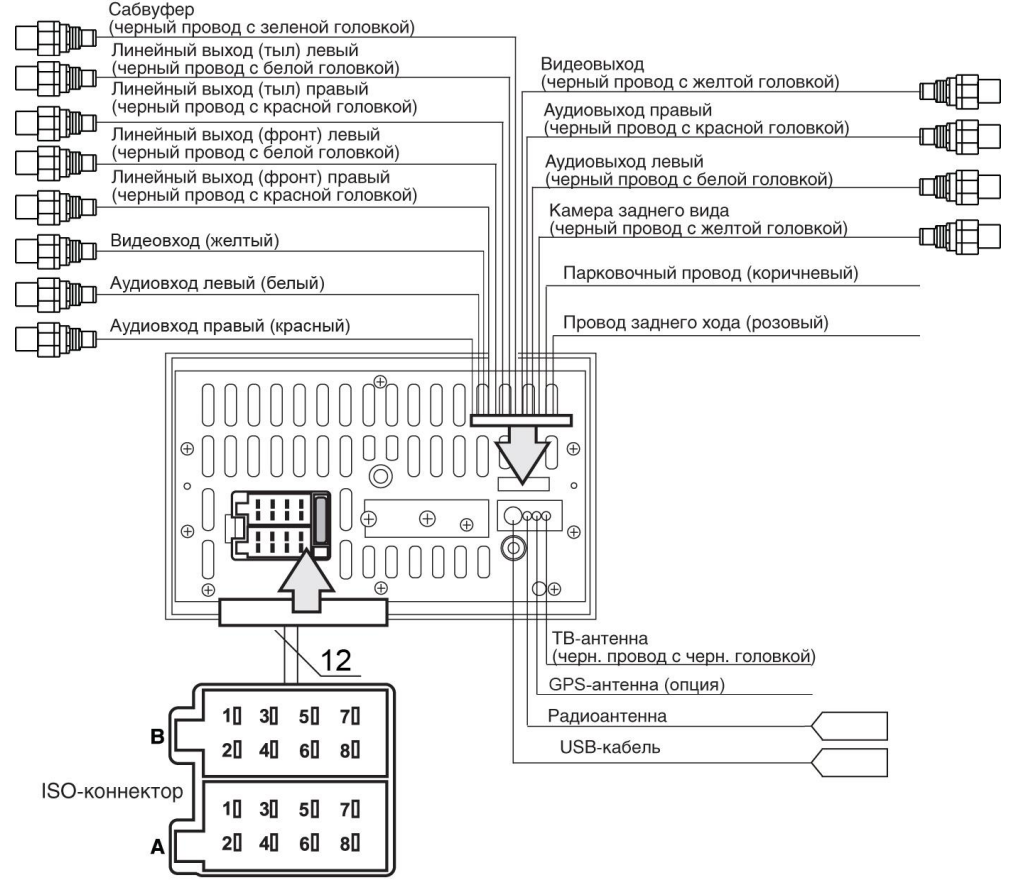

Использование разъема ISO

1. Если в Вашем автомобиле есть разъем ISO, произведите подключение, как показано на рисунке.
2. Для подключений без разъемов ISO внимательно проверьте все провода перед подключением, неправильное подключение может привести к повреждениям изделия. Обрежьте разъем, подключите цветные головки разъема к шнуру питания батареи в соответствии с приведенной таблицей.

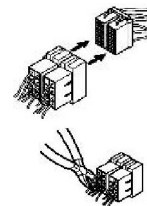

Номер	Функция	
	Разъем А	Разъем В
1	-	Задний правый(+)--Фиолетовый
2	-	Задний правый(-)---Фиолетовый/Черный
3	-	Передний правый(+)--Серый
4	Питание 12В (+)/желтый	Передний правый(-)---Серый/Черный
5	Питание антенны/синий	Передний левый(+)--Белый
6		Передний левый((-)---Белый/Черный
7	Зажигание/красный	Задний левый(+)--Зеленый
8	Заземление/черный	Задний левый(-)---Зеленый/Черный

Провод питания антенны предназначен для подачи питания на антенну и для удаленного управления дополнительным усилителем.

Подключение парковочного провода

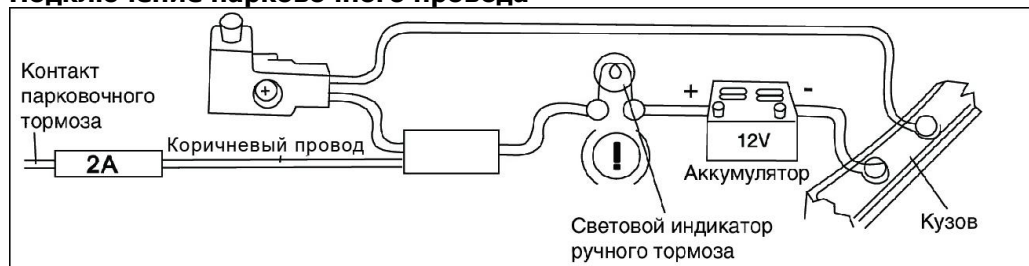

Если парковочный провод подсоединен к ручному тормозу, наличие видеоизображения на дисплее будет зависеть от движения автомобиля, настроек системы и подключенных источников видео. При движении автомобиля вперед при воспроизведении видеодиска на дисплее отобразится предупредительная надпись "ATTENTION!! You cannot use this function while driving" ("ВНИМАНИЕ! Вы не можете использовать эту функцию во время вождения"), картинка будет отсутствовать; это позволит водителю не отвлекаться от управления автомобилем.

Подключение провода фонаря заднего хода (для работы камеры заднего вида)

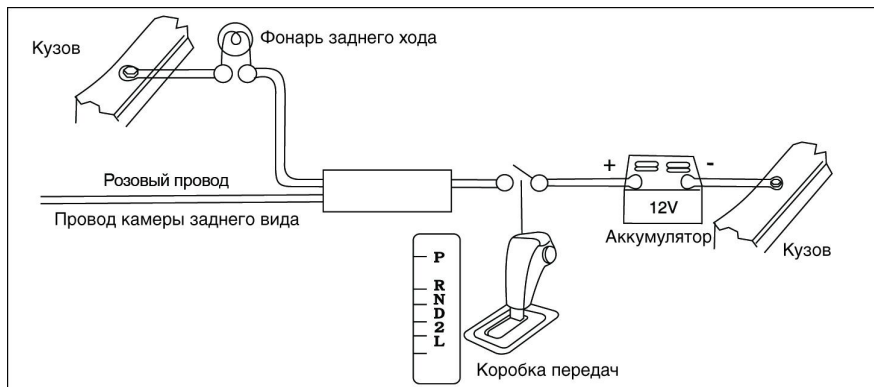

Если подключена камера заднего вида, при движении автомобиля задним ходом устройство автоматически переключится в режим камеры заднего вида. При окончании движения задним ходом устройство вернется в исходный режим.

Элементы управления

Передняя панель

1. Кнопка EJECT
2. Кнопка (отверстие) reset
3. Кнопка VOL-
4. Дисплей
5. Кнопка VOL+
6. Кнопка TILT
7. Кнопка POWER
8. Кнопка MODE
9. Кнопка TUN/TRK ◀◀
10. Кнопка TUN/TRK ▶▶
11. ИК-датчик

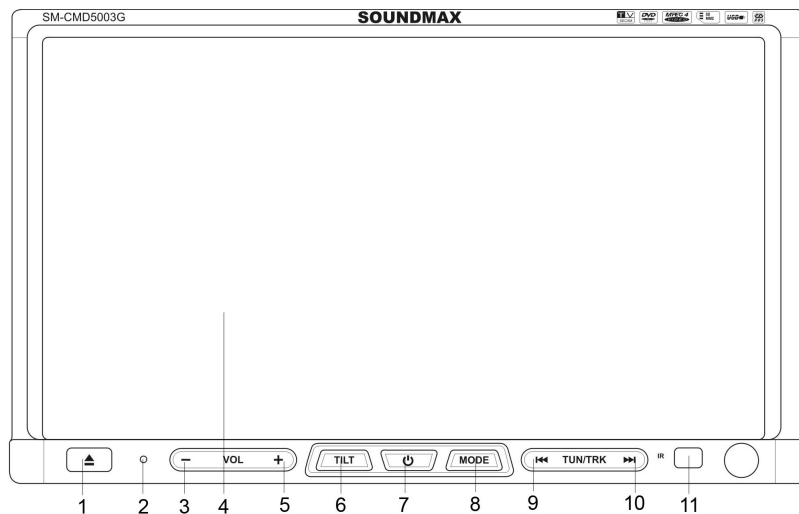

Не показано на рисунке: слот для карты памяти с навигационной программой на правой стороне передней панели (опция)

Внутренняя панель

1. Слот для карт памяти
2. Индикатор состояния панели
3. Слот для дисков

Индикатор состояния панели загорается, когда панель опущена, и мигает при снятии панели.

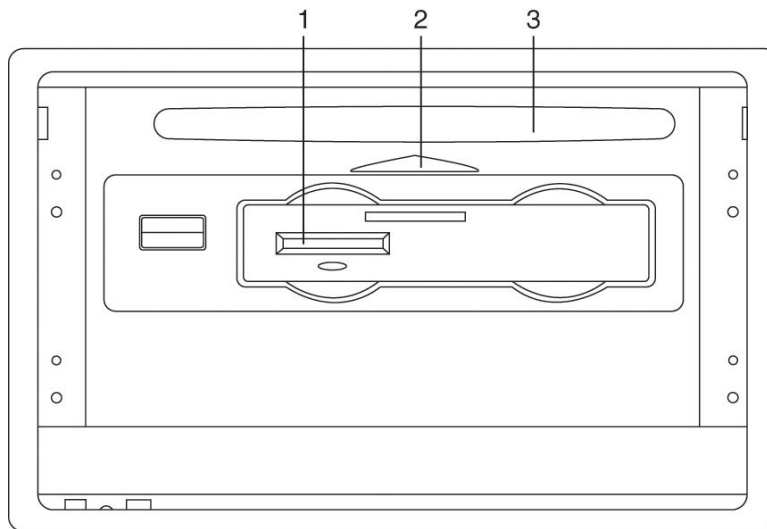

Пульт дистанционного управления (ПДУ)

1. Кнопка MODE
2. Кнопка POWER
3. Кнопка курсора ВВЕРХ
4. Кнопка BND/RDM
5. Кнопка ENTER
6. Кнопка курсора ВЛЕВО
7. Кнопка курсора ВНИЗ
8. Кнопка EJECT
9. Кнопка PTY
10. Кнопка P.SCN/RPT
11. Кнопка SEEK- / ⏮
12. Кнопка AF/TA
13. Кнопка OSD
14. Кнопка STOP/PBC
15. Кнопки с цифрами
16. Кнопка PLAY/PAUSE
17. Кнопка MUTE
18. Кнопка MENU
19. Кнопка SUB-T
20. Кнопка курсора ВПРАВО
21. Кнопка SETUP
22. Кнопка ANGLE
23. Кнопка INT
24. Кнопка VOL+
25. Кнопка A-B/ZOOM
26. Кнопка SEL
27. Кнопка SEEK+ / ⏭
28. Кнопка VOL-
29. Кнопка AUDIO/GOTO
30. Кнопка DUAL
31. Кнопка TILT

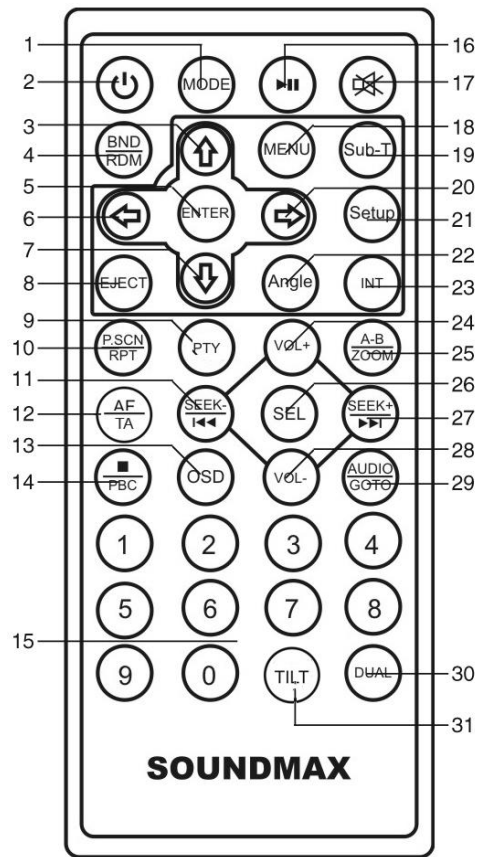

Замена батарей

1. Откройте отсек для батарей в направлении, указанном стрелкой.
2. Замените старую батарею на новую (CR 2025 3V), соблюдая полярность. Установите отсек для батарей в корпус пульта.

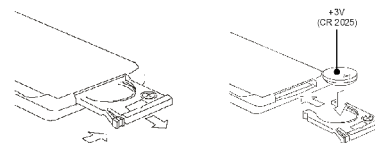

Примечание:

- Не позволяйте детям играть с батареями.
- Неправильное использование батарей может стать причиной перегрева и разрушения корпуса, что в свою очередь ведет к пожару.
- Утечка батарей может сделать причиной повреждения пульта управления (Срок работы батарей – 6 месяцев при эксплуатации в обычных условиях при комнатной температуре).
- Не закорачивайте батареи. Не бросайте батареи в огонь.
- При использовании ПДУ направляйте его на инфракрасный сенсор передней панели устройства.

Общие операции

Сенсорный дисплей

Данное устройство оснащено сенсорным дисплеем, позволяющим выполнять многие операции путем прикосновения к сенсорным кнопкам дисплея.

Включение/выключение питания

Нажмите любую кнопку (кроме кнопки EJECT), чтобы включить питание устройства. Нажмите и удерживайте кнопку POWER на ПДУ или кнопку PWR на панели для отключения питания устройства.

Сброс настроек устройства

Включая устройство в первый раз или после замены батареи, Вы должны переустановить его. Нажмите кнопку RESET на передней панели острым предметом (например, шариковой ручкой); будут установлены заводские настройки.

Примечание: При нарушении функционирования дисплея Вы можете нажать кнопку RESET для сброса пользовательских настроек.

Регулирование громкости

Для регулирования уровня громкости нажимайте кнопки VOL+ /VOL- на ПДУ или на передней панели.

Регулировка параметров звука

Нажмите кнопку SEL для вызова следующего меню:

1. Список параметров. Нажмите на параметр, чтобы выбрать его для настройки.
2. Сенсорные кнопки настройки. Нажимайте для настройки выбранного параметра.
3. Кнопки выбора страницы. Нажимайте для выбора страницы меню.
4. Нажмите для возврата к предыдущему уровню меню.

Следующие параметры звука доступны для настройки:

Страница 1

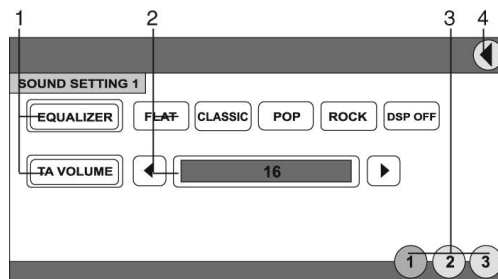

- Equalizer (эквалайзер): Выберите режимы эквалайзера Flat, Classic, Pop, Rock или DSP Off (отключение).
- TA Volume (громкость TA): Отрегулируйте уровень громкости звука при сообщениях о дорожном движении.

Страница 2

- Bass (низкие частоты): Настройте уровень низких частот.
- Treble (высокие частоты): Настройте уровень высоких частот.
- Balance (баланс): Настройте баланс между правым и левым каналами.
- Fader (фейдер): Настройте баланс между фронтальным и тыловым каналами.

Страница 3

- Верв (звуковой сигнал нажатия кнопок): Выберите ALL (любое нажатие кнопки сопровождается звуковым сигналом), 2ND (нажатие и удержание кнопки сопровождается звуковым сигналом) или OFF (без звукового сигнала).
- Loud (тонкомпенсация): Выберите ON (“вкл”) для усиления низких частот.
- Subwoofer (сабвуфер): включите или отключите сабвуфер.

Примечание: Вы также можете нажимать кнопки SEEK-/◀ и SEEK+/▶ на ПДУ для выбора страницы меню; нажимайте кнопки курсора ВВЕРХ/ВНИЗ для выбора параметра, нажимайте кнопки курсора ВЛЕВО/ВПРАВО, чтобы отрегулировать параметр.

Отключение звука

Нажмите кнопку MUTE на ПДУ или кнопку PWR на панели для отключения звука. Для включения звука повторно нажмите эту кнопку или регулируйте громкость.

Выбор режима работы

- Нажимайте кнопку MODE на ПДУ или на панели для выбора режима работы устройства.
- В любом режиме нажмите на кнопку MENU для перехода в Основное меню:

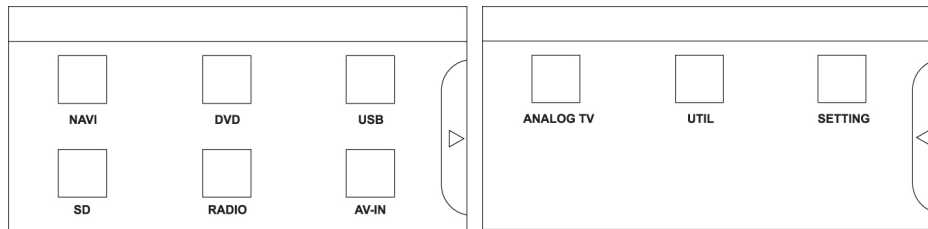

В Основном меню нажмите на сенсорную кнопку нужного режима. Нажимайте на стрелку в правой части дисплея для переключения между страницами Основного меню.

Примечание: Режимы Диск (DVD), USB и карта памяти (SD) доступны, только когда диск, карта памяти или USB-накопитель установлен в устройство.

Навигация (опция)

- Для активации режима навигации нажмите сенсорную кнопку NAVI в Основном меню.
- Перед активацией режима навигации вставьте карту памяти с навигационным программным обеспечением в слот для навигационной карты памяти, расположенный на правой стороне передней панели, предварительно открыв переднюю панель. Если карта с навигацией будет отсутствовать в устройстве или будет вставлена в слот некорректно, на дисплее отобразится предупредительная надпись.
- Более подробно операции с навигационной программой описаны в пользовательском руководстве к навигационной программе. Электронную версию краткой инструкции и полного руководства пользователя к программе навигации можно скачать на сайте производителя навигационного ПО.

Угол наклона монитора

Вы можете отрегулировать угол наклона монитора. Нажимайте кнопку TILT для отклонения монитора вперед и назад.

Примечание: Не пытайтесь наклонять монитор вручную, иначе Вы можете повредить устройство.

Аудио-видеовход

Аудио-видеовход на передней панели предназначен для получения аудио- и видеосигнала с внешнего устройства, подключенного к данному ресиверу.

Сабвуфер

Подсоедините сабвуфер к соответствующему выходному разъему на задней панели устройства. Для работы сабвуфера требуется внешний усилитель.

Функция двузонового режима

DUAL - функция двузонового режима, дающая возможность одновременного прослушивания радио или просмотра ТВ в первой зоне и воспроизведения с диска, USB или карты памяти во второй зоне.

Для просмотра во второй зоне необходим дополнительный монитор с собственной акустической системой и возможностью регулирования громкости.

Нажмите кнопку DUAL на ПДУ или на панели для выбора C-DUAL (кнопки ПДУ будут выполнять операции для текущего режима первой зоны) или D-DUAL (кнопки выполняют функции воспроизведения дисков).

Настройка системы

При выборе режима SETTING на дисплее отобразится сенсорное меню; нажмите на любую сенсорную кнопку, чтобы выбрать соответствующую страницу настроек:

Находясь на странице меню, Вы можете осуществлять навигацию по меню нажатием кнопок курсора на ПДУ, а подтверждение выбора - нажатием кнопки ENTER на ПДУ. Подстраницы меню переключаются кнопками SEEK-/ \llcorner и SEEK+/ \lrcorner на ПДУ. Также Вы можете нажимать на нужные сенсорные кнопки непосредственно на дисплее.

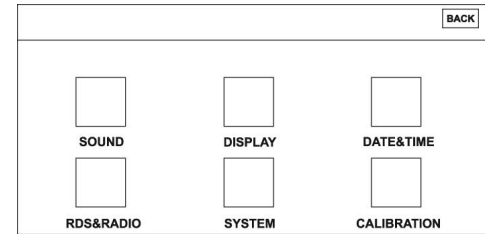

Страница настроек звука (Sound)

Операции по регулированию параметров звука описана в параграфе «Регулировка параметров звука» выше.

Страница настроек дисплея (Display)

Страница 1

- Brightness (Яркость): отрегулируйте уровень яркости дисплея.
- Screen save (заставка): включите или отключите экранную заставку.

Страница 2

- Dual (двузоновый режим): Включение (ON) и отключение (OFF) функции двузонового режима.
- Key (кнопки): Использование кнопок в режиме FRONT (кнопки ПДУ будут выполнять операции для текущего режима первой зоны) или REAR (кнопки выполняют функции воспроизведения дисков) Данная настройка доступна только при включенном режиме DUAL.
- Rear (тыл): выберите источник сигнала для тыловой зоны.

Страница настроек даты и времени (date and time)

- Date (дата): задайте текущий год, месяц и день.
- Time (время): задайте текущее время.

Страница настроек RDS и радио (RDS and Radio)

Страница 1

- Stereo: Выберите STEREO (стереорежим приема сигнала) или MONO (режим моно). Если принимаемый сигнал слабый, активируйте режим моно для улучшения качества приема сигнала. Данная функция доступна только для FM-диапазона.
- DX: Выберите LOCAL (прием только местных радиостанций) или DX (прием как местных, так и удаленных радиостанций). Данная функция доступна только для FM-диапазона.
- TA: Seek/Alarm. В режиме TA SEEK, устройство будет искать станции передающие информацию о дорожном движении; в режиме TA ALARM, поиск не идет, но когда произойдет происшествие или чрезвычайная ситуация на дорогах, то устройство активирует систему передачи этой информации.

Страница 2

- EON TA: DX/Local. EON TA LOCAL (дорожные сообщения местных радиостанций): Если уровень мощности сигнала радиостанции из другой сети вещания меньше определенного порогового уровня, радиоприемник не переключается на эту станцию и пользователь не услышит никаких искажений. EON TA DX (дорожные сообщения удаленных радиостанций): Переключение на радиостанцию из другой сети вещания, которая передает сообщения о дорожном движении (EON TA), осуществляется на основе информации текущей радиостанции.
- REG: REG ON (вкл): Во время поиска AF и TA передач приемник будет настраиваться на те станции, PI-код которых совпадает с кодом текущей станции. REG OFF (выкл): PI-код будет игнорироваться и будет возможен прием региональных станций.
- PI: PI sound: Если автомобиль перемещается в критической зоне, может появиться эффект частого переключения между двумя разными радиостанциями, потому что может быть принят другой код PI на той же частоте. Когда в описанной выше ситуации произойдет переключение на другую радиостанцию с другим кодом PI, в течение короткого времени будет слышна трансляция данной радиостанции. PI mute: В описанном выше случае на короткое время звучание будет отключено.
- Retune: Retune-S или Retune-L – это выбор временного интервала повторного поиска в режиме TA Seek. Retune SHORT: короткий, интервал поиска в режиме TA SEEK 30 секунд. Retune LONG: длинный, интервал поиска в режиме TA SEEK 90 секунд.
- Mask: DPI/ALL. После включения режима AF, программа, которую вы прослушиваете, может быть замещена другой программой, которая вещает на той же частоте, чтобы этого избежать активируйте функцию MASK DPI. Так же программа, которую вы прослушиваете, может быть замещена не только

другой программой, которая вещает на той же частоте, но и программой с сильным сигналом, чтобы этого не произошло, активируйте функцию MASK ALL.

Страница 3

- Radio Area (зона радио): выберите зону радиовещания (Europe/USA/ASIA/SOUTH AMERICA).

Страница информации о системе (System info)

В данном меню Вам доступна информация о текущей версии прошивки, а также функция калибровки сенсорного дисплея.

Страница калибровки (calibration)

После выбора данной опции в центре дисплея появится крестик и надпись: "Carefully press and hold stylus on the center of the target. Repeat as the target moves around the screen" («Нажимайте и удерживайте стилус на крестике по мере перемещения крестика»). Нажмите на крестик дольше, чем на 1 секунду в каждой из позиций, в которые он будет перемещаться после нажатия. После четвертого нажатия калибровка будет выполнена; нажмите на любую область сенсорного дисплея для выхода из меню калибровка. Операция калибровки необходима при появлении сбоев в работе сенсорного дисплея.

Дополнительные функции

В Основном меню нажмите сенсорную кнопку UTIL для перехода к странице дополнительных функций, включающей в себя калькулятор (Calculator) и календарь (Calendar).

Калькулятор

При выборе опции Calculator отобразится интерфейс, с помощью которого можно выполнять основные математические действия, в том числе следующие:

MC	стереть запомненные числа
MR	восстановить запомненные числа
C	стереть текущие показания
MS	сохранить показания
M+	добавить число к памяти
CE	удалить неверный символ
backspace	пробел

Для выхода из калькулятора нажмите стрелку в правом верхнем углу дисплея.

Календарь

При выборе опции Calendar отобразится интерфейс, позволяющий выбрать год, месяц и день. Для выхода из календаря нажмите стрелку в правом верхнем углу дисплея.

Операции с радио

Пользовательский интерфейс режима радио

Когда устройство находится в режиме радио, на дисплее отображается приведенный выше интерфейс, с помощью сенсорных кнопок которого Вы можете выполнять следующие операции:

1. Кнопка PTY. Нажмите для включения/выключения функции PTY. В списке типов программ нажмите на нужную программу для запуска ее поиска.
2. Кнопка TA. Нажмите для включения/выключения функции TA.
3. Кнопка AF. Нажмите для включения/выключения функции AF.
4. Кнопка ST. Нажмите для включения/отключения стереорежима приема сигнала.
5. Текущий диапазон и частота.
6. Нажмите для активации режима навигации.
7. Кнопки сохраненных станций. Нажмите, чтобы выбрать сохраненную станцию. Нажмите и удерживайте для сохранения текущей частоты под соответствующей кнопкой.
8. Кнопка LOC. Нажмите для переключения между приемом только местных станций или как местных, так и удаленных станций.
9. Кнопка MUTE; нажмите для отключения или включения звука.
10. Кнопка уменьшения громкости. Нажмите, чтобы уменьшить громкость.
11. Уровень громкости.
12. Кнопка увеличения громкости. Нажмите, чтобы увеличить громкость.
13. Кнопка BAND. Нажимайте для выбора диапазона.
14. Кнопка AS/PS. Нажмите для сканирования всех сохраненных станций в текущем диапазоне. Нажмите и удерживайте для поиска и сохранения 6 доступных станций в текущем диапазоне.
15. Нажмите эту кнопку для автопоиска ближайшей станции вниз по диапазону.
16. Нажимайте эту кнопку для пошагового изменения частоты вниз по диапазону.
17. Нажимайте эту кнопку для пошагового изменения частоты вверх по диапазону.
18. Нажмите эту кнопку для автопоиска ближайшей станции вверх по диапазону.

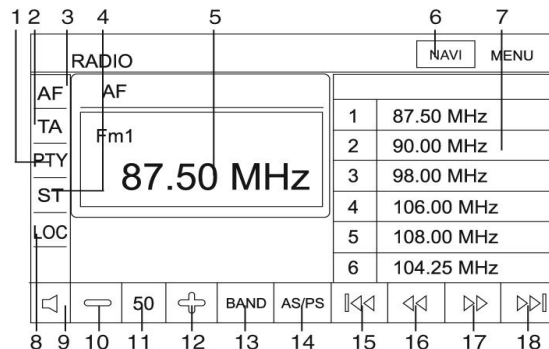

Переключение диапазонов

Нажимайте кнопку BAND/RDM на ПДУ для переключения диапазонов в следующем порядке: FM1 - FM2 - FM3 – MW1 (AM2) - MW2 (AM2).

Ручной/автоматический поиск станций

- Ручной поиск каналов: Нажмите и удерживайте кнопку SEEK-/◀ или SEEK+/▶ на ПДУ или кнопки TUN/TRK ◀/▶ на панели для активации режима ручного поиска. Нажимайте эти кнопки для пошагового изменения частоты вниз/вверх по диапазону.
- Автоматический поиск каналов: Нажимайте кнопки SEEK-/◀ или SEEK+/▶ на ПДУ или кнопки TUN/TRK ◀/▶ на панели; устройство выполнит автоматический поиск станций в направлении к нижней или высшей частоте диапазона соответственно и при обнаружении станции начнет ее вещание. Чтобы прервать поиск, нажмите одну из этих кнопок.

Сохранение и вызов радиостанций

На ПДУ есть 6 кнопок с цифрами, с помощью которых Вы можете сохранять и включать радиостанции в каждом диапазоне (18 FM, 12 AM (MW)). Выберите нужную радиостанцию, затем нажмите и удерживайте кнопку с цифрой. Станция будет сохранена в памяти устройства под этой цифрой. Для вызова сохраненной станции нажмите соответствующую кнопку с цифрой.

Автоматическое сохранение/сканирование станций

- Автоматическое сохранение: При нажатии и удержании кнопки P.SCN/RPT на ПДУ автоматически активируется функция автосохранения радиостанций. Устройство автоматически найдет и сохранит 6 станций в 6 позициях памяти в текущем диапазоне. Чтобы прервать автосохранение, нажмите эту кнопку еще раз.

Примечание: При автосохранении устройство будет выполнять поиск станций с самым сильным уровнем сигнала, затем станции с более слабым уровнем до заполнения всех позиций памяти.

- Сканирование: Выберите диапазон, нажмите кнопку P.SCN/RPT на ПДУ; устройство будет в течение нескольких секунд вещать каждую радиостанцию, сохраненную в текущем диапазоне.

Сервис RDS

Сервис RDS (Система радиоданных) доступен не во всех регионах. Имейте в виду, что если услуга RDS не доступна в Вашем регионе, то данная функция не будет работать.

Функция AF (Альтернативные частоты)

Нажмите кнопку AF/TA на ПДУ для активации функции AF. При слабом сигнале функция альтернативных частот позволяет приемнику настраиваться на другие станции с тем же идентификационным кодом, что и текущая станция, но с более сильным сигналом. При этом вместо частоты на дисплее появится название станции.

Примечание: Индикатор AF на дисплее активен, если идет прием данных RDS. Если в Вашем регионе услуги RDS недоступны, отключите режим AF.

Функция TA (Traffic Alarm)

Нажмите сенсорную кнопку TA на дисплее, либо нажмите и удерживайте кнопку AF/TA на ПДУ для включения (либо отключения) функции TA.

Когда функция TA включена, устройство автоматически начинает поиск станции, передающей информацию TA. Если такая информация не найдена, начнется поиск станций, предоставляющих информацию TP (идентификационные данные радиовещательной станции, передающей информацию о дорожном движении). Если такие станции также не будут найдены, устройство вернется к исходному режиму.

Если принимается станция с информацией TP, но без информации TA, индикатор TP отображается статично, а индикатор TA мигает; при приеме как информации TP, так и TA, оба индикатора отображаются статично.

Если устройство находится в режиме другого источника сигнала, то при поступлении информации о дорожном движении устройство автоматически перейдет в режим радио и начнется трансляция этой информации. По истечении трансляции устройство вернется в исходный режим.

ФункцияPTY (Тип программы)

Нажмите кнопку PTY на ПДУ, чтобы включить функцию PTY, нажимайте эту кнопку для выбора музыкальных программ (Music), информационных программ (Speech) или отключения функции PTY. Выберите тип программы, нажав на соответствующую сенсорную кнопку на дисплее или на кнопку с соответствующей цифрой на ПДУ. Начнется поиск программы выбранного типа. Если программа такого типа не будет найдена, на дисплее отобразится надпись PTY NONE («PTY отсутствует»), функция PTY автоматически отключится.

Операции с ТВ-тюнером

Подсоедините ТВ-антенну к разъему для ТВ-антенны на устройстве. Выберите режим ТВ, затем нажмите на центр дисплея; на дисплее отобразится следующий интерфейс:

1. Нажмите для включения режима навигации.
2. Нажмите для перехода к меню настроек изображения.
3. Нажмите для перехода к автоматической настройке программ.
4. Нажмите для перехода к ручной настройке программ.
5. Нажимайте для переключения каналов.
6. Нажмите для выхода из режима ТВ.

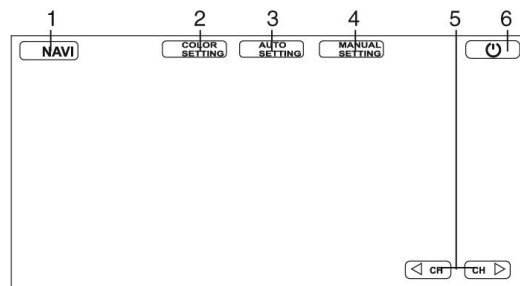

Выберите режим ТВ с помощью кнопки MODE на ПДУ или на панели или соответствующей сенсорной кнопки в главном меню, затем нажмите на центр дисплея. Для выбора страницы меню (Auto Setting или Manual Setting) нажимайте на соответствующие сенсорные кнопки. Для выбора и регулировки параметра нажимайте кнопки курсора на ПДУ или нажмите на нужный параметр на дисплее. Нажмите на сенсорную кнопку BACK на дисплее, чтобы вернуться к предыдущей странице меню.

AUTO PROGRAM (автонастройка программ)

- System: выберите ТВ-систему (SECAM/PAL/NTSC).
- Audio: выберите систему звука (Audio1/Audio2/Audio3).
- Search: выберите для запуска автоматического поиска и сохранения каналов.

MANUAL PROGRAM (ручная настройка программ)

- Storage: выберите номер, под которым будет сохранен найденный канал.
- System: выберите ТВ-систему (SECAM/PAL).
- Audio: выберите систему звука (Audio1/Audio2/Audio3).
- Channel: выберите номер канала.
- Fine: выполните подстройку качества изображения.
- Memory: выберите ON (запомнить выбранный канал) или OFF (не запоминать выбранный канал).

Режим AV-IN

Подсоедините внешний источник аудиовидеосигнала к данному устройству. Выберите в Основном меню режим AV-IN либо нажимайте кнопку MODE до выбора этого режима. На дисплее отобразится следующее меню:

1. Нажмите для включения режима навигации.
2. Нажмите для перехода к меню настроек изображения.
3. Нажмите для выхода из режима AV-IN.

Примечание: Не используйте одновременно разъем AV на передней панели и аудиовидеоразъемы на задней панели для подключения внешних устройств; это может вызвать сбой в работе ресивера.

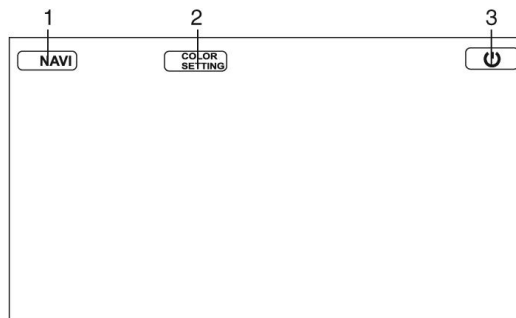

Операции с дисками/USB/картами памяти SD/MMC

Примечания по USB/SD/MMC разъемам

USB: Поддержка формата USB 1.1. Емкость: до 8 Гб. SD/MMC: Для корректной работы устройства используйте лицензионные карты памяти известных производителей. Избегайте использования нелицензионных карт памяти. Емкость: до 8 Гб.

Загрузка/извлечение диска

- Вставьте диск в слот маркированной стороной вверх. Диск автоматически загрузится в устройство. Начнется воспроизведение первого файла на диске или в корневом каталоге.
- Чтобы извлечь диск из устройства, нажмите кнопку EJECT. Если диск не достать из слота в течение нескольких секунд, он будет автоматически загружен обратно в слот. При извлечении диска из слота устройство автоматически переключится в другой режим.

Загрузка карты памяти SD/MMC/USB-накопителя

Откройте переднюю панель и вставьте карту памяти SD/MMC в слот для карт памяти. Откройте заглушку USB-порта на передней панели и вставьте USB-накопитель в порт. Режим работы устройства автоматически переключится на Карту или USB. Начнется воспроизведение первого трека на установленном носителе.

Примечание: Если карта памяти и USB установлены в устройство одновременно, будет активен режим последнего установленного носителя.

Сенсорное управление DVD

После загрузки DVD-диска на дисплее отобразится следующий интерфейс:

1. Нажимайте, чтобы отрегулировать угол наклона монитора.
2. Нажмите для включения режима навигации.
3. Нажмите для перехода к меню настроек изображения.
4. Тип диска
5. Номер текущей главы/трека/раздела
6. Текущее время воспроизведения

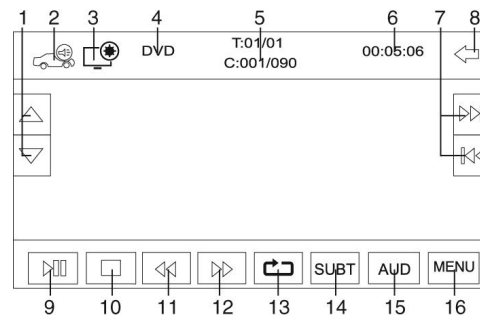

7. Нажимайте для выбора предыдущего/следующего раздела.
8. Нажмите для перехода к Основному меню.
9. Кнопка PLAY/PAUSE. Нажмите для запуска воспроизведения или паузы.
10. Кнопка STOP. Нажмите, чтобы остановить воспроизведение
11. Нажимайте эту кнопку для изменения скорости перемотки назад.
12. Нажимайте эту кнопку для изменения скорости перемотки вперед.
13. Кнопка REPEAT. Нажимайте для выбора режима повторного воспроизведения.
14. Кнопка SUBT. Нажимайте для выбора языка субтитров.
15. Кнопка AUD. Нажимайте для выбора языка аудиотрека.
16. Кнопка MENU. Нажмите для перехода к корневому меню диска.

Сенсорное управление VCD

После загрузки VCD-диска на дисплее отобразится следующий интерфейс:

1. Нажимайте, чтобы отрегулировать угол наклона монитора.
2. Нажмите для включения режима навигации.
3. Нажмите для перехода к меню настроек изображения.
4. Тип диска
5. Номер текущей главы/трека/раздела
6. Текущее время воспроизведения
7. Нажимайте для выбора предыдущего/следующего раздела.
8. Нажмите для перехода к Основному меню.
9. Кнопка PLAY/PAUSE. Нажмите для запуска воспроизведения или паузы.
10. Кнопка STOP. Нажмите, чтобы остановить воспроизведение
11. Нажимайте эту кнопку для изменения скорости перемотки назад.
12. Нажимайте эту кнопку для изменения скорости перемотки вперед.
13. Кнопка REPEAT. Нажимайте для выбора режима повторного воспроизведения.
14. Кнопка AUD. Нажимайте для выбора аудиоканала.
15. Кнопка PBC. Нажмите для включения/отключения функции PBC.

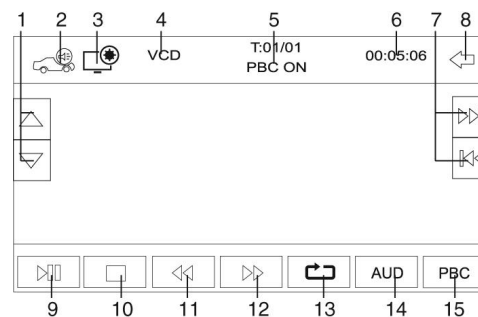

Сенсорное управление MP3/DivX/JPEG

После загрузки носителя, содержащего файлы в форматах MP3/DivX/JPEG, на дисплее отобразится следующий интерфейс:

1. Кнопка RDM. Нажмите для произвольного воспроизведения треков.
2. Кнопка RPT. Нажимайте для выбора режима повторного воспроизведения.
3. Кнопка INT. Нажмите для обзорного воспроизведения треков.
4. Нажмите для перехода к предыдущей странице списка файлов.
5. Окно отображения ID3-тегов.
6. Список файлов. Нажмите на нужный файл для его воспроизведения.
7. Нажмите для перехода к следующей странице списка файлов.
8. Кнопка MDC. Нажмите для выбора папки.
9. Кнопка Mute; нажмите для отключения или включения звука.
10. Нажмите для включения режима навигации.
11. Кнопка STOP. Нажмите для остановки воспроизведения.
12. Кнопка PLAY/PAUSE. Нажмите для приостановки (паузы) или продолжения воспроизведения.
13. Нажмите эту кнопку для перехода к предыдущему файлу.
14. Нажимайте кнопку для изменения скорости перемотки назад.
15. Нажимайте кнопку для изменения скорости перемотки вперед.
16. Нажмите эту кнопку для перехода к следующему файлу.

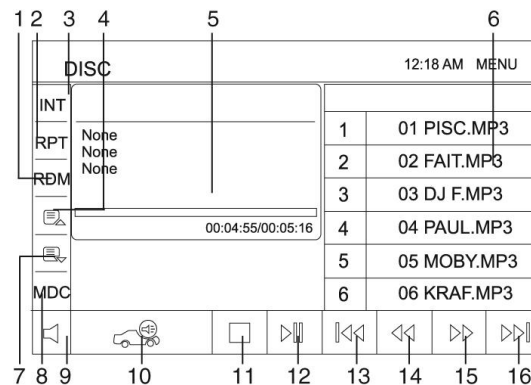

Вы также можете использовать кнопки курсора на ПДУ для навигации по интерфейсу и кнопку ENTER для подтверждения выбора.

Примечание: Производитель гарантирует нормальное воспроизведение только лицензионных дисков. Воспроизведение некоторых AVI-файлов может оказаться невозможным в зависимости от их конфигурации и параметров, а также условий записи.

Настройка изображения

При активации меню настройки изображения на дисплее отобразится следующий интерфейс:

1. Список параметров. Нажмите на параметр, чтобы выбрать его. Для настройки доступны следующие параметры изображения: насыщенность (saturation), яркость (brightness), контрастность (contrast), резкость (sharpness) и оттенок (hue).
2. Кнопки уменьшения/увеличения. Нажимайте, чтобы уменьшить или увеличить значение параметра.
3. Нажмите для сброса всех выполненных настроек.
4. Нажмите для выхода из меню настроек.

Также для выбора и регулирования параметров Вы можете нажимать кнопки курсора на ПДУ.

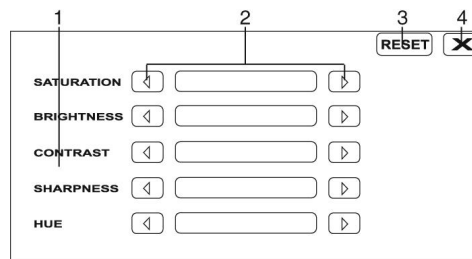

Настройка параметров DVD

Нажмите кнопку SETUP на ПДУ для перехода к меню настройки DVD. С помощью кнопок курсора на ПДУ выбирайте параметры и настройки; нажимайте кнопку ENTER для подтверждения выбора. Также Вы можете нажимать на нужные сенсорные кнопки непосредственно на дисплее:

1. Список параметров. Нажмите на параметр, чтобы выбрать его.
2. Нажмите для переключения между первой и второй страницей меню.
3. Кнопка списка настроек. Нажмите, чтобы открыть список настроек для выбранного параметра.

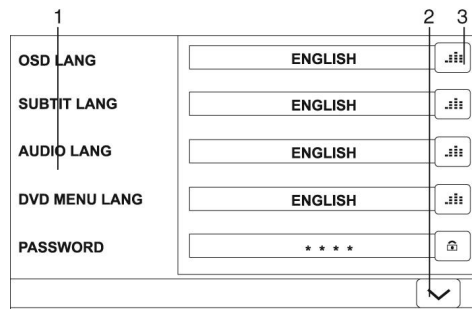

Для настройки доступны следующие параметры:

- Меню: Выберите язык экранного меню.
- Субтитры: Выберите язык субтитров для DVD.
- Звук: Выберите язык аудиотрека для DVD.
- Меню диска: Выберите язык меню диска для DVD.

- **Пароль:** Для того, чтобы воспользоваться функцией «Ограничение», нужно ввести пароль (по умолчанию 0000), затем нажать на кнопку ENTER. Для того, чтобы изменить пароль, зайдите в подменю смены пароля. Сначала введите 0000, затем новый пароль (4 символа). После изменения пароля заводской пароль по умолчанию (0000) не будет функционировать.
- **Ограничение:** Эта функция предназначена для контроля родителями содержимого дисков при их воспроизведении и защищает Ваших детей от сцен насилия и эротики. Диск, уровень которого выше, чем установленный с помощью данной функции, не будет воспроизведен.
- **Формат:** Выберите формат 4:3PS (широкоэкранный образ воспроизводится на всем экране, но часть его обрезается); 4:3LB (широкоэкранный образ воспроизводится так, что сверху и снизу появляются черные полосы); 16:9 (широкоэкранный образ).
- **NTSC/PAL:** Выберите систему цветности NTSC или PAL.
- **Заводские:** Сброс всех настроек до заводских значений.

Воспроизведение/пауза

Устройство автоматически начнет воспроизведение первого трека, содержащегося на носителе (диск/карта памяти/USB). Для лучшего качества воспроизведения перед выполнением дальнейших операций дождитесь, пока устройство закончит читать установленный носитель. Для приостановки воспроизведения нажмите кнопку PLAY/PAUSE на ПДУ; нажмите кнопку еще раз для подолжения воспроизведения.

Остановка воспроизведения

При воспроизведении диска/USB/карты памяти нажмите кнопку STOP/PBC на ПДУ для остановки воспроизведения. Нажмите кнопку PLAY/PAUSE на ПДУ для запуска воспроизведения. Воспроизведение начнется с того места, на котором оно было остановлено. При двукратном нажатии кнопки STOP/PBC воспроизведение остановится и при дальнейшем запуске начнется с первого трека или главы на носителе.

Выбор треков/глав

Во время воспроизведения нажмите кнопку SEEK-/◀ на ПДУ или кнопку TUN/TRK ◀ на панели для перехода к предыдущему треку. Нажмите кнопку SEEK+/▶ на ПДУ или кнопку TUN/TRK ▶ на панели для перехода к следующему треку. Нажмите кнопку с цифрой (0-9) на ПДУ для выбора соответствующего трека/главы в формате 0001.

Перемотка вперед/назад

Нажимайте и удерживайте кнопку SEEK-/⏮ или SEEK+/⏭ на ПДУ или нажимайте кнопки TUN/TRK ⏮/⏭ для перемотки вперед или назад. Для DVD/VCD дисков скорость перемотки будет увеличиваться при каждом нажатии кнопки. Для возврата к воспроизведению с нормальной скоростью нажмите кнопку PLAY/PAUSE на ПДУ.

Примечание: Если при перемотке Вы достигли следующего или предыдущего трека, он начнет воспроизводиться с нормальной скоростью.

Повтор фрагмента (A-B)

Нажмите кнопку A-B/ZOOM, чтобы установить начальную точку фрагмента для повтора. Нажмите кнопку еще раз, чтобы установить конечную точку фрагмента; начнется повторное воспроизведение выбранного фрагмента. Нажмите эту кнопку еще раз для отмены повтора фрагмента.

Повторное воспроизведение

Нажимайте кнопку P.SCAN/RPT, чтобы выбрать режим повторного воспроизведения. В зависимости от воспроизводимого формата режимы воспроизведения могут меняться (повтор трека/главы, повтор папки, повтор всего диска, отмена повтора).

Обзорное воспроизведение

Нажмите кнопку INT на ПДУ, чтобы начать обзорное воспроизведение. Устройство будет последовательно воспроизводить несколько начальных секунд каждого трека. Нажмите кнопку еще раз, чтобы отменить обзорное воспроизведение.

Случайное воспроизведение

Нажмите кнопку BND/RDM, чтобы начать случайное воспроизведение треков/разделов на диске. Нажмите кнопку еще раз, чтобы отменить случайное воспроизведение.

Отображение информации

Нажмите кнопку OSD для отображения различной информации о текущем воспроизведении диска.

Функция PBC (Управление воспроизведением) (для VCD)

Данная функция доступна только для VCD-дисков, поддерживающих PBC. Нажмите и удерживайте кнопку STOP/PBC на ПДУ, чтобы включить или отключить PBC. На дисплее отобразится меню разделов, в котором Вы можете выбрать нужный раздел с помощью кнопок с цифрами на ПДУ.

Изменение масштаба

Во время воспроизведения видео или файлов с изображениями нажимайте и удерживайте кнопку A-V/ZOOM на ПДУ для увеличения или уменьшения масштаба изображения в следующем порядке: X2 => X3 => X4 => X1/2 => X1/3 => X1/4 => выключение масштабирования.

Воспроизведение по заданным параметрам

Нажмите и удерживайте кнопку AUDIO/GOTO; на экране отобразится меню, в котором Вы можете ввести нужные параметры, такие как номер или время трека/главы/раздела. Используйте кнопки курсора на ПДУ для навигации по меню параметров и кнопки с цифрами для ввода нужных значений. Нажмите кнопку OK на панели или кнопку ENTER на ПДУ, воспроизведение начнется с учетом введенных параметров.

Угол просмотра (для DVD)

Нажмите кнопку ANGLE, чтобы выбрать угол просмотра эпизода. Данная функция доступна только для дисков, содержащих эпизоды, снятые под несколькими углами.

Выбор языка аудио (для DVD)

Нажимайте кнопку AUDIO/GOTO на ПДУ для выбора нужного языка аудио. Данная функция доступна только для дисков, поддерживающих несколько языков аудио.

Выбор языка субтитров (для DVD)

Нажимайте кнопку SUB-T на ПДУ для выбора нужного языка субтитров. Данная функция доступна только для дисков, поддерживающих несколько языков субтитров.

Выбор аудиоканала (для VCD)

Нажимайте кнопку AUDIO/GOTO на ПДУ для выбора нужного аудиоканала: Левый => Правый => Стерео.

Меню разделов (для DVD)

Нажмите и удерживайте кнопку MENU на ПДУ, чтобы войти в меню разделов диска. Выберите нужный пункт меню диска с помощью кнопок курсора на ПДУ. Нажмите кнопку ENTER или PLAY/PAUSE на ПДУ для начала воспроизведения выбранного раздела.

ID3-теги

Если MP3 файл содержит информацию совместимого формата ID3-tag, эта информация будет отображаться на дисплее.

Обращение с компакт-дисками

- Грязные, поцарапанные или погнутые диски могут вызвать искажение звука или шумы.
- Держите диск только за края (как показано на рисунке). Чтобы обеспечить чистоту, не прикасайтесь к его поверхности.
- Диски должны храниться в их чехлах после использования, чтобы не поцарапать их поверхность.
- Не подвергайте диски воздействию прямого солнечного света, повышенной влажности, повышенным температурам или пыли.
- Продолжительное влияние предельных температур может изогнуть диск (например, пребывание дисков в автомобиле в летнее время).
- Не царапайте и не пишите что-либо на любой стороне диска. Острые пишущие инструменты или чернила, используемые в них, могут повредить поверхность диска.
- Не прикасайтесь к стороне, не имеющей маркировки.
- Не прикрепляйте какую-либо печать, этикетку или лист предохранения данных к какой-либо стороне диска.
- Данное изделие не может воспроизводить диски размером 3 дюйма (8 см).
- Никогда не используйте диски размером 3 дюйма, установленный в адаптер, или диски нестандартной формы. Изделие не сможет выбросить его, что приведет к сбою.

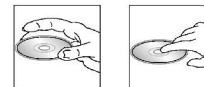

Чистка и уход

Чистка корпуса

Протирайте мягкой тканью. Если корпус очень загрязнен (не мочите его), используйте ткань, слегка смоченную мыльным раствором, и затем вытрите его сухой тканью.

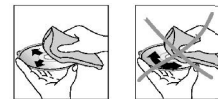

Чистка дисков

Отпечатки пальцев должны быть тщательно стерты с поверхности диска мягкой тканью. В отличие от обычных пластинок, компакт-диски не имеют канавок для сбора пыли и микроскопических частиц грязи, поэтому осторожно вытирайте их мягкой тканью, чтобы убрать частицы грязи. Вытирайте прямолинейным движением от центра к краю.

Никогда не используйте растворитель, бензин, очиститель пластинок или антистатический аэрозоль для чистки дисков. Такие химические вещества могут повредить его пластиковые поверхности.

Руководство по устранению неисправностей

Ниже приводится таблица, в которой описаны простые проверки, способные помочь Вам устранить большую часть проблем, могущих возникнуть при использовании данного устройства. Если нижеуказанные меры не помогли, обратитесь в сервисный центр или к ближайшему

Неисправность	Причина	Решение
Нет питания	Зажигание машины не включено.	Если источник питания подключен надлежащим образом к выключателю машины, установите ключ зажигания в положение "ACC".
	Сгорел предохранитель.	Замените предохранитель.
Нет звука	Уровень громкости звука установлен на минимум.	Отрегулируйте громкость звука до необходимого уровня.
	Кабель не подключен надлежащим образом.	Проверьте подключение кабеля.
Плохое качество звучания	Угол установки устройства более 30 градусов.	Отрегулируйте угол установки, установив его менее 30 градусов.
	Диск загрязнен или имеет дефект.	Очистите диск или используйте новый диск.
Диск не загружается или не извлекается из устройства	В устройстве уже есть диск.	Извлеките диск из устройства, затем установите новый диск.
	Конденсация влаги.	В течение часа не пользуйтесь устройством, затем повторите попытку.
Устройство не считывает диск	Диск установлен верхней стороной вниз.	Установите диск стороной с маркировкой вверх.

	Диск загрязнен или имеет дефект.	Очистите диск или установите новый.
	Температура внутри автомобиля очень высокая.	Подождите, пока температура не станет нормальной.
Не работают кнопки	Встроенный микрокомпьютер не работает надлежащим образом.	Выполните перезапуск устройство с помощью кнопки RESET.
	Передняя панель установлена некорректно.	Установите заново переднюю панель.
Радиоприемник не работает	Кабель антенны не подключен к устройству.	Подключите к устройству кабель антенны.
Не работает автонастройка радиостанций	Радиостанции имеют слишком слабый сигнал.	Настраивайтесь на станции вручную.

Технические характеристики

Общие

Источник питания	12 В постоянного тока
Максимальная выходная мощность	4 x 50 Вт
Размеры устройства/Вес нетто	165 x 100 x 178 мм/3,30 кг
Угол установки	от 0 до +/- 300
Диапазон рабочих температур	-20°C - +60°C

Дисплей

Дисплей	Моторизованный 7-дюймовый TFT-дисплей
Разрешение	480 x 234 (RGB)
Формат	16:9
Контрастность	500:1
Яркость	200 кд/м ²
Угол обзора	120°

FM радио

Частотный диапазон 65 МГц – 74 МГц/87,5 МГц – 108 МГц
Память цифрового тюнера 18 станции

AM (MW) радио

Частотный диапазон 522 – 1620 кГц
Память цифрового тюнера 12 станций

ТВ тюнер

Система цветности PAL/SECAM
Диапазон 48,25 – 863,25 МГц

Плеер

Поддержка носителей DVD/DVD±R/±RW, CD-R/-RW, USB/SD/MMC
Форматы воспроизведения DVD-video/DVD-audio/SVCD/VCD/HDCD/MP3/CDDA/JPEG/MPEG4 (DivX/XviD)

Электронная система стабилизации 8 сек DVD/40 сек CD/120 сек MP3

Технические характеристики могут быть изменены заводом-изготовителем без предварительного уведомления. Указанные геометрические размеры имеют приблизительные значения.



AI49

Уважаемый потребитель! Дата производства изделия содержится в серийном номере, указанном на упаковке, в гарантийном талоне и на корпусе изделия. Шестая, седьмая и восьмая цифры обозначают год (в интервале 2010 – 2019) и месяц производства.

Пример:

год
производства (2011)
↓
R31982101-01792
↑
месяц
производства (январь)