

FM/MW/LW Digital Media Player

ЦИФРОВОЙ РЕСИВЕР
ЦИФРОВИЙ МЕДІЙНИЙ
ПРОГРАВАЧ

Инструкция по
эксплуатации

RU

Інструкції з
експлуатації

UA

Для отмены демонстрации на дисплее (режим DEMO)
см. стр. 22.

Щоб відмінити демонстраційний екран (DEMO), див.
стор. 21.





ЦИФРОВОЙ РЕСИВЕР

Сделано в Тайланде

Изготовитель: Сони Корпорейшн

Адрес: 1-7-1 Конан, Минато-ку,

Токио 108-0075, Япония

Для обеспечения безопасности установите это устройство на приборной панели автомобиля. Перед установкой и подключением ознакомьтесь с прилагаемой инструкцией.

Табличка с указанием рабочего напряжения и других характеристик находится на нижней панели корпуса.

Дата изготовления устройства

Тот же номер, что и серийный номер устройства, указанный на наклейке со штрих-кодом на картонной упаковке. Чтобы узнать дату изготовления, см. символы "P/D:" на наклейке со штрих-кодом на картонной упаковке.

P/D: XX XX XX

1 2

1. Месяц изготовления

2. Год изготовления

A-0, B-1, C-2, D-3, E-4, F-5, G-6, H-7, I-8, J-9



Утилизация использованных элементов питания (применяется в странах Евросоюза и других европейских странах, где действуют системы раздельного сбора отходов)

Примечание относительно литиевой батарейки

Не следует подвергать батарейку чрезмерному тепловому воздействию, например, не следует помещать ее под прямыми солнечными лучами, рядом с огнем и т.п.

Внимание. Если в замке зажигания нет положения АСС

Убедитесь, что настроена функция AUTO OFF (стр. 23). После выключения устройства его питание будет автоматически отключено через установленное время, что предотвращает разрядку аккумулятора. Если функция AUTO OFF не задана, то при каждом выключении зажигания нажмите и удерживайте кнопку OFF до тех пор, пока дисплей не погаснет.

Примечания относительно BLUETOOTH

Предупреждение

НИ ПРИ КАКИХ ОБСТОЯТЕЛЬСТВАХ SONY НЕ БУДЕТ НЕСТИ ОТВЕТСТВЕННОСТИ ЗА ПОБОЧНЫЕ, НЕПРЯМЫЕ И КОСВЕННЫЕ ИЛИ ДРУГИЕ УБЫТКИ, ВКЛЮЧАЯ, КРОМЕ ПРОЧЕГО, ПОТЕРЮ ПРИБЫЛИ, ПОТЕРЮ ДОХОДА, ПОТЕРЮ ДАННЫХ, НЕВОЗМОЖНОСТЬ ИСПОЛЬЗОВАНИЯ ПРОДУКТА ИЛИ КАКОГО-ЛИБО СВЯЗАННОГО ОБОРУДОВАНИЯ, ПРОСТОЙ И ПОТЕРЮ ВРЕМЕНИ ПОКУПАТЕЛЕМ, СВЯЗАННЫЕ С ИСПОЛЬЗОВАНИЕМ ДАННОГО ПРОДУКТА, ОТНОСЯЩЕГОСЯ К НЕМУ АППАРАТНОГО И/ИЛИ ПРОГРАММНОГО ОБЕСПЕЧЕНИЯ ИЛИ ВОЗНИКАЮЩИЕ ВСЛЕДСТВИЕ ТАКОГО ИСПОЛЬЗОВАНИЯ.

ВАЖНОЕ ЗАМЕЧАНИЕ!

Безопасное и эффективное использование

Изменения или модификации данного устройства, не подтвержденные непосредственно Sony, могут привести к аннулированию права пользователя на эксплуатацию данного оборудования. Прежде чем приступить к использованию данного продукта, ознакомьтесь с исключениями, налагаемыми национальными требованиями или ограничениями на использование BLUETOOTH-устройств.

Управление автомобилем

Ознакомьтесь с законами и правилами, регулирующими использование мобильных телефонов и гарнитур на территории тех регионов, где вы управляете автомобилем. Никогда не отвлекайтесь от управления автомобилем и всегда съезжайте на обочину и паркуйтесь, прежде чем позвонить по телефону или ответить на вызов, если ситуация на дороге этого требует.

Подключение к другим устройствам

При подключении к другому устройству прочтите прилагаемое к нему руководство пользователя, чтобы ознакомиться с подробными инструкциями по безопасности.

Воздействие радиочастот

РЧ-сигналы могут оказывать влияние на неправильно установленное или недостаточно экранированное оборудование электронных систем автомобилей, например электронных систем впрыска топлива, антиблокировочных тормозных систем, электронных систем поддержания заданной скорости или систем управления подушками безопасности. Для установки или технического обслуживания данного устройства обратитесь к производителю автомобиля или его представителю. Неправильная установка или неквалифицированное техническое обслуживание могут стать причиной возникновения опасной ситуации и аннулирования гарантии на данное устройство.

Выясните у производителя автомобиля, может ли использование сотового телефона в салоне автомобиля привести к неисправности электронной системы. Необходимо регулярно проверять правильность крепления и функционирования всех беспроводных устройств в автомобиле.

Экстренные вызовы

Данные автомобильные BLUETOOTH-гарнитура и электронное устройство, подключенное к гарнитуре, работают с использованием радиосигналов, сотовых и наземных сетей связи, а также с применением программируемых пользователем функций, и возможность подключения при любых условиях гарантироваться не может.

Поэтому для установки связи в важных случаях (например, требующих экстренной медицинской помощи) не следует полагаться только на какое-то одно электронное устройство.

Помните, что для выполнения или приема вызова гарнитура и электронное устройство, подключенное к гарнитуре, должны находиться в пределах зоны покрытия, в которой обеспечивается достаточная мощность сигнала сотовой связи.

Выполнение экстренных вызовов может оказаться невозможным в некоторых сетях сотовой связи или если определенные сетевые службы и/или функции телефона в данный момент используются.

Обратитесь по этим вопросам к местному поставщику услуг.

Содержание

Справочник по деталям и органам управления	6
--	---

Начало работы

Снятие передней панели	8
Установка часов	9
Подготовка устройства BLUETOOTH	9
Подключение устройства USB	11
Подключение другого переносного аудиоустройства	11

Прослушивание радио

Прослушивание радио	12
Использование RDS (Системы радиоданных)	13

Воспроизведение

Воспроизведение данных с USB-устройства	15
Воспроизведение данных с BLUETOOTH-устройства	16
Поиск и воспроизведение композиций	16

Звонки в режиме handsfree

Принятие вызова	18
Осуществление вызова	19
Доступные операции во время вызова	21

Параметры

Отмена режима DEMO	22
Основные операции настройки параметров	22
Настройка общих параметров	23
BT INIT (Инициализация BLUETOOTH)	23
Настройка звука	24
EQ3 PRST (предварительные настройки EQ3)	24
EQ3 LOW, EQ3 MID, EQ3 HIGH	24
Настройка BLUETOOTH	24

Дополнительная информация

Меры предосторожности	25
Уход за устройством	27
Технические характеристики	28
Поиск и устранение неисправностей	30

Справочник по деталям и органам управления

Основное устройство

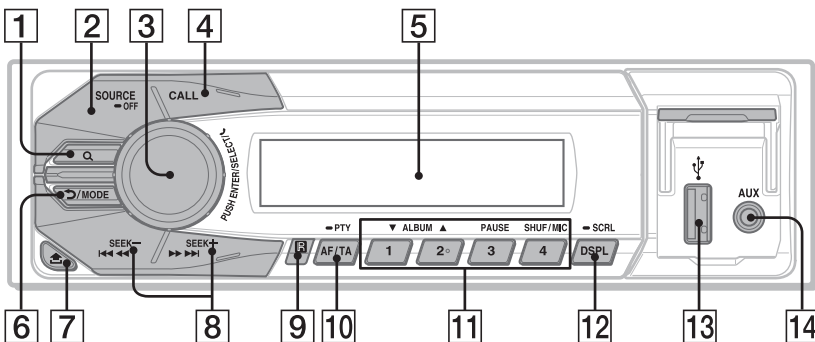

На номерной кнопке 2/ALBUM ▲ имеется тактильная точка.

1 Q (обзор) (стр. 17)

Переход в режим обзора при воспроизведении.

2 SOURCE

Включение питания.
Смена источника сигнала.

-OFF

Нажмите и удерживайте в течение 1 секунды для выключения питания. Нажмите и удерживайте более 2 секунд для выключения питания и дисплея.

Если устройство выключено и дисплей погас, то устройством невозможно будет управлять с помощью пульта дистанционного управления.

3 Дисковый регулятор

Поворачивайте для регулирования уровня громкости.

ENTER

Открытие выбранного пункта меню.

SELECT

Установка параметров звука. Нажмите и удерживайте, чтобы открыть общее меню настроек.

☎ (handsfree)

Принятие/Завершение вызова.

4 CALL

Вход в меню вызовов. Нажмите и удерживайте кнопку более 2 секунд для включения сигнала BLUETOOTH.

5 Окошко дисплея

6 ↶ (назад)

Возврат к предыдущему экрану.

MODE (стр. 12, 21)

7 Кнопка (снятия передней панели)

8 SEEK +/-

Автоматическая настройка на радиостанции. Нажмите и удерживайте для настройки вручную.

◀◀/▶▶ (пред./след.),

◀/▶ (назад/вперед)

9 Приемник сигналов с пульта дистанционного управления

10 AF (альтернативные частоты)/TA (сообщения о текущей ситуации на дорогах)

Установка функций AF и TA в системе RDS.

-PTY (тип программы)

Нажмите и удерживайте, чтобы выбрать PTY в системе RDS.

11 Номерные кнопки

Прием сохраненных в памяти радиостанций. Нажмите и удерживайте для сохранения станций. Вызов сохраненного телефонного номера. Нажмите и удерживайте для сохранения телефонного номера.

ALBUM ▼/▲

Пропуск альбома для аудиоустройства. Нажмите и удерживайте для непрерывного пропуска альбомов.

PAUSE

SHUF (случайное воспроизведение)

MIC (стр. 21)

12 DSPL (дисплей)

Изменение индикации на дисплее.

-SCRL (прокрутка)

Нажмите и удерживайте для прокрутки индикации.

13 Порт USB

14 Входное гнездо AUX

Пульт дистанционного управления RM-X231

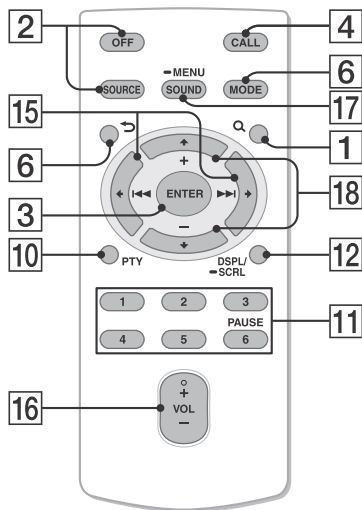

На кнопке VOL (volume) + имеется тактильная точка.

Перед использованием снимите изоляционную пленку.

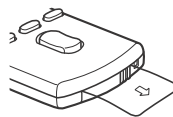

15 ← (I◀◀)/→ (▶▶I)

16 VOL (громкость) +/-

17 SOUND

Непосредственный вход в меню SOUND.

-MENU

Нажмите и удерживайте, чтобы открыть общее меню настроек.

18 ↑ (+)/↓ (-)

Начало работы

Снятие передней панели

Во избежание кражи устройства можно снять с него переднюю панель.

1 Нажмите и удерживайте кнопку OFF ①.

Устройство выключится.

2 Нажмите кнопку  ②, затем снимите панель, потянув ее на себя.

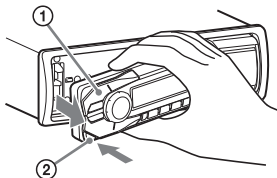

Предупредительный звуковой сигнал

Если до поворота выключателя зажигания в положение OFF с устройства не была снята передняя панель, то в течение нескольких секунд будет слышен предупредительный звуковой сигнал. Звуковой сигнал будет слышен только в том случае, если используется встроенный усилитель.

Установка передней панели

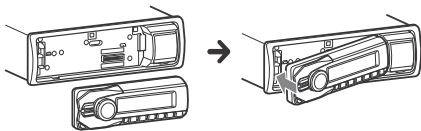

Установка часов

- 1 Нажмите и удерживайте кнопку SELECT.**
Отобразится дисплей настройки.
- 2 Поворачивая дисковый регулятор, выберите [CLOCK-ADJ], затем нажмите дисковый регулятор.**
Начнет мигать индикация часа.
- 3 Поворачивайте дисковый регулятор для установки значения часов и минут.**
Для изменения индикации нажмите кнопку SEEK +/-.
- 4 После установки минут нажмите кнопку SELECT.**
Установка завершена, после чего часы начнут отсчет времени.

Для отображения часов нажмите кнопку DSPL.

Подготовка устройства BLUETOOTH

Вы можете слушать музыку или осуществлять звонки в режиме handsfree, подключившись к соответствующему BLUETOOTH-устройству. Дополнительные сведения о подключении можно найти в инструкции по эксплуатации, поставляемой в комплекте с данным устройством.

Прежде, чем подключить устройство, уменьшите громкость данного устройства; иначе может быть слишком громкий звук.

Сопряжение и подключение к BLUETOOTH-устройству

При первом подключении BLUETOOTH-устройства (сотового телефона, аудиоустройства и т.п.) потребуется взаимная регистрация (называемая "сопряжением"). Сопряжение позволяет данному и другим устройствам опознавать друг друга.

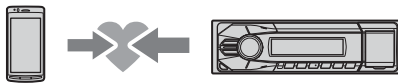

- 1 Расположите BLUETOOTH-устройство на расстоянии не более 1 м от данного устройства.**

2 Нажмите **CALL**, поворачивая дисковый регулятор, выберите **[PAIRING]**, а затем нажмите дисковый регулятор.

☎ начнет мигать.

Устройство перейдет в режим ожидания сопряжения.

3 Выполните сопряжение на **BLUETOOTH-устройстве**, чтобы оно распознало данное устройство.

4 Выберите **[Sony Automotive]**, отображаемое на дисплее **BLUETOOTH-устройства**.

Если **[Sony Automotive]** не появилось, повторите шаг 2.

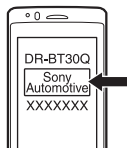

5 Если требуется ввести ключ доступа* на **BLUETOOTH-устройстве**, введите **[0000]**.

* В зависимости от устройства ключ доступа также может называться "кодом доступа", "PIN-кодом", "номером PIN" или "паролем" и т. д.

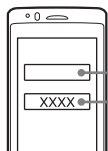

Введите ключ доступа.

[0000]

Когда сопряжение выполнено, ☎ продолжает отображаться.

6 Чтобы установить **BLUETOOTH** соединение, выберите это устройство на **BLUETOOTH-устройстве**.

☎ или ☎ светится, когда соединение установлено.

Примечание

При подключении к **BLUETOOTH-устройству** данное устройство не может быть обнаружено другим устройством. Для включения обнаружения необходимо перейти в режим сопряжения и выполнить поиск данного устройства с другого устройства.

Чтобы отменить сопряжение

После того, как данное устройство и **BLUETOOTH-устройство** были сопряжены, выполните шаг 2 для отмены режима сопряжения.

Соединение с уже сопряженным **BLUETOOTH-устройством**

Для использования уже сопряженного устройства требуется подключение к данному устройству. Некоторые сопряженные устройства будут подключаться автоматически.



1 Нажмите **CALL**, поворачивая дисковый регулятор, выберите **[BT SIGNL]**, а затем нажмите дисковый регулятор.



Убедитесь, что ☎ светится.

2 Активируйте функцию BLUETOOTH на BLUETOOTH-устройстве.

3 Используйте BLUETOOTH-устройство для соединения с данным устройством.

☎ или 📶 светится.

Значки на дисплее:

	Светится при подключении сотового телефона к данному устройству.
	Светится при подключении аудио-устройства к данному устройству.

Подключение к последнему устройству, с которым устанавливалось соединение с данного устройства

Активируйте функцию BLUETOOTH на BLUETOOTH-устройстве.

Нажмите кнопку SOURCE.

Выберите [BT PHONE] или [BT AUDIO].

Нажмите 📞 (handsfree) для соединения с сотовым телефоном или PAUSE для соединения с аудио-устройством.

Примечание

Во время передачи аудиоданных через BLUETOOTH соединение с данного устройства с сотовым телефоном невозможно. Вместо этого установите соединение с данным устройством с сотового телефона.

Совет

Когда включен сигнал BLUETOOTH: при включении зажигания это устройство автоматически подключается к сотовому телефону, который подключался последним.

Подключение устройства USB

1 Уменьшите громкость на аппарате.

2 Подключите устройство USB к данному устройству.

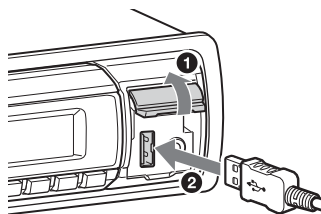

Подключение другого переносного аудиоустройства

1 Выключите переносное аудиоустройство.

2 Уменьшите громкость на аппарате.

- 3** Подключите переносное аудиоустройство ко входному гнезду AUX (мини-стереоразъему) на аппарате при помощи соединительного кабеля (не входит в комплект)*.

* Обязательно используйте разъем прямого типа.

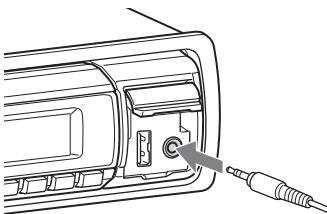

- 4** Нажимая кнопку SOURCE, выберите [AUX].

Выравнивание уровня громкости подключенного устройства с другими источниками

Запустите воспроизведение на переносном аудиоустройстве с умеренной громкостью и установите на аппарате обычную громкость прослушивания.

Нажмите кнопку SELECT, а затем поворачивайте дисковый регулятор, чтобы выбрать [AUX VOL] (стр. 24).

Прослушивание радио

Прослушивание радио

Для прослушивания радио нажмите кнопку SOURCE и выберите [TUNER].

Автоматическое сохранение (BTM)

- 1** Нажмите MODE, чтобы изменить диапазон.
- 2** Нажмите и удерживайте кнопку SELECT (FM1, FM2, FM3, MW или LW).
Отобразится дисплей настройки.
- 3** Поворачивая дисковый регулятор, выберите [BTM], затем нажмите дисковый регулятор.
Радиостанции закрепляются за номерными кнопками и сохраняются в памяти устройства в порядке частот.

Настройка

- 1** Нажимая кнопку MODE, измените диапазон (FM1, FM2, FM3, MW или LW).

2 Выполните настройку.

Для настройки вручную
Нажимая и удерживая кнопку
SEEK +/-, найдите приблизительную
частоту, затем нажмите кнопку
SEEK +/- несколько раз для точной
настройки на нужную частоту.

Для автоматической настройки

Нажмите кнопку SEEK +/-.

Поиск остановится, когда устройство
найдет радиостанцию. Повторяйте
процедуру, пока не будет найдена
нужная радиостанция.

Сохранение вручную

- 1 Во время приема радиостанции,
которую необходимо сохранить,
нажмите и удерживайте
номерную кнопку (1–6), пока не
появится индикация [MEM].

Прием радиостанций, сохраненных в памяти

- 1 Выберите диапазон, затем
нажмите номерную кнопку (1–6).

Использование RDS (Системы радиоданных)

Установка альтернативных частот (AF) и сообщений о текущей ситуации на дорогах (TA)

Функция AF выполняет постоянную
перенастройку радиостанций, имеющих
самый сильный сигнал в сети, а функция
TA обеспечивает прием сообщений или
программ (TP) о текущей ситуации на
дорогах, если их прием возможен.

- 1 Нажимая кнопку AF/TA, выберите
[AF-ON], [TA-ON], [AF/TA-ON] или
[AF/TA-OFF].

Для сохранения станций RDS с параметрами AF и TA

Можно выполнить предварительную
настройку станций RDS с параметрами
AF/TA. Задайте AF/TA, затем сохраните
станцию с помощью BTM или вручную.
При выполнении предварительной
настройки вручную можно также
сохранить станции без RDS.

Для приема экстренных сообщений

При включении AF или TA экстренные
сообщения будут автоматически
прерывать текущее вещание.

При настройке громкости во время приема сообщения о текущей ситуации на дорогах

Уровень громкости будет сохранен в памяти для последующего приема таких сообщений независимо от обычного уровня громкости.

Для прослушивания одной региональной программы (REGIONAL)

Когда функции AF и REGIONAL включены, устройство не будет переключаться на другую региональную станцию с более сильной частотой. При выезде за пределы области приема определенной региональной программы установите параметр [REG-OFF] в общем меню настроек во время приема FM-радиостанции (стр. 23).

Эта функция не работает в Великобритании и некоторых других регионах.

Функция местной привязки (только для Великобритании)

Эта функция позволяет настраиваться на волну других местных станций в данном районе, даже если они не занесены в память приемника под номерными кнопками.

Во время приема в диапазоне FM нажмите номерную кнопку (1–6), для которой запрограммирована местная станция. Не более чем через 5 секунд еще раз нажмите номерную кнопку местной станции. Повторяйте процедуру, пока не будет найдена местная радиостанция.

Выбор типов программ (PTY)

Для поиска нужного типа программы используется функция PTY.

1 Нажмите и удерживайте PTY во время приема в диапазоне FM.

2 Поворачивайте дисковый регулятор, пока не отобразится требуемый тип программы, затем нажмите дисковый регулятор.

Устройство начнет поиск станции, передающей программу выбранного типа.

Тип программ

NEWS (Новости), **AFFAIRS** (Текущие события), **INFO** (Информация), **SPORT** (Спорт), **EDUCATE** (Образование), **DRAMA** (Радиоспектакли), **CULTURE** (Культура), **SCIENCE** (Наука), **VARIED** (Переменная), **POP M** (Поп-музыка), **ROCK M** (Рок-музыка), **EASY M** (Умеренная музыка), **LIGHT M** (Легкая классика), **CLASSICS** (Классика), **OTHER M** (Прочие типы музыки), **WEATHER** (Погода), **FINANCE** (Финансы), **CHILDREN** (Детские программы), **SOCIAL A** (Общественная жизнь), **RELIGION** (Религия), **PHONE IN** (Звонки в прямой эфир), **TRAVEL** (Путешествия), **LEISURE** (Досуг), **JAZZ** (Джазовая музыка), **COUNTRY** (Музыка “кантри”), **NATION M** (Национальная музыка), **OLDIES** (Старые шлягеры), **FOLK M** (Народная музыка), **DOCUMENT** (Документальные репортажи)

Установка часов (СТ)

Данные СТ, передаваемые с сигналами RDS, используются для установки часов устройства.

- 1 Установите [СТ-ON] в меню общих настроек (стр. 23).

Воспроизведение

Воспроизведение данных с USB-устройства

Могут использоваться устройства USB типа MSC (запоминающее устройство большой емкости), такие как флеш-носитель USB, цифровой плеер, телефон Android™, совместимые со стандартом USB.

В зависимости от используемого цифрового плеера или телефона с ОС Android может потребоваться установить MSC в качестве режима подключения USB.

Примечания

- Для получения подробных сведений о совместимости устройства USB посетите веб-узел поддержки, указанный на задней стороне обложки.
- Воспроизведение следующих файлов MP3/WMA не поддерживается:
 - сжатые без потери данных;
 - защищенные авторскими правами;
 - файлы DRM (Управление цифровыми правами);
 - многоканальные звуковые файлы.

- 1 Подключите устройство USB к порту USB (стр. 11).

Начнется воспроизведение.

Если устройство уже подсоединено, для запуска воспроизведения нажимайте кнопку SOURCE, чтобы выбрать [USB].

- 2 Отрегулируйте громкость на данном устройстве.

Для остановки воспроизведения

Нажмите и удерживайте кнопку OFF в течение 1 секунды.

Для удаления устройства

Остановите воспроизведение, затем удалите устройство.

Воспроизведение данных с BLUETOOTH-устройства

Вы можете воспроизводить данные, содержащиеся в подключенном устройстве, которое поддерживает BLUETOOTH A2DP (расширенный профиль распространения аудио).



- 1 Установите BLUETOOTH-соединение с аудиоустройством (стр. 9).
- 2 Нажмите кнопку SOURCE, выберите [BT AUDIO].
- 3 Запустите на аудиоустройстве воспроизведение.
- 4 Отрегулируйте громкость на данном устройстве.
- 5 Нажмите кнопку PAUSE, чтобы начать воспроизведение.

Примечания

- Когда воспроизведение выполняется на аудиоустройстве, на данном устройстве могут не отображаться данные, например номер/ время композиции и состояние воспроизведения.
- Даже если источник на данном устройстве изменен, воспроизведение на аудиоустройстве не остановится.

Выравнивание уровня громкости BLUETOOTH-устройства с другими источниками

Запустите воспроизведение на BLUETOOTH-аудиоустройстве с умеренной громкостью и установите на этом устройстве обычную громкость прослушивания.

Нажмите кнопку SELECT, а затем поворачивайте дисковый регулятор, чтобы выбрать [BTA VOL] (стр. 24).

Поиск и воспроизведение композиций

Повторное воспроизведение и воспроизведение в случайной последовательности

Повторное воспроизведение:

- 1 Во время воспроизведения нажмите и удерживайте кнопку SELECT.

- 2 Поворачивая дисковый регулятор, выберите [REPEAT], а затем нажмите дисковый регулятор.
- 3 Поворачивая дисковый регулятор, выберите режим воспроизведения, а затем нажмите дисковый регулятор.
- 4 Нажмите кнопку ↶ (назад) для возврата к предыдущему экрану.

Воспроизведение в случайной последовательности:

- 1 Во время воспроизведения повторно нажимайте кнопку SHUF, пока на дисплее не появится нужный режим воспроизведения.
Воспроизведение в выбранном режиме может начаться не сразу.

Доступные режимы воспроизведения отличаются в зависимости от выбранного источника звука.

Поиск композиции по названию (Quick-BrowZer™)

- 1 При воспроизведении с устройства USB нажмите кнопку Q (обзор)*. Отобразится список категорий поиска.
Когда появится список композиций, нажимайте кнопку ↶ (назад), пока не отобразится нужная категория поиска.

* Во время воспроизведения нажмите и удерживайте кнопку Q (обзор) более 2 секунд, чтобы вернуться непосредственно к началу списка категорий.

- 2 Поворачивая дисковый регулятор, выберите требуемую категорию поиска, затем нажмите дисковый регулятор для подтверждения.
- 3 Повторите шаг 2 для поиска требуемой композиции.
Начнется воспроизведение.

Для выхода из режима Quick-BrowZer выполните следующее действие
Нажмите кнопку Q (обзор).

Поиск с пропуском элементов (Режим перехода)

- 1 Нажмите кнопку Q (обзор).
- 2 Нажмите кнопку SEEK +.
- 3 Поверните дисковый регулятор, чтобы выбрать элемент.
Переход в списке выполняется шагами по 10 % от общего количества элементов в списке.
- 4 Нажмите кнопку ENTER для возврата в режим Quick-BrowZer.
Появится выбранный элемент.

5 Поворачивая дисковый регулятор, выберите требуемый элемент, а затем нажмите дисковый регулятор.

Начнется воспроизведение.

Звонки в режиме handsfree

Чтобы воспользоваться сотовым телефоном, подключите его к данному устройству. Более детальную информацию см. в разделе “Подготовка устройства BLUETOOTH” (стр. 9).



Принятие вызова

- 1 Нажмите  (handsfree), когда при вызове звучит сигнал звонка.

Начинается вызов на телефоне.

Примечание

Сигнал звонка и голос собеседника выводятся только через передние динамики.

Отклонение вызова

Нажмите и удерживайте кнопку OFF в течение 1 секунды.

Завершение вызова

Нажмите кнопку  (громкая связь) еще раз.

Осуществление вызова

Вы можете совершить вызов по номеру из телефонной книги или журнала вызовов, если подключен сотовый телефон, который поддерживает РВАР (профиль доступа к телефонной книге).

Вызов номеров из телефонной книги

- 1 Нажмите **CALL**, поворачивая дисковый регулятор, выберите [**PH BOOK**], а затем нажмите дисковый регулятор.
- 2 Поворачивая дисковый регулятор, выберите инициал в списке инициалов, а затем нажмите дисковый регулятор.
- 3 Поворачивая дисковый регулятор, выберите имя в списке имен, а затем нажмите дисковый регулятор.
- 4 Поворачивая дисковый регулятор, выберите номер в списке номеров, а затем нажмите дисковый регулятор.
Начнется вызов на телефоне.

Вызов номеров из журнала вызовов

- 1 Нажмите **CALL**, поворачивая дисковый регулятор, выберите [**RECENT**], а затем нажмите дисковый регулятор.
Отобразится список журнала вызовов.
- 2 Поворачивая дисковый регулятор, выберите имя и номер телефона в журнале вызовов, а затем нажмите дисковый регулятор.
Начнется вызов на телефоне.

Вызов набранного номера телефона

- 1 Нажмите **CALL**, поворачивая дисковый регулятор, выберите [**DIAL NUM**], а затем нажмите дисковый регулятор.
- 2 Поворачивая дисковый регулятор, введите номер телефона, выбрав в конце [] (пробел), а затем нажмите **☎** (handsfree)*.
Начнется вызов на телефоне.

* Для изменения индикации нажмите кнопку **SEEK +/-**.

Примечание

На дисплее отображается [] вместо [#].

Вызов с помощью повторного набора

- 1 Нажмите CALL, поворачивая дисковый регулятор, выберите [REDIAL], а затем нажмите дисковый регулятор.
Начнется вызов на телефоне.

Предварительная настройка телефонных номеров

В списке номеров предварительной настройки можно сохранить до 6 контактов.

- 1 Выберите телефонный номер, который нужно сохранить в наборе предварительных настроек, из телефонной книги, журнала вызовов или введите его вручную.
Телефонный номер появится на дисплее данного устройства.
- 2 Нажмите и удерживайте номерную кнопку (от 1 до 6) пока не появится [MEM].
Контакт будет закреплен за выбранным номером предварительной настройки.

Вызов номера предварительной настройки

- 1 Нажмите CALL.
- 2 Нажмите и удерживайте номерную кнопку (от 1 до 6) для выбора контакта, который требуется вызвать.
- 3 Нажмите кнопку  (громкая связь).
Начнется вызов на телефоне.

Вызов по голосовой фразе

Можно осуществить вызов, произнося голосовую фразу, сохраненную в подключенном сотовом телефоне, в котором есть функция голосового набора.

- 1 Нажмите CALL, поворачивая дисковый регулятор, выберите [VO DIAL], а затем нажмите дисковый регулятор.
- 2 Произнесите сохраненную на сотовом телефоне фразу.
Голос будет распознан, после чего будет выполнен вызов.

Доступные операции во время вызова

Предварительная настройка громкости мелодии звонка и громкости говорящего

Возможна предварительная настройка уровня громкости мелодии звонка и громкости говорящего.

Настройка громкости мелодии звонка:
Поверните дисковый регулятор в момент приема вызова.

Настройка громкости говорящего:
Поверните дисковый регулятор во время вызова.

Настройка громкости своего голоса для собеседника (настройка усилителя микрофона)

Нажмите MIC.

Регулируемые уровни громкости: [MIC-LOW], [MIC-MID], [MIC-HI].

Уменьшение эха и шума (режим эхоподавления/шумоподавления)

Нажмите и удерживайте кнопку MIC.
Устанавливаемые режимы: [EC/NC-1], [EC/NC-2].

Перевод вызова

Чтобы включить или отключить соответствующее устройство (данное устройство или сотовый телефон), нажмите кнопку MODE или воспользуйтесь сотовым телефоном.

Примечание

В зависимости от сотового телефона соединение с гарнитурой может прерываться при попытке перевода вызова.

Отмена режима DEMO

Демонстрационный дисплей, отображающийся при выключении устройства, можно отключить.

- 1** Нажмите и удерживайте кнопку SELECT.
Отобразится дисплей настройки.
- 2** Поворачивая дисковый регулятор, выберите [DEMO], затем нажмите дисковый регулятор.
- 3** Поворачивая дисковый регулятор, выберите [DEMO-OFF], а затем нажмите дисковый регулятор.
Настройка завершена.
- 4** Нажмите кнопку ↵ (назад).
Дисплей вернется в режим обычного приема/воспроизведения.

Основные операции настройки параметров

Для настройки параметров в меню используется следующая процедура. В зависимости от источника и параметров можно настроить следующие элементы.

- 1** Нажмите кнопку SELECT, чтобы перейти к настройкам звука, нажмите и удерживайте эту кнопку, чтобы перейти к общим настройкам, или нажмите кнопку CALL, чтобы перейти к настройкам BLUETOOTH.
- 2** Поворачивая дисковый регулятор, выберите требуемый элемент, а затем нажмите дисковый регулятор.
- 3** Поворачивая дисковый регулятор, выберите параметры, а затем нажмите дисковый регулятор.

Для возврата к предыдущему дисплею выполните следующее действие

Нажмите кнопку ↵ (назад).

Настройка общих параметров

CLOCK-ADJ (Установка часов) (стр. 9)

CT (Время на часах)

Включение функции CT: [ON], [OFF].

BEEP

Активизация звукового сигнала: [ON], [OFF].

CAUT ALM (Предупредительный звуковой сигнал)

Включение предупредительного звукового сигнала: [ON], [OFF] (стр. 8). (Доступно, только когда устройство выключено.)

AUX-A (Аудиовход AUX)

Активизация отображения источника AUX: [ON], [OFF]. (Доступно, только когда устройство выключено.)

AUTO OFF

Автоматическое отключение через определенное время, если устройство выключено: [NO], [30S] (30 секунд), [30M] (30 минут), [60M] (60 минут).

DEMO (Демонстрация)

Включение режима демонстрации: [ON], [OFF].

DIMMER

Используется для изменения яркости дисплея: [ON], [OFF].

AUTO SCR (Автоматическая прокрутка)

Автоматическая прокрутка длинных элементов: [ON], [OFF].

REPEAT (стр. 16)

REGIONAL

Прием ограничивается определенным регионом: [ON], [OFF]. (Доступно только при приеме FM.)

LOUDNESS (Динамическая громкость)

Усиление низких и высоких частот для обеспечения четкости звучания при низком уровне громкости: [ON], [OFF].

BTM (стр. 12)

BT INIT (Инициализация BLUETOOTH)

Инициализирует все параметры BLUETOOTH (информация о сопряжении, номер предварительной настройки, информация об устройстве и т. д.).

При утилизации данного устройства, инициализируйте все параметры. (Доступно, только когда устройство выключено.)

Настройка звука

EQ3 PRST (предварительные настройки EQ3)

Можно выбрать кривую эквалайзера из 7 вариантов или отключить эквалайзер: [XPLOD], [VOCAL], [EDGE], [CRUISE], [SPACE], [GRAVITY], [CUSTOM], [OFF].
Выборную для каждого источника кривую эквалайзера можно занести в память.

EQ3 LOW, EQ3 MID, EQ3 HIGH

Выбор варианта [CUSTOM] для EQ3.
Производит настройку кривой эквалайзера.
Уровень громкости настраивается в диапазоне от -10 до +10 дБ с шагом 1 дБ.

BALANCE

Регулирует звуковой баланс: [RIGHT-15 (R15)] – [CENTER (0)] – [LEFT-15 (L15)].

FADER

Регулирует относительный уровень: [FRONT-15 (F15)] – [CENTER (0)] – [REAR-15 (R15)].

AUX VOL (Уровень громкости AUX)

Раздельная настройка громкости для каждого подсоединенного дополнительного устройства: [+18 dB] – [0 dB] – [-8 dB].
Эта настройка исключает необходимость регулировки громкости для разных источников.

BTA VOL (Уровень громкости BLUETOOTH-аудиоустройства)

Настройка громкости каждого подсоединенного BLUETOOTH-устройства: [+18 dB] – [0 dB] – [-8 dB].
Эта настройка исключает необходимость регулировки громкости для разных источников.

Настройка BLUETOOTH

PAIRING (стр. 9)

PH BOOK (телефонная книга) (стр. 19)

REDIAL (стр. 20)

RECENT (последние вызова) (стр. 19)

VO DIAL (голосовой набор) (стр. 20)

DIAL NUM (набор номера) (стр. 19)

RINGTONE

Определяет, будет ли выводить мелодию звонка данное устройство или подключенный сотовый телефон: [1] (данное устройство), [2] (сотовый телефон).

AUTO ANS (автоответчик)

Установка автоматического ответа на входящий звонок: [OFF], [1] (около 3 секунд), [2] (около 10 секунд).

BT SIGNAL (BLUETOOTH-сигнал) (стр. 10)

Включение функции BLUETOOTH: [ON], [OFF].

Дополнительная информация

Меры предосторожности

- Если автомобиль был припаркован в солнечном месте, не включайте устройство до тех пор, пока оно не охладится.
- Не оставляйте переднюю панель или переносные аудиоустройства внутри автомобиля, поскольку высокая температура в результате воздействия прямых солнечных лучей может привести к их повреждению.
- При работе устройства автоматически выдвигается антенна с электрическим приводом.

Для поддержания высокого качества звука

Не проливайте жидкости на устройство.

Порядок воспроизведения файлов MP3/WMA

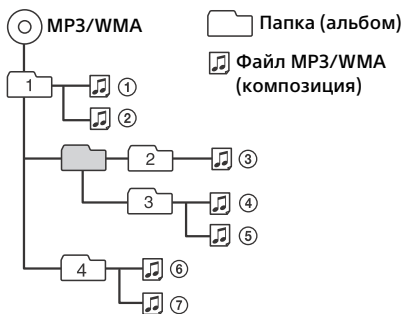

О функции BLUETOOTH

Что такое технология BLUETOOTH?

- Беспроводная технология BLUETOOTH – это технология беспроводной связи с небольшим радиусом действия, обеспечивающая беспроводной обмен данными между цифровыми устройствами, например сотовым телефоном и гарнитурой. Технология BLUETOOTH обеспечивает беспроводную связь в радиусе около 10 метров. Наиболее распространена установка соединения между двумя устройствами, но некоторые устройства могут одновременно поддерживать связь с несколькими устройствами.
- Для подключения не требуется использовать кабели, поскольку BLUETOOTH – беспроводная технология; не требуется также, чтобы устройства были обращены друг к другу соответствующими датчиками, как в случае инфракрасной технологии. Например, такое устройство может использоваться, если оно лежит в сумке или кармане.
- Технология BLUETOOTH является международным стандартом, поддерживаемым миллионами компаний по всему миру и применяемым различными компаниями-производителями.

О связи BLUETOOTH

- Технология BLUETOOTH обеспечивает беспроводную связь в радиусе около 10 метров. Максимальная дальность связи может зависеть от препятствий (люди,

металлические предметы, стены и т. д.) или электромагнитной обстановки.

- На чувствительность и качество связи BLUETOOTH могут влиять условия, перечисленные ниже.
 - Наличие препятствия, например человека, металлического предмета или стены, между данным устройством и BLUETOOTH-устройством.
 - Наличие устройства, работающего на частоте 2,4 ГГц, например устройства беспроводной локальной сети, беспроводного телефона или микроволновой печи, рядом с данным устройством.
- Поскольку BLUETOOTH-устройства и беспроводная локальная сеть (стандарта IEEE802.11b/g) работают на одной частоте, при использовании данного устройства рядом с устройствами беспроводной локальной сети может возникнуть интерференция микроволн, что приведет к снижению скорости обмена данными, помехам или разрыву соединения. В этом случае выполните следующие действия.
 - Используйте данное устройство на расстоянии не менее 10 м от устройства беспроводной локальной сети.
 - Если данное устройство используется на расстоянии менее 10 м от устройства беспроводной локальной сети, выключите устройство беспроводной локальной сети.
 - Установите данное устройство и BLUETOOTH-устройство настолько близко друг к другу, насколько это возможно.
- Микроволновое излучение BLUETOOTH-устройства может влиять на работу электронных медицинских устройств.
 - Выключайте данное устройство и другие BLUETOOTH-устройства в указанных далее местах; если этого не сделать, может произойти несчастный случай.
 - В местах, где имеется горячий газ, в больнице, поезде, самолете или на автозаправочной станции.
 - Рядом с автоматическими дверями или системами пожарной сигнализации.
 - Данное устройство поддерживает функции безопасности, удовлетворяющие требованиям стандарта BLUETOOTH, для обеспечения защищенного соединения, устанавливаемого с помощью беспроводной технологии BLUETOOTH, однако существующие настройки безопасности могут быть недостаточными. Будьте осторожны, используя беспроводную технологию BLUETOOTH для обмена данными.
 - Мы не принимаем на себя никакой ответственности в случае утечки информации во время сеанса связи BLUETOOTH.
 - Связь со всеми BLUETOOTH-устройствами не гарантируется.
 - Устройство, оснащенное функцией BLUETOOTH, должно соответствовать требованиям стандарта BLUETOOTH, установленного группой BLUETOOTH SIG, а его подлинность должна быть удостоверена.
 - Даже если подключенное устройство соответствует требованиям вышеуказанного стандарта BLUETOOTH, некоторые устройства могут не подключаться и работать неправильно, что зависит от функций или характеристик устройства.
 - При разговоре с использованием громкой связи могут возникать

помехи, обусловленные особенностями устройства или условий связи.

- В зависимости от того, какое устройство подключается, для установки соединения может потребоваться некоторое время.

Прочее

- BLUETOOTH-устройство может не функционировать при его использовании с сотовыми телефонами, это зависит от условий передачи радиоволн и места использования оборудования.
- Если вы почувствуете недомогание после использования BLUETOOTH-устройства, немедленно прекратите пользоваться BLUETOOTH-устройством. Если разрешить какую-либо проблему не удастся, обратитесь к ближайшему дилеру фирмы Sony.

В случае возникновения вопросов или проблем, касающихся данного устройства, которые не описаны в данном руководстве, обратитесь к ближайшему дилеру Sony.

Уход за устройством

Замена литиевой батарейки пульта дистанционного управления

Когда батарейка разряжается, диапазон действия пульта дистанционного управления уменьшается. Замените батарейку новой литиевой батарейкой CR2025. При использовании другой батарейки существует опасность возгорания или взрыва.

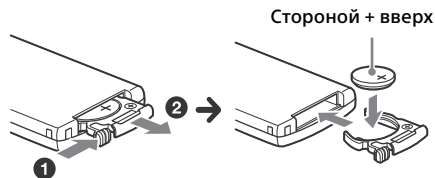

Примечания относительно литиевой батарейки

- Храните литиевую батарейку в недоступном для детей месте. Если ребенок случайно проглотит батарейку, немедленно обратитесь к врачу.
- Для обеспечения надежного контакта протрите батарейку сухой тканью.
- При установке батарейки соблюдайте полярность.
- Не берите батарейку металлическим пинцетом – это может вызвать короткое замыкание.

ВНИМАНИЕ!

При неправильном обращении батарейка может взорваться. Не перезаряжать, не разбирать, не подносить к огню.

Чистка контактов

Возможно, устройство не будет работать надлежащим образом из-за загрязнения контактов, служащих для соединения передней панели с устройством. Во избежание этого отсоедините переднюю панель (стр. 8) и протрите контакты ватным тампоном. Не прикладывайте излишних усилий. В противном случае можно повредить контакты.

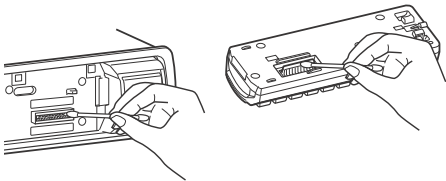

Примечания

- В целях безопасности перед чисткой разъемов выключите зажигание и выньте ключ из выключателя зажигания.
- Никогда не прикасайтесь к контактам пальцами или металлическими предметами.

Технические характеристики

Тюнер

FM

Диапазон настройки:

FM1/FM2: 87,5–108,0 МГц (с шагом 50 кГц)

FM3: 65–74 МГц (с шагом 30 кГц)

Антенное гнездо:

разъем внешней антенны

Промежуточная частота: 25 кГц

Используемая чувствительность: 8 дБф

Избирательность: 75 дБ при 400 кГц

Отношение “сигнал-шум”: 80 дБ (стерео)

Разделение: 50 дБ при 1 кГц

Диапазон воспроизводимых частот:
20–15000 Гц

MW/LW

Диапазон настройки:

MW: 531–1602 кГц

LW: 153–279 кГц

Антенное гнездо:

разъем внешней антенны

Промежуточная частота:

9124,5 кГц или 9115,5 кГц/4,5 кГц

Чувствительность:

MW: 26 мкВ

LW: 45 мкВ

Проигрыватель USB

Интерфейс: USB (полноскоростной)

Максимальный потребляемый ток: 1 А

Максимальное количество распознаваемых данных:

Папок (альбомов): 128

Файлов (композиций) в каждой папке: 512

Кодек поддерживает форматы:

MP3 (.mp3) и WMA (.wma)

Беспроводная связь

Система связи:

Стандарт BLUETOOTH версии 2.1 + EDR

Выход:

Класс мощности 2 по стандарту BLUETOOTH (макс. +4 дБм)

Максимальная дальность связи:

Прибл. 10 м в пределах прямой видимости*1

Диапазон частот:

Диапазон 2,4 ГГц (2,4000–2,4835 ГГц)

Метод модуляции: FHSS

Совместимые профили BLUETOOTH*2:

A2DP (расширенный профиль распространения аудио) 1.2

AVRCP (профиль дистанционного управления аудио- и видеоприборами)
1.3
HFP (профиль handsfree) 1.5
RVAR (профиль доступа к телефонной книге)

- *1 Действительный диапазон может отличаться при наличии таких факторов, как препятствия между устройствами, магнитные поля вокруг микроволновой печи, статическое электричество, чувствительность приема, характеристики антенны, операционная система, программное приложение и т. д.
- *2 Стандартные профили BLUETOOTH определяют назначение связи BLUETOOTH между устройствами.

Усилитель мощности

Выход: Выходы громкоговорителей
Полное сопротивление громкоговорителей:
4–8 Ом
Максимальная выходная мощность: 55 Вт × 4
(при сопротивлении 4 Ом)

Общая информация

Выходы:

- Терминал аудиовыходов (передние, задние)
- Терминал релейного управления антенной с электрическим приводом
- Терминал управления усилителем мощности

Входы:

- Входной терминал пульта дистанционного управления
- Входной разъем антенны
- Входное гнездо AUX (мини-стереоразъем)
- Порт USB

Требования к источнику питания:

- автомобильный аккумулятор 12 В постоянного тока (с отрицательным заземлением)

Размеры:

прибл. 178 мм × 50 мм × 120 мм
(ш/в/г)

Монтажные размеры:

прибл. 182 мм × 53 мм × 103 мм
(ш/в/г)

Масса: прибл. 0,7 кг

Комплект поставки:

- Основное устройство (1)
- Пульт дистанционного управления (1): RM-X231
- Детали для установки и подключений (1 комплект)

У вашего дилера может не быть в наличии некоторых из принадлежностей, перечисленных выше. Обратитесь к дилеру для получения подробной информации.

Конструкция и характеристики могут изменяться без предварительного уведомления.

Авторские права

Товарный знак и логотипы Bluetooth® принадлежат корпорации Bluetooth SIG, Inc. и используются Sony Corporation по лицензии. Другие товарные знаки и торговые названия принадлежат соответствующим владельцам.

Windows Media является товарным знаком или зарегистрированным товарным знаком корпорации Microsoft Corporation в США и/или других странах.

Данное изделие защищено определенными правами интеллектуальной собственности Microsoft Corporation. Использование или распространение подобной технологии, кроме как в данном продукте, без лицензии корпорации Microsoft или авторизованного представительства корпорации Microsoft запрещено.

Лицензия на технологию звуковой кодировки MPEG Layer-3 и патенты получены от Fraunhofer IIS и Thomson.

Android является зарегистрированной торговой маркой компании Google Inc. Использование этой торговой марки ограничено Разрешениями Google.

Поиск и устранение неисправностей

Приводимый ниже проверочный перечень поможет устранить большинство проблем, которые могут возникнуть при эксплуатации устройства. Перед ознакомлением с нижеприведенной таблицей обратитесь к разделам по подключению и эксплуатации устройства.

Для получения дополнительных сведений о применении предохранителя, а также извлечении устройства из приборной панели см. прилагаемое к устройству руководство по установке/подключению. Если неполадку не удалось устранить, посетите веб-узел поддержки, указанный на задней стороне обложки.

Общая информация

На устройство не подается питание.

- Если устройство выключено и дисплей погас, то устройством невозможно будет управлять с помощью пульта дистанционного управления.
 - Включите устройство.

Нет звука.

- Регулятор фейдера [FADER] не установлен для системы с 2 громкоговорителями.

Не слышен звуковой сигнал.

- Подключен дополнительный усилитель мощности, а встроенный не используется.

Удалены данные из памяти.

- Отсоединился или неправильно подключен провод питания или извлечена батареяка.

Из памяти удалены запрограммированные радиостанции и установка времени.

**Перегорел предохранитель.
Слышен шум при переключении положения ключа зажигания.**

- Провода неправильно подсоединены к разъему электропитания вспомогательного оборудования автомобиля.

Во время воспроизведения или приема начинается демонстрация.

- Если при включенном демонстрационном режиме [DEMO-ON] в течение 5 минут не выполняются никакие операции, начинается демонстрация.
 - Установите значение [DEMO-OFF] (стр. 23).

Пропала/не отображается индикация в окошке дисплея.

- Для диммера установлено значение [DIM-ON] (стр. 23).
- Дисплей отключится, если нажать и удерживать кнопку OFF.
 - Нажмите кнопку OFF на устройстве и удерживайте ее нажатой, пока дисплей не включится.
- Контакты загрязнены (стр. 28).

Прием радиостанций

**Не удается принять радиостанции.
Звук сопровождается помехами.**

- Неправильное соединение.
 - Проверьте подсоединение автомобильной антенны.
 - Если не выдвигается автомобильная антенна, проверьте соединение провода управления антенной с электрическим приводом.

Не удается выполнить предварительную настройку.

- Передаваемый радиосигнал слишком слаб.

RDS

Услуги RDS не передаются.

- Выбран диапазон FM3.
 - Выберите FM1 или FM2.
- Услуги RDS недоступны в данном регионе.

После нескольких секунд прослушивания включается функция SEEK.

- Станция не передает данные TP или передает слишком слабый сигнал.
 - Отключите TA (стр. 13).

Дорожные сообщения не передаются.

- Включите TA (стр. 13).
- Станция не транслирует дорожных сообщений, хотя и относится к типу TP.
 - Настройтесь на другую станцию.

При включении функцииPTY отображается индикация [- - - - -].

- Принимаемая станция не передает данные RDS.
- Данные RDS не принимаются.
- Станция не указывает тип программы.

Название программной услуги мигает.

- Для выбранной в данный момент станции не используется альтернативная частота.
 - Нажмите кнопку SEEK +/-, пока мигает название программной услуги. Появится индикация [PI SEEK], и устройство начнет поиск другой частоты с такими же данными PI (программная идентификация).

Воспроизведение музыки с устройств USB

Не воспроизводятся данные с использованием концентратора USB.

- На данном устройстве невозможно распознавание устройств USB, подключенных через концентратор USB.

Устройство USB требует больше времени для воспроизведения.

- Устройство USB содержит файлы со сложной разветвленной структурой папок.

Прерывистость звука.

- Звук может прерываться при скорости передачи, превышающей 320 Кбит/с.

Функция BLUETOOTH

Подключаемое устройство не может распознать данное устройство.

- Перед сопряжением установите для данного устройства режим ожидания сопряжения.
- При подключении к BLUETOOTH-устройству данное устройство не может быть обнаружено другим устройством.
 - Завершите текущее подключение и выполните поиск данного устройства с другого устройства.
- После выполнения сопряжения устройства включите передачу сигнала BLUETOOTH (стр. 10).

Не удается выполнить подключение.

- Управление связью осуществляется на одном из устройств (данном устройстве или BLUETOOTH-устройстве), а не на обоих.
 - Установите соединение BLUETOOTH-устройства с данным устройством или наоборот.

Имя обнаруженного устройства не отображается.

- В зависимости от состояния другого устройства получение имени может быть невозможно.

Отсутствует мелодия звонка.

- Отрегулируйте громкость, поворачивая дисковый регулятор, во время принятия звонка.
- В зависимости от подключаемого устройства мелодия звонка может отправляться неправильно.
 - Установите для [RINGTONE] значение [1] (стр. 24).
- Передние динамики не подключены к данному устройству.
 - Подключите передние динамики к данному устройству. Мелодия звонка выводится только через передние динамики.

Говорящего не слышно.

- Передние динамики не подключены к данному устройству.
 - Подключите передние динамики к данному устройству. Голос говорящего выводится только через передние динамики.

Собеседник утверждает, что громкость слишком низкая или слишком высокая.

- Отрегулируйте громкость при помощи настройки усиления микрофона (стр. 21).

Во время телефонного разговора слышны эхо или помехи.

- Уменьшите громкость.
- Установите для режима EC/NC значение [EC/NC-1] или [EC/NC-2] (стр. 21).
- Если окружающий шум, помимо звука телефонного звонка, слишком громкий, попытайтесь уменьшить этот шум.

Например: если слышен громкий шум дороги из открытого окна или т. п., закройте окно. Если громко работает кондиционер, переведите его в режим с более низким уровнем шума.

Телефон не подключен.

- При воспроизведении данных с помощью BLUETOOTH-аудиоустройства телефон не будет подключен, даже если нажать кнопку  (handsfree).
 - Установите соединение с телефона.

Низкое качество звука в телефоне.

- Качество звука в телефоне зависит от условий приема сигнала сотовым телефоном.
 - При слабом сигнале переместите автомобиль в область более сильного сигнала, принимаемого сотовым телефоном.

Низкий (высокий) уровень громкости на подключенном аудиоустройстве.

- Уровень громкости на разных аудиоустройствах будет различным.
 - Отрегулируйте уровень громкости на подключенном аудиоустройстве или на данном устройстве.

При воспроизведении на BLUETOOTH-аудиоустройстве имеют место провалы звука.

- Уменьшите расстояние между данным устройством и BLUETOOTH-аудиоустройством.
- Если BLUETOOTH-аудиоустройство хранится в футляре, мешающем прохождению сигнала, то на время использования извлеките аудиоустройство из футляра.
- Рядом используется несколько BLUETOOTH-устройств или других устройств, излучающих радиоволны.

- Выключите другие устройства.
- Увеличьте расстояние до других устройств.

- Воспроизведение звука мгновенно останавливается при установке соединения между этим устройством и сотовым телефоном. Это не является неисправностью.

Управление подключенным BLUETOOTH-аудиоустройством невозможно.

- Убедитесь, что подключенное BLUETOOTH-аудиоустройство поддерживает профиль AVRCP.

Отдельные функции не работают.

- Убедитесь, что подключаемое устройство поддерживает данные функции.

Ответ на вызов выполняется автоматически.

- На подключаемом телефоне настроена функция автоматического ответа на вызов.

Сбой сопряжения из-за тайм-аута.

- В зависимости от подключаемого устройства время сопряжения может быть ограничено.
 - Попробуйте выполнить сопряжение в пределах установленного ограничения по времени.

Функция BLUETOOTH не работает.

- Выключите устройство, нажав и удерживая кнопку OFF более 2 секунд, затем снова включите устройство.

Во время вызова с использованием громкой связи звук через громкоговорители автомобиля не выводится.

- Если звук выводится через сотовый телефон, настройте сотовый телефон так, чтобы звук выводился через громкоговорители автомобиля.

Индикация/сообщения об ошибках

CHECKING

- Устройство проверяет наличие подключения устройства USB.
 - Подождите до подтверждения подключения.

ERROR

- Это может означать неисправность устройства.
 - Удерживайте кнопку OFF более 2 с (дисплей погаснет), затем нажмите кнопку OFF еще раз.

ERROR-99

- Это может означать неисправность устройства.
 - Удерживайте кнопку OFF более 2 с (дисплей погаснет), затем нажмите кнопку OFF еще раз. Если сообщение об ошибке не исчезает с дисплея, обратитесь к ближайшему дилеру Sony.

NO AF (отсутствуют альтернативные частоты)

- Для выбранной в данный момент станции не используется альтернативная частота.
 - Нажмите кнопку SEEK +/-, пока мигает название программной услуги. Устройство начинает поиск другой частоты с теми же данными PI (программная идентификация) (появляется индикация [PI SEEK]).

NO MUSIC

- На устройстве USB отсутствуют музыкальные файлы.
 - Подключите устройство USB, на котором содержатся музыкальные файлы.

NO NAME

- В устройстве USB не записано название альбома/имя исполнителя/название дорожки.

NO SUPRT (не поддерживается)

- Данное устройство не поддерживает подключение через концентратор USB.
- Подключенное устройство USB не поддерживается.
Для получения подробных сведений о совместимости устройства USB посетите веб-узел поддержки, указанный на задней стороне обложки.

NO TP (нет сообщений о текущей ситуации на дорогах)

- Устройство продолжит поиск станций, передающих программу TP.

NO USB

- В качестве источника выбрано USB, но устройство USB не подключено. В процессе воспроизведения отключено устройство USB или кабель USB.
 - Следует подключить устройство USB и кабель USB.

OVERLOAD

- Устройство USB переполнено.
 - Отключите устройство USB, а затем измените источник, нажав кнопку OFF.
 - Устройство USB неисправно, или подключено неподдерживаемое устройство.

READ

- Устройство считывает все данные композиции и альбома с устройства USB.
 - Дождитесь завершения процесса считывания. Воспроизведение начнется автоматически. Для этого может потребоваться более одной минуты в зависимости от структуры устройства USB.

Для функции BLUETOOTH:

BT BUSY (BLUETOOTH-соединение занято)

- Телефонная книга и журнал вызовов сотового телефона недоступны с данного устройства.
 - Подождите некоторое время, затем попробуйте снова.

ERROR

- Сбой инициализации BT.
- Сбой доступа к телефонной книге.
- Содержимое телефонной книги было изменено во время доступа к сотовому телефону.
 - Откройте телефонную книгу на сотовом телефоне еще раз.

MEM FAIL (ошибка памяти)

- Данное устройство не может сохранить контакт в предварительном наборе.
 - Убедитесь, что номер, который нужно сохранить, введен правильно (стр. 20).

NO BTA (BLUETOOTH-аудио отсутствует)

- В качестве источника аудио выбрано BLUETOOTH-устройство, при этом BLUETOOTH-аудиоустройство не подключено. BLUETOOTH-аудиоустройство было отключено во время вызова.
 - Следует подключить BLUETOOTH-аудиоустройство.

NO BTP (телефон BLUETOOTH отсутствует)

- В качестве источника выбран телефон BLUETOOTH, при этом сотовый телефон не подключен. Сотовый телефон был отключен во время вызова.
 - Следует подключить сотовый телефон.

NO INFO (нет информации)

- Имена сети и сотового телефона не были получены, когда сотовый телефон был подключен.

NO SUPRT (не поддерживается)

- Подключенный по BLUETOOTH сотовый телефон не поддерживает PBAP (профиль доступа к телефонной книге). В данном случае данное устройство не имеет доступа к телефонной книге или журналу вызовов сотового телефона.
- Сотовый телефон не поддерживается данным устройством, хотя сам телефон поддерживает PBAP (профиль доступа к телефонной книге).
 - Проверьте, правильно ли подключен сотовый телефон. Для получения подробных сведений о совместимости вашего сотового телефона посетите веб-узел техподдержки.

P (номер предварительной настройки) **EMPTY**

- Список номеров предварительной настройки пуст.

UNKNOWN

- Невозможно отобразить имя или номер телефона при просмотре телефонной книги либо журнала вызовов.

WITHHELD

- Номер телефона скрыт вызывающим абонентом.

Если в результате предлагаемых действий не удастся устранить неполадку, обратитесь к ближайшему дилеру Sony.

З міркувань безпеки обов'язково встановіть цей пристрій на щитку управління в автомобілі.
Детальнішу інформацію про встановлення та підключення див. у посібнику зі встановлення й підключення, який входить до комплекту постачання.



Переробка використаних елементів живлення (директива діє у межах країн Європейського Союзу та інших країн Європи зі системами роздільного збору відходів)

Дощечка з інформацією про робочу напругу тощо розміщена на нижній частині корпусу.

Дата виготовлення пристрою

Той же номер, що і серійний номер пристрою, вказаний на наклейці зі штрих-кодом на картонній упаковці. Щоб дізнатися дату виготовлення, див. символи «P/D:» на наклейці зі штрих-кодом на картонній упаковці.

P/D: XX XXXX
1 2

1. Місяць виготовлення
 2. Рік виготовлення
- A-0, B-1, C-2, D-3, E-4, F-5, G-6, H-7, I-8, J-9

Примітка щодо літєвого акумулятора

Бережіть акумулятор від впливу надмірного тепла, наприклад прямих сонячних променів, вогню тощо.

Застереження для випадків, коли запалювання вашого автомобіля не має положення АСС

Обов'язково встановіть функцію AUTO OFF (стор. 22). Пристрій вимикатиметься повністю й автоматично у встановлений час після вимкнення пристрою, що запобігатиме розряджанню акумулятора. Якщо функцію AUTO OFF не активовано, щоразу під час вимкнення запалювання натискайте й утримуйте кнопку OFF, доки дисплей не згасне.



001

Виготовлено в Таїланді

Обладнання відповідає вимогам:

- Технічного регламенту з електромагнітної сумісності обладнання (постанова КМУ від 29.07.2009 № 785).

Обладнання відповідає вимогам:

- Технічного регламенту обмеження використання деяких небезпечних речовин в електричному та електронному обладнанні (постанова КМУ від 03.12.2008 № 1057).

Примітки щодо функції BLUETOOTH

Попередження

КОРПОРАЦІЯ SONY ЗА ЖОДНИХ ОБСТАВИН НЕ НЕСЕ ВІДПОВІДАЛЬНІСТЬ ЗА БУДЬ-ЯКІ ВИПАДКОВІ, НЕПРЯМІ, ПОБІЧНІ АБО ІНШІ ЗБИТКИ, ВКЛЮЧНО, АЛЕ НЕ ОБМЕЖУЮЧИСЬ ЦИМ, З ВТРАТОЮ ПРИБУТКУ, ДОХОДІВ, ДАНИХ, ЗБИТКАМИ ВНАСЛІДОК ВИКОРИСТАННЯ ВИРОБУ ЧИ БУДЬ-ЯКОГО ПОВ'ЯЗАНОГО З НИМ ОБЛАДНАННЯ, ПРОСТОЄМ І ВТРАТОЮ КЛІЄНТОМ ЧАСУ, ЩО СПРИЧИНЕНІ АБО ПОВ'ЯЗАНІ З ВИКОРИСТАННЯМ ЦЬОГО ВИРОБУ, ЙОГО АПАРАТНОГО АБО ПРОГРАМНОГО ЗАБЕЗПЕЧЕННЯ.

ВАЖЛИВА ПРИМІТКА!

Безпечно та ефективно використання

Змінення або модифікація цього апарата, чітко не ухвалена корпорацією Sony, може призвести до втрати користувачем права на використання цього обладнання. Перш ніж використовувати цей виріб, дізнайтеся, у яких випадках, відповідно до державних вимог або обмежень, заборонено використання обладнання BLUETOOTH.

Керування автомобілем

Дізнайтеся про закони та правила щодо використання стільникових телефонів і обладнання handsfree в місцевості, у якій керуєте автомобілем. Завжди зосереджуйте увагу на керуванні автомобілем; перш ніж зателефонувати або відповісти на виклик, з'їдьте на узбіччя та зупиніться, якщо цього вимагають дорожні умови.

Підключення до інших пристроїв

Перед підключенням до іншого пристрою прочитайте посібник користувача, щоб отримати докладні вказівки щодо техніки безпеки.

Радіочастотне випромінювання

Радіочастотні сигнали можуть вплинути на роботу неправильно встановлених або неналежним чином екранованих електронних систем в автомобілі, наприклад електронних систем подачі палива, електронних протиковзних (антиблокувальних) гальмівних систем, електронних систем контролю швидкості або систем повітряних подушок. З питаннями щодо встановлення або технічного обслуговування цього пристрою звертайтеся до виробника автомобіля або його представника. Неправильне встановлення або технічне обслуговування може спричинити небезпеку, а також скасувати гарантію на цей пристрій. Зверніться до виробника автомобіля, щоб переконатися, що використання стільникового телефону в автомобілі не пошкодить електронні системи. Постійно слідкуйте, щоб усі бездротові пристрої в автомобілі були встановлені та працювали належним чином.

Екстрені виклики

Цей автомобільний пристрій handsfree BLUETOOTH і електронний апарат, підключений до пристрою handsfree, працюють за допомогою радіосигналів, сигналів стільникових і стаціонарних мереж, а також функції, запрограмованої користувачем, що не гарантує підключення за будь-яких умов.

Тому не покладайтеся винятково на будь-який електронний пристрій для здійснення важливих викликів (наприклад, для виклику невідкладної медичної допомоги).

Пам'ятайте, що для здійснення або відповіді на виклик пристрій handsfree та підключений до нього електронний апарат потрібно ввімкнути в межах покриття стільникової мережі з достатньою потужністю сигналу.

Здійснення екстрених викликів можливе не в усіх стільникових мережах; вони також можуть не здійснюватися в разі використання певних послуг мережі й/або функцій телефону.

Зверніться до свого постачальника послуг.

Зміст

Довідник із частин і органів керування	6
--	---

Початок роботи

Від'єднання передньої панелі	8
Встановлення годинника	9
Підготовка пристрою BLUETOOTH	9
Підключення до пристрою USB	11
Підключення іншого портативного аудіопристрою	11

Прослуховування радіо

Прослуховування радіо	12
Використання системи радіоданих (RDS)	13

Відтворення

Відтворення даних із пристрою USB	15
Відтворення даних із пристрою BLUETOOTH	15
Пошук і відтворення композицій	16

Виклики в режимі handsfree

Прийняття виклику	17
Здійснення виклику	18
Доступні операції під час здійснення виклику	20

Налаштування

Скасування режиму DEMO	21
Основні операції налаштування	21
Загальні налаштування	21
BT INIT (ініціалізація BLUETOOTH)	22
Налаштування звуку	22
EQ3 PRST (попередньо встановлена EQ3)	22
EQ3 LOW, EQ3 MID, EQ3 HIGH	22
Налаштування BLUETOOTH	23

Додаткові відомості

Застережні заходи	23
Технічне обслуговування	26
Технічні характеристики	26
Пошук та усунення несправностей	28

Довідник із частин і органів керування

Основний пристрій

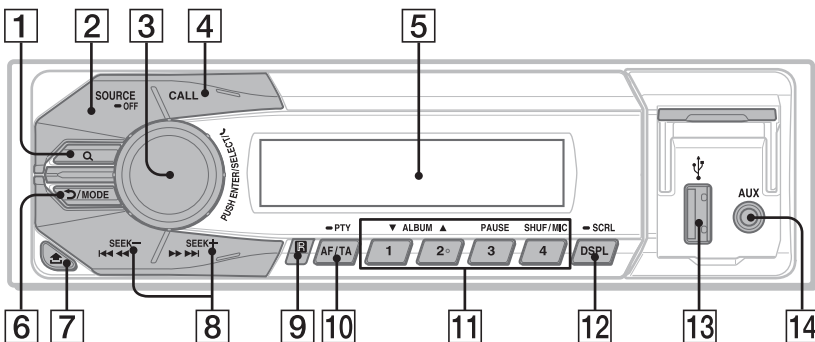

На цифровій кнопці 2/ALBUM ▲ є тактильна точка.

1 Q (огляд) (стор. 16)

Перехід до режиму огляду під час відтворення.

2 SOURCE

Увімкнення живлення.
Змінення джерела.

-OFF

Щоб вимкнути живлення, натисніть і потримайте протягом 1 секунди. Якщо натиснути й утримувати кнопку довше 2 секунд, живлення вимкнеться, і дисплей згасне. Якщо пристрій вимкнено, а дисплей згас, операції з пульта дистанційного керування будуть неможливими.

3 Диск керування

Повертайте для налаштування гучності.

ENTER

Вхід до вибраного пункту.

SELECT

Введення настройки звуку.
Натисніть і утримуйте, щоб відкрити меню загальних налаштувань.

☎ (handsfree)

Прийняти/завершити виклик.

4 CALL

Вхід у меню викликів.
Натиснути й утримувати більше 2 секунд для того, щоб увімкнути сигнал BLUETOOTH.

5 Вікно дисплея

6 ↶ (назад)

Повернення до попереднього екрана.
MODE (стор. 12, 20)

7 🏠 (розблокування передньої панелі)

8 SEEK +/-

Автоматичне настроювання на радіостанції. Натисніть і утримуйте, щоб настроїти на станцію вручну.

**◀◀/▶▶ (попередня/наступна),
◀/▶ (назад/вперед)**

9 Приймач сигналів від пульта дистанційного керування

10 AF (альтернативні частоти)/TA (повідомлення про ситуацію на дорогах)

Установлення AF та TA у системі RDS.

-PTY (тип програми)

Натисніть і утримуйте, щоб вибрати PTY у системі RDS.

11 Цифрові кнопки

Приєм збережених у пам'яті радіостанцій. Натисніть і утримуйте, щоб зберегти станції.

Виклик збереженого телефонного номера. Натисніть і утримуйте для збереження телефонного номера.

ALBUM ▼/▲

Пропускання альбому для аудіопристрою. Натисніть і утримуйте для безперервного пропускання альбомів.

PAUSE

SHUF (відтворення в довільному порядку)

MIC (стор. 20)

12 DSPL (дисплей)

Змінення індикації на дисплеї.

-SCRL (прокручування)

Натисніть і утримуйте, щоб прокрутити індикацію на дисплеї.

13 Порт USB

14 Вхідне гніздо AUX

Пульт дистанційного керування RM-X231

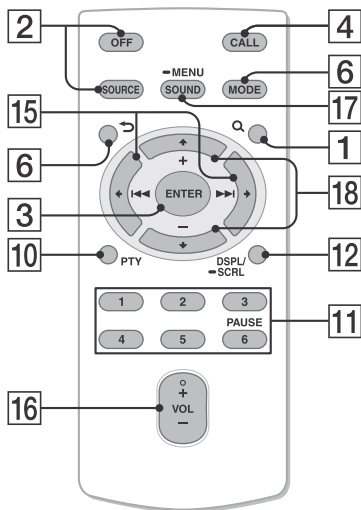

На кнопці VOL (гучність) + є тактильна точка.

Перед використанням видаліть ізоляційну плівку.

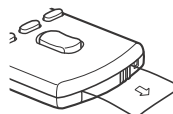

15 ← (I◀◀)/→ (▶▶I)

16 VOL (гучність) +/-

17 SOUND

Безпосереднє відкриття меню SOUND.
-MENU

Натисніть і утримуйте, щоб відкрити
меню загальних налаштувань.

18 ↑ (+)/↓ (-)

Початок роботи

Від'єднання передньої панелі

Передню панель цього пристрою можна від'єднати, щоб запобігти крадіжці.

- 1 Натисніть і утримуйте кнопку OFF ①.
Пристрій вимкнеться.
- 2 Натисніть кнопку  ②, а потім зніміть панель, потягнувши її до себе.

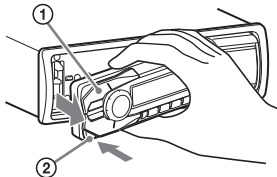

Попереджувальний сигнал

Якщо замок запалювання перевести в положення «OFF», не від'єднавши передню панель, протягом кількох секунд буде лунати попереджувальний сигнал. Сигнал буде лунати тільки за умови використання вбудованого підсилювача.

Приєднання передньої панелі

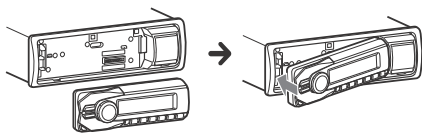

Встановлення годинника

- 1** Натисніть і утримуйте кнопку **SELECT**.
Відобразиться дисплей параметрів.
- 2** Повертаючи диск керування, виберіть **[CLOCK-ADJ]**, а потім натисніть диск керування.
Значення часу почне блимати.
- 3** Повертайте диск керування, щоб установити години та хвилини.
Щоб перемістити цифрову індикацію, натискайте кнопку **SEEK +/-**.
- 4** Після встановлення хвилин натисніть кнопку **SELECT**.
Настроювання буде завершено, і годинник почне працювати.

Щоб відобразити годинник, натисніть кнопку **DSPL**.

Підготовка пристрою **BLUETOOTH**

Ви можете слухати музику або здійснювати дзвінки шляхом підключення до відповідного пристрою **BLUETOOTH**. Докладнішу інформацію про підключення до пристрою **BLUETOOTH** див. в інструкції з експлуатації, що входить до комплекту постачання пристрою.

Перед тим як підключити пристрій **BLUETOOTH**, зменште гучність даного пристрою, інакше може бути дуже гучний звук.

Створення пари та підключення до пристрою **BLUETOOTH**

При першому підключенні пристрою **BLUETOOTH** (стільникового телефону, аудіо-пристрою та інше) потрібна взаємна реєстрація (називається «створенням пари»). Створення пари дає змогу даному апарату та іншим пристроям впізнавати один одного.



- 1** Розмістіть пристрій **BLUETOOTH** на відстані не більше 1 м від цього апарата.

- 2** Натисніть **CALL**, повертаючи диск керування, виберіть **[PAIRING]**, потім натисніть диск керування.

📶 блимає.

Апарат перейде в режим очікування створення пари.

- 3** Створіть пару з пристроєм **BLUETOOTH**, щоб він упізнав цей апарат.

- 4** Виберіть **[Sony Automotive]**, що відображається на дисплеї пристрою **BLUETOOTH**.

Якщо **[Sony Automotive]** не з'явилося, повторіть крок 2.



- 5** Якщо на пристрої **BLUETOOTH** потрібно ввести пароль*, введіть **[0000]**.

* Пароль може називатися «ключем доступу», «PIN-кодом», «числом PIN», «паролем» тощо — це залежить від пристрою.



Коли пару створено, 📶 постійно світиться.

- 6** Виберіть цей апарат на пристрої **BLUETOOTH** для встановлення з'єднання по **BLUETOOTH**.

📶 або 📶 почне світитися, коли підключення буде встановлено.

Примітка

Під час підключення до пристрою **BLUETOOTH** цей апарат не можна виявити з іншого пристрою. Щоб увімкнути розпізнавання, увійдіть у режим створення пари та здійсніть пошук цього апарата з іншого пристрою.

Для скасування пари

Виконайте крок 2, щоб скасувати режим пари після того, як із цього апарата та пристрою **BLUETOOTH** було створено пару.

Підключення до пристрою **BLUETOOTH**, з яким вже створено пару

Для того щоб скористатись пристроєм, з яким вже створено пару, необхідно підключити його до цього апарата. Деякі пристрої, що перебувають в режимі пари, будуть підключатись автоматично.



- 1** Натисніть **CALL**, повертаючи диск керування, виберіть **[BT SIGNL]**, потім натисніть диск керування. Переконайтесь, що 📶 почав світитися.
- 2** Активуйте функцію **BLUETOOTH** на пристрої **BLUETOOTH**.

3 За допомогою пристрою BLUETOOTH під'єднайтеся до цього апарата.

📶 або 📶 почне світитися.

Піктограми на дисплеї:

📶	Засвітиться при підключенні стільникового телефону до цього апарата.
📶	Засвітиться при підключенні аудіопристрою до цього апарата.

Для підключення до останнього пристрою, з яким встановлювалось з'єднання з цього апарата.

Активуйте функцію BLUETOOTH на пристрої BLUETOOTH.

Натисніть SOURCE.

Оберіть [BT PHONE] або [BT AUDIO].

Натисніть 📶 (handsfree) для з'єднання із стільниковим телефоном або PAUSE для з'єднання з аудіопристроєм.

Примітка

Під час відтворення потокового аудіо через BLUETOOTH не можна підключитися з апарата до стільникового телефону. Натомість підключіться до апарата зі стільникового телефону.

Порада

За ввімкненого сигналу BLUETOOTH: якщо вмикається запалювання, апарат автоматично повторно підключається до стільникового телефону, який було підключено останнім.

Підключення до пристрою USB

- 1 Зменште гучність сигналу на пристрої.
- 2 Підключіть пристрій USB до цього апарата.

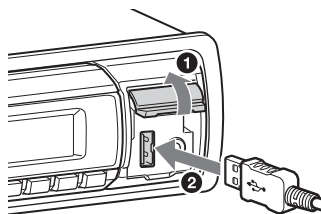

Підключення іншого портативного аудіопристрою

- 1 Вимкніть портативний аудіопристрій.
- 2 Зменште гучність сигналу на пристрої.

- 3** Підключіть портативний аудіопристрій до вхідного гнізда AUX (стерео міні-гніздо) на пристрої за допомогою з'єднувального шнура (не входить до комплекту постачання)*.

* Обов'язково використовуйте штекер прямого типу.

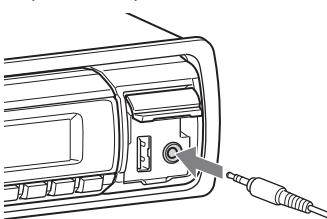

- 4** Натискаючи кнопку SOURCE, виберіть пункт [AUX].

Щоб вирівняти гучність підключеного пристрою відносно інших джерел

Запустіть відтворення на портативному аудіопристрої з помірною гучністю та встановіть на пристрої звичайну гучність прослуховування.

Натисніть кнопку SELECT і, повертаючи диск керування, виберіть [AUX VOL] (стор. 22).

Прослуховування радіо

Прослуховування радіо

Щоб прослухати радіо, натисніть кнопку SOURCE і виберіть [TUNER].

Автоматичне збереження (BTM)

- 1** Щоб змінити діапазон, натисніть кнопку MODE.

- 2** Натисніть і утримуйте кнопку SELECT (FM1, FM2, FM3, MW або LW).

Відобразиться дисплей параметрів.

- 3** Повертаючи диск керування, виберіть [BTM], потім натисніть диск керування.

Пристрій закріпить радіостанції за цифровими кнопками у послідовності, що відповідає послідовності частот.

Настроювання

- 1** Натисніть кнопку MODE, щоб змінити діапазон (FM1, FM2, FM3, MW або LW).

2 Виконайте настроювання частоти.

Щоб настроїти вручну

Натиснувши та утримуючи кнопку SEEK +/-, знайдіть приблизну частоту, а потім натискайте кнопку SEEK +/- кілька разів для точного настроювання на потрібну частоту.

Щоб настроїти автоматично

Натисніть кнопку SEEK +/-.
Сканування зупиняється, коли пристрій знаходить радіостанцію. Повторюйте цю процедуру, доки не приймете сигнал бажаної станції.

Збереження вручну

- 1 Під час прийому радіостанції, яку потрібно зберегти, натисніть і утримуйте цифрову кнопку (від 1 до 6), доки не з'явиться індикація [MEM].

Прийм радіостанцій, збережених у пам'яті

- 1 Виберіть діапазон, а потім натисніть цифрову кнопку (від 1 до 6).

Використання системи радіоданих (RDS)

Налаштування альтернативних частот (AF) і повідомлень про ситуацію на дорогах (TA)

Функція AF постійно налаштовується на станцію з найсильнішим сигналом у мережі, а функція TA надає найновішу інформацію про ситуацію на дорогах або дорожні програми (TP), якщо вони приймаються.

- 1 Натискаючи кнопку AF/TA, виберіть [AF-ON], [TA-ON], [AF/TA-ON] або [AF/TA-OFF].

Збереження станцій RDS із використанням налаштувань AF і TA

Можна запрограмувати станції RDS разом із налаштуваннями AF/TA. Установіть AF/TA, а потім збережіть станцію за допомогою BTM або вручну. Якщо програмування станцій здійснюється вручну, можна також запрограмувати станції без RDS.

Приймання екстрених оголошень

Якщо увімкнено AF і TA, екстрені оголошення автоматично перериватимуть поточне вибране джерело.

Регулювання гучності під час оголошення про ситуацію на дорогах

Рівень гучності буде збережено в пам'яті для наступних оголошень про ситуацію на дорогах, і він не залежатиме від звичайного рівня гучності.

Приймод однієї регіональної програми (REGIONAL)

Якщо функції AF і REGIONAL увімкнено, пристрій не перемикатиметься на іншу регіональну станцію з потужнішим сигналом. Якщо ви залишаєте зону прийому цієї регіональної передачі, установіть [REG-OFF] у меню загальних налаштувань під час прийому FM-радіостанції (стор. 22).

Ця функція не працює у Великобританії та деяких інших країнах.

Функція місцевого радіомовлення (тільки у Великобританії)

Ця функція дозволяє вибирати інші місцеві станції в певній місцевості, навіть якщо вони не закріплені за цифровими кнопками.

Під час прийому в діапазоні FM натисніть цифрову кнопку (від 1 до 6), на якій збережено місцеву станцію. Не пізніше ніж через 5 секунд знову натисніть цифрову кнопку місцевої станції. Повторюйте цю процедуру, доки не знайдете потрібну місцеву станцію.

Вибір типів програм (PTY)

Використовуйте PTY для відображення або пошуку потрібного типу програми.

- 1 Натисніть і утримуйте PTY під час прийому FM-радіостанції.
- 2 Повертайте диск керування, доки на дисплеї не відобразиться потрібний тип програми, потім натисніть диск керування.
Пристрій почне пошук станції, яка транслює вибраний тип програми.

Тип програм

NEWS (Новини), **AFFAIRS** (Актуальні події), **INFO** (Відомості), **SPORT** (Спорт), **EDUCATE** (Освіта), **DRAMA** (Радіовистави), **CULTURE** (Культура), **SCIENCE** (Наука), **VARIED** (Різне), **POP M** (Популярна музика), **ROCK M** (Рок), **EASY M** (Легка музика), **LIGHT M** (Легка класична музика), **CLASSICS** (Класична музика), **OTHER M** (Музика інших жанрів), **WEATHER** (Погода), **FINANCE** (Фінанси), **CHILDREN** (Дитячі програми), **SOCIAL A** (Суспільне життя), **RELIGION** (Релігія), **PHONE IN** (Дзвінки у прямий ефір), **TRAVEL** (Подорожі), **LEISURE** (Дозвілля), **JAZZ** (Джаз), **COUNTRY** (Кантрі), **NATION M** (Національна музика), **OLDIES** (Старі шлягери), **FOLK M** (Фолк), **DOCUMENT** (Документальні програми)

Встановлення годинника (CT)

Дані CT, що передаються через RDS, налаштовують годинник.

- 1 У меню загальних налаштувань установіть [CT-ON] (стор. 21).

Відтворення

Відтворення даних із пристрою USB

Можна використовувати пристрої USB формату MSC (пристрої-накопичувачі), такі як флеш-накопичувач, цифровий плеєр, телефон Android™, сумісні зі стандартом USB.

Може знадобитися встановити MSC як режим з'єднання USB – це залежить від цифрового плеєра або телефону з ОС Android.

Примітки

- Для отримання докладних відомостей про сумісність пристрою USB див. веб-сайт підтримки, зазначений на останній сторінці обкладинки.
- Відтворення наведених нижче файлів у форматах MP3/WMA не підтримується:
 - із компресією без втрати даних;
 - захищених авторськими правами;
 - файлів DRM (керування цифровими правами);
 - багатоканальних аудіофайлів.

1 Підключіть пристрій USB до порту USB (стор. 11).

Розпочнеться відтворення.

Якщо пристрій вже підключено, для початку відтворення натисніть кнопку SOURCE і виберіть [USB].

2 Відрегулюйте гучність на цьому апараті.

Призупинення відтворення

Натисніть і утримуйте кнопку OFF протягом 1 секунди.

Видалення пристрою

Припиніть відтворення та видаліть пристрій.

Відтворення даних із пристрою BLUETOOTH

Ви можете програвати дані, що містяться на підключеному пристрої, який підтримує BLUETOOTH A2DP (Advanced Audio Distribution Profile — профіль покращеного розподілу звуку).



1 Утворіть зв'язок по каналу BLUETOOTH з аудіопристроєм (стор. 9).

2 Натисніть кнопку SOURCE, виберіть пункт [BT AUDIO].

3 Розпочніть відтворення за допомогою аудіопристрою.

4 Відрегулюйте гучність на цьому апараті.

5 Натисніть кнопку PAUSE, щоб почати відтворення.

Примітки

- Залежно від аудіопристрою, відомості, наприклад назва, номер чи тривалість композиції та стан відтворення, можуть не відображатися на цьому апараті.
- Відтворення з аудіопристрою не припиниться навіть у разі змінення джерела звукових даних на цьому апараті.

Суміщення гучності пристрою BLUETOOTH відносно інших джерел

Запустіть відтворення на аудіопристрої BLUETOOTH з помірною гучністю та встановіть на апараті звичайну гучність прослуховування.

Натисніть кнопку SELECT і, повертаючи диск керування, виберіть [BTA VOL] (стор. 22).

Пошук і відтворення композицій

Повторне відтворення та відтворення у випадковому порядку

Повторне відтворення:

- 1 Під час відтворення натисніть і утримуйте кнопку SELECT.
- 2 Повертаючи диск керування, виберіть [REPEAT], а потім натисніть диск керування.

3 За допомогою диска керування виберіть потрібний режим відтворення, після чого натисніть диск керування.

4 Натисніть кнопку ↶ (назад), щоб повернутися до попереднього екрана.

Відтворення в довільному порядку:

1 Під час відтворення натискайте кнопку SHUF, доки не відобразиться потрібний режим відтворення.

Для запуску відтворення у вибраному режимі може знадобитися деякий час.

Доступні режими відтворення різняться залежно від вибраного джерела звуку.

Пошук композиції за назвою (Quick-BrowZer™)

1 Під час відтворення з пристрою USB натисніть кнопку Q (огляд)*, щоб з'явився список категорій пошуку.

Коли відобразиться список композицій, натискайте кнопку ↶ (назад), доки не відобразиться потрібна категорія пошуку.

* Під час відтворення натисніть і утримуйте кнопку Q (огляд) довше 2 секунд, щоб повернутися безпосередньо до початку списку категорій.

2 Поверніть диск керування, щоб вибрати необхідну категорію пошуку, а потім натисніть диск керування для підтвердження.

3 Повторіть крок 2, щоб знайти потрібну композицію.
Розпочнеться відтворення.

Щоб вийти з режиму Quick-BrowZer
Натисніть кнопку Q (огляд).

Пошук шляхом пропуску елементів (режим швидкого переходу)

- 1** Натисніть кнопку Q (огляд).
- 2** Натисніть кнопку SEEK +.
- 3** Поверніть диск керування, щоб вибрати елемент.
Швидкий перехід у списку відбувається з кроком у 10 % від загальної кількості елементів.
- 4** Натисніть кнопку ENTER, щоб повернутися до режиму Quick-BrowZer.
Відобразиться вибраний елемент.
- 5** За допомогою диска керування виберіть потрібний елемент, після чого натисніть диск керування.
Розпочнеться відтворення.

Виклики в режимі handsfree

Щоб скористатись стільниковим телефоном, підключіть його до цього апарата. Щоб отримати детальнішу інформацію, див. «Підготовка пристрою BLUETOOTH» (стор. 9)



Прийняття виклику

- 1** Натисніть  (handsfree), коли під час отримання виклику лунає сигнал дзвінка.
Розпочнеться телефонний виклик.

Примітка

Сигнал дзвінка і голос співрозмовника виводяться лише через передні динаміки.

Відхилення виклику

Натисніть і утримуйте кнопку OFF протягом 1 секунди.

Завершення виклику

Знову натисніть  (handsfree).

Здійснення виклику

Ви можете здійснити дзвінок за номером із телефонної книги або з журналу дзвінків за наявності підключення до стільникового телефону, який підтримує PBAP (Phone Book Access Profile — профіль доступу до телефонної книги).

Здійснення викликів за номером із телефонної книги

- 1 Натисніть **CALL**, повертаючи диск керування, виберіть **[PH BOOK]**, потім натисніть диск керування.
- 2 Повертайте диск керування, щоб вибрати ініціали зі списку ініціалів, а потім натисніть диск.
- 3 Повертайте диск керування, щоб вибрати ім'я зі списку імен, а потім натисніть диск.
- 4 Повертайте диск керування, щоб вибрати номер зі списку номерів, а потім натисніть диск.
Розпочнеться телефонний виклик.

Здійснення виклику з журналу викликів

- 1 Натисніть **CALL**, повертаючи диск керування, виберіть **[RECENT]**, потім натисніть диск керування.
Відобразиться список журналу викликів.
- 2 Повертайте диск керування, щоб вибрати ім'я або номер телефону з журналу викликів, а потім натисніть диск.
Розпочнеться телефонний виклик.

Здійснення викликів шляхом введення номера телефону

- 1 Натисніть **CALL**, повертаючи диск керування, виберіть **[DIAL NUM]**, потім натисніть диск керування.
- 2 Повертайте диск керування, щоб ввести номер телефону, а потім виберіть **[]** (пробіл), після чого натисніть **☎ (handsfree)***.
Розпочнеться телефонний виклик.
* Щоб перемістити цифрову індикацію, натискайте кнопку **SEEK +/-**.

Примітка

На дисплеї замість символу **[#]** відобразиться символ **[_]**.

Здійснення виклику повторним набором

- 1 Натисніть CALL, повертаючи диск керування, виберіть [REDIAL], потім натисніть диск керування. Розпочнеться телефонний виклик.

Попереднє встановлення телефонних номерів

Для попередньо встановленого набору можна зберегти до 6 контактів.

- 1 Виберіть номер телефону, який потрібно зберегти для попередньо встановленого набору, з телефонної книги чи журналу дзвінків, або введіть його вручну.
На дисплеї цього пристрою відобразиться номер телефону.
- 2 Натисніть і утримуйте цифрову кнопку (від 1 до 6), доки не з'явиться [MEM].
Контакт буде збережено під вибраним попередньо встановленим номером.

Здійснення виклику за попередньо встановленим номером

- 1 Натисніть CALL.
- 2 Натисніть цифрову кнопку (від 1 до 6), щоб вибрати контакт, якому потрібно зателефонувати.
- 3 Натисніть  (handsfree).
Розпочнеться телефонний виклик.

Здійснення виклику за голосовими мітками

Ви можете здійснити виклик шляхом проговорення голосової мітки, збереженої у підключеному стільниковому телефоні, в якому є функція голосового набору.

- 1 Натисніть CALL, повертаючи диск керування, виберіть [VO DIAL], потім натисніть диск керування.
- 2 Промовте голосову мітку, збережену на стільниковому телефоні.
Голос буде розпізнано, після чого буде здійснено виклик.

Доступні операції під час здійснення виклику

Примітка

Залежно від стільникового телефону, під час спроби переведення виклику може обірватися підключення handsfree.

Попереднє встановлення гучності сигналу дзвінка та голосу співрозмовника

Можна попередньо встановити рівень гучності сигналу дзвінка та голосу співрозмовника.

Регулювання гучності сигналу дзвінка:

Повертайте диск керування під час отримання виклику.

Регулювання гучності голосу співрозмовника:

Повертайте диск керування під час виклику.

Щоб відрегулювати гучність свого голосу для співрозмовника (регулювання підсилення мікрофона)

Натисніть MIC.

Регульовані рівні гучності: [MIC-LOW], [MIC-MID], [MIC-HI].

Щоб зменшити відлуння та шум (режим скасування відлуння та шуму)

Натисніть і утримуйте MIC.

Встановлювані режими: [EC/NC-1], [EC/NC-2].

Щоб перевести виклик

Щоб активувати або деактивувати відповідний пристрій (цей апарат або стільниковий телефон), натисніть MODE або скористайтеся вашим стільниковим телефоном.

Налаштування

Скасування режиму DEMO

Можна скасувати показ демонстраційного ролика, коли пристрій вимкнено.

- 1 Натисніть і утримуйте кнопку **SELECT**.
Відобразиться дисплей параметрів.
- 2 Повертаючи диск керування, виберіть [DEMO], потім натисніть диск керування.
- 3 Повертаючи диск керування, виберіть [DEMO-OFF], а потім натисніть диск керування.
Настроювання завершено.
- 4 Натисніть кнопку **↶** (назад).
Дисплей повернеться в режим звичайного прийому/відтворення.

Основні операції налаштування

Для встановлення елементів у меню можна використати нижченаведену процедуру.

Можна встановити наведені нижче параметри – це залежить від джерела та налаштувань.

- 1 Натисніть **SELECT**, щоб настроїти параметри звуку, натисніть і утримуйте цю кнопку для відображення загальних налаштувань або натисніть **CALL** для відображення налаштувань **BLUETOOTH**.
- 2 За допомогою диска керування виберіть потрібний елемент, після чого натисніть диск керування.
- 3 За допомогою диска керування виберіть потрібні параметри, після чого натисніть диск керування.

Щоб повернутися до попереднього дисплея

Натисніть кнопку **↶** (назад).

Загальні налаштування

CLOCK-ADJ (настроювання годинника)
(стор. 9)

CT (точний час)
Активація функції CT: [ON], [OFF].

BEEP
Активація звукового сигналу: [ON], [OFF].

CAUT ALM (попереджувальний сигнал)
Активація попереджувального сигналу: [ON], [OFF] (стор. 8). (Доступна, лише коли пристрій вимкнено.)

AUX-A (аудіо AUX)

Активация відображення джерела AUX: [ON], [OFF]. (Доступна, лише коли пристрій вимкнено.)

AUTO OFF

Автоматичне вимкнення через певний час після вимикання пристрою: [NO], [30S] (30 секунд), [30M] (30 хвилин), [60M] (60 хвилин).

DEMO (демонстрація)

Активация демонстраційного режиму: [ON], [OFF].

DIMMER

Зміна яскравості дисплея: [ON], [OFF].

AUTO SCR (автоматична прокрутка)

Автоматично прокручує довгі елементи: [ON], [OFF].

REPEAT (стор. 16)**REGIONAL**

Обмеження прийому певним регіоном: [ON], [OFF]. (Доступно лише під час прийому сигналу FM.)

LOUDNESS (динамічна гучність)

Для підсилення низьких і високих частот із метою отримання чіткого звуку за низького рівня гучності: [ON], [OFF].

BTM (стор. 12)**BT INIT** (ініціалізація BLUETOOTH)

Ініціалізує всі настройки, пов'язані з BLUETOOTH (інформація про створення пари, попередньо встановлений номер, інформація про пристрій тощо). У разі утилізації цього апарата, ініціалізуйте всі настройки. (Доступна, лише коли пристрій вимкнено.)

Налаштування звуку

EQ3 PRST (попередньо встановлена EQ3)

Вибір кривої еквалайзера із 7 варіантів або вимкнення еквалайзера: [XPLOD], [VOCAL], [EDGE], [CRUISE], [SPACE], [GRAVITY], [CUSTOM], [OFF].
Настройки кривої еквалайзера можна зберегти для кожного джерела.

EQ3 LOW, EQ3 MID, EQ3 HIGH

Вибір варіанту [CUSTOM] для EQ3.
Настроювання кривої еквалайзера.
Рівень гучності регулюється кроками в 1 дБ в діапазоні від -10 дБ до +10 дБ.

BALANCE

Регулювання звукового балансу: [RIGHT-15 (R15)] – [CENTER (0)] – [LEFT-15 (L15)].

FADER

Регулювання відносного рівня: [FRONT-15 (F15)] – [CENTER (0)] – [REAR-15 (R15)].

AUX VOL (рівень гучності AUX)

Регулювання рівня гучності для кожного підключеного додаткового пристрою: [+18 dB] – [0 dB] – [-8 dB].
Цей параметр усуває потребу в регулюванні рівня гучності між джерелами.

BTA VOL (рівень гучності аудіо BLUETOOTH)

Регулює рівень гучності для кожного підключеного пристрою BLUETOOTH: [+18 dB]–[0 dB]–[-8 dB].
Цей параметр усуває потребу в регулюванні рівня гучності між джерелами.

Налаштування BLUETOOTH

PAIRING (стор. 9)

PH BOOK (телефонна книга) (стор. 18)

REDIAL (стор. 19)

RECENT (останні виклики) (стор. 18)

VO DIAL (голосовий набір) (стор. 19)

DIAL NUM (набрати номер) (стор. 18)

RINGTONE

Визначає пристрій, на якому лунатиме сигнал дзвінка: [1] (цей апарат), [2] (стільниковий телефон).

AUTO ANS

 (автоматична відповідь)

Встановлює, щоб цей апарат автоматично відповідав на вхідний дзвінок: [OFF], [1] (близько 3 секунд), [2] (близько 10 секунд).

BT SIGNL

 (сигнал BLUETOOTH) (стор. 10)

Активує функцію BLUETOOTH: [ON], [OFF].

Додаткові відомості

Застережні заходи

- Дайте пристрою охолонути, якщо автомобіль припарковано під прямим сонячним промінням.
- Не залишайте передню панель або аудіопристрої всередині автомобіля, інакше це може призвести до несправностей через високу температуру під впливом прямого сонячного проміння.
- Антена з електричним приводом висувається автоматично.

Забезпечення високої якості звуку

Уникайте потрапляння рідини на пристрій.

Послідовність відтворення файлів MP3/WMA

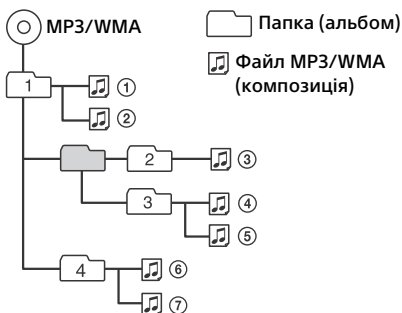

Інформація про функцію BLUETOOTH

Що таке технологія BLUETOOTH?

- Бездротова технологія BLUETOOTH — це технологія бездротового зв'язку на малих відстанях, яка робить можливим бездротове передавання даних між цифровими пристроями, наприклад стільниковим телефоном і гарнітурою. Бездротова технологія BLUETOOTH працює на відстані приблизно 10 м. Для підключення не потрібно використовувати кабель, оскільки технологія BLUETOOTH бездротова.
- Не потрібно застосовувати кабель для зв'язку, оскільки BLUETOOTH є бездротовою технологією. Крім того, не потрібно ставити пристрої один навпроти одного, як це доводиться робити за використання технології інфрачервоного зв'язку. Наприклад, такий пристрій можна використовувати в сумці або кишені.
- Технологія BLUETOOTH — міжнародний стандарт, який застосовується багатьма компаніями та підтримується мільйонами компаній по всьому світу.

Інформація про зв'язок BLUETOOTH

- Бездротова технологія BLUETOOTH працює на відстані приблизно 10 м. Максимальна відстань підтримання зв'язку може різнитися залежно від перешкод (люди, метал, стіни тощо) або електромагнітного середовища.
- На чутливість зв'язку BLUETOOTH можуть вплинути вказані нижче умови.
 - Наявна перешкода між апаратом і пристроєм BLUETOOTH, наприклад людина, метал або стіна.

— Поблизу апарата є пристрій, що працює на частоті 2,4 ГГц, наприклад пристрій бездротової локальної мережі, бездротовий телефон або мікрохвильова піч.

- Оскільки пристрої BLUETOOTH і бездротові локальні мережі (IEEE802.11b/g) використовують однакову частоту, можуть виникнути мікрохвильові перешкоди, що спричинюють погіршення швидкості зв'язку, виникнення шуму та неправильне підключення, коли цей апарат використовується поряд із пристроєм бездротової локальної мережі. У такому разі дотримуйтесь наведених нижче рекомендацій.
 - Використовуйте цей апарат на відстані щонайменше 10 м від пристрою бездротової мережі.
 - Якщо цей апарат використовується в радіусі 10 м від пристрою бездротової мережі, вимкніть пристрій бездротової мережі.
 - Установіть цей апарат і пристрій BLUETOOTH якомога ближче один до одного.
- Мікрохвильове випромінювання із пристрою BLUETOOTH може вплинути на роботу електронних медичних пристроїв. Вимикайте цей апарат та інші пристрої BLUETOOTH у таких місцях, оскільки вони можуть спричинити нещасний випадок:
 - у місцях, де наявний займистий газ, у лікарні, поїзді, літаку або на автозаправній станції;
 - поблизу автоматичних дверей або пожежних сигналізацій.
- Цей апарат підтримує функції безпеки, що відповідають стандарту BLUETOOTH і призначені для підтримання безпечного підключення під час використання

бездротової технології BLUETOOTH, але ці заходи безпеки можуть бути недостатніми – це залежить від установлених параметрів. Будьте обережні під час використання зв'язку за допомогою бездротової технології BLUETOOTH.

- Ми не несемо відповідальності за витік інформації під час сеансів зв'язку BLUETOOTH.
- Підключення до всіх пристроїв BLUETOOTH гарантувати неможливо.
 - Пристрій із функцією BLUETOOTH має відповідати стандарту BLUETOOTH, визначеному компанією BLUETOOTH SIG, а також має бути автентифікованим.
 - Навіть якщо підключений пристрій відповідає вищезазначеному стандарту BLUETOOTH, деякі пристрої можуть не приєднуватися або працювати неправильно – це залежить від функцій або технічних характеристик пристрою.
 - Під час розмови по телефону з використанням функції handsfree може виникнути шум, що залежить від пристрою або телекомунікаційного оточення.
- Залежно від підключеного пристрою, установлення зв'язку може зайняти деякий час.

Інше

- Використання пристрою BLUETOOTH на стільникових телефонах може виявитися неможливим – це залежить від радіохвильових умов і місця використання обладнання.
- Якщо ви відчуваєте дискомфорт після використання пристрою BLUETOOTH, негайно припиніть користуватися ним.

Якщо проблема не зникає, зверніться до найближчого дилера Sony.

У разі виникнення питань або проблем із пристроєм, не описаних у цьому посібнику, зверніться до найближчого дилера Sony.

Технічне обслуговування

Заміна літійового елемента живлення в пульті дистанційного керування

Коли елемент живлення розряджається, відстань дії пульта дистанційного керування скорочується. Замініть елемент живлення новим літійовим акумулятором CR2025. Використання будь-якого іншого елемента живлення може призвести до займання або вибуху.



Примітки щодо літійового акумулятора

- Тримайте літійовий акумулятор у місцях, недоступних для дітей. Якщо хтось проковтнув акумулятор, негайно зверніться до лікаря.
- Для забезпечення належного контакту витріть акумулятор сухою тканиною.
- Установлюючи акумулятор, обов'язково слідкуйте за правильністю полярності.
- Не беріть акумулятор металевим пінцетом, щоб не сталося короткого замикання.

ЗАСТЕРЕЖЕННЯ

У випадку неправильного використання акумулятор може вибухнути. Не перезаряджайте, не розбирайте та не кидайте у вогонь.

Чищення контактів

Пристрій може працювати неналежним чином у разі забруднення контактів, що з'єднують пристрій і передню панель. Щоб запобігти цьому, від'єднайте передню

панель (стор. 8) і прочистіть контакти ватним тампоном. Не докладайте надмірних зусиль. В іншому разі можна пошкодити контакти.

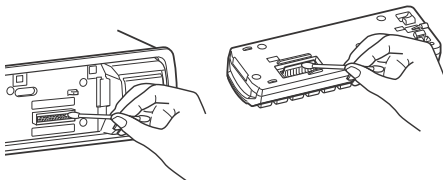

Примітки

- З міркувань безпеки вимикайте запалювання та виймайте ключ із замка запалювання перед чищенням контактів.
- Ніколи не торкайтеся контактів безпосередньо пальцями або будь-яким металевим предметом.

Технічні характеристики

Тюнер

FM

Діапазон налаштування:

FM1/FM2: 87,5–108 МГц (з кроком 50 кГц)

FM3: 65–74 МГц (з кроком 30 кГц)

Гніздо антени:

гніздо зовнішньої антени

Проміжна частота: 25 кГц

Використовувана чутливість: 8 дБф

Вибірковість: 75 дБ при 400 кГц

Відношення сигнал/шум: 80 дБ (стерео)

Розділення: 50 дБ на 1 кГц

Частотна характеристика: 20–15000 Гц

MW/LW

Діапазон настроювання:

MW: 531–1602 кГц

LW: 153–279 кГц

Гніздо антени:

гніздо зовнішньої антени

Проміжна частота:

9124,5 кГц або 9115,5 кГц/4,5 кГц

Чутливість:

MW: 26 мкВ

LW: 45 мкВ

Програвач USB

Інтерфейс: USB (повношвидкісний)

Максимальний споживаний струм: 1 А

Максимальна кількість даних, що розпізнаються:

папок (альбомів): 128

файлів (композицій) у папці: 512

Кодек:

MP3 (.mp3) і WMA (.wma)

Бездротовий зв'язок

Система зв'язку:

BLUETOOTH Standard версії 2.1 + EDR

Вихід:

BLUETOOTH Standard Power Class 2

(макс. +4 дБм)

Максимальна відстань зв'язку:

Зона видимості приблизно 10 м*1

Частотний діапазон:

2,4 ГГц (2,4000–2,4835 ГГц)

Метод модуляції: FHSS

Сумісні профілі BLUETOOTH*2:

A2DP (Advanced Audio Distribution Profile - профіль покращеного розподілу звуку) 1.2

AVRCP (Audio Video Remote Control Profile — профіль дистанційного керування аудіо та відео) 1.3

HFP (Handsfree Profile — профіль Handsfree) 1.5

PBAP (Phone Book Access Profile — профіль доступу до телефонної книги)

*1 Фактична відстань може різнитися залежно від таких факторів, як перешкоди між пристроями, магнітні поля навколо мікрохвильової печі, статична електрика, чутливість прийому, технічні характеристики антени, операційна система, програмне забезпечення тощо.

*2 Профілі стандарту BLUETOOTH указують на мету встановлення зв'язку BLUETOOTH між пристроями.

Підсилювач потужності

Вихід: виходи динаміків

Повний опір динаміків: 4–8 Ом

Максимальна вихідна потужність: 55 Вт × 4 (за 4 Ом)

Загальні відомості

Виходи:

Термінал аудіовиходів (передні, задні)

Термінал релейного керування антеною з електроприводом

Термінал керування підсилювачем потужності

Входи:

Вхідний термінал пульта дистанційного керування

Вхідне гніздо антени

Вхідне гніздо AUX (стерео міні-гніздо)

Порт USB

Вимоги до живлення: автомобільний акумулятор постійного струму напругою 12 В (із заземленням негативного контакту)

Габаритні розміри:

прибл. 178 мм × 50 мм × 120 мм (ш/в/г)

Монтажні розміри:

прибл. 182 мм × 53 мм × 103 мм (ш/в/г)

Вага: прибл. 0,7 кг

Комплект постачання:

Основний пристрій (1)

Пульт дистанційного керування (1):

RM-X231

Частини для встановлення та підключення (1 комплект)

Ваш дилер може не мати в асортименті всього переліченого вище приладдя. Зверніться до дилера для отримання докладнішої інформації.

Конструкцію та технічні характеристики може бути змінено без повідомлення.

Авторські права

Текстова торговельна марка та емблеми Bluetooth® належать компанії Bluetooth SIG, Inc.; будь-яке використання цих знаків корпорацією Sony Corporation здійснюється згідно з ліцензією. Інші торговельні марки та товарні назви належать відповідним власникам.

Windows Media є зареєстрованою торговельною маркою або торговельною маркою Microsoft Corporation у Сполучених Штатах Америки та/або в інших країнах.

Даний виріб захищений певними правами інтелектуальної власності корпорації Microsoft Corporation. Використання або поширення такої технології, окрім як у даному пристрої, заборонене без ліцензії корпорації Microsoft або уповноваженого представництва корпорації Microsoft.

Технологія кодування звуку MPEG Layer-3 та патенти ліцензовані компаніями Fraunhofer IIS та Thomson.

Android є торговельною маркою компанії Google Inc. Використання цієї торговельної марки регулюється дозволами Google.

Пошук та усунення несправностей

Наведений нижче контрольний список допоможе вам вирішити проблеми, які можуть виникнути у пристрої. Перш ніж переглянути наведений нижче контрольний список, перевірте підключення та робочі процедури. Докладніша інформація про використання запобіжника та зняття пристрою з панелі приладів міститься в посібнику зі встановлення та підключення, що входить до комплекту постачання цього пристрою. Якщо несправність не вдається усунути, відвідайте веб-сайт служби підтримки, зазначений на останній сторінці обкладинки.

Загальні відомості

Живлення не подається на пристрій.

- Якщо пристрій вимкнено, а дисплей згас, використання пульта дистанційного керування неможливе.
— Увімкніть пристрій.

Звук відсутній.

- Регулятор рівня сигналу [FADER] не встановлено в положення для системи з 2 динаміками.

Відсутній звуковий сигнал.

- Підключено додатковий підсилювач потужності, а вбудований підсилювач не використовується.

Вміст пам'яті стерто.

- Шнур живлення або елемент живлення відключено або не підключено належним чином.

Збережені в пам'яті радіостанції та показник правильного часу стерті.

Перегорів запобіжник.

У пристрої виникає шум під час зміни положення замка запалювання.

→ Шнури неправильно підключені до додаткового гнізда живлення автомобіля.

Під час відтворення або прийому запускається демонстраційний режим.

→ Якщо не виконувати ніяких дій протягом 5 хвилин, коли увімкнено [DEMO-ON], запуститься демонстраційний режим.
– Установіть значення [DEMO-OFF] (стор. 22).

Індикація у віконці дисплея зникла або не відображається.

→ Регулятор підсвічування встановлено в положення [DIM-ON] (стор. 22).
→ Дисплей вимикається, якщо натиснути й потримати кнопку OFF.
– Натисніть кнопку OFF на пристрої та утримуйте її, доки дисплей не ввімкнеться.
→ Контакти забруднені (стор. 26).

Радіоприйом

Не приймаються сигнали радіостанцій.

Звук супроводжується шумами.

→ Неправильне підключення.
– Перевірте підключення автомобільної антени.
– Якщо антена з електричним приводом не висувається, перевірте підключення проводу керування антеною з електроприводом.

Не вдається знайти запрограмовані станції.

→ Трансляційний сигнал надто слабкий.

RDS

Не приймаються послуги RDS.

→ Обрано FM3.
– Виберіть FM1 або FM2.
→ Послуги RDS недоступні в цьому регіоні.

Після кількох секунд прослуховування запускається функція SEEK.

→ Станція не є TP-станцією або транслює слабкий сигнал.
– Вимкніть TA (стор. 13).

Немає повідомлень про поточну ситуацію на дорогах.

→ Увімкніть TA (стор. 13).
→ Станція не транслює повідомлення про поточну ситуацію на дорогах, незважаючи на те, що є TP-станцією.
– Налаштуйте іншу станцію.

PTY відображає [- - - - -].

→ Поточна станція не є RDS-станцією.
→ Не отримано даних RDS.
→ Станція не вказує тип передачі.

Назва програмної послуги блимає.

→ Для цієї станції немає альтернативної частоти.
– Натисніть SEEK +/-, коли блимає назва програмної послуги. З'явиться повідомлення [PI SEEK], і пристрій почне шукати іншу частоту з такими самими даними PI (програмна ідентифікація).

Відтворення USB

Не можна відтворювати елементи через концентратор USB.

→ Пристрою не вдається розпізнати пристрій USB через концентратор USB.

Для початку відтворення із пристрою USB потрібно більше часу.

- Структура дерева файлів у пристрої USB складна.

Переривчастість звуку.

- Звук може перериватися, якщо швидкість передачі перевищує 320 Кбіт/с.

Функція BLUETOOTH

Пристрій, до якого виконується підключення, не може виявити цей апарат.

- Перш ніж створювати пару, установіть у цьому апараті режим очікування створення пари.
- Якщо цей апарат уже підключено до пристрою BLUETOOTH, його не можна виявити з іншого пристрою.
 - Припиніть поточне підключення та здійсніть пошук цього апарата з іншого пристрою.
- Після створення пари з пристроєм увімкніть вихід сигналу BLUETOOTH (стор. 10).

Підключення неможливе.

- Підключенням можна керувати з однієї сторони (цей апарат або пристрій BLUETOOTH), але не з обох.
 - Підключіться до цього апарата із пристрою BLUETOOTH або навпаки.

Не відображається ім'я виявленого пристрою.

- Залежно від стану іншого пристрою, може бути неможливо отримати ім'я.

Немає сигналу дзвінка.

- Відрегулюйте гучність, повертаючи диск керування під час отримання виклику.

- Залежно від пристрою, який здійснює підключення, сигнал дзвінка може бути надіслано неналежним чином.
 - Установіть для параметра [RINGTONE] значення [1] (стор. 23).
- Передні динаміки не підключені до апарата.
 - Підключіть передні динаміки до апарата. Сигнал дзвінка виводиться лише через передні динаміки.

Не чути голос співрозмовника.

- Передні динаміки не підключені до апарата.
 - Підключіть передні динаміки до апарата. Голос співрозмовника виводиться лише через передні динаміки.

Співрозмовник каже, що гучність занадто низька або висока.

- Відрегулюйте гучність до потрібного рівня, налаштувавши підсилення мікрофона (стор. 20).

Під час телефонних розмов виникає відлуння або шум.

- Знизьте гучність.
- Установіть для режиму EC/NC значення [EC/NC-1] або [EC/NC-2] (стор. 20).
- Якщо навколишній шум, окрім звуку телефонного дзвінка, дуже гучний, спробуйте зменшити цей шум. Наприклад, якщо чути гучний шум на дорозі через відкрите вікно тощо, закрийте вікно. Якщо кондиціонер повітря працює надто гучно, зменште його потужність.

Телефон не підключено.

- Коли відтворюється аудіо через BLUETOOTH, телефон не підключається навіть у разі натискання  (handsfree).
 - Установіть підключення з телефону.

Якість звуку на телефоні незадовільна.

- Якість звуку в телефоні залежить від умов прийому, у яких перебуває стільниковий телефон.
 - Якщо якість прийому незадовільна, перемістіть автомобіль у місце, де сигнал для стільникового телефону буде сильнішим.

Гучність підключеного аудіопристрою низька (висока).

- Рівень гучності залежить від аудіопристрою.
 - Відрегулюйте гучність підключеного аудіопристрою або цього апарата.

Трапляються пропуски звуку під час відтворення даних з аудіопристрою BLUETOOTH.

- Зменште відстань між апаратом і аудіопристроєм BLUETOOTH.
- Якщо аудіопристрій BLUETOOTH зберігається у футлярі, що перешкоджає передаванню сигналу, вийміть аудіопристрій із футляра під час використання.
- Поряд використовуються кілька пристроїв BLUETOOTH або інших пристроїв, що випромінюють радіохвилі.
 - Вимкніть інші пристрої.
 - Збільште відстань від інших пристроїв.
- Відтворення звуку припиняється в ту мить, коли встановлюється підключення між апаратом і стільниковим телефоном. Це не є несправністю.

Підключеним аудіопристроєм BLUETOOTH неможливо керувати.

- Переконайтеся, що підключений аудіопристрій BLUETOOTH підтримує AVRCP.

Деякі функції не працюють.

- Перевірте, чи підтримує відповідні функції пристрій, з яким встановлюється підключення.

Виконується автоматична відповідь на дзвінок.

- Підключений телефон настроєно на автоматичну відповідь на дзвінок.

Не вдалось об'єднати пристрої в пару через перевищення часу очікування.

- Для деяких пристроїв, які встановлюють підключення, максимальний проміжок часу для об'єднання в пару може бути короткий.
 - Спробуйте завершити процедуру створення пари за цей проміжок часу.

Функція BLUETOOTH не працює.

- Вимкніть апарат, утримуючи натиснутою кнопку OFF довше 2 секунд, а потім увімкніть його знову.

Не виводиться звук із динаміків під час викликів handsfree.

- Якщо звук виводиться через стільниковий телефон, настройте стільниковий телефон на виведення звуку через динаміки автомобіля.

Індикація помилок/Повідомлення

CHECKING

- Пристрій перевіряє наявність підключення пристрою USB.
 - Почекайте до підтвердження підключення.

ERROR

- Можливо, сталася внутрішня помилка.
 - Натисніть і утримуйте кнопку OFF довше 2 секунд (дисплей згасне), а потім натисніть її знову.

ERROR-99

- Можливо, сталася внутрішня помилка.
 - Натисніть і утримуйте кнопку OFF довше 2 секунд (дисплей згасне), а потім натисніть її знову. Якщо індикація помилки не зникає з дисплея, проконсультуйтеся з найближчим дилером Sony.

NO AF (альтернативні частоти відсутні)

- Для цієї станції немає альтернативної частоти.
 - Натисніть SEEK +/-, коли блимає назва програмної послуги. Апарат почне шукати іншу частоту з такими самими даними PI (ідентифікація програми) (з'явиться повідомлення [PI SEEK]).

NO MUSIC

- Пристрій USB не містить музичних файлів.
 - Підключіть пристрій USB, який містить музичні файли.

NO NAME

- На пристрої USB не записано ім'я виконавця, назву альбому або композиції.

NO SUPRT (не підтримується)

- Цей пристрій не підтримує концентратори USB.

- Підключений пристрій USB не підтримується.
 - Для отримання докладних відомостей про сумісність пристрою USB див. веб-сайт підтримки, зазначений на останній сторінці обкладинки.

NO TP (програми про ситуацію на дорогах відсутні)

- Пристрій продовжуватиме пошук доступних TP-станцій.

NO USB

- Джерелом вибрано пристрій USB за відсутності підключеного пристрою USB. Під час відтворення відключено пристрій USB або кабель USB.
 - Слід підключити пристрій USB та кабель USB.

OVERLOAD

- Пристрій USB переповнений.
 - Від'єднайте пристрій USB, а потім змініть джерело, натиснувши кнопку OFF.
 - Вказує, що пристрій USB несправний або підключено пристрій, який не підтримується.

READ

- Пристрій зчитує всю інформацію про композиції на пристрої USB.
 - Дочекайтеся завершення зчитування – відтворення розпочнеться автоматично. Залежно від структури пристрою USB цей процес може тривати більше хвилини.

Для функції BLUETOOTH:

BT BUSY (функція BLUETOOTH зайнята)

- Телефонна книга та журнал викликів стільникового телефону недоступні з цього пристрою.
 - Трохи зачекайте та повторіть спробу.

ERROR

- Не вдалось ініціалізувати BT.
- Не вдалось отримати доступ до телефонної книги.
- Вміст телефонної книги змінено під час отримання доступу до стільникового телефону.
 - Повторно отримайте доступ до телефонної книги на стільниковому телефоні.

MEM FAIL (помилка пам'яті)

- Цьому пристрою не вдалось зберегти контакт для попередньо встановленого набору.
 - Переконайтеся, що номер, який потрібно зберегти, правильний (стор. 19).

NO BTA (аудіо BLUETOOTH відсутнє)

- Джерелом аудіо вибрано BLUETOOTH, але не підключено аудіопристрій BLUETOOTH. Аудіопристрій BLUETOOTH було відключено під час виклику.
 - Переконайтеся, що аудіопристрій BLUETOOTH підключено.

NO BTP (телефон BLUETOOTH відсутній)

- Джерелом BLUETOOTH вибрано телефон, але не підключено стільниковий телефон. Стільниковий телефон відключено під час виклику.
 - Обов'язково підключіть стільниковий телефон.

NO INFO (немає відомостей)

- Ім'я мережі й ім'я стільникового телефону не надходять на підключений стільниковий телефон.

NO SUPRT (не підтримується)

- Стільниковий телефон, підключений по BLUETOOTH, не підтримує PBAP (Phone Book Access Profile — профіль доступу до телефонної книги). У такому випадку цей апарат не може отримати доступ до телефонної книги або журналу дзвінків стільникового телефону.
- Стільниковий телефон не підтримується цим апаратом, хоча сам телефон підтримує PBAP (Phone Book Access Profile — профіль доступу до телефонної книги).
 - Переконайтеся, що стільниковий телефон підключено правильно. Для отримання докладних відомостей про сумісність вашого стільникового телефону див. веб-сайт підтримки.

P (попередньо встановлений номер) **EMPTY**

- Список номерів попередньо встановленого набору пустий.

UNKNOWN

- Не можна відобразити ім'я або номер телефону під час перегляду телефонної книги або журналу викликів.

WITHHELD

- Співрозмовник приховує номер телефону.

Якщо наведені поради не допомагають вирішити проблему, проконсультуйтеся з найближчим дилером Sony.

Сайт підтримки

У випадку виникнення будь-яких питань або для отримання найновіших відомостей щодо цього продукту відвідайте вказаний нижче веб-сайт:

Сайт для получения поддержки

В случае возникновения вопросов и для получения самых последних сведений о данном продукте посетите следующий веб-сайт:

<http://support.sony-europe.com/>

Зарегистрируйте ваш продукт на:
Зареєструйте свій продукт он-лайн на:

www.sony-europe.com/myproducts

Виробник:

Sony Corporation 1-7-1, Konan, Minato-ku,
Tokyo, Japan, 108-0075.

Импортер на территории стран Таможенного союза
ЗАО «Сони Электроникс», Россия, 123103, Москва,
Карамышевский проезд, 6

Уповноважений представник в Україні:
ТОВ «Соні Україна»,
вул. Спаська 30, м.Київ, 04070, Україна.

Организация, уполномоченная принимать претензии
от потребителей на территории Казахстана
ЗАО «Сони Электроникс»
Представительство в Казахстане,
050059, Алматы, улица Иванилова, д. 58

Қазақстан Республикасы жерінде тұтынушылардан
кінәрат-талаптар қабылдайтын ұйым
Қазақстандағы «Сони Электроникс» ЖАК Өкілдігі
050059 Алматы қаласы, Иванилов көшесі, 58 үй

<http://www.sony.net/>

©2013 Sony Corporation Printed in Thailand



* 4 4 7 5 4 6 2 1 3 * (1)