

# iReg Micro

Видеорегистратор



Наименование: ПРОЛОДЖИ АЙРЕГ МИКРО

Страна-производитель: Китай

Основное предназначение товара:

видеорегистратор

Срок службы: 2 года

Изготовитель: ЭС ЭЙЧ ТИ ГРУП ЭЙ ДЖИ (SHT Group AG)

Юридический адрес изготовителя:

ЕБС Бизнес Форум, Баарерштрассе 135,

СХ-6301 Эуг, Швейцария

Руководство пользователя

# PROLOGY

[www.prology.ru](http://www.prology.ru)



Manufactured by SHT Group AG  
EBC Business Forum, Baarerstrasse 135,  
CH-6301 Zug, Switzerland



<b>Назначение устройства</b> .....	2
<b>Комплект поставки</b> .....	2
<b>Рекомендации по эксплуатации и меры предосторожности</b> .....	2
Встроенный аккумулятор .....	4
<b>Внешний вид устройства и элементы управления</b> .....	3
<b>Установка устройства</b> .....	4
Использование автомобильного адаптера .....	4
<b>Начало работы с устройством</b> .....	4
<b>Кнопки управления и их функции в различных режимах</b> .....	5
<b>Основные операции при работе с устройством</b> .....	5
Выбор режима .....	5
Перезагрузка системы .....	6
Подключение к ПК .....	6
<b>Режим видеозаписи</b> .....	6
Условные обозначения индикации на экране .....	6
Включение/остановка видеозаписи .....	7
Включение/выключение блокировки видеозаписи .....	7
Включение/отключение записи звука при видеозаписи .....	7
<b>Режим фотосъемки</b> .....	7
Условные обозначения индикации на экране .....	8
<b>Режим просмотра фотографий/видеозаписей</b> .....	8
<b>Настройки</b> .....	10
<b>Технические характеристики</b> .....	12
<b>Эксплуатация устройства, неисправности и их устранение</b> .....	13
Возможные неисправности и методы их устранения .....	13
<b>Технические допуски на возможные незначительные дефекты изображения</b> .....	14
<b>Хранение, транспортирование, ресурс, утилизация</b> .....	15
<b>Информация об обязательном подтверждении соответствия</b> .....	15
<b>Условия гарантии</b> .....	15
<b>Расшифровка даты выпуска устройства, указанной в серийном номере</b> .....	16

Руководство пользователя определяет порядок установки и эксплуатации видеорегистратора (далее устройства) в автомобиле с напряжением бортовой сети 12-24 В.

В связи с постоянной работой по совершенствованию устройства, повышающей его надёжность и улучшающей эксплуатационные характеристики, в конструкцию и меню управления могут быть внесены изменения, не отражённые в настоящем Руководстве.

Прежде чем включить устройство, внимательно ознакомьтесь с настоящим Руководством пользователя.

## Назначение устройства

Устройство PROLOGY iReg Micro предназначено для записи на карту памяти microSD звука и видеоизображения дорожной ситуации из автомобиля.

## Комплект поставки

Устройство PROLOGY iReg Micro	1 шт.
Кронштейн	1 шт.
Автомобильный адаптер 12-24 В DC Input / 5 В Output для подключения к разъёму прикуривателя	1 шт.
USB-кабель	1 шт.
Краткое руководство пользователя	1 шт.
Гарантийный талон	1 шт.
Индивидуальная потребительская тара	1 комплект

## Рекомендации по эксплуатации и меры предосторожности



Не допускайте попадания жидкостей в устройство и не подвергайте его воздействию влаги.

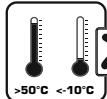

Избегайте воздействия на устройство высоких и низких температур.



Избегайте ударов и механических воздействий на устройство.



Не пытайтесь открывать корпус устройства и ремонтировать его самостоятельно.

## Внешний вид устройства и элементы управления

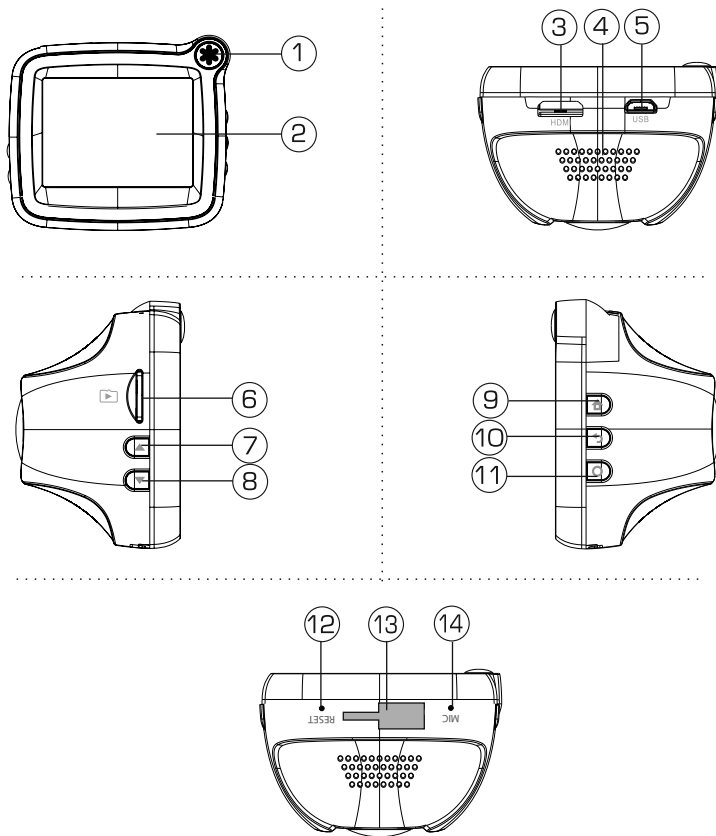

1. Кнопка включения/отключения устройства; включения защиты записи; спуска затвора камеры для получения фотографии ✱
2. Цветной ЖК-экран
3. Разъем выхода mini-HDMI
4. Встроенный динамик
5. Разъём для подключения кабеля micro-USB
6. Слот для карт памяти microSD
7. Кнопка перемещения курсора влево, вверх ▲
8. Кнопка перемещения курсора вправо, вниз ▼
9. Кнопка перехода в экранное меню ⬆
10. Кнопка возврата в предыдущее меню ↶
11. Кнопка подтверждения выбора; удаления файла; включения/отключения микрофона в режиме видеозаписи ○
12. Кнопка перезагрузки устройства **RESET**
13. Посадочное место кронштейна
14. Встроенный микрофон

## Установка устройства

Устройство поставляется с кронштейном и автомобильным адаптером для установки в автомобиле.

1. Выберите в автомобиле подходящее место для установки устройства.
2. Протрите поверхность стекла или приборной панели там, где будет установлен кронштейн, мягкой тканью, используя чистящее средство.
3. Вставьте карту памяти microSD (не ниже 10 класса и размером от 4 до 32 ГБ) в слот устройства (6) (стр. 3), как показано на рисунке справа.
4. Вставьте соединительную часть кронштейна в посадочное место кронштейна (13) (стр. 3).
5. Удалите защитную пленку с присоски кронштейна.
6. Установите кронштейн, подняв рычажок фиксатора присоски и плотно прижав присоску кронштейна к стеклу автомобиля.
7. Опустите рычажок фиксатора присоски.
8. Плотно затяните фиксирующий винт на кронштейне, избегая чрезмерных усилий.
9. Выберите угол наклона устройства для получения оптимального изображения.

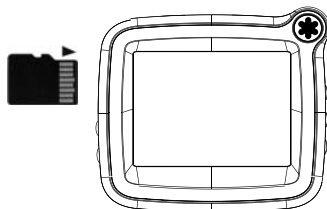



Для снятия кронштейна опустите рычажок фиксатора присоски вниз. Затем потяните за язычок присоски и снимите кронштейн с места установки.

## Использование автомобильного адаптера

Устройство снабжено автомобильным адаптером для питания устройства при эксплуатации в автомобиле.

1. Подключите автомобильный адаптер к разъёму micro-USB устройства (5) (стр. 3).
2. Подключите адаптер к гнезду прикуривателя.
3. Устройство автоматически включится, а светодиодный индикатор на корпусе адаптера, светящийся красным цветом, будет сигнализировать о подключении к источнику питания.

## Начало работы с устройством

Используйте автомобильный адаптер для подключения устройства к гнезду прикуривателя. После подключения устройство автоматически включится и начнёт запись видео. Для остановки записи видео нажмите кнопку  (9) (стр. 3) или  (10) (стр. 3).

Устройство может работать непродолжительное время от встроенного аккумулятора. Для этого нажмите кнопку включения устройства  (1) (стр. 3). После загрузки логотипа устройство перейдёт к списку видеозаписей. То есть в этом случае запись автоматически не начнётся.

### ВНИМАНИЕ!

Встроенный аккумулятор предназначен только для корректного завершения последней записи при отключении внешнего питания.

Для выключения устройства выйдите из режима видеозаписи, затем нажмите и удерживайте кнопку включения устройства \* (1) (стр. 3) не менее 3-х секунд.

Если устройство подключено к автомобильному адаптеру, то при выключении зажигания автомобиля оно автоматически выключится.

### Кнопки управления и их функции в различных режимах

Кнопка	Режим видеозаписи	Режим фотосъемки	Режим просмотра видео/фото	Режим настроек
*	Включение блокировки видеозаписи	Получение фотографии	-	-
○	Включение/выключение записи звука	-	<i>Быстрое нажатие:</i> воспроизведение/пауза; <i>Нажатие с удерживанием:</i> удаление текущего файла	Вход в выбранное меню
▲	-	-	<i>Быстрое нажатие:</i> воспроизведение в замедленном режиме; <i>Нажатие с удерживанием:</i> воспроизведение предыдущего файла	Выбор пункта меню
▼	-	-	<i>Быстрое нажатие:</i> воспроизведение в ускоренном режиме; <i>Нажатие с удерживанием:</i> воспроизведение следующего файла	Выбор пункта меню
🏠	Переход к списку режимов	Переход к списку режимов	Переход к списку режимов	Переход к списку режимов
↶	Возврат в предыдущее меню	Возврат в предыдущее меню	Возврат в предыдущее меню	Возврат в предыдущее меню

### Основные операции при работе с устройством

#### Выбор режима

Для перехода к списку режимов из любого другого меню нажмите кнопку 🏠 (9) (стр. 3). С помощью кнопок ▲/▼ (7)/(8) (стр. 3) выберите необходимый режим, затем нажмите кнопку ○ (11) (стр. 3) для подтверждения.

## Перезагрузка системы

Если устройство перестало функционировать надлежащим образом, возникают зависания системы, нет отклика на нажатия кнопок и т. п., необходимо выполнить перезагрузку системы. Для этого нажмите шариковой ручкой или подобным заострённым предметом кнопку перезагрузки RESET (12) (стр. 3).

## Подключение к ПК

При подключении к персональному компьютеру (ПК) устройство работает как внешний накопитель. Подключите USB-кабель, входящий в комплект поставки, сначала к устройству, а затем к ПК. Питание устройства включится автоматически, а на экране появится сообщение «Подключен USB».



После подключения устройства все операционные системы опознают его автоматически. В папке «Мой компьютер» ПК появится доступный съёмный диск, отображающий содержимое карты microSD устройства.

Операции с данным диском проводятся таким же образом, как и с обычным USB-накопителем для передачи и хранения данных. При отключении устройства от компьютера следуйте стандартной процедуре безопасного отключения внешнего носителя от ПК.

**Примечание.** Отключайте устройство от компьютера только после завершения передачи данных.

## Режим видеозаписи

После подключения питания устройство перейдёт в режим видеозаписи и начнёт видеозапись автоматически.

При необходимости для перехода в режим видеозаписи нажмите кнопку  (9) (стр. 3), затем кнопку  (11) (стр. 3) для подтверждения.

## Условные обозначения индикации на экране



1. Индикатор записи видеофайла
2. Текущее время записи
3. Индикатор режима видеозаписи

4. Индикатор включения/выключения записи звука
5. Индикатор подключения питания устройства
6. Индикатор наличия карты microSD:  - карта вставлена в слот;  - карта отсутствует
7. Текущее видеоразрешение
8. Индикатор блокировки видеозаписи
9. Индикатор датчика движения

### **Включение/остановка видеозаписи**

Для включения процесса видеозаписи достаточно просто войти в режим - запись начинается автоматически. При выходе из режима в экранное меню видеозапись также автоматически прекращается. Во время записи кнопка \* (1) (стр. 3) мигает синим цветом, а на экране отображаются мигающий красный значок ● и текущее время записи.

Видеозапись также автоматически включается при срабатывании датчика движения. Для этого настройте датчик в меню настроек видеозаписи (стр. 10).



**Примечание.** Перед извлечением карты необходимо всегда останавливать видеозапись, иначе данная видеозапись может быть повреждена.

### **Включение блокировки видеозаписи**



Блокировка – защита файла от циклической перезаписи. В режиме видеозаписи нажмите кнопку \* (1) (стр. 3) для включения записи с функцией блокировки. В правом верхнем углу экрана появится индикатор закрытого замка (7) (стр. 6). Система автоматически сохранит в отдельной папке 30-секундный фрагмент видеозаписи после нажатия кнопки. Затем видеозапись продолжится в обычном режиме.

**Примечание.** Заблокированные файлы можно удалить вручную в режиме просмотра или с помощью форматирования карты памяти.

### **Включение/отключение записи звука при видеозаписи**

В режиме видео нажмите кнопку O (11) (стр. 3) для включения/отключения записи звука. В левой верхней части экрана отображается значок:  – запись звука включена или  – запись звука выключена.



## **Режим фотосъемки**

Для перехода в режим фотосъемки сначала нажмите кнопку  (9) (стр. 3), затем с помощью кнопок / (7)/(8) (стр. 3) выберите режим фотосъемки и нажмите кнопку O (11) (стр. 3) для подтверждения.







## Условные обозначения индикации на экране



1. Качество фотографии: S - низкое, M - среднее, L - высокое
2. Индикатор подключения питания устройства
3. Индикатор наличия карты microSD:  - карта вставлена в слот;  - карта отсутствует
4. Индикатор режима фотосъемки

Для получения фотоснимка нажмите кнопку \* (1) (стр. 3).

## Режим просмотра видеозаписей/фотографий

Для перехода в режим просмотра видеозаписей и фотографий сначала нажмите кнопку  (9) (стр. 3), затем с помощью кнопок / (7)/(8) (стр. 3) выберите режим «Список» и нажмите кнопку  (11) (стр. 3) для подтверждения. На экране отобразится следующее меню:

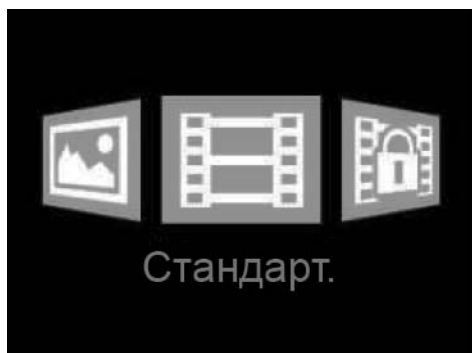

Вкладки подразделяются на следующие типы списков файлов:

- **Стандартные** - переход к списку видеofайлов, записанных в обычном режиме.
- **Экстренные** - переход к списку защищенных видеofайлов.
- **Фото** - переход к списку фотографий.

Далее, используя кнопки ▲ /▼, выберите одну из представленных вкладок, затем нажмите ○ для перехода к списку файлов. На экране появится список, аналогичный показанному ниже:

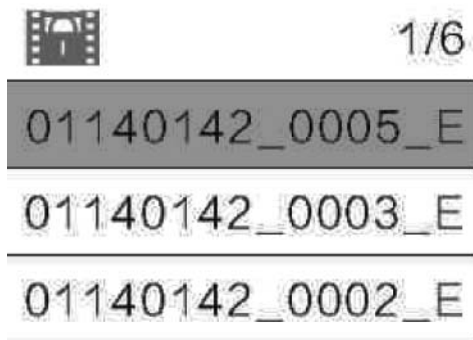

Для перехода к предыдущему/следующему файлу нажимайте кнопки ▲/▼.

Для удаления выбранного файла нажмите и удерживайте не менее 2 секунд кнопку ○, пока не появятся строки «ОТМЕНА» и «УДАЛЕНИЕ». Подтвердите выбор очередным нажатием кнопки ○.



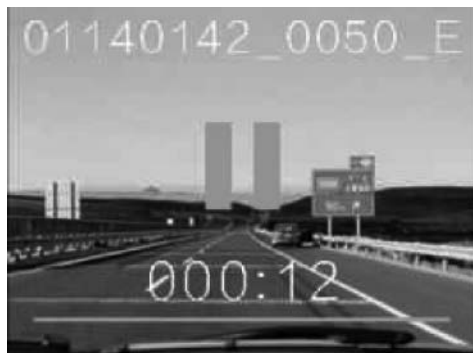

Для входа в режим просмотра выбранного файла нажмите кнопку ○.









Во время воспроизведения видеофайла нажимайте кнопку ○ для паузы и возобновления воспроизведения видеозаписи.

Для замедления скорости воспроизведения нажимайте кнопку ▲, а для ускорения воспроизведения - кнопку ▼. Доступные степени замедления -  $\times 1/2$ ,  $\times 1/4$ ,  $\times 1/8$ ,  $\times 1/16$ ,  $\times 1/32$ ,  $\times 1/64$ ; степени ускорения -  $\times 2$ ,  $\times 4$ ,  $\times 8$ ,  $\times 16$ ,  $\times 32$ ,  $\times 64$ .

Для перехода к следующему/предыдущему файлу во время воспроизведения видео или просмотра фото нажимайте и удерживайте кнопки ▼/▲.

Для перехода в режим фотосъемки сначала нажмите кнопку  (9) (стр. 3), затем с помощью кнопок / (7)/(8) (стр. 3) выберите режим «Настройка» и нажмите кнопку  (11) (стр. 3) для подтверждения. На экране отобразится следующее меню:



Кнопками  (7)/ (8) (стр. 3) перемещайтесь по пунктам меню. Нажимайте кнопку  (11) (стр. 3) для выбора настройки, затем кнопками / выберите значение настройки и нажимайте  для подтверждения выбора.

### Разрешение видеозаписи

Большее разрешение увеличивает детализацию изображения.

### Микрофон

Включение/выключение записи звука в салоне автомобиля.

### Длительность записи

Запись видеофайлов на microSD-карту отрезками по заданному значению минут. Запись будет идти в циклическом режиме: при заполнении карты новые файлы записываются на место самых старых.

### Разрешение фотографий

Большее разрешение увеличивает детализацию изображения.

### Системные звуки

Включение/выключение всех системных звуков на устройстве.

### Звук клавиш

Включение/выключение звука при нажатии кнопок на устройстве.

**Примечание.** При выключенной настройке «Системные звуки» (см. выше) данная опция всегда отключена.

### Датчик движения

Когда функция включена, в правой части экрана отображается символ . Если во время включенной функции возникнет движение в поле зрения объек-

тива, то автоматически включится запись видео. При отсутствии движения запись через 10 сек остановится.

### Дата и время

Установка текущих даты и времени. Кнопкой **○** выберите значение даты или времени (год, месяц, день, часы, минуты). Кнопками **▲** и **▼** измените это значение и перейдите к следующему значению. Когда все значения даты и времени будут установлены, нажмите кнопку **↶** для выхода из настройки. Все изменения будут сохранены.

### Форматирование

Данная опция позволяет отформатировать карту памяти microSD (в комплект поставки не входит). Выберите кнопками **▲/▼** символ подтверждения **✓** или символ отмены **✘** форматирования нажмите кнопку **○**. Появится еще одно диалоговое окно, которое предупреждает, что все данные с карты будут удалены. В случае согласия подтвердите форматирование, выбрав символ **✓** еще раз.

**ВНИМАНИЕ!** После форматирования карты microSD все сделанные ранее записи, в том числе защищенные, будут удалены.

### Сброс настроек

Сброс произведённых настроек к заводским установкам. Выберите кнопками **▲/▼** символ подтверждения **✓** или символ отмены **✘** и нажмите кнопку **○**. Подтвердите перезагрузку устройства, нажав кнопку **○** еще раз.

### Отключение экрана

Функция отключает дисплей через заданный промежуток времени.

### Выбор языка

Выбор языка экранного меню устройства.

### Версия ПО

Версия установленного программного обеспечения устройства.

**Примечание.** При выключении питания все настройки сохраняются.

### Основные

Процессор	Ambarella A7LA30
Матрица камеры	КМОП 6 мм ( 1/3"), 4.08 Мпикс
Угол обзора камеры по диагонали (макс.)	160°
Затвор фотокамеры	электронный
Тип микрофона	встроенный, моно
Габариты	52,5×47×37 мм
Вес	46 г
Диапазон рабочих температур	-10...+60°C
Температура хранения	-20...+70°C
Допустимая влажность при работе	20-70 %

### Аккумулятор

Тип	литий-ионный
Ёмкость	200 мА/ч

### Форматы файлов

Видео	MP4 (AVC)
Фото	JPEG (1920×1440, 1920×1280, 1920×1080)
Длительность файла записи	1/3/20 минут.

### Видеоразрешение

FHD	1920×1080, 30 fps
HD	1280×720, 60 fps

### Подключение внешних устройств и карт памяти

Слот для подключения карт памяти	microSD (от 4 до 32 ГБ, класс 10)
Тип USB-разъёма	Micro-B
HDMI-разъём	Mini-HDMI 1080p

### Экран

Тип	TFT LCD
Диагональ	1,5" (38 мм)
Разрешение	320×240
Формат	4:3

**Примечание.** Технические характеристики и внешний вид устройства могут быть изменены производителем без предварительного уведомления.

В этой главе приведены рекомендации по решению возможных проблем, возникающих во время эксплуатации устройства.

**Примечание.** Если возникшую проблему невозможно устранить, руководствуясь приведёнными ниже рекомендациями, обратитесь в сертифицированный сервисный центр.

### Возможные неисправности и методы их устранения

Неисправность	Причина	Устранение
Низкое качество изображения	Загрязнён объектив встроенной камеры	Протрите объектив видеокамеры мягкой безворсовой тканью или специальной грушей (карандашом) для чистки объективов
	Загрязнено ветровое стекло автомобиля	Очистите ветровое стекло автомобиля
	Конденсат	Подожгите, пока конденсат испарится
	Настройка разрешения не соответствует окружающей освещённости	Установите наилучшее разрешение, применительно к окружающей освещённости
На карте памяти microSD отсутствуют видеозаписи поездки	Карта памяти неисправна	Используйте исправную карту памяти
Устройство не снимает видео, на дисплее отображается надпись «Объем карты слишком мал»	Карта microSD слишком малого объёма (до 4 ГБ)	Используйте карту памяти больше 4 ГБ
Устройство не реагирует на нажатия кнопок	Ошибка системы устройства	Нажмите кнопку перезагрузки системы (12) (стр. 3) для перезагрузки
Остановка записи	Карта microSD ниже 10 класса	Используйте карты памяти 10 класса и выше
Нет картинки на ТВ/мониторе	Плохо подключён кабель	Проверьте подключение ТВ/монитора
На дисплее надпись «Неверный формат карты. Форматировать?»	Карта microSD не отформатирована устройством	Отформатируйте microSD-карту с помощью устройства
На дисплее надпись «Ошибка карты»	Возник сбой в файловой системе карты	Отформатируйте microSD-карту с помощью устройства
HDMI-разъём сильно нагревается	Из-за малого размера корпуса и естественного охлаждения элементов, установленных на печатной плате	Не является неисправностью

Неисправность	Причина	Устранение
Возникают проблемы с синхронизацией устройства и компьютера	Компьютер или устройство не включены	Перед началом синхронизации убедитесь, что компьютер и устройство включены
	Ненадёжный контакт соединительного кабеля	USB-кабель должен быть надёжно подключён к компьютеру и устройству. Настоятельно не рекомендуется использовать USB-хаб
	Ошибка системы устройства	Нажмите кнопку перезагрузки системы (12) (стр. 3), затем заново подключите USB-кабель к устройству
	USB-порт компьютера неисправен или к нему нет доступа	Подключите устройство к другому USB-порту компьютера или ноутбука
Устройство не работоспособно при низкой температуре	При температуре окружающей среды ниже -5 °С возможно замерзание аккумулятора	Отогрейте устройство доступным безопасным способом или дождитесь повышения температуры в салоне автомобиля

### Технические допуски на возможные незначительные дефекты изображения

Жидкокристаллическая панель состоит из множества точек, называемых пикселями. Пиксель состоит из трех субпикселей основных цветов – красного, зеленого и синего, расположенных по горизонтали. Появление на ЖК-панели небольшого количества дефектных пикселей (постоянно светящихся одним цветом) объясняется огромным общим количеством пикселей и сложностью технологического процесса. Минимизация подобных дефектов достигается тщательным контролем качества производства ЖК-панелей, регламентированного требованиями стандарта ISO 13406-2.

Панель монитора условно разделяется на две зоны, «А» и «Б», как показано на рисунке справа. ЖК-панель подлежит бесплатной замене в течение гарантийного срока, если число пикселей, постоянно светящихся одним цветом, превышает любое число пикселей, указанное в таблице ниже.

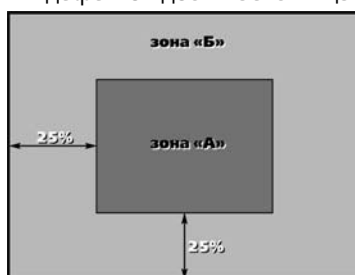

<b>Цвет пикселя</b>	<b>Зона «А»</b>	<b>Зона «Б»</b>
Белый	0	0
Черный	3	6
<b>Цвет субпикселя</b>		
Синий	3	6
Красный	3	6
Зеленый	3	6
<b>Всего</b>	<b>3</b>	<b>6</b>

### **Хранение, транспортирование, ресурс, утилизация**

Устройство рекомендуется хранить в складских или домашних условиях и при необходимости транспортировать в крытых транспортных средствах любого вида в упакованном виде при температуре от -25 °С до +35 °С. Место хранения (транспортировки) должно быть недоступным для попадания влаги, прямого солнечного света и должно исключать возможность механических повреждений.

Срок службы устройства – 2 года. Устройство не содержит вредных материалов и безопасно при эксплуатации и утилизации (кроме сжигания в непригодных условиях).

### **Информация об обязательном подтверждении соответствия**

Устройство Prology iReg Micro имеет декларацию о соответствии ТС №RU Д-СН.МЛО4.В.00434. Срок действия декларации о соответствии: с 20 февраля 2015 года по 19 февраля 2020 года.

Декларация о соответствии зарегистрирована органом по сертификации продукции ООО «Радиофизические Тестовые Технологии» и подтверждает соответствие требованиям Технического Регламента Таможенного Союза ТР ТС 020/2011 «Электромагнитная совместимость технических средств» утв. Решением КТС от 09.12.2011 г. № 879.

### **Условия гарантии**

При соблюдении владельцем правил эксплуатации, изложенных в настоящем Руководстве пользователя, устройство обеспечивает безопасность в полном объеме требований настоящего законодательства, не оказывает вредного воздействия на окружающую среду и человека и признано годным к эксплуатации.

Устройство имеет гарантийный срок эксплуатации 12 месяцев с момента покупки без учёта времени пребывания в ремонте при соблюдении правил эксплуатации. Право на гарантию даётся при заполнении сведений прилагаемого гарантийного талона.



Гарантийные обязательства не распространяются на перечисленные ниже принадлежности изделия, если их замена предусмотрена конструкцией и не связана с разборкой изделия: кронштейн, автомобильный адаптер 12-24 В для подключения к разъёму прикуривателя, USB-кабель, документацию, прилагаемую к изделию.

### Расшифровка даты выпуска устройства, указанной в серийном номере

12-значный серийный номер устройства указывается под штрих-кодом на упаковке, а также на стикере, который клеится на корпус изделия.

Чтобы узнать информацию о дате выпуска устройства, надо расшифровать 5 и 6 знак из 12-значного серийного номера. Пример расшифровки приведён ниже.

1AAA**DA**000001

- A** – месяц выпуска (A – январь, B – февраль, C – март, D – апрель, E – май, F – июнь, G – июль, H – август, I – сентябрь, J – октябрь, K – ноябрь, L – декабрь)
  - 0** – год выпуска (0 – 2010, 1 – 2011, 2 – 2012 и т. д.)
- Данное устройство выпущено в январе 2010 года.