



АВ ресивер

RX-V779

RX-V679

Инструкция по эксплуатации

Перед использованием аппарата прочтите прилагаемую "Брошюра по безопасности".

Русский

СОДЕРЖАНИЕ

Принадлежности	5
----------------------	---

ФУНКЦИИ 6

Возможности аппарата	6
----------------------------	---

Полезные приложения	8
---------------------------	---

Названия компонентов и их функции	9
---	---

Передняя панель (RX-V779)	9
Передняя панель (RX-V679)	10
Дисплей передней панели (индикаторы)	11
Задняя панель (RX-V779)	12
Задняя панель (RX-V679)	13
Пульт ДУ	14

ПОДГОТОВКА 16

Общая процедура настройки	16
---------------------------------	----

1 Размещение колонок	17
----------------------------	----

2 Подключение колонок	21
-----------------------------	----

Подключение фронтальных колонок, поддерживающих соединения с двухканальным усилением ...	23
--	----

Входные и выходные гнезда и кабели	24
--	----

3 Подключение телевизора	25
--------------------------------	----

4 Подключение воспроизводящих устройств	27
---	----

Подключение видеоустройств (таких как BD/DVD-проигрыватели)	27
Подключение аудиоустройств (таких как CD-проигрыватели)	30
Подключение к гнездам на передней панели	30

5 Подключение FM/AM-антенн	31
----------------------------------	----

6 Подключение сетевого кабеля или антенны беспроводной связи ...	32
--	----

Подключение сетевого кабеля	32
Подготовка антенны беспроводной связи	32

7 Подключение других устройств	33
--------------------------------------	----

Подключение внешнего усилителя мощности	33
Подключение устройства, совместимого с функцией триггера	33

8 Подключение силового кабеля	34
-------------------------------------	----

9 Выбор языка экранного меню	35
------------------------------------	----

10 Автоматическая оптимизация настроек колонок (YPAO)	36
--	----

Измерение в одном положении для прослушивания (однопозиционное измерение)	38
Измерение в нескольких положениях для прослушивания (многопозиционное измерение) (только RX-V779)	39
Проверка результата измерения	41
Повторная загрузка предыдущих настроек YPAO	41
Сообщения об ошибках	42
Предупреждения	43

11 Подключение к сетевому устройству по беспроводной связи ...	44
--	----

Выбор способа подключения	44
Подключение аппарата к беспроводной сети	45
Подключение мобильного устройства к аппарату напрямую (Wireless Direct)	51

ВОСПРОИЗВЕДЕНИЕ 53

Основная процедура воспроизведения	53
--	----

Выбор выхода HDMI	53
-------------------------	----

Выбор источника входного сигнала и избранных настроек одним нажатием (SCENE)	54
--	----

Настройка назначения сцены	54
----------------------------------	----

Выбор режима звучания	55
-----------------------------	----

Воспроизведение стереоскопических звуковых полей (CINEMA DSP 3D)	56
Использование необработанного воспроизведения	59
Воспроизведение звука высокого качества (Pure Direct)	60
Использование сжатых форматов музыки с улучшенным звучанием (Compressed Music Enhancer)	60

Прослушивание FM/AM-радио	61
Установка шага настройки частоты	61
Выбор частоты для приема	61
Сохранение радиостанций (предустановленные станции)	62
Настройка Radio Data System	63
Использование радио на телевизоре	64
Воспроизведение музыки с помощью Bluetooth	66
Воспроизведение музыки с устройства Bluetooth на аппарате	66
Воспроизведение музыки с iPod	67
Подключение устройства iPod	67
Воспроизведение содержимого iPod	67
Воспроизведение музыки на запоминающем устройстве USB ...	70
Подключение запоминающего устройства USB	70
Воспроизведение содержимого запоминающего устройства USB	70
Воспроизведение музыки, хранящейся на медиасерверах (ПК/NAS)	73
Настройка совместного использования носителей	73
Воспроизведение музыкального контента на ПК	74
Прослушивание интернет-радио	77
Воспроизведение интернет-радиостанции	77
Сохранение интернет-радиостанций (папка Bookmarks)	79
Воспроизведение музыки с помощью AirPlay	80
Воспроизведение музыкального контента с iTunes/iPod	80
Воспроизведение музыки в нескольких комнатах (нескольких зонах) ..	82
Подготовка Zone2	82
Управление Zone2	85
Управление аппаратом с помощью веб-браузера (веб-управление) ..	87
Просмотр текущего статуса	90
Переключение информации на дисплее передней панели	90
Просмотр информации о состоянии аппарата на телевизоре	90
Настройка параметров воспроизведения для различных источников воспроизведения (меню Опция)	91
Элементы меню Опция	91

КОНФИГУРАЦИИ

94

Конфигурация источников входного сигнала (меню Вход)	94
Элементы меню Вход	94
Настройка функции SCENE (меню Сцена)	96
Элементы меню Сцена	97
Конфигурация настроек звуковых программ и декодеров окружающего звучания (меню Программа DSP)	98
Элементы меню Программа DSP	99
Настройка различных функций (меню Настройка)	101
Элементы меню Настройка	102
Колонка (Ручная настройка)	104
Звук	107
Видео	109
HDMI	110
Сеть	111
Bluetooth	113
Мульти Zone	114
Функция	115
ЭКО	116
Язык	117
Просмотр информации о данном аппарате (меню Информация) ...	118
Типы информации	118
Настройка системных параметров (меню ADVANCED SETUP menu) ...	120
Элементы меню ADVANCED SETUP	120
Изменение значения сопротивления колонок (SP IMP.)	120
Выбор идентификационного кода пульта ДУ (REMOTE ID)	120
Изменение параметра частоты настройки FM/AM (TU)	121
Переключение типа видеосигнала (TV FORMAT)	121
Удаление ограничения для выходного сигнала видео HDMI (MON.CHK)	121
Выбор формата сигнала HDMI 4K (4K MODE)	122
Восстановление настроек по умолчанию (INIT)	122
Обновление встроенного программного обеспечения (UPDATE)	122
Проверка версии встроенного программного обеспечения (VERSION)	122
Обновление встроенного программного обеспечения аппарата через сеть	123

Часто задаваемые вопросы	124
Поиск и устранение неисправностей	125
Питание, система и пульт ДУ	125
Аудио	126
Видео	128
Радио FM/AM	129
Bluetooth	130
USB и сеть	130
Сообщения об ошибках на дисплее передней панели	132
Идеальное расположение колонок	133
Глоссарий	134
Информация об аудиосигнале	134
Информация о видеосигналах и HDMI	135
Информация о сети	135
Технологии Yamaha	136
Поддерживаемые устройства и форматы файлов	136
Схема передачи видеосигнала	138
Информация о HDMI	139
HDMI Контроль	139
Audio Return Channel (ARC)	140
Совместимость сигнала HDMI	141
Товарные знаки	142
Технические характеристики	143
Индекс	147

Принадлежности

Убедитесь, что в комплект поставки изделия входят следующие принадлежности.

Пульт ДУ

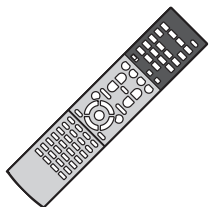

Батарейки (AAA, R03, UM-4) (2 шт.)



AM-антенна



FM-антенна



*В зависимости от региона покупки поставляется одна из указанных выше антенн.

Микрофон YPAO

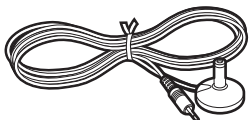

CD-ROM (Инструкция по эксплуатации)

Руководство по быстрой настройке



Брошюра по безопасности

Диапазон работы пульт ДУ

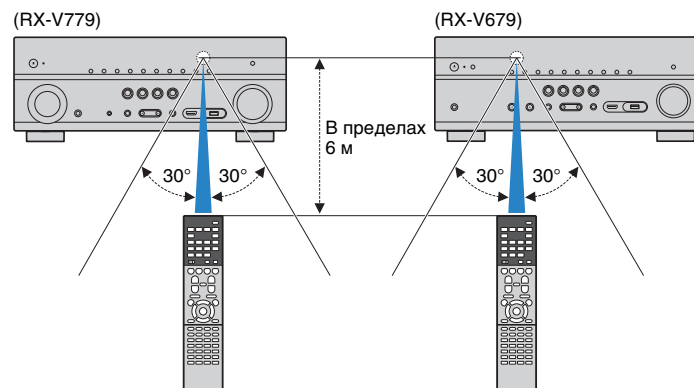
- Направьте пульт ДУ на сенсор ДУ на аппарате и оставайтесь в пределах рабочей зоны, изображенной ниже.



- На иллюстрациях основного устройства и пульта ДУ в данной инструкции изображена модель RX-V779 (в исполнении для США, если не указано иное).
- В этом руководстве в качестве примера используются снимки экрана англоязычного меню.
- (Только для RX-V779 [модели для Китая, Кореи, Великобритании и Европы]) Информацию об управлении внешними устройствами с помощью пульта ДУ см. в разделе "Приложение к инструкции по пульту ДУ" на прилагаемом CD-диске.

- Некоторые функции не поддерживаются в определенных регионах.
- В результате усовершенствований изделия технические характеристики и внешний вид аппарата могут изменяться без уведомления.
- Эта инструкция посвящена управлению с помощью пульта ДУ.
- В этом руководстве для обозначения устройств "iPod" и "iPhone" используется слово "iPod". "iPod" означает "iPod" и "iPhone", если не указано иное.
-  указывает на меры предосторожности при использовании аппарата и ограничения его функций.
-  указывает на дополнительные инструкции по оптимальному использованию.

ФУНКЦИИ

Возможности аппарата

Поддерживается контент различных типов

- **Bluetooth** ➔ с.66
- **iPod/iPhone** ➔ с.67
- **USB** ➔ с.70
- **Медиа-сервер (ПК/сетевое хранилище данных)** ➔ с.73
- **Интернет-радио** ➔ с.77
- **AirPlay** ➔ с.80

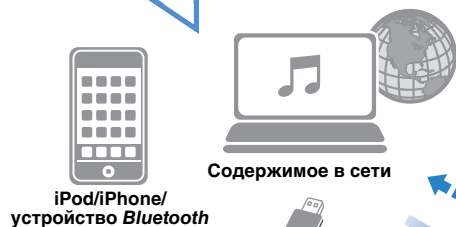

Поддерживаются сигналы 4K Ultra HD и HDCP 2.2 supported

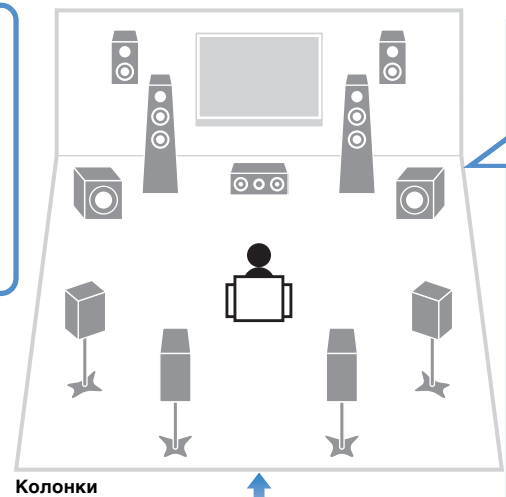

Поддержка систем колонок с числом каналов от 2 до 7.1 (с присутствием). Позволяет наслаждаться любимыми акустическими пространствами в различных стилях.

- **Автоматическая оптимизация настроек колонок для конкретного помещения (YPAO)** ➔ с.36
- **Воспроизведение стереозвука или многоканального звука со звуковыми полями, создающими у слушателя ощущение присутствия в настоящем кинотеатре или концертном зале. (CINEMA DSP)** ➔ с.56
- **Использование сжатых форматов музыки с улучшенным звучанием (Compressed Music Enhancer)** ➔ с.60
- **Воспроизведение музыки в нескольких комнатах (несколько зон)** ➔ с.82

Изменение источника входного сигнала и избранных настроек одним нажатием (SCENE) ➔ с.54

Последовательное управление телевизором, AV ресивер и BD/DVD-проигрывателем (управление HDMI) ➔ с.139



Множество полезных функций!

❑ Подключение различных устройств (с.27)

Несколько гнезд HDMI и различные входные/выходные гнезда на аппарате позволяют подключать к нему видеоустройства (такие как BD/DVD-проигрыватели), аудиоустройства (такие как CD-проигрыватели), игровые консоли, видеокамеры и другие устройства.

❑ Воспроизведение телевизионного аудиосигнала в режиме окружающего звучания с помощью подключения одного кабеля HDMI (Audio Return Channel: ARC) (с.25)

При использовании телевизора, поддерживающего функцию ARC, для вывода видеосигнала на телевизор, ввода аудиосигнала с телевизора и передачи сигналов управления HDMI нужен только один кабель HDMI.

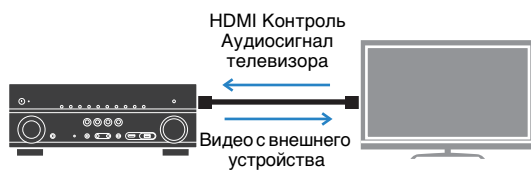

❑ Различные способы беспроводного подключения (с.44)

Аппарат поддерживает функцию Wi-Fi, которая позволяет подключать аппарат к беспроводному маршрутизатору (точке доступа) без использования сетевого кабеля. Кроме того, функция Wireless Direct позволяет подключать мобильное устройство к аппарату напрямую без маршрутизатора.

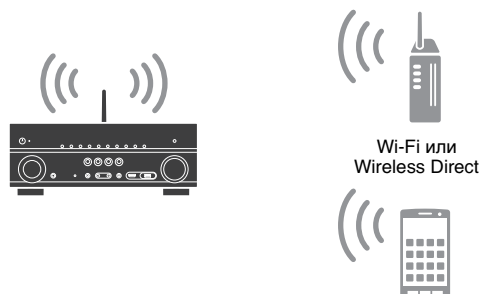

❑ Создание трехмерных звуковых полей (с.56)

Подключение колонок присутствия позволяет создавать в помещении естественное трехмерное звуковое поле (CINEMA DSP 3D). Даже когда к системе не подключены колонки присутствия, функция Virtual Presence Speaker (VPS) обеспечивает воспроизведение трехмерного окружающего звучания. Кроме того, используя колонки окружающего звучания данный аппарат создает Virtual Surround Back Speaker (VSBS), чтобы придать глубину заднему звуковому полю, даже если тыловые колонки окружающего звучания не подключены.

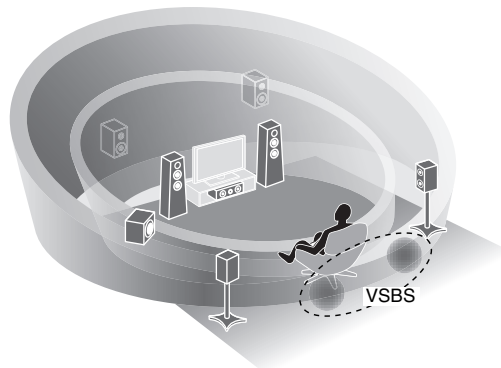

❑ Воспроизведение окружающего звучания с помощью 5 колонок, расположенных впереди (с.58)

Если у вас есть колонки окружающего звучания, но нет места, чтобы разместить их в задней части комнаты, то можно расположить их впереди и наслаждаться многоканальным окружающим звучанием с помощью 5 колонок, расположенных впереди (Virtual CINEMA FRONT).

❑ Низкое энергопотребление (с.117)

Режим ECO (функция экономии электроэнергии) позволяет снизить энергопотребление аппарата.

Полезные советы

Комбинация входных видео/аудиогнезд не соответствует внешнему устройству...

Используйте пункт "Аудиовход" в меню "Вход", чтобы изменить комбинацию входных видео/аудиогнезд для соответствия выходным гнездам внешнего устройства (с.28).

Видео и аудиосигналы не синхронизированы...

Используйте пункт "Синхр.изобр.и речи" в меню "Настройка", чтобы настроить задержку между выводом видео- и аудиосигнала (с.107).

Я хочу слушать звук через колонки телевизора...

Используйте пункт "Аудио Выход" в меню "Настройка" для выбора целевого устройства вывода сигналов, входящих в аппарат (с.111). В качестве целевого устройства вывода можно использовать колонки телевизора.

Я хочу увеличить уровень низких частот...

Для параметра "Сверхниз. част." в меню "Опция" установите значение "Вкл.", чтобы наслаждаться улучшенным звучанием низких частот (с.93).

Я хочу изменить язык экранного меню...

С помощью пункта "Язык" в меню "Настройка" выберите один из следующих языков: английский, японский, французский, немецкий, испанский, русский, итальянский или китайский (с.35).

Я хочу обновить встроенное программное обеспечение...

Используйте пункт "UPDATE" в меню "ADVANCED SETUP" для обновления встроенного программного обеспечения аппарата (с.122). Если аппарат подключен к Интернету, при выходе обновления встроенного программного обеспечения на экране телевизора появится соответствующее сообщение (с.123).

Имеется также множество других параметров, с помощью которых можно настраивать аппарат. Подробнее об этом см. на следующих страницах.

- Настройка входного сигнала (с.94)
- Настройка SCENE (с.97)
- Настройка звуковых программ и декодера окружающего звучания (с.99)
- Настройки различных функций (с.102)
- Просмотр информации (о сигнале аудио, сигнале видео и т. д.) (с.118)
- Настройки системы (с.120)

Полезные приложения

■ AV CONTROLLER



Приложение AV CONTROLLER превращает смартфон или планшет в подключаемый через Wi-Fi пульт ДУ для сетевых продуктов Yamaha. Данное приложение обеспечивает гибкость управления доступными входными разъемами, громкостью, отключением звука, питанием и источником воспроизведения.

Функции

- включение/выключение питания и регулировка громкости
- Выбор входа, сцены и режима
- Настройка параметра DSP
- Управление воспроизведением (включая выбор музыки для некоторых источников)



• Подробнее смотрите в разделе "AV CONTROLLER" в App Store или Google Play.

■ AV SETUP GUIDE (для планшета)



Приложение AV SETUP GUIDE помогает подключать кабели между АВ ресивером и исходными устройствами, а также настраивать АВ ресивер. Данное приложение помогает выполнять различные настройки, например, подключение колонок, телевизора и видео/аудио устройств, а также выбирать систему колонок.

Функции

- Руководство по подключению (колонки, телевизор и видео/аудио устройства)
- Руководство по настройке (настройки YPAO и различные справочные данные по настройке с иллюстрациями)
- Просмотр инструкции по эксплуатации



• Подробнее смотрите в разделе "AV SETUP GUIDE" в App Store или Google Play.

Названия компонентов и их функции

Передняя панель (RX-V779)

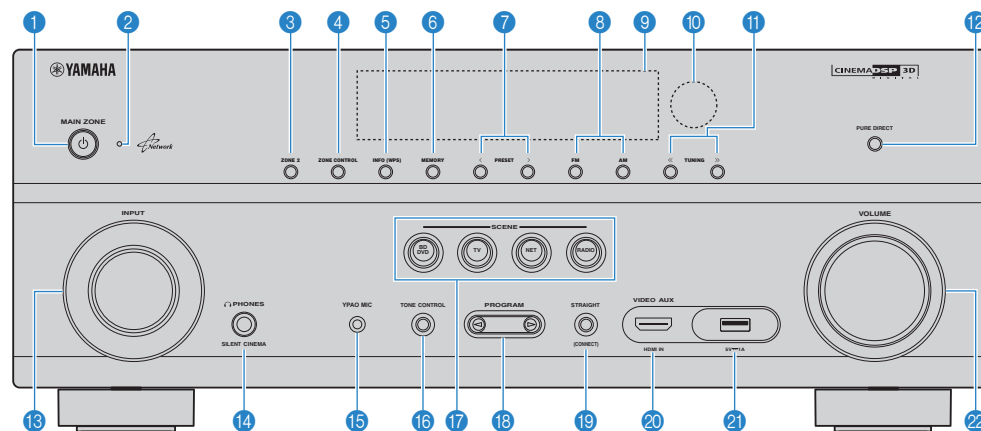

- 1 Кнопка MAIN ZONE** Включение/выключение (переход в режим ожидания) аппарата.
- 2 Индикатор режима ожидания** Загорается, когда аппарат находится в режиме ожидания, в любом из следующих случаев:
 - Режим HDMI Контроль включен (с.110)
 - Режим В режим ожидания включен (с.111)
 - Режим Сеть режим ожидания включен (с.112)
 - заряжается iPod (с.67)
- 3 Кнопка ZONE 2** Включение и выключение аудиовыхода в зону Zone2 (с.85).
- 4 Кнопка ZONE CONTROL** Изменение зоны (основная зона или Zone2) с помощью кнопок и ручек на передней панели (с.85).
- 5 Кнопка INFO (WPS)** Выбор информации, отображаемой на дисплее передней панели (с.90). Ввод настроек беспроводного сетевого подключения (конфигурация кнопки WPS) при удержании в течение 3 секунд (с.47).
- 6 Кнопка MEMORY** Сохранение FM/AM-станций в качестве предустановленных радиостанций (с.62).
- 7 Кнопки PRESET** Выбор предустановленной FM/AM-радиостанции (с.62).
- 8 Кнопки FM и AM** Переключение между диапазонами FM и AM (с.61).
- 9 Дисплей передней панели** Отображение информации (с.11).
- 10 Сенсор ДУ** Получает сигналы с пульта ДУ (с.5).
- 11 Кнопки TUNING** Выбор радиочастоты (с.61).
- 12 Кнопка PURE DIRECT** Включение/выключение Pure Direct (с.60).
- 13 Ручка INPUT** Выбор источника входного сигнала.
- 14 Гнездо PHONES** Для подключения наушников.
- 15 Гнездо YPAO MIC** Для подключения прилагаемого микрофона YPAO (с.36).
- 16 Кнопка TONE CONTROL** Регулировка высокочастотного и низкочастотного диапазона выходного звука (с.92).
- 17 Кнопки SCENE** Выбор сохраненного источника входного сигнала, звуковой программы и различных настроек одним нажатием, а также включение аппарата, когда он находится в режиме ожидания (с.54).
- 18 Кнопки PROGRAM** Выбор звуковой программы или декодера окружающего звучания (с.55).
- 19 Кнопка STRAIGHT** Включение и выключение режима прямого декодирования (с.59).
- 20 Гнездо VIDEO AUX (HDMI IN)** Для подключения устройства, такого как видекамера и игровая консоль (с.30).
- 21 Гнездо USB** Для подключения запоминающего устройства USB (с.70) или iPod (с.67).
- 22 Ручка VOLUME** Регулировка громкости.

Передняя панель (RX-V679)

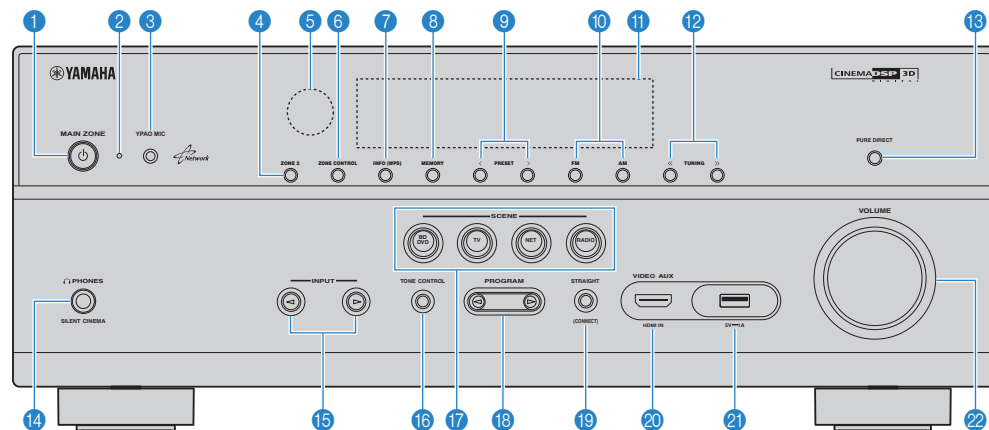

1 Кнопка MAIN ZONE

Включение/выключение (переход в режим ожидания) аппарата.

2 Индикатор режима ожидания

Загорается, когда аппарат находится в режиме ожидания, в любом из следующих случаев:

- Режим HDMI Контроль включен (с.110)
- Режим В режим ожидания включен (с.111)
- Режим Сеть режим ожидания включен (с.112)
- заряжается iPod (с.67)

3 Гнездо YPAO MIC

Для подключения прилагаемого микрофона YPAO (с.36).

4 Кнопка ZONE 2

Включение и выключение аудиовыхода в зону Zone2 (с.85).

5 Сенсор ДУ

Получает сигналы с пульта ДУ (с.5).

6 Кнопка ZONE CONTROL

Изменение зоны (основная зона или Zone2) с помощью кнопок и ручек на передней панели (с.85).

7 Кнопка INFO (WPS)

Выбор информации, отображаемой на дисплее передней панели (с.90).

Ввод настроек беспроводного сетевого подключения (конфигурация кнопки WPS) при удержании в течение 3 секунд (с.47).

8 Кнопка MEMORY

Сохранение FM/AM-станций в качестве предустановленных радиостанций (с.62).

9 Кнопки PRESET

Выбор предустановленной FM/AM-радиостанции (с.62).

10 Кнопки FM и AM

Переключение между диапазонами FM и AM (с.61).

11 Дисплей передней панели

Отображение информации (с.11).

12 Кнопки TUNING

Выбор радиочастоты (с.61).

13 Кнопка PURE DIRECT

Включение/выключение Pure Direct (с.60).

14 Гнездо PHONES

Для подключения наушников.

15 Кнопки INPUT

Выбор источника входного сигнала.

16 Кнопка TONE CONTROL

Регулировка высокочастотного и низкочастотного диапазона выходного звука (с.92).

17 Кнопки SCENE

Выбор сохраненного источника входного сигнала, звуковой программы и различных настроек одним нажатием, а также включение аппарата, когда он находится в режиме ожидания (с.54).

18 Кнопки PROGRAM

Выбор звуковой программы или декодера окружающего звучания (с.55).

19 Кнопка STRAIGHT

Включение и выключение режима прямого декодирования (с.59).

20 Гнездо VIDEO AUX (HDMI IN)

Для подключения устройства, такого как видекамера и игровая консоль (с.30).

21 Гнездо USB

Для подключения запоминающего устройства USB (с.70) или iPod (с.67).

22 Ручка VOLUME

Регулировка громкости.

Дисплей передней панели (индикаторы)

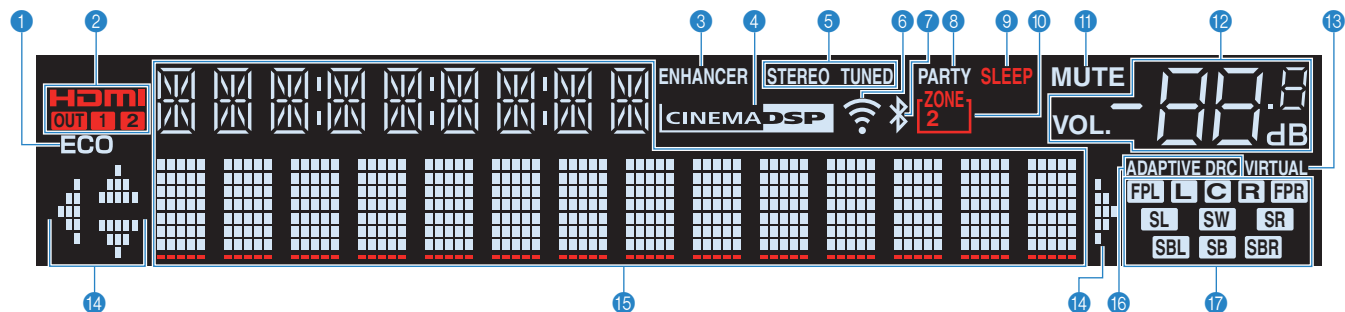

- ECO**
Загорается, когда аппарат работает в эко-режиме (с.117).
- HDMI**
Загорается, когда поступает или выводится сигнал HDMI.
OUT1/OUT2 (только для RX-V779)
Указывает гнезда HDMI OUT, с которых в данный момент выводится сигнал HDMI.
OUT (только для RX-V679)
Загорается, когда выводится сигнал HDMI.
- ENHANCER**
Загорается при работе Compressed Music Enhancer (с.60).
- CINEMA DSP**
Загорается при работе CINEMA DSP или CINEMA DSP 3D (с.56).
- STEREO**
Загорается при приеме аппаратом стереофонического радиосигнала FM.
TUNED
Загорается при приеме аппаратом сигнала радиостанции FM/AM.
- Индикатор силы сигнала**
Показывает силу сигнала беспроводной сети (с.44).
- Индикатор Bluetooth**
Загорается, когда аппарат подключается к устройству Bluetooth (с.66).
- PARTY**
Загорается, когда аппарат работает в режиме вечеринки (с.86).
- SLEEP**
Загорается при включенном таймере сна.
- ZONE2**
Загорается при включении аудиовыхода в Zone2 (с.85).
- MUTE**
Мигает во время приглушения аудиосигнала.
- Индикатор громкости**
Используется для отображения текущей громкости.
- VIRTUAL**
Загорается при работе Virtual Presence Speaker (VPS) или Virtual Surround Back Speaker (VSBS) (с.56), или виртуальных колонок окружающего звучания (с.58).
- Индикаторы курсора**
Показывают работающие в настоящее время клавиши курсора.
- Окно информации**
Используется для отображения текущего состояния (например, названия источника входного сигнала и названия режима звучания). Можно переключать отображаемую информацию, нажимая кнопку INFO (с.90).
- ADAPTIVE DRC**
Загорается при работе Adaptive DRC (с.92).
- Индикаторы колонок**
Используются для обозначения разъемов колонок, через которые выводятся сигналы.
L Фронтальная колонка (левая)
R Фронтальная колонка (правая)
C Центральная колонка
SL Колонка окружающего звучания (левая)
SR Колонка окружающего звучания (правая)
SBL Тыловая колонка окружающего звучания (левая)
SBR Тыловая колонка окружающего звучания (правая)
SB Тыловая колонка окружающего звучания
FPL Колонка присутствия (левая)
FPR Колонка присутствия (правая)
SW Сабвуфер

Задняя панель (RX-V779)

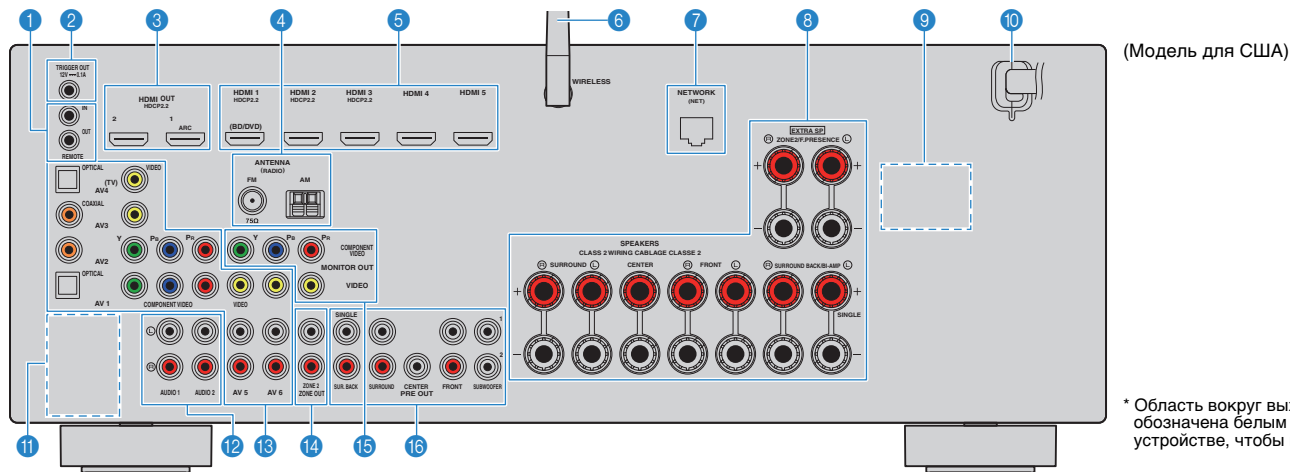

(Модель для США)

* Область вокруг выходных видео-/аудиогнезд обозначена белым цветом непосредственно на устройстве, чтобы избежать ошибок при подключении.

1 Гнезда REMOTE IN/OUT

Для подключения приемника/передатчика инфракрасного сигнала, позволяющего управлять аппаратом и другими устройствами из другого помещения (с.84).

2 Гнездо TRIGGER OUT

Для подключения к устройству, поддерживающему функцию триггера (с.33).

3 Гнезда HDMI OUT 1–2

Для подключения к HDMI-совместимым телевизорам для вывода видео-/аудиосигналов (с.25). При использовании функции ARC аудиосигнал телевизора может также вводиться через гнездо HDMI OUT 1.

4 Гнезда ANTENNA

Для подключения к антеннам FM и AM (с.31).

5 Гнезда HDMI 1–5

Для подключения к воспроизводящим устройствам, совместимым со стандартом HDMI, и для подачи видео-/аудиосигналов (с.27).

6 Антенна беспроводной связи

Для подключения к сетевому устройству по беспроводной связи (с.44).

7 Гнездо NETWORK

Для подключения к сети с помощью сетевого кабеля (с.32).

8 Разъемы SPEAKERS

Для подключения к колонкам (с.21).

9 VOLTAGE SELECTOR

(Только общая модель)
Выбор положения переключателя в зависимости от величины напряжения в данном регионе (с.34).

10 Силовой кабель

Для подключения к настенной розетке переменного тока (с.34).

11 Гнезда PHONO

(Кроме моделей для США и Канады)
Для подключения к проигрывателю (с.30).

12 Гнезда AUDIO 1–2

Для подключения к воспроизводящим аудиоустройствам и ввода аудиосигнала (с.30).

13 Гнезда AV 1–6

Для подключения к воспроизводящим видео-/аудиоустройствам и ввода видео-/аудиосигнала (с.27).

14 Гнезда ZONE2 OUT

Для подключения внешнего усилителя, используемого в Zone2, для вывода сигнала аудио (с.83).

15 Гнезда MONITOR OUT Гнезда COMPONENT VIDEO

Для подключения к телевизору, который поддерживает компонентный видеосигнал, и для вывода видеосигнала (с.25).

Гнездо VIDEO

Для подключения к телевизору, который поддерживает композитный видеосигнал, и для вывода видеосигнала (с.26).

16 Гнезда PRE OUT

Для подключения к сабвуферу со встроенным усилителем или к внешнему усилителю мощности (с.33).

Задняя панель (RX-V679)

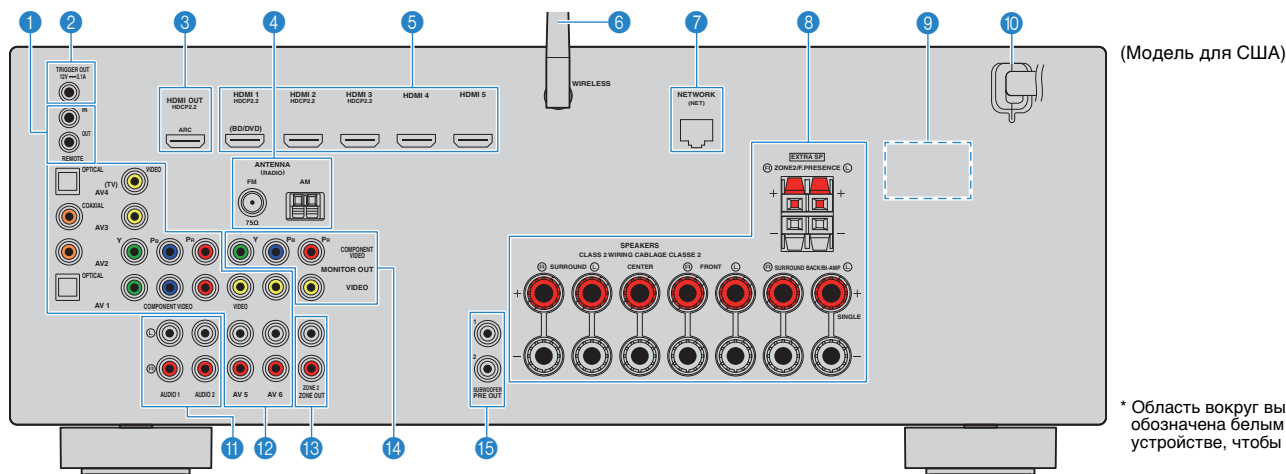

(Модель для США)

* Область вокруг выходных видео-/аудиогнезд обозначена белым цветом непосредственно на устройстве, чтобы избежать ошибок при подключении.

1 Гнезда REMOTE IN/OUT

Для подключения приемника/передатчика инфракрасного сигнала, позволяющего управлять аппаратом и другими устройствами из другого помещения (с.84).

2 Гнездо TRIGGER OUT

Для подключения к устройству, поддерживающему функцию триггера (с.33).

3 Гнездо HDMI OUT

Для подключения к HDMI-совместимому телевизору для вывода видео-/аудиосигналов (с.25). При использовании функции ARC аудиосигнал телевизора может также вводиться через гнездо HDMI OUT.

4 Гнезда ANTENNA

Для подключения к антеннам FM и AM (с.31).

5 Гнезда HDMI 1-5

Для подключения к воспроизводящим устройствам, совместимым со стандартом HDMI, и для подачи видео-/аудиосигналов (с.27).

6 Антенна беспроводной связи

Для подключения к сетевому устройству по беспроводной связи (с.44).

7 Гнездо NETWORK

Для подключения к сети с помощью сетевого кабеля (с.32).

8 Разъемы SPEAKERS

Для подключения к колонкам (с.21).

9 VOLTAGE SELECTOR

(Только общая модель)
Выбор положения переключателя в зависимости от величины напряжения в данном регионе (с.34).

10 Силовой кабель

Для подключения к настенной розетке переменного тока (с.34).

11 Гнезда AUDIO 1-2

Для подключения к воспроизводящим аудиоустройствам и ввода аудиосигнала (с.30).

12 Гнезда AV 1-6

Для подключения к воспроизводящим видео-/аудиоустройствам и ввода видео-/аудиосигнала (с.27).

13 Гнезда ZONE2 OUT

Для подключения внешнего усилителя, используемого в Zone2, для вывода сигнала аудио (с.83).

14 Гнезда MONITOR OUT

Гнезда COMPONENT VIDEO

Для подключения к телевизору, который поддерживает компонентный видеосигнал, и для вывода видеосигнала (с.25).

Гнездо VIDEO

Для подключения к телевизору, который поддерживает композитный видеосигнал, и для вывода видеосигнала (с.26).

15 Гнезда SUBWOOFER PRE OUT 1-2

Для подключения к сабвуферу с встроенным усилителем (с.33).

Пульт ДУ

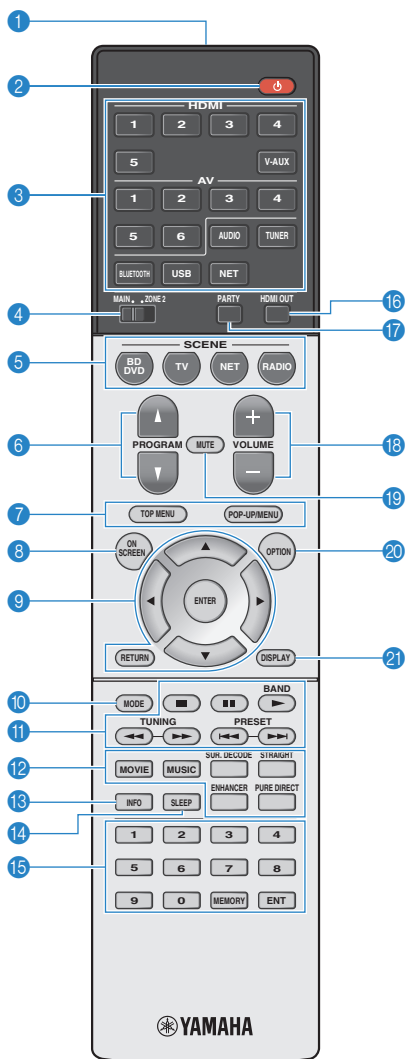

(Модель RX-V779 для США)

- 1 Передатчик сигнала ДУ**
Передача инфракрасных сигналов.
- 2 Кнопка \mathcal{P} (питание приемника)**
Включение/выключение (переход в режим ожидания) аппарата.
- 3 Клавиши выбора входа**
Выбор источника входного сигнала для воспроизведения.
HDMI 1–5 Гнезда HDMI 1–5
V-AUX Гнездо VIDEO AUX (на передней панели)
AV 1–6 Гнезда AV 1–6
AUDIO Гнезда AUDIO 1–2 (нажмите несколько раз, чтобы выбрать AUDIO1 или AUDIO2)
TUNER Радио FM/AM
BLUETOOTH Подключение *Bluetooth* (аппарат используется в качестве приемника *Bluetooth*)
USB Гнездо USB (на передней панели)
NET Источники NETWORK (нажимайте до тех пор, пока не будет выбран нужный сетевой источник)
PHONO (RX-V779 [кроме моделей для США и Канады]) Гнезда PHONO
- 4 Переключатель MAIN/ZONE2**
Изменение зоны (основная зона или Zone2) с помощью пульта ДУ (с.85).
- 5 Кнопки SCENE**
Выбор сохраненного источника входного сигнала, звуковой программы и различных настроек одним нажатием, а также включение аппарата, когда он находится в режиме ожидания (с.54).
- 6 Кнопки PROGRAM**
Выбор звуковой программы (с.55).
- 7 Клавиши управления внешним устройством**
Отображение меню для устройства воспроизведения с поддержкой управления HDMI (с.139).
- 8 Кнопка ON SCREEN**
Вывод экранного меню на телевизор.
- 9 Клавиши управления меню**
Клавиши курсора Выбор меню или параметра.
ENTER Подтверждение выбранного пункта.
RETURN Возврат к предыдущему экрану.
- 10 Кнопка MODE**
Переключение в режимы работы iPod (с.69).
- 11 Клавиши радио**
Управление радио FM/AM, когда в качестве входного источника выбран "TUNER" (с.61).
BAND Переключение между диапазонами радио FM и AM.
PRESET Выбор предустановленной станции.
TUNING Выбор радиочастоты.
- Клавиши управления внешним устройством**
Позволяет выполнять операции воспроизведения, если в качестве источника входного сигнала выбран "USB" или "NET", или управлять воспроизведением устройства с поддержкой контроля HDMI (с.139).
- 12 Клавиши выбора режима звучания**
Выбор режима звучания (с.55).
- 13 Кнопка INFO**
Выбор информации, отображаемой на дисплее передней панели (с.90).
- 14 Кнопка SLEEP**
Автоматическое переключение аппарата в режим ожидания через заданный период времени (таймер сна). Нажимайте, чтобы задать период (120 мин., 90 мин., 60 мин., 30 мин, выключено).
- 15 Цифровые клавиши**
Позволяют вводить цифровые значения, например радиочастоты.
Кнопка MEMORY
Сохранение радиостанций FM/AM в качестве предустановок (с.62).

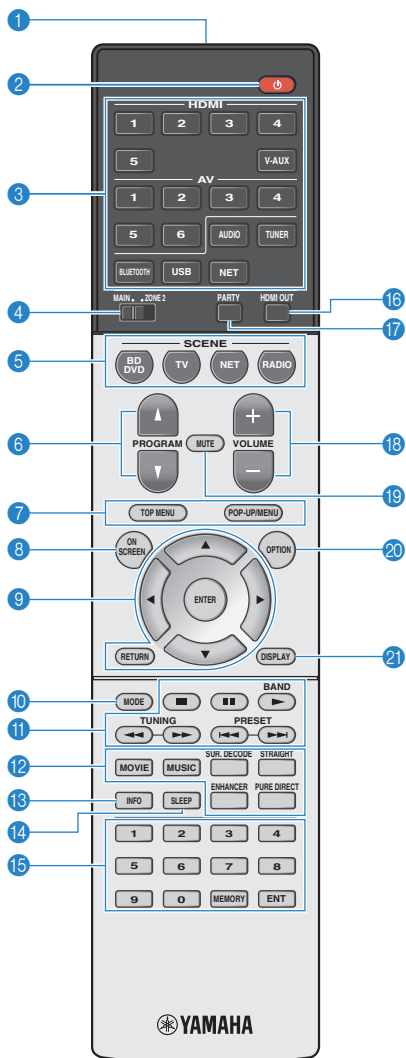

(Модель RX-V779 для США)

16 Кнопка HDMI OUT

(RX-V779)

Выбор гнезд HDMI OUT, которые будут использоваться для вывода сигнала аудио/видео (с.53).

(RX-V679)

Включение/выключение вывода видео/аудиосигнала через гнездо HDMI OUT (с.53).

17 Кнопка PARTY

Включение и выключение режима вечеринки (с.86).

18 Кнопки VOLUME

Регулировка громкости.

19 Кнопка MUTE

Приглушение выводимого звука.

20 Кнопка OPTION

Отображение меню опций (с.91).

21 Кнопка DISPLAY

Отображение информации о состоянии аппарата на телевизоре (с.90).



- (Только для RX-V779 [модели для Китая, Кореи, Великобритании и Европы])
Информацию о кнопках, не описанных выше, см. в документе "Приложение к инструкции по пульту ДУ" на прилагаемом CD-диске.

ПОДГОТОВКА

Общая процедура настройки

- | | | |
|-----------|--|--|
| 1 | Размещение колонок (с.17) | Выберите схему расположения колонок в зависимости от их числа и разместите их в комнате. |
| 2 | Подключение колонок (с.21) | Подключите колонки к аппарату. |
| 3 | Подключение телевизора (с.25) | Подключите телевизор к аппарату. |
| 4 | Подключение воспроизводящих устройств (с.27) | Вы можете подключать к аппарату видеоустройства (например, BD/DVD-проигрыватели) и аудиоустройства (например, CD-проигрыватели). |
| 5 | Подключение FM/AM-антенн (с.31) | Подключите прилагаемые FM/AM-антенны к аппарату. |
| 6 | Подключение сетевого кабеля или антенны беспроводной связи (с.32) | Подключите аппарат к маршрутизатору (точке доступа) с помощью сетевого кабеля или подготовьте антенну беспроводной связи, чтобы установить беспроводное сетевое подключение. |
| 7 | Подключение других устройств (с.33) | Подключите внешние устройства, например внешний усилитель мощности (только RX-V779), и устройство, совместимое с функцией триггера. |
| 8 | Подключение силового кабеля (с.34) | После того как вышеуказанные подключения будут выполнены, вставьте силовой кабель. |
| 9 | Выбор языка экранного меню (с.35) | Выберите нужный язык экранного меню (по умолчанию: английский). |
| 10 | Автоматическая оптимизация настроек колонок (YPAO) (с.36) | Оптимизируйте настройки колонок, такие как баланс громкости и акустические параметры, с учетом вашего помещения (YPAO). |
| 11 | Подключение к сетевому устройству по беспроводной связи (с.44) | Подключите аппарат к беспроводному маршрутизатору (точке доступа) или мобильному устройству с помощью установки беспроводного подключения. |

Подготовка полностью завершена. Наслаждайтесь воспроизведением фильмов, музыки, радио и другого содержимого с помощью данного аппарата!

1 Размещение колонок

Выберите схему расположения колонок в зависимости от их числа, а затем разместите колонки и сабвуфер (со встроенным усилителем) в помещении. В этом разделе описаны типичные примеры расположения колонок.

Предупреждение

- По умолчанию аппарат настроен на использование колонок с сопротивлением 8 Ом. При подключении колонок на 6 Ом установите сопротивление колонок аппарата в положение "6 Ω MIN". В этом случае также можно использовать колонки на 4 Ом в качестве фронтальных. Более подробные сведения см. в разделе "Настройка импеданса колонок" (с.20).

Тип колонок	Сокр.	Функция	Система колонок (число каналов)									
			7.1+2	7.1	7.1	6.1	5.1	Фронт 5.1	4.1	3.1	2.1	
Фронт левый	FL	Для воспроизведения звука правого/левого каналов (стереозвук).	●	●	●	●	●	●	●	●	●	●
Фронт правый	FR		●	●	●	●	●	●	●	●	●	●
Центр	C	Для воспроизведения звуков центрального канала (например, диалоги и вокал).	●	●	●	●	●	●		●		
Тыл левый	SL	Для воспроизведения звука правого/левого каналов окружающего звучания (стереозвук). Колонки окружающего звучания также воспроизводят звук тыловых колонок окружающего звучания, если те не подключены.	●	●	●	●	●	○*1	●			
Тыл правый	SR		●	●	●	●	●	○*1	●			
Центр.тыл.лев.	SBL	Для воспроизведения звука тылового левого/правого каналов окружающего звучания (стереозвук).	●	●								
Центр.тыл.прав.	SBR		●	●								
Центр. тылы	SB	Воспроизведение звука, полученного смешиванием сигналов с тылового правого/левого каналов окружающего звучания.				●						
Колонка присутствия (левая)	FPL	Для воспроизведения звуков с эффектом CINEMA DSP. Использование колонок присутствия в сочетании с эффектом CINEMA DSP 3D (с.56) позволяет создавать в помещении естественные трехмерные звуковые поля.	●		●			○*2				
Колонка присутствия (правая)	FPR		●		●			○*2				
Сабвуфер	SW	Для воспроизведения звуков канала LFE (низкочастотного эффекта) и усиления басовой составляющей других каналов. Канал считается как 0.1. К аппарату можно подключить 2 сабвуфера (со встроенным усилителем).	●	●	●	●	●	●	●	●	●	●

Если пять колонок расположены впереди, используйте две из них в качестве фронтальных колонок окружающего звучания (*1) или колонок присутствия (*2). Рекомендуется использовать их в качестве фронтальных колонок окружающего звучания, чтобы наслаждаться необработанным воспроизведением (с.59), или в качестве колонок присутствия, чтобы наслаждаться стереофоническими звуковыми полями (с.56).



- Сведения об идеальном расположении колонок см. в разделе "Идеальное расположение колонок" (с.133).
- Если используется семь колонок, рекомендуется использовать две из них в качестве тыловых колонок окружающего звучания или колонок присутствия. Чтобы усилить тыловой звук справа/слева, рекомендуется использовать эти колонки в качестве тыловых колонок окружающего звучания. Для создания естественного трехмерного звукового поля используйте их в качестве колонок присутствия.
- Два сабвуфера, подключенные к данному аппарату, выводят одинаковый звук.

7.1+2-канальная система

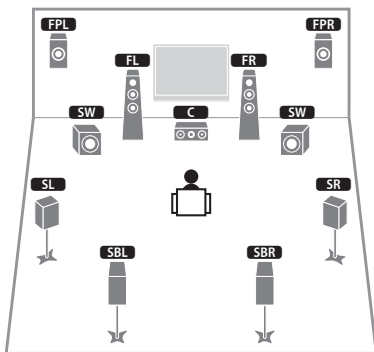

- Тыловые колонки окружающего звучания и задние колонки присутствия воспроизводят звук не одновременно. Аппарат автоматически переключает используемые колонки в зависимости от выбранного эффекта CINEMA DSP (с.56).

7.1-канальная система (с использованием колонок присутствия)

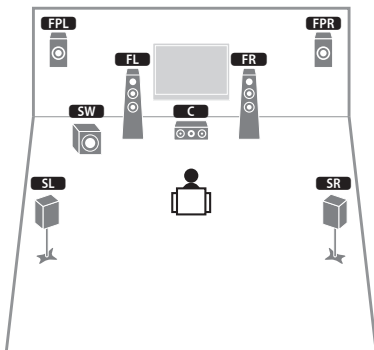

Используя фронтальные колонки присутствия, эта система автоматически формирует естественное объемное звуковое поле и создает Virtual Surround Back Speaker (VSBS), используя колонки окружающего звучания для того, чтобы придать глубину заднему звуковому полю. Данная система подходит для содержимого не только с 5.1-канальным, и с 7.1-канальным звуком.

7.1-канальная система (с использованием тыловых колонок окружающего звучания)

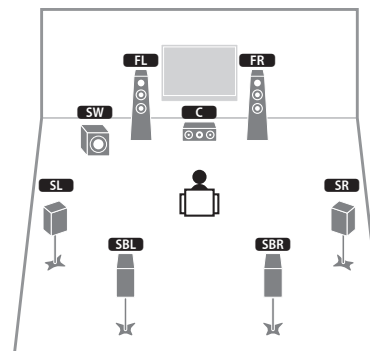

Используя фронтальные колонки, центральную колонку и колонки окружающего звучания, система автоматически создает Virtual Presence Speaker (VPS) для формирования объемного звукового поля, а тыловые колонки окружающего звучания позволят вам насладиться эффектом расширенного окружающего звучания.

6.1-канальная система

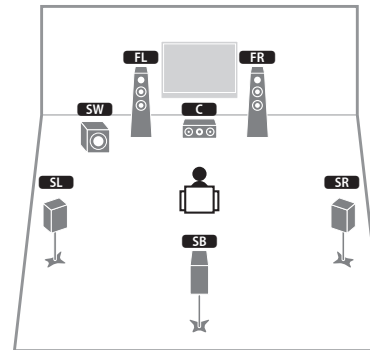

Используя фронтальные колонки, центральную колонку и колонки окружающего звучания, система автоматически создает Virtual Presence Speaker (VPS) для формирования объемного звукового поля, а тыловые колонки окружающего звучания позволят вам насладиться эффектом расширенного окружающего звучания.

5.1-канальная система

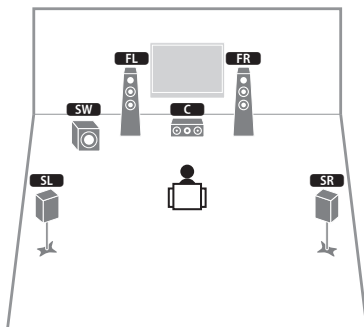

Используя фронтальные колонки, центральную колонку и колонки окружающего звучания, эта система автоматически создает Virtual Presence Speaker (VPS) для формирования объемного звукового поля, а также создает Virtual Surround Back Speaker (VSBS), используя колонки окружающего звучания для того, чтобы придать глубину заднему звуковому полю. Данная система подходит для содержимого не только с 5.1-канальным, и с 7.1-канальным звуком.

Фронтальная 5.1-канальная система (с использованием колонок окружающего звучания)

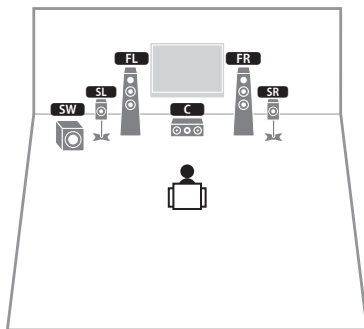

Даже если колонки окружающего звучания расположены впереди, аппарат создает виртуальные колонки окружающего звучания сзади, что позволяет наслаждаться многоканальным окружающим звучанием (Virtual CINEMA FRONT), если для параметра "Расположение (Тылы)" (с.105) в меню "Настройка" установлено значение "Фронтг.:"



- Можно наслаждаться окружающим звучанием даже при отсутствии центральной колонки (фронтальная 4.1-канальная система).

Фронтальная 5.1-канальная система (с использованием колонок присутствия)

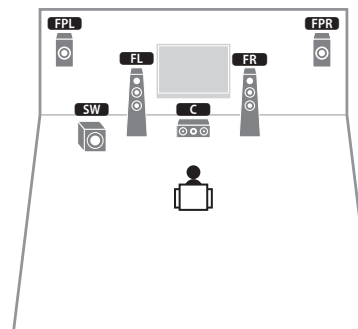

Используя фронтальные колонки присутствия, эта система автоматически формирует естественное объемное звуковое поле и создает виртуальные колонки окружающего звучания, используя фронтальные колонки, что позволяет наслаждаться многоканальным окружающим звучанием (Virtual CINEMA DSP).

4.1-канальная система

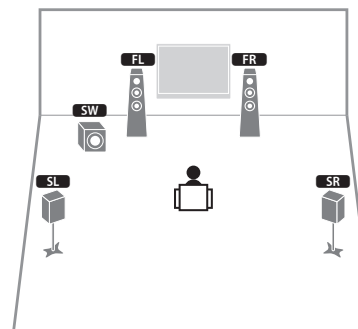

2.1-канальная система

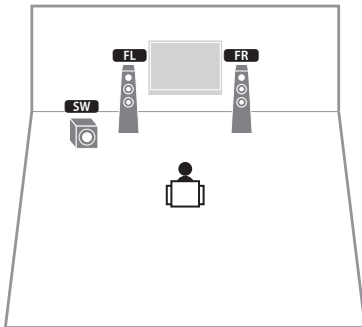

Даже если колонки окружающего звучания не подключены, аппарат создает виртуальные колонки окружающего звучания, используя фронтальные колонки, что позволяет наслаждаться многоканальным окружающим звучанием (Virtual CINEMA DSP).



- Добавьте центральную колонку, чтобы создать 3.1-канальную систему.

■ Настройка импеданса колонок

По умолчанию аппарат настроен на использование колонок с сопротивлением 8 Ом. При использовании колонки на 6 Ом для любого канала установите сопротивление колонок в положение “6 Ω MIN”. В этом случае также можно использовать колонки на 4 Ом в качестве фронтальных.

- 1 Перед подключением колонок подключите силовой кабель к настенной розетке переменного тока.
- 2 Удерживая нажатой кнопку STRAIGHT на передней панели, нажмите кнопку MAIN ZONE .

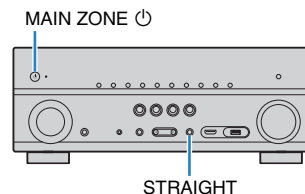

- 3 Убедитесь, что на передней панели отображается сообщение “SP IMP.”

SP IMP. • 8ΩMIN

- 4 Нажмите STRAIGHT, чтобы выбрать значение “6 Ω MIN”.
- 5 Нажмите кнопку MAIN ZONE , чтобы перевести аппарат в режим ожидания, и отключите от розетки переменного тока силовой кабель.

Все готово для подключения колонок.

2 Подключение колонок

Подключите колонки, размещенные в комнате, к аппарату. В качестве примера далее приведены схемы подключения для 7.1+2-, 7.1- и 6.1-канальной систем. При подключении колонок к другим системам см. схему подключения для 6.1-канальной системы.

Предупреждение

- Перед подключением колонок извлеките из настенной розетки переменного тока силовую кабель аппарата и выключите сабвуфер.
- Убедитесь в том, что жилы кабеля колонки не соприкасаются между собой и не контактируют с металлическими деталями аппарата. Это может привести к повреждению аппарата или колонок. В случае короткого замыкания цепи кабеля колонки при включении аппарата на дисплее передней панели появится сообщение "Check SP Wires".

- На иллюстрациях аппарата (вид сзади) в данном разделе руководства изображена модель RX-V779.

Кабели, необходимые для подключения (продаются отдельно)

Кабели колонок (по числу колонок)



Штекерный аудиокабель (два для подключения двух сабвуферов).



7.1+2-канальная система

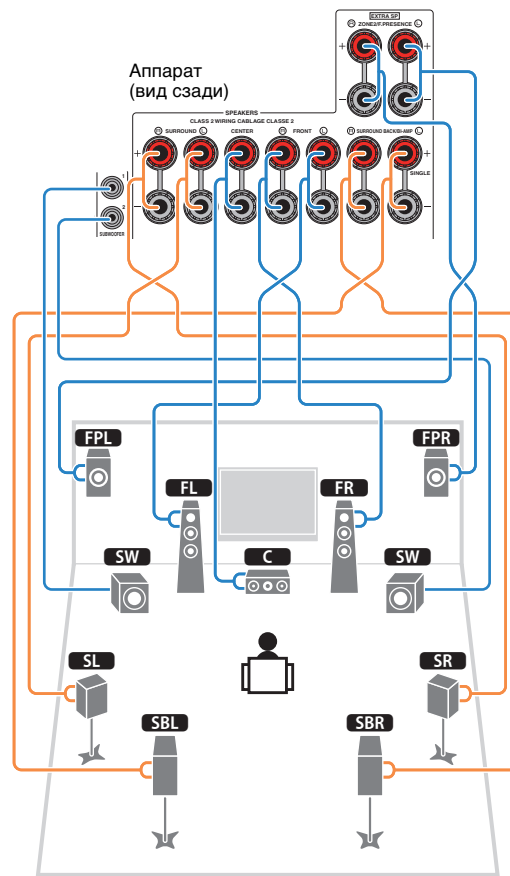

7.1-канальная система (с использованием тыловых колонок окружающего звучания)

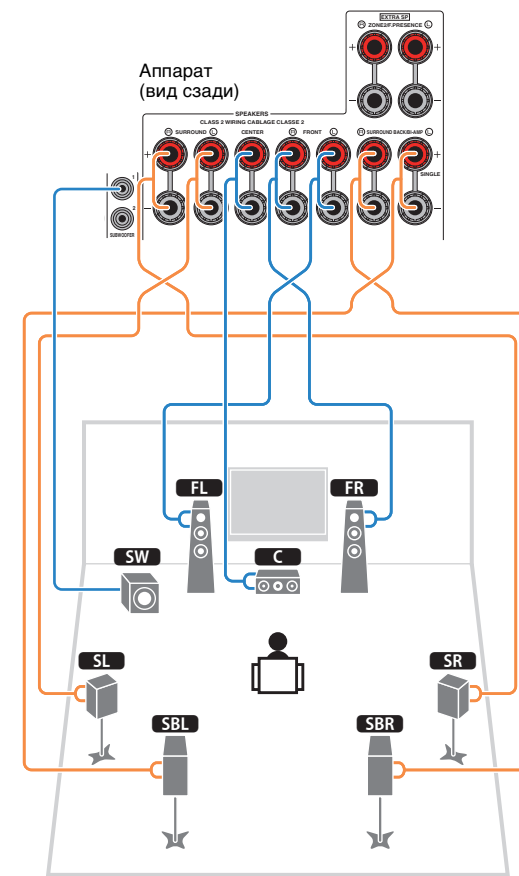

7.1-канальная система (с использованием колонок присутствия)

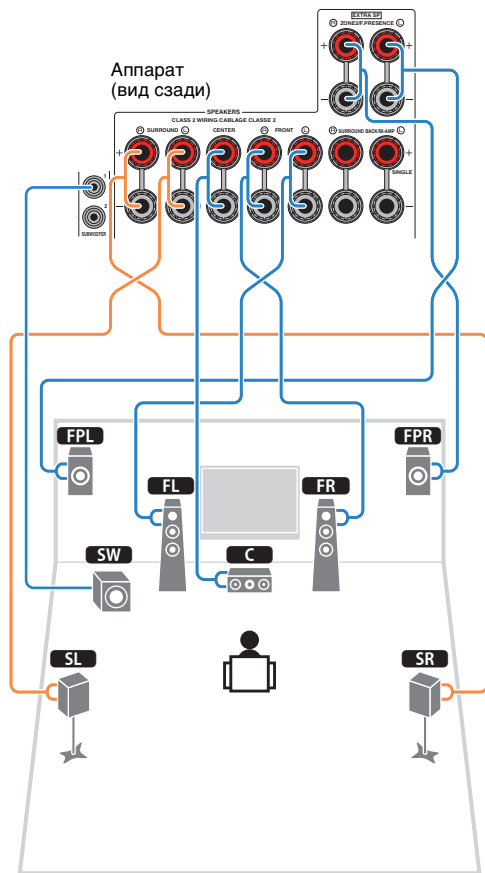

6.1-канальная система

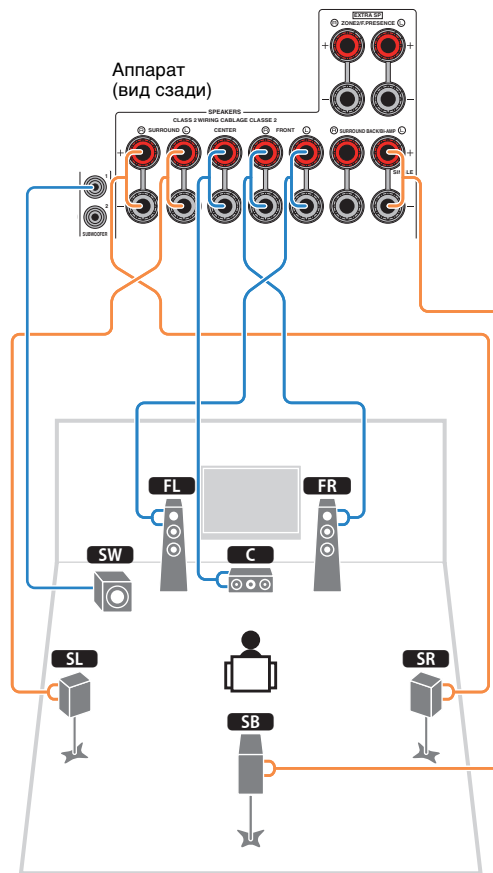

Если используется только одна тыловая колонка окружающего звучания, подключите ее к гнезду SINGLE (слева).

Подключение кабелей колонок

Кабели колонок состоят из двух проводников. Один подключается к отрицательному (-) разъему аппарата и колонки, а другой — к положительному (+). Если провода имеют разный цвет, чтобы их нельзя было перепутать, подключите черный провод к отрицательному разъему, а другой провод — к положительному.

- 1 Снимите приблизительно 10 мм изоляции на концах кабеля колонки и надежно скрутите оголенные части проводов.
- 2 Открутите разъем на колонке.
- 3 Вставьте оголенные провода кабеля колонки в щель на боковой стороне разъема (правой верхней или левой нижней).
- 4 Затяните разъем.

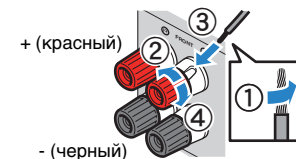

Использование вилки штекерного типа

(Только в моделях для США, Канады, Китая, Австралии и в общих моделях)

- 1 Затяните разъем на колонке.
- 2 Вставьте вилку штекерного типа в торец разъема.

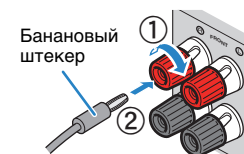

Разъемы колонки с защелками

(только для RX-V679)

- ① Снимите приблизительно 10 мм изоляции на концах кабеля колонки и надежно скрутите оголенные части проводов.
- ② Нажмите вниз защелку.
- ③ Вставьте оголенные провода кабеля в отверстие разъема.
- ④ Отпустите защелку.

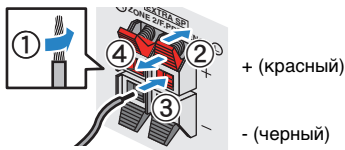

Подключение сабвуфера

Для подключения сабвуфера используйте штекерный аудиокабель.

Штекерный аудиокабель

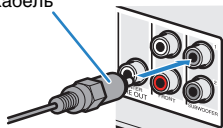

Подключение фронтальных колонок, поддерживающих соединения с двухканальным усилением

Если используются фронтальные колонки, поддерживающие подключения с двухканальным усилением, подключите эти колонки к гнездам FRONT и гнездам SURROUND BACK/BI-AMP.

Для активации функции двухканального усиления после подключения кабеля питания установите для параметра “Назн.мощн.ус.” (с.104) в меню “Настройка” значение “5ch BI-AMP”.

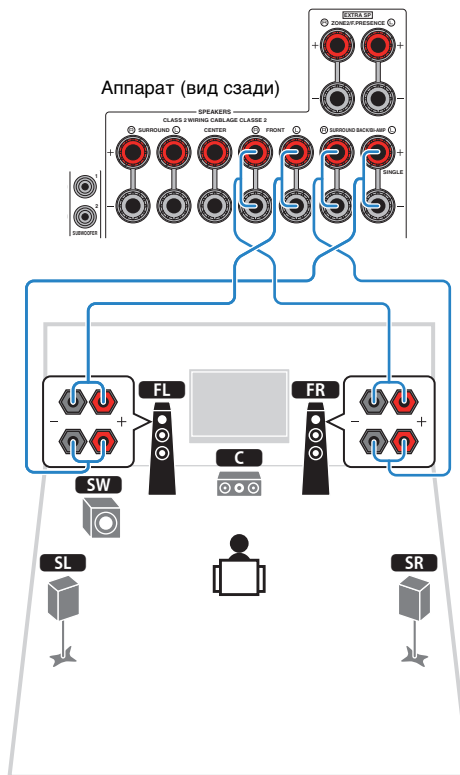

- Гнезда FRONT и SURROUND BACK/BI-AMP выводят одинаковые сигналы.

Предупреждение

- Перед выполнением соединений двухканального усиления извлеките кронштейны или кабели, соединяющие низкочастотный и высокочастотный динамики. Подробнее смотрите инструкцию по эксплуатации колонок. Если не используются соединения с двухканальным усилением, перед подключением кабелей колонок убедитесь, что перемычки или кабели подключены.
- Тыловые колонки окружающего звучания в режиме двухканального усиления использоваться не могут.

Входные и выходные гнезда и кабели

Видео/аудиогнезда

Гнезда HDMI

Цифровое видео и цифровой звук передаются по одному кабелю. Используйте кабель HDMI.



Кабель HDMI



- Используйте 19-штыревой кабель HDMI с логотипом HDMI. Рекомендуется использовать кабель длиной до 5,0 м, чтобы избежать ухудшения качества сигнала.



- Гнезда HDMI поддерживают функции управления HDMI, Audio Return Channel (ARC) и передачи видео в формате 3D и 4K Ultra HD.
- Используйте высокоскоростные кабели HDMI и наслаждайтесь видео в формате 3D или 4K Ultra HD.

Видеогнезда

Гнезда COMPONENT VIDEO

Передача видеосигналов с разделением на три компонента: яркость (Y), насыщенность синего цвета (Pb) и насыщенность красного цвета (Pr). Используйте компонентный видеокабель с тремя штекерами.

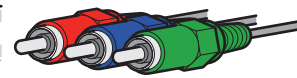

Компонентный видеокабель

Гнезда VIDEO

Используются для передачи аналогового видеосигнала. Используйте штекерный видеокабель.

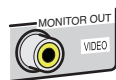

Штекерный видеокабель

Аудиогнезда

Гнезда OPTICAL

Используются для передачи цифрового видеосигнала. Используйте цифровой оптический кабель. Перед использованием кабеля снимите защиту конца (если имеется).



Цифровой оптический кабель

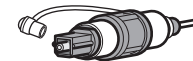

Гнезда COAXIAL

Используются для передачи цифрового видеосигнала. Используйте цифровой коаксиальный кабель.



Цифровой коаксиальный кабель

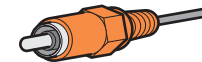

Гнезда AUDIO

Используются для передачи аналогового стереофонического аудиосигнала. Используйте штекерный стереокабель (кабель RCA).



Стереофонический штекерный кабель

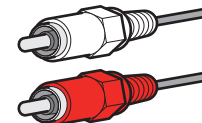

3 Подключение телевизора

Подключите к аппарату телевизор для вывода на него входного видеосигнала аппарата.

Вы также можете воспроизводить звук с телевизора на аппарате.

Для максимального увеличения производительности аппарата рекомендуется подключать телевизор с помощью кабеля HDMI.

■ Соединение HDMI

Подключите телевизор к аппарату с помощью кабеля HDMI и цифрового оптического кабеля.



- (только для RX-V779)
Используя гнездо HDMI OUT 2, можно подключить другой телевизор или проектор (с.26).

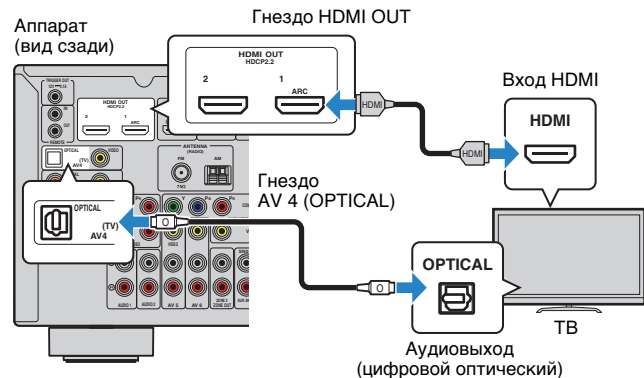

- Цифровой оптический кабель не используется для соединения телевизора с аппаратом в следующих случаях:
 - телевизор поддерживает функцию Audio Return Channel (ARC);
 - прием телевизионного сигнала осуществляется только через абонентскую приставку.
- Если вы с помощью кабеля HDMI подключите к аппарату телевизор, поддерживающий управление HDMI, то сможете управлять включением и выключением аппарата и регулировать его громкость с помощью пульта ДУ телевизора.

Чтобы использовать функцию управления HDMI и ARC, необходимо выполнить следующие настройки HDMI на аппарате. Более подробные сведения о настройках см. в разделе “Информация о HDMI” (с.139).

Функция Audio Return Channel (ARC)

- Функция ARC позволяет передавать аудиосигналы в обоих направлениях. Если вы с помощью одного кабеля HDMI подключите к аппарату телевизор, поддерживающий функцию ARC, вы можете выводить видео/аудиосигнал на телевизор или принимать входной аудиосигнал с телевизора на аппарат.
- При использовании функции ARC подключите телевизор с помощью кабеля HDMI, который поддерживает данную функцию.

■ Подключение с помощью компонентного или композитного видеокабеля

При подключении видеоустройства с помощью компонентного видеокабеля подключите телевизор к гнезду MONITOR OUT (COMPONENT VIDEO).

При подключении видеоустройства с помощью штекерного видеокабеля подключите телевизор к гнезду MONITOR OUT (VIDEO).



- Если телевизор подключен к аппарату не с помощью кабеля HDMI, вы не сможете выводить сигнал на телевизор через интерфейс HDMI.
- Осуществление операций с помощью экрана телевизора возможно только в том случае, если телевизор подключен к аппарату через интерфейс HDMI.



- Если прием телевизионного сигнала осуществляется только через абонентскую приставку, подключение телевизора к аппарату с помощью аудиокабеля не требуется.

□ Подключение COMPONENT VIDEO (с помощью компонентного видеокабеля)

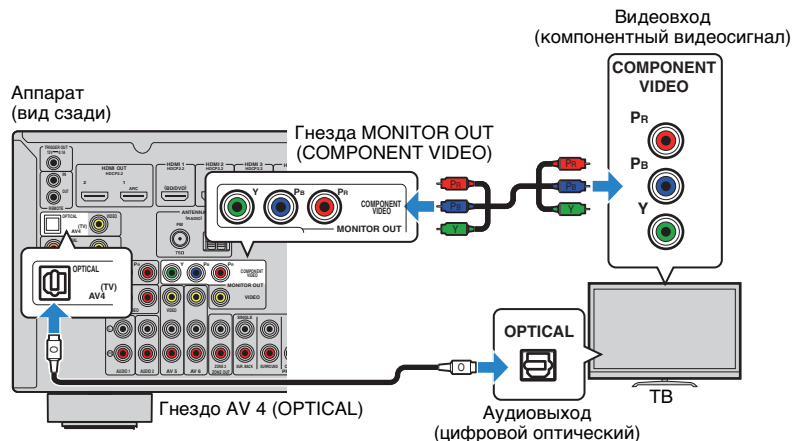

**Подключение VIDEO (композитного видео)
(с помощью штекерного видеокабеля)**

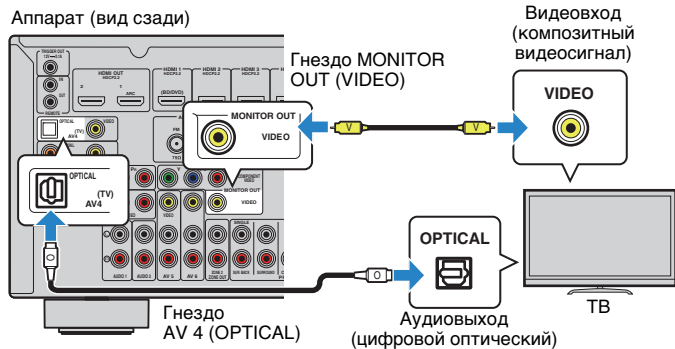

Подключение другого телевизора или проектора

(только для RX-V779)

Этот аппарат оснащен двумя выходными гнездами HDMI. Если с помощью кабеля HDMI подключить к аппарату другой телевизор или проектор, можно переключать телевизор (или проектор) на просмотр видео с помощью пульта ДУ (с.53).

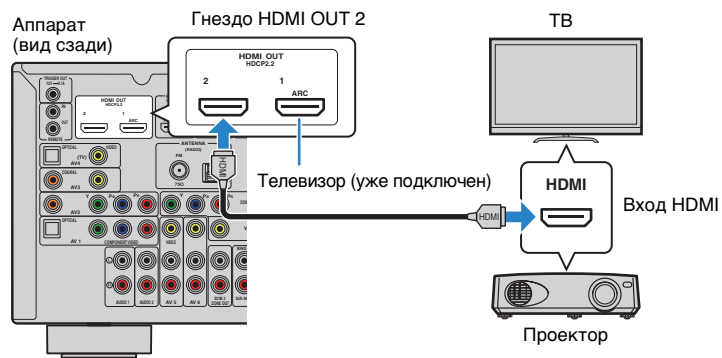

• Контроль HDMI для гнезда HDMI OUT 2 недоступен.

4 Подключение воспроизводящих устройств

Аппарат оснащен различными входными гнездами, в том числе входными гнездами HDMI, и позволяет подключать различные виды воспроизводящих устройств. Сведения о том, как подключить устройство iPod или запоминающее устройство USB, см. на последующих страницах.

- Подключение устройства iPod (с.67)
- Подключение запоминающего устройства USB (с.70)

Подключение видеоустройств (таких как BD/DVD-проигрыватели)

Вы можете подключать к аппарату видеоустройства, такие как BD/DVD-проигрыватели, телевизионные абонентские приставки и игровые консоли. Выберите один из следующих способов подключения в зависимости от набора выходных видео/аудиогнезд видеоустройства. Если на видеоустройстве есть выходное гнездо HDMI, рекомендуем использовать подключение HDMI.



- Если комбинация гнезд входных видео/аудиосигналов на аппарате не подходит для вашего видеоустройства, измените эту комбинацию в соответствии с выходными гнездами вашего устройства (с.28).

Соединение HDMI

Подключите видеоустройство к аппарату с помощью кабеля HDMI.

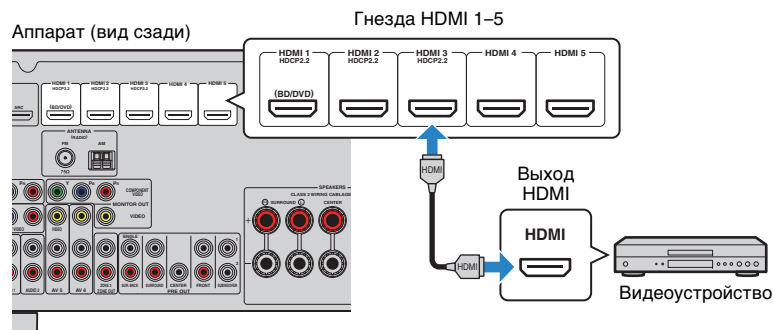

Если в качестве источника входного сигнала аппарата выбрать HDMI 1–5, видео/аудиосигнал, который воспроизводится на видеоустройстве, будет выводиться через аппарат.



- Для просмотра видеоизображений, которые выводятся через гнезда HDMI 1–5, необходимо подключить телевизор к гнезду HDMI OUT аппарата (с.25).
- Если видеоустройство поддерживает HDCP 2.2, подключите устройство к гнездам HDMI 1–3.

Подключение с помощью компонентного видеокабеля

Подключите видеоустройство к аппарату с помощью компонентного видеокабеля и аудиокабеля (цифрового оптического или цифрового коаксиального кабеля). Выберите набор входных гнезд на аппарате в зависимости от набора выходных аудиогнезд видеоустройства.

Выходные гнезда на видеоустройстве		Входные гнезда на аппарате
Видео	Аудио	
Компонентный видеосигнал	Цифровой оптический	AV 1 (COMPONENT VIDEO + OPTICAL)
	Цифровой коаксиальный	AV 2 (COMPONENT VIDEO + COAXIAL)

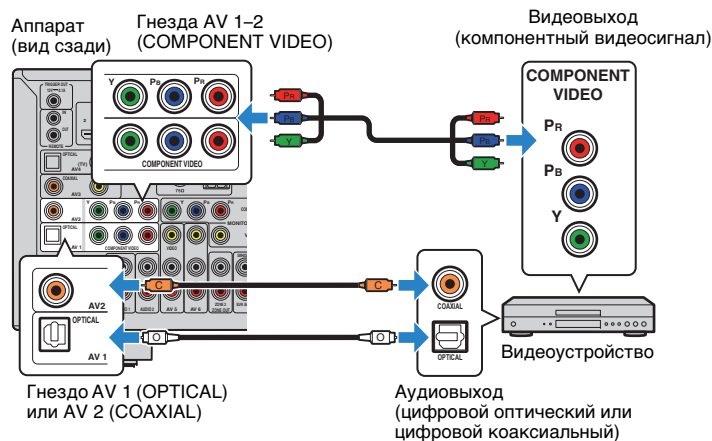

Если в качестве источника входного сигнала аппарата выбрать AV 1–2, видео/аудиосигнал, который воспроизводится на видеоустройстве, будет выводиться через аппарат.



- Вход компонентных видеосигналов (кроме сигналов 480i/576i) на гнезда AV 1–2 аппарата может быть выведен только с гнезд MONITOR OUT (COMPONENT VIDEO). Для просмотра таких видеоизображений нужно подключить телевизор к гнездам MONITOR OUT (COMPONENT VIDEO) аппарата (с.25). Подробнее см. в "Схема передачи видеосигнала" (с.138).

Подключение с помощью композитного видеокабеля

Подключите видеоустройство к аппарату с помощью штекерного видеокабеля и аудиокабеля (цифрового коаксиального кабеля, цифрового оптического кабеля или штекерного стереокабеля). Выберите набор входных гнезд на аппарате в зависимости от набора выходных аудиогнезд видеоустройства.

Выходные гнезда на видеоустройстве		Входные гнезда на аппарате
Видео	Аудио	
Композитный видеосигнал	Цифровой коаксиальный	AV 3 (VIDEO + COAXIAL)
	Цифровой оптический	AV 4 (VIDEO + OPTICAL)
	Аналоговый (стерео)	AV 5-6 (VIDEO + AUDIO)

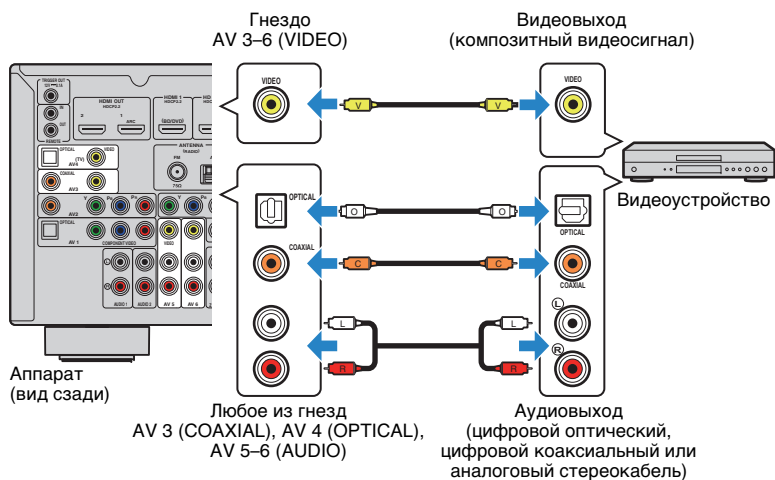

Если в качестве источника входного сигнала аппарата выбрать AV 3-6, видео/аудиосигнал, который воспроизводится на видеоустройстве, будет выводиться через аппарат.



- Для просмотра видеоизображений, которые выводятся через гнезда AV 3-6 (VIDEO), нужно подключить телевизор к гнезду HDMI OUT (с.25) или к гнезду MONITOR OUT (VIDEO) (с.26) аппарата. Подробнее см. в "Схема передачи видеосигнала" (с.138).

Изменение сочетания гнезд видео/аудиовходов

Если комбинация входных видео/аудиогнезд на аппарате не подходит для вашего видеоустройства, измените эту комбинацию в соответствии с выходными гнездами вашего устройства. Можно подключать видеоустройства, в которых предусмотрены следующие выходные видео/аудиогнезда.

Выходные гнезда на видеоустройстве		Входные гнезда на аппарате	
Видео	Аудио	Видео	Аудио
HDMI	Цифровой оптический	HDMI 1-5	AV 1 (OPTICAL) AV 4 (OPTICAL)
	Цифровой коаксиальный	HDMI 1-5	AV 2-3 (COAXIAL)
	Аналоговый (стерео)	HDMI 1-5	AV 5-6 (AUDIO) AUDIO 1-2
Компонентный видеосигнал	Аналоговый (стерео)	AV 1-2 (COMPONENT VIDEO)	AV 5-6 (AUDIO) AUDIO 1-2

Необходимая настройка

Например, если к гнездам AV 2 (COMPONENT VIDEO) и AV 5 (AUDIO) аппарата подключено видеоустройство, измените комбинацию настроек следующим образом.

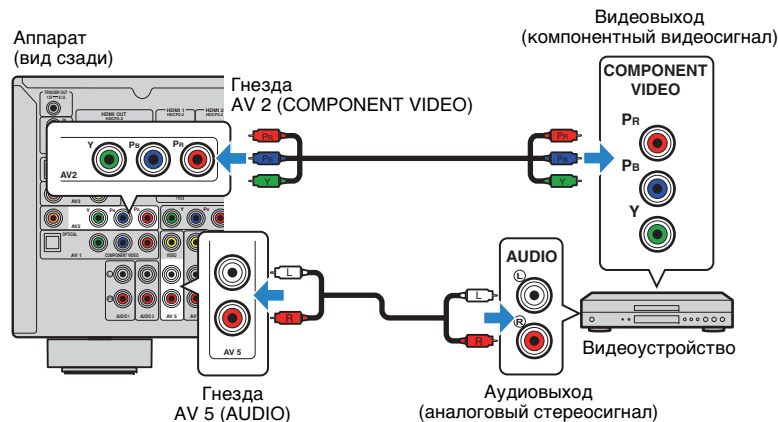



• Следующее действие доступно только в том случае, если телевизор подключен к аппарату через интерфейс HDMI.

- 1 После подключения к аппарату внешних устройств (таких как телевизор и воспроизводящие устройства) и силового кабеля включите аппарат.
- 2 Нажмите AV 2 для выбора “AV 2” (гнездо входного видеосигнала, которое будет использоваться) в качестве источника входного сигнала.

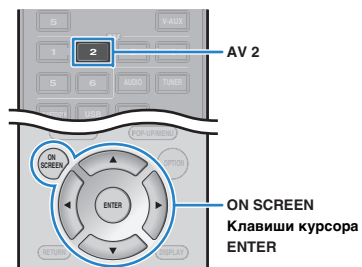

- 3 Нажмите кнопку ON SCREEN.
- 4 С помощью клавиш курсора выберите значение “Вход” и нажмите ENTER.
- 5 С помощью клавиш курсора (</>) выберите пункт “AV2” (используемое гнездо видеовхода) и нажмите клавишу курсора (Δ).

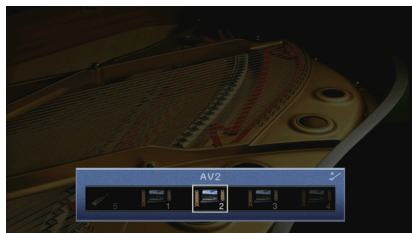

- 6 С помощью клавиш курсора выберите “Аудиовход” и нажмите ENTER.

- 7 С помощью клавиш курсора выберите “AV5” (используемое гнездо аудиовхода).

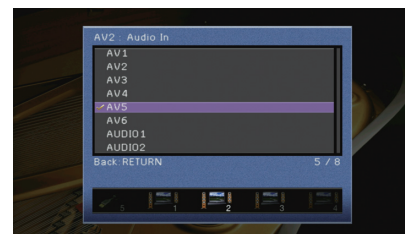

- 8 Нажмите кнопку ON SCREEN.

Настройка завершена.

Если в качестве источника входного сигнала аппарата выбрать “AV 2”, нажав кнопку AV 2, видео- или аудиосигнал, который воспроизводится на видеоустройстве, будет выводиться через аппарат.

Подключение аудиоустройств (таких как CD-проигрыватели)

Подключите к аппарату аудиоустройства, например CD-проигрыватели, MD-проигрыватели или проигрыватель пластинок. Выберите один из следующих способов подключения в зависимости от набора выходных аудиогнезд аудиоустройства.

Выходные аудиогнезда аудиоустройства	Выходные аудиогнезда на аппарате
Цифровой оптический	AV 1 (OPTICAL) AV 4 (OPTICAL)
Цифровой коаксиальный	AV 2-3 (COAXIAL)
Аналоговый (стерео)	AV 5-6 (AUDIO) AUDIO 1-2
Проигрыватель (PHONO)	PHONO*

* Только RX-V779 (кроме моделей для США и Канады)

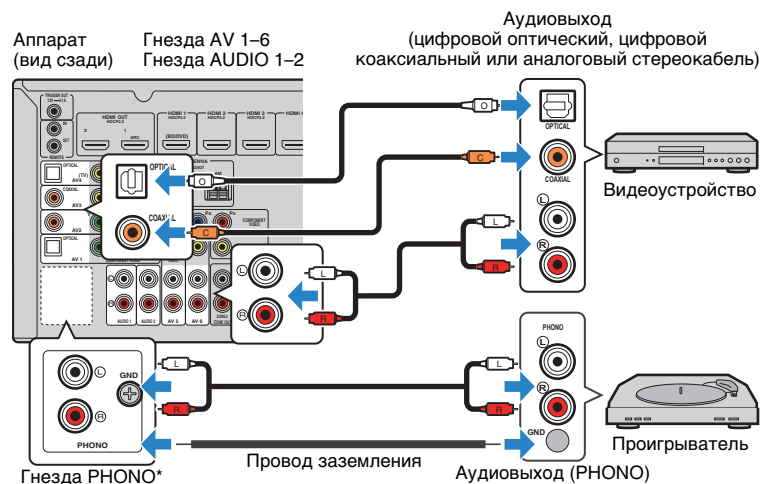

Если выбрать источник входного сигнала, нажав кнопки AV 1-6, AUDIO или PHONO*, аудиосигнал, воспроизводимый аудиоустройством, будет выводиться через аппарат.

При подключении проигрывателя

(Только RX-V779 [кроме моделей для США и Канады])

- Гнездо PHONO аппарата совместимо с ММ-картриджем. Для подключения проигрывателя с МС-картриджем с низким уровнем выхода используйте повышающий трансформатор.
- Подключение проигрывателя к разъему GND аппарата может уменьшить шум сигнала.

Подключение к гнездам на передней панели

Для временного подключения к аппарату устройства воспроизведения воспользуйтесь гнездом VIDEO AUX.

Гнездо USB используется для подключения iPod или запоминающего устройства USB. Более подробные сведения см. в разделе "Подключение устройства iPod" (с.67) или "Подключение запоминающего устройства USB" (с.70).

Перед подключением устройства к аппарату убедитесь, что устройство остановлено, и уменьшите громкость на аппарате.

Соединение HDMI

Подключите к аппарату устройство, совместимое со стандартом HDMI (например, игровую консоль или видеокамеру), с помощью HDMI-кабеля.

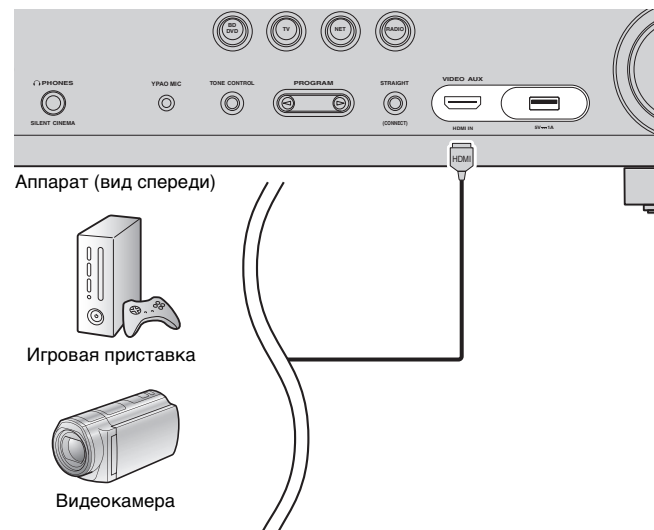

Если в качестве источника входного сигнала аппарата выбрать "V-AUX" нажав кнопку V-AUX, видео- или аудиосигнал, который воспроизводится на устройстве, будет выводиться через аппарат.



- Для просмотра видеоизображений, которые выводятся через гнездо VIDEO AUX (HDMI IN), нужно подключить телевизор к гнезду HDMI OUT аппарата (с.25).
- Необходимо подготовить кабель HDMI, который соответствует выходным гнездам используемого устройства.

5 Подключение FM/AM-антенн

Подключите прилагаемые FM/AM-антенны к аппарату.

Закрепите крайнюю часть FM-антенны на стене, а AM-антенну разместите на плоской поверхности.

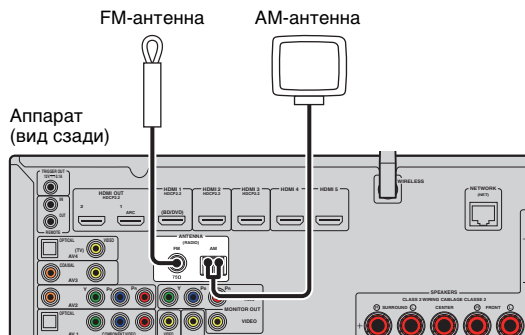

Сборка и подключение AM-антенны

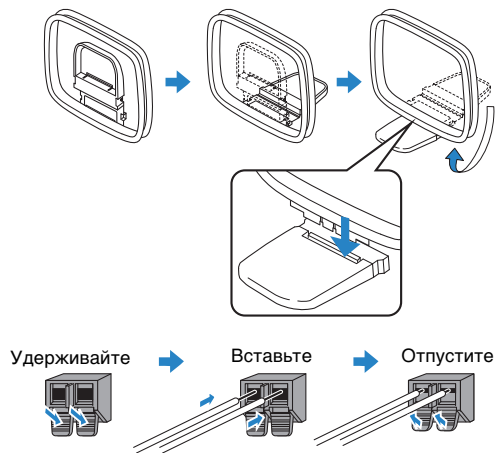

- Отмотайте кабель AM-антенны на необходимую длину.
- Провода рамочной AM-антенны не имеют полярности.

6 Подключение сетевого кабеля или антенны беспроводной связи

Подключите аппарат к маршрутизатору (точке доступа) с помощью сетевого кабеля или подготовьте антенну беспроводной связи, чтобы установить беспроводное сетевое подключение.

На аппарате можно прослушивать интернет-радиостанции или музыкальные файлы, которые хранятся на медиасерверах, таких как ПК и Network Attached Storage (NAS).

Подключение сетевого кабеля

Для соединения маршрутизатора и данного аппарата используйте продающийся в торговой сети сетевой кабель (CAT-5 или более скоростной кабель прямого подключения).

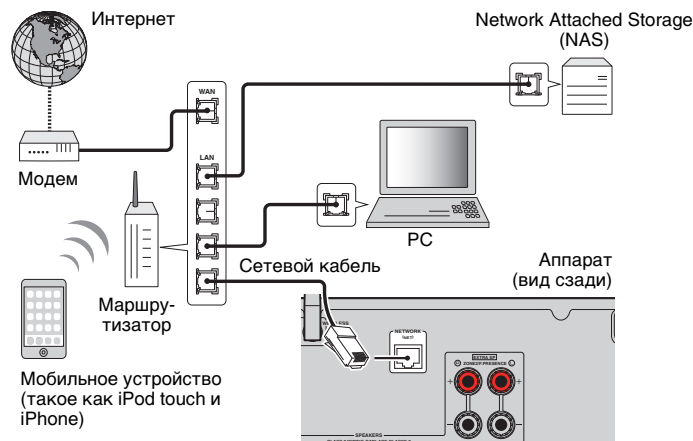

- Если необходимо использовать проводное соединение (с помощью сетевого кабеля) после установки беспроводного соединения, установите для параметра “Сетевое подкл.” (с.111) в меню “Настройка” значение “Проводное”.
- При использовании маршрутизатора, поддерживающего функцию DHCP, сетевые параметры (IP-адрес и т. п.) будут назначены аппарату автоматически, т. е. необходимости настраивать сетевые параметры нет. Если ваш маршрутизатор не поддерживает функцию DHCP или вы хотите настроить сетевые параметры вручную, выполните настройку сети (с.111).
- Вы можете проверить, правильно ли назначены устройству сетевые параметры (такие как IP-адрес и т.п.), в пункте “Сеть” (с.119) меню “Информация”.



- Некоторые программы защиты данных, установленные на ПК, или настройки брандмауэра сетевых устройств могут заблокировать доступ данного аппарата к сетевым устройствам или Интернету. В таких случаях выполните надлежащую настройку программ защиты данных или брандмауэра.
- Каждый из серверов должен находиться в той же подсети, что и сам аппарат.
- Для использования данной службы через Интернет настоятельно рекомендуем использовать широкополосное соединение.

Подготовка антенны беспроводной связи

Если необходимо установить беспроводное сетевое подключение, установите антенну беспроводной связи вертикально.

Информацию о подключении аппарата к сетевому устройству по беспроводной связи см. в разделе “Подключение к сетевому устройству по беспроводной связи” (с.44).

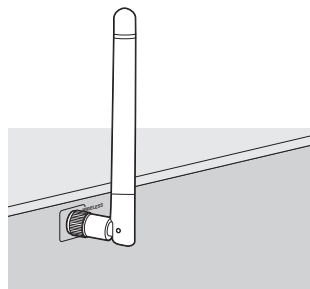

- Не прилагайте чрезмерное усилие к антенне. Это может привести к ее повреждению.

7 Подключение других устройств

Подключение внешнего усилителя мощности

(только для RX-V779)

При подключении внешнего усилителя мощности (предварительного усилителя) для усиления выходного сигнала колонок подключите входные разъемы усилителя мощности к гнездам PRE OUT аппарата. Через гнезда PRE OUT будут выводиться сигналы с таким же числом каналов, что и через соответствующие разъемы SPEAKERS.

Предупреждение

- Во избежание появления громких шумов или искаженных звуков перед подключением выполните следующие действия.
 - Перед подключением колонок извлеките из розетки силовую кабель переменного тока аппарата и выключите внешний усилитель мощности.
 - При использовании гнезд PRE OUT не подключайте колонки к соответствующим разъемам SPEAKERS.
 - При использовании внешнего усилителя, не оснащенного обходом регулирования громкости, не подключайте к усилителю другие приборы (кроме данного аппарата).

Аппарат (вид сзади)

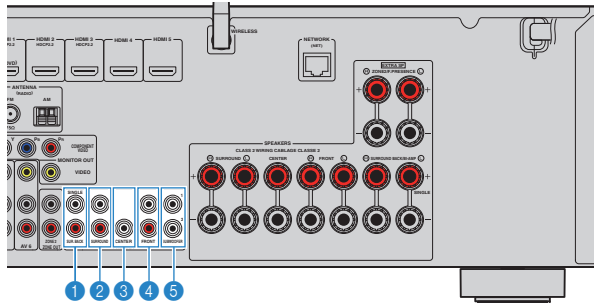

1 Гнезда SUR. BACK

Вывод звука тыловых каналов окружающего звучания. При использовании только одного внешнего усилителя для канала тылового окружающего звучания подключите его к гнезду SINGLE (слева).

2 Гнезда SURROUND

Вывод звука каналов окружающего звучания.

3 Гнездо CENTER

Вывод звука центральных каналов.

4 Гнезда FRONT

Вывод звука фронтальных каналов.

5 Гнезда SUBWOOFER1-2

Для подключения к сабвуферу со встроенным усилителем. При подключении 2 сабвуферов через них будет выводиться одинаковый звук.

Подключение устройства, совместимого с функцией триггера

Функция триггера позволяет управлять внешним устройством совместно с управлением аппаратом (включение и выключение питания, выбор входного сигнала и т. п.). При использовании сабвуфера Yamaha, поддерживающего системное подключение, или устройства с гнездом триггерного ввода можно использовать функцию триггера, подключив внешнее устройство к гнезду TRIGGER OUT с помощью монофонического аналогового мини-кабеля.

Гнездо TRIGGER OUT

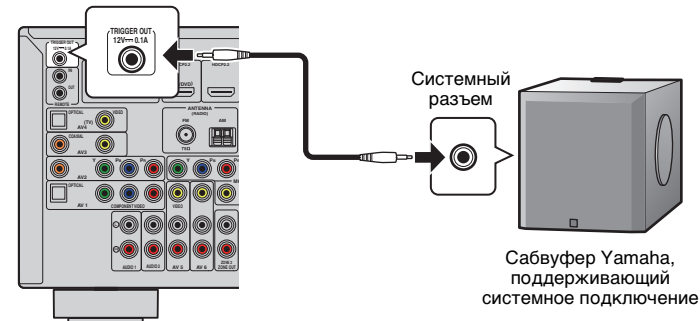

Аппарат (вид сзади)



- Параметры функции триггера можно настроить в пункте "Триггер. Выход" (с.115) меню "Настройка".

8 Подключение силового кабеля

Перед подключением силового кабеля (только общие модели)

Установите переключатель VOLTAGE SELECTOR в положение, соответствующее величине напряжения в данном регионе. Используются следующие значения напряжения переменного тока: 110–120/220–240 В, 50/60 Гц.



- Убедитесь в том, что переключатель VOLTAGE SELECTOR аппарата установлен в соответствии с величиной напряжения в данном регионе **ДО ТОГО, КАК** подключить силовой кабель к настенной розетке переменного тока. Ненадлежащая установка переключателя VOLTAGE SELECTOR может привести к повреждению аппарата и созданию потенциальной опасности возгорания.

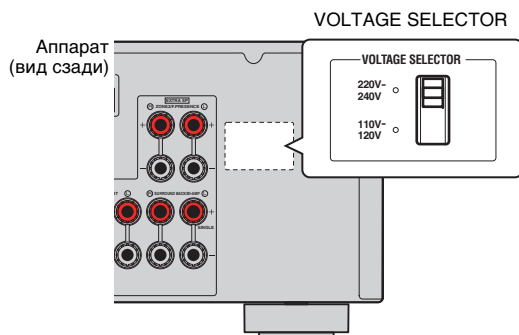

После того как вышеуказанные подключения будут выполнены, вставьте силовой кабель.

Аппарат (вид сзади)

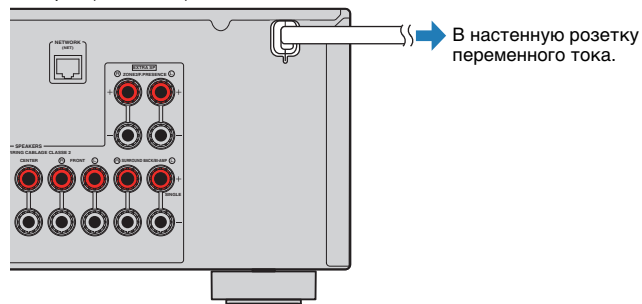



9 Выбор языка экранного меню

Выберите нужный язык экранного меню из следующих языков: английский (используется по умолчанию), японский, французский, немецкий, испанский, русский, итальянский или китайский.

- 1 Нажмите кнопку  (питание приемника), чтобы включить аппарат.
- 2 Включите телевизор и выберите источник входного видеосигнала телевизора для вывода видеосигнала с аппарата (гнездо HDMI OUT).



- Если аппарат включается в первый раз, то появится сообщение о настройке сети. Теперь нажмите клавишу RETURN и перейдите к шагу 3.

- 3 Нажмите кнопку ON SCREEN.
- 4 С помощью клавиш курсора выберите “Setup” и нажмите ENTER.

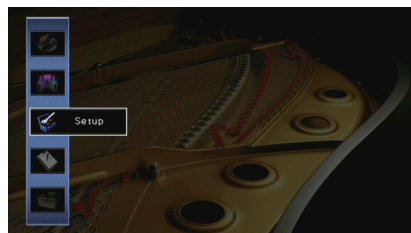

- 5 С помощью клавиш курсора (</>) выберите “Language”, а затем с помощью клавиш курсора (Δ/▽) выберите нужный язык.

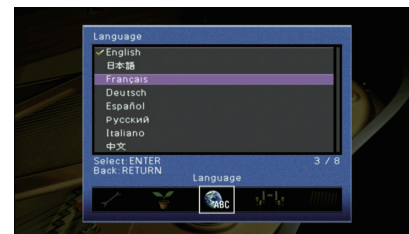

- 6 Для подтверждения настройки нажмите ENTER.
- 7 Для выхода из меню нажмите ON SCREEN.



- Информация на дисплее передней панели отображается только на английском языке.

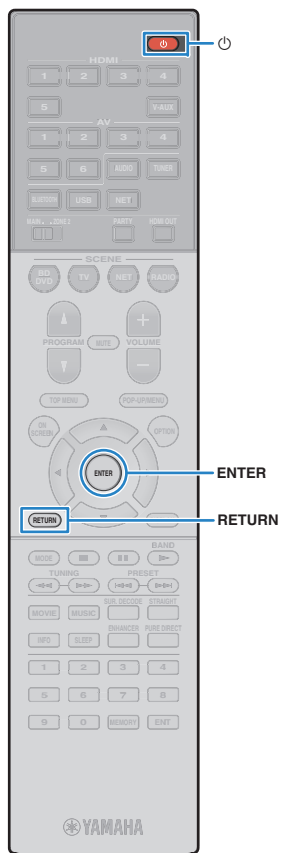

10 Автоматическая оптимизация настроек колонок (YPAO)

Функция Yamaha Parametric room Acoustic Optimizer (YPAO) обнаруживает подключения колонок и измеряет расстояние между ними и положениями слушателя, а затем автоматически оптимизирует настройки колонок, такие как баланс громкости и акустические параметры, в соответствии с характеристиками вашего помещения.



• В основе функции YPAO лежит технология YPAO-R.S.C. (Reflected Sound Control), которая позволяет создавать среду прослушивания, характерную для помещений с безупречной акустикой.



- При измерении параметров YPAO обратите внимание на следующее.
 - Тестовые тональные сигналы выводятся с высокой громкостью и могут удивить или напугать маленьких детей.
 - Громкость тестового тонального сигнала нельзя отрегулировать.
 - Сохраняйте в комнате максимальную тишину.
 - Стойте в углу комнаты позади положения прослушивания, чтобы не создавать препятствие между колонками и микрофоном YPAO.
 - Не подключайте к аппарату наушники.

1 Нажмите кнопку (питание приемника), чтобы включить аппарат.

2 Включите телевизор и выберите источник входного видеосигнала телевизора для вывода видеосигнала с аппарата (гнездо HDMI OUT).



• Если аппарат включается в первый раз, то появится сообщение о настройке сети. Теперь нажмите клавишу RETURN и перейдите к шагу 3.

3 Включите сабвуфер и установите его громкость наполовину. Если переходная частота регулируется, установите для нее максимальное значение.

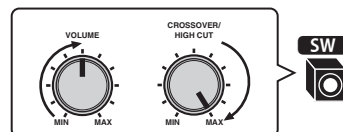

- При использовании двухканального усиления или колонок Zone2 перед запуском YPAO установите соответствующее значение параметра "Назн.мощн.ус." (с.104) в меню "Настройка".
- Если необходимо использовать колонки окружающего звучания для 5.1-канальной системы (Virtual CINEMA FRONT) (с.19), установите для параметра "Расположение (Тылы)" (с.105) в меню "Настройка" значение "Фронт."

4 Установите микрофон YPAO в положение прослушивания и подключите его к гнезду YPAO MIC на передней панели.



- Установите микрофон YPAO в положение прослушивания (на уровне ушей). В качестве подставки для микрофона рекомендуется использовать штатив. Воспользуйтесь винтами штатива для закрепления микрофона.

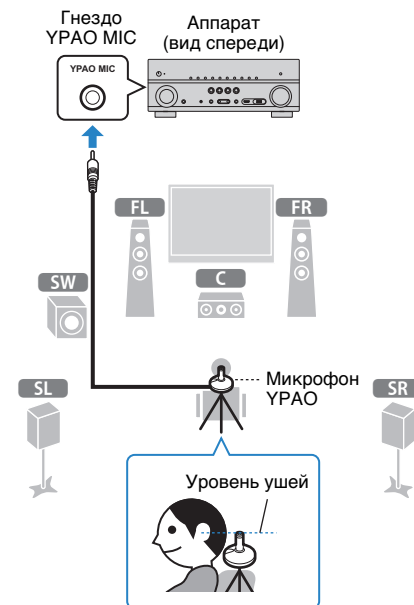

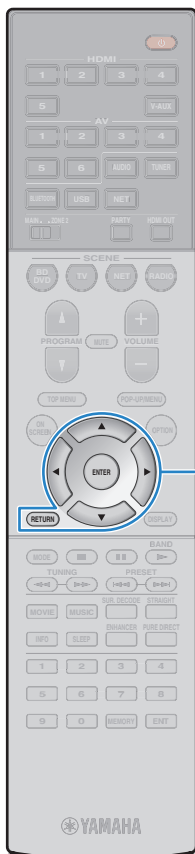

Клавиши курсора
ENTER
RETURN

(RX-V679)

На экран телевизора будет выведено следующее изображение.



Подготовка завершена.

См. раздел “Измерение в одном положении для прослушивания (однопозиционное измерение)” (с.38), чтобы начать измерение.

(RX-V779)

На экран телевизора будет выведено следующее изображение.



Перейдите к шагу 5.



- Для отмены измерения отключите микрофон YPAO, прежде чем будет начато измерение.
- Чтобы настроить для усилителя мощности назначение, нажмите RETURN и выберите “Ручная настройка” (с.104).

5 (Только RX-V779) При необходимости измените метод измерения (много-/однопозиционный).

- ① С помощью клавиш курсора выберите “Многопозиц.” и нажмите ENTER.
- ② С помощью клавиш курсора выберите настройку и нажмите ENTER.



Настройки

Да

Выберите этот вариант, если возможны несколько положений прослушивания или если вы хотите, чтобы окружающее звучание было также доступно и другим слушателям. Можно выполнить измерения в нескольких (до 8) различных точках помещения. Настройки колонок будут оптимизированы в соответствии с областью, определяемой этими точками (многопозиционное измерение).

Нет (по умолчанию)

Выберите этот вариант, если положение прослушивания всегда будет фиксированным. Выполните измерение только в одной точке. Настройки колонок будут оптимизированы в соответствии с этой точкой (однопозиционное измерение).



- Если измерение выполнено в нескольких позициях, настройки колонок будут оптимизированы для прослушивания окружающего звучания в более широком пространственном диапазоне.
- При выполнении многопозиционного измерения сначала установите микрофон YPAO в положение прослушивания, в котором слушатель будет находиться чаще всего.

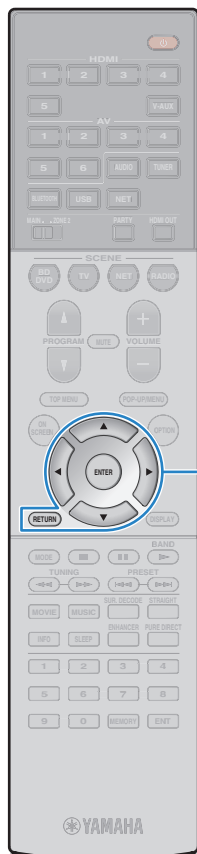

Кнопки курсора
ENTER
RETURN

Однопозиционное измерение

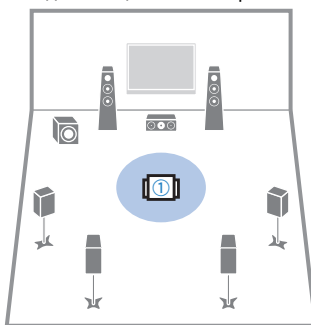

Многопозиционное измерение
(5 положений прослушивания)

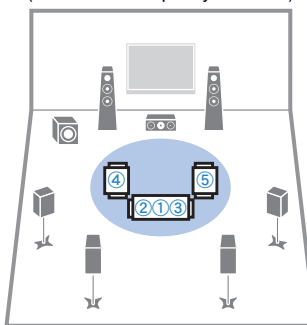

Многопозиционное измерение
(1 положение прослушивания +
фронт./тылов./лев./прав.)

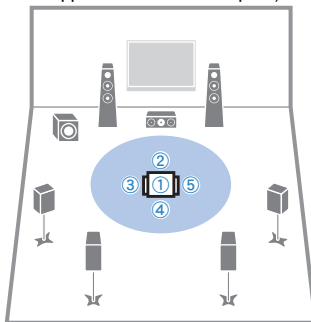

Многопозиционное измерение
(2 положения прослушивания +
фронт./тылов.)

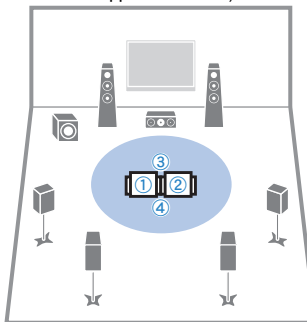

Подготовка завершена. Начало измерения см. на следующей странице.

Когда для параметра “Многопозиц.” установлено значение “Да”:

“Измерение в нескольких положениях для прослушивания (многопозиционное измерение) (только RX-V779)” (с.39)

Когда для параметра “Многопозиц.” установлено значение “Нет”:

“Измерение в одном положении для прослушивания (однопозиционное измерение)” (с.38)

Измерение в одном положении для прослушивания (однопозиционное измерение)

Для измерения выполните следующую процедуру. Измерение займет приблизительно 3 минуты.

1 Чтобы начать измерение, с помощью клавиш курсора выберите “Измерить” и нажмите ENTER.

Измерение начнется через 10 секунд. Чтобы начать измерение немедленно, еще раз нажмите клавишу ENTER.



• Для временной отмены измерения нажмите клавишу RETURN.

По окончании измерения на экране телевизора появится следующая индикация.



• Если появится сообщение об ошибке (например, E-1) или предупреждение (например, W-1), см. раздел “Сообщения об ошибках” (с.42) или “Предупреждения” (с.43).



• Для проверки результатов измерения выберите “Результат”. Более подробные сведения см. в разделе “Проверка результата измерения” (с.41).

2 С помощью клавиш курсора выберите “Сохран./Отмена” и нажмите ENTER.

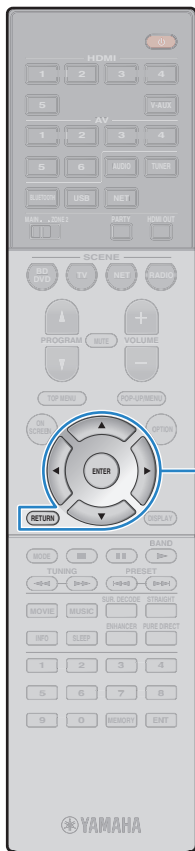

Клавиши курсора
ENTER
RETURN

3 Чтобы сохранить результаты измерения, с помощью клавиш курсора (</>) выберите “СОХР.” и нажмите ENTER.

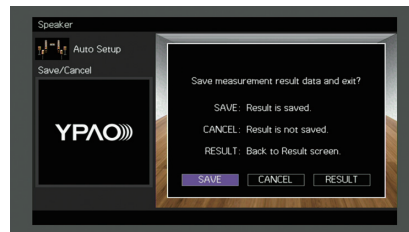

Будут применены откорректированные настройки колонок.



- Чтобы завершить измерение без сохранения результатов, выберите “ОТМЕН”.

4 С помощью клавиш курсора (</>) выберите значение “ДА” или “НЕТ”, чтобы включить или выключить параметр Громкость YPAO, и нажмите кнопку ENTER.

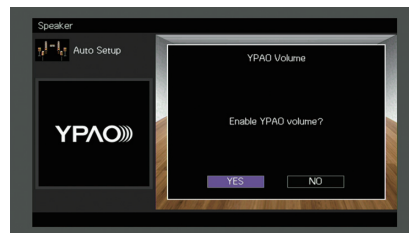

- Если параметр Громкость YPAO включен, то уровни высоких и низких частот регулируются автоматически в соответствии с громкостью, что позволяет наслаждаться естественным звучанием даже при низком уровне громкости.
- Включить или выключить параметр Громкость YPAO можно также в пункте “Громкость YPAO” (с.92) меню “Опция”.

5 Отключите микрофон YPAO от аппарата.

На этом оптимизация настроек колонок завершена.

Предупреждение

- Микрофон YPAO чувствителен к теплу, поэтому не следует помещать его в места, где он может подвергаться воздействию прямых солнечных лучей или высокой температуры (например, не следует класть микрофон на аудио/видеооборудование).

Измерение в нескольких положениях для прослушивания (многопозиционное измерение) (только RX-V779)

Задав для параметра “Многопозиц.” значение “Да”, выполните следующую процедуру для измерения. Измерение в 8 положениях для прослушивания займет приблизительно 10 минут.



- Если появится сообщение об ошибке (например, E-1) или предупреждение (например, W-1), см. раздел “Сообщения об ошибках” (с.42) или “Предупреждения” (с.43).

1 Чтобы начать измерение, с помощью клавиш курсора выберите “Измерить” и нажмите ENTER.

Измерение начнется через 10 секунд. Чтобы начать измерение немедленно, еще раз нажмите клавишу ENTER.



- Для временной отмены измерения нажмите клавишу RETURN.

По окончании измерения в первом положении на экране телевизора появится следующая индикация.



2 Перенесите микрофон YPAO в следующее положение для прослушивания и нажмите клавишу ENTER.

Повторяйте шаг 2 до тех пор, пока измерения не будут выполнены во всех положениях прослушивания (до 8).



Клаши курсора
ENTER

3 Выполнив измерения во всех нужных положениях для прослушивания, с помощью клавиш курсора выберите “ОТМЕН” и нажмите кнопку ENTER.

После выполнения измерений в 8 положениях автоматически появится следующий экран.



- Для проверки результатов измерения выберите “Результат”. Более подробные сведения см. в разделе “Проверка результата измерения” (с.41).

4 С помощью клавиш курсора выберите “Сохран./Отмена” и нажмите ENTER.

5 Чтобы сохранить результат измерений, с помощью клавиш курсора выберите “СОХР.” и нажмите ENTER.

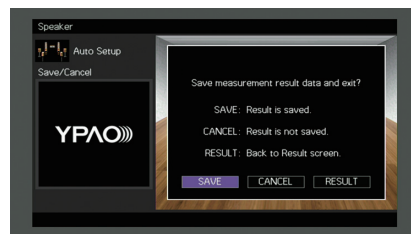

Будут применены откорректированные настройки колонок.



- Чтобы завершить измерение без сохранения результатов, выберите “ОТМЕН”.

6 С помощью клавиш курсора (◀/▶) выберите значение “ДА” или “НЕТ”, чтобы включить или выключить параметр Громкость YPAO, и нажмите кнопку ENTER.

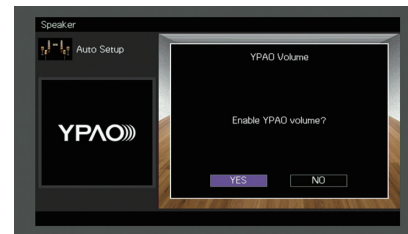

- Если параметр Громкость YPAO включен, то уровни высоких и низких частот регулируются автоматически в соответствии с громкостью, что позволяет наслаждаться естественным звучанием даже при низком уровне громкости.
- Включить или выключить параметр Громкость YPAO можно также в пункте “Громкость YPAO” (с.92) меню “Опция”.

7 Отключите микрофон YPAO от аппарата.

На этом оптимизация настроек колонок завершена.

Предупреждение

- Микрофон YPAO чувствителен к теплу, поэтому не следует помещать его в места, где он может подвергаться воздействию прямых солнечных лучей или высокой температуры (например, не следует класть микрофон на аудио/видеооборудование).

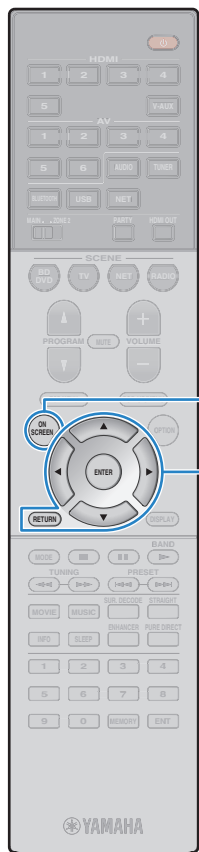

ON SCREEN

Клавиши курсора
ENTER
RETURN

Проверка результата измерения

Можно проверить результаты измерения YPAO.

- 1 После измерения с помощью клавиш курсора выберите “Результат” и нажмите ENTER.



- Также можно выбрать “Результат” в пункте “Автоматическая настройка” (с.102) меню “Настройка”, что позволит вывести результаты предыдущих измерений.

Появится следующий экран.



- 1 Элементы результата измерения
- 2 Данные результата измерения
- 3 Число позиций измерения (когда выполняется многопозиционное измерение) * Только RX-V779

- 2 С помощью клавиш курсора выберите нужный элемент.

Подключ.	Полярность на каждой колонке Реверс: Возможно, при подключении была перепутана полярность (+/-) кабеля колонки.
Размер	Размер каждой колонки (переходная частота сабвуфера) Бол: Колонка способна эффективно воспроизводить низкочастотные сигналы. Мал: Колонка не может эффективно воспроизводить низкочастотные сигналы.
Дистанция	Расстояние от положения прослушивания каждой колонки.
Уровень	Регулировка уровня выходного сигнала для каждой колонки.

- 3 Для завершения проверки и возврата к предыдущему экрану нажмите RETURN.

Повторная загрузка предыдущих настроек YPAO

Если настройки колонок, установленные вручную, не подходят, выполните приведенные ниже действия для сброса ручных настроек и повторной загрузки предыдущих настроек YPAO.

- 1 В меню “Настройка” выберите пункт “Колонка”, “Автоматическая настройка”, а затем “Результат” (с.101).
- 2 С помощью клавиш курсора выберите “Перезагр. настр.” и нажмите ENTER.



- 3 Для выхода из меню нажмите ON SCREEN.

Сообщения об ошибках

Если во время измерения отображается какое-либо сообщение об ошибке, устраните проблему и выполните YPAO еще раз.

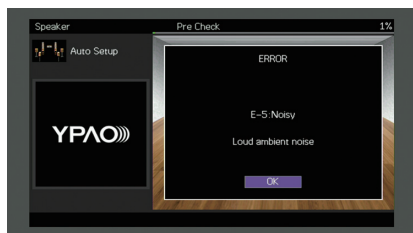

Сообщение об ошибке	Вероятная причина	Метод устранения
E-1:Нет фронт.к.	Фронтальные колонки не обнаружены.	
E-2:Нет тыл.кол.	Одна из колонок окружающего звучания не может быть обнаружена.	Следуя инструкциям на экране, выйдите из режима YPAO, выключите аппарат и проверьте подключение колонок.
E-3:Нет ф.през.кол.	Не удалось обнаружить одну из колонок присутствия.	
E-4:SBR → SBL	Тыловая колонка окружающего звучания подключена только справа.	Если используется только одна тыловая колонка окружающего звучания, ее следует подключить к гнезду SINGLE (слева). Выполните инструкции на экране, чтобы выйти из YPAO, затем выключите аппарат и подключите колонку снова.
E-5:Шумно	Слишком высокий уровень шума.	Соблюдая тишину в комнате, выполните инструкции на экране, чтобы начать измерение сначала. При выборе значения "ПРОД." YPAO снова производит измерения и игнорирует любые обнаруженные шумы.
E-6:Тылы контр.	Тыловые колонки окружающего звучания подключены, а колонки окружающего звучания не подключены.	При использовании тыловых колонок окружающего звучания колонки окружающего звучания должны быть подключены. Выполните инструкции на экране, чтобы выйти из YPAO, затем выключите аппарат и подключите колонки снова.
E-7:Нет микроф.	Микрофон YPAO отключен.	Надежно вставьте микрофон YPAO в гнездо YPAO MIC и выполните инструкции на экране, чтобы начать измерение сначала.
E-8:Нет сигнала	Микрофон YPAO не может определить тестовые тональные сигналы.	Надежно вставьте микрофон YPAO в гнездо YPAO MIC и выполните инструкции на экране, чтобы начать измерение сначала. Если эта ошибка повторится, обратитесь к авторизованному дилеру или в ближайший сервисный центр Yamaha.
E-9:Остановите	Измерение остановлено.	Выполните инструкции на экране, чтобы начать измерение сначала. Для отмены измерения выберите пункт "ВЫЙТИ".
E-10:Внутр.ошибка	Произошла внутренняя ошибка.	Выполните инструкции на экране, чтобы выйти из YPAO, затем выключите и снова включите аппарат. Если эта ошибка повторится, обратитесь к авторизованному дилеру или в ближайший сервисный центр Yamaha.

Предупреждения

Если после измерения выводится предупреждение, результаты измерения все-таки можно сохранить, выполнив инструкции на экране. Тем не менее, для получения оптимальных настроек колонок для аппарата рекомендуется повторить измерение YPAO.



Предупреждение	Вероятная причина	Метод устранения
W-1:Ошибка фазы	Возможно, при подключении была перепутана полярность (+/-) кабеля колонки.	<p>Выберите "Подключ." в "Результат" (с.41) и проверьте подключение кабелей (+/-) колонки, отмеченной как "Реверс".</p> <p>Если колонка подключена неправильно: Выключите аппарат, а затем повторно подключите кабель колонки.</p> <p>Если колонка подключена правильно: В зависимости от типа колонок или помещения это сообщение может отображаться даже в случае правильного подключения колонок. В данном случае вы можете проигнорировать сообщение.</p>
W-2:Большое раст.	Колонка расположена на расстоянии более 24 метров от положения прослушивания.	Выберите "Дистанция" в "Результат" (с.41) и переместите колонку, отмеченную как ">24,00m (>80,0ft)", в пределах 24 м от положения прослушивания.
W-3:Ошибка уровн.	Обнаружена значительная разница в громкости колонок.	Проверьте среду прослушивания и подключение кабелей (+/-) каждой колонки, а также громкость сабвуфера. По возможности рекомендуется использовать одинаковые колонки или колонки с как можно более похожими характеристиками.

11 Подключение к сетевому устройству по беспроводной связи

Подключите аппарат к беспроводному маршрутизатору (точке доступа) или мобильному устройству с помощью установки беспроводного подключения.

Выбор способа подключения

Выберите способ подключения в соответствии с сетевой средой.

■ Подключение с помощью беспроводного маршрутизатора (точки доступа)

Подключите аппарат к беспроводному маршрутизатору (точке доступа).

На аппарате можно прослушивать интернет-радиостанции, AirPlay, или музыкальные файлы, которые хранятся на медиасерверах (ПК/NAS).



Более подробные сведения о подключении см. в разделе “Подключение аппарата к беспроводной сети” (с.45).



- Невозможно использовать беспроводное сетевое подключение одновременно с проводным подключением (с помощью сетевого кабеля) (с.32) или Wireless Direct (с.51).
- Если аппарат и беспроводной маршрутизатор (точка доступа) находятся слишком далеко друг от друга, аппарат может не подключиться к беспроводному маршрутизатору (точке доступа). В этом случае расположите их ближе друг к другу.

■ Подключение без использования беспроводного маршрутизатора (точки доступа)

Подключите мобильное устройство к аппарату напрямую.

Можно использовать приложение для смартфонов и планшетов “AV CONTROLLER”, чтобы управлять аппаратом с мобильных устройств или прослушивать на аппарате музыкальные файлы, которые хранятся на мобильных устройствах.

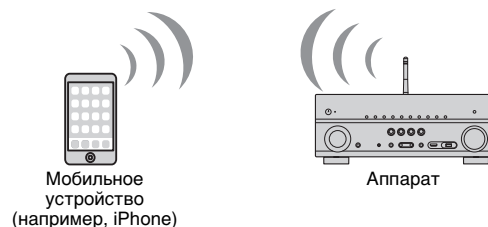

Более подробные сведения о подключении см. в разделе “Подключение мобильного устройства к аппарату напрямую (Wireless Direct)” (с.51).



- Невозможно использовать Wireless Direct одновременно с проводным подключением (с помощью сетевого кабеля) (с.32) или беспроводным сетевым подключением (с.45).
- При включенном режиме Wireless Direct следующие функции становятся недоступными.
 - Интернет-радио
 - Сетевые службы
 - Воспроизведение музыки, хранящейся на медиасерверах (ПК/NAS)



- Подробная информация о “AV CONTROLLER” представлена на веб-сайте Yamaha.



Подключение аппарата к беспроводной сети

Существует несколько способов подключения аппарата к беспроводной сети.

Выберите способ подключения в соответствии со средой.

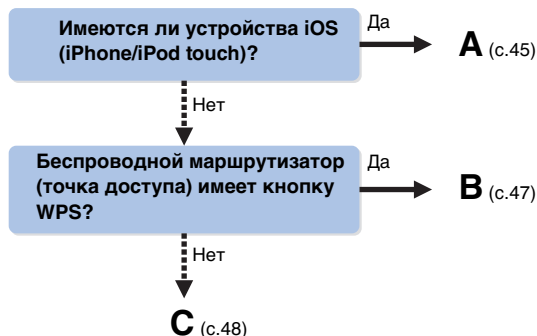

■ A: Настройка совместного использования устройства iOS

Беспроводное подключение можно легко настроить, применив настройки подключения на устройствах iOS (iPhone/iPod touch).

Прежде чем продолжить, подтвердите подключение устройства iOS к беспроводному маршрутизатору.

1 Нажмите кнопку (питание приемника), чтобы включить аппарат.

2 Включите телевизор и выберите источник входного видеосигнала телевизора для вывода видеосигнала с аппарата (гнездо HDMI OUT).



- Осуществление операций с помощью экрана телевизора возможно только в том случае, если телевизор подключен к аппарату через интерфейс HDMI.

3 Нажмите кнопку ON SCREEN.

4 С помощью клавиш курсора выберите “Настройка” и нажмите ENTER.

5 С помощью клавиш курсора (◀/▶) выберите значение “Сеть”.

6 С помощью клавиш курсора (△/▽) выберите значение “Сетевое подкл.” и нажмите кнопку ENTER.

7 С помощью клавиш курсора (△/▽) и кнопки ENTER установите флажок “Беспроводное” и выберите “OK”.

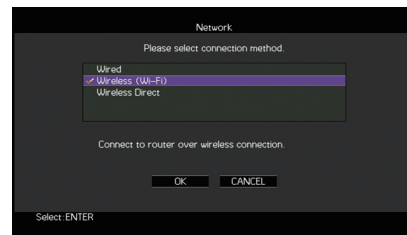

- Флажок обозначает текущую настройку.

8 С помощью клавиш курсора (△/▽) и кнопки ENTER установите флажок “Передача настроек Wi-Fi (iOS)” и выберите “ДАЛЕЕ”.

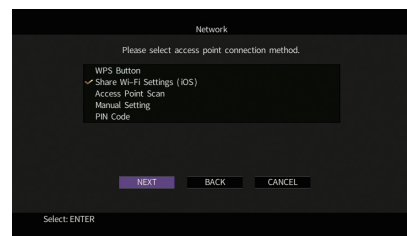

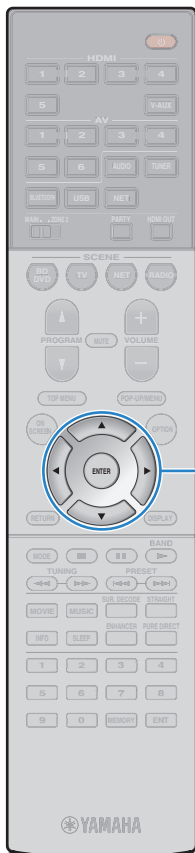

Клаши курсора
ENTER

9 С помощью клавиш курсора (△/▽) и кнопки ENTER выберите желаемый способ подключения и нажмите “ДАЛЕЕ”.

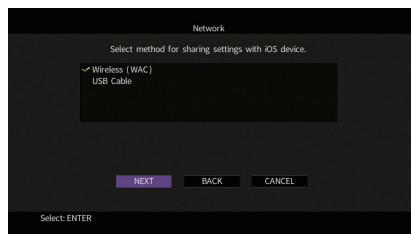

Доступны следующие способы подключения.

Wireless (WAC)

Настройки подключения на устройстве iOS можно применить к аппарату с помощью беспроводного подключения. Более подробные сведения см. в разделе “Настройка совместного использования устройства iOS по беспроводной связи”. (Необходимо устройство iOS с iOS 7 или более поздней версии.)

USB Cable

Настройки подключения на устройстве iOS можно применить к аппарату с помощью USB-кабеля. Более подробные сведения см. в разделе “Настройка совместного использования устройства iOS с помощью USB-кабеля”. (Необходимо устройство iOS с iOS 5 или более поздней версии.)

Настройка совместного использования устройства iOS по беспроводной связи

Если в качестве способа подключения выбран вариант “Wireless (WAC)”, выполните операцию совместного использования настроек сети на устройстве iOS. (Ниже описана примерная процедура настройки для iOS 8.)

1 На устройстве iOS выберите аппарат в качестве колонки AirPlay на экране Wi-Fi.

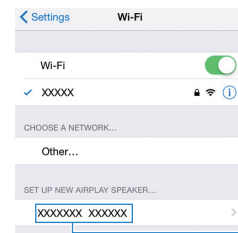

Имя аппарата

2 Проверьте текущую выбранную сеть и нажмите “Далее”.

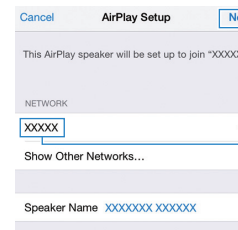

Нажмите здесь, чтобы начать
настройку

Выбранная в данный момент сеть

После завершения настройки процесса совместного использования аппарат автоматически подключается к выбранной сети (точке доступа).



❑ Настройка совместного использования устройства iOS с помощью USB-кабеля

Если в качестве способа подключения выбран вариант “USB Cable”, выполните описанную ниже процедуру, чтобы использовать настройки устройства iOS совместно с аппаратом.

1 Подключите устройство iOS к гнезду USB и отключите блокировку экрана на устройстве iOS.

Аппарат (вид спереди)

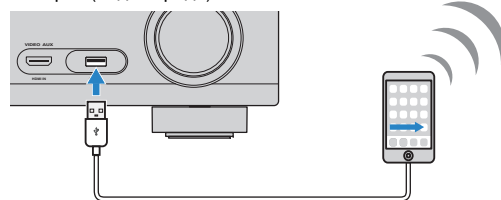

2 С помощью клавиш курсора (</>) выберите значение “ДАЛЕЕ” и нажмите кнопку ENTER.

3 Нажмите “Разрешить” в окне появившегося сообщения на устройстве iOS.

После завершения процесса подключения на экране телевизора появится надпись “Завершено”.

4 Для выхода из меню нажмите ON SCREEN.

■ В: Использование конфигурации кнопки WPS

Беспроводное подключение можно легко настроить одним нажатием кнопки WPS.



- Данная конфигурация не работает, если способом обеспечения безопасности беспроводного маршрутизатора (точки доступа) является WEP. В этом случае используйте другой способ подключения.

1 Нажмите кнопку (питание приемника), чтобы включить аппарат.

2 Удерживайте нажатой кнопку INFO (WPS) на передней панели в течение 3 секунд.

На дисплее передней панели появится сообщение “Press WPS button on Access Point”.

3 Нажмите кнопку WPS на беспроводном маршрутизаторе (точке доступа).

После завершения процесса подключения на дисплее передней панели появится надпись “Completed”.

Если появится надпись “Not connected”, повторите процесс с шага 1 или попробуйте другой способ подключения.

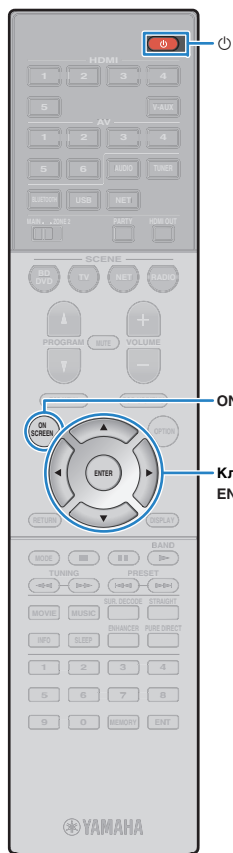

■ С: Использование других способов подключения

Если беспроводной маршрутизатор (точка доступа) не поддерживает конфигурацию кнопки WPS, выполните указанные ниже шаги, чтобы настроить параметры беспроводной сети.

- 1 Нажмите кнопку (питание приемника), чтобы включить аппарат.
- 2 Включите телевизор и выберите источник входного видеосигнала телевизора для вывода видеосигнала с аппарата (гнездо HDMI OUT).



• Осуществление операций с помощью экрана телевизора возможно только в том случае, если телевизор подключен к аппарату через интерфейс HDMI.

- 3 Нажмите кнопку ON SCREEN.
- 4 С помощью клавиш курсора выберите “Настройка” и нажмите ENTER.
- 5 С помощью клавиш курсора (</>) выберите значение “Сеть”.
- 6 С помощью клавиш курсора (Δ/∇) выберите значение “Сетевое подкл.” и нажмите кнопку ENTER.
- 7 С помощью клавиш курсора (Δ/∇) и кнопки ENTER установите флажок “Беспроводное” и выберите “OK”.

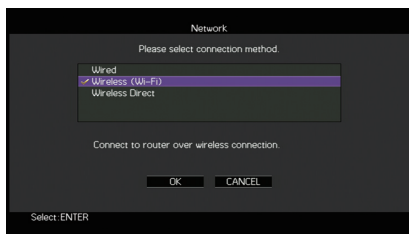

• Флажок обозначает текущую настройку.

8 С помощью клавиш курсора (Δ/∇) и кнопки ENTER выберите желаемый способ подключения и нажмите “ДАЛЕЕ”.

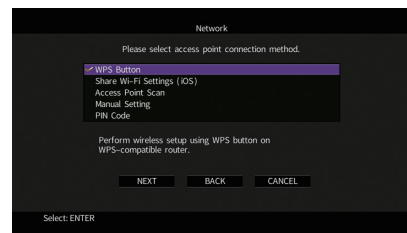

Доступны следующие способы подключения.

Кнопка WPS	Можно настроить беспроводное подключение с помощью кнопки WPS при просмотре изображения на экране телевизора. Для этого следуйте инструкциям на экране телевизора.
Передача настроек Wi-Fi (iOS)	См. раздел “Настройка совместного использования устройства iOS” (с.45).
Поиск точки доступа	Можно настроить беспроводное подключение с помощью поиска точки доступа. Более подробные сведения см. в разделе “Поиск точки доступа” (с.49).
Установка вручную	Можно настроить беспроводное подключение с помощью ввода необходимой информации (такой как SSID) вручную. Более подробные сведения см. в разделе “Настройка беспроводного подключения вручную” (с.49).
PIN-код	Можно настроить беспроводное подключение с помощью ввода PIN-кода аппарата на беспроводном маршрутизаторе (точке доступа). Этот способ доступен только в случае, если беспроводной маршрутизатор (точка доступа) поддерживает способ с применением PIN-кода WPS. Более подробные сведения см. в разделе “Использование PIN-кода” (с.50).

Информация о WPS

WPS (Wi-Fi Protected Setup) — стандарт, установленный Wi-Fi Alliance, который позволяет легко создавать беспроводную домашнюю сеть.

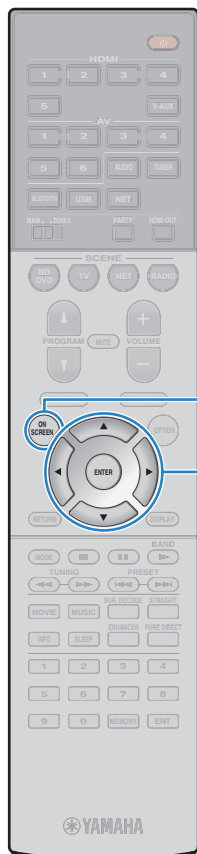

ON SCREEN

Клаши курсора
ENTER

❑ Поиск точки доступа

Если в качестве способа подключения выбран вариант “Поиск точки доступа”, аппарат начинает поиск точки доступа. Через некоторое время на экране телевизора появляется список точек доступа.

1 С помощью клавиш курсора и кнопки ENTER установите флажок напротив желаемой точки доступа и выберите “ДАЛЕЕ”:

На экране телевизора появится окно настройки беспроводного подключения.

2 С помощью клавиш курсора и кнопки ENTER введите ключ безопасности и выберите “ДАЛЕЕ”:



3 С помощью клавиш курсора (</>) выберите значение “ПОДКЛ.” и нажмите кнопку ENTER, чтобы начать процесс подключения.

После завершения процесса подключения на экране телевизора появится надпись “Завершено”.

Если появится надпись “Нет подключения”, повторите процесс с шага 1 или попробуйте другой способ подключения.

4 Для выхода из меню нажмите ON SCREEN.

❑ Настройка беспроводного подключения вручную

Если в качестве способа подключения выбран вариант “Установка вручную”, на экране телевизора появится окно настройки беспроводного подключения.

Необходимо задать идентификатор SSID (сетевое имя), метод шифрования и ключ безопасности для сети.

1 С помощью клавиш курсора и кнопки ENTER введите идентификатор SSID точки доступа и выберите “ДАЛЕЕ”:



2 С помощью клавиш курсора (Δ/▽) и кнопки ENTER установите флажок напротив способа обеспечения безопасности точки доступа и выберите “ДАЛЕЕ”:

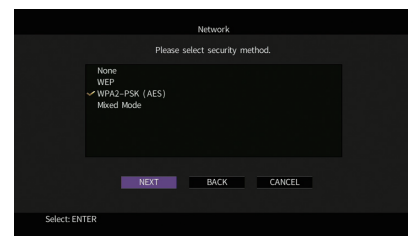

Настройки

Нет, WEP, WPA2-PSK (AES), Смешанный режим

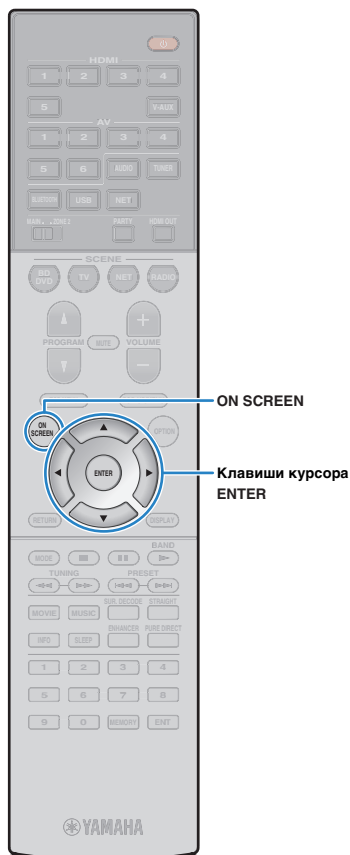

3 С помощью клавиш курсора и кнопки ENTER введите ключ безопасности и выберите “ДАЛЕЕ”.

Если в шаге 2 выбрано значение “Нет”, этот параметр будет недоступен. Перейдите к шагу 4.

Если выбрано значение “WEP”, введите строку из 5 или 13 символов, либо 10 или 26 шестнадцатиричных цифр.

Если выбран другой способ, введите строку, включающую в себя от 8 до 63 символов, либо 64 шестнадцатиричные цифры.



4 С помощью клавиш курсора (</>) выберите значение “ПОДКЛ.” и нажмите кнопку ENTER, чтобы начать процесс подключения.

После завершения процесса подключения на экране телевизора появится надпись “Завершено”.

Если появится надпись “Нет подключения”, проверьте правильность всех введенных данных и повторите процесс с шага 1.

5 Для выхода из меню нажмите ON SCREEN.

Использование PIN-кода

Если в качестве способа подключения выбран вариант “PIN-код”, на экране телевизора появится список точек доступа.

1 С помощью клавиш курсора и кнопки ENTER установите флажок напротив желаемой точки доступа и выберите “ДАЛЕЕ”.

PIN-код аппарата появится на экране телевизора.

2 Введите PIN-код аппарата на беспроводном маршрутизаторе (точке доступа).

Более подробные сведения о настройках см. в инструкции по эксплуатации беспроводного маршрутизатора (точки доступа).

3 С помощью клавиш курсора (</>) выберите значение “ПОДКЛ.” и нажмите кнопку ENTER, чтобы начать процесс подключения.

После завершения процесса подключения на экране телевизора появится надпись “Завершено”.

Если появится надпись “Нет подключения”, повторите процесс с шага 1 или попробуйте другой способ подключения.

4 Для выхода из меню нажмите ON SCREEN.



Подключение мобильного устройства к аппарату напрямую (Wireless Direct)

Выполните описанные ниже действия для подключения мобильного устройства к аппарату напрямую.



- Подключение Wireless Direct может быть ненадежным, потому что строгое шифрование соединения не выполняется. Аппарат может выполнять операции воспроизведения на подключенных к нему беспроводных устройствах без разрешения.

1 Нажмите кнопку (питание приемника), чтобы включить аппарат.

2 Включите телевизор и выберите источник входного видеосигнала телевизора для вывода видеосигнала с аппарата (гнездо HDMI OUT).



- Осуществление операций с помощью экрана телевизора возможно только в том случае, если телевизор подключен к аппарату через интерфейс HDMI.

3 Нажмите кнопку ON SCREEN.

4 С помощью клавиш курсора выберите “Настройка” и нажмите ENTER.

5 С помощью клавиш курсора (</>) выберите значение “Сеть”.

6 С помощью клавиш курсора (Δ/∇) выберите значение “Сетевое подкл.” и нажмите кнопку ENTER.

7 С помощью клавиш курсора (Δ/∇) и кнопки ENTER установите флажок “Wireless Direct” и выберите “OK”.

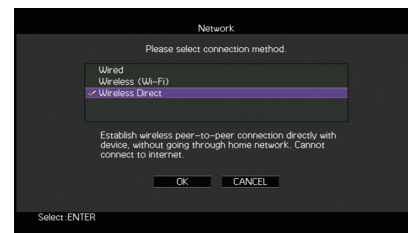

- Флажок обозначает текущую настройку.

8 С помощью клавиш курсора (Δ/∇) и кнопки ENTER выберите желаемый способ обеспечения безопасности и нажмите “ДАЛЕЕ”.

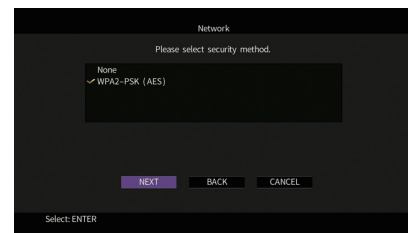

Настройки

Нет, WPA2-PSK (AES)



- Если выбрано значение “Нет”, подключение может быть ненадежным, потому что шифрование соединения не выполняется.



9 С помощью клавиш курсора и кнопки ENTER введите ключ безопасности и выберите “ДАЛЕЕ”.

Если в шаге 8 выбрано значение “Нет”, этот параметр будет недоступен. Перейдите к шагу 10.

В противном случае введите строку, включающую в себя от 8 до 63 символов, либо 64 шестнадцатиричные цифры.

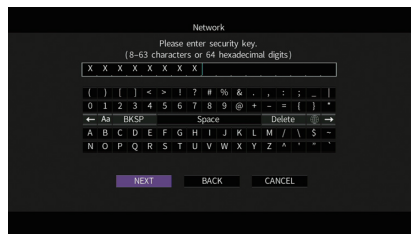

10 С помощью клавиш курсора (</>) выберите значение “OK” и нажмите кнопку ENTER, чтобы сохранить настройки.

Выполненные настройки появятся на экране телевизора.

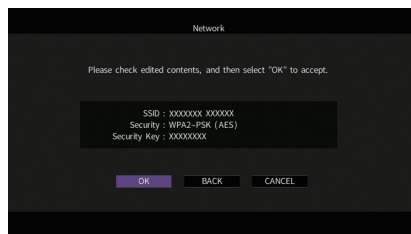

Для настройки мобильного устройства требуется идентификатор SSID и ключ безопасности.

11 Настройте параметры Wi-Fi беспроводного устройства.

Подробнее о настройках мобильного устройства см. в инструкции по эксплуатации мобильного устройства.

- ① Включите функцию Wi-Fi беспроводного устройства.
- ② Выберите идентификатор SSID, указанный в шаге 10 в списке точек доступа.
- ③ Если запрашивается пароль, введите ключ безопасности, указанный в шаге 10.

12 Для выхода из меню нажмите ON SCREEN.

ВОСПРОИЗВЕДЕНИЕ

Основная процедура воспроизведения



- 1 Включите внешние устройства (например, телевизор или BD/DVD-проигрыватель), подключенные к аппарату.**
- 2 Воспользуйтесь клавишами выбора входа для выбора источника входного сигнала.**
- 3 Начните воспроизведение на внешнем устройстве или выберите радиостанцию.**

См. инструкцию по эксплуатации внешнего устройства. Для получения подробной информации о следующих операциях см. последующие страницы.

- Прослушивание FM/AM-радио (с.61)
- Воспроизведение музыки с помощью соединения *Bluetooth* (с.66)
- Воспроизведение музыки с iPod (с.67)
- Воспроизведение музыки на запоминающем устройстве USB (с.70)
- Воспроизведение музыки, хранящейся на медиасерверах (ПК/NAS) (с.73)
- Прослушивание интернет-радио (с.77)
- Воспроизведение музыки с помощью AirPlay (с.80)

- 4 Нажмите кнопку VOLUME для регулировки громкости.**



- Для приглушения выводимого звука нажмите кнопку MUTE. Снова нажмите кнопку MUTE для восстановления громкости вывода звука.
- Чтобы отрегулировать настройки высоких частот или басов, используйте меню "Опция" или кнопку TONE CONTROL на передней панели (с.92).



Выбор источника входного сигнала на экране

- 1 Нажмите кнопку ON SCREEN.
- 2 С помощью клавиш курсора выберите значение "Вход" и нажмите ENTER.
- 3 С помощью клавиш курсора выберите нужный источник входного сигнала и нажмите ENTER.

Выбор выхода HDMI

- 1 Нажмите кнопку HDMI OUT, чтобы выбрать гнездо HDMI OUT.**

Каждое нажатие этой кнопки изменяет гнездо HDMI OUT, которое будет использоваться для вывода сигнала.



	(только для RX-V779)
HDMI OUT 1+2	Одинаковый сигнал выводится одновременно через оба гнезда: HDMI OUT 1 и HDMI OUT 2.
HDMI OUT 1	Сигнал выводится через гнездо HDMI OUT 1 (RX-V779) или HDMI OUT (RX-V679).
HDMI OUT 2	(только для RX-V779) Сигнал выводится через гнездо HDMI OUT 2.
HDMI OUT Off	Сигналы не выводятся через гнезда HDMI OUT.



(только для RX-V779)

- Можно также выбрать выходное гнездо HDMI, выбрав сцену (с.54).
- При выборе значения "HDMI OUT 1+2" аппарат выводит видеосигналы с максимальным разрешением, которое поддерживают оба телевизора (или проектора), подключенные к аппарату. (Например, если к гнезду HDMI OUT 1 подключен телевизор с разрешением 1080p, а к гнезду HDMI OUT 2 — телевизор с разрешением 720p, аппарат выводит видеосигнал с разрешением 720p.)



Выбор источника входного сигнала и избранных настроек одним нажатием (SCENE)

Функция SCENE позволяет одним нажатием выбрать назначенный источник входного сигнала, звуковую программу и выход HDMI (только для RX-V779), а также выполнить включение или выключение Compressed Music Enhancer.

1 Нажмите кнопку SCENE.

Это позволит выбрать источник входного сигнала и настройки, записанные для соответствующей сцены. Если аппарат находится в режиме ожидания, он включится автоматически.

По умолчанию для каждой сцены сохранены следующие настройки.

SCENE	BD DVD	TV	NET	RADIO
Вход	HDMI 1	AV 4	NET RADIO	TUNER
Звуковая программа	MOVIE (Sci-Fi)	STRAIGHT	MUSIC (7ch Stereo)	MUSIC (7ch Stereo)
Compressed Music Enhancer	Выкл.	Вкл.	Вкл.	Вкл.
Выход HDMI (только для RX-V779)	HDMI OUT 1+2	HDMI OUT 1+2	HDMI OUT 1+2	HDMI OUT 1+2

Настройка назначения сцены

1 Выполните следующие действия, чтобы подготовить настройки, которые должны быть назначены сцене.

- Выберите источник входного сигнала (с.53)
- Выберите звуковую программу (с.55)
- Включите или выключите Compressed Music Enhancer (с.60)
- (только для RX-V779)
Выберите выход HDMI (с.53)

2 Удерживайте необходимую кнопку SCENE до тех пор, пока на дисплее передней панели не появится индикация “SET Complete”.



- Назначение сцен можно также настроить в меню “Сцена” (с.96).
- Функция связанного воспроизведения SCENE позволяет автоматически начать воспроизведение на внешнем устройстве, подключенном к аппарату с помощью HDMI-кабеля. Чтобы включить связанное воспроизведение SCENE, укажите тип устройства в пункте “Упр. устр-вом” (с.97) меню “Сцена”.
- (Только для RX-V779 [модели для Китая, Кореи, Великобритании и Европы])
Для управления воспроизводящим устройством после выбора сцены с помощью пульта ДУ аппарата измените внешнее устройство, назначенное клавишам SCENE. Подробные сведения см. в документе “Приложение к инструкции по пульту ДУ” на прилагаемом компакт-диске.

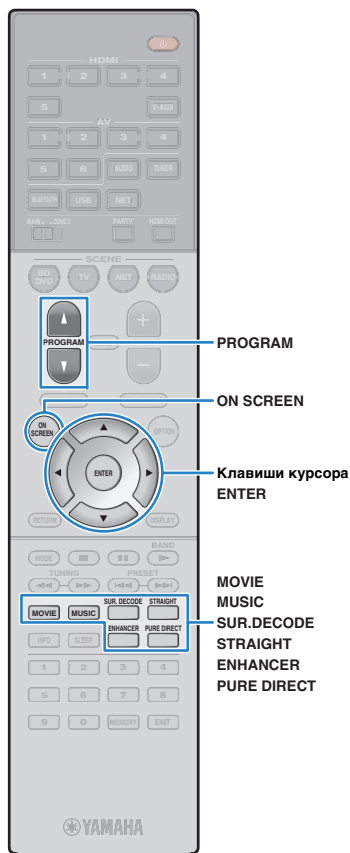

Выбор режима звучания

Аппарат оснащен различными звуковыми программами и декодерами окружающего звучания, позволяющими прослушивать звук с воспроизводящих устройств в излюбленном режиме звучания (например, эффект звукового поля или стереовоспроизведение).

Выбор подходящей звуковой программы для кинофильмов

- Несколько раз нажмите кнопку MOVIE.

Данный режим позволяет получить эффекты звукового поля, оптимизированные для просмотра видео, например фильмов, телепрограмм и игр (с.56).

Выбор подходящей звуковой программы для воспроизведения музыки или стереозвука

- Несколько раз нажмите кнопку MUSIC.

Данный режим позволяет получить эффекты звукового поля, оптимизированные для прослушивания музыки или стереозвука (с.57).

Выбор декодера окружающего звучания

- Несколько раз нажмите кнопку SUR.DECODE.

Данный режим позволяет получить многоканальный необработанный звук из 2-канальных источников (с.59).

Переключение в режим прямого декодирования

- Нажмите кнопку STRAIGHT.

Данный режим позволяет получить необработанный звук по оригинальным каналам (с.59).

Переключение в режим Pure Direct

- Нажмите кнопку PURE DIRECT.

Данный режим позволяет получить чистый звук высокого качества за счет уменьшения электрических шумов от других схем (с.60).

Включение Compressed Music Enhancer

- Нажмите кнопку ENHANCER.

Данный режим позволяет придать сжатой музыке дополнительную глубину и широту (с.60).

Выбор звуковой программы и декодера окружающего звучания на экране

- 1 Нажмите кнопку ON SCREEN.
- 2 С помощью клавиш курсора выберите значение "Программа DSP" и нажмите ENTER.
- 3 С помощью клавиш курсора выберите звуковую программу / декодер окружающего звучания и нажмите ENTER.



- Также можно переключить звуковую программу и декодер окружающего звучания, нажав кнопку PROGRAM.
- Настройки программ и декодеров окружающего звучания можно изменить в меню "Программа DSP" (с.98).
- Режим звучания может быть применен к каждому источнику входного сигнала отдельно.
- При воспроизведении источников сигнала аудио с частотой дискретизации выше 96 кГц автоматически будет выбран режим прямого декодирования (с.59).
- С помощью индикаторов колонок на передней панели аппарата (с.11) или экрана "Сигнал аудио" в меню "Информация" можно проверить, какие колонки выводят звук в данный момент (с.118).

Воспроизведение стереоскопических звуковых полей (CINEMA DSP 3D)



Аппарат оснащен различными звуковыми программами, использующими оригинальную технологию цифровой обработки сигналов (DSP) Yamaha (CINEMA DSP 3D). Это позволяет легко создавать в комнате звуковые поля, как в настоящем кинотеатре или концертном зале, и наслаждаться естественными стереоскопическими звуковыми полями.



- Для использования стандартной технологии CINEMA DSP установите для параметра "Режим CINEMA DSP 3D" (с.108) в меню "Настройка" значение "Выкл."
- Для создания полного эффекта стереофонических звуковых полей рекомендуется использовать колонки присутствия. Даже если колонки присутствия не подключены, аппарат, используя фронтальные колонки, центральную колонку и колонки окружающего звучания, автоматически создает Virtual Presence Speaker (VPS) для воссоздания стереофонических звуковых полей.
- Если входной сигнал поступает с многоканального источника (6.1 каналов или более), то, используя колонки окружающего звучания, данный аппарат создает Virtual Surround Back Speaker (VSBS), чтобы придать глубину заднему звуковому полю, даже если тыловые колонки окружающего звучания не подключены.
- Когда VPS или VSBS работает, на дисплее передней панели загорается надпись "VIRTUAL"

■ Звуковые программы для кинофильмов (MOVIE)

Следующие звуковые программы оптимизированы для просмотра источников видеосигнала, например кинофильмов, телевизионных программ, а также игр.

□ MOVIE THEATER

Standard	Данная программа создает звуковое поле с усиленным ощущением окружающего звучания без нарушения исходного акустического расположения многоканального сигнала аудио, например Dolby Digital и DTS. Программа была разработана с применением концепции идеального кинотеатра, в котором аудитория окружена прекрасными реверберациями слева, справа и сзади.
Spectacle	Данная программа обеспечивает масштаб и величие зрелищных кинофильмов. Она обеспечивает обширное звуковое пространство, соответствующее синемаскопическому широкому экрану, и широкий динамический диапазон, воспроизводя все, от тихих и тонких до мощных и громких звуков.
Sci-Fi	Данная программа чисто воспроизводит тщательно разработанную звуковую схему новейших научно-фантастических кинофильмов со звуковыми спецэффектами. Она позволяет насладиться разнообразием кинематографически созданных виртуальных пространств, воспроизведенных с четким разделением диалогов, звуковых эффектов и фоновой музыки.
Adventure	Данная программа идеально подходит для точного воспроизведения схемы звучания боевиков и приключенческих кинофильмов. Звуковое поле ограничивает реверберации, но особый упор делается на создание ощущения расширения с обеих сторон, мощного пространства, сильно расширяющегося справа и слева. Ограниченная глубина создает чистое и мощное пространство, одновременно подерживая четкость звуков и разделение каналов.
Drama	Данная программа характеризуется устойчивыми реверберациями, подходящими для большого количества кинематографических жанров: от серьезных драм до мюзиклов и комедий. Реверберации умеренные, но в достаточной степени стереофонические. Звуковые эффекты и фоновая музыка воспроизводятся с легким эхом, которое не нарушает четкость звучания диалогов. Вы никогда не устанете от длительного прослушивания.
Mono Movie	Данная программа обеспечивает воспроизведение монофонических видеоисточников, таких как классические кинофильмы, в атмосфере старого доброго кинотеатра. Программа создает комфортное пространство с глубиной, придавая исходному звучанию объемность и соответствующую реверберацию.

ENTERTAINMENT

Sports	Данная программа позволяет слушателям наслаждаться живым звучанием спортивных трансляций и легких развлекательных программ. Во время спортивных трансляций голоса комментаторов расположены четко в центре, а атмосфера стадиона реалистично воспроизводится с помощью периферийной подачи звуков болельщиков в подходящем пространстве.
Action Game	Данная программа подходит для таких активных игр, как автогонки и бои. Реалистичность и выразительность, а также использование различных эффектов позволяют игроку почувствовать себя в центре событий, что обеспечивает большую концентрацию. Используйте эту программу в сочетании с режимом Compressed Music Enhancer, чтобы создать более динамичное и мощное звуковое поле.
Roleplaying Game	Данная программа подходит для ролевых и приключенческих игр. Данная программа придает глубину звуковому полю для достижения естественного и реалистичного воспроизведения фоновой музыки, специальных эффектов и диалогов в широком диапазоне сцен. Используйте эту программу в сочетании с режимом Compressed Music Enhancer, чтобы создать более четкое и объемное звуковое поле.
Music Video	Данная программа позволяет наслаждаться видеозаписями поп-, рок- и джаз-концертов, как если бы слушатель сам на них присутствовал. Окунитесь в горячую атмосферу концертов, благодаря яркому исполнению певцов и соло на сцене, звуковому полю присутствия, подчеркивающему удары ритмических инструментов, а также благодаря звуковому полю окружающего звучания, воспроизводящему атмосферу большого живого зала.

Подходящие звуковые программы для воспроизведения музыки или стереозвука (MUSIC)

Следующие звуковые программы оптимизированы для прослушивания музыкальных источников.

Вы можете также выбрать воспроизведение стереофонического сигнала.

CLASSICAL

Hall in Munich	Данная программа имитирует концертный зал в Мюнхене примерно на 2 500 мест, во внутренней отделке которого использованы изящные деревянные элементы. Чистые, красивые реверберации распространяются концентрированно, создавая успокаивающую атмосферу. Виртуальное место слушателя находится в центральной левой части зала.
Hall in Vienna	Данная программа имитирует концертный зал среднего размера на 1 700 мест в форме “обувной коробки”, традиционной для Вены. Колонны и резьба орнаментов формируют предельно сложные реверберации вокруг публики, создавая очень полное, насыщенное звучание.
Chamber	Данная программа создает относительно широкое пространство с высоким потолком, как в приемном зале дворца. Воспроизводит приятные реверберации, подходящие для камерной музыки.

LIVE/CLUB

Cellar Club	Данная программа имитирует тесную концертную площадку с низким потолком и уютной атмосферой. Реалистичное, живое звуковое поле с мощными звуками создает такое чувство, как будто вы сидите в первом ряду перед маленькой сценой.
The Roxy Theatre	Данная программа создает звуковое поле концертной площадки рок-музыки в Лос-Анджелесе на 460 мест. Виртуальное место слушателя находится в центральной левой части зала.
The Bottom Line	Данная программа создает звуковое поле места напротив сцены в The Bottom Line, когда-то знаменитом джаз-клубе Нью-Йорка. Места на 300 человек слева и справа со звуковым полем, обеспечивающим естественное и живое звучание.

STEREO

2ch Stereo	Данная программа используется для понижающего микширования многоканальных источников до 2 каналов. При подаче многоканальных сигналов они микшируются с понижением до 2 каналов и выводятся через фронтальные колонки (эта программа не использует CINEMA DSP).
7ch Stereo	Данная программа используется для вывода звука через все колонки. При воспроизведении многоканальных источников аппарат микширует источник с понижением до 2 каналов, а затем выводит звук через все колонки. Данная программа создает большое звуковое поле и идеально подходит для фоновой музыки на вечеринках.



- Функции CINEMA DSP 3D (с.56) и Virtual CINEMA DSP (с.58) не работают, если выбрана программа “2ch Stereo” или “7ch Stereo”.

■ Использование эффектов звукового поля без колонок окружающего звучания (Virtual CINEMA DSP)

Если выбрать одну из звуковых программ (за исключением 2ch Stereo и 7ch Stereo) при отсоединенных колонках окружающего звучания, аппарат будет использовать оригинальную технологию компании Yamaha — виртуальные колонки окружающего звучания. Эта технология обеспечит качество 7-канального окружающего звучания, которое позволит вам наслаждаться четко ориентированным звуковым полем, созданным с помощью одних только фронтальных колонок. Для усиления эффекта стереоскопических звуковых полей рекомендуется использовать колонки присутствия.



- Когда работает Virtual CINEMA DSP, на дисплее передней панели загорается надпись "VIRTUAL".

■ Использование окружающего звучания с помощью 5 колонок, расположенных впереди (Virtual CINEMA FRONT)

Если у вас есть колонки окружающего звучания, но нет места, чтобы разместить их в задней части комнаты, то можно расположить их впереди (с.19) и наслаждаться многоканальным окружающим звучанием с помощью Virtual CINEMA FRONT.

Если для параметра "Расположение (Тылы)" (с.105) в меню "Настройка" установлено значение "Фронт.," аппарат создает виртуальные колонки окружающего звучания сзади, что позволяет наслаждаться многоканальным окружающим звучанием с помощью 5 колонок, расположенных впереди.



- Когда работает Virtual CINEMA FRONT, на дисплее передней панели загорается надпись "VIRTUAL".

■ Окружающее звучание и наушники (SILENT CINEMA)

SILENT™
CINEMA

Можно воспроизводить эффекты окружающего звучания или звукового поля, такие как многоканальная система колонок, с помощью стереофонических наушников. Для этого подключите наушники к гнезду PHONES и выберите звуковую программу или декодер окружающего звучания.



Использование необработанного воспроизведения

Можно воспроизводить источники входного сигнала без обработки с помощью каких-либо эффектов звукового поля.

■ Воспроизведение в исходных каналах (прямое декодирование)

Если включено прямое декодирование, аппарат выдает стереозвук из двух фронтальных колонок при работе с 2-канальными источниками, такими как компакт-диски, и выдает необработанный многоканальный звук при работе с многоканальными источниками.

1 Нажмите кнопку STRAIGHT.

При каждом нажатии этой клавиши включается или выключается режим прямого декодирования.



- Для включения 6.1/7.1-канального воспроизведения из 5.1-канальных источников при использовании тыловых колонок окружающего звучания выберите декодер окружающего звучания (с.59).
- Если для параметра "Расположение (Тылы)" (с.105) в меню "Настройка" установлено значение "Фронт.," Virtual CINEMA FRONT (с.58) работает при воспроизведении многоканального источника.

■ Воспроизведение звука с 2-канальных источников в многоканальном режиме (декодер окружающего звучания)

Декодер окружающего звучания делает возможным многоканальное воспроизведение необработанного стереозвуча с 2-канальных или многоканальных источников.



- Колонки, которые воспроизводят звук, будут меняться в зависимости от системы колонок и выбранного типа декодера (с.99).
- Более подробные сведения о каждом декодере см. в разделе "Глоссарий" (с.134).

1 Нажмите кнопку SUR.DECODE, чтобы выбрать декодер окружающего звучания.

При каждом нажатии этой кнопки декодер окружающего звучания изменяется.



DPLIix Movie	Использование декодера Dolby Pro Logic Iix (или декодера Dolby Pro Logic II), подходящего для кинофильмов. Звук будет выводиться через колонки окружающего звучания/тыловые колонки окружающего звучания, даже когда входной сигнал поступает с 2-канального источника.
DPLII Movie	Использование декодера Dolby Pro Logic II (или декодера Dolby Pro Logic II), подходящего для кинофильмов. Звук будет выводиться через колонки окружающего звучания/тыловые колонки окружающего звучания, даже когда входной сигнал поступает с 2-канального источника.
DPLIix Music	Использование декодера Dolby Pro Logic Iix (или декодера Dolby Pro Logic II), подходящего для музыки. Звук будет выводиться через колонки окружающего звучания/тыловые колонки окружающего звучания, даже когда входной сигнал поступает с 2-канального источника.
DPLII Music	Использование декодера Dolby Pro Logic II (или декодера Dolby Pro Logic II), подходящего для музыки. Звук будет выводиться через колонки окружающего звучания/тыловые колонки окружающего звучания, даже когда входной сигнал поступает с 2-канального источника.
DPLIix Game	Использование декодера Dolby Pro Logic Iix (или декодера Dolby Pro Logic II), подходящего для игр. Звук будет выводиться через колонки окружающего звучания/тыловые колонки окружающего звучания, даже когда входной сигнал поступает с 2-канального источника.
DPLII Game	Использование декодера Dolby Pro Logic II (или декодера Dolby Pro Logic II), подходящего для игр. Звук будет выводиться через колонки окружающего звучания/тыловые колонки окружающего звучания, даже когда входной сигнал поступает с 2-канального источника.
Neo:6 Cinema	Использование декодера DTS Neo:6 (или декодера DTS-ES Matrix), подходящего для кинофильмов. Звук будет выводиться через колонки окружающего звучания/тыловые колонки окружающего звучания.
Neo:6 Music	Использование декодера DTS Neo:6 (или декодера DTS-ES Matrix), подходящего для музыки. Звук будет выводиться через колонки окружающего звучания/тыловые колонки окружающего звучания.



- Декодеры Dolby Pro Logic Iix будут недоступны, если подключены наушники или для параметра "Центр. тылы" в меню "Настройка" выбрано значение "Нет".



Воспроизведение звука высокого качества (Pure Direct)

При включении режима Pure Direct аппарат будет воспроизводить выбранный источник сигнала по минимальной схеме, чтобы уменьшить электрический шум от других схем (от дисплея передней панели и т. п.). Это позволяет наслаждаться звучанием в качестве Hi-Fi.

1 Нажмите кнопку PURE DIRECT.

При каждом нажатии этой клавиши включается или выключается режим Pure Direct.



- При включенном режиме Pure Direct следующие функции становятся недоступными.
 - Некоторые настройки для колонок или звуковых программ
 - Использование экранного меню и некоторых элементов меню “Опция”
 - Использование функции нескольких зон
 - Просмотр информации, отображаемой на дисплее передней панели (когда он не используется)

Использование сжатых форматов музыки с улучшенным звучанием (Compressed Music Enhancer)

compressed music ENHANCER

Compressed Music Enhancer придает звуку глубину и объемность, позволяя наслаждаться динамическим звуком, близким к исходному до его сжатия. Эту функцию можно использовать вместе с любым другим режимом звучания.

1 Нажмите кнопку ENHANCER.

При каждом нажатии этой кнопки происходит включение или выключение Compressed Music Enhancer.

Загорается индикатор “ENHANCER”



- Compressed Music Enhancer не работает с сигналами, частота дискретизации которых превышает 48 кГц.



- Можно также использовать пункт “Music Enhancer” (с.93) в меню “Опция” для включения и выключения режима Compressed Music Enhancer.

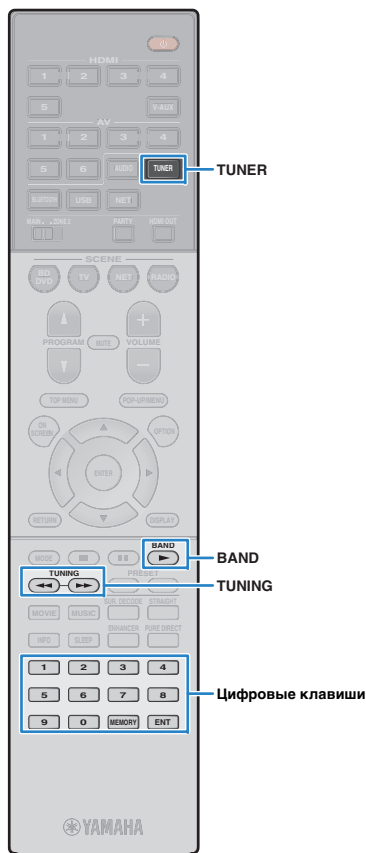

Прослушивание FM/AM-радио

С помощью аппарата можно настроиться на нужную радиостанцию, указав ее частоту или выбрав ее из списка записанных радиостанций.



- Радиочастоты зависят от страны или региона, в котором используется аппарат. В этом разделе в пояснении используется отображение частот, применяемых в моделях для Великобритании и Европы.
- Если хорошего приема радио добиться не удастся, отрегулируйте ориентацию FM/AM-антенны.

Установка шага настройки частоты

(Только модель для Азии и общая модель.)

В заводских настройках шаг частоты имеет значение 50 кГц для FM и 9 кГц для AM. В зависимости от страны или региона можно установить шаг настройки частоты 100 кГц для FM и 10 кГц для AM.

- 1 Переведите аппарат в режим ожидания.
- 2 Удерживая нажатой кнопку **STRAIGHT** на передней панели, нажмите кнопку **MAIN ZONE** .

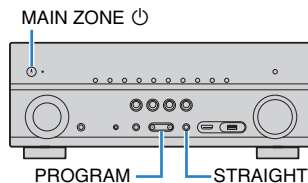

- 3 Несколько раз нажмите кнопку **PROGRAM** для выбора значения "TU":



- 4 Нажмите **STRAIGHT**, чтобы выбрать значение "FM100/AM10".
- 5 Нажмите кнопку **MAIN ZONE** , чтобы перевести аппарат в режим ожидания, а затем включите его снова.

Выбор частоты для приема

- 1 Нажмите **TUNER**, чтобы выбрать "TUNER" в качестве источника входного сигнала.
- 2 Нажмите кнопку **BAND**, чтобы выбрать диапазон (FM или AM).



- 3 Выберите частоту с помощью следующих клавиш.

TUNING: увеличение/уменьшение частоты. Нажмите и удерживайте эту кнопку приблизительно секунду для автоматического поиска станций.

Цифровые клавиши: ввод частоты вручную. Например, чтобы выбрать частоту 98.50 МГц, нажмите "9", "8", "5" и "0" (или ENT).



Индикатор "TUNED" загорается при приеме сигнала радиостанции.

При приеме стереосигнала также загорается индикатор "STEREO".



- В случае ввода частоты, выходящей за пределы диапазона приема, на дисплее передней панели появится сообщение "Wrong Station!".



- Переключаться между "Стерео" (стереофоническим) и "Моно" (монофоническим) приемом FM-радиостанций можно с помощью пункта "Режим FM" (с.93) в меню "Опция". Если прием сигнала FM-радиостанции нестабилен, можно повысить качество звучания, переключившись на монофонический сигнал.

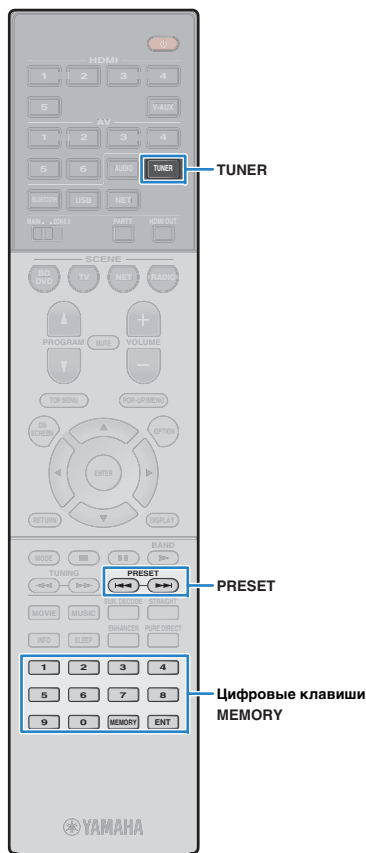

Сохранение радиостанций (предустановленные станции)

Можно сохранить до 40 радиостанций в качестве предустановленных станций. Сохраненные станции можно легко выбирать с помощью соответствующего номера предустановки.



- Можно автоматически сохранять FM-радиостанции с сильным сигналом с помощью функции "Авто предуст." (с.65).

■ Запись радиостанции

Выберите станцию вручную и сохраните ее под номером предустановки.

1 Следуйте инструкциям в разделе "Выбор частоты для приема" (с.61) для настройки нужной радиостанции.

2 Удерживайте кнопку MEMORY более 2 секунд.

При первом сохранении выбранная радиостанция будет сохранена под номером предустановки 01. После этого каждая выбранная радиостанция будет сохранена под следующим незанятым (неиспользуемым) номером предустановки, который следует за последним сохраненным номером.



Номер предустановки



- Чтобы выбрать номер предустановки для сохранения, нажмите MEMORY один раз после настройки на нужную радиостанцию, нажмите PRESET, чтобы выбрать номер предустановки, а затем снова нажмите MEMORY.



Значение "Empty" (не используется) или сохраненная частота

■ Выбор предустановленной станции

Настроиться на сохраненную радиостанцию можно, выбрав соответствующий номер предустановки.

1 Нажмите TUNER, чтобы выбрать "TUNER" в качестве источника входного сигнала.

2 Нажимайте PRESET для выбора нужной радиостанции.

Также можно ввести номер предустановленной станции (от 01 до 40) напрямую, с помощью цифровых клавиш, которые следует нажимать после того, как вы один раз нажмете PRESET.



- "No Presets" отображается, если сохраненные радиостанции отсутствуют.
- В случае ввода неверного номера появится индикация "Wrong Num.":
- Если введенный номер предустановленной станции не используется, на дисплее отобразится "Empty".



- Для удаления предустановленных станций можно использовать функции "Очистить предустановку" или "Очистить все предустановки" (с.65).



Настройка Radio Data System

(Только модели для Великобритании и Европы)

Radio Data System — это система передачи данных, используемая FM-станциями многих стран. Аппарат может получать различные типы данных Radio Data System, например “Program Service”, “Program Type”, “Radio Text” и “Clock Time”, если его настроить на станцию, транслирующую Radio Data System.

■ Отображение информации Radio Data System

1 Настройтесь на нужную станцию, транслирующую Radio Data System.



- Рекомендуется использовать параметр “Авто предст.” для настройки станций, транслирующих Radio Data System (с.65).

2 Нажмите кнопку INFO.

При каждом нажатии этой кнопки отображаемый элемент изменяется.



Название элемента

Приблизительно через 3 секунды отображается соответствующая информация для отображаемого элемента.

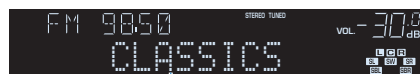

Информация

Program Service	Название программной службы
Program Type	Тип текущей программы
Radio Text	Информация о текущей программе
Clock Time	Текущее время
DSP Program	Название режима звучания
Audio Decoder	Название декодера
Frequency	Частота



- Значения “Program Service”, “Program Type”, “Radio Text” и “Clock Time” не отображаются, если радиостанция не предоставляет услуги Radio Data System.

■ Автоматический прием информации о дорожном движении

Если в качестве источника входного сигнала выбран вариант “TUNER”, аппарат автоматически принимает информацию о дорожном движении. Чтобы включить эту функцию, выполняйте описанные ниже действия для настройки станции, транслирующей информацию о дорожном движении.

1 Если в качестве источника входного сигнала выбран вариант “TUNER”, нажмите OPTION.

2 С помощью клавиш курсора выберите значение “Программа дор. движения” (TrafficProgram) и нажмите ENTER.

Через 5 секунд начнется поиск станции, транслирующей информацию о дорожном движении. Чтобы начать поиск немедленно, еще раз нажмите кнопку ENTER.



- Чтобы выполнить поиск вверх/вниз от текущей частоты, нажмите клавиши курсора (Δ/∇), когда отображается надпись “READY”.
- Для отмены поиска нажмите кнопку RETURN.
- Текст в скобках обозначает индикацию на дисплее передней панели.

По окончании измерения примерно на 3 секунды появится следующая индикация.



Станция, транслирующая информацию о дорожном движении (частота)



- Если станции, транслирующие информацию о дорожном движении, не найдены, примерно на протяжении 3 секунд отображается сообщение “TP Not Found”.

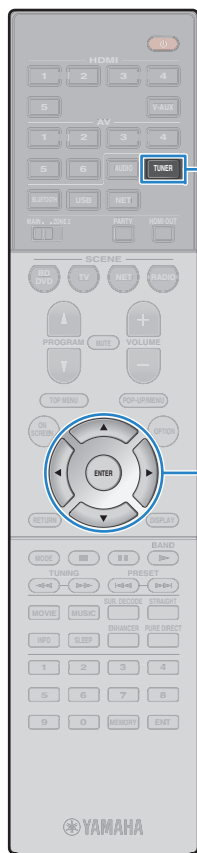

Использование радио на телевизоре

Можно просматривать информацию о радио или выбирать радиостанцию на телевизоре.

- 1 **Нажмите TUNER, чтобы выбрать “TUNER” в качестве источника входного сигнала.**

На телевизоре отобразится экран воспроизведения.

■ Экран воспроизведения

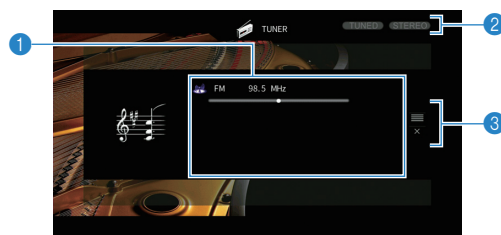

- 1 **Информация о радиостанции**

Отображает информацию о выбранной радиостанции, такую как выбранный диапазон (FM/AM) и частота.

(Только модели для Великобритании и Европы)

При настройке на станцию, транслирующую Radio Data System broadcasting station (с.63), также отображается информация Radio Data System (“Program Service”, “Program Type”, “Radio Text” и “Clock Time”).

- 2 **Индикаторы TUNED/STEREO**

Индикатор “TUNED” загорается при приеме сигнала радиостанции. Индикатор “STEREO” загорается при приеме стереосигнала.

- 3 **Меню управления**

Нажмите клавишу курсора (▷), а затем используйте клавиши курсора (△/▽) для выбора элемента. Нажмите кнопку ENTER, чтобы подтвердить выбор.

Меню	Функция
Просмотр	Переход на экран просмотра (к списку предустановленных станций).
Закр. экран	Закрытие экранной индикации и отображение фона. Нажмите одну из клавиш управления меню, чтобы повторно отобразить экранную индикацию.

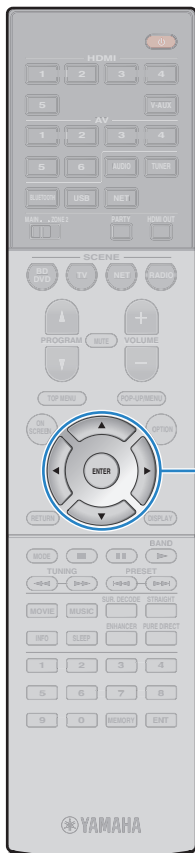

Клавиши управления меню
Клавиши курсора
ENTER

■ Экран просмотра

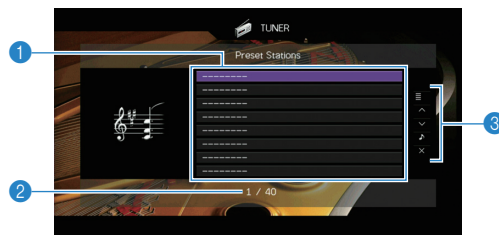

1 Список предустановленных станций

Список предустановленных станций. С помощью клавиш курсора выберите предустановленную станцию и нажмите ENTER, чтобы настроиться на нее.

2 Номер предустановки

3 Меню управления

Нажмите клавишу курсора (>), а затем используйте клавиши курсора (Δ/∇) для выбора элемента. Нажмите кнопку ENTER, чтобы подтвердить выбор.

Меню	Подменю	Функция
Служебная программа	Память	Запись текущей станции под номером предустановки, выбранным в списке.
	Авто предуст.	Автоматическое сохранение FM-радиостанций с сильным сигналом (до 40 станций).
	Очистить предустановку	Удаление текущей предустановленной станции, выбранной в списке.
	Очистить все предустановки	Удаление всех предустановленных станций.
1 страница вверх		Переход на следующую или предыдущую страницу списка.
1 страница вниз		Переход к экрану воспроизведения.
Текущее воспроизв.		Переход к экрану воспроизведения.
Закр. экран		Закрытие экранной индикации и отображение фона. Нажмите одну из клавиш управления меню, чтобы повторно отобразить экранную индикацию.



- (Только модели для Великобритании и Европы)
Только станции, транслирующие Radio Data System сохраняются автоматически с помощью функции "Авто предуст."

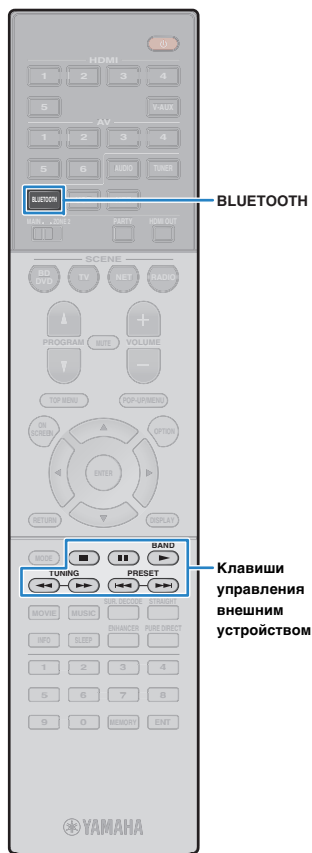

Воспроизведение музыки с помощью Bluetooth

С помощью данного аппарата можно воспроизводить музыкальные файлы с устройства *Bluetooth* (например со смартфона).

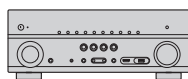

Аппарат



Устройство *Bluetooth*
(например смартфон)



- Для использования функции *Bluetooth* установите для параметра “Bluetooth” (с.113) в меню “Настройка” значение “Вкл.”.



- Более подробные сведения о поддерживаемых устройствах *Bluetooth* см. в разделе “Поддерживаемые устройства и форматы файлов” (с.136).

Клавиши
управления
внешним
устройством

Воспроизведение музыки с устройства Bluetooth на аппарате

Выполните описанные ниже действия, чтобы установить соединение *Bluetooth* между устройством *Bluetooth* (например смартфоном) и аппаратом, и воспроизведите музыку, хранящуюся на устройстве *Bluetooth*, с помощью аппарата.



- Данный аппарат не поддерживает воспроизведение видеозаписей с помощью соединения *Bluetooth*.

- 1 Нажмите BLUETOOTH, чтобы выбрать “Bluetooth” в качестве источника входного сигнала.**
- 2 В устройстве с поддержкой Bluetooth выберите устройство (сетевое имя устройства) из списка доступных устройств.**

Между устройством *Bluetooth* и аппаратом будет установлено соединение.

Если требуется пароль, введите 0000.

- 3 На устройстве Bluetooth выберите песню и включите воспроизведение.**

На телевизоре появится экран воспроизведения (имя исполнителя, название альбома и песни).



- Надпись Not found появится, если устройства *Bluetooth* не найдены.



- Если аппарат находит ранее подключенное устройство *Bluetooth*, он автоматически устанавливает соединение с устройством *Bluetooth* после шага 1. Для установки еще одного соединения *Bluetooth* сначала необходимо разорвать текущее соединение *Bluetooth*.
- Чтобы разорвать соединение *Bluetooth*, выполните одно из следующих действий.
 - Отключите соединение на устройстве *Bluetooth*.
 - Выберите на аппарате другой источник входного сигнала, отличный от *Bluetooth*.
 - Выберите значение “Отключение” для параметра “Получение аудио” (с.103) в меню “Настройка”.
- Управление воспроизведением также может осуществляться с помощью кнопок управления внешними устройствами (▶, ■, ■■, ◀, ▶▶) на пульте ДУ.

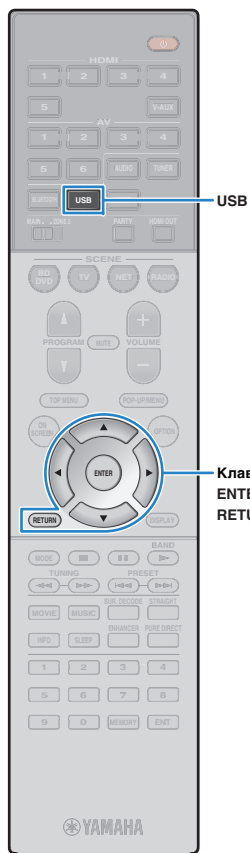

Воспроизведение музыки с iPod

С помощью кабеля USB, входящего в комплект поставки iPod, можно воспроизводить музыку с устройства iPod через данный аппарат.



- Более подробные сведения о воспроизводимых устройствах iPod см. в разделе "Поддерживаемые устройства и форматы файлов" (с.136).
- Аппарат не поддерживает USB-подключение для iPad. Для воспроизведения музыки с iPad на данном аппарате используйте функцию AirPlay (с.80).

Подключение устройства iPod

Подключите iPod к аппарату с помощью кабеля USB, входящего в комплект поставки iPod.

- 1 Подключите кабель USB к iPod.
- 2 Подключите USB-кабель к гнезду USB.

Аппарат (вид спереди)

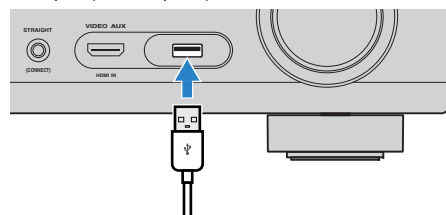

- Устройство iPod заряжается, когда оно подключено аппарату. Если аппарат установить в режим ожидания, когда от него заряжается устройство iPod, оно будет продолжать заряжаться (до 4 часов). Если для параметра "Сеть режим ожидания" (с.112) в меню "Настройка" установлено значение "Вкл.", процесс зарядки будет продолжаться без ограничений.



- Отключайте устройство iPod от разъема USB, если оно не используется.

Воспроизведение содержимого iPod

Для управления содержимым iPod и запуска воспроизведения необходимо выполнить следующие действия.

Управление iPod можно осуществлять с помощью меню, которое отображается на экране телевизора.

- 1 Нажмите USB, чтобы выбрать "USB" в качестве источника входного сигнала.

На телевизоре отобразится экран просмотра.

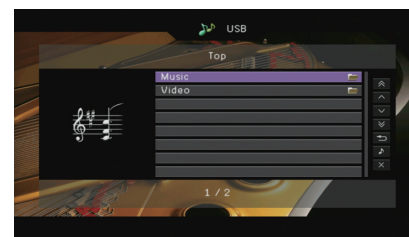

- Если воспроизведение происходит на устройстве iPod, будет отображен экран воспроизведения.

- 2 С помощью клавиш курсора выберите элемент и нажмите ENTER.

Если выбрана песня, начнется ее воспроизведение, и будет отображен экран воспроизведения.

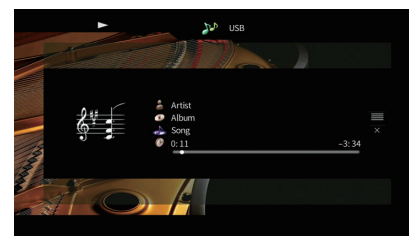

- Для возврата к предыдущему экрану нажмите RETURN.
- Чтобы использовать iPod вручную для выбора содержимого или управления воспроизведением, переключитесь в режим простого воспроизведения (с.69).



Кнопки управления меню
Кнопки курсора
ENTER

Кнопки управления
внешним устройством

■ Экран просмотра



1 Индикаторы статуса

Отображение текущих настроек для воспроизведения в случайном порядке или повторного воспроизведения (с.69) и состояния воспроизведения (например, воспроизведение/пауза).

2 Название списка

3 Список содержимого

Отображение списка содержимого iPod. С помощью клавиш курсора выберите элемент и нажмите ENTER, чтобы подтвердить выбор.

4 Номер текущего элемента/общее количество элементов

5 Меню управления

Нажмите клавишу курсора (>), а затем используйте клавиши курсора (Δ/∇) для выбора элемента. Нажмите кнопку ENTER, чтобы подтвердить выбор.

Меню	Функция
1 страница вверх	Переход на следующую или предыдущую страницу списка.
1 страница вниз	
10 страниц вверх	Переход на 10 страниц вперед или назад.
10 страниц вниз	
Назад	Возврат в список верхнего уровня.
Текущее воспроизв.	Переход к экрану воспроизведения.
Закр. экран	Закрытие экранной индикации и отображение фона. Нажмите одну из клавиш управления меню, чтобы повторно отобразить экранную индикацию.

■ Экран воспроизведения

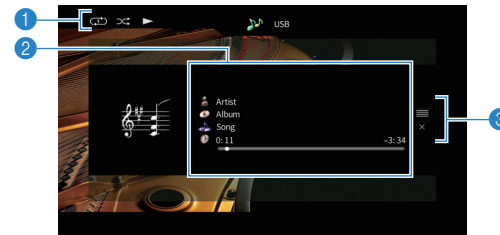

1 Индикаторы статуса

Отображение текущих настроек для воспроизведения в случайном порядке или повторного воспроизведения (с.69) и состояния воспроизведения (например, воспроизведение/пауза).

2 Информация о воспроизведении

Отображаются имя исполнителя, название альбома, песня и прошедшее/оставшееся время.

С помощью клавиш курсора выберите прокручиваемую информацию.

3 Меню управления

Нажмите клавишу курсора (>), а затем используйте клавиши курсора (Δ/∇) для выбора элемента. Нажмите кнопку ENTER, чтобы подтвердить выбор.

Меню	Функция
Просмотр	Переход к экрану просмотра.
Закр. экран	Закрытие экранной индикации и отображение фона. Нажмите одну из клавиш управления меню, чтобы повторно отобразить экранную индикацию.



- Управление воспроизведением также может осуществляться с помощью кнопок управления внешними устройствами на пульте ДУ.



■ Управление самим устройством iPod (простое воспроизведение)

1 Нажмите MODE, чтобы переключиться в режим простого воспроизведения.

Экран меню телевизора выключится, станет возможно управление с iPod.

Чтобы отобразить экран меню телевизора, снова нажмите кнопку MODE.

2 Используйте само устройство iPod для начала воспроизведения.

■ Настройки воспроизведения в случайном порядке/повторного воспроизведения

Для устройства iPod можно настроить параметры повторного воспроизведения и воспроизведения в случайном порядке.



- При простом воспроизведении параметры повторного воспроизведения и воспроизведения в случайном порядке можно настроить непосредственно на устройстве iPod или нажать MODE, чтобы отобразить экран меню телевизора, а затем выполнить приведенные ниже действия.

1 Если в качестве источника входного сигнала выбран вариант “USB”, нажмите OPTION.

2 С помощью клавиш курсора выберите значение “Перемешать” (Shuffle) или “Повторение” (Repeat) и нажмите ENTER.



- Чтобы вернуться к предыдущему экрану во время выполнения операций с меню, нажмите RETURN.
- Текст в скобках обозначает индикацию на дисплее передней панели.

3 С помощью клавиш курсора (</>) выберите настройку.

Элемент	Настройка	Функция
Перемешать (Shuffle)	Выкл. (Off)	Включение или выключение функции воспроизведения в случайном порядке.
	Песни (Songs)	Воспроизведение песен в произвольном порядке. На экране телевизора появится значок “⌘”.
	Альбомы (Albums)	Воспроизведение альбомов в произвольном порядке. На экране телевизора появится значок “⌘”.
Повторение (Repeat)	Выкл. (Off)	Выключение функции повторного воспроизведения.
	Одну (One)	Повторное воспроизведение текущей песни. На экране телевизора появится значок “↺”.
	Все (All)	Повторное воспроизведение всех песен. На экране телевизора появится значок “↻”.

4 Для выхода из меню нажмите OPTION.

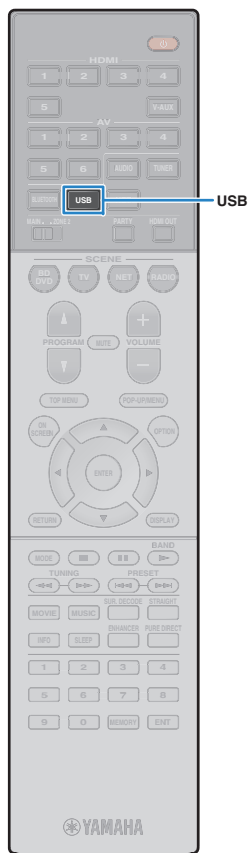

Воспроизведение музыки на запоминающем устройстве USB

С помощью данного аппарата можно воспроизводить музыкальные файлы с запоминающего устройства USB. Аппарат поддерживает запоминающие устройства USB большой емкости (в формате FAT 16 или FAT 32).



- Более подробные сведения о воспроизводимых форматах файлов см. в разделе “Поддерживаемые устройства и форматы файлов” (с.136).

Подключение запоминающего устройства USB

1 Подключите запоминающее устройство USB к гнезду USB.

Аппарат (вид спереди)

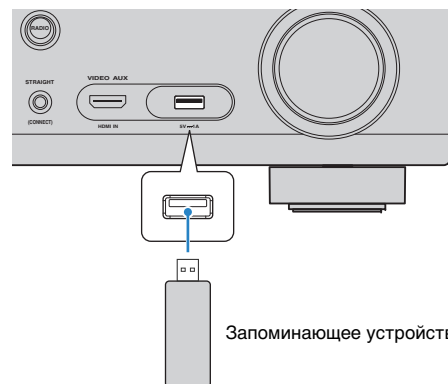

Запоминающее устройство USB



- Если запоминающее устройство USB содержит много файлов, их загрузка может занять некоторое время. В этом случае на дисплее передней панели появится надпись “Loading...”.



- Остановите воспроизведение с запоминающего устройства USB перед отключением от разъема USB.
- Подключите запоминающее устройство USB напрямую к гнезду USB на аппарате. Не используйте удлинители.

Воспроизведение содержимого запоминающего устройства USB

Для управления содержимым запоминающего устройства USB и запуска воспроизведения выполняйте следующие действия. Управление запоминающим устройством USB можно осуществлять с помощью меню, которое отображается на экране телевизора.

1 Нажмите USB, чтобы выбрать “USB” в качестве источника входного сигнала.

На телевизоре отобразится экран просмотра.



- Если воспроизведение происходит на запоминающем устройстве USB, будет отображен экран воспроизведения.

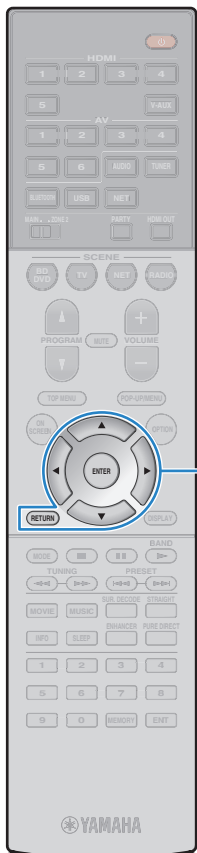

Клавиши управления меню
 Клавиши курсора
 ENTER
 RETURN

2 С помощью клавиш курсора выберите элемент и нажмите ENTER.

Если выбрана песня, начнется ее воспроизведение, и будет отображен экран воспроизведения.



- Для возврата к предыдущему экрану нажмите RETURN.
- Файлы, которые не поддерживаются аппаратом, нельзя выбрать.
- При обнаружении аппаратом во время воспроизведения серии неподдерживаемых файлов (таких как изображения и скрытые файлы), воспроизведение автоматически останавливается.

■ Экран просмотра



1 Индикаторы статуса

Отображение текущих настроек для воспроизведения в случайном порядке или повторного воспроизведения (с.72) и состояния воспроизведения (например, воспроизведение/пауза).

2 Название списка

3 Список содержимого

Отображается список содержимого запоминающего устройства USB. С помощью клавиш курсора выберите элемент и нажмите ENTER, чтобы подтвердить выбор.

4 Номер текущего элемента/общее количество элементов

5 Меню управления

Нажмите клавишу курсора (>), а затем используйте клавиши курсора (Δ/∇) для выбора элемента. Нажмите кнопку ENTER, чтобы подтвердить выбор.

Меню	Функция
1 страница вверх	Переход на следующую или предыдущую страницу списка.
1 страница вниз	
10 страниц вверх	Переход на 10 страниц вперед или назад.
10 страниц вниз	
Назад	Возврат в список верхнего уровня.
Текущее воспроизв.	Переход к экрану воспроизведения.
Закр. экран	Закрытие экранной индикации и отображение фона. Нажмите одну из клавиш управления меню, чтобы повторно отобразить экранную индикацию.

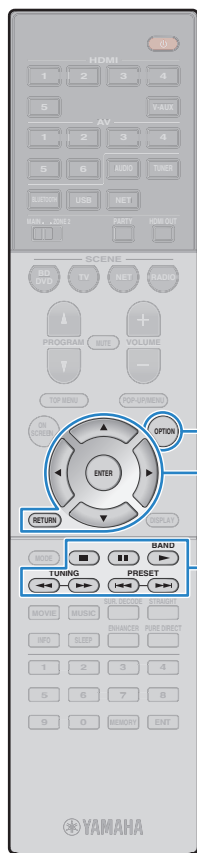

OPTION
Клавиши
управления меню
Клавиши курсора
ENTER
RETURN
Клавиши
управления
внешним
устройством

■ Экран воспроизведения

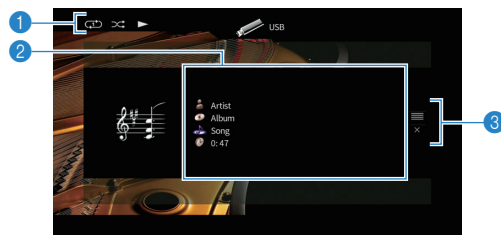

1 Индикаторы статуса

Отображение текущих настроек для воспроизведения в случайном порядке или повторного воспроизведения (с.72) и состояния воспроизведения (например, воспроизведение/пауза).

2 Информация о воспроизведении

Отображение имени исполнителя, названия альбома, названия песни и истекшего времени.

С помощью клавиш курсора выберите прокручиваемую информацию.

3 Меню управления

Нажмите клавишу курсора (▷), а затем используйте клавиши курсора (△/▽) для выбора элемента. Нажмите кнопку ENTER, чтобы подтвердить выбор.

Меню	Функция
Просмотр	Переход к экрану просмотра.
Закр. экран	Закрытие экранной индикации и отображение фона. Нажмите одну из клавиш управления меню, чтобы повторно отобразить экранную индикацию.



- Управление воспроизведением также может осуществляться с помощью кнопку управления внешними устройствами (▶, ■, ■■, ◀, ▶▶) на пульте ДУ.

■ Настройки воспроизведения в случайном порядке/повторного воспроизведения

Можно настроить параметры воспроизведения в случайном порядке/повторного воспроизведения для содержимого запоминающего устройства USB.

1 Если в качестве источника входного сигнала выбран вариант “USB”, нажмите OPTION.

2 С помощью клавиш курсора выберите значение “Перемешать” (Shuffle) или “Повторение” (Repeat) и нажмите ENTER.



- Чтобы вернуться к предыдущему экрану во время выполнения операций с меню, нажмите RETURN.
- Текст в скобках обозначает индикацию на дисплее передней панели.

3 С помощью клавиш курсора (◀/▶) выберите настройку.

Элемент	Настройка	Функция
Перемешать (Shuffle)	Выкл. (Off)	Включение или выключение функции воспроизведения в случайном порядке.
	Вкл. (On)	Воспроизведение песен текущего альбома (папки) в произвольном порядке. На экране телевизора появится значок “⌘”.
Повторение (Repeat)	Выкл. (Off)	Выключение функции повторного воспроизведения.
	Одну (One)	Повторное воспроизведение текущей песни. На экране телевизора появится значок “⌚”.
	Все (All)	Повторное воспроизведение всех песен в текущем альбоме (папке). На экране телевизора появится значок “↻”.

4 Для выхода из меню нажмите OPTION.

Воспроизведение музыки, хранящейся на медиасерверах (ПК/NAS)

С помощью аппарата можно воспроизводить музыкальные файлы на компьютере или DLNA-совместимом сетевом хранилище данных.



- Для использования этой функции данный аппарат и ПК должны быть подключены к одному и тому же маршрутизатору (с.32). Вы можете проверить, правильно ли назначены устройству сетевые параметры (такие как IP-адрес и т.п.), в пункте “Сеть” (с.119) меню “Информация”.
- Звук может прерываться при использовании беспроводного сетевого подключения. В этом случае используйте проводное сетевое подключение.



- Более подробные сведения о воспроизводимых форматах файлов см. в разделе “Поддерживаемые устройства и форматы файлов” (с.136).

Настройка совместного использования носителей

Для воспроизведения музыкальных файлов, хранящихся на ПК или DLNA-совместимом сетевом хранилище данных, необходимо настроить параметры совместного использования носителей на каждом музыкальном сервере.

■ ПК с установленной программой Windows Media Player

□ Для Windows Media Player 12

- 1** Запустите Windows Media Player 12 на ПК.
- 2** Выберите “Stream”, затем “Turn on media streaming”.
- 3** Нажмите “Turn on media streaming”.
- 4** Выберите “Allowed” из раскрывающегося списка рядом с названием модели аппарата.
- 5** Для выхода нажмите “OK”.

□ Для Windows Media Player 11

- 1** Запустите Windows Media Player 11 на ПК.
- 2** Выберите “Library”, затем “Media Sharing”.
- 3** Установите флажок “Share my media to”, выберите значок аппарата и нажмите “Allow”.
- 4** Для выхода нажмите “OK”.



- Более подробные сведения о настройках совместного использования носителей см. в справке по Windows Media Player.

■ Сетевое хранилище данных или ПК с установленным другим серверным ПО DLNA

Настройте параметры совместного использования носителей в соответствии с инструкциями по эксплуатации устройства или ПО.

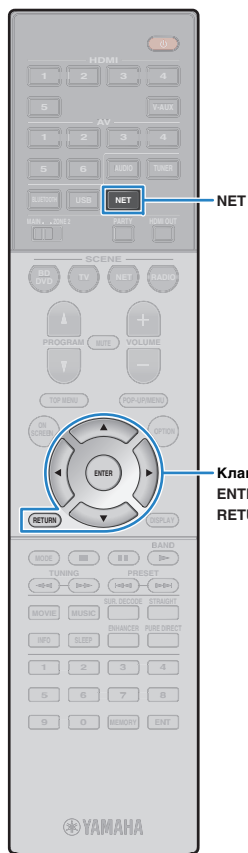

Воспроизведение музыкального контента на ПК

Для управления музыкальным содержимым ПК и запуска воспроизведения выполняйте следующие действия.

Управление ПК/NAS можно осуществлять с помощью меню, которое отображается на экране телевизора.

1 Несколько раз нажмите кнопку NET для выбора “SERVER” в качестве источника входного сигнала.

На телевизоре отобразится экран просмотра.



- Если на ПК выполняется воспроизведение музыкального файла, выбранного с аппарата, отобразится экран воспроизведения.

2 С помощью клавиш курсора выберите музыкальный сервер и нажмите ENTER.

3 С помощью клавиш курсора выберите элемент и нажмите ENTER.

Если выбрана песня, начнется ее воспроизведение, и будет отображен экран воспроизведения.

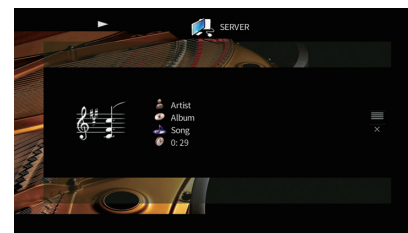

- Для возврата к предыдущему экрану нажмите RETURN.
- Файлы, которые не поддерживаются аппаратом, нельзя выбрать.
- При обнаружении аппаратом во время воспроизведения серии неподдерживаемых файлов (таких как изображения и скрытые файлы), воспроизведение автоматически останавливается.



Клавиши управления меню
Клавиши курсора
ENTER

Клавиши управления внешним устройством

■ Экран просмотра

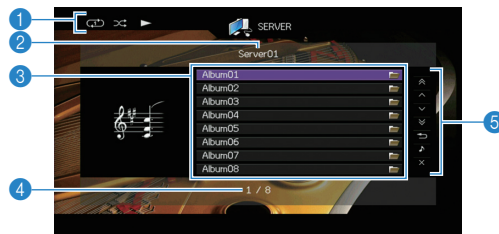

1 Индикаторы статуса

Отображение текущих настроек для воспроизведения в случайном порядке или повторного воспроизведения (с.76) и состояния воспроизведения (например, воспроизведение/пауза).

2 Название списка

3 Список содержимого

Отображается список содержимого ПК. С помощью клавиш курсора выберите элемент и нажмите ENTER, чтобы подтвердить выбор.

4 Номер текущего элемента/общее количество элементов

5 Меню управления

Нажмите клавишу курсора (>), а затем используйте клавиши курсора (Δ/∇) для выбора элемента. Нажмите кнопку ENTER, чтобы подтвердить выбор.

Меню	Функция
1 страница вверх	Переход на следующую или предыдущую страницу списка.
1 страница вниз	
10 страниц вверх	Переход на 10 страниц вперед или назад.
10 страниц вниз	
Назад	Возврат в список верхнего уровня.
Текущее воспроизв.	Переход к экрану воспроизведения.
Закр. экран	Закрытие экранной индикации и отображение фона. Нажмите одну из клавиш управления меню, чтобы повторно отобразить экранную индикацию.

■ Экран воспроизведения

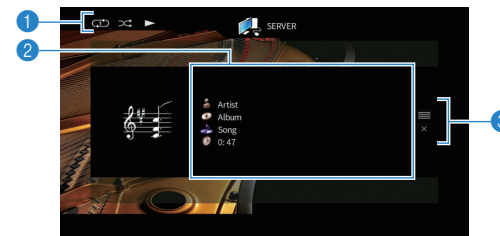

1 Индикаторы статуса

Отображение текущих настроек для воспроизведения в случайном порядке или повторного воспроизведения (с.76) и состояния воспроизведения (например, воспроизведение/пауза).

2 Информация о воспроизведении

Отображение имени исполнителя, названия альбома, названия песни и истекшего времени.

С помощью клавиш курсора выберите прокручиваемую информацию.

3 Меню управления

Нажмите клавишу курсора (>), а затем используйте клавиши курсора (Δ/∇) для выбора элемента. Нажмите кнопку ENTER, чтобы подтвердить выбор.

Меню	Функция
Просмотр	Переход к экрану просмотра.
Закр. экран	Закрытие экранной индикации и отображение фона. Нажмите одну из клавиш управления меню, чтобы повторно отобразить экранную индикацию.



- Управление воспроизведением также может осуществляться с помощью кнопок управления внешними устройствами на пульте ДУ (некоторые функции могут не работать в зависимости от ПК/NAS).
- Также можно использовать DLNA-совместимый Digital Media Controller (DMC) контроллер цифровых носителей для управления воспроизведением. Более подробные сведения см. в разделе "Контроль DMC" (с.96).



■ Настройки воспроизведения в случайном порядке/повторного воспроизведения

Можно настроить параметры воспроизведения в случайном порядке/повторного воспроизведения для музыки на ПК.

- 1 Если в качестве источника входного сигнала выбран вариант “SERVER” , нажмите OPTION.
- 2 С помощью клавиш курсора выберите значение “Перемешать” (Shuffle) или “Повторение” (Repeat) и нажмите ENTER.



- Чтобы вернуться к предыдущему экрану во время выполнения операций с меню, нажмите RETURN.
- Текст в скобках обозначает индикацию на дисплее передней панели.

- 3 С помощью клавиш курсора (</>) выберите настройку.

Элемент	Настройка	Функция
Перемешать (Shuffle)	Выкл. (Off)	Включение или выключение функции воспроизведения в случайном порядке.
	Вкл. (On)	Воспроизведение песен текущего альбома (папки) в произвольном порядке. На экране телевизора появится значок “⌘”.
Повторение (Repeat)	Выкл. (Off)	Выключение функции повторного воспроизведения.
	Одну (One)	Повторное воспроизведение текущей песни. На экране телевизора появится значок “↺”.
	Все (All)	Повторное воспроизведение всех песен в текущем альбоме (папке). На экране телевизора появится значок “↻”.

- 4 Для выхода из меню нажмите OPTION.

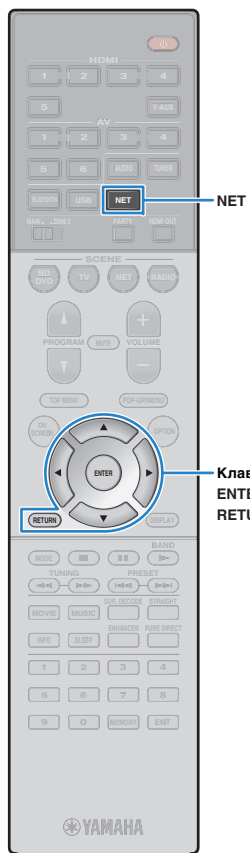

Прослушивание интернет-радио

Прослушивание интернет-радиостанций возможно в любой точке мира.



- Для использования этой функции аппарат должен быть подключен к Интернету (с.32). Вы можете проверить, правильно ли назначены устройству сетевые параметры (такие как IP-адрес и т.п.), в пункте “Сеть” (с.119) меню “Информация”.
- Прием некоторых интернет-радиостанций может быть невозможен.
- Аппарат использует базу данных интернет-радиостанций vTuner.
- Данная служба может быть отключена без уведомления.

Воспроизведение интернет-радиостанции

- 1 Несколько раз нажмите кнопку NET для выбора “NET RADIO” в качестве источника входного сигнала.

На телевизоре отобразится экран просмотра.



- 2 С помощью клавиш курсора выберите элемент и нажмите ENTER.

Если выбрана интернет-радиостанция, начнется ее воспроизведение, и будет отображен экран воспроизведения.

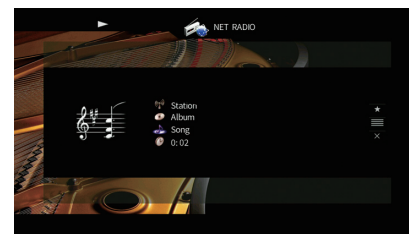

- Для возврата к предыдущему экрану нажмите RETURN.



Кнопки управления меню
Кнопки курсора
ENTER

Кнопки управления внешним устройством

■ Экран просмотра



- 1 Индикатор воспроизведения
- 2 Название списка
- 3 Список содержимого
Отображается список содержимого интернет-радиостанции. С помощью клавиш курсора выберите элемент и нажмите ENTER, чтобы подтвердить выбор.
- 4 Номер текущего элемента/общее количество элементов
- 5 Меню управления
Нажмите клавишу курсора (▷), а затем используйте клавиши курсора (△/▽) для выбора элемента. Нажмите кнопку ENTER, чтобы подтвердить выбор.

Меню	Функция
Закладка вкл. (Закладка выкл.)	Добавление или удаление радиостанции, выбранной в списке, в папку Bookmarks или из нее (с.79).
1 страница вверх	Переход на следующую или предыдущую страницу списка.
1 страница вниз	
10 страниц вверх	Переход на 10 страниц вперед или назад.
10 страниц вниз	
Назад	Возврат в список верхнего уровня.
Текущее воспроизв.	Переход к экрану воспроизведения.
Закр. экран	Закрытие экранной индикации и отображение фона. Нажмите одну из клавиш управления меню, чтобы повторно отобразить экранную индикацию.

■ Экран воспроизведения

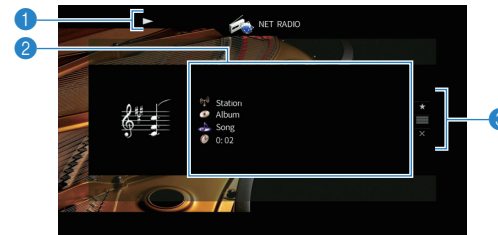

- 1 Индикатор воспроизведения
- 2 Информация о воспроизведении
Отображение названия станции, названия альбома, названия песни и истекшего времени.
С помощью клавиш курсора (△/▽) выберите информацию, которую можно прокручивать.
- 3 Меню управления
Нажмите клавишу курсора (▷), а затем используйте клавиши курсора (△/▽) для выбора элемента. Нажмите кнопку ENTER, чтобы подтвердить выбор.

Меню	Функция
Закладка вкл.	Добавление текущей радиостанции в папку Bookmarks (с.79).
Просмотр	Переход к экрану просмотра.
Закр. экран	Закрытие экранной индикации и отображение фона. Нажмите одну из клавиш управления меню, чтобы повторно отобразить экранную индикацию.



- Для остановки воспроизведения также можно использовать кнопку управления внешним устройством (■) на пульте ДУ.
- В зависимости от станции некоторая информация может быть недоступна.



Клавиши курсора
ENTER

Сохранение интернет-радиостанций (папка Bookmarks)

Сохранение интернет-радиостанций в папке Bookmarks позволяет осуществлять к ним быстрый доступ из этой папки на экране просмотра.

■ Сохранение радиостанции на экране просмотра/воспроизведения

1 Выберите желаемую интернет-радиостанцию на экране просмотра или запустите ее воспроизведение для отображения экрана воспроизведения.

2 С помощью клавиш курсора (▷) выберите значение “Закладка вкл.” и нажмите кнопку ENTER.

Выбранная радиостанция добавляется в папку Bookmarks.



- Для удаления радиостанций из папки Bookmarks выберите радиостанцию в этой папке и выберите значение “Закладка выкл.”

■ Сохранение радиостанции на сайте vTuner

1 Выберите любую из интернет-радиостанций на аппарате.

Эта операция необходима для сохранения радиостанции в первый раз.

2 Проверьте идентификатор vTuner ID аппарата.

Идентификатор vTuner ID находится в разделе “Сеть” (с.119) меню “Информация”.

3 Откройте сайт vTuner (<http://yradio.vtuner.com/>) с помощью веб-браузера на ПК и введите идентификатор vTuner ID.

Можно выбрать язык.

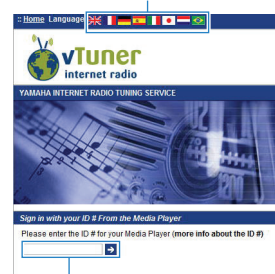

Введите идентификатор vTuner ID в это поле.



- Для использования этой функции необходимо создать персональную учетную запись. Создайте учетную запись с помощью адреса электронной почты.

4 Сохраните избранные интернет-радиостанции.

Нажмите на значок “Добавить” (♥+) рядом с названием радиостанции.



- Для удаления радиостанции из папки Bookmarks выберите папку Bookmarks на главной странице и нажмите на значок “Удалить” (♥-) рядом с названием радиостанции.

Воспроизведение музыки с помощью AirPlay

Функция AirPlay позволяет воспроизводить музыку с iTunes/iPod на данном аппарате через сеть.

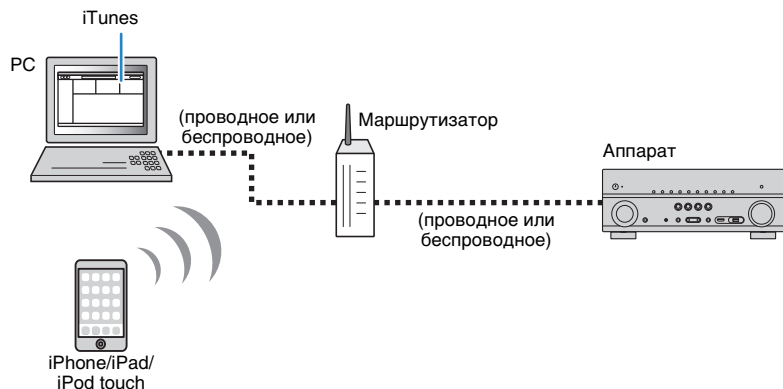

- Для использования этой функции данный аппарат и ПК или iPod должны быть подключены к одному и тому же маршрутизатору. Вы можете проверить, правильно ли назначены устройству сетевые параметры (такие как IP-адрес и т. п.) в пункте “Сеть” (с.119) меню “Информация”.
- При использовании маршрутизатора с несколькими SSID доступ к аппарату может быть ограничен в зависимости от SSID, используемого для подключения. Подключите iPod к SSID, который имеет доступ к аппарату.



- Более подробные сведения о поддерживаемых устройствах iPod см. в разделе “Поддерживаемые устройства и форматы файлов” (с.136).
- Вы можете ограничить доступ к аппарату с помощью пароля AirPlay (с.89).

Воспроизведение музыкального контента с iTunes/iPod

Для воспроизведения на аппарате музыки с iTunes/iPod выполните следующие действия.

1 Включите аппарат, запустите на ПК приложение iTunes или откройте экран воспроизведения на iPod.

Если iTunes/iPod распознает аппарат, появится значок AirPlay ().

iTunes (пример)

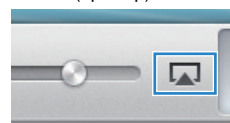

iPod iOS7/iOS8 (пример)



iPod iOS6 (пример)

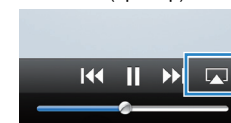

- Если значок не появляется, проверьте правильность подключения ПК/iPod к маршрутизатору.

2 В iTunes/iPod выберите значок AirPlay и укажите устройство (сетевое имя устройства) в качестве устройства для вывода звука.

iTunes (пример)

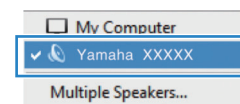

iPod (пример)



Сетевое имя аппарата

3 Выберите песню и включите воспроизведение.

Аппарат автоматически выбирает “AirPlay” в качестве источника входного сигнала и начинает воспроизведение.

На телевизоре отобразится экран воспроизведения.



- Список воспроизведения доступен только в том случае, если телевизор подключен к аппарату через интерфейс HDMI.



Кнопки
управления меню
Кнопки курсора
ENTER

Кнопки
управления
внешним
устройством



- Чтобы аппарат включался автоматически при начале воспроизведения через iTunes или iPod, установите для параметра "Сеть режим ожидания" (с.112) в меню "Настройка" значение "Вкл."
- Можно редактировать сетевое имя (имя аппарата в сети), отображаемое на iTunes/iPod, используя параметр "Название сети" (с.113) в меню "Настройка".
- Если выбрать другой источник сигнала во время воспроизведения, на iTunes/iPod воспроизведение будет остановлено автоматически.
- Регулировать громкость воспроизведения аппарата можно через iTunes/iPod. Чтобы отключить управление громкостью с iTunes/iPod, задайте для параметра "Взаимоблок. громкости" (с.96) в меню "Вход" значение "Выкл."

Предупреждение

- При использовании органов управления iTunes/iPod для регулировки громкости громкость воспроизведения может оказаться неожиданно высокой. Это может привести к повреждению аппарата или колонок. Если громкость внезапно возрастет во время воспроизведения, немедленно остановите воспроизведение на iTunes/iPod.

■ Экран воспроизведения

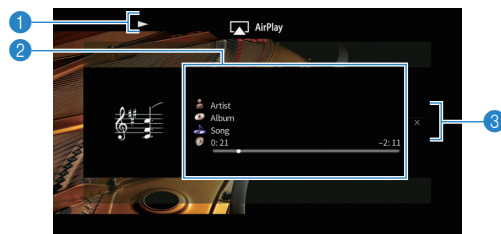

1 Индикатор воспроизведения

2 Информация о воспроизведении

Отображаются имя исполнителя, название альбома, песня и прошедшее/оставшееся время.

С помощью клавиш курсора (△/▽) выберите информацию, которую можно прокручивать.

3 Меню управления

С помощью клавиш курсора (▷) выберите нужный элемент. Нажмите кнопку ENTER, чтобы подтвердить выбор.

Меню	Функция
Закр. экран	Заккрытие экранной индикации и отображение фона. Нажмите одну из клавиш управления меню, чтобы повторно отобразить экранную индикацию.



- Управление воспроизведением также может осуществляться с помощью кнопок управления внешними устройствами (▶, ■, ■■, ◀, ▶▶) на пульте ДУ.



- Чтобы управлять воспроизведением на iTunes с помощью пульта ДУ аппарата, следует предварительно выбрать соответствующие настройки для iTunes.

iTunes (в качестве примера приводится версия на англ. языке)

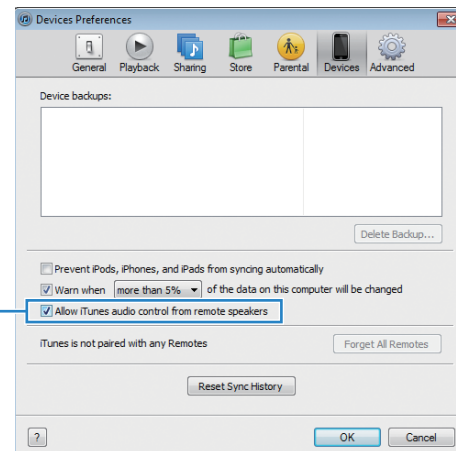

Установите
этот флажок

Воспроизведение музыки в нескольких комнатах (нескольких зонах)

Функция нескольких зон позволяет воспроизводить различные источники входного сигнала в комнате, где установлен аппарат (основная зона), и в другой комнате (Zone2).

Например, один человек может смотреть телевизор в гостиной (основная зона), а другой — слушать радио в кабинете (Zone2).

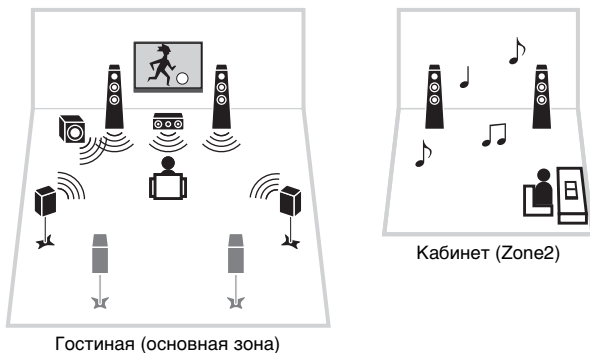

- Вывод аналоговых аудиосигналов (в том числе радио FM/AM), источников *Bluetooth*, USB и сетевых источников возможен в Zone2. Для прослушивания воспроизведения внешнего устройства в Zone2 нужно подключить устройство к гнездам AUDIO (гнезда AV 5–6 или AUDIO 1–2) аппарата. Режим вечеринки (с.86) позволяет прослушивать в основной зоне тот же аудиовыход, что и в Zone2, независимо от типа входного аудиосигнала.

Подготовка Zone2

Подключите к аппарату устройство, которое будет использоваться в Zone2. Способ подключения зависит от используемого усилителя (аппарат или внешний усилитель).

Предупреждение

- Перед подключением колонок или внешнего усилителя отключите от розетки переменного тока силовую кабель аппарата.
- Убедитесь в том, что жилы кабеля колонок не соприкасаются между собой и не контактируют с металлическими деталями аппарата. Это может привести к повреждению аппарата или колонок. В случае короткого замыкания цепи кабеля колонки при включении аппарата на дисплее передней панели появится сообщение "Check SP Wires".

■ Использование внутреннего усилителя аппарата

С помощью кабеля подключите к аппарату колонки, размещенные в Zone2. Чтобы использовать разъемы EXTRA SP для колонок Zone2, после подключения кабеля питания аппарата к розетке установите для параметра “Назн.мощн.ус.” (с.104) в меню “Настройка” значение “7ch +1ZONE”.

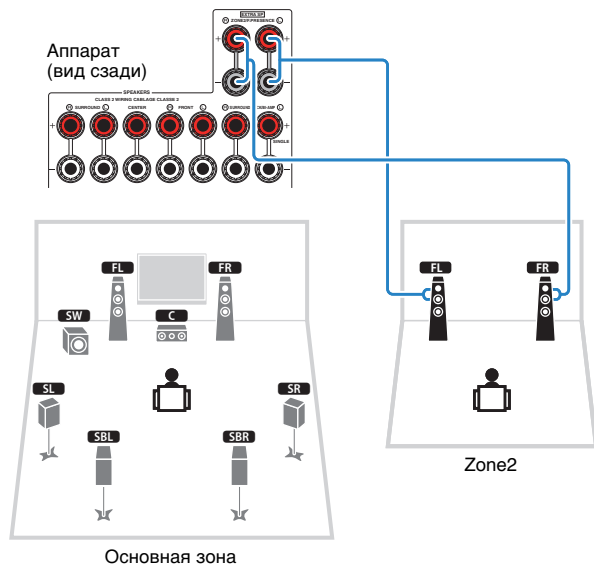

- Если включен вывод сигнала в Zone2 (с.85), тыловые колонки окружающего звучания в основной зоне не выводят звук.

■ Использование внешнего усилителя

С помощью стереофонического кабеля подключите к аппарату внешний усилитель (с управлением громкостью), размещаемый в Zone2.

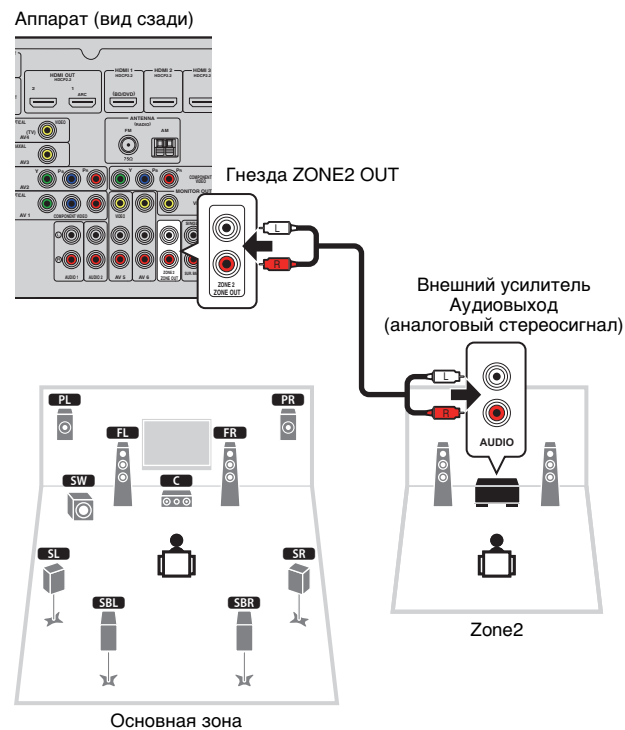

■ Управление аппаратом из Zone2 (удаленное подключение)

Управлять аппаратом или внешними устройствами можно из Zone2 с помощью прилагаемого к каждому устройству пульта ДУ, подключив приемник/передатчик инфракрасных сигналов к гнездам REMOTE IN/OUT.



- (только для RX-V779 [модели для Китая, Кореи, Великобритании и Европы])
Можно управлять внешними устройствами с помощью прилагаемого пульта ДУ, если сохранить коды пульта ДУ для каждого устройства. Подробные сведения см. в документе "Приложение к инструкции по пульта ДУ" на прилагаемом компакт-диске.

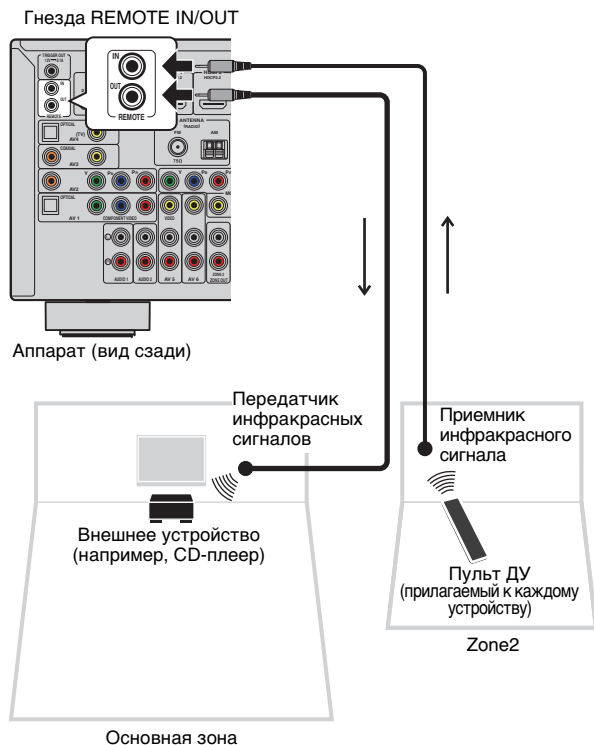

Удаленные соединения между устройствами Yamaha

Если используются устройства Yamaha, которые, как и данный аппарат, поддерживают удаленные подключения, передатчик инфракрасных сигналов не требуется. Сигналы пульта ДУ можно передавать, соединив гнезда REMOTE IN/OUT с помощью монофонических аналоговых мини-кабелей и используя приемник инфракрасных сигналов.

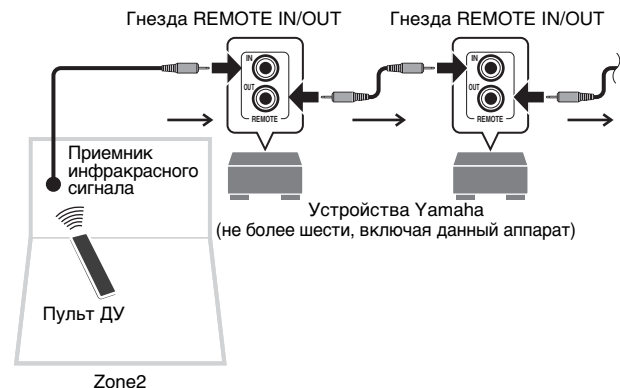

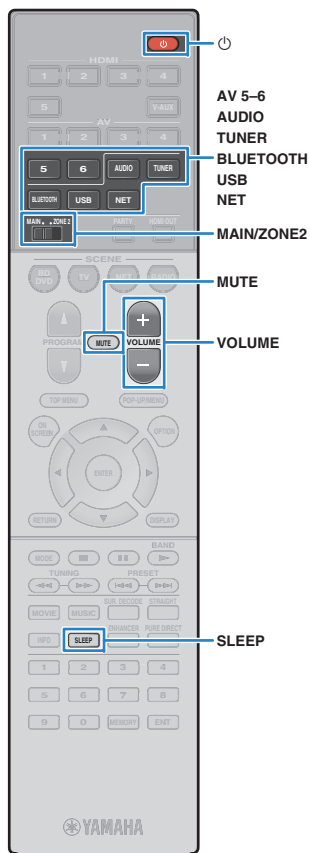

Управление Zone2

1 Установите для MAIN/ZONE2 значение “ZONE2”.

2 Нажмите кнопку (питание приемника).

При каждом нажатии этой кнопки происходит включение или выключение выхода Zone2.

Когда включен выход Zone2, на дисплее передней панели загорается надпись “ZONE2”.

3 Воспользуйтесь следующими клавишами для выбора источника входного сигнала.

AV 5–6: Гнезда AV 5–6 (AUDIO)

AUDIO: Гнезда AUDIO 1–2 (нажмите несколько раз, чтобы выбрать “AUDIO1” или “AUDIO2”)

TUNER: Радио FM/AM

BLUETOOTH: подключение *Bluetooth* (аппарат используется в качестве приемника *Bluetooth*)

USB: Гнездо USB (на передней панели)

NET: Источники NETWORK (нажимайте до тех пор, пока не будет выбран нужный сетевой источник)

PHONO: Гнезда PHONO (Только RX-V779 [кроме моделей для США и Канады])



- Выбирать источники *Bluetooth*, USB-источники и сетевые источники отдельно для каждой зоны нельзя. Например, если выбрать значение “SERVER” для параметра Zone2, когда для основной зоны выбрано значение “USB”, то источник входного сигнала для основной зоны также переключится на “SERVER”.

4 Начните воспроизведение на внешнем устройстве или выберите радиостанцию.

См. инструкцию по эксплуатации внешнего устройства.

Для получения подробной информации о следующих операциях см. последующие страницы.

- Прослушивание FM/AM-радио (с.61)
- Воспроизведение музыки с помощью соединения *Bluetooth* (с.66)
- Воспроизведение музыки с iPod (с.67)
- Воспроизведение музыки на запоминающем устройстве USB (с.70)
- Воспроизведение музыки, хранящейся на медиасerverах (ПК/NAS) (с.73)
- Прослушивание интернет-радио (с.77)
- Воспроизведение музыки с помощью AirPlay (с.80)



- Управление с экрана недоступно для Zone2. Используйте дисплей передней панели или веб-браузер (с.87) для управления Zone2.
- Значение AirPlay доступно для Zone2, только когда воспроизведение AirPlay выполняется в основной зоне.



- Чтобы установить таймер сна (120 мин, 90 мин, 60 мин, 30 мин, выкл.), несколько раз нажмите клавишу SLEEP. Выход Zone2 будет отключен через заданный интервал времени.
- Для настройки громкости Zone2 нажмите VOLUME или MUTE (при использовании внутреннего усилителя аппарата). Если применяется внешний усилитель, используйте регулирование громкости на внешнем усилителе.
- Источник входного сигнала Zone 2 автоматически переключится вместе с источником входного сигнала, выбранным в основной зоне, при выборе значения Main Zone Sync в качестве источника входного сигнала для Zone 2 с помощью веб-управления (с.87) или AV CONTROLLER (с.8).

Предупреждение

- Чтобы избежать неожиданного шума, никогда не воспроизводите диски DTS-CD в Zone2.



■ Прослушивание одних и тех же источников в нескольких зонах (режим вечеринки)

Режим вечеринки позволяет слушать в Zone2 ту же музыку, что и в основной зоне. В режиме вечеринки для всех зон автоматически выбирается стереовоспроизведение. Используйте эту функцию, если нужно воспроизвести музыку основной зоны в качестве фоновой музыки во время домашней вечеринки.

1 Нажмите кнопку PARTY.

При каждом нажатии этой клавиши включается или выключается режим вечеринки.

Когда режим вечеринки включен, на дисплее передней панели загорается индикатор "PARTY".



- Если режим вечеринки не используется для Zone2, установите для параметра "Режим вечеринки" (с.114) в меню "Настройка" значение "Вкл." (по умолчанию).

Управление аппаратом с помощью веб-браузера (веб-управление)

Управлять аппаратом можно с помощью отображаемого в веб-браузере экрана управления.

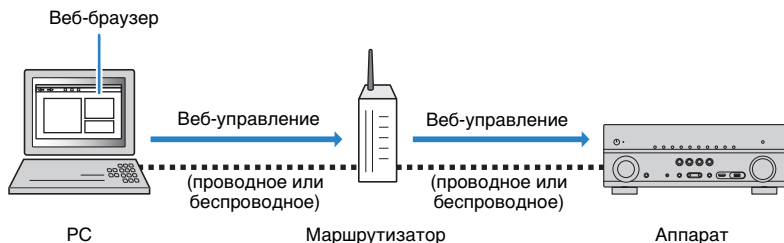

- Для использования этой функции данный аппарат и ПК должны быть подключены к одному и тому же маршрутизатору.
- Некоторые программы защиты данных, установленные на ПК, могут блокировать доступ аппарата к ПК. В таких случаях выполните надлежащую настройку программ защиты данных.
- Установите для параметра "Network Standby" (с.89) значение "On", чтобы отобразить экран управления или включить аппарат с помощью функции веб-управления, когда он находится в режиме ожидания.
- Рекомендуется использовать один из следующих веб-браузеров.
 - Internet Explorer 9.x, 10.x или 11.x
 - Safari 7.x

1 Запустите веб-браузер.

2 Введите IP-адрес аппарата в адресной строке веб-браузера.

(Пример)

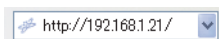

- IP-адрес аппарата можно проверить в пункте "Сеть" (с.119) меню "Информация".
- Можно создать закладку для IP-адреса в браузере или создать ссылку (с.89) для быстрого доступа к экрану управления в веб-браузере в будущем. Однако, если используется сервер DHCP, IP-адрес аппарата может меняться каждый раз при его включении.
- Если включен фильтр MAC-адресов (с.112), необходимо указать MAC-адрес компьютера, чтобы разрешить доступ компьютера к аппарату. Сведения о проверке MAC-адреса компьютера см. в инструкции по эксплуатации.
- Если используется ОС Windows 8, рекомендуется запустить Internet Explorer следующим образом.
 - Выберите пункт "Desktop" на начальном экране и нажмите на значок Internet Explorer в нижнем левом углу экрана.
- С помощью разработанного для смартфонов и планшетов приложения "AV CONTROLLER" можно управлять аппаратом, используя iPhone, iPad, iPod touch или устройство на платформе Android (с.8).

■ Экран главного меню

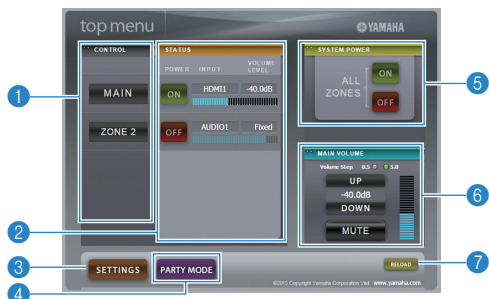

1 CONTROL

Переход к экрану управления для выбранной зоны.

2 STATUS

Включение и выключение питания для каждой зоны или отображение источника входного сигнала и уровня громкости, заданного для каждой зоны.

3 SETTINGS

Переход к экрану настройки.

4 PARTY MODE

Включение и выключение режима вечеринки (с.86).

5 SYSTEM POWER

Включение и выключение питания для всех зон.

6 MAIN VOLUME

Регулировка громкости или приглушение выводимого звука для основной зоны. Также можно выбрать шаг регулировки громкости.

7 RELOAD

Повторная загрузка текущего состояния аппарата.

■ Экран управления



1 PLAY INFO

Выбор источника входного сигнала или управление воспроизведением для выбранной зоны.

2 TOP MENU

Переход к экрану главного меню.

3 SCENE

Выбор сцены для выбранной зоны.

4 POWER

Включение и выключение питания для выбранной зоны.

5 VOLUME

Регулировка громкости или приглушение выводимого звука для выбранной зоны. Также можно выбрать шаг регулировки громкости.

6 RELOAD

Повторная загрузка текущего состояния аппарата.



- Функция регулировки громкости в нескольких зонах недоступна, если используется внешний усилитель.

Экран настройки



1 Rename

Позволяет редактировать сетевое имя (имя аппарата в сети) (с.113) или имя каждой зоны (с.114). Нажмите “APPLY”, чтобы применить изменения к аппарату.

Network

Позволяет выбрать способ сетевого подключения (с.111) или настроить сетевые параметры (такие как IP-адрес) (с.111). Нажмите “APPLY”, чтобы применить изменения к аппарату.

AirPlay Password

Позволяет задать пароль, чтобы ограничить доступ к аппарату через AirPlay (с.80). Нажмите “APPLY”, чтобы применить изменения к аппарату.

MAC Filter

Позволяет установить фильтр MAC-адреса (с.112) для ограничения доступа к аппарату со стороны сетевых устройств. Нажмите “APPLY”, чтобы применить изменения к аппарату.

Auto Reload

Включение и выключение автоматической перезагрузки. Если параметр “Auto Reload” имеет значение “On” (включен), экран управления веб-браузера выполняет повторную загрузку состояния аппарата каждые 5 секунд.

Network Standby

Включение и выключение функции режима ожидания сети (с.112).

Backup/Recovery

Позволяет создавать резервную копию настроек аппарата на ПК или восстанавливать настройки с помощью резервной копии.

Firmware Update

Позволяет обновлять встроенное программное обеспечение аппарата с помощью встроенного программного обеспечения, загруженного на ПК. Выполните инструкции на экране, чтобы начать обновление встроенного программного обеспечения.

Create Link

Позволяет создавать ссылку на желаемый экран управления.

Tips

Отображение полезных советов по использованию функции веб-управления.

Licenses

Отображение лицензий на программное обеспечение, используемое в аппарате.

2 BACK

Переход к экрану главного меню.

3 RELOAD

Повторная загрузка текущего состояния аппарата.

Примечание

- При изменении сетевых настроек может потребоваться перезапуск веб-браузера или повторное получение доступа к аппарату.
- При использовании фильтра MAC-адресов проверьте правильность указанных MAC-адресов сетевых устройств. В противном случае аппарат будет недоступен с сетевых устройств, таких как ПК или другие внешние устройства.
- Не используйте аппарат во время процесса восстановления, поскольку это может привести к некорректному восстановлению настроек. После завершения процесса восстановления нажмите ОК, чтобы перевести аппарат в режим ожидания.
- Резервная копия не содержит информации о пользователе (учетная запись пользователя и пароль) или сведений об аппарате (MAC-адрес и IP-адрес).
- Некоторые символы, вводимые с помощью ПК, могут отображаться некорректно на аппарате.

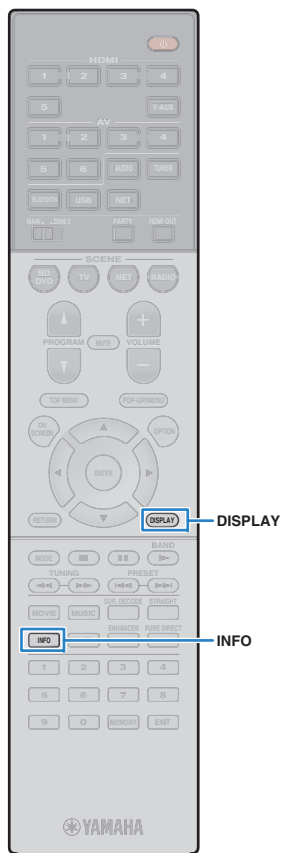

Просмотр текущего статуса

Переключение информации на дисплее передней панели

1 Нажмите кнопку INFO.

При каждом нажатии этой кнопки отображаемый элемент изменяется.



Название элемента

Приблизительно через 3 секунды отображается соответствующая информация для отображаемого элемента.



Информация



- Доступные элементы меню меняются в зависимости от выбранного источника входного сигнала. Кроме того, отображаемый элемент может быть отдельно применен к каждой группе источников входного сигнала.

Группа источников входного сигнала	Элемент
HDMI 1-5 V-AUX AV 1-6 AUDIO 1-2	Input (название источника входного сигнала), DSP Program (название режима звучания), Audio Decoder (имя декодера*)
TUNER	Frequency (частота), DSP Program (название режима звучания), Audio Decoder (имя декодера*) * (Только модели для Великобритании и Европы) Данные Radio Data System также доступны, когда аппарат настроен на радиостанцию Radio Data System (с.63).

Группа источников входного сигнала	Элемент
Bluetooth USB SERVER AirPlay	Song (название песни), Artist (имя исполнителя), Album (название альбома), DSP Program (название режима звучания), Audio Decoder (имя декодера*) * Во время простого воспроизведения iPod: Input (название источника входного сигнала), DSP Program (название режима звучания), Audio Decoder (имя декодера*)
NET RADIO	Song (название песни), Album (название альбома), Station (название станции), DSP Program (название режима звучания), Audio Decoder (имя декодера*)
PHONO	(Только RX-V779 [кроме моделей для США и Канады]) Input (название источника входного сигнала), DSP Program (название режима звучания), Audio Decoder (имя декодера*)

* Отображается название активного в настоящее время аудиодекодера. При отсутствии активного декодера отображается надпись "Decoder Off".

Просмотр информации о состоянии аппарата на телевизоре

1 Нажмите кнопку DISPLAY.

На экране телевизора отображается следующая информация.

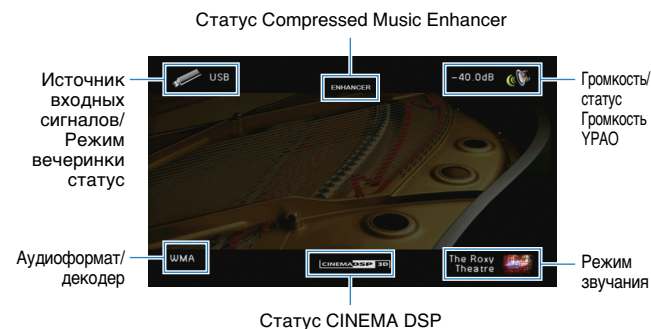

2 Чтобы закрыть информационный дисплей, нажмите DISPLAY.

Настройка параметров воспроизведения для различных источников воспроизведения (меню Опция)

Можно настроить отдельные параметры воспроизведения для различных источников воспроизведения. Это меню доступно на передней панели (или на экране телевизора), благодаря чему можно легко настраивать параметры во время воспроизведения.

1 Нажмите кнопку OPTION.



Дисплей передней панели



Экран телевизора

2 С помощью клавиш курсора выберите элемент и нажмите ENTER.



- Чтобы вернуться к предыдущему экрану во время выполнения операций с меню, нажмите RETURN.

3 С помощью клавиш курсора (</>) выберите настройку.

4 Для выхода из меню нажмите OPTION.

Элементы меню Опция



- Доступные элементы меню меняются в зависимости от выбранного источника входного сигнала.
- Текст в скобках обозначает индикацию на дисплее передней панели.
- Настройки по умолчанию подчеркнуты.

Элемент	Функция	Стр.	
Регулировка тона (Tone Control)	Регулировка высокочастотного и низкочастотного диапазона звука.	92	
Громкость YPAO (YPAO Volume)	Громкость YPAO (YPAO Vol.)	Включение и выключение функции Громкость YPAO.	92
	Adaptive DRC (A.DRC)	Определяет, регулируется ли динамический диапазон автоматически (от максимального до минимального) совместно с регулировкой громкости.	92
Диалог (Dialog)	Громкость диалога (Dialog Lvl)	Регулирование громкости звуков диалога.	92
	Dialogue Lift (Dialog Lift)	Регулирование кажущейся высоты звуков диалога.	92
Сабвуфер/Басы (Subwoofer/Bass)	Уровень сабвуфера (SW.Trim)	Точная регулировка громкости сабвуфера.	93
	Сверхниз. част. (Extra Bass)	Включение и выключение функции Сверхниз. част.	93
Music Enhancer (Enhancer)	Включение и выключение функции Compressed Music Enhancer.	93	
Обработка видео (Video Process.)	Включение/выключение настроек обработки видеосигнала, установленных в меню "Настройка".	93	
Настройки ввода (Input Settings)	Уровень входа (In.Trim)	Корректировка разницы в громкости между источниками входного сигнала.	93
	Видеовыход (V.Out)	Выбор видеосигнала, который будет выводиться вместе с источником входного аудиосигнала.	93
Режим FM (FM Mode)	Переключение между стереофоническим и монофоническим приемом для FM-станций.	93	
Программа дор. движения (TrafficProgram)	(Только модели для Великобритании и Европы) Автоматический поиск станции, транслирующей информацию о дорожном движении.	63	

Элемент	Функция	Стр.
Перемешать (Shuffle)	Настройка параметров воспроизведения в случайном порядке для устройства iPod (с.69), запоминающего устройства USB (с.72) или медиа-сервера (с.76).	—
Повторение (Repeat)	Настройка параметров повторного воспроизведения для устройства iPod (с.69), запоминающего устройства USB (с.72) или медиа-сервера (с.76).	—

■ Регулировка тона (Tone Control)

Регулировка высокочастотного (Высокие частоты) и низкочастотного (Басы) диапазона звуков.

Возможные значения

Высокие частоты (Treble), Басы (Bass)

Диапазон настр.

От -6,0 dB до Обход (Bypass) +6,0 dB, *с шагом 0,5 dB



- Если установить предельное значение, звук может не соответствовать звуку, выводящемуся через другие каналы.

Регулировка с помощью элементов управления на передней панели

- ① Нажмите кнопку TONE CONTROL, чтобы выбрать вариант Treble или Bass.
- ② Нажмите PROGRAM, чтобы выполнить регулировку.

■ Громкость YPAO (YPAO Volume)

Включение и выключение функции Громкость YPAO или Adaptive DRC.

Громкость YPAO (YPAO Vol.)

Включение и выключение функции Громкость YPAO. Если функция Громкость YPAO включена, то уровни высоких и низких частот регулируются автоматически в соответствии с громкостью, что позволяет наслаждаться естественным звучанием даже при низком уровне громкости.

Настройки

Выкл. (Off)	Выключение Громкость YPAO.
Вкл. (On)	Включение Громкость YPAO.



- Функция Громкость YPAO работает эффективно после сохранения результатов измерения "Автоматическая настройка" (с.36).
- Рекомендуется включить функцию Громкость YPAO и Adaptive DRC при низком уровне громкости во время прослушивания или в ночное время.

Adaptive DRC (A.DRC)

Определяет, регулируется ли динамический диапазон автоматически (от максимального до минимального) совместно с регулировкой громкости. Если для этой настройки установить значение "Вкл.," ее можно использовать для воспроизведения звука с низким уровнем громкости ночью.

Настройки

Выкл. (Off)	Отсутствие автоматической регулировки динамического диапазона.
Вкл. (On)	Автоматическая регулировка динамического диапазона, если функция "Громкость YPAO" включена.

Если выбрано значение "Вкл.," динамический диапазон при низкой громкости сужается, а при высокой — расширяется.

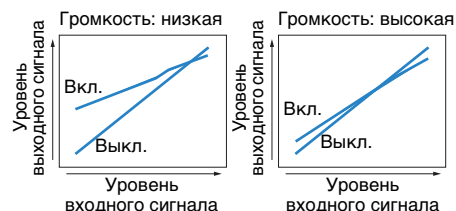

■ Диалог (Dialog)

Регулирование громкости или кажущейся высоты звучания диалога.

Громкость диалога (Dialog Lvl)

Регулирование громкости звуков диалога. Если звуки диалога слышны нечетко, можно повысить их громкость, увеличивая это значение.

Диапазон настр.

От 0 до 3

Dialogue Lift (Dialog Lift)

Регулирование кажущейся высоты звуков диалога. Если диалог звучит так, как будто его источник находится под экраном телевизора, можно поднять его кажущуюся высоту, увеличивая этот параметр.



- Эта настройка доступна только при выполнении одного из следующих условий.
 - При использовании колонок присутствия выбрана одна из звуковых программ (за исключением 2ch Stereo и 7ch Stereo).
 - Virtual Presence Speaker (VPS) (с.56) работает. (В зависимости от положения, диалоги, воспроизводимые колонками окружающего звучания, могут быть не слышны.)

Диапазон настр.

От 0 до 5 (чем больше значение, тем выше положение)

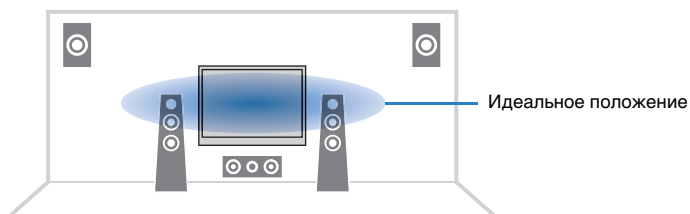

■ Сабвуфер/Басы (Subwoofer/Bass)

Регулировка громкости сабвуфера или уровня низких частот.

Уровень сабвуфера (SW.Trim)

Точная регулировка громкости сабвуфера.

Диапазон настр.

от -6,0 dB до 0,0 dB до +6,0 dB (с шагом 0,5 dB)

Сверхниз. част. (Extra Bass)

Включение и выключение функции “Сверхниз. част.” Если функция Сверхниз. част. включена, можно наслаждаться улучшенным звучанием низких частот независимо от размера фронтальных колонок и наличия или отсутствия сабвуфера.

Настройки

Выкл. (Off)	Выключение функции “Сверхниз. част.”
Вкл. (On)	Включение функции “Сверхниз. част.”

■ Music Enhancer (Enhancer)

Включение и выключение Compressed Music Enhancer (с.60).



- Данная настройка применяется отдельно к каждому источнику входного сигнала.
- Можно также использовать кнопку ENHANCER на пульте ДУ для включения и выключения Compressed Music Enhancer (с.60).

Настройки

Выкл. (Off)	Выключение Compressed Music Enhancer.
Вкл. (On)	Включение Compressed Music Enhancer.

По умолчанию

TUNER, Bluetooth, USB, (сетевые источники): Вкл. (On)

Другие: Выкл. (Off)

■ Обработка видео (Video Process.)

Включение/выключение настроек обработки видеосигнала (разрешение и формат кадра), установленных в пункте “Обработка” (с.109) меню “Настройка”.

Настройки

Прямой (Direct)	Отключение обработки видеосигнала.
Обработка (Processing)	Включение обработки видеосигнала.

■ Настройки ввода (Input Settings)

Конфигурация настроек ввода.



- Данная настройка применяется отдельно к каждому источнику входного сигнала.

Уровень входа (In.Trim)

Корректировка разницы в громкости между источниками входного сигнала. Если вас не устраивает разница в громкости перед переключением между источниками входного сигнала, вы можете откорректировать ее с помощью этой функции.

Диапазон настр.

от -6,0 dB до 0,0 dB до +6,0 dB (с шагом 0,5 dB)

Видеовыход (V.Out)

Выбор видеосигнала, который будет выводиться вместе с источником входного аудиосигнала.

Настройки

Выкл. (Off)	Видеосигнал не выводится.
HDMI 1-5 (HDMI1-5), AV 1-6 (AV1-6), V-AUX (V-AUX)	Вывод входного видеосигнала осуществляется через соответствующие гнезда видеовхода.

■ Режим FM (FM Mode)

Переключение между стереофоническим и монофоническим приемом для FM-станций.

Настройки

Стерео (Stereo)	Принимает сигнал FM-радио в стереозвучании.
Моно (Mono)	Принимает сигнал FM-радио в монофоническом звучании.

КОНФИГУРАЦИИ

Конфигурация источников входного сигнала (меню Вход)

Можно изменить настройки источника входного сигнала на экране телевизора.

- 1 Нажмите кнопку ON SCREEN.
- 2 С помощью клавиш курсора выберите “Вход” и нажмите ENTER.

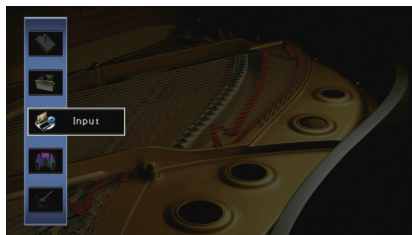

- 3 С помощью клавиш курсора (</>) выберите источник входного сигнала, который необходимо настроить, и нажмите клавишу курсора (Δ).

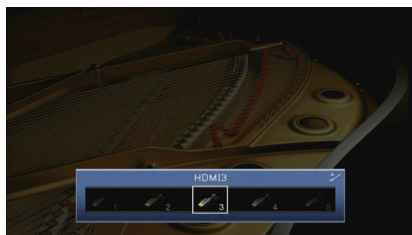

Источник входного сигнала аппарата также изменится.



- После выполнения шага 3 можно по-прежнему переключать источник входного сигнала с помощью клавиш курсора (</>).

- 4 С помощью клавиш курсора (Δ/∇) выберите элемент и нажмите ENTER.



- Чтобы вернуться к предыдущему экрану во время выполнения операций с меню, нажмите RETURN.

- 5 С помощью клавиш курсора выберите значение и нажмите ENTER.
- 6 Для выхода из меню нажмите ON SCREEN.

Элементы меню Вход



- Доступные элементы меню меняются в зависимости от выбранного источника входного сигнала.
- Настройки по умолчанию подчеркнуты.

Элемент	Функция	Стр.
Переименов./Выбрать значок	Изменение названия и значка источника входного сигнала.	95
Аудиовход	Объединение видеогнезда выбранного источника входного сигнала с аудиогнездом других источников.	95
Вид декодера	Установка для формата воспроизведения цифрового аудиосигнала значения “DTS”.	95
Взаимоблок. громкости	Включение/отключение управления громкостью с iTunes/iPod через AirPlay.	96
Контроль DMC	Этот параметр определяет, разрешить ли DLNA-совместимому контроллеру цифровых носителей Digital Media Controller (DMC) управлять воспроизведением.	96

■ Переименов./Выбрать значок

Изменение названия и значка источника входного сигнала, которые отображаются на дисплее передней панели или на экране телевизора.

Источники входного сигнала

HDMI 1–5, V-AUX, AV 1–6, AUDIO 1–2, USB, PHONO*

* Только RX-V779 (кроме моделей для США и Канады)

■ Процедура настройки

- 1 С помощью клавиш курсора (</>) выберите шаблон и нажмите клавишу курсора (∇).



- Если подключен iPod, шаблон или значок для “USB” изменить невозможно.

- 2 С помощью клавиш курсора (</>) выберите значок и нажмите клавишу курсора (∇).
- 3 Нажмите кнопку ENTER для выбора экрана редактирования имени.
- 4 С помощью клавиш курсора и кнопки ENTER выполните переименование и выберите “ВВОД” для подтверждения ввода.

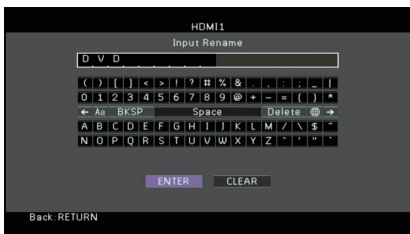

- Чтобы удалить введенные данные, нажмите “ОЧИС.”.

- 5 С помощью клавиш курсора выберите “OK” и нажмите ENTER.



- Для восстановления значения по умолчанию выберите “СБРОС”.

- 6 Для выхода из меню нажмите ON SCREEN.

■ Аудиовход

Объединение видеогнезда выбранного источника входного сигнала с аудиогнездом других источников. Например, данную функцию необходимо использовать в следующих случаях:

- при подключении воспроизводящего устройства, которое поддерживает выходной видеосигнал HDMI, но не поддерживает выходной аудиосигнал HDMI;
- при подключении воспроизводящего устройства, имеющего гнезда компонентного видеосигнала и гнезда аналогового стереосигнала (например, игровые консоли).

Источники входного сигнала

HDMI 1–5, AV 1–2

■ Процедура настройки

(Для ввода аудиосигнала через оптическое цифровое гнездо)

Выберите “AV1” или “AV4” и с помощью цифрового оптического кабеля подключите устройство к соответствующим аудиогнездам аппарата.

(Для ввода аудиосигнала через коаксиальное цифровое гнездо)

Выберите “AV2” или “AV3” и с помощью коаксиального цифрового кабеля подключите устройство к соответствующим аудиогнездам аппарата.

(Для ввода аудиосигнала через аналоговые аудиогнезда)

Выберите “AV5”, “AV6”, “AUDIO1” или “AUDIO2” и с помощью штекерного стереокабеля подключите устройство к соответствующим аудиогнездам аппарата.

■ Вид декодера

Установка для формата воспроизведения цифрового аудиосигнала значения “DTS”.

Например, если аппарат не обнаруживает сигнал аудио DTS и выводит шум, установите для параметра “Вид декодера” значение “DTS”.

Источники входного сигнала

HDMI 1–5, V-AUX, AV 1–4

Настройки

<u>Автоматически</u>	Автоматический выбор формата аудиосигнала в соответствии с входным аудиосигналом.
DTS	Выбор только сигнала DTS. (Другие аудиосигналы не воспроизводятся.)

■ Взаимоблок. громкости

Включение/отключение управления громкостью с iTunes/iPod через AirPlay.

Источники входного сигнала

AirPlay

Настройки

Выкл.	Отключение управления громкостью через iTunes/iPod.
Ограничено	Включение управления громкостью через iTunes/iPod в ограниченном диапазоне (от -80 dB до 0 dB и отключение звука).
Полн.	Включение управления громкостью через iTunes/iPod в полном диапазоне (от -80 dB до +16,5 dB и отключение звука).

■ Контроль DMC

Этот параметр определяет, разрешено ли DLNA-совместимому контроллеру цифровых носителей Digital Media Controller (DMC) управлять воспроизведением.

Источник входных сигналов

SERVER

Настройки

Откл.	Не разрешает контроллерам цифровых носителей управлять воспроизведением.
Вкл.	Разрешает контроллерам цифровых носителей управлять воспроизведением.



- Digital Media Controller (DMC) — это устройство, способное управлять другими сетевыми устройствами через сеть. Когда эта функция включена, можно управлять воспроизведением на аппарате с помощью контроллеров цифровых носителей (таких как Windows Media Player 12) в той же сети.

Настройка функции SCENE (меню Сцена)

Настройки функции SCENE (с.54) можно изменить с экрана телевизора.

- 1 Нажмите кнопку ON SCREEN.
- 2 С помощью клавиш курсора выберите “Сцена” и нажмите ENTER.

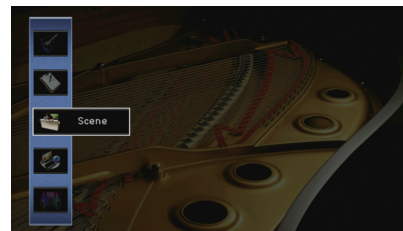

- 3 С помощью клавиш курсора (</>) выберите сцену, которую нужно настроить, и нажмите клавишу курсора (Δ)

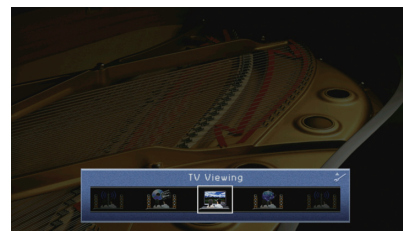

- После выполнения шага 3 можно по-прежнему переключать сцену с помощью клавиш курсора (</>).

- 4** С помощью клавиш курсора (Δ/∇) выберите элемент и нажмите ENTER.



- 5** Измените настройку с помощью клавиш курсора, а затем нажмите ENTER.

- 6** Для выхода из меню нажмите ON SCREEN.

Элементы меню Сцена

Элемент	Функция	Стр.
Сохранить	Сохранение существующих настроек в выбранную сцену.	97
Загрузить	Загрузка настроек, сохраненных для выбранной сцены. Можно также настроить параметр связанного воспроизведения для SCENE или просмотреть назначения сцены.	97
Переименов./Выбрать значок	Изменение названия и значка сцены.	98
Сброс	Восстановление настроек по умолчанию для выбранной сцены.	98

Сохранить

Сохранение текущих настроек аппарата (источник входного сигнала, звуковая программа / декодер окружающего звучания, включение/выключение Compressed Music Enhancer и выход HDMI [только для RX-V779]) в выбранной сцене.



- При изменении назначения входного сигнала для сцены необходимо изменить внешнее устройство, назначенное соответствующей клавише SCENE (с.54).

Загрузить

Загрузка настроек, сохраненных для выбранной сцены.

Выберите “ДЕТАЛ”, чтобы настроить параметр связанного воспроизведения для SCENE или просмотреть назначения сцены.

Упр. устр-вом

Устрой выбранной сцены и запуск ее воспроизведения на внешнем устройстве, подключенном к аппарату через HDMI-кабель. (Связанное воспроизведение для функции SCENE)

Настройки

Выкл.	Отключение связанного воспроизведения для функции SCENE.
HDMI Контроль	Включение связанного воспроизведения для функции SCENE с помощью сигналов контроля HDMI. Выберите это значение, если к данному аппарату через интерфейс HDMI подключено устройство с поддержкой управления HDMI (например, BD/DVD-проигрыватель). Кроме того, этот параметр одновременно включает телевизор, поддерживающий контроль HDMI.

По умолчанию

SCENE1 (BD/DVD), SCENE2 (TV): HDMI Контроль
SCENE3 (NET), SCENE4 (RADIO): Выкл.



- Для управления воспроизведением устройства с поддержкой контроля HDMI с помощью связанного воспроизведения SCENE необходимо выбрать для параметра “HDMI Контроль” в меню “Настройка” значение “Вкл.” и выполнить настройку связи для контроля HDMI (с.139).

Детал. Настр.

Отображение назначений для выбранной сцены.

Вход	Используемый источник входного сигнала
Выход HDMI	(только для RX-V779) Используемое гнездо HDMI OUT
Режим	Используемые звуковая программа или декодер окружающего звучания
Music Enhancer	Включение/ выключение Compressed Music Enhancer

■ Переименов./Выбрать значок

Изменение названия сцены и значка, отображаемого на дисплее передней панели или экране телевизора.

■ Процедура настройки

- 1 С помощью клавиш курсора (</>) выберите значок и нажмите клавишу курсора (▽).



- 2 Нажмите кнопку ENTER для выбора экрана редактирования имени.
- 3 С помощью клавиш курсора и кнопки ENTER выполните переименование и выберите “ВВОД” для подтверждения ввода.



- Чтобы удалить введенные данные, нажмите “ОЧИС.”

- 4 С помощью клавиш курсора выберите “ОК” и нажмите ENTER.



- Для восстановления значения по умолчанию выберите “СБРОС”.

- 5 Для выхода из меню нажмите ON SCREEN.

■ Сброс

Восстановление настроек по умолчанию (с.54) для выбранной сцены.

Конфигурация настроек звуковых программ и декодеров окружающего звучания (меню Программа DSP)

Можно изменить настройки звуковой программы и декодеров окружающего звучания на экране телевизора.

- 1 Нажмите кнопку ON SCREEN.
- 2 С помощью клавиш курсора выберите “Программа DSP” и нажмите ENTER.

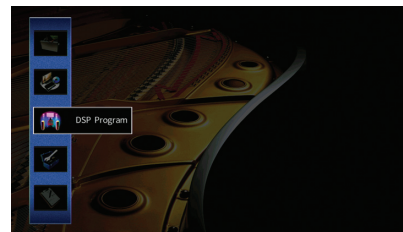

- 3 С помощью клавиш курсора (</>) выберите звуковую программу, которую необходимо настроить, и нажмите клавишу курсора (△).

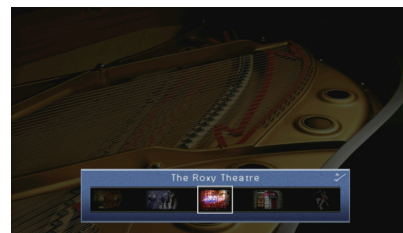

- После выполнения шага 3 можно по-прежнему переключать звуковую программу с помощью клавиш курсора (</>).

4 С помощью клавиш курсора (Δ/∇) выберите элемент и нажмите ENTER.

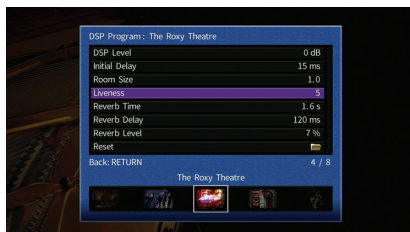

- Чтобы вернуться к предыдущему экрану во время выполнения операций с меню, нажмите RETURN.
- Чтобы восстановить настройки по умолчанию для выбранной звуковой программы, выберите "Сброс".

5 С помощью клавиш курсора выберите значение и нажмите ENTER.

6 Для выхода из меню нажмите ON SCREEN.

Элементы меню Программа DSP



- Доступные элементы меню могут отличаться в зависимости от выбранной звуковой программы или декодера окружающего звучания.
- Настройки по умолчанию подчеркнуты.

Настройки для звуковых программ

Элемент	Функция	Настройки
Тип декодера	Выбор декодера окружающего звучания, который будет использоваться в комбинации с выбранной звуковой программой.	<input type="checkbox"/> PLIIx Movie (<input type="checkbox"/> PLII Movie), <input type="checkbox"/> PLIIx Music* (<input type="checkbox"/> PLII Music*), <input type="checkbox"/> PLIIx Game* (<input type="checkbox"/> PLII Game*), Neo:6 Cinema, Neo:6 Music* (* Доступно только в том случае, если выбрано значение SURROUND DECODER)
Уровень DSP	Регулирование уровня эффекта звукового поля.	От -6 dB до 0 dB до +3 dB При увеличении этого значения эффект звукового поля усиливается, при уменьшении — снижается.
Начальная задержка	Регулирование задержки между прямым звуком и формированием звукового поля присутствия.	От 1 мс до 99 мс При увеличении этого значения эффект задержки усиливается, при уменьшении — снижается.
Начальная задержка тыл	Регулирование задержки между прямым звуком и формированием звукового поля окружающего звучания.	От 1 мс до 49 мс При увеличении этого значения эффект задержки усиливается, при уменьшении — снижается.
Начальная задержка ц.тыл. каналов.	Регулирование задержки между прямым звуком и формированием звукового поля тылового окружающего звучания.	От 1 мс до 49 мс При увеличении этого значения эффект задержки усиливается, при уменьшении — снижается.
Площадь помещения	Регулирование эффекта расширения звукового поля присутствия.	От 0.1 до 2.0 При увеличении этого значения эффект расширения усиливается, при уменьшении — снижается.
Площадь. тыл. звук. поля.	Регулирование эффекта расширения звукового поля окружающего звучания.	От 0.1 до 2.0 При увеличении этого значения эффект расширения усиливается, при уменьшении — снижается.
Площадь звук. поля присутствия	Регулирование эффекта расширения звукового поля тылового окружающего звучания.	От 0.1 до 2.0 При увеличении этого значения эффект расширения усиливается, при уменьшении — снижается.
Жизненность	Регулирование потерь звукового поля присутствия.	От 0 до 10 При увеличении этого значения отражающая способность усиливается, при уменьшении — снижается.
Жизненность, тыл. звук. поля.	Регулирование потерь звукового поля окружающего звучания.	От 0 до 10 При увеличении этого значения отражающая способность усиливается, при уменьшении — снижается.
Жизненность звук. поля присутствия	Регулирование потерь звукового поля тылового окружающего звучания.	От 0 до 10 При увеличении этого значения отражающая способность усиливается, при уменьшении — снижается.

Элемент	Функция	Настройки
Время реверберации	Регулирование времени затухания тылового реверберирующего звука.	От 1,0 с до 5,0 с При увеличении этого значения реверберация звука усиливается, при уменьшении звук становится более чистым.
Задержка реверберации	Регулирование задержки между прямым звуком и формированием реверберирующего звука.	От 0 мс до 250 мс При увеличении этого значения эффект задержки усиливается, при уменьшении — снижается.
Уровень реверберации	Регулирование громкости реверберирующего звука.	От 0% до 100% При увеличении этого значения реверберирующий звук усиливается, при уменьшении — ослабевает.

Следующие элементы меню становятся доступными при выборе настройки “2ch Stereo” или “7ch Stereo”:

Звуковая программа	Элемент	Функция	Настройки
2ch Stereo	Прямой	Определяет, нужно ли выполнять автоматический обход цепи DSP при воспроизведении источника аналогового аудиосигнала.	<u>Автомат.</u> , Выкл.
	Уровень	Регулировка полной громкости.	От -5 до 0 до +5
	Фронт. / Тыл. баланс	Регулирование баланса громкости фронта и тыла.	От -5 до 0 до +5 При увеличении этого значения усиливается фронтальная сторона, при уменьшении — тыловая.
7ch Stereo	Лев. / Прав. баланс	Регулирование баланса громкости слева и справа.	От -5 до 0 до +5 При увеличении этого значения усиливается правая сторона, при уменьшении — левая.
	Высотный баланс	Регулировка баланса громкости для высоты с помощью колонок присутствия.	От 0 до 5 до 10 При увеличении этого значения усиливается верхняя сторона, при уменьшении — нижняя. (Колонки присутствия не воспроизводят звук, если для параметра “Высотный баланс” задано значение 0.)
	Режим моно	Включение/выключение вывода монофонического звука.	<u>Выкл.</u> , Вкл.



- Доступные элементы для “7ch Stereo” могут быть различными в зависимости от используемой системы колонок.

■ Настройки для декодеров

Следующие элементы меню становятся доступными при выборе для параметра “Тип декодера” в “SURROUND DECODER” значения “ PLIIx Music” или “Neo:6 Music”:

Тип декодера	Элемент	Функция	Настройки
<input checked="" type="checkbox"/> PLIIx Music	Панорама	Регулирование эффекта расширения фронтального звукового поля.	<u>Выкл.</u> , Вкл. Выберите значение “Вкл.” для охватывания поля звуками правого или левого фронтального канала и формирования обширного звукового поля в сочетании со звуковым полем окружающего звучания.
	Ширина центра	Регулирование эффекта расширения центрального звукового поля.	От 0 до 3 до 7 При увеличении этого значения эффект расширения усиливается, при уменьшении — снижается (ближе к центру).
	Размер	Регулирование разницы между уровнем фронтального звукового поля и уровнем звукового поля окружающего звучания.	От -3 до 0 до +3 При увеличении этого значения усиливается фронтальное звуковое поле, при уменьшении этого значения усиливается звуковое поле окружающего звучания.
Neo:6 Music	Образ центра	Регулирование уровня централизации (эффект расширения) центрального звукового поля.	От 0,0 до 0,3 до 1,0 При увеличении этого значения уровень централизации увеличивается (эффект расширения снижается), а при уменьшении уровень централизации уменьшается (эффект расширения усиливается).

Настройка различных функций (меню Настройка)

Можно настраивать различные функции данного аппарата с помощью меню на экране телевизора.

- 1 Нажмите кнопку ON SCREEN.
- 2 С помощью клавиш курсора выберите “Настройка” и нажмите ENTER.

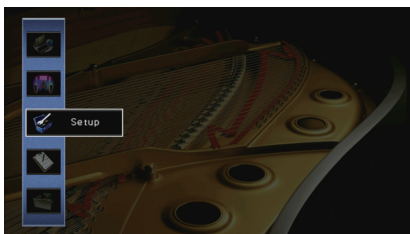

- 3 С помощью клавиш курсора (</>) выберите меню.

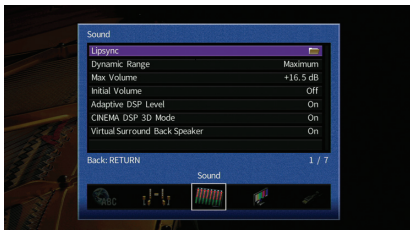

- 4 С помощью клавиш курсора (Δ/▽) выберите элемент и нажмите ENTER.



- Чтобы вернуться к предыдущему экрану во время выполнения операций с меню, нажмите RETURN.

- 5 С помощью клавиш курсора выберите значение и нажмите ENTER.
- 6 Для выхода из меню нажмите ON SCREEN.

Элементы меню Настройка

Меню	Элемент	Функция	Стр.		
Колонка	Автоматическая настройка	Автоматическая оптимизация настроек колонок (УРАО).	36		
	Ручная настройка	Назн.мощн.ус.	Выбор системы колонок.	104	
		Конфигурация	Фронт	Выбор размера фронтальных колонок.	104
			Центр	Эта настройка определяет, подключена ли центральная колонка, и выбирает ее размер.	104
			Тылы	Эта настройка определяет, подключены ли колонки окружающего звучания, а также их размер.	104
			Центр. тылы	Эта настройка определяет, подключены ли тыловые колонки окружающего звучания, а также их размер.	105
			Фронт присут.	Эта настройка определяет, подключены ли колонки присутствия.	105
			Сабвуфер	Эта настройка определяет, подключен ли сабвуфер, и выбирает его фазу.	105
			Расположение	Эта настройка определяет схему расположения колонок окружающего звучания, если они используются.	105
		НЧ кроссовер	Установка нижнего предела низкочастотного компонента, который может быть выведен через колонки, для которых установлен размер "Маленькие".	105	
		Дистанция	Установка расстояния между каждой колонкой и положением прослушивания.	106	
	Уровень	Регулирование громкости каждой колонки.	106		
	Парам. Эквал.	Регулировка тональности с помощью эквалайзера.	106		
	Тест сигнал	Включение/выключение вывода тестового сигнала.	107		
	Звук	Синхр.изобр.и речи	Включение задержки	Включение/выключение настройки Синхрониз. речи для каждого входного источника.	107
Выбор Автомат./Ручной			Выбор метода регулировки задержки между выводом видео- и аудиосигнала.	107	
Настройка			Ручная регулировка задержки между выводом видеосигнала и аудиосигнала.	108	
Динамический диапазон		Выбор метода регулировки динамического диапазона для воспроизведения битового аудиопотока (сигналы Dolby Digital и DTS).	108		
Максимальная громкость		Установка максимальной громкости, чтобы звук не был слишком громким.	108		
Начальная громкость		Установка начальной громкости во время включения данного ресивера.	108		
Adaptive DSP Level		Эта настройка определяет необходимость автоматического регулирования уровня эффекта CINEMA DSP при регулировке громкости.	108		
Режим CINEMA DSP 3D		Включение и выключение функции CINEMA DSP 3D.	108		
Virtual Surround Back Speaker		Эта настройка определяет, необходимо ли создать Virtual Surround Back Speaker (VSBS) с помощью колонок окружающего звучания.	108		
Видео		Видеорежим	Включение или выключение обработки сигнала видео (разрешение и соотношение сторон).	109	

Меню	Элемент	Функция	Стр.	
HDMI	HDMI Контроль	Включение или выключение управления HDMI. Можно также настроить связанные параметры (такие как ARC и аудиовход TB).	110	
	Аудио Выход	Выбор устройства для вывода аудиосигнала.	111	
	В режим ожидания	Эта настройка определяет, выводить ли видео- или аудиосигналы (вход через гнезда HDMI) на телевизор, когда аппарат находится в режиме ожидания.	111	
Сеть	Сетевое подкл.	Эта настройка определяет способ сетевого подключения.	111	
	IP адрес	Настройка сетевых параметров (таких как IP-адрес).	111	
	Сеть режим ожидания	Эта настройка определяет возможность включения данного аппарата с помощью команд других сетевых устройств.	112	
	Фильтр MAC-адреса	Установка фильтра MAC-адреса для ограничения доступа к аппарату со стороны других сетевых устройств.	112	
	Название сети	Позволяет редактировать сетевое имя (имя аппарата в сети), отображаемое на других сетевых устройствах.	113	
Bluetooth	Bluetooth	Включение и выключение функции <i>Bluetooth</i> .	113	
	Получение аудио	Отключение	Используется для отключения соединения <i>Bluetooth</i> между устройством <i>Bluetooth</i> (например смартфоном) и аппаратом.	66
	Bluetooth Standby	Эта настройка определяет возможность включения данного аппарата с устройств <i>Bluetooth</i> (режим ожидания <i>Bluetooth</i>).	113	
Мульти Zone	Установ. основн. Zone	Zone Переименов.	Изменение названия зоны (для основной зоны), отображаемого на экране телевизора.	114
		Максимальная громкость	Установка максимальной громкости Zone2, чтобы звук во второй зоне не был слишком громким.	114
	Установ. Zone2	Начальная громкость	Установка начальной громкости Zone2 во время включения аппарата.	114
		Zone Переименов.	Изменение названия зоны (для зоны Zone2), отображаемого на экране телевизора.	114
	Режим вечеринки	Включение/выключение режима вечеринки.	114	
Функция	Настройка дисплея	Диммер (центр. дисплей)	Регулирование яркости дисплея передней панели.	115
		Информационные сообщения	Эта настройка определяет, будут ли на экране телевизора отображаться сообщения во время работы аппарата.	115
	Обои	Выбор изображения, используемого в качестве обоев на экране телевизора.	115	
	Триггер. Выход	Режим триггера	Определение условия для работы гнезда TRIGGER OUT.	115
		Целевая Zone	Определение зоны, с которой будут синхронизированы функции гнезда TRIGGER OUT.	116
	Блокировка памяти	Исключение возможности случайного изменения настроек.	116	
ЭКО	Авто режим ожид.	Установка периода времени для функции автоматического перехода в режим ожидания.	116	
	Режим Eco	Включение/выключение эко-режима (режима энергосбережения).	117	
Язык		Выбор языка экранного меню.	117	

Колонка (Ручная настройка)

Ручная настройка параметров колонки.



- Настройки по умолчанию подчеркнуты.

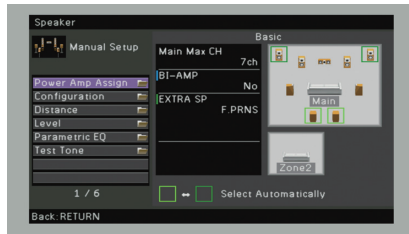

Назн.мощн.ус.

Выбор системы колонок.

Кроме 5.1- и 7.1-канальных систем, возможны и другие конфигурации колонок с использованием колонок присутствия, колонок Zone2 или подключения с двухканальным усилением.

Настройки

<u>Basic</u>	Этот вариант следует выбирать при использовании обычной системы колонок (без использования колонок Zone2 или подключения с двухканальным усилением).
7ch +1ZONE	Выберите этот вариант при использовании колонок Zone2 (с.83) в дополнение к системе колонок в основной зоне.
5ch BI-AMP	Выберите этот вариант при подключении колонок с двухканальным усилением (с.23).

Конфигурация

Настройка выходных характеристик колонок.



- При настройке размера колонок выберите значение "Большие" для колонок с диаметром низкочастотного динамика 16 см и больше или "Маленькие" для колонок с диаметром низкочастотного динамика меньше 16 см.

Фронт

Выбор размера фронтальных колонок.

Настройки

<u>Большие</u>	Выберите данную опцию для больших колонок. Все частотные компоненты фронтального канала будут воспроизводиться фронтальными колонками.
<u>Маленькие</u>	Выберите данную опцию для маленьких колонок. Низкочастотные компоненты фронтального канала будут воспроизводиться сабвуфером (действия по настройке приведены в разделе "НЧ кроссовер").



- Для параметра "Фронт" автоматически устанавливается значение "Большие", если для параметра "Сабвуфер" установлено значение "Нет".

Центр

Эта настройка определяет, подключена ли центральная колонка, и выбирает ее размер.

Настройки

<u>Большие</u>	Выберите данную опцию для больших колонок. Все частотные компоненты центрального канала будут воспроизводиться центральной колонкой.
<u>Маленькие</u>	Выберите данную опцию для маленьких колонок. Низкочастотные компоненты центрального канала будут воспроизводиться сабвуфером или фронтальными колонками (действия по настройке приведены в разделе "НЧ кроссовер").
Нет	Выберите эту опцию, если центральная колонка не подключена. Аудиосигнал центрального канала будут воспроизводиться фронтальными колонками.

Тылы

Эта настройка определяет, подключены ли колонки окружающего звучания, а также их размер.

Настройки

<u>Большие</u>	Выберите данную опцию для больших колонок. Все частотные компоненты канала окружающего звучания будут воспроизводиться колонками окружающего звучания.
<u>Маленькие</u>	Выберите данную опцию для маленьких колонок. Низкочастотные компоненты канала окружающего звучания будут воспроизводиться сабвуфером или фронтальными колонками (действия по настройке приведены в разделе "НЧ кроссовер").
Нет	Выберите эту опцию, если колонки окружающего звучания не подключены. Аудиосигналы канала окружающего звучания будут воспроизводиться фронтальными колонками. Функция Virtual CINEMA DSP работает при выборе звуковой программы.

Центр. тылы

Эта настройка определяет, подключены ли тыловые колонки окружающего звучания, а также их размеры.

Настройки

Большая x1	Выберите этот вариант, если подключена одна колонка большого размера. Все частотные компоненты тылового канала окружающего звучания будут воспроизводиться тыловой колонкой окружающего звучания.
Большая x2	Выберите этот вариант, если подключены две колонки большого размера. Все частотные компоненты тылового канала окружающего звучания будут воспроизводиться тыловыми колонками окружающего звучания.
Малая x1	Выберите этот вариант, если подключена одна колонка небольшого размера. Низкочастотные компоненты тылового канала окружающего звучания будут воспроизводиться сабвуфером или фронтальными колонками (действия по настройке приведены в разделе "НЧ кроссовер").
Малая x2	Выберите этот вариант, если подключены две колонки небольшого размера. Низкочастотные компоненты тылового канала окружающего звучания будут воспроизводиться сабвуфером или фронтальными колонками (действия по настройке приведены в разделе "НЧ кроссовер").
Нет	Выберите этот вариант, если тыловые колонки окружающего звучания не подключены. Аудиосигнал тылового канала будет воспроизводиться колонками окружающего звучания.



- Данный параметр недоступен в следующих случаях:
 - для параметра "Назн.мощн.ус." установлено значение "5ch BI-AMP";
 - для параметра "Тылы" установлено значение "Нет";
 - для параметра "Расположение (Тылы)" установлено значение "Фронт."

Фронт присут.

Эта настройка определяет, подключены ли колонки присутствия.

Настройки

Использовать	Выберите этот вариант, если подключены колонки присутствия.
Нет	Выберите этот вариант, если колонки присутствия не подключены.



- Данный параметр недоступен, если для параметра "Назн.мощн.ус." установлено значение "5ch BI-AMP" или "7ch +1ZONE".

Сабвуфер

Эта настройка определяет, подключен ли сабвуфер, и выбирает его фазу.

Настройки

Использовать	Нормальная	Выберите этот вариант, если сабвуфер подключен (фаза не реверсируется). Аудиосигнал канала LFE (низкочастотный эффект) и низкочастотные компоненты других каналов будут воспроизводиться сабвуфером.
	Инвертир.	Выберите этот вариант, если сабвуфер подключен (фаза реверсируется). Аудиосигнал канала LFE (низкочастотный эффект) и низкочастотные компоненты других каналов будут воспроизводиться сабвуфером.
Нет		Выберите эту опцию, если сабвуфер не подключен. Аудиосигнал канала LFE (низкочастотный эффект) и низкочастотные компоненты других каналов будут воспроизводиться фронтальными колонками.



- В случае недостаточного уровня или нечеткого воспроизведения низкочастотного аудиосигнала переключите фазу сабвуфера.

Расположение

Эта настройка определяет схему расположения колонок окружающего звучания, если они используются.

Возможные значения

Тылы

Настройки

Тыл.	Выберите данное значение, если колонки окружающего звучания расположены в задней части комнаты.
Фронт.	Выберите данное значение, если колонки окружающего звучания расположены в передней части комнаты. В этом случае работает Virtual CINEMA FRONT (с.58).



- Данный параметр недоступен, если для параметра "Тылы" установлено значение "Нет".

НЧ кроссовер

Установка нижнего предела низкочастотных компонентов, которые могут быть выведены через колонки, для которых установлен размер "Маленькие". Звук с частотой ниже заданного значения будет выводиться через сабвуфер или фронтальные колонки.

Настройки

40 Hz, 60 Hz, 80 Hz, 90 Hz, 100 Hz, 110 Hz, 120 Hz, 160 Hz, 200 Hz



- Если на сабвуфере можно регулировать громкость и частоту кроссовера, установите громкость на половину, а частоту кроссовера на максимум.

■ Дистанция

Установка дистанции между каждой колонкой и положением прослушивания таким образом, чтобы звуки от колонок одновременно достигали положения прослушивания. Сначала выберите единицы измерения дистанции: “Метры” или “Футы”:

Возможные значения

Фронт левый, Фронт правый, Центр, Тыл левый, Тыл правый, Центр.тыл. лев., Центр.тыл. прав., Фр.присут. лев., Фр.присут. прав., Сабвуфер

Диапазон настр.

от 0,30 м до 3,00 м до 24,00 м (от 1,0 ft до 10,0 ft до 80,0 ft), *с шагом 0,05 м (0,2 ft)

■ Уровень

Регулирование громкости каждой колонки.

Возможные значения

Фронт левый, Фронт правый, Центр, Тыл левый, Тыл правый, Центр.тыл. лев., Центр.тыл. прав., Фр.присут. лев., Фр.присут. прав., Сабвуфер

Диапазон настр.

от -10,0 dB до 0,0 dB до +10,0 dB (с шагом 0,5 dB)

■ Парам. Эквал.

Регулировка тональности с помощью эквалайзера.

Настройки

Ручной	Выберите эту опцию, если необходимо отрегулировать эквалайзер вручную. Подробная информация приведена в разделе “Ручная регулировка эквалайзера”.
УРАО:Усреднен.	Регулировка отдельных колонок для достижения одинаковых характеристик.
УРАО:По фронту	Регулировка отдельных колонок для достижения характеристик, одинаковых с фронтальными колонками.
УРАО:Натурал.	Регулировка всех колонок для достижения естественного звука.
Прямой	Эквалайзер не используется.



- Значения “УРАО:Усреднен.”, “УРАО:По фронту” и “УРАО:Натурал.” доступны только в том случае, если были сохранены результаты измерений для функции “Автоматическая настройка” (с.36). Чтобы просмотреть результаты измерений, еще раз нажмите клавишу ENTER.

■ Ручная регулировка эквалайзера

- 1 Установите для параметра “Парам. Эквал.” значение “Ручной” и нажмите клавишу ENTER.
- 2 Нажмите еще раз клавишу ENTER для выбора экрана редактирования.
- 3 С помощью клавиш курсора выберите колонку и нажмите клавишу ENTER.



- Чтобы восстановить настройки по умолчанию для всех колонок, выберите “PEQ Очис.данных”, а затем нажмите кнопку “OK”.
- Чтобы скопировать значения параметрического эквалайзера, полученные с помощью функции “Автоматическая настройка” (с.36), в поля “Ручной” для точной настройки, выберите “Коп. данных PEQ”, а затем тип эквалайзера.

- 4 С помощью клавиш курсора (</>) выберите центральную частоту из предустановленных 7 диапазонов, а затем с помощью клавиш курсора (Δ/▽) настройте усиление.

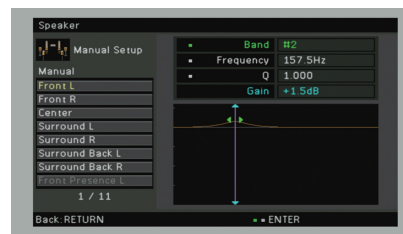

Диапазон настр.

Усиление: от -20,0 dB до +6,0 dB

- 5 Для тонкой настройки центральной частоты или фактора Q (полоса частот) нажимайте ENTER, чтобы выбрать нужный пункт.

Частота: С помощью клавиш курсора (</>) настройте центральную частоту выбранного диапазона, а затем с помощью клавиш курсора (Δ/▽) настройте усиление.

Q: С помощью клавиш курсора (</>) настройте фактор Q (полосу частот) выбранного диапазона, а затем с помощью клавиш курсора (Δ/▽) настройте усиление.

Диапазон настр.

Центральная частота: от 31,3 Гц до 16,0 кГц

Фактор Q От 0.500 до 10.080

- 6 Для выхода из меню нажмите ON SCREEN.

■ Тест сигнал

Включение/выключение вывода тестового сигнала. Вывод тестового сигнала помогает отрегулировать баланс колонки или сигнал эквалайзера.

Настройки

<u>Выкл.</u>	Тестовые тональные сигналы не выводятся.
Вкл.	Автоматический вывод тестовых тональных сигналов при регулировании баланса колонок или сигнала эквалайзера.

Звук

Конфигурация настроек выходных аудиосигналов.



■ Синхр.изобр.и речи

Регулировка задержки между выводом видеосигнала и аудиосигнала.

Включение задержки

Включение/выключение настройки Синхрониз. речи для каждого входного источника.

Возможные значения

HDMI 1–5, AV 1–6, V-AUX, AUDIO 1–2

Настройки

<u>Откл.</u>	Выключение настройки Синхрониз. речи для выбранного входного источника.
<u>Вкл.</u>	Включение настройки Синхрониз. речи для выбранного входного источника.

Выбор Автомат./Ручной

Выбор метода регулировки задержки между выводом видео- и аудиосигнала.

Диапазон настр.

<u>Автомат.</u>	Автоматическая регулировка задержки между выводом видео- и аудиосигнала при подключении к аппарату через интерфейс HDMI телевизора, поддерживающего функцию автоматической синхронизации изображения и речи. При необходимости возможна точная настройка времени вывода аудиосигнала с помощью параметра "Настройка".
Ручной	Выберите эту опцию, если необходимо вручную отрегулировать задержку между выводом видео- и аудиосигнала. Регулировка времени задержки аудиосигнала осуществляется с помощью параметра "Настройка".



- Даже если для параметра "Выбор Автомат./Ручной" установлено значение "Автомат.", автоматическая регулировка не работает в зависимости от телевизора, подключенного к устройству. В этом случае настройте задержку вручную с помощью параметра "Настройка".

Настройка

Ручная регулировка задержки между выводом видео- и аудиосигнала, когда для параметра “Выбор Автомат./Ручной” установлено значение “Ручной”. Можно точно настроить время вывода аудиосигнала, когда для параметра “Выбор Автомат./Ручной” установлено значение “Автомат.”.

Диапазон настр.

От 0 ms до 500 ms (с шагом в 1 ms)



- Значение “Отклонение” показывает разницу между автоматической регулировкой и тонкой настройкой.

Динамический диапазон

Выбор метода регулировки динамического диапазона для воспроизведения битового аудиопотока (сигналы Dolby Digital и DTS).

Настройки

Максимальный	Воспроизведение аудиосигнала без регулировки динамического диапазона.
Стандартный	Оптимизация динамического диапазона для обычного домашнего использования.
Мин./Автом.	Установка динамического диапазона для достижения чистого звука даже в ночное время и при низкой громкости. При воспроизведении сигналов Dolby TrueHD динамический диапазон регулируется автоматически на основе информации о входном сигнале.

Максимальная громкость

Установка максимальной громкости, чтобы звук не был слишком громким.

Диапазон настр.

От -30,0 dB до +15,0 dB (с шагом в 5,0 dB), +16,5 dB

Начальная громкость

Установка начальной громкости во время включения ресивера.

Настройки

Выкл.	Установка для уровня громкости значения, при котором аппарат был в последний раз переведен в режим ожидания.
Вкл.	Установка значения “Приглушение” или определенного уровня громкости (от -80 dB до +16,5 dB, с шагом 0,5 dB). (Эта настройка действует только в том случае, если начальная громкость задана ниже значения “Максимальная громкость”.)

Adaptive DSP Level

Эта настройка определяет необходимость автоматического регулирования уровня эффекта CINEMA DSP при регулировке громкости.

Настройки

Выкл.	Отключение автоматического регулирования уровня эффекта.
Вкл.	Автоматическое регулирование уровня эффекта.

Режим CINEMA DSP 3D

Включение/выключение CINEMA DSP 3D (с.56). Если для этой функции установлено значение “Вкл.”, режим CINEMA DSP 3D работает в соответствии с выбранной звуковой программой (за исключением 2ch Stereo и 7ch Stereo).

Настройки

Выкл.	Выключение CINEMA DSP 3D.
Вкл.	Включение CINEMA DSP 3D.

Virtual Surround Back Speaker

Эта настройка определяет, необходимо ли создать Virtual Surround Back Speaker (VSBS) с помощью колонок окружающего звучания. Если функция VSBS включена, аппарат создает VSBS, если тыловые колонки окружающего звучания не подключены.

Настройки

Выкл.	Выключение Virtual Surround Back Speaker (VSBS).
Вкл.	Включение Virtual Surround Back Speaker (VSBS).



- Функция VSBS эффективно работает только при воспроизведении содержимого с 6.1- или 7.1-канальным звуком.

Видео

Конфигурация настроек выходных видеосигналов.

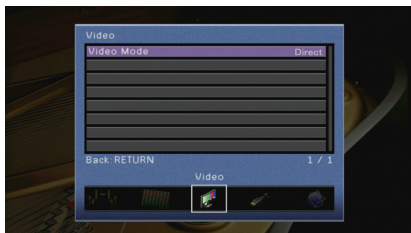

Видеорежим

Включение или выключение обработки сигнала видео (разрешение и соотношение сторон).

Настройки

<u>Прямой</u>	Отключение обработки видеосигнала.
Обработка	Включение обработки видеосигнала. Выберите разрешение и соотношение сторон в параметрах "Разрешение" и "Масштаб".



- Когда значение "Видеорежим" равно "Прямой", аппарат передает сигналы видео по минимальной схеме, чтобы уменьшить задержку видеовыхода.
- Когда для параметра "Видеорежим" задано значение "Обработка" и выполняется конвертирование разрешения, короткие сообщения не отображаются на экране телевизора.

Разрешение

Выбор разрешения для вывода сигналов видео HDMI, если для настройки "Видеорежим" установлено значение "Обработка".

Настройки

Сквозн.	Преобразование разрешения не выполняется.
<u>Автомат.</u>	Автоматический выбор разрешения в соответствии с разрешением телевизора.
480p/576p, 720p, 1080i, 1080p, 4K	Вывод видеосигналов с выбранным разрешением. (Возможен выбор только значений разрешения, поддерживаемых телевизором.)



- Если нужно выбрать разрешение, не поддерживаемое телевизором, установите для параметра "MON.CHK" (с.121) в меню "ADVANCED SETUP" значение "SKIP" и повторите попытку. (Имейте в виду, что видеоизображение может отображаться на телевизоре в искаженном виде.)

Масштаб

Выбор соотношения сторон для вывода сигналов видео HDMI, если для настройки "Видеорежим" установлено значение "Обработка".

Настройки

<u>Сквозн.</u>	Преобразование соотношения сторон не выполняется.
16:9 Нормал.	Вывод видеосигналов с соотношением сторон 4:3 на телевизоре с соотношением сторон 16:9 с черными полосами по бокам экрана.



- Эта настройка работает только в том случае, если сигналы с разрешением 480i/576i или 480p/576p преобразуются в сигналы с разрешением 720p, 1080i, 1080p или 2160p (4K).

HDMI

Конфигурация настроек HDMI.



HDMI Контроль

Включение или выключение управления HDMI (с.139).

Настройки

<u>Выкл.</u>	Выключение управления HDMI.
Вкл.	Включение управления HDMI. Настройте параметры в разделах "Аудиовход ТВ", "ARC" и "Синхрон. в режим ожидания".



- Чтобы использовать функцию "HDMI Контроль", необходимо после подключения устройств с поддержкой управления HDMI выполнить настройку связи для управления HDMI (с.139).

Аудиовход ТВ

Выбор входного аудиогнезда аппарата, которое будет использоваться для ввода аудиосигнала телевизора, если для параметра "HDMI Контроль" установлено значение "Вкл.". Когда источник входного сигнала телевизора переключается на встроенный тюнер, источник входного сигнала аппарата автоматически переключается на аудиосигнал телевизора.

Настройки

AV 1–6, AUDIO 1–2

По умолчанию

AV 4



- При выборе канала ARC для ввода аудиосигнала телевизора в аппарат нельзя использовать выбранные в этой настройке входные гнезда для подключения внешнего устройства, поскольку вход будет использоваться для ввода аудиосигнала телевизора.

ARC

Включение/выключение функции ARC (с.140), если для параметра "HDMI Контроль" установлено значение "Вкл."

Настройки

Выкл.	Выключение функции ARC.
<u>Вкл.</u>	Включение функции ARC.



- Обычно нет необходимости менять эту настройку. Если подключенные к аппарату колонки издают шумы, из-за того что ввод аудиосигналов телевизора в аппарат через канал ARC не поддерживается аппаратом, установите для функции "ARC" значение "Выкл." и используйте колонки телевизора.

Синхрон. в режим ожидания

Укажите, следует ли использовать управление HDMI для связывания поведения в режиме ожидания телевизора и аппарата, когда для параметра "HDMI Контроль" установлено значение "Вкл."

Настройки

Выкл.	Аппарат не переводится в режим ожидания при выключении телевизора.
Вкл.	Аппарат переводится в режим ожидания при выключении телевизора.
<u>Автомат.</u>	Аппарат переводится в режим ожидания при выключении телевизора, только если аппарат получает аудиосигнал телевизора или сигнал HDMI.

■ Аудио Выход

Выбор устройства для вывода аудиосигнала.



- Данная настройка (кроме HDMI OUT2 [только для RX-V779]) доступна только в том случае, если для параметра "HDMI Контроль" установлено значение "Выкл."

Усилитель

Включение/выключение вывода аудиосигнала через колонки, подключенные к аппарату.

Настройки

Выкл.	Выключение вывода аудиосигнала через колонки.
<u>Вкл.</u>	Включение вывода аудиосигнала через колонки.

HDMI OUT1, HDMI OUT2 (только для RX-V779) HDMI OUT (TV) (только для RX-V679)

Включение/выключение вывода аудиосигнала с телевизора, подключенного к гнезду HDMI OUT.

Настройки

<u>Выкл.</u>	Выключение вывода аудиосигнала через телевизор.
Вкл.	Включение вывода аудиосигнала через телевизор.

■ В режим ожидания

Эта настройка определяет, выводить ли видео- или аудиосигналы (вход через гнезда HDMI) на телевизор, когда аппарат находится в режиме ожидания. Если для данной функции выбрано значение "Вкл." или "Автомат.", кнопки выбора входа (HDMI 1-5, V-AUX) можно использовать для выбора входа HDMI, даже если устройство находится в режиме ожидания (мигает индикатор режима ожидания на аппарате).

Настройки

<u>Выкл.</u>	(Данная настройка доступна только в том случае, если для параметра "HDMI Контроль" установлено значение "Выкл.") Видео- или аудиосигналы не выводятся на телевизор.
Вкл.	Видео- или аудиосигналы выводятся на телевизор. (Аппарат потребляет больше электроэнергии, если выбран параметр "Выкл.")
Автоматически	Видео- или аудиосигналы выводятся на телевизор. Если сигналы не обнаружены, аппарат переходит в режим экономии электроэнергии.

Сеть

Конфигурация сетевых настроек.



■ Сетевое подкл.

Эта настройка определяет способ сетевого подключения.

Настройки

Проводное	Выберите этот вариант при подключении аппарата к сети с помощью имеющегося в продаже сетевого кабеля (с.32)
Беспроводное	Выберите этот вариант при подключении аппарата к сети с помощью беспроводного маршрутизатора (точки доступа). Более подробные сведения см. в разделе "Подключение аппарата к беспроводной сети" (с.45).
Wireless Direct	Выберите этот вариант при подключении мобильного устройства к аппарату напрямую. Более подробные сведения см. в разделе "Подключение мобильного устройства к аппарату напрямую (Wireless Direct)" (с.51).

■ IP адрес

Настройка сетевых параметров (таких как IP-адрес).

DHCP

Эта настройка определяет, будет ли использоваться сервер DHCP.

Настройки

Выкл.	Сервер DHCP не используется. Настройте сетевые параметры вручную. Более подробные сведения см. в разделе "Ручная настройка сети".
<u>Вкл.</u>	Используется сервер DHCP для автоматического получения сетевых параметров (например, IP-адреса).

■ Ручная настройка сети

- 1 Установите для параметра “DHCP” значение “Выкл.”
- 2 С помощью клавиш курсора (Δ/∇) выберите тип параметра и нажмите клавишу ENTER.

IP адрес	Установка IP-адреса.
Маска подсети	Установка маски подсети.
Шлюз по умолчанию	Установка IP-адреса шлюза по умолчанию.
Сервер DNS (P)	Установка IP-адреса основного сервера DNS.
Сервер DNS (S)	Установка IP-адреса дополнительного сервера DNS.

- 3 С помощью клавиш курсора (</>) переместите расположение редактирования, а с помощью клавиш курсора (Δ/∇) выберите значение.
- 4 Для подтверждения настройки нажмите ENTER.
- 5 Чтобы настроить другой параметр сети, повторите шаги со 2 по 4.
- 6 Чтобы сохранить изменения, с помощью клавиш курсора выберите “OK” и нажмите ENTER.
- 7 Для выхода из меню нажмите ON SCREEN.

■ Сеть режим ожидания

Эта настройка определяет возможность включения аппарата с помощью команд других сетевых устройств (сетевой режим ожидания).

Настройки

Выкл.	Выключение функции режима ожидания сети.
Вкл.	Включение функции режима ожидания сети. (Аппарат потребляет больше электроэнергии, если выбран параметр “Выкл.”)
Автомат.	Включение функции режима ожидания сети. (Если параметр “Сетевое подключение” имеет значение “Проводное”, аппарат переходит в режим экономии электроэнергии, когда сетевой кабель отсоединен.)

■ Фильтр MAC-адреса

Установка фильтра MAC-адреса для ограничения доступа к аппарату со стороны других сетевых устройств.

Фильтр

Включение или выключение фильтра MAC-адреса.

Настройки

Выкл.	Выключение фильтра MAC-адреса.
Вкл.	Включение фильтра MAC-адреса. В пункте “MAC-адрес 1-10” укажите MAC-адреса сетевых устройств, которым разрешен доступ к аппарату.



- Для операций AirPlay (с.80) и DMC (с.96) не используется фильтр MAC-адреса.

MAC-адрес 1-10

Определяет MAC-адреса (до 10 адресов) сетевых устройств, которым разрешен доступ к данному аппарату, если для параметра “Фильтр” установлено значение “Вкл.”

■ Порядок действий

- 1 С помощью клавиш курсора (Δ/∇) выберите “MAC-адрес 1–5” или “MAC-адрес 6–10” и нажмите ENTER.
- 2 С помощью клавиш курсора (Δ/∇) выберите номер MAC-адреса и нажмите ENTER.
- 3 С помощью клавиш курсора (</>) переместите расположение редактирования, а с помощью клавиш курсора (Δ/∇) выберите значение.
- 4 Для подтверждения настройки нажмите ENTER.
- 5 Чтобы сохранить изменения, с помощью клавиш курсора выберите “OK” и нажмите ENTER.
- 6 Для выхода из меню нажмите ON SCREEN.

■ Название сети

Позволяет редактировать сетевое имя (имя аппарата в сети), отображаемое на других сетевых устройствах.

■ Порядок действий

- 1 Нажмите кнопку ENTER для выбора экрана редактирования имени.
- 2 С помощью клавиш курсора и кнопки ENTER выполните переименование и выберите “ВВОД” для подтверждения ввода.

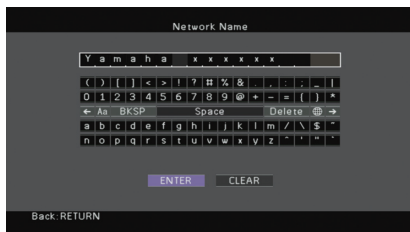

- Чтобы удалить введенные данные, нажмите “ОЧИС.”

- 3 С помощью клавиш курсора выберите “ОК” и нажмите ENTER.



- Для восстановления значения по умолчанию выберите “СБРОС”

- 4 Для выхода из меню нажмите ON SCREEN.

Bluetooth

Конфигурация настроек *Bluetooth*.

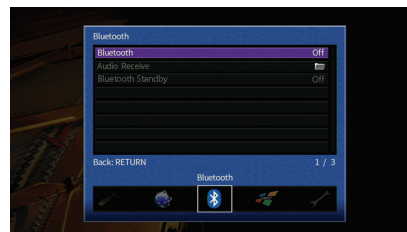

■ Bluetooth

Включение и выключение функции *Bluetooth* (с.66).

Настройки

Выкл.	Выключение функции <i>Bluetooth</i> .
Вкл.	Включение функции <i>Bluetooth</i> .

■ Bluetooth Standby

Эта настройка определяет возможность включения данного аппарата с устройств *Bluetooth* (режим ожидания *Bluetooth*). Если для этой функции установлено значение “Вкл.,” аппарат включится автоматически при выполнении операции подключения на устройстве *Bluetooth*.

Настройки

Выкл.	Выключение режима ожидания <i>Bluetooth</i> .
Вкл.	Включение режима ожидания <i>Bluetooth</i> . (Аппарат потребляет больше электроэнергии, если выбран параметр “Выкл.”)



- Данный параметр недоступен, если для параметра “Сеть режим ожидания” (с.112) установлено значение “Выкл.”

Мульти Zone

Конфигурация настроек нескольких зон.

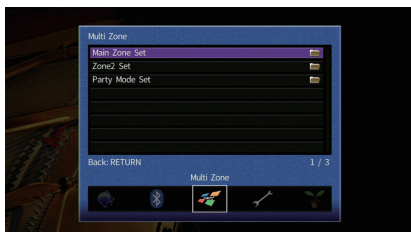

Установ. основн. Zone

Настройка основной зоны.

Zone Переименов.

Изменение названия зоны (для основной зоны), отображаемого на экране телевизора.

Порядок действий

- 1 Нажмите кнопку ENTER для выбора экрана редактирования имени.
- 2 С помощью клавиш курсора и кнопки ENTER выполните переименование и выберите “ВВОД” для подтверждения ввода.

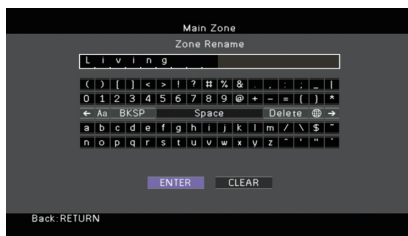

- Чтобы удалить введенные данные, нажмите “ОЧИС.”

- 3 С помощью клавиш курсора выберите “ОК” и нажмите ENTER.



- Для восстановления значения по умолчанию выберите “СБРОС”.

- 4 Для выхода из меню нажмите ON SCREEN.

Установ. Zone2

Конфигурация настроек Zone2.

Максимальная громкость

Установка максимальной громкости Zone2, чтобы звук не был слишком громким.

Диапазон настр.

От -30,0 dB до +15,0 dB (с шагом в 5,0 dB), ±16,5 dB



- Данная настройка доступна только в том случае, если для параметра “Назн.мощн.ус.” (с.104) установлено значение “7ch +1ZONE”.

Начальная громкость

Установка начальной громкости Zone2 во время включения аппарата.

Настройки

Выкл.	Установка для уровня громкости значения, при котором аппарат был в последний раз переведен в режим ожидания.
Вкл.	Установка значения Пригласение или определенного уровня громкости (от -80 dB до +16,5 dB, с шагом 0,5 dB). (Эта настройка действует только в том случае, если начальная громкость задана ниже значения “Максимальная громкость”.)



- Данная настройка доступна только в том случае, если для параметра “Назн.мощн.ус.” (с.104) установлено значение “7ch +1ZONE”.

Zone Переименов.

Изменение названия зоны (для зоны Zone2), отображаемого на экране телевизора.

Название зоны можно изменить точно так же, как для параметра “Zone Переименов.” в разделе “Установ. основн. Zone” (с.114).

Режим вечеринки

Включение/выключение режима вечеринки (с.86).

Возможное значение

Целевое: Zone 2

Настройки

Откл.	Выключение режима вечеринки.
Вкл.	Включение режима вечеринки. Включить/выключить режим вечеринки можно, нажимая кнопку PARTY на пульте ДУ.

Функция

Настройка функций, упрощающих использование данного аппарата.

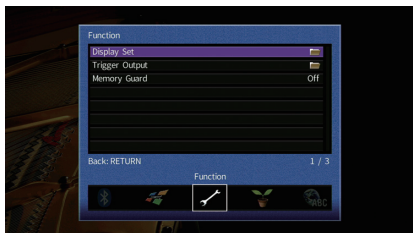

Настройка дисплея

Настройка параметров работы дисплея передней панели и экрана телевизора.

Диммер (центр. дисплей)

Регулирование яркости дисплея передней панели.

Диапазон настр.

от -4 до 0 (чем выше значение, тем ярче)



- Дисплей передней панели может стать тусклым, если для параметра “Режим Eco” (с.117) установлено значение “Вкл.”

Информационные сообщения

Эта настройка определяет, выполняется ли отображение коротких сообщений на экране телевизора при управлении данным аппаратом (например, выбор входного сигнала и регулировка громкости).

Настройки

<u>Вкл.</u>	Короткие сообщения отображаются на экране телевизора.
Выкл.	Короткие сообщения не отображаются на экране телевизора.

Обои

Выбор изображения, используемого в качестве обоев на экране телевизора.

Настройки

<u>Piano</u>	Отображение на экране телевизора изображения пианино при отсутствии видеосигнала.
Серый	Отображение на экране телевизора серого фона при отсутствии видеосигнала.

Триггер. Выход

Настройка работы гнезда TRIGGER OUT синхронно с состоянием питания каждой зоны или переключением входа.

Режим триггера

Определение условия для работы гнезда TRIGGER OUT.

Настройки

<u>Питание</u>	Работа гнезда TRIGGER OUT будет синхронизирована с состоянием питания зоны, заданной параметром “Целевая Zone”.
Источник	Работа гнезда TRIGGER OUT будет синхронизирована с переключением входа в зоне, заданной параметром “Целевая Zone”. Электронный сигнал передается в соответствии со значением параметра “Источник”.
Ручн.	Выберите эту настройку для переключения уровня выходного сигнала вручную с целью передачи электронного сигнала в режиме “Ручн.”.

Источник

Установка уровня выходного сигнала электронного сигнала, передаваемого с каждым переключением входа, если для параметра “Режим триггера” выбрано значение “Источник”.

Возможные значения

HDMI 1–5, AV 1–6, V-AUX, AUDIO 1–2, TUNER, PHONO*, (сетевые источники), Bluetooth, USB

* Только RX-V779 (кроме моделей для США и Канады)

Настройки

<u>Низкий</u>	Прекращение передачи электронного сигнала при переключении указанного источника входного сигнала в эту опцию.
<u>Высокий</u>	Передача электронного сигнала при переключении указанного источника входного сигнала в эту опцию.

Ручн.

Ручное переключение уровня выходного сигнала для передачи электронного сигнала, когда для параметра “Режим триггера” задано значение “Ручн.”. Эту настройку можно также использовать для проверки правильности работы внешнего устройства, подключенного через гнездо TRIGGER OUT.

Возможные значения

<u>Низкий</u>	Прекращение передачи электронного сигнала.
<u>Высокий</u>	Передача электронного сигнала.

Целевая Zone

Определение зоны, с которой будут синхронизированы функции гнезда TRIGGER OUT.

Настройки

Основн.	Если для параметра "Режим триггера" выбрано значение "Питание", передача электронного сигнала будет синхронизирована с состоянием питания основной зоны. Если для параметра "Режим триггера" выбрано значение "Источник", передача электронного сигнала будет синхронизирована с переключением входа в основной зоне.
Zone2	Если для параметра "Режим триггера" выбрано значение "Питание", передача электронного сигнала будет синхронизирована с состоянием питания Zone2. Если для параметра "Режим триггера" выбрано значение "Источник", передача электронного сигнала будет синхронизирована с переключением входа в Zone2.
Все	Если для параметра "Режим триггера" выбрано значение "Питание", передача электронного сигнала будет синхронизирована с состоянием питания основной зоны или Zone2. Если для параметра "Режим триггера" выбрано значение "Источник", передача электронного сигнала будет синхронизирована с переключением входа в основной зоне или Zone2.

■ Блокировка памяти

Исключение возможности случайного изменения настроек.

Настройки

Выкл.	Настройки не защищены.
Вкл.	Осуществляется защита настроек до тех пор, пока не будет выбрано значение "Выкл."



- Когда для параметра "Блокировка памяти" установлено значение "Вкл.", на экране меню отображается значок замка (🔒).

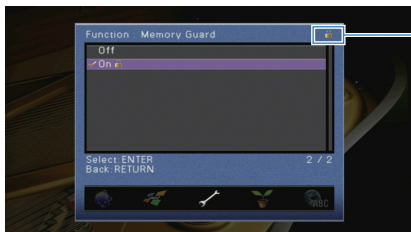

Значок

ЭКО

Настройка параметров питания.



■ Авто режим ожид.

Установка периода времени для функции автоматического перехода в режим ожидания. Если в течение заданного периода времени аппарат не используется или не зафиксировано входных сигналов, аппарат автоматически переходит в режим ожидания.

Настройки

Выкл.	Выключение автоматического перехода аппарата в режим ожидания.
20 минут	Аппарат переходит в режим ожидания, если в течение 20 минут он не используется или не зафиксировано входных сигналов.
2 часа, 4 часа, 8 часов, 12 часов	Перевод аппарата в режим ожидания, если он не используется в течение заданного периода времени. Например, при выборе значения "2 часа" аппарат переходит в режим ожидания, если он не используется в течение 2 часов.

По умолчанию

Модели для Великобритании и Европы: 20 минут
Другие модели: Выкл.



- Перед переходом аппарата в режим ожидания на дисплее передней панели появляется сообщение "AutoPowerStandby" и начинается обратный отсчет.

■ Режим Eco

Включение/выключение эко-режима (режима энергосбережения).

Режим Eco позволяет снизить энергопотребление аппарата.

Настройки

<u>Выкл.</u>	Выключение эко-режима.
Вкл.	Включение эко-режима.



- Новая настройка вступит в силу после перезапуска аппарата.
- Дисплей передней панели может стать тусклым, если для параметра “Режим Eco” установлено значение “Вкл.”.
- Если требуется воспроизводить аудио на высокой громкости, установите для параметра “Режим Eco” значение “Выкл.”.

Язык

Выбор языка экранного меню.

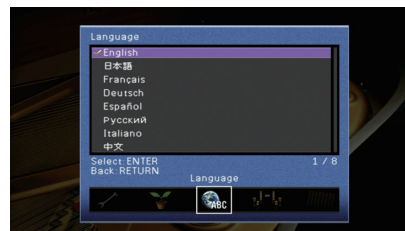

Настройки

<u>English</u>	Английский
日本語	Японский
Français	Французский
Deutsch	Немецкий
Español	Испанский
Русский	Русский
Italiano	Итальянский
中文	Китайский



- Информация на дисплее передней панели отображается только на английском языке.

Просмотр информации о данном аппарате (меню Информация)

Можно просмотреть информацию о данном аппарате на экране телевизора.

- 1 Нажмите кнопку ON SCREEN.
- 2 С помощью клавиш курсора выберите “Информация” и нажмите ENTER.

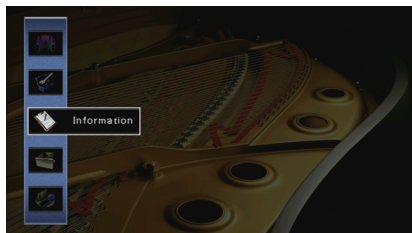

- 3 С помощью клавиш курсора (</>) выберите тип информации.



- 4 Для выхода из меню нажмите ON SCREEN.

Типы информации

■ Сигнал аудио

Отображение информации о текущем аудиосигнале.

Вход	Формат	Аудиоформат входного сигнала.
	Канал	Число каналов источника во входном сигнале (фронтальных/окружающего звучания/LFE). Например, “5.1 (3/2/0.1)” означает общее число каналов “5.1ch” (3 фронтальных канала, 2 канала окружающего звучания и канал LFE).
	Выборка	Число выборок в секунду во входном цифровом сигнале.
	Битрейт	Количество данных в секунду во входном потоковом сигнале.
Выход	Диалог	Уровень нормализации диалогов во входном потоковом сигнале.
	Выход	Разъемы колонок, через которые выводятся сигналы.



- Даже если аппарат настроен на непосредственный вывод потоковых сигналов, сигнал может преобразовываться в зависимости от характеристик и настроек воспроизводящего устройства.

■ Сигнал видео

Отображение информации о текущем видеосигнале.

Сигнал HDMI	Присутствие или отсутствие входного или выходного сигнала HDMI.
Разрешение HDMI	Разрешение входного сигнала (аналогового или HDMI) и выходного сигнала (HDMI).
Аналог разреш.	Разрешение входного сигнала (аналогового) и выходного сигнала в гнездах MONITOR OUT (аналогового)

■ HDMI-монитор

Отображение информации о телевизорах, подключенных к гнездам HDMI OUT.

Интерфейс	Интерфейс телевизора.
Видео разрешение	Разрешения, поддерживаемые телевизором.



- (только для RX-V779)
С помощью клавиш курсора (</>) можно переключаться между “OUT1” и “OUT2”.

Сеть

Отображение информации о сети на данном аппарате.

(При использовании проводного или беспроводного сетевого подключения)

IP адрес	IP адрес
Маска подсети	Маска подсети.
Шлюз по умолчанию	IP-адрес шлюза по умолчанию
Сервер DNS (P)	IP-адрес основного сервера DNS
Сервер DNS (S)	IP-адрес дополнительного сервера DNS
MAC Address (Ethernet)	MAC-адрес
MAC Address (Wi-Fi)	
vTuner ID	vTuner ID
Название сети	Сетевое имя (имя аппарата в сети)
Проводное/Беспроводное	Статус проводного или беспроводного подключения
SSID	(При использовании беспроводного сетевого подключения) Идентификатор SSID беспроводной сети

(При использовании Wireless Direct)

SSID	Идентификатор SSID беспроводной сети
Безопасность	Способ обеспечения безопасности
Ключ безоп.	Ключ безопасности
IP адрес	IP адрес
Маска подсети	Маска подсети
MAC Address (Wi-Fi)	MAC-адрес
Сетевое подкл.	Индикатор "Wireless Direct"

Система

Отображение информации о системе на аппарате.

Дистанционный ID	Значение идентификационного кода пульта ДУ для аппарата (с.120)
ТВ-формат	Тип сигнала видео аппарата (с.121)
Сопрот-ие колонки	Значение сопротивления колонок для аппарата (с.120)
Шаг частоты тюнера	(Только модель для Азии и общая модель.) Параметр частоты настройки FM/AM для аппарата (с.121)
Системный ID	Системный идентификационный код.
Версия встроен. ПО	Версия встроенного программного обеспечения, установленного на аппарате



- При обнаружении аппаратом по сети новой версии встроенного программного обеспечения появится "!" (восклицательный знак) в правом верхнем углу значков "Информация" и "Система", а на экране будет отображаться соответствующее сообщение. Можно обновить встроенное программное обеспечение аппарата, нажав клавишу ENTER на этом экране и следуя процедуре, описанной в разделе "Обновление встроенного программного обеспечения аппарата через сеть" (с.123).

Мульти Zone

Отображение информации о Zone2.

Вход	Источник входного сигнала для Zone2
Громкость	Регулировка громкости для Zone2

Настройка системных параметров (меню ADVANCED SETUP menu)

Настройка системных параметров аппарата с помощью дисплея передней панели.

- 1 Переведите аппарат в режим ожидания.
- 2 Удерживая нажатой кнопку STRAIGHT на передней панели, нажмите кнопку MAIN ZONE \odot .

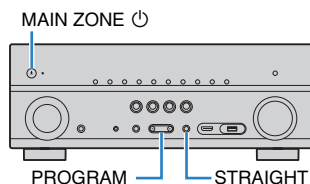

- 3 Нажмите кнопку PROGRAM, чтобы выбрать элемент.
- 4 Нажмите кнопку STRAIGHT, чтобы выбрать настройку.
- 5 Нажмите кнопку MAIN ZONE \odot , чтобы перевести аппарат в режим ожидания, а затем включите его снова.
Новые настройки вступят в силу.

Элементы меню ADVANCED SETUP



- Настройки по умолчанию подчеркнуты.

Элемент	Функция	Стр.
SP IMP.	Изменение значения импеданса колонок.	120
REMOTE ID	Выбор идентификационного кода ДУ аппарата.	120
TU	(Только модель для Азии и общая модель.) Изменение параметра частоты настройки FM/AM.	121
TV FORMAT	Переключение типа видеосигнала.	121
MON.CHK	Удаление ограничения для выходного видеосигнала HDMI.	121
4K MODE	Выбор формата сигнала HDMI 4K.	122

Элемент	Функция	Стр.
INIT	Восстановление значений по умолчанию.	122
UPDATE	Обновление встроенного программного обеспечения.	122
VERSION	Проверка текущей версии встроенного программного обеспечения аппарата.	122

Изменение значения сопротивления колонок (SP IMP.)



Изменение настроек сопротивления колонок аппарата в зависимости от сопротивления подключенных колонок.

Настройки

<u>6 Ω MIN</u>	Выберите эту опцию при подключении к данному аппарату колонок на 6 Ом. Можно также использовать колонки на 4 Ом в качестве фронтальных.
<u>8 Ω MIN</u>	Выберите эту опцию при подключении к аппарату колонок на 8 Ом или выше.

Выбор идентификационного кода пульта ДУ (REMOTE ID)



Измените идентификационный код пульта ДУ аппарата так, чтобы он совпадал с идентификационным кодом пульта ДУ (по умолчанию: ID1). При использовании нескольких АВ ресиверы Yamaha можно установить для каждого пульта ДУ уникальный идентификационный код, соответствующий его ресиверу.

Настройки

ID1, ID2

1 Изменение идентификационного кода ДУ пульта ДУ

- 1 Для выбора значения ID1 удерживайте одновременно клавишу курсора (\leftarrow) и SCENE (BD/DVD) в течение 3 секунд.
Для выбора значения ID2 удерживайте одновременно клавишу курсора (\leftarrow) и SCENE (TV) в течение 3 секунд.

Изменение параметра частоты настройки FM/AM (TU)

(Только модель для Азии и общая модель.)

TU . . . FM50/AM9

Изменение параметра частоты настройки FM/AM аппарата в зависимости от страны или региона.

Настройки

FM100/AM10	Выберите эту настройку для регулировки частоты FM с шагом 100 кГц, а частоты AM с шагом 10 кГц.
FM50/AM9	Выберите эту настройку для регулировки частоты FM с шагом 50 кГц, а частоты AM с шагом 9 кГц.

Переключение типа видеосигнала (TV FORMAT)

TV FORMAT . NTSC

Переключение типа сигнала видео аппарата в соответствии с форматом телевизора.

Настройки

NTSC, PAL

По умолчанию

Модели для США, Канады, Кореи и общая модель: NTSC

Другие модели: PAL

Удаление ограничения для выходного сигнала видео HDMI (MON.CHK)

MON.CHK . . . YES

Аппарат автоматически определяет разрешения, поддерживаемые телевизором, подключенным к гнезду HDMI OUT.

Отключите функцию проверки монитора, если нужно выбрать разрешение в разделе “Разрешение” (с.109), когда аппарат не может определить разрешение телевизора или когда нужно задать разрешение, отличающееся от обнаруженного разрешения.

Настройки

YES	Включение функции проверки экрана. (Будут выводиться только видеосигналы с разрешением, которое поддерживается телевизором.)
SKIP	Отключение функции проверки экрана. (Будут выводиться видеосигналы с заданным разрешением независимо от совместимости с телевизором.)



- Верните для этого параметра значение “YES” если управление данным аппаратом затруднено из-за невозможности отображения видеосигнала с аппарата на телевизоре после установки для параметра “MON.CHK” значения “SKIP”

Выбор формата сигнала HDMI 4K. (4K MODE)

4K MODE • MODE 2

Выбор формата входных и выходных сигналов аппарата, когда к нему подключен телевизор и воспроизводящее устройство с поддержкой HDMI 4K (60 Гц/50 Гц).

Настройки

MODE 1	Входные/выходные сигналы 4K (60 Гц/50 Гц) в формате 4:4:4, 4:2:2 или 4:2:0. (формат 4:2:0 только для гнезда VIDEO AUX [HDMI IN]) В зависимости от подключенного устройства или кабелей HDMI видеоизображение может отображаться в искаженном виде. В этом случае выберите значение "MODE 2".
MODE 2	Входные/выходные сигналы 4K (60 Гц/50 Гц) в формате 4:2:0.



- Если выбрано значение "MODE 1", используйте высокоскоростной кабель HDMI с поддержкой скорости 18 Гбит/с.

Восстановление настроек по умолчанию (INIT)

INIT • * * * * CANCEL

Восстановление настроек по умолчанию для аппарата.

Возможные значения

VIDEO	Восстановление настроек по умолчанию для конфигураций видеоизображения.
ALL	Восстановление настроек по умолчанию для аппарата.
CANCEL	Отмена инициализации.

Обновление встроенного программного обеспечения (UPDATE)

UPDATE • * * * * USB

При необходимости будет появляться новое встроенное программное обеспечение, включающее дополнительные функции и усовершенствования изделия. Обновления можно загрузить с веб-сайта Yamaha. Если аппарат подключен к Интернету, то можно загрузить встроенное ПО через сеть. Подробные данные приведены в информации к обновлению.

■ Процедура обновления встроенного ПО

Не выполняйте эту процедуру, если не требуется обновление встроенного ПО. Перед обновлением встроенного программного обеспечения обязательно прочитайте информацию, поставляемую вместе с обновлениями.

- 1 Нажмите клавишу STRAIGHT несколько раз, чтобы выбрать "USB" или "NETWORK", а затем нажмите INFO, чтобы начать обновление встроенного ПО.

Возможные значения

USB	Обновление встроенного ПО с использованием запоминающего устройства USB.
NETWORK	Обновление встроенного программного обеспечения через сеть.



- При обнаружении аппаратом по сети новой версии встроенного программного обеспечения после нажатия клавиши ON SCREEN на экране появится соответствующее сообщение. В этом случае можно обновить встроенное программное обеспечение данного аппарата, выполнив процедуру, описанную в разделе "Обновление встроенного программного обеспечения аппарата через сеть" (с.123).

Проверка версии встроенного программного обеспечения (VERSION)

VERSION • * * * * xx . xx

Проверка текущей версии встроенного программного обеспечения аппарата.



- Версию встроенного программного обеспечения можно также проверить в пункте "Система" (с.119) меню "Информация".
- Отображение версии встроенного программного обеспечения может занять несколько минут.

Обновление встроенного программного обеспечения аппарата через сеть

При необходимости будет появляться новое встроенное программное обеспечение, включающее дополнительные функции и усовершенствования изделия. Если аппарат подключен к Интернету, то можно загрузить встроенное ПО через сеть и обновить его.

Примечание

- Не управляйте аппаратом и не отключайте кабель питания или сетевого кабеля во время обновления встроенного программного обеспечения. Обновление встроенного программного обеспечения может длиться 20 и более минут (в зависимости от скорости интернет-соединения).
- Если аппарат подключен к беспроводной сети, то в зависимости от состояния беспроводного подключения, обновление по сети может быть невозможно. В этом случае обновление встроенного программного обеспечения следует производить с использованием запоминающего устройства USB (с.122).
- Подробная информация об обновлении представлена на веб-сайте Yamaha.



- Можно также обновить встроенное программное обеспечение с помощью запоминающего устройства USB из меню "ADVANCED SETUP" (с.122).

Обновление встроенного программного обеспечения доступно, если при нажатии клавиши ON SCREEN.



1 Прочтите экранное описание.

2 Чтобы начать обновление встроенного программного обеспечения, с помощью клавиш курсора выберите "НАЧАТЬ" и нажмите ENTER.

Экранное меню выключится.

3 Если на дисплее передней панели появится сообщение "Update Success Please Power Off!", нажмите на передней панели клавишу MAIN ZONE .

Обновление встроенного программного обеспечения завершено.



- Если вы желаете обновить встроенное ПО позже, выберите значение ЗАКР. в шаге 2. "!" (восклицательный знак) появится в правом верхнем углу значков "Информация" и "Система", и сообщение будет отображаться на экране "Система" (с.119). Обновить встроенное программное обеспечение аппарата можно нажатием клавиши ENTER на экране "Система".

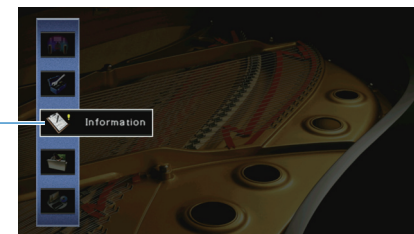

Значок
Информация

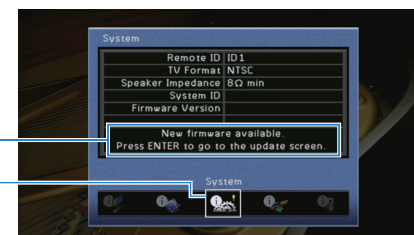

Сообщение
Значок
Система

ПРИЛОЖЕНИЕ

Часто задаваемые вопросы

Новая система колонок не обеспечивает идеального баланса звучания...

Если колонки были заменены или была установлена новая система колонок, используйте опцию “Автоматическая настройка” для повторной оптимизации настроек колонок (с.36). Чтобы настроить параметры колонок вручную, используйте пункт “Ручная настройка” меню “Настройка” (с.104).

У нас маленькие дети, и мы хотели бы установить ограничение на громкость...

Если маленький ребенок случайно нажмет кнопку на пульте ДУ или на основном устройстве, звук может неожиданно стать громким. Это также может нанести вред здоровью и привести к повреждению аппарата или колонок. Рекомендуется заранее установить ограничение для максимальной громкости данного аппарата в разделе “Максимальная громкость” меню “Настройка” (с.108). Также можно установить максимальную громкость для Zone2 (с.114).

Я был напуган внезапным громким звуком, раздавшимся при включении аппарата...

По умолчанию устанавливается тот уровень громкости, который был задан при переходе в режим ожидания. Чтобы установить определенный уровень громкости, используйте параметр “Начальная громкость” в меню “Настройка” и задайте громкость, которая будет применяться при включении ресивера (с.108). Также можно установить начальную громкость для Zone2 (с.114).

Нас беспокоит разница в громкости при переключении между источниками входного сигнала...

Разницу в громкости между источниками входного сигнала можно отрегулировать в разделе “Уровень входа” меню “Опция” (с.93).

Я подключил соединения HDMI, но HDMI Контроль не работает...

Чтобы использовать функцию HDMI Контроль, необходимо выполнить настройку связи для управления HDMI (с.139). После подключения устройств с поддержкой управления HDMI (таких как BD/DVD-проигрыватели) к аппарату необходимо

включить управление HDMI на каждом устройстве и выполнить настройку связи для управления HDMI. Эту настройку необходимо выполнять каждый раз при подключении нового устройства с поддержкой управления HDMI к системе. Сведения о работе функции управления HDMI между телевизором и воспроизводящими устройствами см. в руководствах по эксплуатации каждого из устройств.

Я хочу отключить экранные сообщения, отображаемые во время операций...

По умолчанию при управлении данным аппаратом (например, выбор входного сигнала и регулировка громкости) на экране телевизора отображаются короткие сообщения. Если эти короткие сообщения мешают просмотру кинофильмов и спортивных программ, настройте параметр “Информационные сообщения” (с.115) в меню “Настройка” чтобы отключить эти короткие сообщения.

Я хочу исключить возможность случайного изменения настроек...

Установленные для данного аппарата настройки (например, настройки колонок) можно защитить с помощью пункта “Блокировка памяти” в меню “Настройка” (с.116).

Пульт ДУ одновременно управляет данным аппаратом и другим устройством Yamaha...

При использовании нескольких продуктов Yamaha пульт ДУ аппарата может управлять другим устройством Yamaha, а пульт ДУ другого устройства может управлять данным аппаратом. В таком случае необходимо зарегистрировать разные идентификационные коды пультов ДУ для устройств, управление которыми вы хотели бы осуществлять с помощью каждого из пультов (с.120).

Я хочу воспроизводить видео- и аудиоконтент на видеоустройстве, даже если аппарат находится в режиме ожидания...

Если видеоустройство подключено к аппарату через HDMI, воспроизводимый на видеоустройстве видео- и аудиоконтент может выводиться на телевизор, даже если аппарат находится в режиме ожидания. Для использования этой функции установите для параметра “В режим ожидания” (с.111) в меню “Настройка” значение “Вкл.” или “Автомат.”. Также можно переключить источник входного сигнала с помощью пульта ДУ, если данная функция включена.

Поиск и устранение неисправностей



Если аппарат функционирует неправильно, см. приведенную ниже таблицу.

Если ваша проблема не указана в таблице или приведенные ниже инструкции не помогли, выключите аппарат, отсоедините силовой кабель и обратитесь к ближайшему авторизованному дилеру или в сервисный центр Yamaha.

Сначала проверьте следующее:

- ① **силовые кабели аппарата, телевизора и воспроизводящих устройств (таких как BD/DVD-проигрыватели) надежно подключены к настенным розеткам переменного тока;**
- ② **аппарат, сабвуфер, телевизор и воспроизводящие устройства (такие, как BD/DVD-проигрыватели) включены;**
- ③ **штекеры каждого кабеля надежно вставлены в гнезда каждого устройства.**

Питание, система и пульт ДУ

Возможная неисправность	Вероятная причина	Метод устранения
Питание не включается.	Схема защиты сработала 3 раза подряд. Когда аппарат находится в таком состоянии, при попытке включения питания будет мигать индикатор режима ожидания.	В качестве меры предосторожности возможность включения питания заблокирована. Обратитесь к ближайшему дилеру или в сервисный центр Yamaha для проведения ремонта.
Питание не выключается.	Завис внутренний микрокомпьютер из-за воздействия сильного электрического напряжения от внешних источников (например, молнии или сильного статического электричества) или из-за падения напряжения электропитания.	Удерживайте кнопку MAIN ZONE  на передней панели более 10 секунд, чтобы выполнить инициализацию и перезагрузку аппарата. (Если проблема сохраняется, отсоедините силовой кабель от настенной розетки переменного тока и вставьте его снова.)
Питание немедленно отключается (режим ожидания).	Аппарат был включен, когда кабель колонки находился в закороченном состоянии.	Скрутите оголенные провода каждой колонки и заново подключите к аппарату и колонкам (с.22).
Аппарат переходит в режим ожидания автоматически.	Сработал таймер сна.	Включите аппарат и повторно запустите воспроизведение.
	Поскольку в течение определенного времени аппарат не использовался, сработала функция автоматического перехода в режим ожидания.	Чтобы отключить функцию автоматического перехода в режим ожидания, установите для параметра "Авто режим ожид." в меню "Настройка" значение "Выкл." (с.116).
	Неверная настройка импеданса колонок.	Настройте импеданс, соответствующий используемым колонкам (с.120).
Аппарат не отвечает.	Сработала схема защиты из-за короткого замыкания.	Скрутите оголенные провода каждой колонки и заново подключите к аппарату и колонкам (с.22).
	Завис внутренний микрокомпьютер из-за воздействия сильного электрического напряжения от внешних источников (например, молнии или сильного статического электричества) или из-за падения напряжения электропитания.	Удерживайте кнопку MAIN ZONE  на передней панели более 10 секунд, чтобы выполнить инициализацию и перезагрузку аппарата. (Если проблема сохраняется, отсоедините силовой кабель от настенной розетки переменного тока и вставьте его снова.)

Возможная неисправность	Вероятная причина	Метод устранения
Управление аппаратом с помощью пульта ДУ невозможно.	Аппарат находится за пределами рабочего расстояния.	Используйте пульт ДУ в пределах рабочего расстояния (с.5).
	Слабое напряжение батареек.	Замените батарейки.
	Сенсор ДУ аппарата подвержен действию прямых солнечных лучей или яркого искусственного света.	Отрегулируйте угол попадания света или измените расположение аппарата.
	(только для RX-V779 [модели для Китая, Кореи, Великобритании и Европы]) Пульт ДУ настроен на управление внешними устройствами.	Нажмите кнопку RECEIVER для переключения пульта ДУ на управление аппаратом (кнопка подсвечена оранжевым светом).
	Идентификационные коды аппарата и пульта ДУ не совпадают.	Измените идентификационный код аппарата или пульта ДУ (с.120).

Аудио

Возможная неисправность	Вероятная причина	Метод устранения
Отсутствует звук.	Выбран другой источник входного сигнала.	Выберите нужный источник входного сигнала с помощью клавиш выбора входного сигнала.
	На вход поступают сигналы, которые аппарат не может воспроизвести.	Аппарат не может воспроизводить некоторые форматы цифровых аудиосигналов. Чтобы проверить формат входящего аудиосигнала, используйте раздел "Сигнал аудио" в меню "Информация" (с.118).
	Кабель, соединяющий аппарат и воспроизводящее устройство, имеет дефект.	Если проблемы соединения отсутствуют, замените кабель.
Не удается увеличить громкость.	Установлена максимальная громкость.	Используйте параметр "Максимальная громкость" в меню "Настройка", чтобы отрегулировать максимальную громкость (с.108).
	Не включено устройство, подключенное к выходному гнезду аппарата.	Включите все устройства, подключенные к выходным гнездам аппарата.
Через какую-либо из колонок не воспроизводится звук .	Источник воспроизведения не содержит сигналов канала.	Для проверки используйте параметр "Сигнал аудио" в меню "Информация" (с.118).
	Текущая звуковая программа/декодер не использует колонку.	Для проверки используйте параметр "Тест сигнал" в меню "Настройка" (с.107).
	Аудиовыход через колонку отключен.	Воспользуйтесь функцией "Автоматическая настройка" (с.36) или функцией "Конфигурация" в меню "Настройка" для изменения настроек колонки (с.104).
	Громкость колонки слишком мала.	Воспользуйтесь функцией "Автоматическая настройка" (с.36) или функцией "Уровень" в меню "Настройка" для регулирования громкости колонки (с.106).
	Кабель, соединяющий аппарат и колонку, имеет дефект.	Если проблемы соединения отсутствуют, замените кабель колонки.
	Колонка неисправна.	Для проверки замените ее другой колонкой. Если проблема сохраняется, возможно, аппарат неисправен.

Возможная неисправность	Вероятная причина	Метод устранения
Не поступает звук из сабвуфера.	Источник воспроизведения не содержит LFE или низкочастотных сигналов.	Чтобы проверить, правильно ли работает сабвуфер, используйте пункт "Тест сигнал" в меню "Настройка" (с.107).
	Выход через сабвуфер отключен.	Воспользуйтесь функцией "Автоматическая настройка" (с.36) или установите для параметра "Сабвуфер" в меню "Настройка" значение "Использовать" (с.105).
	Громкость сабвуфера слишком мала.	Отрегулируйте громкость сабвуфера.
	Сабвуфер выключен функцией автоматического перехода в режим ожидания.	Отключите функцию перехода в режим ожидания сабвуфера или отрегулируйте ее.
Нет звука от воспроизводящего устройства (подключенного к аппарату через HDMI).	Телевизор не поддерживает HDCP (High-bandwidth Digital Content Protection).	Для проверки характеристик телевизора см. инструкции по его эксплуатации.
	Аппарат настроен таким образом, чтобы не воспроизводить аудио через гнезда HDMI-разъемов с терминалов SPEAKERS.	В разделе "Аудио Выход" меню "Настройка" установите для параметра "Усилитель" значение "Вкл." (с.111).
	Количество устройств, подключенных к гнезду HDMI OUT, превышает максимально допустимое.	Отключите некоторые из устройств HDMI.
Нет звука от телевизора (при использовании функции HDMI Контроль).	Настройки телевизора предусматривают вывод звука через колонки телевизора.	Измените настройки аудиовыхода на телевизоре таким образом, чтобы звук из телевизора выводился через колонки, подключенные к аппарату.
	Телевизор, не поддерживающий ARC, подключен к аппарату только с помощью HDMI-кабеля.	Используйте цифровой оптический кабель для создания аудиосоединения (с.25).
	(Если телевизор подключен к аппарату с помощью аудиокабеля.) Настройка аудиовыхода телевизора не соответствует фактическому подключению.	Используйте параметр "Аудиовход ТВ" в меню "Настройка" для выбора правильного гнезда входного аудиосигнала (с.110).
	(Если используется ARC) Функция ARC отключена на аппарате или на телевизоре.	Для параметра "ARC" в меню "Настройка" установите значение "Вкл." (с.110). Также включите функцию ARC на телевизоре.
Многоканальный аудиосигнал воспроизводится только фронтальными колонками.	Воспроизводящее устройство настроено на вывод звука только в 2-канальном режиме (например, PCM).	Для проверки используйте параметр "Сигнал аудио" в меню "Информация" (с.118). При необходимости измените настройку вывода цифрового аудиосигнала на воспроизводящем устройстве.
Слышен шум/гул.	Аппарат расположен слишком близко к другому цифровому или радиочастотному устройству.	Отодвиньте аппарат дальше от устройства.
	Кабель, соединяющий аппарат и воспроизводящее устройство, имеет дефект.	Если проблемы соединения отсутствуют, замените кабель.
Звук искажен.	Громкость аппарата слишком велика.	Уменьшите громкость. Если параметр "Режим Eсо" имеет значение "Вкл.," установите для него значение "Выкл." (с.117).
	Не включено устройство, подключенное к выходному гнезду аппарата.	Включите все устройства, подключенные к выходным гнездам аппарата.

Видео

Возможная неисправность	Вероятная причина	Метод устранения
Нет видео.	Выбран другой источник входного сигнала на аппарате.	Выберите нужный источник входного сигнала с помощью клавиш выбора входного сигнала.
	Выбран другой источник входного сигнала на телевизоре.	Выберите источник входного видеосигнала телевизора для отображения видеосигнала с аппарата.
	Видеосигнал, выводимый с аппарата, не поддерживается телевизором.	Для параметра "MON.CHK" в меню "ADVANCED SETUP" установите значение "YES" (с.121).
	Кабель, соединяющий аппарат и телевизор (или воспроизводящее устройство), имеет дефект.	Если проблемы соединения отсутствуют, замените кабель.
Отсутствует видеоизображение от воспроизводящего устройства (подключенного к аппарату через HDMI).	Входящий видеосигнал (разрешение) не поддерживается аппаратом.	Чтобы проверить информацию о текущем видеосигнале (разрешении), воспользуйтесь разделом "Сигнал видео" в меню "Информация" (с.118). Сведения о поддерживаемых аппаратом видеосигналах см. в разделе "Совместимость сигнала HDMI" (с.141).
	Телевизор не поддерживает HDCP (High-bandwidth Digital Content Protection).	Для проверки характеристик телевизора см. инструкции по его эксплуатации. Для воспроизведения содержимого, которое требует наличия устройств с поддержкой HDCP 2.2, и телевизор, и воспроизводящее устройство должны поддерживать HDCP 2.2.
	Воспроизводящее устройство с поддержкой HDCP 2.2 подключено не к гнезду HDMI 1–3.	Для воспроизведения содержимого, которое требует наличия устройств с поддержкой HDCP 2.2, подключите воспроизводящее устройство к гнезду HDMI 1–3 (с.27).
	Количество устройств, подключенных к гнезду HDMI OUT, превышает максимально допустимое.	Отключите некоторые из устройств HDMI.
На экране телевизора не отображается меню аппарата.	Телевизор не подключен к устройству при помощи HDMI.	Меню аппарата можно вывести на экран телевизора только при условии, что устройства соединяются кабелем HDMI. Если нужно, воспользуйтесь кабелем HDMI для их подключения (с.25).
	Выбран другой источник входного сигнала на телевизоре.	Выберите источник входного видеосигнала телевизора для вывода видеосигнала с аппарата (гнездо HDMI OUT).

Радио FM/AM

Возможная неисправность	Вероятная причина	Метод устранения
Слабый или шумный прием стереофонической FM-радиостанции.	Многолучевая интерференция.	Отрегулируйте высоту или направленность FM-антенны либо разместите ее в другом месте.
	Вы находитесь слишком далеко от передатчика FM-станции.	Установите для параметра "Режим FM" в меню "Опция" значение "Моно" для выбора монофонического приема FM-радиостанций (с.93). Используйте наружную FM-антенну. Рекомендуется использовать чувствительную многоэлементную антенну.
Слабый или шумный прием стереофонической AM-радиостанции.	Шумы могут быть вызваны флуоресцентной лампой, мотором, термостатом или другим электрическим оборудованием.	Полностью устранить шумы сложно. Их можно снизить с помощью наружной AM-антенны.
Автоматический выбор радиостанций невозможен.	Вы находитесь слишком далеко от передатчика FM-станции.	Выберите станцию вручную (с.61).
		Используйте наружную антенну. Рекомендуется использовать чувствительную многоэлементную антенну.
	Слабый сигнал AM-радиостанции.	Отрегулируйте ориентацию AM-антенны.
Выберите станцию вручную (с.61). Используйте наружную AM-антенну. Подключите ее к гнезду ANTENNA (AM) вместе с поставляемой в комплекте AM-антенной.		
AM-станции не регистрируются в качестве предустановленных.	Использовалась функция Авто предуст.	Функция Авто предуст. предназначена для регистрации только FM-радиостанций. Регистрацию AM-радиостанций следует выполнять вручную (с.62).

Bluetooth

Возможная неисправность	Вероятная причина	Метод устранения
Не удается установить соединение <i>Bluetooth</i> .	Функция <i>Bluetooth</i> на аппарате отключена.	Включите функцию <i>Bluetooth</i> (с.113).
	Другое устройство <i>Bluetooth</i> уже подключено к аппарату.	Разорвите текущее соединение <i>Bluetooth</i> , а затем установите новое соединение (с.66).
	Аппарат и устройство <i>Bluetooth</i> находятся слишком далеко друг от друга.	Переместите устройство <i>Bluetooth</i> ближе к аппарату.
	Рядом находится устройство (например, микроволновая печь или беспроводная локальная сеть), работающее в частотном диапазоне 2,4 ГГц.	Отодвиньте аппарат от подобных устройств.
	Устройство <i>Bluetooth</i> не поддерживает A2DP.	Используйте устройство <i>Bluetooth</i> , которое поддерживает A2DP.
	Информация о соединении, записанная на устройстве <i>Bluetooth</i> , по какой-то причине не работает.	Удалите информацию о соединении на устройстве <i>Bluetooth</i> , а затем повторно установите соединение между устройством <i>Bluetooth</i> и аппаратом (с.66).
Звук не воспроизводится или прерывается во время воспроизведения.	Громкость устройства <i>Bluetooth</i> слишком мала.	Увеличьте громкость устройства <i>Bluetooth</i> .
	Устройство <i>Bluetooth</i> не настроено на отправку аудиосигналов аппарату.	Переключите аудиовыход устройства <i>Bluetooth</i> на аппарат.
	Соединение <i>Bluetooth</i> было разорвано.	Установите соединение <i>Bluetooth</i> между устройством <i>Bluetooth</i> и аппаратом еще раз (с.66).
	Аппарат и устройство <i>Bluetooth</i> находятся слишком далеко друг от друга.	Переместите устройство <i>Bluetooth</i> ближе к аппарату.
	Рядом находится устройство (например, микроволновая печь или беспроводная локальная сеть), работающее в частотном диапазоне 2,4 ГГц.	Отодвиньте аппарат от подобных устройств.

USB и сеть

Возможная неисправность	Вероятная причина	Метод устранения
Аппарат не обнаруживает устройство USB.	Устройство USB ненадежно подключено к гнезду USB.	Выключите аппарат, повторно подключите устройство USB, а затем снова включите аппарат.
	Формат файловой системы устройства USB не соответствует FAT16 или FAT32.	Используйте устройства USB формата FAT16 или FAT32.
Невозможен просмотр папок и файлов на USB-устройстве.	Данные, содержащиеся на USB-носителе, защищены шифрованием.	Используйте USB-носитель без функции шифрования.
Не работает функция сети.	Параметры сети (IP-адрес) не получены надлежащим образом.	Включите функцию DHCP на используемом маршрутизаторе и установите для параметра "DHCP" в меню "Настройка" этого аппарата значение "Вкл." (с.111). При желании настроить параметры сети вручную следует убедиться, что используемый IP-адрес не используется другими сетевыми устройствами в вашей сети (с.111).

Возможная неисправность	Вероятная причина	Метод устранения
Невозможно подключить аппарат к Интернету с помощью беспроводного маршрутизатора (точки доступа).	Беспроводной маршрутизатор (точка доступа) выключен.	Включите беспроводной маршрутизатор.
	Аппарат и беспроводной маршрутизатор (точка доступа) находятся слишком далеко друг от друга.	Расположите аппарат и беспроводной маршрутизатор (точку доступа) ближе друг к другу.
	Между аппаратом и беспроводным маршрутизатором (точкой доступа) находится препятствие.	Переместите аппарат и беспроводной маршрутизатор (точку доступа) в такое место, где между ними не будет препятствий.
Беспроводная сеть не найдена.	Микроволновые печи и другие беспроводные устройства, расположенные поблизости, могут нарушать беспроводное соединение.	Выключите эти устройства.
	Доступ к сети ограничен настройками брандмауэров беспроводного маршрутизатора (точки доступа).	Проверьте настройки брандмауэров беспроводного маршрутизатора (точки доступа).
Аппарат не обнаруживает ПК.	Неверная настройка совместного использования носителей.	Настройте параметры совместного использования и выберите данный аппарат в качестве устройства, которому предоставляется доступ к совместному использованию музыкального контента (с.73).
	Некоторые программы защиты данных, установленные на ПК, блокируют доступ аппарата к ПК.	Проверьте настройки программ защиты данных, установленных на ПК.
	Аппарат и ПК не находятся в одной сети.	Проверьте соединения сети и настройки маршрутизатора, чтобы аппарат и ПК были подключены к одной сети.
	В аппарате включен фильтр MAC-адресов.	Отключите фильтр MAC-адресов в разделе "Фильтр MAC-адреса" меню "Настройка" или укажите MAC-адрес своего компьютера, чтобы ему был предоставлен доступ к аппарату (с.112).
Находящиеся на ПК файлы не просматриваются или не воспроизводятся.	Файлы не поддерживаются этим аппаратом или медиа-сервером.	Используйте формат файлов, поддерживаемый аппаратом и медиа-сервером. Сведения о поддерживаемых аппаратом форматах файлов см. в разделе "Воспроизведение музыки, хранящейся на медиасерверах (ПК/NAS)" (с.73).
Не воспроизводится интернет-радио.	Выбранная интернет-радиостанция в текущий момент недоступна.	Возможно, возникли проблемы на радиопередающей станции, либо вещание было прекращено. Попробуйте включить эту станцию позже или выберите другую станцию.
	Выбранная интернет-радиостанция в текущий момент вещает тишину.	Некоторые интернет-радиостанции вещают тишину в течение определенных периодов в течение дня. Попробуйте включить эту станцию позже или выберите другую станцию.
	Доступ к сети ограничен настройками брандмауэров сетевых устройств (например, настройками маршрутизатора и т. п.).	Проверьте настройки брандмауэров сетевых устройств. Воспроизведение интернет-радио возможно только в том случае, если данные проходят через порт, назначенный каждой радиостанцией. Номер порта изменяется в зависимости от радиостанции.
iPod не распознает аппарат при использовании AirPlay.	Аппарат подключен к маршрутизатору с несколькими SSID.	Доступ к аппарату может быть ограничен функцией разделения сетей на маршрутизаторе. Подключите iPod к SSID, который имеет доступ к аппарату.
Приложение для смартфонов и планшетов "AV CONTROLLER" не может обнаружить аппарат.	Аппарат и смартфон или планшет находятся в разных сетях.	Проверьте соединения сети и настройки маршрутизатора, чтобы аппарат и смартфон/планшет были подключены к одной сети.
	В аппарате включен фильтр MAC-адресов.	Отключите фильтр MAC-адресов в разделе "Фильтр MAC-адреса" в меню "Настройка" или укажите MAC-адрес своего смартфона или планшета, чтобы ему был предоставлен доступ к аппарату (с.112).
Не удалось выполнить обновление встроенного программного обеспечения через сеть.	Возможно, эта проблема связана с состоянием сети.	Попробуйте обновить встроенное программное обеспечение через сеть еще раз или воспользуйтесь для обновления запоминающим устройством USB (с.122).

Сообщения об ошибках на дисплее передней панели

Сообщение	Вероятная причина	Метод устранения
Access denied	Получен отказ в доступе к ПК.	Настройте параметры совместного использования и выберите данный аппарат в качестве устройства, которому предоставляется доступ к совместному использованию музыкального контента (с.73).
Access error	Аппарат не может получить доступ к устройству USB.	Выключите аппарат, а затем повторно подключите устройство USB. Если проблема сохранится, попробуйте другое USB-устройство.
	Аппарат не может получить доступ к устройству iPod.	Выключите iPod и включите его повторно.
	Подключенный iPod не поддерживается аппаратом.	Используйте iPod, поддерживаемый аппаратом (с.67).
	Возникла проблема с каналом передачи сигналов от сети к аппарату.	Убедитесь, что маршрутизатор и модем включены. Проверьте соединение между аппаратом и маршрутизатором (или концентратором) (с.32).
Check SP Wires	Короткое замыкание в цепи кабеля колонки.	Скрутите оголенные провода кабелей и надлежащим образом подключите их к аппарату и колонкам.
Internal Error	Произошла внутренняя ошибка.	Обратитесь к ближайшему авторизованному дилеру или в ближайший сервисный центр Yamaha.
No content	В выбранной папке нет файлов для воспроизведения.	Выберите папку, содержащую файлы, которые поддерживаются аппаратом.
No device	Аппарату не удается обнаружить USB-устройство.	Выключите аппарат, а затем повторно подключите устройство USB. Если проблема сохранится, попробуйте другое USB-устройство.
	Аппарату не удается обнаружить устройство iPod.	Выключите iPod и включите его снова.
Please wait	Аппарат выполняет подготовку к сетевому подключению.	Подождите, пока исчезнет это сообщение. Если аппарат не реагирует на протяжении 3 и более минут, выключите и повторно включите его.
RemID Mismatch	Идентификационные коды аппарата и пульта ДУ не совпадают.	Измените идентификационный код аппарата или пульта ДУ (с.120).
Unable to play	По неизвестной причине аппарат не может воспроизвести песни, записанные на iPod.	Проверьте данные песен. Если они не воспроизводятся на самом iPod, данные песен или область хранения могут быть повреждены.
	По каким-то причинам аппарат не может воспроизвести песни, сохраненные на ПК.	Проверьте, поддерживается ли аппаратом формат файлов, которые вы пытаетесь воспроизвести. Сведения о поддерживаемых аппаратом форматах см. в разделе “Воспроизведение музыки, хранящейся на медиасерверах (ПК/NAS)” (с.73). Если формат поддерживается, но при этом аппарат не может воспроизвести никакие файлы, сеть может быть перегружена интенсивным трафиком, в результате чего прерывается воспроизведение.
USB Overloaded	Через подключенное устройство USB проходит чрезмерный ток.	Выключите аппарат, а затем повторно подключите устройство USB. Если проблема сохранится, попробуйте другое USB-устройство.
Version error	Встроенное программное обеспечение не обновлено.	Обновите встроенное программное обеспечение повторно.

Идеальное расположение колонок

Используйте эту схему в качестве руководства. Располагать колонки в точном соответствии с приведенной ниже схемой необязательно.

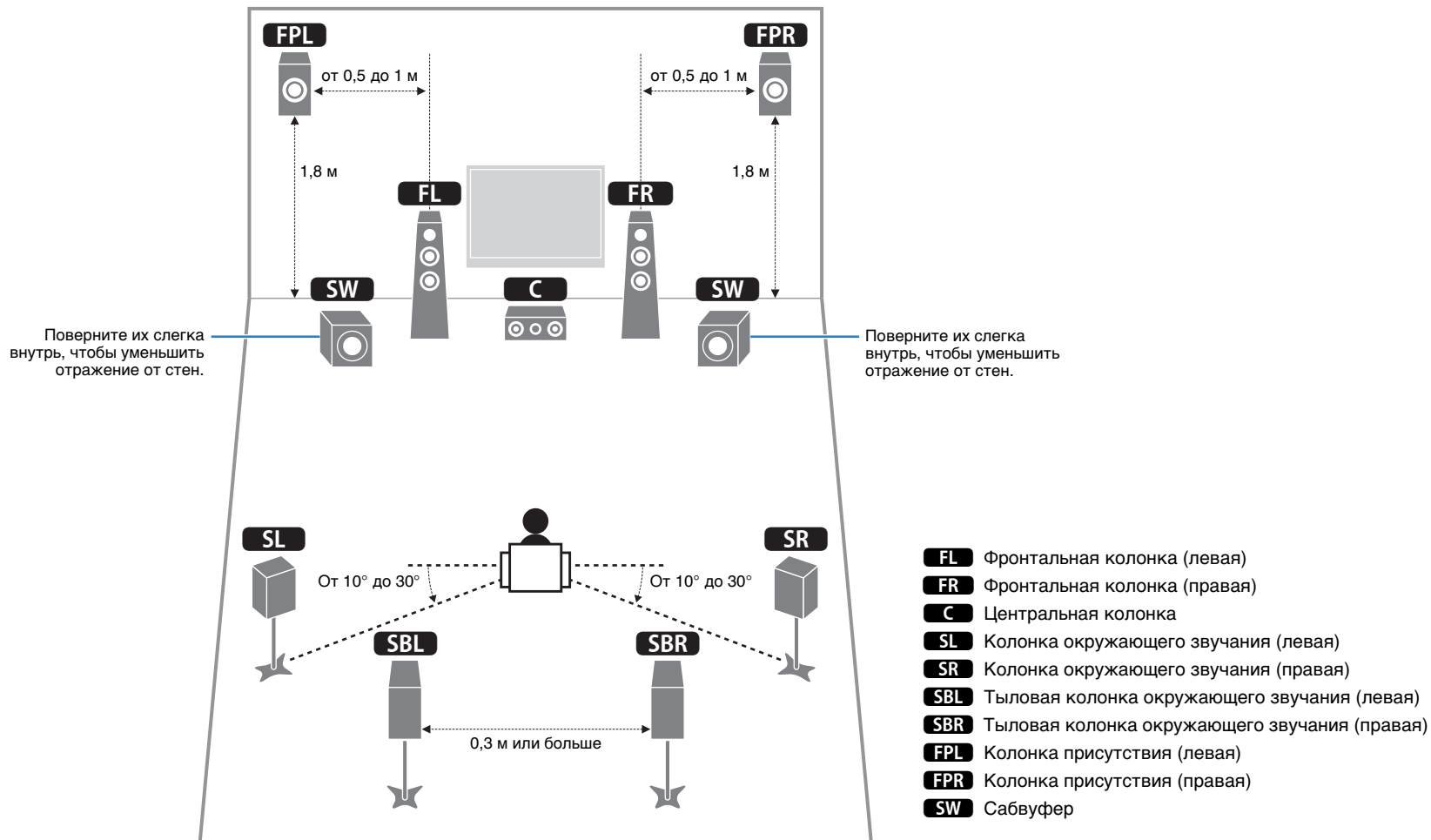

Информация об аудиосигнале

■ Формат декодирования звука

Dolby Digital

Dolby Digital — это разработанный компанией Dolby Laboratories, Inc. формат сжатия цифрового звука, поддерживающий 5.1-канальный аудиосигнал. Эта технология используется для передачи звука на большинстве DVD-дисков.

Dolby Digital EX

Dolby Digital EX создает общий 6.1-канальный аудиосигнал из 5.1-канального источника, записанного с помощью Dolby Digital Surround EX. Этот декодер добавляет тыловое окружающее звучание к оригинальному 5.1-канальному звуку.

Dolby Digital Plus

Dolby Digital Plus — это разработанный компанией Dolby Laboratories, Inc. формат сжатия цифрового звука, поддерживающий 7.1-канальный аудиосигнал. Формат Dolby Digital Plus полностью совместим с существующими многоканальными аудиосистемами, которые поддерживают функцию Dolby Digital. Эта технология используется для передачи звука на дисках Blu-ray.

Dolby Pro Logic II

Dolby Pro Logic II делает возможным 5-канальное воспроизведение из 2-канальных источников. Предусмотрено три режима использования. “Режим Music” для музыкальных источников, “режим Movie” для кинофильмов и “режим Game” для игровых источников.

Dolby Pro Logic IIx

Dolby Pro Logic IIx делает возможным 7-канальное воспроизведение из 2-канальных или многоканальных источников. Предусмотрено три режима использования. “Режим Music” для музыкальных источников, “режим Movie” для кинофильмов и “режим Game” для игровых источников (только для 2-канальных источников).

Dolby TrueHD

Dolby TrueHD — это передовой формат сжатия звука без потери качества, разработанный компанией Dolby Laboratories, Inc. для домашних кинотеатров высокой четкости; он позволяет добиться звучания, которое в точности соответствует студийной записи. Dolby TrueHD может одновременно нести до 8 каналов звука 96 кГц/24 бит (до 6 каналов звука 192 кГц/24 бит). Эта технология используется для передачи звука на дисках Blu-ray.

DSD (Direct Stream Digital)

Технология DSD (Direct Stream Digital) позволяет сохранять аудиосигналы на таких цифровых носителях информации, как диски SACD (Super Audio CDs). Сигналы сохраняются с высокой частотой выборки (например, 2,8224 МГц и 5,6448 МГц). Наибольшая высокочастотная характеристика равна или превышает 100 кГц при динамическом диапазоне 120 dB. Эта технология предлагает лучшее качество звука, чем то, которое используется для CD-дисков.

DTS 96/24

DTS 96/24 — это формат сжатия цифровых аудиоданных, поддерживающий 5.1-канальный звук и звук 96 кГц/24 бит. Этот формат полностью совместим с существующими многоканальными аудиосистемами, которые поддерживают функцию DTS Digital Surround. Эта технология используется для музыкальных DVD-дисков и т. д.

DTS Digital Surround

DTS Digital Surround — это разработанный компанией DTS, Inc. формат сжатия цифрового звука, поддерживающий 5.1-канальный аудиосигнал. Эта технология используется для передачи звука на большинстве DVD-дисков.

DTS-ES

DTS-ES создает 6.1-канальный аудиосигнал из 5.1-канального источника, записанного с помощью DTS-ES. Этот декодер добавляет тыловое окружающее звучание к оригинальному 5.1-канальному звуку. В формате DTS-ES Matrix 6.1 тыловое окружающее звучание записано с помощью каналов окружающего звучания, а в формате DTS-ES Discrete 6.1 записан дискретный тыловый канал окружающего звучания.

DTS Express

DTS Express — это формат сжатия цифрового звука, поддерживающий 5.1-канальный звук и обеспечивающий более высокую степень сжатия, чем формат DTS Digital Surround, разработанный DTS, Inc. Эта технология разработана для потоковой передачи через Интернет и вторичного аудиосигнала на дисках Blu-ray.

DTS-HD High Resolution Audio

DTS-HD High Resolution Audio — это разработанный компанией DTS, Inc. формат сжатия цифрового звука, поддерживающий 7.1-канальный аудиосигнал и звук 96 кГц/24 бит. Формат DTS-HD High Resolution Audio полностью совместим с существующими многоканальными аудиосистемами, которые поддерживают функцию DTS Digital Surround. Эта технология используется для передачи звука на дисках Blu-ray.

DTS-HD Master Audio

DTS-HD Master Audio — это передовой формат сжатия звука без потери качества, разработанный компанией DTS, Inc. для домашних кинотеатров высокой четкости; он позволяет добиться звучания, которое в точности соответствует студийной записи. DTS-HD Master Audio может одновременно нести до 8 каналов звука 96 кГц/24 бит (до 6 каналов звука 192 кГц/24 бит). Эта технология используется для передачи звука на дисках Blu-ray.

DTS Neo:6

DTS Neo:6 делает возможным 6-канальное воспроизведение из 2-канальных источников. Предусмотрено два режима использования. “Режим Music” для музыкальных источников, “режим Cinema” для кинофильмов. Эта технология позволяет использовать дискретные широкополосные матричные каналы окружающего звучания.

FLAC

FLAC представляет собой формат файлов для сжатия аудиоданных без потерь. Формат FLAC имеет более низкую степень сжатия по сравнению с форматами, создающими потери, однако обеспечивает более высокое качество звука.

MP3

Один из форматов сжатия цифрового звука, используемый стандартом MPEG. Благодаря психоакустическим технологиям этот метод обеспечивает высокую степень сжатия. Считается, что он позволяет сжимать данные в соотношении приблизительно 1/10, одновременно сохраняя качество звука на определенном уровне.

MPEG-4 AAC

Аудиостандарт MPEG-4. Он используется в мобильных телефонах, портативных аудиоплеерах и при потоковой передаче через Интернет, поскольку обеспечивает высокую степень сжатия данных, одновременно сохраняя лучшее качество звука, чем MP3.

PCM (Pulse Code Modulation)

PCM — это формат сигнала, позволяющий преобразовывать аналоговые аудиосигналы в цифровой формат, записывать и передавать их. Эта технология лежит в основе всех остальных форматов аудиосигналов. Эта технология используется как формат сжатия звука без потери качества, который называется линейным форматом PCM и используется для записи звука на разные носители, среди которых компакт-диски и BD-диски (Blu-ray).

WAV

Стандартный формат аудиофайлов Windows, определяющий метод записи цифровых данных, полученных путем преобразования аудиосигналов. По умолчанию используется метод PCM (без сжатия), но можно также использовать и другие методы сжатия.

WMA (Windows Media Audio)

Это один из форматов сжатия цифрового звука, разработанный Microsoft Corporation. Благодаря психоакустическим технологиям этот метод обеспечивает высокую степень сжатия. Считается, что он позволяет сжимать данные в соотношении приблизительно 1/20, одновременно сохраняя качество звука на определенном уровне.

Частота выборки/глубина квантования

Частота выборки и глубина квантования указывают на объем информации при оцифровке аналоговых аудиосигналов. Эти значения указываются следующим образом: “48 кГц/24 бит”.

- Частота выборки

Частота выборки (количество определений уровня сигнала в секунду) называется интервалом выборки. При более высокой частоте выборки диапазон воспроизводимых частот расширяется.

- Глубина квантования

Значение глубины квантования указывает на степень точности при преобразовании уровня звука в цифровое значение. При большей глубине квантования можно получить более точные уровни звука.

■ Другое

Соединение двухканального усиления (Bi-amp)

При соединении двухканального усиления используются два усилителя для одной колонки. При использовании двухканального усиления аппарат воспроизводит сигнал высоких и низких частот с использованием отдельных усилителей. В результате колонка высоких частот и сабвуфер выводит чистый аудиосигнал без искажений.

Канал LFE (Low Frequency Effects) 0,1

Данный канал воспроизводит низкочастотные сигналы и обладает частотным диапазоном от 20 Гц до 120 Гц. Этот канал добавляется к каналам любых диапазонов с Dolby Digital или DTS для усиления низкочастотных звуковых эффектов. Он считается каналом 0.1, поскольку ограничивается только низкочастотным звуком.

Lip sync (синхронизация аудио и видеосигналов)

Иногда видеовыход отстает от аудиовыхода из-за сложности процесса обработки сигнала, причиной чего является увеличение мощности видеосигнала. Синхронизация аудио и видеосигналов — это технология, позволяющая автоматически корректировать интервал задержки между выходом аудио- и видеосигналов.

Информация о видеосигналах и HDMI

Deep Color

Deep Color — это технология, которую поддерживает спецификация HDMI. Deep Color увеличивает количество доступных цветов в пределах, ограниченного цветовым пространством RGB или YCbCr. Обычные системы цветопередачи для обработки цвета используют 8 бит. Deep Color обрабатывает цвет, используя 10, 12 или 16 бит. Эта технология позволяет телевизорам высокой четкости и другим экранам перейти от миллионов к миллиардам цветов, устранить неравномерность закраски и получить плавные тональные переходы и тонкие градации между цветами.

HDCP

HDCP (High-bandwidth Digital Content Protection) — это форма защиты цифровых копий, которая не позволяет копировать цифровое содержимое при его передаче через подключения (например HDMI).

HDMI

HDMI (High-Definition Multimedia Interface) — это распространенный по всему миру стандартный интерфейс для передачи цифровых аудио- и видеосигналов. Этот интерфейс позволяет передавать цифровые аудио- и видеосигналы с помощью одного кабеля без малейшей потери качества. HDMI совместим с HDCP (High-bandwidth Digital Content Protection) и обеспечивает надежный аудио/видеоинтерфейс. Для получения подробной информации о HDMI, посетите веб-сайт HDMI по адресу “<http://www.hdmi.org/>”.

x.v.Color

“x.v.Color” — это технология, которую поддерживает спецификация HDMI. Это расширенное цветовое пространство по сравнению с sRGB, позволяющее получать недоступные ранее цвета. Оставаясь совместимым с цветовой гаммой стандартов sRGB, стандарт “x.v.Color” расширяет цветовое пространство и предоставляет возможности для получения более живых, естественных изображений.

Компонентный видеосигнал

В системе компонентного видеосигнала сигнал разделяется на сигнал яркости Y и сигналы цветности Pb и Pr. Цвет в этой системе воспроизводится более правдоподобно благодаря независимой передаче сигналов.

Композитный видеосигнал

В системе композитного видеосигнала, цвета, яркости и синхронизации данных сигналы комбинируются и передаются с помощью одного кабеля.

Информация о сети

SSID

Идентификатор SSID (Service Set Identifier) — имя, указывающее конкретную точку доступа беспроводной локальной сети.

Технология Wi-Fi

Wi-Fi (Wireless Fidelity) — технология, которая позволяет электронному устройству обмениваться данными или подключаться к Интернету по беспроводной связи с помощью радиоволн. Технология Wi-Fi позволяет исключить сложные соединения с применением сетевых кабелей благодаря беспроводному подключению. Только продукты, которые прошли проверку оперативной совместимости Wi-Fi Alliance, могут иметь товарный знак “Wi-Fi Certified”.

WPS

WPS (Wi-Fi Protected Setup) — стандарт, установленный Wi-Fi Alliance, который позволяет легко создавать беспроводную домашнюю сеть.

Технологии Yamaha

CINEMA DSP (цифровая обработка звукового поля)

Поскольку системы Dolby Surround и DTS были изначально разработаны для использования в кинотеатрах, их возможности наиболее полно раскрываются в кинотеатрах с большим количеством колонок, предназначенных для акустических эффектов. Вследствие различий в домашних условиях (таких как размеры комнаты, материалы стен и количество колонок) неизбежно различие и в слышимом звучании. Основываясь на большом количестве реальных измеренных данных, система CINEMA DSP — оригинальная технология DSP корпорации Yamaha — позволяет создавать аудиовизуальные эффекты кинотеатра в домашних условиях.

CINEMA DSP 3D

Фактически измеренные данные звукового поля содержат информацию о высоте звуковых образов. Режим CINEMA DSP 3D позволяет воспроизводить точную высоту звуковых образов, создавая таким образом точные и глубокие трехмерные звуковые поля в помещении для прослушивания.

Compressed Music Enhancer

Функция Compressed Music Enhancer компенсирует отсутствие гармоник в сжатых музыкальных форматах (таких как MP3). В результате данная технология обеспечивает улучшение звучания всей акустической системы.

SILENT CINEMA

Компания Yamaha разработала алгоритм звуковых эффектов DSP для естественного, реалистичного воспроизведения звука через наушники. Параметры для наушников установлены для каждой звуковой программы, что позволяет точно воспроизводить все звуковые программы для прослушивания через наушники.

Virtual CINEMA DSP

Virtual CINEMA DSP позволяет системе виртуально воспроизводить звуковое поле колонок окружающего звучания с помощью левой и правой фронтальных колонок. Даже если колонки окружающего звучания не подключены, аппарат создает реалистичное звуковое поле в помещении для прослушивания.

Virtual CINEMA FRONT

Virtual CINEMA FRONT позволяет системе виртуально воспроизводить звуковое поле колонок окружающего звучания с помощью фронтальных колонок окружающего звучания. Даже если колонки окружающего звучания расположены впереди, аппарат создает реалистичное звуковое поле в помещении для прослушивания.

Virtual Presence Speaker (VPS)

Virtual Presence Speaker позволяет системе виртуально воспроизводить высоту объемного звукового поля без фронтальных колонок присутствия. Даже если фронтальные колонки присутствия не подключены, аппарат создает в помещении объемное звуковое поле.

Virtual Surround Back Speaker (VSBS)

Virtual Surround Back Speaker позволяет системе виртуально воспроизводить звуковое поле тыловых колонок окружающего звучания. Даже если тыловые колонки окружающего звучания не подключены, аппарат придает глубину заднему звуковому полю CINEMA DSP.

Поддерживаемые устройства и форматы файлов

Поддерживаемые устройства

Устройство *Bluetooth*

- Аппарат поддерживает устройства *Bluetooth*, которые поддерживают A2DP или AVRCP.
- Устройство *Bluetooth* может не обнаруживать iPod или некоторые функции могут быть несовместимы в зависимости от модели.

Устройства *USB*

- Этот аппарат поддерживает запоминающие устройства USB большой емкости (например, устройства флэш-памяти или портативные аудиопроигрыватели), в которых используется формат FAT16 или FAT32.
- Не подключайте другие устройства, отличные от запоминающих устройств USB большой емкости (например, зарядные устройства USB или концентраторы USB), персональные компьютеры, устройства для считывания с карт памяти, внешние жесткие диски и т.д.
- Устройства USB, защищенные шифрованием, не могут использоваться.
- Некоторые функции могут не поддерживаться в зависимости от модели или производителя запоминающего устройства USB.

iPod

Made for.

iPhone 6 Plus, iPhone 6, iPhone 5s, iPhone 5c, iPhone 5, iPhone 4s, iPhone 4, iPhone 3GS, iPhone 3G
iPod touch (2nd, 3rd, 4th and 5th generation)
iPod nano (2nd, 3rd, 4th, 5th, 6th and 7th generation)
(по состоянию на апрель 2015 года)

- Аппарат может не обнаруживать iPod или некоторые функции могут быть несовместимы в зависимости от модели или версии ПО iPod.

AirPlay

AirPlay работает с iPhone, iPad и iPod touch с iOS 4.3.3 или более поздней версии, Mac с OS X Mountain Lion или более поздней версии, и Mac и ПК с iTunes 10.2.2 или более поздней версии.

(по состоянию на апрель 2015 года)

■ Форматы файлов

□ USB/PC (NAS)

Файл	Частота выборки (кГц)	Глубина квантования (бит)	Битрейт	Число каналов	Непрерывное воспроизведение
WAV *	32/44,1/48/88,2/ 96/176,4/192	16/24	—	2	✓
MP3	32/44,1/48	—	От 8 до 320	2	—
WMA	32/44,1/48	—	От 8 до 320	2	—
MPEG-4 AAC	32/44,1/48	—	От 8 до 320	2	—
FLAC	32/44,1/48/88,2/ 96/176,4/192	16/24	—	2	✓
ALAC	32/44,1/48/88,2/ 96	16/24	—	2	✓
AIFF	32/44,1/48/88,2/ 96/176,4/192	16/24	—	2	✓
DSD	2,8 МГц/5,6 МГц	1	—	2	—

* Только линейный формат PCM



- Для воспроизведения файлов FLAC, которые хранятся на ПК или в NAS, необходимо установить на ПК серверное ПО, поддерживающее совместное использование FLAC-файлов через DLNA, или использовать сетевое хранилище данных (NAS), поддерживающее файлы FLAC.
- Содержимое стандарта Digital Rights Management (DRM) нельзя воспроизводить.

Схема передачи видеосигнала

Входящий на аппарат видеосигнал с видеоустройств выводится на телевизор как показано ниже.

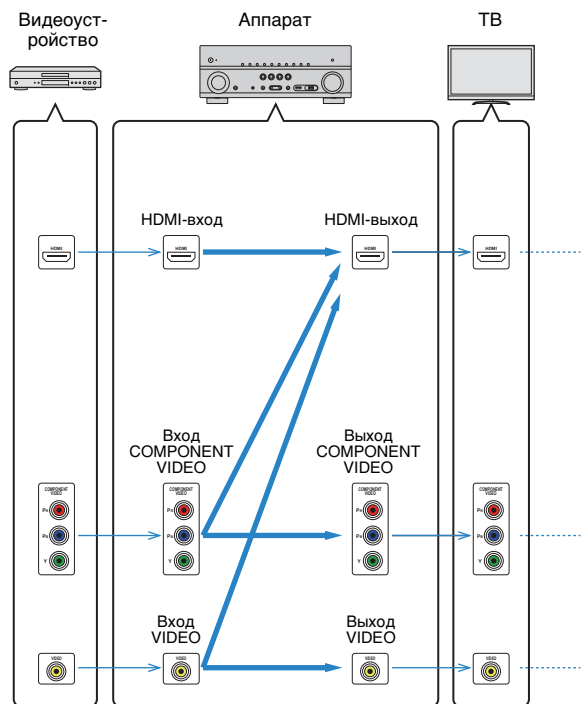

■ Таблица преобразования видеосигнала



- Разрешение и соотношение сторон, применяемое для обработки сигнала видео на HDMI-выходе, можно выбрать в разделе "Видеорежим" (с.109) в меню "Настройка".
- Аппарат не выполняет взаимное преобразование видеосигналов с 480 строками и 576 строками.

	Разрешение	HDMI-выход					Выход COMPONENT VIDEO				Выход VIDEO	
		480i/576i	480p/576p	720p	1080i	1080p	4K	480i/576i	480p/576p	720p	1080i	480i/576i
HDMI-вход	480i/576i	→	→	→	→	→	→					
	480p/576p		→	→	→	→	→					
	720p			→	→	→	→					
	1080i			→	→	→	→					
	1080p/50, 60 Гц			→	→	→	→					
	1080p/24 Гц					→	→					
	4K						→					
Вход COMPONENT VIDEO	480i/576i	→	→	→	→	→	→					
	480p/576p							→				
	720p								→			
	1080i									→		
Вход VIDEO	480i/576i	→	→	→	→	→	→					→

→ : Доступно

Информация о HDMI

HDMI Контроль

Управление HDMI позволяет управлять внешними устройствами по интерфейсу HDMI. Если вы подключите к аппарату телевизор, поддерживающий управление HDMI, с помощью кабеля HDMI, то сможете управлять аппаратом (например, включать и выключать его и регулировать громкость) с помощью пульта ДУ телевизора. Также вы сможете управлять воспроизводящими устройствами, подключенными к аппарату с помощью кабеля HDMI (например, BD/DVD-проигрывателем, поддерживающим управление HDMI).

Более подробные сведения о подключениях см. в разделе “Подключение телевизора” (с.25) и “Подключение видеоустройств (таких как BD/DVD-проигрыватели)” (с.27).

Операции, доступные с пульта ДУ телевизора

- Синхронизация режима ожидания.
- Управление громкостью, включая беззвучный режим.
- Переключение входного сигнала на аудиосигнал с телевизора при переключении входа телевизора на встроенный тюнер.
- Переключение на прием видео/аудиосигнала с выбранного воспроизводящего устройства.
- Переключение между выходными аудиоустройствами (аппарат или колонка телевизора).

(Пример)

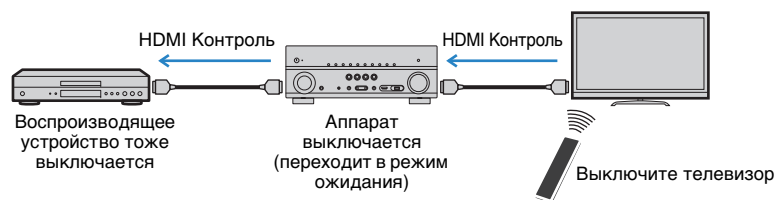

Операции, доступные с пульта ДУ аппарата

- Запуск воспроизведения на воспроизводящем устройстве и включение телевизора с выбором сцены (с.54)
- Переключение входа телевизора для отображения экранного меню (при нажатии кнопки ON SCREEN)
- Управление воспроизводящим устройством (воспроизведение и операции меню) с помощью клавиш управления внешним устройством.

(Пример)

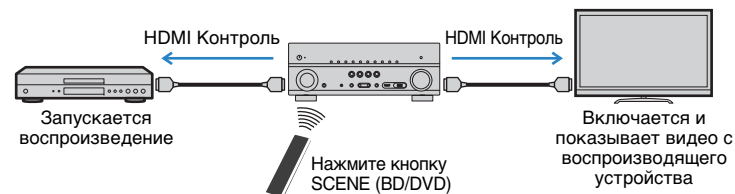

Для использования управления HDMI необходимо выполнить следующую настройку соединения HDMI Контроль после подключения телевизора и воспроизводящих устройств.

Подробнее о настройках и управлении телевизором см. в инструкции по эксплуатации телевизора.



- Эту настройку необходимо выполнять каждый раз при подключении нового устройства с поддержкой управления HDMI к системе.

1 Включите аппарат, телевизор и воспроизводящие устройства.

2 Настройте параметры аппарата.

- ① Выберите источник входного видеосигнала телевизора для отображения видеосигнала с аппарата.
- ② Нажмите кнопку ON SCREEN.

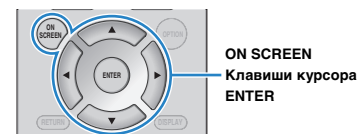

- ③ С помощью клавиш курсора выберите “Настройка” и нажмите ENTER.

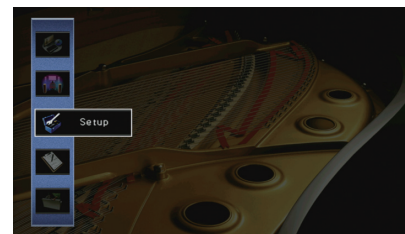

④ С помощью клавиш курсора (</>) выберите “HDMI”.



⑤ С помощью клавиш курсора (△/▽) выберите “HDMI Контроль” и нажмите ENTER.

⑥ С помощью клавиш курсора выберите “Вкл.”

⑦ Нажмите кнопку ON SCREEN.

3 Включите управление HDMI на телевизоре и воспроизводящих устройствах (таких как BD/DVD-проигрыватели, поддерживающие управление HDMI).

4 Выключите питание телевизора, затем выключите аппарат и воспроизводящие устройства.

5 Включите аппарат и воспроизводящие устройства, а затем включите телевизор.

6 Выберите источник входного видеосигнала телевизора для отображения видеосигнала с аппарата.

7 Проверьте следующее.

На аппарате: выбран источник входного сигнала, к которому подключено воспроизводящее устройство. Если это не так, выберите источник входного сигнала вручную.

На телевизоре: отображается видеоизображение с воспроизводящего устройства.

8 Убедитесь, что аппарат синхронизирован с телевизором надлежащим образом: выключите телевизор или отрегулируйте громкость телевизора с помощью пульта ДУ телевизора.



- Если функция управления HDMI не работает ненадлежащим образом, попробуйте отключить телевизор от розетки на шаге 2 и снова включить телевизор в розетку на шаге 3. Возможно, это решит проблему. Кроме того, управление HDMI может не работать, если количество подключенных устройств превышает допустимое. в этом случае отключите управление HDMI на устройствах, которые не используются.
- Если аппарат не синхронизирован с включением и выключением телевизора, проверьте приоритет настройки аудиовыхода телевизора.
- Для более эффективной работы функции управления HDMI рекомендуется использовать телевизор и воспроизводящие устройства одного производителя.
- Мы не гарантируем работу всех устройств с поддержкой контроля HDMI.

Audio Return Channel (ARC)

ARC позволяет передавать входной аудиосигнал телевизора на аппарат с помощью кабеля HDMI, который передает видеосигнал на телевизор.

После настройки функции управления HDMI проверьте следующее.

1 Выберите программу с помощью пульта ДУ телевизора.

2 Проверьте, что источник входного сигнала аппарата будет автоматически переключен на AV 4 и аудиосигнал телевизора будет воспроизводиться на аппарате.

Если аудиосигнал телевизора не слышно, проверьте следующее:

- Для параметра “ARC” (с.110) в меню “Настройка” установлено значение “Вкл.”
- Кабель HDMI подключен на телевизоре к гнезду HDMI, совместимому с функцией ARC (гнезду HDMI с маркировкой ARC).

Некоторые гнезда HDMI на телевизоре не совместимы с функцией ARC. Подробнее см. в инструкции по эксплуатации телевизора.



- Если при воспроизведении аудиосигнала с использованием функции ARC прерывается звук, установите для параметра “ARC” (с.110) в меню “Настройка” значение “Выкл.” и используйте цифровой оптический кабель для передачи аудиосигнала с телевизора на аппарат (с.27).
- При использовании функции ARC подключите телевизор с помощью кабеля HDMI, который поддерживает данную функцию.



- В изначальных заводских настройках в качестве входного аудиосигнала телевизора установлено значение “AV 4”. Если вы подключили к гнездам AV 4 какое-либо внешнее устройство, используйте параметр “Аудиовход ТВ” (с.110) в меню “Настройка” для изменения источника входного аудиосигнала телевизора. Для использования функции SCENE (с.54) также необходимо изменить источник входного сигнала для SCENE (TV).

Совместимость сигнала HDMI

Аудиосигналы

Тип аудиосигнала	Формат аудиосигнала	Совместимые носители (пример)
2-кан. линейный PCM	2-кан., 32–192 кГц, 16/20/24 бит	CD, DVD-Video, DVD-Audio
Многокан. линейный PCM	8-кан., 32–192 кГц, 16/20/24 бит	DVD-Audio, BD (Blu-ray disc), HD DVD
DSD	2/5.1-кан., 2,8224 МГц, 1 бит	SACD
Битовый поток	Dolby Digital, DTS	DVD-Video
Битовый поток (аудиосигналы высокой четкости)	Dolby TrueHD, Dolby Digital Plus, DTS-HD Master Audio, DTS-HD High Resolution Audio, DTS Express	BD (Blu-ray disc), HD DVD

Видеосигналы

Аппарат совместим с видеосигналами, имеющими следующее разрешение:

- VGA
- 720p/60 Гц, 50 Гц
- 480i/60 Гц
- 1080i/60 Гц, 50 Гц
- 576i/50 Гц
- 1080p/60, 50, 30, 25, 24 Hz
- 480p/60 Гц
- 4K/60 Гц, 50 Гц, 30 Гц, 25 Гц, 24 Гц
- 576p/50 Гц



- При воспроизведении диска DVD-Audio с системой защиты от копирования CPPM, в зависимости от типа DVD-проигрывателя видео- и аудиосигналы могут не воспроизводиться.
- Аппарат несовместим с устройствами HDMI или DVI, несовместимыми с системой HDCP. Подробнее смотрите в инструкции по эксплуатации каждого устройства.
- Для декодирования аудиосигналов битового потока на аппарате установите устройство-источник входного сигнала соответствующим образом, чтобы оно выводило аудиосигналы битового канала напрямую (без декодирования сигналов битового потока на воспроизводящем устройстве). Подробнее смотрите в инструкции по эксплуатации воспроизводящего устройства.

Товарные знаки

DOLBY AUDIO

Изготовлено по лицензии компании Dolby Laboratories. Dolby, Pro Logic, Surround EX и символ в виде двух букв D являются товарными знаками Dolby Laboratories.



Патенты DTS представлены на сайте <http://patents.dts.com>. Изготовлено по лицензии компании DTS Licensing Limited. DTS, DTS-HD, Symbol, вместе и по отдельности являются зарегистрированными товарными знаками, а DTS-HD Master Audio является товарным знаком DTS, Inc. © DTS, Inc. Все права защищены.



Надписи "Предназначено для iPod" и "Предназначено для iPhone" означают, что электронное устройство предназначено для подключения к устройствам iPod или iPhone соответственно и сертифицировано разработчиком на соответствие стандартам технических характеристик компании Apple.

Компания Apple не несет ответственности за работу данного устройства или его соответствие стандартам безопасности и регулятивным нормам.

Обратите внимание, что использование этого устройства вместе с iPod или iPhone может повлиять на эффективность беспроводного соединения.

iTunes, AirPlay, iPhone, iPod, iPod nano, iPod touch и Safari являются товарными знаками компании Apple Inc., зарегистрированными в США и других странах.

App Store является знаком обслуживания компании Apple Inc.



Словесный знак и логотип Bluetooth® являются зарегистрированными товарными знаками компании Bluetooth SIG, Inc. и используются компанией Yamaha Corporation по лицензии.

Bluetooth protocol stack (Blue SDK)

Copyright 1999-2014 OpenSynergy GmbH
Все права защищены. Все права на неопубликованные материалы защищены.



Данный ресивер поддерживает сетевые соединения.



HDMI, логотип HDMI и High-Definition Multimedia Interface являются товарными знаками или зарегистрированными товарными знаками компании HDMI Licensing LLC в США и других странах.

x.v.Color™

x.v.Color является товарным знаком компании Sony Corporation.



DLNA™ и DLNA CERTIFIED™ являются товарными знаками или зарегистрированными товарными знаками Digital Living Network Alliance. Все права защищены. Несанкционированное использование строго запрещено.

Windows™

Windows является зарегистрированным товарным знаком компании Microsoft Corporation в США и других странах.

Internet Explorer, Windows Media Audio и Windows Media Player являются товарными знаками или зарегистрированными товарными знаками компании Microsoft Corporation в США и других странах.

Android™ Google Play™

Android и Google Play являются товарными знаками компании Google Inc.



Логотип Wi-Fi CERTIFIED является сертификационным знаком компании Wi-Fi Alliance.

Идентификатор Wi-Fi Protected Setup является знаком компании Wi-Fi Alliance.

SILENT™ CINEMA

SILENT CINEMA является товарным знаком компании Yamaha Corporation.

Шрифты Google Noto

© 2012 Google Inc. Все права защищены.

Используется по лицензии Apache License, версии 2.0 (далее "Лицензия");

данный документ можно использовать только в соответствии с лицензией.

Копию лицензии можно получить на сайте

<http://www.apache.org/licenses/LICENSE-2.0>

При отсутствии требований действующего законодательства или письменного соглашения программное обеспечение, распространяемое по лицензии, предоставляется на условиях "КАК ЕСТЬ", БЕЗ КАКИХ-ЛИБО ГАРАНТИЙ ИЛИ УСЛОВИЙ, явных или подразумеваемых.

См. лицензию на наличие особых регулирующих языковых разрешений и ограничений в рамках лицензии.

Пояснения в отношении GPL

В некоторых разделах данного продукта используется открытое программное обеспечение GPL/LGPL. Вы имеете право только на получение, копирование, изменение и перераспределение данного открытого исходного кода. Информация об открытом программном обеспечении GPL/LGPL, способах его получения и лицензии GPL/LGPL представлена на сайте Yamaha Corporation (<http://download.yamaha.com/sourcecodes/musiccast/>).

Технические характеристики

Входные гнезда

- Аналоговый аудиовыход
[RX-V779]
[Модели для США и Канады]
Аудио x 4 (AV 5–6, AUDIO 1–2)
[Другие модели]
Аудио x 5 (AV 5–6, AUDIO 1–2, PHONO)
[RX-V679]
Аудио x 4 (AV 5–6, AUDIO 1–2)
- Цифровой аудиовход (поддерживаемые частоты: 32–96 кГц)
Оптический x 2 (AV 1, AV 4)
Коаксиальный x 2 (AV 2–3)
- Видео
Композитный x 4 (AV 3–6)
Компонентный x 2 (AV 1–2)
- Вход HDMI
HDMI x 6 (HDMI 1–5, V-AUX)
- Другие
USB x 1 (USB2.0)
NETWORK x 1 (100Base-TX/10Base-T)

Выходные гнезда

- Аналоговый аудиовыход
[RX-V779]
 - Выход на колонки x 9 (7 каналов) (FRONT L/R, CENTER, SURROUND L/R, SURROUND BACK L/R^{*1}, EXTRA SP L/R^{*2})
^{*1} Примечание. Возможно назначение [SURROUND BACK, BI-AMP (FRONT L/R)]
 - ^{*2} Примечание. Возможно назначение [ZONE2, PRESENCE]
 - Выход Pre Out x 7 (FRONT L/R, CENTER, SURROUND L/R, SURROUND BACK L/R)
 - Выход сабвуфера x 2 (SUBWOOFER 1–2, монофонический)
 - ZONE2 OUT x 1
 - Выход наушников x 1
[RX-V679]
 - Выход на колонки x 9 (7 каналов) (FRONT L/R, CENTER, SURROUND L/R, SURROUND BACK L/R^{*1}, EXTRA SP L/R^{*2})
^{*1} Примечание. Возможно назначение [SURROUND BACK, BI-AMP (FRONT L/R)]
 - ^{*2} Примечание. Возможно назначение [ZONE2, PRESENCE]
 - Выход сабвуфера x 2 (SUBWOOFER 1–2, монофонический)
 - ZONE2 OUT x 1
 - Выход наушников x 1
- Видео
MONITOR OUT
 - Компонентный сигнал x 1
 - Композитный сигнал x 1
- Выход HDMI
[RX-V779]
HDMI OUT x 2 (HDMI OUT 1–2)
[RX-V679]
HDMI OUT x 1

Другие гнезда

- YPAO MIC x 1
- REMOTE IN x 1
- REMOTE OUT x 1
- TRIGGER OUT x 1

HDMI

- Функции HDMI: Deep Color, "x.v.Color," Auto Lip Sync, ARC (Audio Return Channel), 3D, 4K Ultra HD
- Видеоформат (режим повторителя)
 - VGA
 - 480i/60 Гц
 - 576i/50 Гц
 - 480p/60 Гц
 - 576p/50 Гц
 - 720p/60 Гц, 50 Гц
 - 1080i/60 Гц, 50 Гц
 - 1080p/60, 50, 30, 25, 24 Hz
 - 4K/60 Гц, 50 Гц, 30 Гц, 25 Гц, 24 Гц
- Аудиоформат
 - Dolby TrueHD
 - Dolby Digital Plus
 - Dolby Digital
 - DTS-HD Master Audio
 - DTS-HD High Resolution Audio
 - DTS Express
 - DTS
 - DSD – от 2-кан. до 6-кан.
 - PCM от 2-кан. до 8-кан. (макс. 192 кГц/24 бит)
- Защита контента: совместим с HDCP (HDMI 1–3: совместим с HDCP 2.2)
- Функция связи: поддержка CEC

TUNER

- Аналоговый тюнер
[Модели для Великобритании и Европы]
FM/AM с Radio Data System x 1 (TUNER)
[Другие модели]
FM/AM x 1 (TUNER)

USB

- Совместимость с iPod, запоминающими устройствами USB большой емкости
- Ток источника питания: 1 А

Bluetooth

- Функция Sink
Подключение устройства-источника к AVR
(например, смартфон/планшет)
- Возможность воспроизведения/остановки воспроизведения с устройства Sink
- *Bluetooth* Версия вер. 2.1+EDR
- Поддерживаемый профиль A2DP, AVRCP
- Поддерживаемый кодек SBC, AAC
- Беспроводной вывод сигнала Bluetooth класс 2
- Максимальное расстояние для установки соединения 10 м

Сеть

- Функция клиента ПК
- Совместимость с DLNA вер. 1.5
- Поддержка AirPlay
- Интернет-радио

- Функция WiFi
 - Совместимость с WPS с помощью PIN-кода или кнопки
 - Возможность обмена данными с устройствами iOS посредством беспроводного и USB-подключения
 - Возможность прямого подключения с помощью мобильного устройства
 - Способ обеспечения безопасности: WEP, WPA2-PSK (AES), Смешанный режим
 - Радиочастота: 2,4 ГГц
 - Стандарт беспроводной сети: IEEE 802.11 b/g/n

Форматы совместимого декодирования

- Декодирование формата
 - Dolby TrueHD, Dolby Digital Plus
 - Dolby Digital, Dolby Digital EX
 - DTS-HD Master Audio, DTS-HD High Resolution Audio, DTS Express
 - DTS 96/24, DTS-ES Matrix 6.1, DTS-ES Discrete 6.1
 - DTS Digital Surround
- Формат завершающего декодирования
 - Dolby Pro Logic
 - Dolby Pro Logic II Music, Dolby Pro Logic II Movie, Dolby Pro Logic II Game
 - Dolby Pro Logic IIx Music, Dolby Pro Logic IIx Movie, Dolby Pro Logic IIx Game
 - DTS Neo:6 Music, DTS Neo:6 Cinema

Раздел аудио

- Номинальная выходная мощность (2 канал)
[RX-V779]
(от 20 Гц до 20 кГц, 0,06% THD, 8 Ω)
Фронтальная левая/правая 95 Вт + 95 Вт
(1 кГц, 0,9 % THD, 8 Ω)
[Модели для США и Канады]
Фронтальная левая/правая 110 Вт + 110 Вт
Центр 110 Вт
Тыловая левая/правая 110 Вт + 110 Вт
Тыловая задняя левая/правая 110 Вт + 110 Вт
[RX-V679]
(от 20 Гц до 20 кГц, 0,06% THD, 8 Ω)
Фронтальная левая/правая 90 Вт + 90 Вт
(1 кГц, 0,9 % THD, 8 Ω)
[Модели для США и Канады]
Фронтальная левая/правая 105 Вт + 105 Вт
Центр 105 Вт
Тыловая левая/правая 105 Вт + 105 Вт
Тыловая задняя левая/правая 105 Вт + 105 Вт
- Номинальная выходная мощность (1 канал)
[RX-V779]
(1 кГц, 0,9 % THD, 8 Ω)
Фронтальная левая/правая 130 Вт/кан.
Центр 130 Вт/кан.
Тыловая левая/правая 130 Вт/кан.
Тыловая задняя левая/правая 130 Вт/кан.
(1 кГц, 0,9 % THD, 4 Ω)
Передняя левая/правая [модели для Великобритании и Европы]
..... 160 Вт/кан.
[RX-V679]
(1 кГц, 0,9 % THD, 8 Ω)
Фронтальная левая/правая 125 Вт/кан.
Центр 125 Вт/кан.
Тыловая левая/правая 125 Вт/кан.
Тыловая задняя левая/правая 125 Вт/кан.
(1 кГц, 0,9 % THD, 4 Ω)
Фронтальная левая/правая [модели для Великобритании и Европы]
..... 150 Вт/кан.

- Максимальная эффективная выходная мощность (JEITA, 1 кГц, 10 % THD, 8 Ω)
[модели для Китая, Кореи, Азии и общая модель]
[RX-V779]
Фронтальная левая/правая 160 Вт/кан.
Центр 160 Вт/кан.
Тыловая левая/правая 160 Вт/кан.
Тыловая задняя левая/правая 160 Вт/кан.
[RX-V679]
Фронтальная левая/правая 150 Вт/кан.
Центр 150 Вт/кан.
Тыловая левая/правая 150 Вт/кан.
Тыловая задняя левая/правая 150 Вт/кан.
- Динамическая мощность (IHF)
[RX-V779]
Фронтальная левая/правая (8/6/4/2 Ω)
..... 130/170/195/240 Вт
[RX-V679]
Фронтальная левая/правая (8/6/4/2 Ω)
..... 125/165/190/235 Вт
- Коэффициент демпфирования
Фронтальная левая/правая, от 20 Гц до 20 кГц, 8 Ω
..... 100 или более
- Входная чувствительность / входной импеданс
[RX-V779]
PHONO (1 кГц, 100 Вт/8 Ω)
[кроме моделей для США и Канады] 3,5 мВ/47 кΩ
AV 5 и т. п. (1 кГц, 100 Вт/8 Ω) 200 мВ/47 кΩ
[RX-V679]
AV 5 и т. п. (1 кГц, 100 Вт/8 Ω) 200 мВ/47 кΩ
- Максимальный входной сигнал
[RX-V779]
PHONO (1 кГц, 0,1% THD)
[кроме моделей для США и Канады] 60 мВ
AV 5 и т. п. (1 кГц, 0,5 % THD, эфф. вкл.) 2,3 В
[RX-V679]
AV 5 и т. п. (1 кГц, 0,5 % THD, эфф. вкл.) 2,3 В
- Уровень выходного сигнала/Выходной импеданс
[RX-V779]
PRE OUT 1 В/1,2 кΩ
SUBWOOFER 1 В/1,2 кΩ
ZONE2 OUT 200 мВ/1,2 кΩ
[RX-V679]
SUBWOOFER 1 В/1,2 кΩ
ZONE2 OUT 200 мВ/1,2 кΩ
- Сопротивление наушников 16 Ω или более
- Частотная характеристика
AV 5 и т. д. для фронтальных (от 10 Гц до 100 кГц)
..... +0/-3 dB
- Отклонение выравнивания RIAA
[RX-V779]
PHONO
[кроме моделей для США и Канады] 0±0,5 dB
- Общие нелинейные искажения
[RX-V779]
PHONO для выхода на колонки (фронт.) (от 20 Гц до 20 кГц, 1 В)
[кроме моделей для США и Канады] 0,02% или меньше
AV 5 и т. д. для фронтальных (Pure Direct)
(от 20 Гц до 20 кГц, 50 Вт, 8 Ω) 0,06% или меньше
[RX-V679]
AV 5 и т. д. для фронтальных (Pure Direct)
(от 20 Гц до 20 кГц, 50 Вт, 8 Ω) 0,06% или меньше
- Соотношение сигнал/шум (Сеть IHF-A)
[RX-V779]
PHONO (вход закорочен 35 мВ, выход на колонки
[фронт.]
[кроме моделей для США и Канады] 96 dB или больше
AV 5 и т. д. (Pure Direct) (вход 1 кΩ закорочен, выход на колонки)
..... не менее 110 dB
[RX-V679]
AV 5 и т. д. (Pure Direct) (вход 1 кΩ закорочен, выход на колонки)
..... не менее 110 dB
- Остаточный шум (сеть IHF-A)
Фронтальная левая/правая (выход на колонки)
..... 150 мкВ или меньше
- Разделение каналов
[RX-V779]
PHONO (вход закорочен, 1 кГц/10 кГц)
[кроме моделей для США и Канады]
..... 60 dB/55 dB или больше
AV 5 и т. д. (вход 1 кΩ закорочен, 1 кГц/10 кГц)
..... 70 dB/50 dB или более
[RX-V679]
AV 5 и т. д. (вход 1 кΩ закорочен, 1 кГц/10 кГц)
..... 70 dB/50 dB или более
- Управление громкостью
Диапазон MUTE, от -80 dB до +16,5 dB
Шаг 0,5 dB
- Характеристики управления тональностью
PHONO
Усиление/отсечение низких частот
..... ±6 dB/0,5 dB (при 50 Гц)
Переход низких частот 350 Гц
Усиление/отсечение высоких частот
..... ±6 dB/0,5 dB (при 20 кГц)
Переход высоких частот 3,5 кГц
- Характеристики фильтра
(fc=40/60/80/90/100/110/120/160/200 Гц)
H.P.F. (фронтальные, центральная, окружающего
звучания, тыловые окружающего звучания) 12 dB/окт.
L.P.F. (сабвуфер) 24 dB/окт.

Раздел видео

- Тип видеосигналаNTSC/PAL/SECAM
- Уровень видеосигнала
Композитныйразмах напряжения 1/75 Ω
Компонентный
Yразмах напряжения 1/75 Ω
Pb/Prразмах напряжения 0,7/75 Ω
- Максимальный уровень приема видео
.....размах напряжения не менее 1,5 В
- Соотношение видеосигнал-шумне менее 50 dB
- Частотная характеристика выхода монитора
Компонентныйот 5 Гц до 60 МГц, -3 dB

Раздел FM

- Диапазон настройки
[Модели для США и Канады]от 87,5 до 107,9 МГц
[Модель для Азии и для всех стран]
.....от 87,5/87,50 до 108,0/108,00 МГц
[Другие модели]от 87,50 до 108,00 МГц
- Номинальная чувствительность 50 dB (IHF, 1 кГц, 100 % MOD.)
Моно3 мкВ (20,8 dBf)
- Соотношение сигнал/шум (IHF)
Моно65 dB
Сtereo64 dB
- Нелинейные искажения (IHF, 1 кГц)
Моно0,5%
Сtereo0,6%
- Вход антенны75 Ω несбалансированный

Раздел AM

- Диапазон настройки
[Модели для США и Канады]от 530 до 1710 кГц
[Модель для Азии и для всех стран]
.....от 530/531 до 1710/1611 кГц
[Другие модели]от 531 до 1611 кГц

Неисправности общего характера

- Питание
[Модели для США и Канады]
.....120 В переменного тока, 60 Гц
[Общая модель]
.....110–120/220–240 В переменного тока, 50/60 Гц
[Модель для Китая]220 В переменного тока, 50 Гц
[Модель для Кореи]220 В переменного тока, 60 Гц
[Модель для Австралии]240 В переменного тока, 50 Гц
[Модели для Великобритании и Европы]
.....230 В переменного тока, 50 Гц
[Модель для Азии]
.....220–240 В переменного тока, 50/60 Гц
- Потребляемая мощность
[Модели для США и Канады]400 Вт
[модели для Китая, Азии и общая модель]270 Вт
[Другие модели]300 Вт
- Потребляемая мощность в режиме ожидания
HDMI Контроль Выкл., В режим ожидания Выкл.0,1 Вт
HDMI Контроль Вкл., В режим ожидания Вкл. (нет сигналов)
.....1,3 Вт
Сеть режим ожидания Вкл.
Проводное2,4 Вт
Wi-Fi2,4 Вт
Wireless Direct2,5 Вт
Режим ожидания Bluetooth2,3 Вт
HDMI Контроль Вкл., В режим ожидания Вкл. (нет сигналов),
Сеть режим ожидания Вкл. (Wireless Direct)3,1 Вт
- Максимальная потребляемая мощность
[Модель для Азии и общая модель]590 Вт
- Размеры (Ш x В x Г)
[RX-V779]
[Модель для Китая]435 x 171 x 381 мм
[Другие модели]435 x 171 x 379 мм
[RX-V679]435 x 171 x 378 мм
* С учетом ножек и выступов

- Контрольные размеры (Ш x В x Г)
(с поднятой антенной беспроводной связи)
[RX-V779]
[Модель для Китая]435 x 234 x 381 мм
[Другие модели]435 x 234 x 379 мм
[RX-V679]435 x 234 x 378 мм
- Вес
[RX-V779]10,6 кг
[RX-V679]10,0 кг

*Технические характеристики могут изменяться без уведомления.

Индекс

Символы

Восклицательный знак (!) 119, 123

Значок замка (🔒) 116

Числа

2.1-канальная система 20

2ch Stereo 57

4K Ultra HD 141

5.1-канальная система 19

7.1-канальная система 18, 21, 22

7ch Stereo 57

А

Adaptive DRC 92

ADVANCED SETUP 120

AirPlay 80

AM-радио 61

ARC (Audio Return Channel,
обратный аудиоканал) 140

Audio Decoder
(информация на передней панели) 90

В

Bluetooth 66

С

CINEMA DSP 56

Compressed Music Enhancer 60

D

Decoder Off (информация на передней панели) 90

DLNA 73

DMC (Digital Media Controller) 96

DSP Program (информация на передней панели) 90

Е

ECO 116

F

FM-радио 61

Н

HDCP 27, 128, 135

I

Input (информация на передней панели) 90

M

MUTE 53, 85

P

Pure Direct 60

V

Virtual CINEMA FRONT 58

Virtual Surround Back Speaker (VSBS) 108

W

Wireless Direct 51, 111

WPS 47

Y

YPAO
(Yamaha Parametric room Acoustic Optimizer) 36

Z

Zone2 82, 114

А

Авто предуст. (FM-радио) 65

Авто режим ожид. 116

Б

Банановый штекер 22

Беспроводное 45, 111

Блокировка памяти 116

В

В режим ожидания 111

Веб-управление 87

Внешний усилитель мощности 33

Воспроизведение музыки в нескольких комнатах
82

Воспроизведение содержимого iPod 67

Воспроизведение содержимого NAS 74

Воспроизведение содержимого запоминающего
устройства USB 70

Выбор выхода HDMI 53

Выбор предустановленных станций
(FM/AM-радио) 62

Выбор языка меню 35

Г

Громкость YPAO 92

Д

Декодер окружающего звучания 59

Диалог 92, 118

Диммер (центр. дисплей) 115

Дистанционный ID 120

З

Закладка 79

Звуковая программа 56, 57

И

Импеданс колонок 17

Интернет-радио 77

Информационные сообщения 115

Информация на дисплее передней панели 90

Информация о сети 119

Информация о сигнале 118

К

Комбинация входных видео/аудиогнезд 28

M

Максимальная громкость 108, 114

Меню Настройка 101

Меню Опция 91

Н

Название сети 113

Назн. ус. мощн. 104

Настройка Radio Data System 63
Настройка шага частоты 61, 121
Начальная громкость 108, 114

Функция триггера 33

О

Обновление встроенного ПО 122, 123
Обои 115

П

Парам. Эквал. 106
Переименовать 95, 98, 113
Перемешать 69, 72, 76
Повторение 69, 72, 76
Проводное
(Сетевое подключение, меню Настройка) 111
Прямое декодирование 59
Пульт ДУ 14

Р

Регулировка тона 92
Режим вечеринки 86

С

Сверхниз. част. 93
Сетевое подкл. 111
Сеть режим ожидания 112
Синхр.изобр.и речи 135
Совместимость сигнала HDMI 141
Сообщение об ошибке
(дисплей передней панели) 132

Т

Таймер сна 14
Тест сигнал 107

У

Уровень входа 93
Уровень сабвуфера 93
Установка переходной частоты (сабвуфер) 36

Ф

Фильтр MAC-адреса 112
Функция SCENE 54



YAMAHA CORPORATION

© 2015 Yamaha Corporation YH003A0/RU1