



LG OLED TV

THE ULTIMATE DISPLAY

РУКОВОДСТВО ПОЛЬЗОВАТЕЛЯ

Перед началом эксплуатации устройства внимательно прочтите настоящее руководство и сохраните его для будущего использования

EG96** EF95**



EAC



032

www.lg.com

P/NO : MFL68823614(1504-REV02)

Напечатано в России

СОДЕРЖАНИЕ / МАЗМҰНЫ / ЗМІСТ

A-3 Настройка ТВ / Теледидарды жөнге салу / Налаштування ТВ

- A-3 Подсоединение подставки/ Сүйемелді жалғау/ Під'єднання підставки
- A-7 Укладка кабелей /Кет- кәбіл/ Закріплення кабелів

ОБЩЕЕ

СПИСОК ЯЗЫКОВ / ТІЛДІҢ ТІЗБЕСІ / СПИСОК МОВ

- Русский
- Қазақша
- Українська

ЯЗЫКИ

A-8 УСТАНОВКА ПОДКЛЮЧЕНИЙ / ҚОСЫЛЫМДАРДЫ ОРНАТУ / ВСТАНОВЛЕННЯ ПІДКЛЮЧЕННЯ

- A-9 Подключение антенны /Антеннаны қосу /Підключення до антени
- A-10 Подключение спутниковой тарелки /Жер-серіктік антеннаны қосу / Підключення до супутника
- A-10 HDMI-соединение /HDMI - қосу /HDMI-підключення
- A-12 ARC (Audio Return Channel) подключение /ARC(Audio Return Channel) қосу / ARC (Audio Return Channel) підключення
- A-12 DVI-HDMI подключение /DVI - HDMI қосу /DVI до HDMI підключення
- A-13 Компонентное подключение/Компонентті қосу /Компонентне підключення
- A-14 Композитное подключение/Композит қосу /Композитне підключення
- A-15 Подключение наушников /Құлаққаптың қосуы /Підключення навушників
- A-16 Вывод звука / Дыбыстың тұжырымы/Аудіо підключення
- A-17 Подключение внешних USB-устройств /Сыртқы USB- құрылымның қосуы/Підключення зовнішніх USB-пристроїв
- A-18 Подключение CAM-модуля (Conditional Access Module - Модуль Условного Доступа)/ CAM-модуля қосуы (Шартты рұқсат алудың модульсы) немесе CI модуль / Підключення CAM-модуля (Модуль умовного доступу) або CI-модуль)
- A-19 Подключение по SCART /Қосу ша SCART /Підключення по SCART

B-1 ТЕХНИЧЕСКИЕ ХАРАКТЕРИСТИКИ / ТЕХНИКАЛЫҚ СИПАТТАР / ТЕХНІЧНІ ХАРАКТЕРИСТИКИ

ОБЩЕЕ

Настройка ТВ/ Теледидарды жөнге салу/ Налаштування ТВ

Изображение может отличаться от Вашего ТВ. Сурет сіздің ТВ деген ажыратылу біледі. Зображення може відрізнятися від вашого ТВ.

Подсоединение подставки / Сүйемелді жалғау / Під'єднання підставки



1 55EG96**

Защитная упаковка/ Захисна упаковка

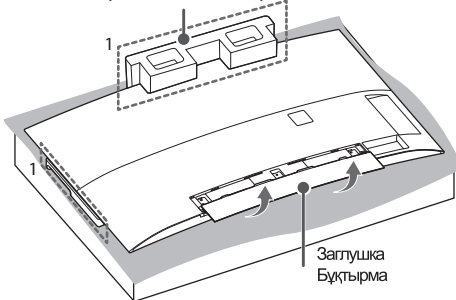

1 Для крепления подставки к телевизору, положите изогнутый пенопласт из коробки на плоскую поверхность, а затем аккуратно положите телевизор на пенопласт, подложив между ними пакет из упаковки.

Теледидарды тұраққа бекіту үшін, қорап ішіндегі иілген пенопласты тегіс жерге орнатып, үстіне қаптамадағы пакетті жайыңыз. Содан кейін теледидарды пенопласт үстіне қойыңыз.

Для кріплення підставки до телевізора, покладіть вигнутий пінопласт з коробки на плоску поверхню, а потім акуратно покладіть телевізор на пінопласт, підклавши між ними пакет з упаковки.

ВНИМАНИЕ / ЕСКЕРТУ / УВАГА

Не поднимайте телевизор без подставки. Выступающие кнопки джойстика могут быть повреждены./
Теледидарды тұрақсыз көтермеңіз. Джойстиктин шығыңқы түймелері зақымдануы мүмкін.
Не піднімайте телевізор без підставки. Виступаючі кнопки джойстика можуть бути пошкоджені.

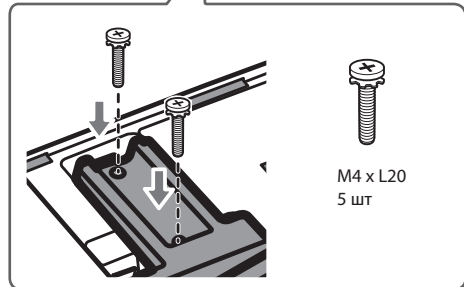
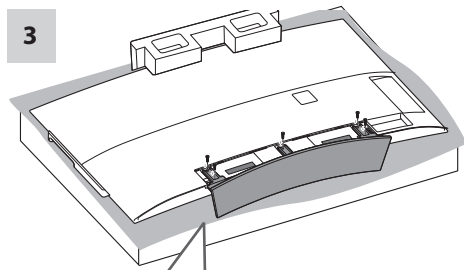
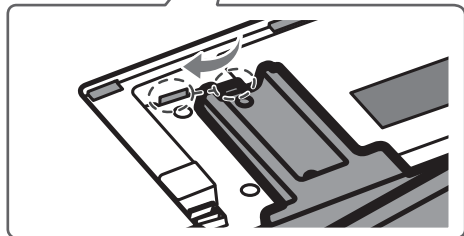
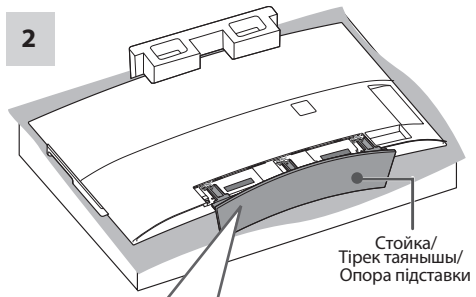

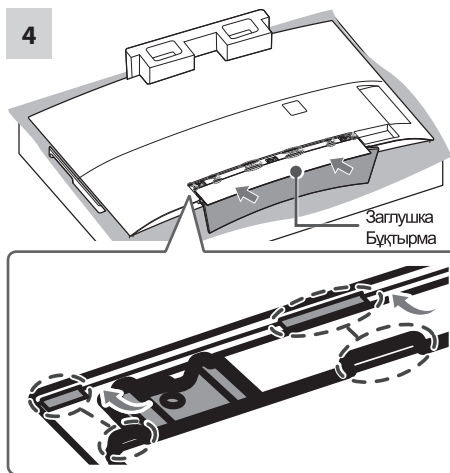

⚠ ВНИМАНИЕ / ЕСКЕРТУ / УВАГА

- Вставьте выступающие части подставки крышки в отверстия/ Тіректің шығып тұрған бөліктерін тесікке салыңыз/ Вставте виступаючі частини підставки кришки в отвори.

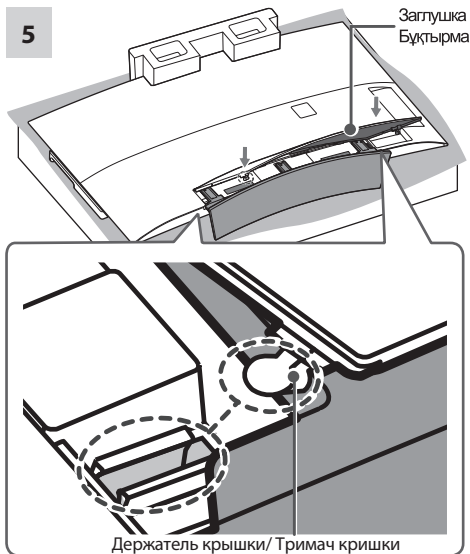

⚠ ВНИМАНИЕ / ЕСКЕРТУ / УВАГА

- Вставьте заглушку в отверстие до щелчка. Мягко нажмите на заглушку, так чтобы нетканый материал внутри плотно закрепился/ Қақпақты тесікке орнатыңыз. Ішіндегі тоқылмаған материал тығыздалып орнатылу үшін бекітпені ақырын басыңыз/ Вставте заглушку в отвір до клацання. М'яко натисніть на заглушку, так щоб нетканый матеріал всередині щільно закріпився.

65EG96**

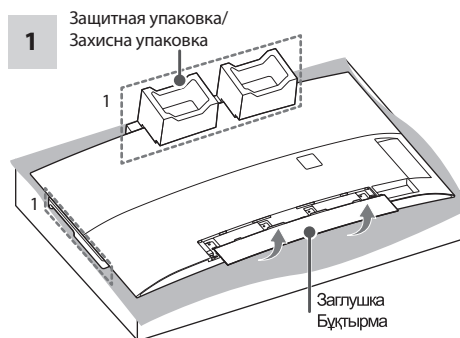

- 1 Для крепления подставки к телевизору, положите изогнутый пенопласт из коробки на плоскую поверхность, а затем аккуратно положите телевизор на пенопласт, подложив между ними пакет из упаковки.

Теледидарды тұраққа бекіту үшін, қорап ішіндегі иілген пенопластты тегіс жерге орнатып, үстіне қаптамадағы пакетті жайыңыз. Содан кейін теледидарды пенопласт үстіне қойыңыз.

Для кріплення підставки до телевізора, покладіть вигнутий пінопласт з коробки на плоску поверхню, а потім акуратно покладіть телевізор на пінопласт, підклавши між ними пакет з упаковки.

⚠ ВНИМАНИЕ / ЕСКЕРТУ / УВАГА

Не поднимайте телевизор без подставки. Выступающие кнопки джойстика могут быть повреждены./

Теледидарды тұрақсыз көтермеңіз. Джойстиктин шығыңқы түймелері зақымдануы мүмкін.

Не піднімайте телевізор без підставки. Виступаючі кнопки джойстика можуть бути пошкоджені.

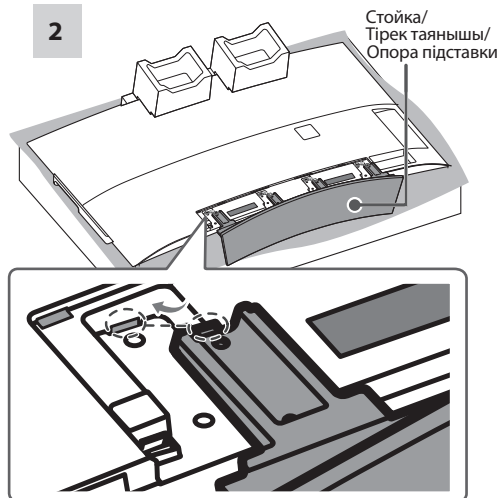

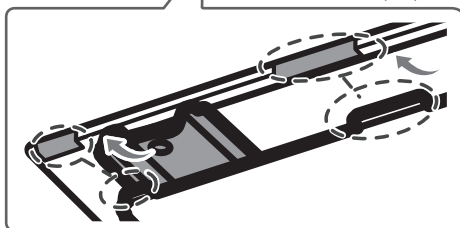
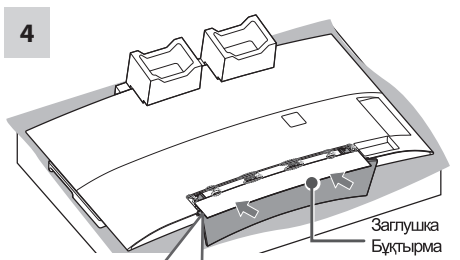
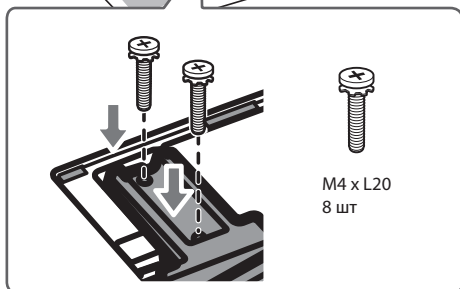
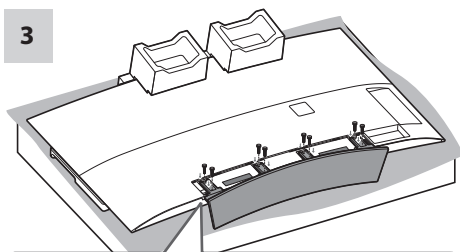

⚠ ВНИМАНИЕ / ЕСКЕРТУ / УВАГА

- Вставьте выступающие части подставки крышки в отверстия/ Тіректің шығып тұрған бөліктерін тесікке салыңыз/ Вставьте виступаючі частини підставки кришки в отвори.

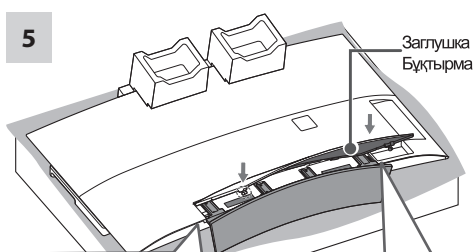

⚠ ВНИМАНИЕ / ЕСКЕРТУ / УВАГА

- Вставьте заглушку в отверстие до щелчка. Мягко нажмите на заглушку, так чтобы нетканый материал внутри плотно закрепился./ Қақпақты тесікке орнатыңыз. Ішіндегі тоқылмаған материал тығыздалып орнатылу үшін бекітпені ақырын басыңыз/ Вставьте заглушку в отвір до клацання. М'яко натисніть на заглушку, так щоб нетканый материал всередині щільно закріпився.

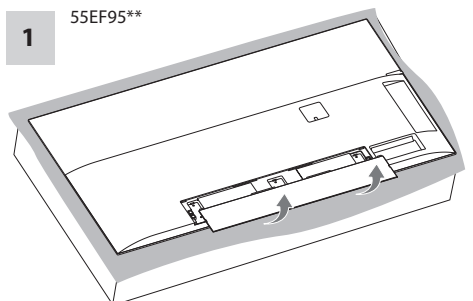

⚠ ВНИМАНИЕ / ЕСКЕРТУ / УВАГА

Не поднимайте телевизор без подставки. Выступающие кнопки джойстика могут быть повреждены./
Теледидарды тұрақсыз көтермеңіз. Джойстиктин шығыңқы түймелері зақымдануы мүмкін.
Не піднімайте телевизор без підставки. Виступаючі кнопки джойстика можуть бути пошкоджені.

2

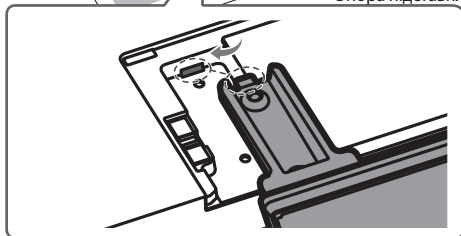
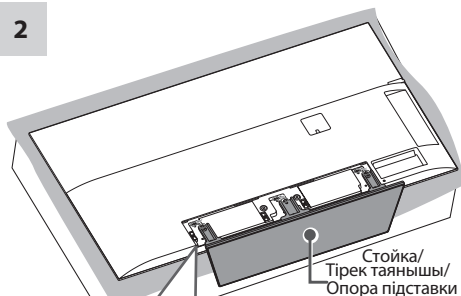

3

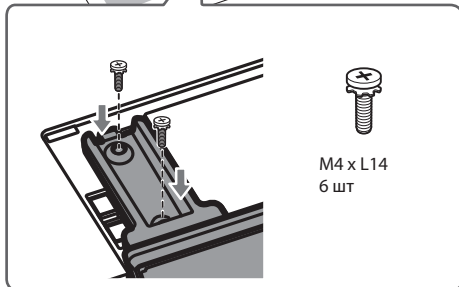
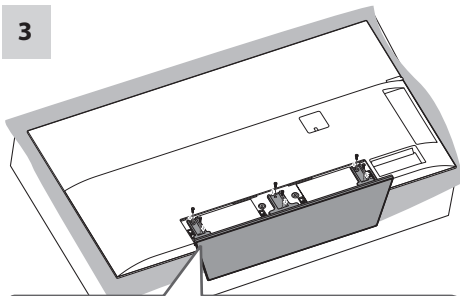

4

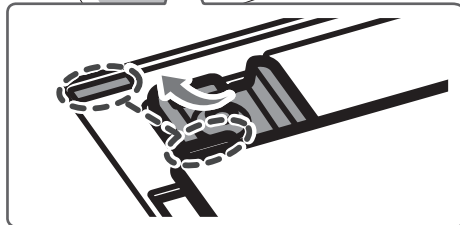
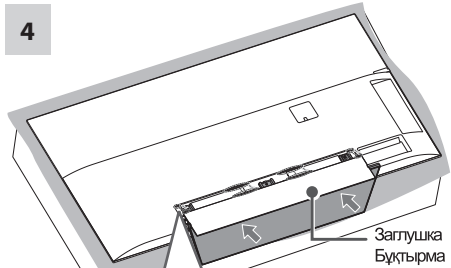

ВНИМАНИЕ / ЕСКЕРТУ / УВАГА

- Вставьте выступающие части подставки крышки в отверстия/ Тіректің шығып тұрған бөліктерін тесікке салыңыз/ Вставьте виступаючі частини підставки кришки в отвори.

5

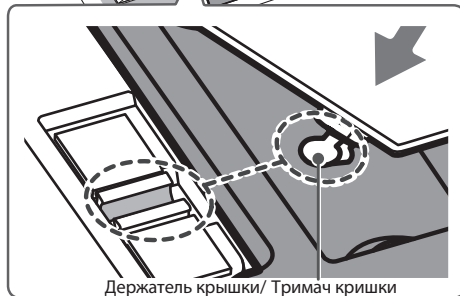
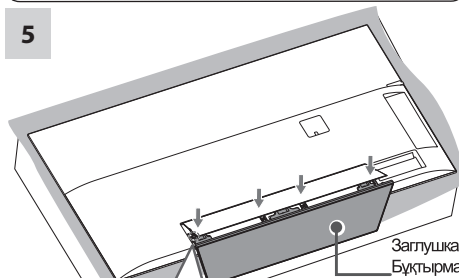

ВНИМАНИЕ / ЕСКЕРТУ / УВАГА

- Вставьте заглушку в отверстие до щелчка. Мягко нажмите на заглушку, так чтобы нетканый материал внутри плотно закрепился/ Қапқақты тесікке орнатыңыз. Ішіндегі тоқылмаған материал тығыздалып орнатылу үшін бекітпені ақырын басыңыз/ Вставьте заглушку в отвір до клацання. М'яко натисніть на заглушку, так щоб нетканый матеріал всередині щільно закріпився.

**ВНИМАНИЕ / ЕСКЕРТУ
УВАГА**

- Для крепления подставки к телевизору, положите изогнутый пенопласт из коробки на плоскую поверхность, а затем аккуратно положите телевизор на пенопласт, подложив между ними пакет из упаковки.
Теледидарды тұраққа бекіту үшін, қорап ішіндегі иілген пенопластты тепіс жерге орнатып, үстіне қаптамадағы пакетті жайыңыз. Содан кейін теледидарды пенопласт үстіне қойыңыз.
Для кріплення підставки до телевізора, покладіть вигнутий пінопласт з коробки на плоску поверхню, а потім акуратно покладіть телевізор на пінопласт, підклавши між ними пакет з упаковки.
- Убедитесь, что винты установлены правильно и надежно закреплены.
(Если они не закреплены достаточно надежно, телевизор может упасть после установки)/
Илан-, не бұрандалар дұрыс тағайынды және сенімді бекітулі.
(Олар біраз сенімді бекітулі, қарамастан теледидар кейін қондырғының жығылу біледі). /
Переконайтеся, що гвинти встановлені правильно і надійно закріплені.
(Якщо вони не закріплені досить надійно, телевізор може впасти після установки)
- Не прилагайте чрезмерных усилий при затягивании винтов. В противном случае, это может привести к поломке винта и повреждению телевизора./
Әдеттен тыс мехнаттарды при бұранданың созбалауының қоса бермеппін. Әйтпесе, сол к бұранданың бұзылуының және теледидардың бұзылуының келтіру біледі./
Не натискайте при затягиванні гвинтів. В іншому випадку, це може призвести до поломки гвинта і пошкодження телевізора.
- Отсоедините подставку от телевизора, прежде чем крепить телевизор на стену, выполняя процедуру прикреплениа в обратном порядке./
Астынан тіреуді теледидардан отсоедините, алдымен немен крепить теледидар қабырғаға, прикреплениа рәсімін қарама-қарсы тәртіпте орындай./
Від'єднайте підставку від телевізора, перш ніж кріпити телевізор на стіну, виконуючи процедуру прикріплення в зворотному порядку.

**УКЛАДКА КАБЕЛЕЙ /
КЕТ- КӘБІЛ/
ЗАКРІПЛЕННЯ КАБЕЛІВ**

Изображение может отличаться от Вашего ТВ. Сурет сіздің ТВ деген ажыратылу біледі. Зображення може дещо відрізнятися від реального вигляду вашого телевізора.

Сборка и укладка кабелей вместе, при помощи держателя кабеля./

Жиын және кәбілдің қалауы бір, при көмекте кәбілдің ұстаушысының./

Збірка і укладання кабелів разом, за допомогою утримувача кабелю.

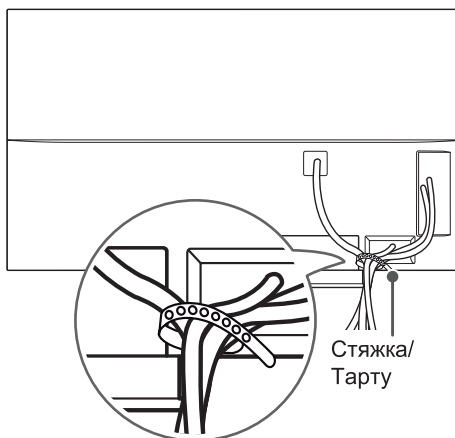
**ВНИМАНИЕ / ЕСКЕРТУ
УВАГА**

- Не перемещайте телевизор, держа его за фиксатор кабеля, это может привести к поломке телевизора и травме./
Теледидарды орын алмастырмаппың, оны үшін ұстай кәбілдің тіркегішінің, сол к келтіру біледі теледидардың бұзылуының және жарақатқа./
Не рухайте телевізор, тримаючи його за фіксатор кабелю, це може привести до поломки телевізора і травми.



ВНИМАНИЕ!

ПОДКЛЮЧЕНИЕ ВНЕШНИХ УСТРОЙСТВ
Убедитесь в том, что розетки, в которые вставлены кабели питания внешних устройств и телевизора заземлены.

**ПЕРЕД ПОДКЛЮЧЕНИЕМ НЕОБХОДИМО ОБЕСТОЧИТЬ ВСЕ ПОДКЛЮЧАЕМЫЕ УСТРОЙСТВА И ТЕЛЕВИЗОР!
ОТКЛЮЧИТЕ АНТЕННУ ОТ ТЕЛЕВИЗОРА!**

Подключите сигнальные кабели от внешних устройств к телевизору, а затем подключите все устройства к электросети. Обязательно используйте антенный изолятор (входит в комплект поставки в зависимости от модели) для подключения антенного кабеля.

НИ В КОЕМ СЛУЧАЕ НЕ ВКЛЮЧАЙТЕ ТЕЛЕВИЗОР И ПОДКЛЮЧАЕМЫЕ УСТРОЙСТВА В ЭЛЕКТРОСЕТЬ ДО ТЕХ ПОР, ПОКА НЕ ЗАКОНЧИЛИ ПОДСОЕДИНЯТЬ К НЕМУ СИГНАЛЬНЫЕ КАБЕЛИ. ЭТО МОЖЕТ ПРИВЕСТИ К ПОВРЕЖДЕНИЮ ТЕЛЕВИЗОРА И ПОДКЛЮЧАЕМЫХ УСТРОЙСТВ.

Помните, что электропроводка помещения, где планируется эксплуатировать телевизор должна соответствовать требованиям СНиП 3.05.06-85.



УВАГА

ПІДКЛЮЧЕННЯ ЗОВНІШНІХ ПРИЛАДІВ

Переконайтеся в тому, що розетки, в які вставлено кабелі живлення зовнішніх пристроїв і телевізора заземлені.

**ПЕРЕД ПІДКЛЮЧЕННЯМ ПОТРІБНО ЗНЕСТРУМИТИ (ВІДКЛЮЧИТИ ВІД РОЗЕТКИ) ВСІ ПРИСТРОЇ ЩО ПРИЄДНУЮТЬСЯ ТА ТЕЛЕВІЗОР!
ВІД'ЄДНАЙТЕ АНТЕНУ ВІД ТЕЛЕВІЗОРА!**

Підключіть сигнальні кабелі від зовнішніх пристроїв до телевізора, а потім підключіть усі пристрої до електромережі. Обов'язково використовуйте антенний ізолятор (входить в комплект поставки залежно від моделі) для підключення антенного кабелю.

НІ В ЯКОМУ РАЗІ НЕ ВМИКАЙТЕ ТЕЛЕВІЗОР ТА ПРИСТРОЇ, ЩО ДО НЬОГО ПІД'ЄДНУЮТЬСЯ, У ЕЛЕКТРОМЕРЕЖУ ДО ТИХ ПІР, ПОКИ НЕ ЗАКІНЧИЛИ ПІД'ЄДНУВАТИ ДО НЬОГО СИГНАЛЬНІ КАБЕЛІ. ЦИМ МОЖНА ПОШКОДИТИ ТЕЛЕВІЗОР І ПРИСТРОЇ.

Пам'ятайте, що електропроводка приміщення, де планується експлуатувати телевізор повинна відповідати вимогам СНиП 3.05.06-85.



ЕСКЕРТУ

СЫРТҚЫ ҚҰРЫЛҒЫЛАРДЫ ҚОСУ

Сыртқы құрылғылар мен теледидардың қоректендіру сымдары қосылған розетканың жерленгендігіне көз жеткізіңіз.

**СЫРТҚЫ ҚҰРЫЛҒЫЛАРДЫ ҚОСАР АЛДЫНДА, БАРЛЫҚ СЫРТҚЫ ҚҰРЫЛҒЫЛАРДЫ ЖӘНЕ ТЕЛЕДИДАРДЫ ТОҚ КӨЗІНЕН АЖЫРАТЫҢЫЗ!
АНТЕННАНЫ ТЕЛЕДИДАРДАН АЖЫРАТЫҢЫЗ!**

Алдымен сыртқы құрылғылардың сигналдық сымдарын теледидарға қосыңыз, содан кейін ғана барлық құрылғыларды электр желісіне қосыңыз. Міндетті түрде антенналық оқшаулағышты қолданыңыз (тауар аксессуарлар құрамына кіреді).

БАРЛЫҚ СИГНАЛДЫҚ СЫМДАРДЫ ЖАЛҒАП БІТІРМЕГЕНШЕ, ТЕЛЕДИДАРДЫ ЖӘНЕ СЫРТҚЫ ҚҰРЫЛҒЫЛАРДЫ ЭЛЕКТР ЖЕЛІСІНЕ ҚОСПАҢЫЗ. БҰЛ ТЕЛЕДИДАРДЫҢ НЕМЕСЕ СЫРТҚЫ ҚҰРЫЛҒЫЛАРДЫҢ ЗАҚЫМДАНУЫНА ӘКЕП СОҒУЫ МҮМКІН.

Есте сақтаңыз, теледидарды қолдану аймағындағы электр сымдары жүйесін жіргізу СНиП 3.05.06-85 талаптарына сәйкес болуы қажет

Подключение антенны Антеннаны қосу/ Підключення до антени

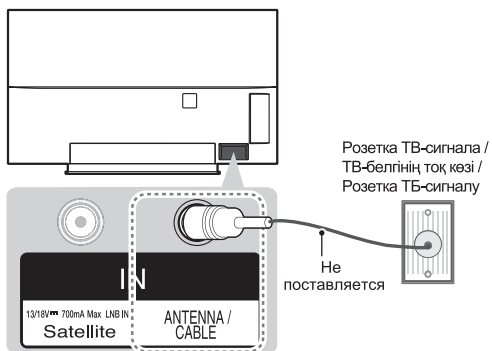

Русский

Подключите телевизионный кабель (антенна 75 Ω) к входному гнезду в ТВ (Antenna/Cable).

ПРИМЕЧАНИЕ

- Процесс подключения внешнего устройства отличается в зависимости от модели.
- Если после подключения антенны качество изображения плохое, направьте антенну в правильном направлении.
- При плохом качестве изображения правильно установите усилитель сигнала, чтобы обеспечить изображение более высокого качества.
- Антенный кабель и преобразователь в комплект поставки не входят.
- Поддерживаемый формат DTV Audio: MPEG, Dolby Digital, Dolby Digital Plus, HE-AAC
- В местах, где отсутствует теле вещание UHD, этот телевизор не может напрямую получать сигналы вещания UHD. Этот телевизор не поддерживает прямую вещание Ultra HD (3840 x 2160 пикселей), поскольку соответствующие стандарты не были подтверждены. (В зависимости от модели)

Қазақша

RF кабелі (75 Ω) арқылы теледидарды қабырғадағы антенна ұясына жалғаңыз.

ЕСКЕРТПЕ

- Сыртқы құрылғыны жалғау түрі үлгіге қарай әртүрлі болуы мүмкін.
- Егер бейне сапасы нашар болса, бейне сапасын жақсарту үшін сигнал күшейткішін тиісті түрде орнатыңыз.
- Егер антенна қосылған күйде бейне сапасы нашар болса, антеннаның бағытын түзетіңіз.
- Антенна кабелі және конвертер қамтамасыз етілмеген.
- Қолдау көрсетілетін DTV аудио: MPEG, Dolby Digital, Dolby Digital Plus, HE-AAC
- UHD хабар тарату арқылы қолданылмайтын жерде бұл ТД UHD хабарларын тікелей қабылдай алмайды. Бұл теледидар Ultra HD (3840 x 2160 pixels) хабар таратуын тікелей қабылдай алмайды, себебі қатысты стандарттар расталмаған. (Үлгіге байланысты)

Українська

За допомогою кабелю для передачі радіочастотного сигналу під'єднайте телевизор до настінного гнізда для антени (75 Ω).

ПРИМІТКА

- Спосіб під'єднання зовнішнього пристрою може бути дещо іншим залежно від моделі.
- Якщо зображення низької якості, для його покращення встановіть підсилювач сигналу.
- Якщо під'єднано антену і якість зображення погана, спрямуйте її в сторону з належним прийомом сигналу.
- Кабель антени і перетворювач сигналу не додаються.
- Підтримуваний аудіоформат цифрового телебачення: MPEG, Dolby Digital, Dolby Digital Plus, HE-AAC
- У тих місцях, в яких не підтримується мовлення UHD, телевизор не може отримувати напряму сигнал UHD. Цей телевизор не може безпосередньо отримувати сигнал мовлення Ultra HD (3840 x 2160 пікселів), оскільки не підтверджено відповідні стандарти. (залежно від моделі)

Подключение спутниковой тарелки/ Жер-серіктік антеннаны қосу/ Підключення до супутника

Только для моделей с поддержкой спутникового вещания/
Тільки для моделей з підтримкою супутника.

Ғана спутникті вещания сүйенішімен қалып үшін/
Тільки для моделей з підтримкою супутника.

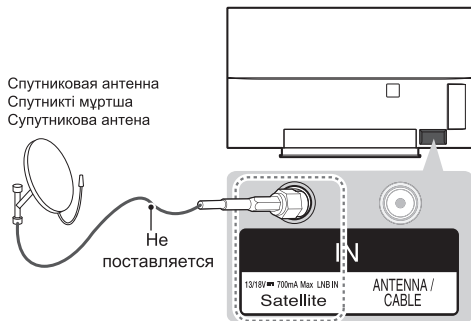

Русский

Подключите телевизионный кабель (антенна 75 Ω) к входному гнезду в ТВ (Antenna/Cable).

Қазақша

Теледидарды жерсеріктік ұяшығына жерсерік RF кабелімен (75 Ω) жалғаңыз.

Українська

Під'єднайте телевізор до гнізда супутникової антени за допомогою кабелю для передачі супутникового радіочастотного сигналу (75 Ω).

HDMI- соединение/ HDMI- қосу/ HDMI- підключення

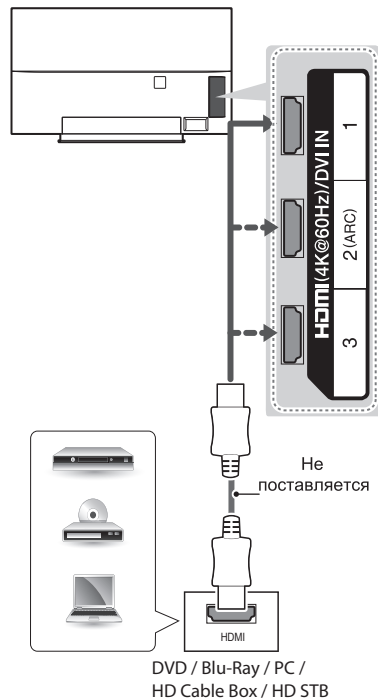

HD STB/HD Cable Box:

Приставка цифрового ТВ /
Цифрлық ТВ сүйеуі /
Приставка цифрового ТБ.

PC: Персональный Компьютер (ПК) /
ДК / Персональний комп'ютер.

Русский

Передача цифровых видео и аудио сигналов от внешнего устройства на телевизор.

Подключите внешнее устройство к телевизору с помощью кабеля HDMI, как показано на следующем рисунке.

🏠 -> ⚙️ (Настройки) -> 📺 Экран

HDMI ULTRA HD Deep Colour:

- Вкл. - Поддержка 4K @ 50/60 Гц (4:4:4, 4:2:2, 4:2:0)
- Выкл. - Поддержка 4K @ 50/60 Гц (4:2:0)

Если устройство, подключенное к порту Вход, также поддерживает ULTRA HD Deep Colour, изображение может быть четче.

Но если устройство его не поддерживает, изображение может быть искажено.

В таком случае подключите устройство к другому порту HDMI или **Выкл.** параметр **ULTRA HD Deep Colour** в настройках ТВ. (Данная функция поддерживается на определенных моделях, поддерживающих технологию ULTRA HD Deep Colour.)

! ПРИМЕЧАНИЕ

- Процесс подключения внешнего устройства отличается в зависимости от модели.
- Для получения наилучшего качества изображения рекомендуется подключать телевизор через HDMI.
- Используйте высокоскоростной кабель HDMI™ самой последней версии с функцией CEC (Customer Electronics Control).
- Высокоскоростные кабели HDMI™ тестируются на способность передачи сигнала высокой четкости с разрешением до 1080p и выше.
- Поддерживаемый формат HDMI Audio: Dolby Digital(32кГц, 44.1кГц, 48кГц), DTS(44.1кГц, 48кГц), PCM(32кГц, 44.1кГц, 48кГц, 96кГц, 192кГц)

Қазақша

Сандық бейне және дыбыс сигналдарын сыртқы құрылғыдан теледидарға жібереді. Келесі суретте көрсетілгендей сыртқы құрылғы мен теледидарды HDMI кабелімен жалғаңыз.

 ->  (Параметрлер) ->  Сурет ->

HDMI ULTRA HD Deep Colour :

- **Қосулы** - 4K @ 50/60 Гц (4:4:4, 4:2:2, 4:2:0) қолдау
- **Өшірулі** - 4K @ 50/60 Гц (4:2:0) қолдау

Егер құрылғы Кіріс портына қосылған болса, ол ULTRA HD Deep Colour параметріне де қолдау көрсетеді, бұдан суретіңіз анығырақ болады. Дегенмен, егер құрылғы бұған қолдау көрсетпесе, ол дұрыс істемеуі мүмкін.

Ондай жағдайларда құрылғыны әр түрлі HDMI портына қосыңыз немесе теледидардың **ULTRA HD Deep Colour** параметрін **Өшірулі** етіп өзгертіңіз. (Бұл мүмкіндік тек ULTRA HD Deep Colour қолдайтын кейбір үлгілерде қолданылады.)

! ЕСКЕРТПЕ

- Сыртқы құрылғыны жалғау түрі үлгіге қарай әртүрлі болуы мүмкін.
- Кескін сапасын жақсарту үшін теледидарды HDMI байланысын орнатып пайдалану ұсынылады.
- CEC (Тұрмыстық электроника басқармасы) функциясымен ең жаңа жылдамдығы жоғары HDMI™ кабелін қолданыңыз.
- үлкен жылдамдық HDMI™ кабельдері тексеріліп, 1080 p және одан жоғары HD сигналды өткізетіні анықталған.
- Қолдау көрсетілетін HDMI аудио пішімі: Dolby Digital(32КГц, 44.1КГц, 48КГц), DTS(44.1КГц, 48КГц), PCM(32КГц, 44.1КГц, 48КГц, 96КГц, 192КГц)

Українська

Передає на телевізор цифровий відео- та аудіо сигнал із зовнішнього пристрою. Під'єднайте зовнішній пристрій до телевізора за допомогою кабелю HDMI, як це зображено на малюнку.

 ->  (Налаштування) ->  Зображення ->

HDMI ULTRA HD Deep Colour :

- **Ввімк.** - підтримка роздільної здатності 4K @ 50/60 Гц (4:4:4, 4:2:2, 4:2:0)
- **Вимк.** - підтримка роздільної здатності 4K @ 50/60 Гц (4:2:0)

Якщо пристрій, підключений до порту Вхід, також підтримує ULTRA HD Deep Colour, зображення може бути чіткіше.

Але якщо пристрій його не підтримує, він може працювати неправильно.

У такому разі підключіть пристрій до іншого порту HDMI або **Вимк.**ніть параметр **ULTRA HD Deep Colour** на телевізорі. (Ця можливість доступна для окремих моделей, які підтримують функцію ULTRA HD Deep Colour.)

! ПРИМІТКА

- Спосіб під'єднання зовнішнього пристрою може бути дещо іншим залежно від моделі.
- Для отримання найкращої якості зображення рекомендовано підключати телевизор через інтерфейс HDMI.
- Використовуйте найновіший високошвидкісний кабель HDMI™ із функцією CEC (Customer Electronics Control).
- Високошвидкісні кабелі HDMI™ розраховані для передавання сигналу високої чіткості до 1080p і вище.
- Підтримуваний аудіоформат HDMI: Dolby Digital(32кГц, 44.1кГц, 48кГц), DTS(44.1кГц, 48кГц), PCM(32кГц, 44.1кГц, 48кГц, 96кГц, 192кГц)

ARC (Audio Return Channel) подключеніе/ ARC (Audio Return Channel) қосу/ ARC (Audio Return Channel) підключення

Русский

- Внешнее аудиоустройство с поддержкой SIMPLINK и ARC необходимо подключать через порт **HDMI(4K @ 60 Hz)/DVI IN 2 (ARC)**.
- При подключении с помощью высокоскоростного кабеля HDMI, внешнее аудиоустройство, поддерживающее ARC, получает цифровой аудио сигнал по HDMI, и не требует дополнительного подключения цифрового оптического аудио-кабеля к SPDIF и поддерживает функции SIMPLINK.

Қазақша

- SIMPLINK және ARC үшін қолдау көрсететін сыртқы дыбыс құрылғысы **HDMI(4K @ 60 Hz)/DVI IN 2 (ARC)** порты арқылы қосылуы тиіс.
- Жылдамдығы жоғары HDMI кабелімен жалғанда, ARC қолдайтын сыртқы аудио құрылғы қосымша оптикалық аудио кабельсіз оптикалық SPDIF шығарады және SIMPLINK функциясын қолдайды

Українська

- Зовнішній аудіопристрій із підтримкою функцій SIMPLINK і ARC необхідно підключати до порту **HDMI(4K @ 60 Hz)/DVI IN 2 (ARC)**.
- У разі під'єднання за допомогою високошвидкісного кабелю HDMI зовнішній аудіопристрій із підтримкою функції ARC виводить оптичний сигнал SPDIF без використання додаткового оптичного кабелю і підтримує функцію SIMPLINK.

DVI-HDMI подключение/ DVI-HDMI қосу/ DVI до HDMI підключення

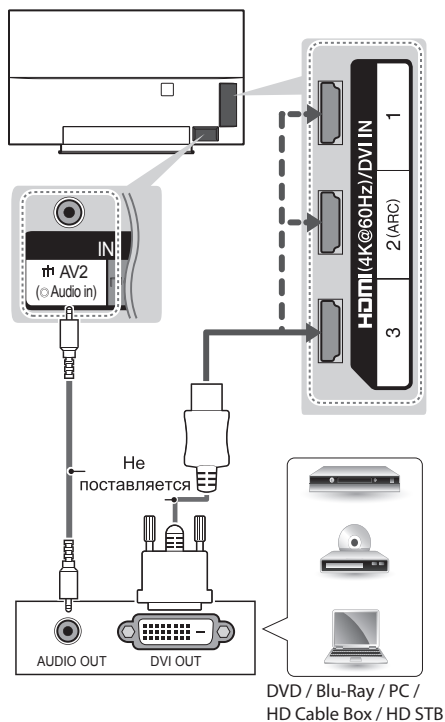

HD STB/HD Cable Box:

Приставка цифрового ТВ /
Цифрлық ТВ сүйеуі / Приставка цифрового ТВ.
PC: Персональный Компьютер (ПК) / ДК /
Персональный комп'ютер.

Русский

Передача цифрового видеосигнала от внешнего устройства на телевизор. Подключите внешнее устройство к телевизору с помощью кабеля DVI-HDMI, как показано на следующем рисунке. Для передачи аудиосигнала подключите аудиокабель.

ПРИМЕЧАНИЕ

- В зависимости от видеоплаты режим DOS может быть недоступен, если используется кабель HDMI-DVI.
- При использовании кабеля HDMI/DVI поддерживается только соединение Single link (одинарный режим).

Қазақша

Сандық бейне сигналдарын сыртқы құрылғыдан теледидарға жібереді. Келесі суретте көрсетілгендей, сыртқы құрылғы мен теледидарды DVI-HDMI кабелімен жалғаңыз.

ЕСКЕРТПЕ

- Графикалық тақтаға байланысты HDMI - DVI кабелі пайдаланылып жатса, DOS режимі жұмыс істемеуі мүмкін.
- HDMI/DVI кабелін қолданғанда, тек Single (Жалғыз) байланысына қолдау көрсетіледі.

Українська

Передає на телевизор цифровий відео- та аудіосигнал із зовнішнього пристрою. Під'єднайте зовнішній пристрій до телевізора за допомогою кабелю DVI-HDMI, як це зображено на малюнку. Для передачі звукового сигналу під'єднайте аудіокабель.

ПРИМІТКА

- У разі використання кабелю HDMI-DVI режим "DOS" може не працювати залежно від відеокарти.
- Якщо використовується кабель HDMI/DVI, підтримуватиметься тільки одноканальне з'єднання (single link).

**Компонентное подключение/
Компонентті қосу/
Компонентне підключення**

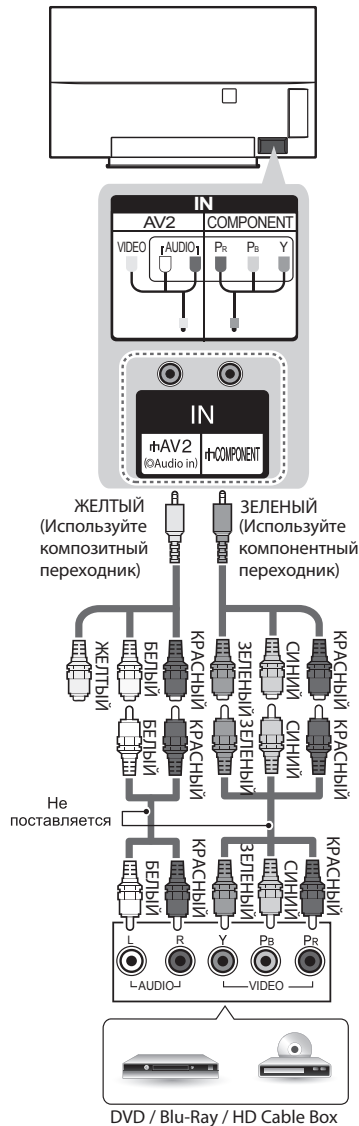

HD Cable Box:

Приставка цифрового ТВ /
Цифрлық ТВ сүйеуі /
Приставка цифрового ТБ.

- Красный / Қызыл / Червоний
- Жёлтый / Сары / Жовтий
- Зелёный / Жасыл / Зелений
- Синий / Көк / Блакитний
- Белый / Ақ / Білий

Русский

Передача аналоговых видео- и аудиосигналов от внешнего устройства на телевизор. Подключите внешнее устройство к телевизору при помощи компонентного переходного кабеля, как показано на рисунке.

! ПРИМЕЧАНИЕ

- При неправильном подключении кабелей изображение может быть черно-белым или иметь искаженный цвет.

Қазақша

Аналогтық бейне және аудио сигналдарын сыртқы құрылғыдан теледидарға жібереді. Сыртқы құрылғыны және теледидарды компоненттік гендерлік кабель көмегімен көрсетілгендей қосыңыз.

! ЕСКЕРТПЕ

Егер кабельдер дұрыс орнатылмаса, бейне қара және ақ түсте немесе бұрмаланған түсте көрсетілуі мүмкін.

Українська

Передає на телевизор аналоговий відео- та аудіосигнал із зовнішнього пристрою. Під'єднайте зовнішній пристрій до телевізора за допомогою компонентного кабелю (або іншого кабелю з перехідником для компонентного роз'єму), як зображено на малюнку.

! ПРИМІТКА

- Якщо кабель не під'єднано належним чином, може відобразитись чорно-біле зображення або зображення зі спотвореними кольорами.

Композитное подключение/ Композит қосу/ Композитне підключення

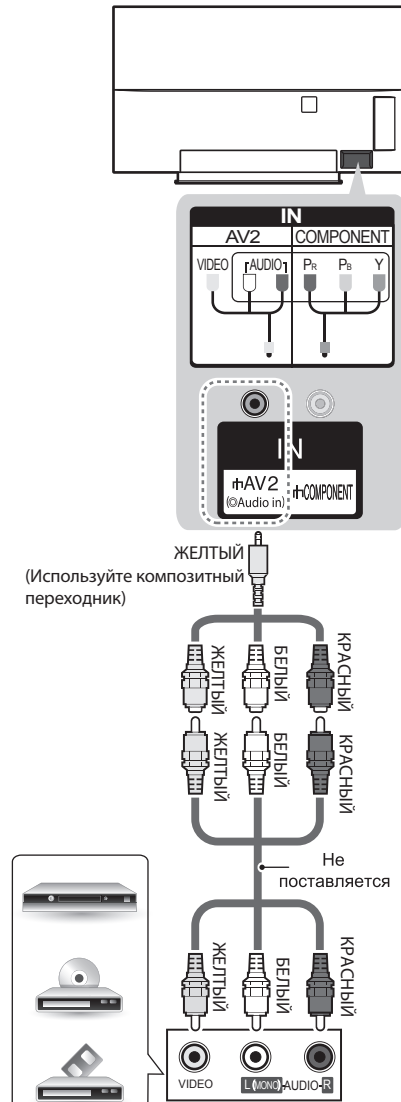

DVD / Blu-Ray /
HD Cable Box / VCR

- Красный / Қызыл / Червоний
- Жёлтый / Сары / Жовтий
- Белый / Ақ / Білий

HD Cable Box:

Приставка цифрового ТВ /
Цифрлық ТВ сүйеуі /
Приставка цифрового ТВ

Русский

Передача аналоговых видео- и аудиосигналов от внешнего устройства на телевизор. Подключите внешнее устройство к телевизору при помощи комбинированного кабеля (или комбинированного переходного кабеля), как показано на рисунке.

Қазақша

Аналогтық бейне және аудио сигналдарын сыртқы құрылғыдан теледидарға жібереді. Сыртқы құрылғыны және теледидарды композиттік кабель (немесе композиттік гендерлік кабель) көмегімен көрсетілгендей қосыңыз.

Українська

Передає на телевизор аналоговий відео- та аудіо сигнал із зовнішнього пристрою. Під'єднайте зовнішній пристрій до телевізора за допомогою композитного кабелю (або іншого кабелю з перехідником для композитного роз'єму), як зображено на малюнку

Подключение наушников/ Құлаққаптың қосуы/ Підключення навушників

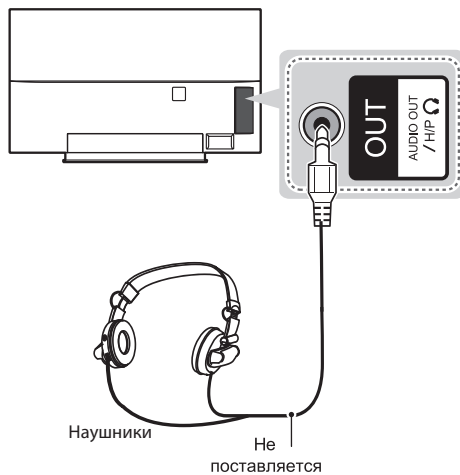

Русский

Передача сигнала от телевизора к наушникам. Подключите наушники к телевизору, как показано на следующем рисунке.

! ПРИМЕЧАНИЕ

- При подключении наушников элементы меню настройки **ЗВУК** становятся недоступными.
- При подключенных наушниках оптический выход цифрового аудиосигнала недоступен.
- Сопротивление наушников: 16 Ω
- Максимальная мощность звука наушников: 0,627 мВт до 1,334 мВт Гнездо наушников: 0,35 см

Қазақша

Құлақаспап сигналдарын теледидардан сыртқы құрылғыға жібереді. Келесі суретте көрсетілгендей сыртқы құрылғы мен теледидарды құлақаспаппен жалғаңыз.

! ЕСКЕРТПЕ

- **Аудио** мәзірінің тармақтары құлақаспап жалғанғанда өшіріледі.
- Оптикалық сандық дыбыс шығысы құлақаспап жалғанғанда өшіріледі.
- Құлақаспаптың толық кедергісі: 16 Ω
- Құлақаспаптың ең жоғарғы дыбыс шығысы мөлшері: 0,627 -1,334 мВт
Құлақаспап ұясының өлшемі: 0,35 см

Українська

Забезпечує передачу на зовнішній пристрій сигналу навушників із телевізора. Під'єднайте зовнішній пристрій до телевізора за допомогою навушників, як зображено на малюнку.

! ПРИМІТКА

- У режимі навушників пункти меню **Аудіо** вимкнено.
- У режимі навушників оптичний цифровий аудіовихід недоступний.
- Опір навушників: 16 Ω
- Максимальна потужність звуку на виході в навушниках: від 0,627 мВт до 1,334 мВт
Розмір роз'єму навушників: 0,35 см

Вывод звука/ Дыбыстың тұжырымы/ Аудио підключення

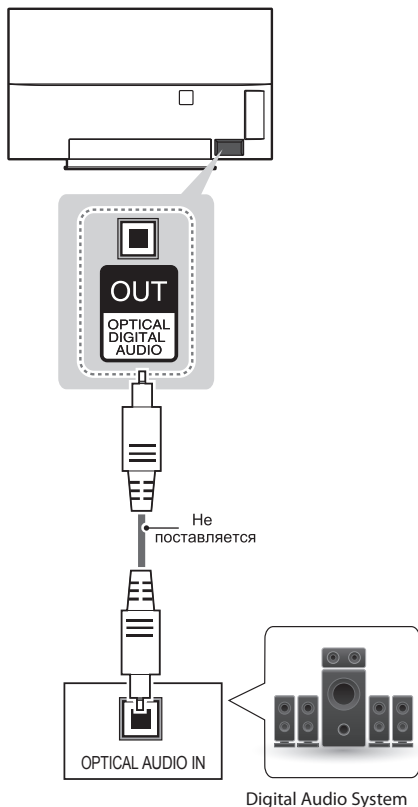

Русский

Вместо встроенного динамика можно использовать дополнительную внешнюю аудиосистему.

Подключение цифрового оптического аудиосистемы

Передача цифрового оптического аудиосигнала от телевизора к внешнему устройству. Подключите внешнее устройство к телевизору с помощью оптического аудиокабеля, как показано на следующем рисунке.

⚠ ВНИМАНИЕ

- Не смотрите внутрь оптического выходного порта. Попадание лазерного луча в глаза может повредить зрение.
- Функция аудио с ACP (защита от копирования аудио) может блокировать вывод аудио на цифровые выходы.

Қазақша

Іште орнатылған динамиктің орнына қосымша сыртқы аудио жүйесін қолдануға болады.

Сандық оптикалық аудио байланыс

Сандық дыбыс сигналын теледидардан сыртқы құрылғыға жібереді. Келесі суретте көрсетілгендей сыртқы құрылғы мен теледидарды оптикалық дыбыс кабелімен жалғаңыз.

⚠ ЕСКЕРТУ

Оптикалық шығыс портына қарауға болмайды. Лазер сәулесіне қарау көзіңізге зақым келтіруі мүмкін.

ACP (аудионы көшіруден қорғау) функциясы бар аудио сандық аудио шығысын бұғаттауы мүмкін.

Українська

Замість вбудованого динаміка можна використовувати додаткову зовнішню аудіосистему.

Цифрове оптичне аудіо'єднання

Передає на зовнішній пристрій цифровий аудіосигнал із телевізора. Під'єднайте зовнішній пристрій до телевізора за допомогою оптичного аудіокабелю, як це зображено на малюнку.

⚠ УВАГА

- Не зазирайте в оптичний вихідний роз'єм. Лазерний промінь може завдати шкоди вашому зору.
- Аудіо із захистом від копіювання може блокувати виведення цифрового аудіосигналу.

Подключение внешних USB устройств/ Сыртқы USB- құрылымның қосуы/ Підключення зовнішніх USB пристроїв

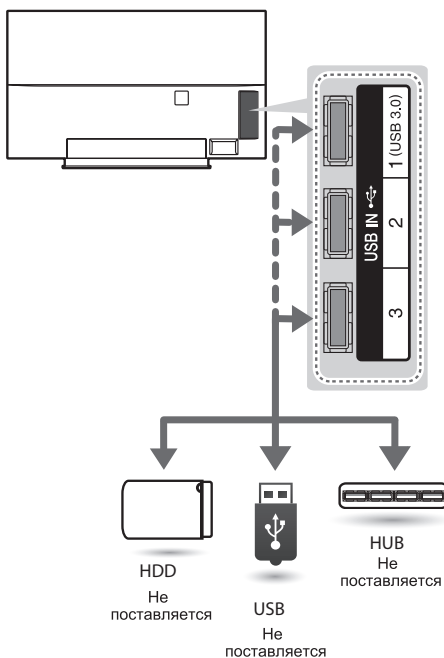

Русский

Подключите к телевизору запоминающее USB устройство, например устройство флэш-памяти USB, внешний жесткий диск или USB-устройство для чтения карт памяти и откройте меню SmartShare для использования различных мультимедийных файлов.

! ПРИМЕЧАНИЕ

- Некоторые концентраторы USB могут не работать. Если устройство USB, подключенное с помощью концентратора USB, не обнаружено, подсоедините его непосредственно к порту **USB IN** на телевизоре.
- Подсоедините внешний источник дополнительного питания в зависимости от модели USB накопителя.
- Инструкции по подключению USB 3.0: Некоторые устройства USB могут не работать, если они не соответствуют стандарту USB 3.0. В данном случае используйте порты **USB IN 2** и **USB IN 3**.

Қазақша

USB флэш жады, сыртқы қатты диск немесе USB жад картасын оқу құрылғысы сияқты USB сақтау құрылғыларын теледидарға жалғап, SmartShare мәзірі арқылы әртүрлі мультимедиа файлдарын пайдаланыңыз.

! ЕСКЕРТПЕ

- Кейбір USB хабтары жұмыс істемейді. USB хабы арқылы жалғанған USB құрылғысы анықталмаса, оны теледидарға тікелей **USB IN** порты арқылы жалғаңыз.
- USB қажет болса, сыртқы қуат көзін жалғаңыз.
- USB 3.0 үшін қосылу нұсқаулығы: Егер USB 3.0 стандартына сәйкес болмаса, USB құрылғысы жұмыс істемеуі мүмкін. Бұл жағдайда оны **USB IN 2** немесе **USB IN 3** портына жалғаңыз.

Українська

Під'єднайте до телевізора USB-накопичувачі, такі як флеш-пам'ять USB, зовнішній жорсткий диск або пристрій читання карт пам'яті USB, та використовуйте різні мультимедійні файли за допомогою меню "SmartShare".

! ПРИМІТКА

- Деякі USB-концентратори можуть не працювати. Якщо USB-пристрою, підключеного за допомогою USB-концентратора, не виявлено, підключіть його безпосередньо до вхідного роз'єму **USB IN** на телевізорі.
- Якщо потрібно використовувати пристрій USB, під'єднайте зовнішнє живлення.
- Довідник зі з'єднання USB 3.0: Окремі пристрої USB можуть не працювати, якщо вони не відповідають стандарту USB 3.0. У такому разі під'єднайте такий пристрій до роз'єму **USB IN 2** або **USB IN 3**.

Подключение САМ-модуля (Conditional Access Module - Модуль Условного Доступа)/ САМ-модуля қосуы (Шартты рұқсат алудың модульсы) немесе CI модуль/ Підключення САМ-модуля (Модуль Умовного доступу) або CI-модуль

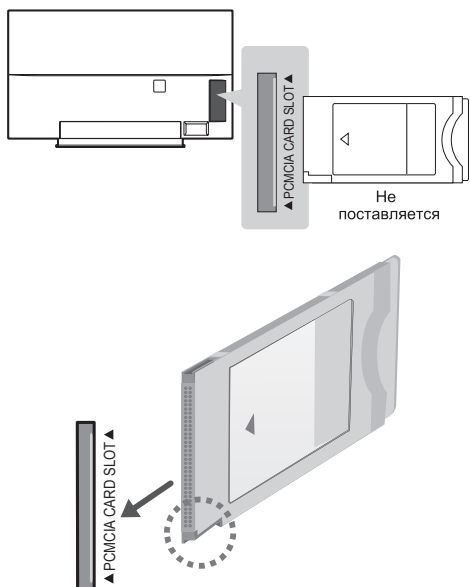

Русский

Просмотр кодированных (платных) каналов в режиме цифрового ТВ. Для использования платных услуг необходимо подписаться и получить карту CI/CI+ у оператора платного телевидения. Эта функция зависит от оператора платного телевидения.

! ПРИМЕЧАНИЕ

- Проверьте, правильно ли установлен САМ модуль (CI) в слот PCMCIA. Неправильная установка модуля может привести к повреждению телевизора и слота PCMCIA.
- Если в телевизоре отсутствуют видеоизображение и звук при подключенном CI+ САМ, свяжитесь с поставщиком платных услуг, на которые вы подписаны.

Қазақша

Шифрленген (ақылы) қызметтерді сандық теледидар режимінде көру. Ақылы қызметтерді көру үшін жазылып, ақылы ТД операторынан CI/CI+ карта алуыңыз керек. Бұл мүмкіндік ақылы ТД операторына байланысты болады.

! ЕСКЕРТПЕ

- CI модулінің PCMCIA карта ұясына дұрыс салынғанын тексеріңіз. Егер модуль сәйкесінше енгізілмесе, теледидар немесе PCMCIA карта ұяшығына зақым келуі мүмкін.
- Егер CI/CI+ камера жалғаулы болғанда, теледидарда бейне мен дыбыс болмаса, өзіңіз жазылған ақылы қызмет көрсету орталығына хабарласыңыз.

Українська

Дає змогу переглядати закодовані (платні) канали у режимі цифрового мовлення. Для перегляду платних послуг потрібно підписатися і отримати картку CI/CI+ в оператора платного телебачення. Ця функція залежить від оператора платного телебачення.

! ПРИМІТКА

- Модуль стандартного інтерфейсу має бути встановлено у гнізді для карт PCMCIA у правильному напрямку. Якщо модуль не встановлено належним чином, це може призвести до пошкодження телевизора чи гнізда для карт PCMCIA.
- Якщо після підключення CI/CI+ САМ телевизор не відображає ні відео, ні аудіо, слід звернутися до оператора платних послуг, на як ви підписані.

Подключение по SCART/ Қосу ша SCART/ Підключення по SCART

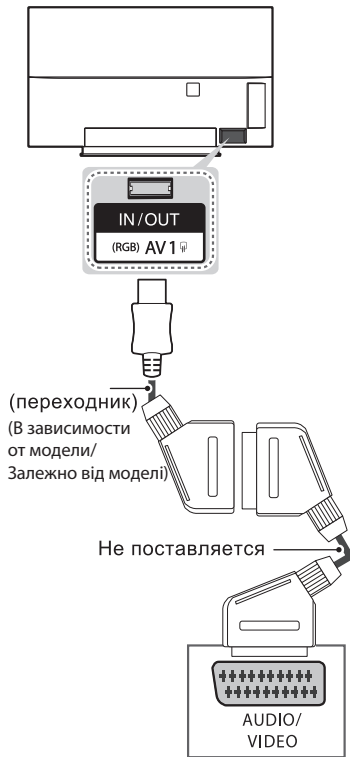

Русский

Для передачи аналоговых видео- и аудиосигналов от внешнего устройства на телевизор подключите внешнее устройство к телевизору с помощью кабеля Euro SCART, как показано на рисунке.

| Тип выхода Текущий режим ввода | AV1 (ТВ-выход ¹) |
|-----------------------------------|---------------------------------|
| Цифровое ТВ | Цифровое ТВ |
| Аналоговое ТВ, AV | Аналоговое ТВ |
| Компонентный | |
| HDMI | |

¹ ТВ-выход : Вывод аналогового или цифрового ТВ- сигнала.

! ПРИМЕЧАНИЕ

- Используемый кабель Euro SCART должен иметь экранирование сигнала.
- При просмотре цифрового ТВ в режиме 3D-изображения только выходные сигналы 2D могут выводиться через кабель SCART.
- При использовании на цифровом ТВ функции Time Machine (в зависимости от страны) выходные сигналы ТВ не могут выводиться через кабель SCART.

Қазақша

Бейне және дыбыс сигналдарын сыртқы құрылғыдан теледидарға жібереді. Келесі суретте көрсетілгендей, сыртқы құрылғы және теледидарды Euro Scart кабелі арқылы жалғаңыз.

| Шығыс түрі Ағымдағы кіріс режимі | AV1 (ТД шығысы ¹) |
|-------------------------------------|----------------------------------|
| Сандық ТД | Сандық ТД |
| Аналогтық ТД, AV | Аналогтық ТД |
| Component | |
| HDMI | |

¹ ТД шығысы : Analogue TV немесе Digital TV сигналдарын шығарады.

! ЕСКЕРТПЕ

- Кез келген Евро «Scart» кабелі сигналдан қорғалған болу керек.
- Сандық теледидарды 3D бейне режимінде көргенде, тек 2D шығыс сигналдары SCART кабелі арқылы шығарылады.
- Time Machine функциясын сандық теледидарда пайдаланып отырсаңыз, монитордың шығыс сигналдары SCART кабелі арқылы шығарылмайды.

Українська

Передає на телевизор аудіо- та відеосигнали із зовнішнього пристрою. З'єднайте зовнішній пристрій і телевизор за допомогою кабелю Euro Scart так, як це показано на малюнку.

| Тип виходу Поточний режим вхідного сигналу | АВ1 (Телевізійний вихід ¹) |
|---|---|
| Цифрове ТБ | Цифрове ТБ |
| Аналогове ТБ, аудіовідео | Аналогове ТБ |
| Компонентний | |
| HDMI | |

1 Телевізійний вихід : виведення аналогових або цифрових телесигналів.

Русский

Подключите к телевизору различные внешние устройства и переключайте режимы источников для выбора внешнего устройства. Для получения дополнительной информации о подключении внешнего устройства см. руководства пользователя каждого устройства.

Допустимо подключение следующих внешних устройств: ресиверов HD, DVD-проигрывателей, видеомagneтофонов, аудиосистем, устройств хранения данных USB, ПК, игровых приставок и других внешних устройств.

ПРИМЕЧАНИЕ

- Процесс подключения внешнего устройства отличается в зависимости от модели.
- Подключите внешние устройства независимо от порядка расположения разъемов телевизора.
- При записи телевизионной передачи с помощью устройства записи DVD или видеомagneтофона проверьте, что входной телевизионный сигнал поступает на вход телевизора через устройство записи DVD или видеомagneтофон.
- Для получения дополнительной информации о записи см. руководство пользователя подключенного устройства.
- Инструкции по эксплуатации см. в документации внешнего устройства.
- При подключении к телевизору игровой приставки используйте кабель, который поставляется в комплекте игровой приставки.
- В режиме РС (ПК) может наблюдаться шум, из-за выбранного разрешения, частоты вертикальной развертки, контрастности или яркости. При возникновении помех выберите для выхода РС (ПК) другое разрешение, измените частоту обновления или отрегулируйте яркость и контрастность в меню ИЗОБРАЖЕНИЕ так, чтобы изображение стало четким.

ПРИМЕЧАНИЕ

- В режиме РС (ПК) некоторые настройки разрешения экрана могут не работать должным образом в зависимости от видеоплаты.
- При воспроизведении материалов в формате Ultra HD с компьютера видео- и аудиопоток могут попеременно прерываться, в зависимости от производительности вашего компьютера.

Қазақша

Теледидарға әр түрлі сыртқы құрылғыларды жалғап, сыртқы құрылғыны таңдау үшін, кіріс сигналы режимдерін ауыстырып қосыңыз. Құрылғының сыртқы қосылымы туралы қосымша ақпарат алу үшін әр құрылғымен бірге берілетін нұсқаулықты қараңыз.

Қолдануға болатын сыртқы құрылғылар: HD ресиверлері, DVD ойнатқыштары, бейнемагнеитофондар, дыбыстық жүйелер, USB жад құрылғылары, компьютерлер, ойын құрылғылары және басқа да сыртқы құрылғылар.

ЕСКЕРТПЕ

- Сыртқы құрылғыны жалғау түрі үлгіге қарай әртүрлі болуы мүмкін.
- Теледидарға сыртқы құрылғыларды теледидар портының ретіне қарамастан жалғаңыз.
- Егер теледидар бағдарламасын DVD рекордеріне немесе бейнемагнеитофонға жазсаңыз, теледидардың сигнал кіріс кабелін теледидарға міндетті түрде DVD рекордері немесе бейнемагнеитофон арқылы жалғаңыз.
- Жазу туралы қосымша ақпаратты жалғанған құрылғының нұсқаулығынан қараңыз.
- Пайдалану туралы нұсқауларды сыртқы құрылғының нұсқаулығынан қараңыз.
- Ойын құрылғысын теледидарға жалғаған кезде, құрылғымен бірге жабдықталған кабельді қолданыңыз.
- Компьютер режимінде ажыратымдылық, тік өрнек, түс контрасты немесе жарықтыққа байланысты кедергілер тууы мүмкін. Шу бар болса, компьютер шығысын басқа ажыратымдылыққа немесе жаңалау жиілігін басқа жиілікке өзгертіңіз немесе SUPER мазіріндегі жарықтық және түс контрастын бейне таза болғанға дейін реттеңіз.
- Компьютер режимінде кейбір ажыратымдылық параметрлері графикалық тақтаға байланысты дұрыс жұмыс істемеуі мүмкін.
- Егер Ultra HD мазмұны компьютерде ойнатылса, бейне немесе аудио компьютер жұмысына байланысты ара-тұра зақымдалуы мүмкін.

Українська

До телевізора можна під'єднувати різні зовнішні пристрої; щоб вибрати зовнішній пристрій, слід змінити режим вхідного сигналу. Детальніше про під'єднання зовнішнього пристрою читайте в інструкції з використання кожного пристрою.

Доступні такі зовнішні пристрої: приймачі високої чіткості, DVD-програвачі, відеомагнітофони, аудіосистеми, USB-накопичувачі, ПК, ігрові пристрої та інші зовнішні пристрої.

! ПРИМІТКА

- Спосіб під'єднання зовнішнього пристрою може бути дещо іншим залежно від моделі.
- Під'єднувати зовнішні пристрої до телевізора можна не зважаючи на порядок роз'ємів телевізора.
- Щоб записувати телевізійні програми на DVD-програвач або відеомагнітофон, під'єднайте кабель вхідного сигналу до пристрою запису, а пристрій – до телевізора. Детальніше про запис читайте в посібнику користувача під'єданого пристрою.
- Інструкції з експлуатації читайте в посібнику користувача зовнішнього пристрою.
- Під'єднуючи ігровий пристрій до телевізора, використовуйте кабель, який додається в комплекті з ігровим пристроєм.
- У режимі комп'ютера можуть спостерігатися шуми, що пов'язано з налаштуванням роздільної здатності, вертикальної частоти, контрастності чи яскравості. У такому разі виберіть для сигналу комп'ютера іншу роздільну здатність, змініть частоту оновлення або відрегулюйте яскравість і контрастність у меню "ЗОБРАЖЕННЯ", щоб зображення стало чітким.
- У режимі комп'ютера деякі налаштування роздільної здатності можуть не спрацювати належним чином залежно від відеокарти.
- Якщо на ПК відтворюється вміст Ultra HD, залежно від ефективності ПК зображення або звук може перериватися.





РУКОВОДСТВО ПОЛЬЗОВАТЕЛЯ OLED TV

Перед началом эксплуатации устройства внимательно прочтите настоящее руководство и сохраните его для будущего использования.

Напечатано в России.
Изготовитель:
ООО «ЛГ Электроникс РУС»
Адрес: 143160, РФ, Московская область, Рузский район,
с.п. Дороховское, 86-й км. Минского шоссе, д. 9



www.lg.com

СОДЕРЖАНИЕ

3 ЛИЦЕНЗИИ

3 УВЕДОМЛЕНИЕ О ПРОГРАММНОМ ОБЕСПЕЧЕНИИ С ОТКРЫТЫМ ИСХОДНЫМ КОДОМ

4 ПРАВИЛА ПО ТЕХНИКЕ БЕЗОПАСНОСТИ

- 11 - Просмотр 3D-изображения
(только для моделей с поддержкой 3D)

13 УСТАНОВКА

14 СБОРКА И ПОДГОТОВКА К РАБОТЕ

- 14 Распаковка
16 Принадлежности, приобретаемые отдельно
17 Элементы и кнопки
18 - Использование кнопкджойстика
19 Поднятие и перемещение телевизора
20 Установка на столе
21 Крепление на стене

22 УСЛОВИЯ ИСПОЛЬЗОВАНИЯ ПУЛЬТА ДУ MAGIC

- 24 Регистрация пульта ДУ Magic
24 Использование пульта ДУ Magic
24 Меры предосторожности

25 ИСПОЛЬЗОВАНИЕ РУКОВОДСТВА ПОЛЬЗОВАТЕЛЯ

26 ОБСЛУЖИВАНИЕ

- 26 Очистка телевизора
26 - Экран, панель, корпус и основание
26 - Кабель питания

27 УСТРАНЕНИЕ НЕИСПРАВНОСТЕЙ

28 ТЕХНИЧЕСКИЕ ХАРАКТЕРИСТИКИ



ПРЕДУПРЕЖДЕНИЕ

- Несоблюдение указанных мер предосторожности может привести к серьезной травме, несчастному случаю или смертельному исходу.



ВНИМАНИЕ

- Несоблюдение указанных мер предосторожности может привести к легкой травме или повреждению устройства.



ПРИМЕЧАНИЕ

- Примечание помогает понять безопасный способ использования устройства и следовать ему. Пожалуйста, внимательно прочитайте это примечание, прежде чем использовать устройство.

ЛИЦЕНЗИИ

Поддерживаемые лицензии могут отличаться в зависимости от модели. Дополнительная информация о лицензиях находится по адресу www.lg.com.



РУССКИЙ

УВЕДОМЛЕНИЕ О ПРОГРАММНОМ ОБЕСПЕЧЕНИИ С ОТКРЫТЫМ ИСХОДНЫМ КОДОМ

Для получения исходного кода по условиям лицензий GPL, LGPL, MPL и других лицензий с открытым исходным кодом, который содержится в данном продукте, посетите веб-сайт: <http://opensource.lge.com>.

Кроме исходного кода, для загрузки доступны все соответствующие условия лицензии, отказ от гарантий и уведомления об авторских правах.

LG Electronics также предоставляет исходный код на компакт-диске за плату, которая покрывает стоимость выполнения этой рассылки (в частности, стоимость медианосителя, пересылки и обработки) посредством запросов в LG Electronics по адресу: opensource@lge.com. Данное предложение действительно в течение трех (3) лет с даты приобретения изделия.

ПРАВИЛА ПО ТЕХНИКЕ БЕЗОПАСНОСТИ



Прежде чем пользоваться устройством, внимательно прочитайте эти инструкции по технике безопасности.

ПРЕДУПРЕЖДЕНИЕ



- Не размещайте телевизор и пульт ДУ в следующих местах:
 - под воздействием прямых солнечных лучей;
 - в местах с повышенной влажностью, например, в ванной комнате;
 - вблизи источников тепла, например, печей, обогревателей и др.;
 - вблизи кухонных столов или увлажнителей, где на них легко может попасть пар или масло;
 - в местах, не защищенных от дождя или ветра;
 - вблизи сосудов с водой, например, ваз.

Несоблюдение указанных мер предосторожности может привести к возгоранию, поражению электрическим током, неисправности или деформации устройства.



- Не размещайте устройство в местах, где оно может подвергнуться воздействию пыли. Это может привести к пожару.



- Сетевая вилка служит для отключения устройства. Вилка должна оставаться исправной.



- Не прикасайтесь к вилке мокрыми руками. Кроме того, если шнур влажный или покрыт пылью, как следует просушите вилку или сотрите со шнура пыль. Избыточная влага может привести к поражению электрическим током.



- Розетка, к которой подключается устройство, должна быть заземлена (кроме незаземляемых устройств). Иначе возможно поражение электрическим током или иная травма.



- Плотно вставляйте кабель питания в разъем. Если кабель питания вставлен неплотно, может возникнуть пожар.



- Кабель питания не должен соприкасаться с такими предметами, как нагреватели. Это может привести к пожару или поражению электрическим током.



- Не следует ставить тяжелые предметы или сам телевизор на шнур питания. Это может привести к пожару или поражению электрическим током.



- Во избежание попадания дождевой воды по антенному кабелю, его следует вводить снаружи здания в помещение снизу вверх. Попадание воды внутрь устройства может привести к его повреждению и поражению электрическим током.



- При монтаже телевизора на стену следует убедиться, что телевизор не висит на кабеле питания и сигнальных кабелях. Это может стать причиной пожара или поражения электрическим током.

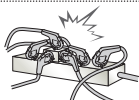

- Не подключайте слишком много электрических устройств к одной розетке. Это может привести к возгоранию по причине перегрева.



- При подключении внешних устройств следите за тем, чтобы телевизор не упал или не опрокинулся. Это может привести к нанесению вам травмы или повреждению телевизора.



- Держите влагонепроницаемый упаковочный материал и виниловую упаковку в месте, недоступном для детей. Влагопоглощающий материал может нанести вред при проглатывании. При случайном попадании материала внутрь следует вызвать у пострадавшего рвоту и обратиться в ближайшее медучреждение. Кроме того, виниловая упаковка может привести к удушью. Держите ее в недоступном для детей месте.



- Не разрешайте детям забираться или держаться за телевизор. Телевизор может упасть, что может привести к тяжелым травмам.



- Утилизируйте использованные батареи должным образом и следите за тем, чтобы дети не проглотили их. Если это произошло, немедленно обратитесь за медицинской помощью.



- Когда кабель питания вставлен в розетку, не вставляйте проводник (например, металлическую спицу) в другой конец кабеля. Кроме того, не прикасайтесь к другому концу кабеля питания, когда кабель вставлен в розетку. Возможно поражение электрическим током. (в зависимости от модели)



- Не размещайте и не храните горючие вещества около устройства. Из-за неосторожного обращения с горючими веществами может возникнуть взрыв или пожар.



- Не роняйте внутрь устройства металлические предметы (монеты, заколки для волос, спицы, куски провода и т.п.), а также легковоспламеняющиеся предметы (например, бумагу или спички). Следует внимательно следить за детьми, когда они находятся вблизи устройства. Возможно поражение электрическим током, пожар или травмы. Если в устройство попал посторонний предмет, отсоедините кабель питания и обратитесь в сервисный центр.

6 ПРАВИЛА ПО ТЕХНИКЕ БЕЗОПАСНОСТИ



- Не распыляйте воду на устройство и не очищайте его горючими веществами (бензин или растворитель). Возможно поражение электрическим током или пожар.



- Не допускайте ударов по устройству и попадания посторонних предметов внутрь устройства, не стучите по экрану. Несоблюдение этих мер предосторожности может привести к нанесению вам травмы или повреждению устройства.



- Не прикасайтесь к устройству или антенне во время грозы. Возможно поражение электрическим током.



- Не прикасайтесь к настенной розетке в случае утечки газа. Откройте окна и проветрите помещение. Искра может вызвать пожар, и вы можете получить ожог.



- Не следует самостоятельно разбирать, ремонтировать и модифицировать устройство. Возможно поражение электрическим током или пожар. Для проверки, калибровки или ремонта устройства обращайтесь в сервисный центр.



- Если произойдет что-либо из перечисленного, немедленно отключите устройство от электросети и обратитесь в сервисный центр:
 - Устройство было подвергнуто электрическому разряду.
 - Устройство было повреждено.
 - В устройство попали посторонние предметы.
 - Из устройства шел дым или странный запах.

Это может привести к пожару или поражению электрическим током.



- Если вы не собираетесь пользоваться устройством в течение длительного времени, отсоедините от него кабель питания. Пыль может вызвать пожар, а в результате нарушения изоляции может произойти поражение электрическим током или пожар.



- На устройство не должны попадать капли жидкости или брызги. Нельзя также ставить на него предметы, наполненные жидкостью (например, вазы).

- Не устанавливайте это устройство на стену, где оно может быть подвергнуто воздействию масла или масляного тумана.

Это может повредить устройство и привести к его падению.



- Если в устройство (например, адаптер переменного тока, кабель питания, телевизор) попадет вода или другое вещество, отключите кабель питания и немедленно обратитесь в сервисный центр. В противном случае это может привести к пожару или поражению электрическим током.

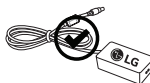

- Используйте только одобренные компанией LG Electronics адаптер переменного тока и кабель питания. В противном случае это может привести к пожару, поражению электрическим током, повреждению или деформации устройства.



- Никогда не разбирайте адаптер переменного тока и кабель питания. В противном случае это может привести к пожару или поражению электрическим током.

**ВНИМАНИЕ**

- Установите устройство в месте, где нет радиопомех.

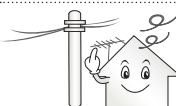

- Следует обеспечить достаточное расстояние между наружной антенной и кабелем питания во избежание их соприкосновения даже в случае падения антенны. Это может привести к поражению электрическим током.



- Не устанавливайте устройство на неустойчивые полки или наклонные поверхности. Также следует избегать мест, где устройство подвергается вибрациям, или мест с неполной опорой. Несоблюдение указанных мер предосторожности может привести к тому, что устройство упадет или перевернется, что может повлечь за собой нанесение вам травмы или повреждение устройства.



- При установке телевизора на подставку нужно предпринять меры по предотвращению его опрокидывания. При несоблюдении указанных мер предосторожности устройство может упасть, что может привести к нанесению вам травмы.

- Если требуется закрепить устройство на стене, установите стандартное настенное крепление (приобретается отдельно) на его задней панели. При установке устройства на стене с помощью кронштейна для настенного крепления (приобретается отдельно) надежно закрепите его во избежание падения устройства.

- Используйте только крепления / аксессуары, рекомендованные изготовителем.



- Для установки антенны обратитесь к квалифицированному специалисту. Самостоятельная установка может привести к пожару или поражению электрическим током.

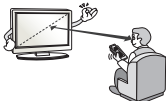

- При просмотре телевизора рекомендуется соблюдать расстояние, равное не менее 2—7 диагоналям экрана телевизора. Просмотр телевизора в течение длительного времени может привести к снижению остроты зрения.

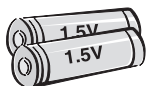

- Используйте только указанный тип батарей. Несоблюдение этого требования может привести к повреждению пульта ДУ.

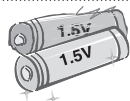

- Не используйте новые батареи вместе со старыми. Это может привести к перегреву и протечкам батарей.

- Элементы питания не должны подвергаться нагреву от прямых солнечных лучей, огня или электрических обогревателей.

- Не вставляйте непозаряжаемые элементы питания в зарядное устройство.



- Между пультом ДУ и датчиком не должно быть никаких предметов.



- Сигнал от пульта ДУ может быть подавлен солнечным светом или другим источником яркого света. В этом случае в комнате следует сделать свет менее ярким.

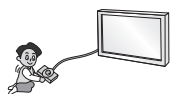

- При подключении внешних устройств, таких как игровые консоли, убедитесь в том, что подключаемые кабели имеют достаточную длину. Иначе устройство может упасть, что приведет к нанесению вам травмы или повреждению устройства.



- Не следует включать/выключать телевизор, подсоединяя или отсоединяя вилку от настенной розетки (не используйте вилку для включения). Это может стать причиной механического отказа или поражения электрическим током.

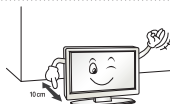

- Чтобы предотвратить перегрев устройства, следуйте следующим правилам:
 - Расстояние между телевизором и стеной должно быть не менее 10 см.
 - Не устанавливайте устройство в местах без вентиляции (например, на книжной полке или в серванте).
 - Не устанавливайте устройство на ковер или подушку.
 - Убедитесь в том, что вентиляционные отверстия не закрыты скатертью или шторой.
 Иначе может произойти возгорание.

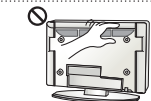

- Не прикасайтесь к вентиляционным отверстиям при просмотре телевизора в течение долгого времени, поскольку они могут сильно нагреться. Это не влияет на работу или производительность устройства.

- Периодически осматривайте кабель устройства и в случае видимого износа или повреждения выньте его из розетки и замените на кабель, рекомендованный авторизованным специалистом по обслуживанию.



- Не допускайте скопления пыли на контактах разъемов или на розетке. Это может привести к пожару.



- Не допускайте физического или механического воздействия на шнур электропитания, а именно перекручивания, завязывания, перегибания шнура. Не зажимайте шнур дверью и не наступайте на него. Обращайте особое внимание на вилки, настенные розетки и точки соединения провода с устройством.



- Не нажимайте сильно на панель рукой или острым предметом (гвоздем, карандашом или ручкой). Не царапайте панель.



- Старайтесь не прикасаться к экрану и не держать на нем пальцы в течение продолжительного периода времени. Это может вызвать временные искажения изображения на экране.



- При чистке устройства и его компонентов сначала отсоедините вилку шнура питания от розетки, а затем протрите устройство мягкой тканью. Применение избыточных усилий может привести к появлению царапин или обесцвечиванию поверхности. Не распыляйте воду и не протирайте устройство мокрой тканью. Никогда не пользуйтесь очистителями для стекол, автомобильными или промышленными полиролями, абразивными средствами или воском, бензолом, спиртом и т. п., которые могут повредить устройство и его панель. Несоблюдение указанных мер предосторожности может привести к возгоранию, поражению электрическим током или повреждению устройства (деформации, коррозии или поломке).

- Если устройство подключено к розетке переменного тока, оно не отключается от источника питания переменного тока, даже при выключении с помощью переключателя питания.



- Отключая прибор от электрической розетки, беритесь рукой за вилку. Отсоединение проводов внутри кабеля может привести к возгоранию.



- При перемещении устройства сначала убедитесь в том, что оно отключено от сети. Затем отсоедините кабели питания, антенные кабели и остальные подключаемые кабели. Телевизор или кабель питания могут быть повреждены, что может создать опасность возгорания или поражения электрическим током.



- Перемещение или распаковку устройства следует производить двум людям, т.к. оно тяжелое. Иначе возможно получение травмы.



- Раз в год отдавайте устройство в сервисный центр для чистки его внутренних частей. Накопившаяся пыль может привести к механическому повреждению.



- Любое обслуживание должны производить квалифицированные специалисты. Обслуживание требуется, когда устройство было повреждено каким-либо образом (поврежден кабель питания или вилка, пролита жидкость, внутрь попал посторонний предмет, устройство пострадало от дождя или влаги, устройство не работает должным образом, или его уронили).



- Если устройство кажется холодным на ощупь, при его включении возможно небольшое мерцание. Это нормальное явление, с устройством все в порядке.



- ЖК-панель — это высокотехнологичное изделие с матрицей с разрешением от 2 до 6 миллионов пикселей. На панели могут появляться мелкие черные точки и/или яркие цветные точки (белые, красные, синие или зеленые) размером 1 p.p.t. Это не является неисправностью и не влияет на производительность и надежность устройства. Эта проблема также встречается в сторонних продуктах и не является поводом для обмена или денежной компенсации.



- В зависимости от места просмотра (слева/справа/сверху/снизу) яркость и цветность панели может изменяться.

Этот происходит ввиду особенностей строения панели. Это не связано с производительностью устройства и не является неисправностью.



- Отображение неподвижного изображения (например, логотипа телеканала, экранного меню, сцены из компьютерной игры или изображения экрана компьютера) в течение длительного времени может привести к повреждению экрана и появлению остаточного изображения, известного как залипание изображения. Этот эффект может остаться на продолжительное время или навсегда. Настоящая гарантия на устройство не распространяется на появление остаточного изображения. Не допускайте отображения статичного изображения в течение длительного времени (1 и более часов для дисплеев OLED). Кроме того, остаточное изображение по краям экрана может появиться при просмотре изображения в формате 4:3 в течение длительного периода времени. Эта проблема также встречается в сторонних продуктах, и не является поводом для обмена или денежного возмещения.

• Звуки, издаваемые устройством

Треск: который можно услышать при просмотре или выключении телевизора, вызван тепловым сжатием пластика в результате изменения температуры и влажности. Данный шум является обычным явлением при использовании продуктов, подверженных температурной деформации. Гудение электрической цепи/ жужжание панели: из высокоскоростной коммутационной схемы устройства может исходить тихий шум, образованный при прохождении большого тока, необходимого для работы устройства. Это зависит от устройства.

Данный звук не влияет на работу и надежность продукта.

- Не используйте электроизделия высокого напряжения вблизи телевизора (например, электрическую мухобойку). В результате устройство может быть повреждено.

Просмотр ТВ в трехмерном режиме (3D) (только для моделей с поддержкой 3D)



ПРЕДУПРЕЖДЕНИЕ

Условия просмотра

- Время просмотра
 - При просмотре 3D каждый час следует делать 5—15-минутные перерывы. Просмотр 3D в течение длительного времени может стать причиной головной боли, головокружения, усталости или дискомфорта.

Люди, подверженные припадкам от светового воздействия или имеющие хронические заболевания

- Некоторые зрители могут испытывать припадки или другие симптомы в результате воздействия импульсов света или определенного его сочетания в 3D.
- Не следует смотреть 3D, если чувствуется тошнота, при беременности и / или хронических заболеваниях, таких как эпилепсия, расстройство сердечной деятельности или при проблемах с давлением и т.д.
- 3D-изображения не рекомендуются к просмотру людям со стереослепотой или стереоаномалиями. Может появиться двоение изображения или дискомфорт.
- В случае страбизма (косоглазие), амблиопии (пониженное зрение) или астигматизма могут возникнуть сложности в распознавании глубины, может быстро наступать усталость из-за двоения изображения.
- Рекомендуется делать более частые перерывы.
- Если зрение левым и правым глазом различается, то перед просмотром 3D следует пройти осмотр у окулиста.

Симптомы, при которых требуется прекратить просмотр 3D или сделать перерыв

- Не следует смотреть 3D при усталости от недостатка сна, переутомлении или опьянении.
- В этом случае следует прекратить просмотр 3D и отдохнуть, чтобы данные симптомы прошли.
 - Если симптомы сохраняются, то следует обратиться к врачу. Симптомы включают головную боль, боль в глазах, головокружение, тошноту, сердцебиение, расфокусировку изображения, дискомфорт, двоение изображения, зрительный дискомфорт и усталость.

**ВНИМАНИЕ****Условия просмотра**

- Расстояние просмотра
 - При просмотре 3D рекомендуется находиться на расстоянии не менее двух диагоналей экрана от телевизора. Если при просмотре 3D вы чувствуете дискомфорт, отодвиньтесь от телевизора дальше.

Возраст зрителей

- Младенцы/дети
 - Просмотр 3D детьми до 6 лет запрещен.
 - Дети до 10 лет, поскольку их зрение развивается, имеют повышенную восприимчивость и перевозбуждаются (например, пытаются дотронуться до экрана или прыгнуть в него). Просмотр 3D детьми должен строго контролироваться.
 - У детей более выражена бинокулярная диспаратность 3D, чем у взрослых, поскольку расстояние между глазами у них меньше. Таким образом, одно и то же стереоизображение для них выглядит более глубоким, чем для взрослых.
- Подростки
 - Подростки до 19 лет могут иметь повышенную чувствительность из-за световой стимуляции 3D. Рекомендуем им воздерживаться от длительного просмотра 3D в состоянии усталости.
- Пожилые люди
 - Для пожилых людей стереоэффект 3D может быть менее выражен, чем для молодых. Не следует располагаться к телевизору ближе, чем рекомендуется.

Меры предосторожности при использовании 3D-очков

- Убедитесь в том, что вы используете 3D-очки производства LG. Иначе качественное отображение 3D может не обеспечиваться.
- Не используйте 3D-очки вместо очков для коррекции зрения, солнечных очков и защитных очков.
- Применение модифицированных 3D-очков может привести к напряжению зрения или искажению изображения.
- Не подвергайте 3D-очки воздействию чрезвычайно высоких или низких температур. Это может привести к их деформации.
- 3D-очки легко сломать или поцарапать. Используйте только чистую мягкую ткань для очистки линз. Не царапайте поверхность линз 3D-очков острыми предметами и не очищайте их химическими веществами.

**ПРИМЕЧАНИЕ**

- Приведенное изображение может отличаться от вашего телевизора.
- Экранное меню вашего телевизора может незначительно отличаться от изображенного на рисунке.
- Доступные меню и параметры могут отличаться в зависимости от используемого источника входа или модели устройства.
- В дальнейшем этот телевизор может получить новые функции.
- Для снижения энергопотребления переключайте телевизор в режим ожидания. Если какое-то время телевизор не смотрят, следует выключить его, чтобы снизить потребление энергии.
- Энергопотребление во время использования может быть значительно снижено путем уменьшения яркости изображения. При этом будут снижены и эксплуатационные расходы.

УСТАНОВКА

- 1 Откройте упаковку и убедитесь в наличии полного комплекта аксессуаров.
- 2 Подсоедините подставку к телевизору.
- 3 Подключите внешнее устройство к телевизору.
- 4 Убедитесь в том, что сетевое подключение доступно.

Функции настройки сети можно использовать, только если сеть подключена.

* После приобретения, при первом включении нового телевизора, инициализация может занять около одной минуты.

СБОРКА И ПОДГОТОВКА К РАБОТЕ

Распаковка

Комплект должен включать следующие элементы. В случае отсутствия аксессуаров обратитесь в магазин, в котором был куплен этот товар. Рисунки в инструкции могут отличаться от данного устройства и его элементов.



ВНИМАНИЕ

- Для обеспечения безопасности и продолжительного срока службы устройства не используйте детали, не одобренные изготовителем.
- Какие-либо повреждения или ущерб, вызванные использованием деталей не одобренных производителем, не являются гарантийным случаем.
- На экране некоторых моделей может быть тонкая пленка; не снимайте ее.



ПРИМЕЧАНИЕ

- Комплектация вашего продукта может отличаться в зависимости от модели. Спецификации продуктов или содержание данного руководства может изменяться без предварительного уведомления ввиду модернизации функций продукта.
- Для оптимального соединения кабеля HDMI и USB-устройства должны иметь кайму толщиной не более 10 мм и шириной не более 18 мм. Используйте удлинитель с поддержкой USB 2.0, если кабель USB или флэш-накопитель USB не входит в порт USB на вашем телевизоре.

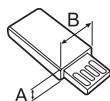
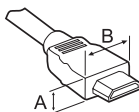

*A ≤ 10 мм

*B ≤ 18 мм

Используйте сертифицированный кабель с логотипом HDMI.

- При использовании не сертифицированного кабеля HDMI экран может отображаться неправильно, или может возникнуть ошибка подключения. (Рекомендуемые типы кабелей HDMI)
 - Высокоскоростной HDMI [®] / [™]-кабель (3 м или короче)
 - Высокоскоростной HDMI [®] / [™]-кабель с Ethernet (3 м или короче)



Пульт ДУ Magic, батареи (AA)



Руководство пользователя



3D-очки

Количество 3D-очков может отличаться в зависимости от модели или страны.



Держатель для кабеля



Компонентный переходной кабель

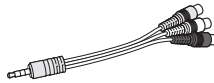

Композитный переходный кабель



Переходной кабель SCART

(в зависимости от модели)



Винты для подставки

5 шт, М4 x L20
(Только для 55EG96**)
8 шт, М4 x L20
(Только для 65EG96**)



Винты для подставки
6 шт, М4 x L14
(Только для 55EF95**)

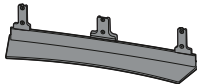

Подставка (Стойка / Основание)
(Только для 55EG96**)

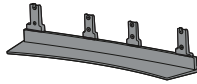

Подставка (Стойка / Основание)
(Только для 65EG96**)

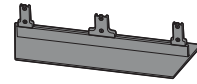

Подставка (Стойка / Основание)
(Только для 55EF95**)

Принадлежности, приобретаемые отдельно

Отдельные элементы каталога могут быть изменены или модифицированы без уведомления.
Для приобретения этих принадлежностей обратитесь к дилеру.
Данные устройства работают только с совместимыми моделями.

AG-F***
3D-очки

AN-MR600
Пульт ДУ Magic

AN-VC5**
Смарт камера

AG-F*DP**
Очки Dual Play

Саундбар LG

| Совместимость | EG96** | EF95** |
|------------------------------------|--------|--------|
| AG-F*** 3D-очки | • | • |
| AN-MR600 Пульт ДУ Magic | • | • |
| AN-VC5** Смарт камера | • | • |
| AG-F***DP Очки Dual Play | • | • |
| Саундбар LG | • | • |

Название модели или ее конструкция может изменяться в зависимости от функциональных обновлений, решения производителя или от его политики.

Элементы и кнопки

Тип А : EG96**



Тип В : EF95**



- 1 Индикатор питания - Интеллектуальный датчик: настройка качества изображения и яркости в зависимости от условий освещения.
- 2 Кнопка-джойстик - Данная кнопка расположена под экраном телевизора.

! ПРИМЕЧАНИЕ

- Чтобы включить или выключить подсветку логотипа LG или индикатор питания, выберите **ОБЩИЕ** в главном меню.

Использование кнопки-джойстика

Возможность легко управлять функциями телевизора с помощью кнопки-джойстика, сдвигая ее вверх, вниз, влево или вправо.

Основные функции





| | | |
|---|--|--|
|  | Включение питания | Когда телевизор выключен, нажмите пальцем кнопку-джойстик один раз и отпустите ее. |
|  | Выключение питания | Когда телевизор включен, нажмите и удерживайте пальцем кнопку-джойстик в течение нескольких секунд, затем отпустите ее. Все запущенные приложения будут закрыты, а любые текущие записи будут остановлены (в зависимости от страны). |
|  | Управление громкостью | Сдвигая пальцем кнопку-джойстик влево или вправо, можно регулировать уровень громкости звука. |
|  | Управление программами (каналами) | Сдвигая пальцем кнопку-джойстик вверх или вниз, можно выбирать программы из списка сохраненных программ (каналов). |

! ПРИМЕЧАНИЕ

- Сдвигая пальцем кнопку-джойстик вверх, вниз, влево или вправо, будьте внимательны и не нажимайте на кнопку. Если нажать кнопку-джойстик, невозможно будет выполнить настройку уровня громкости и сохранить программы (каналы).

Настройка меню

Когда телевизор включен, нажмите кнопку-джойстик один раз. Можно настраивать элементы меню сдвигая кнопку-джойстик влево или вправо.

| | |
|---|---|
|  | Выключение питания телевизора. |
|  | Закрытие окон просмотра на экране и возврат к просмотру ТВ. |
|  | Изменение источника входного сигнала. |
|  | Доступ к Быстрым настройкам. |

Поднятие и перемещение телевизора

Перед перемещением или поднятием телевизора ознакомьтесь со следующими инструкциями во избежание повреждения и для обеспечения безопасной транспортировки независимо от типа и размера телевизора.



ВНИМАНИЕ

- Избегайте касания экрана, так как это может привести к его повреждению.
- Телевизор предпочтительно перемещать в оригинальной коробке или упаковочном материале.
- Перед перемещением или поднятием телевизора отключите кабель питания и все остальные кабели.
- Во избежание царапин, когда вы держите телевизор, экран должен быть направлен в сторону от вас.

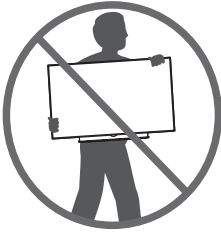

- Крепко удерживайте верхнюю и нижнюю части корпуса телевизора. Не дотрагивайтесь до прозрачной части, динамика или области решетки динамика.

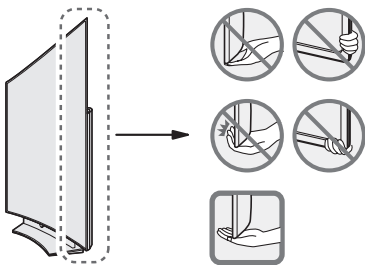

- Большой телевизор должны переносить не менее 2-х человек.
- При транспортировке телевизора в руках удерживайте его, как показано на следующем рисунке.

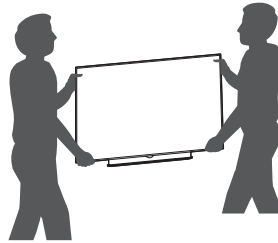

- При транспортировке не подвергайте телевизор тряске или избыточной вибрации.
- При транспортировке держите телевизор вертикально, не ставьте его на бок и не наклоняйте влево или вправо.
- Не оказывайте чрезмерного давления на каркас рамы, ведущего к ее сгибанию / деформации, так как это может привести к повреждению экрана.
- При передвижении необходимо держать телевизор в вертикальном положении, запрещается перемещение телевизора в горизонтальном и наклонном положении.
- При обращении с телевизором будьте осторожны, чтобы не повредить кнопку-джойстик, выступающую из корпуса.

Установка на столе

- 1 Поднимите и вертикально установите телевизор на столе.
- Оставьте 10 см (минимум) зазор от стены для достаточной вентиляции.

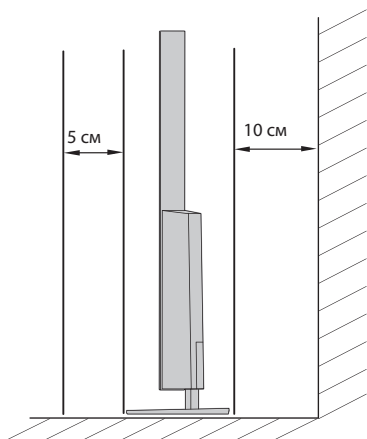
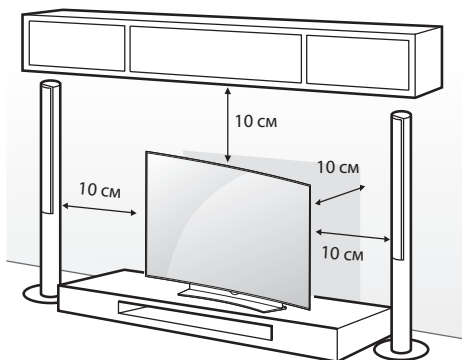

- 2 Подключите шнур питания к розетке.



ВНИМАНИЕ

- Не размещайте телевизор вблизи источников тепла, так как это может привести к пожару или другим повреждениям.

Закрепление телевизора на стене

(этот компонент доступен не для всех моделей.)

Для безопасного использования настольной подставки убедитесь в надежном креплении ее к стене.

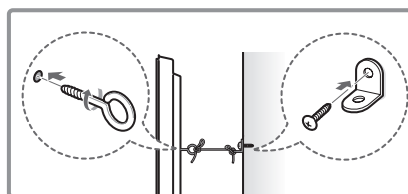
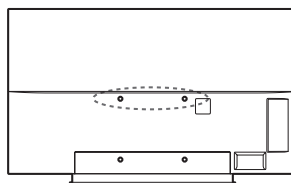

- 1 Вставьте и затяните болты с ушками или болты кронштейнов ТВ на задней панели телевизора.
- Если в местах для болтов с ушками уже установлены другие болты, то сначала вывинтите их.
- 2 Закрепите кронштейны на стене с помощью болтов. Совместите кронштейн и болты с ушками на задней панели телевизора.
- 3 Крепким шнуром надежно привяжите болты с ушками к кронштейнам. Убедитесь в том, что шнур расположен горизонтально.



ВНИМАНИЕ

- Следите за тем, чтобы дети не забирались и не висели на телевизоре.



ПРИМЕЧАНИЕ

- Используйте платформу или шкаф достаточно большой и прочный, чтобы выдержать вес устройства.
- Кронштейны, винты и шнуры не входят в комплект поставки. Дополнительные аксессуары можно приобрести у местного дилера.

Крепление на стене

Осторожно прикрепите настенный кронштейн (приобретаемый отдельно) к задней части телевизора и прикрепите его к прочной стене перпендикулярно полу. Для монтажа телевизора на стены из других строительных материалов обращайтесь к квалифицированным специалистам. Компания LG рекомендует вызывать квалифицированного мастера для крепления телевизора к стене. Рекомендуется использовать кронштейн для настенного крепления LG.

Если вы не используете кронштейн для настенного крепления LG, рекомендуется использовать кронштейн для настенного крепления, который оставляет достаточно места за устройством для удобного подсоединения всех внешних устройств.

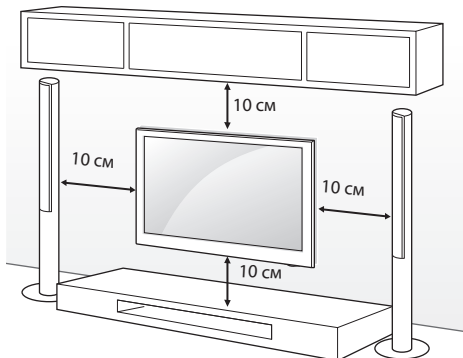

Убедитесь в том, что винты и настенный кронштейн отвечают стандартам. В следующей таблице приведены стандартные габариты для комплектов настенного крепления.

Принадлежности, приобретаемые отдельно (Кронштейн для настенного крепления)

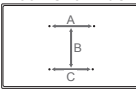
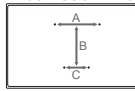
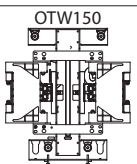
| Модель | 55EG96** 55EF95** | 65EG96** 55/65EF95** |
|------------------------------------|--|--|
| (A x B x C) mm | 200 x 340 x 195  | 200 x 330 x 120  |
| Стандартный винт | M6 | |
| Количество винтов | 4 | |
| Кронштейн для настенного крепления |  | |

ВНИМАНИЕ

- Перед перемещением и установкой телевизора отключите кабель питания. Несоблюдение этого правила может привести к поражению электрическим током.
- Установка телевизора на потолок или наклонную стену может привести к его падению и получению травмы. Следует использовать одобренный кронштейн LG для настенного крепления и обратиться к местному дилеру или квалифицированному специалисту. При использовании настенного крепления другого производителя, гарантия не распространяется.
- Не заворачивайте винты с избыточной силой, т.к. это может привести к повреждению телевизора и потере гарантии.
- Следует использовать винты и настенные крепления, отвечающие стандарту. Гарантия не распространяется на повреждения или травмы, полученные в результате неправильного использования аксессуаров.

ПРИМЕЧАНИЕ

- Следует использовать винты, указанные в спецификации для винтов.
- Комплект кронштейна для настенного крепления снабжается инструкцией по монтажу и необходимыми комплектующими.
- Настенный кронштейн является дополнительным аксессуаром. Дополнительные аксессуары можно приобрести у местного дилера.
- Длина винтов может зависеть от кронштейна для настенного крепления. Убедитесь в том, что винты имеют соответствующую длину.
- Дополнительная информация приведена в руководстве к кронштейну для настенного крепления.

УСЛОВИЯ ИСПОЛЬЗОВАНИЯ ПУЛЬТА ДУ MAGIC

При появлении сообщения "Разряжена батарея пульта ДУ Magic. Замените батарею." необходимо заменить батареи. Чтобы заменить батареи, откройте крышку батарейного отсека, замените батареи (1,5 В AA) с учетом \oplus и \ominus , указанных на наклейке в отсеке, и закройте крышку. Направляйте пульт ДУ на телевизор. Чтобы извлечь батареи, выполните указания по их установке в обратном порядке.

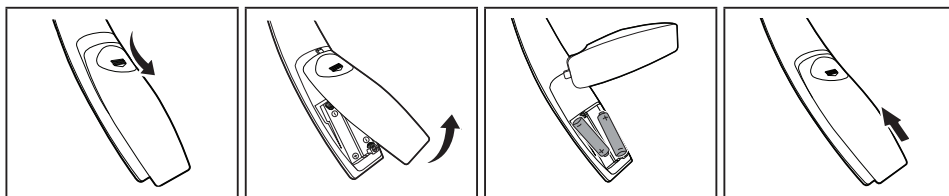

⚠ ВНИМАНИЕ

- Не используйте новые батареи вместе со старыми, это может вызвать повреждение пульта ДУ.

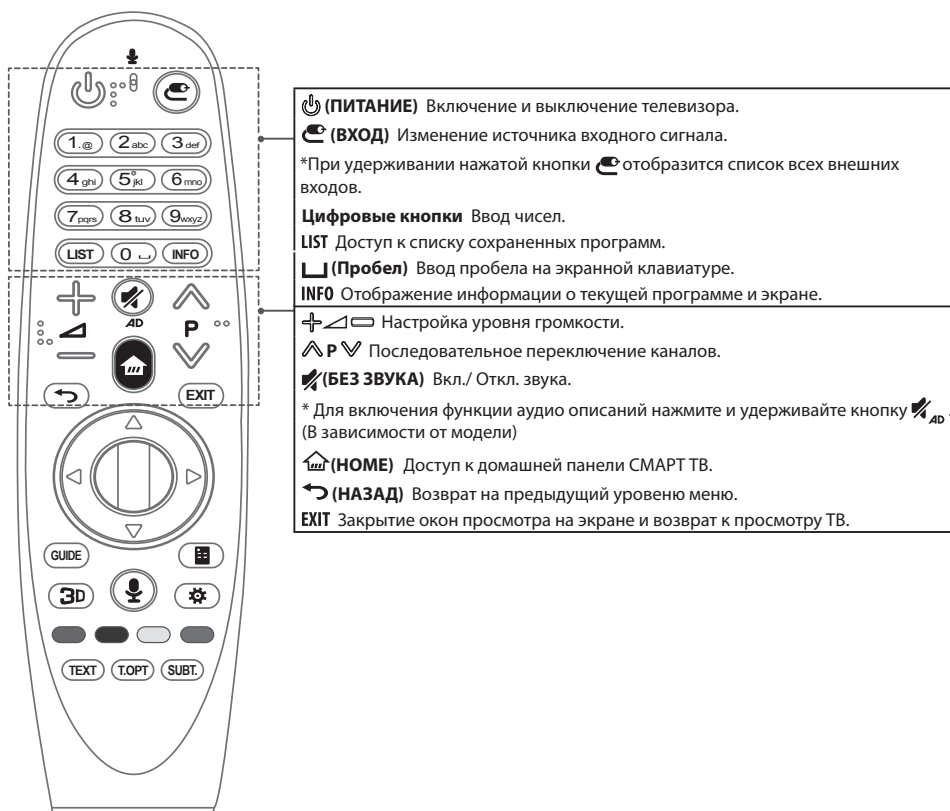

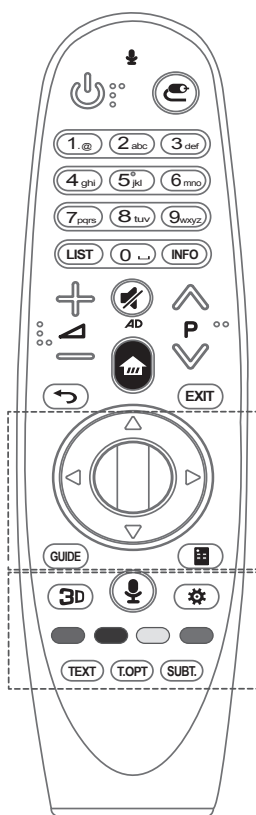

Ⓚ Колесико (ОК) Нажмите на центральную кнопку Колесико для выбора меню. Переключать каналы и прокручивать меню, можно прокручивая колесико.

△▽◀▶ Кнопки навигации (Вверх/ Вниз/ Влево/ Вправо)

Навигацию в меню можно осуществлять нажатием кнопок вверх, вниз, влево, вправо. При нажатии кнопок △▽◀▶ при использовании указателя, указатель исчезнет с экрана и Пульт ДУ Magic будет выполнять функции обычного пульта.

Чтобы вернуть указатель на экран, встряхните Пульт ДУ Magic влево и вправо.

GUIDE Отображение программы передач.

☰ (Экранного Пульты ДУ) Отображение экранного пульта.

*Доступ к меню универсального пульта. (В зависимости от модели)

3D Вкл./ Откл. 3D-режима. (В зависимости от модели)

🗣️ (Распознавание голоса) (В зависимости от модели)

Для использования функции распознавания голоса требуется подключение к сети.

1. Нажмите кнопку распознавания голоса.
2. Произнесите необходимую фразу при появлении окна отображения голоса на экране телевизора.

- При использовании пульта ДУ Magic расстояние между пультом и лицом не должно превышать 10 см.

- Распознавание голоса может быть не выполнено, если вы говорите слишком быстро или слишком медленно.

- Уровень распознаваемости голоса зависит от пользовательских характеристик (тембр, произношение, интонация и скорость) и от окружающих условий (шум и уровень громкости телевизора).

⚙️ (Быстрые настройки) Доступ к Быстрым настройкам.

*При удерживании нажатой кнопки ⚙️ отобразится меню **Расширенные настройки**.

Цветные клавиши Доступ к специальным функциям некоторых меню.



(●): Красная, (●): Зеленая, (●): Желтая, (●): Синяя)

Кнопки ТЕЛЕТЕКСТА (TEXT, T.OPT) Эти кнопки используются для работы с телетекстом.





SUBT. Отображение субтитров в цифровых каналах.

Регистрация пульта ДУ Magic

Регистрация пульта ДУ Magic

| | |
|--|--|
|  (Колесико) | <p>Чтобы пользоваться пультом ДУ Magic сначала выполните его сопряжение с телевизором.</p> <ol style="list-style-type: none"> 1 Вставьте батареи в пульт ДУ Magic и включите телевизор. 2 Направьте пульт ДУ Magic в сторону телевизора и нажмите кнопку  Колесико (OK) на пульте. <p>* Если зарегистрировать пульт ДУ Magic на телевизоре не удастся, повторите попытку, предварительно выключив и снова включив телевизор.</p> |
|--|--|

Повторная регистрация пульта ДУ Magic

| | |
|---|---|
|  (НАЗАД)  (НОМЕ) | <p>Одновременно нажмите кнопки  (НАЗАД) и  (НОМЕ) и удерживайте их в течение 5 секунд, чтобы отключить пульт ДУ Magic от телевизора.</p> <p>* Нажатие и удерживание кнопки EXIT позволяет выполнить отмену и повторно зарегистрировать Пульт дистанционного управления Magic без задержки.</p> |
|---|---|

Использование пульта ДУ Magic

| | |
|---|---|
|  | <ul style="list-style-type: none"> ▪ Аккуратно встряхните пульт ДУ Magic справа налево или нажмите кнопки  (НОМЕ),  (ВХОД), 3D чтобы указатель появился на экране. (Для некоторых моделей указатель будет отображаться при прокрутке кнопки  Колесико (OK)). ▪ Если указатель не использовать в течение некоторого времени, или пульт ДУ Magic положить на ровную поверхность, указатель исчезнет с экрана телевизора. ▪ Если указатель перемещается недостаточно плавно, его можно настроить заново, переместив в край экрана. ▪ Пульт дистанционного управления Magic расходует батарейки быстрее, чем обычный пульт ДУ по причине наличия дополнительных функций. |
|---|---|



Меры предосторожности

- Используйте пульт ДУ в пределах указанного диапазона (до 10 м).
- При использовании устройства за пределами указанного диапазона или при наличии препятствий в зоне действия устройства могут возникнуть сбои передачи сигналов.
- В зависимости от наличия аксессуаров могут возникнуть сбои передачи сигналов. Такие устройства, как СВЧ-печи и беспроводные ЛВС, используют тот же диапазон частот (2,4 ГГц), что и пульт ДУ Magic. Это может привести к сбоям передачи сигналов.
- Пульт ДУ Magic может работать некорректно, если беспроводной маршрутизатор (точка доступа) установлен в пределах одного метра от телевизора. Беспроводной маршрутизатор следует устанавливать на расстоянии более 1 м от телевизора.
- Не разбирайте элементы питания и не подвергайте их нагреву.
- Не роняйте элементы питания. Избегайте ударов и иных сильных воздействий на элементы питания.
- Неправильная установка элементов питания может привести к взрыву.

ИСПОЛЬЗОВАНИЕ РУКОВОДСТВА ПОЛЬЗОВАТЕЛЯ

РУССКИЙ

Руководство пользователя облегчает доступ к подробной информации о телевизоре.

- 1 Нажмите кнопку  (HOME) чтобы зайти в меню Дома.
- 2 Выберите **Руководство пользователя** и нажмите .

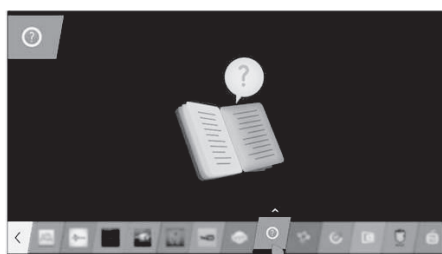

ОБСЛУЖИВАНИЕ

Очистка телевизора

Для сохранения превосходного качества изображения и длительного срока службы продукта необходимо регулярно чистить телевизор.



ВНИМАНИЕ

- Перед очисткой телевизора выключите питание и отключите шнур питания и другие кабели.
- Если телевизор не используется в течение длительного времени, отключите шнур питания от розетки, чтобы избежать повреждения из-за разряда молнии или скачка напряжения.

Экран, панель, корпус и основание

- Для удаления пыли или незначительных загрязнений используйте сухую, чистую и мягкую ткань.
- Для удаления значительных загрязнений протирайте поверхность мягкой тканью, смоченной в чистой воде или мягком растворе моющего средства. После этого сразу же протрите экран и рамку сухой тканью.



ВНИМАНИЕ

- Всегда избегайте касания до экрана телевизора, так как это может привести к его повреждению.
- Не нажимайте, не трите и не бейте по поверхности ногтями или острыми предметами, так как это может привести к появлению царапин на экране и искажению изображения.
- Не используйте химические вещества, так как это может привести к повреждению поверхности.
- Не наносите жидкость непосредственно на поверхность. При попадании воды внутрь корпуса телевизора существует риск возникновения пожара, поражения электрическим током и неисправности.

Кабель питания

Регулярно очищайте шнур питания от накопившейся пыли или грязи.

УСТРАНЕНИЕ НЕИСПРАВНОСТЕЙ

| Проблема | Решение |
|--|---|
| Телевизор не реагирует на команды пульта дистанционного управления (пульта ДУ). | <ul style="list-style-type: none"> * Убедитесь в отсутствии препятствий между ТВ и пультом дистанционного управления. * Убедитесь, что батареи заряжены и правильно установлены (⊕ к ⊕, ⊖ к ⊖). При необходимости замените батареи новыми. * При использовании пульта ДУ Magic [в зависимости от модели] потрясите пульт из стороны в сторону. Убедитесь в том, что пульт и ТВ сопряжены. |
| ТВ не включается: отсутствуют изображение и звук. | <ul style="list-style-type: none"> * Убедитесь, что розетка работает, сетевое напряжение присутствует, подключив к ней другие электроприборы. * Убедитесь, что шнур питания надёжно подключен к розетке и к ТВ. * Убедитесь, что ТВ включён (включите ТВ кнопкой, расположенной на панели). |
| Телевизор самопроизвольно выключается. | <ul style="list-style-type: none"> * Проверьте надёжность подключения электросети (место: розетка/ТВ). Возможно, произошел сбой в сети электропитания, плохой контакт в розетке. * Если на ТВ не подавались сигналы управления с ПДУ в течение двух часов, ТВ отключается по таймеру для сбережения энергии. * Проверьте функции Таймер сна и Время выкл. - активируется в настройках «ВРЕМЯ». См. «Таймер сна». * Если отсутствует входной сигнал в течение 15 минут, телевизор выключится автоматически. |
| При подсоединении к компьютеру (RGB/HDMI), отображается сообщение «Нет сигнала» или «Неверный формат». | <ul style="list-style-type: none"> * Убедитесь, что выбран правильный источник входного сигнала - меню «ВХОД» (кнопка INPUT). * Убедитесь, что ТВ поддерживает разрешение и частоту кадров видеокарты. Если установлена неподдерживаемая частота или разрешение в настройках видеокарты - установите рекомендуемые параметры. * Выключите/включите ТВ с помощью пульта ДУ. * Переподключите кабель RGB/HDMI. * Перезагрузите компьютер не выключая ТВ. |
| Во время просмотра отсутствует или искажен звук. | <ul style="list-style-type: none"> * Нажмите кнопку ⏪ + или ⏩ - на ПДУ. * Убедитесь, что не включен режим «Без звука» MUTE. * Переключите канал. Возможно проблема связана с каналом. Для аналоговых каналов проблема может быть связана с определением системы вещания, измените в меню КАНАЛЫ → Ручная настройка → Система. * Если звук отсутствует/искажен на определенных ТВ каналах, измените звуковую дорожку или переключите моно/стерео через меню быстрого доступа (Q.Menu). * Убедитесь, что аудиокабели подключены правильно и не повреждены. * При воспроизведении видеоконтента с USB-носителя, формат звуковой дорожки может не поддерживаться. * Проверьте вывод звука в меню «ЗВУК», опция «Аудиовыход». |
| Отображается чёрно-белое изображение или низкое качество цветопередачи. | <ul style="list-style-type: none"> * Отрегулируйте Цветность, Оттенки и Цветовую температуру в меню «ЭКРАН». * Произведите Сброс настроек экрана в меню «ЭКРАН». * Произведите сброс на Заводские настройки в меню «УСТАНОВКИ». (Все пользовательские настройки и каналы будут удалены). |
| Питание включено, но отображается очень тёмное изображение. | <ul style="list-style-type: none"> * Проверьте функцию Экономия энергии (Eco) в меню «ЭКРАН». При необходимости отключите. * Отрегулируйте Яркость и Контрастность в меню «ЭКРАН». * Произведите Сброс настроек экрана в меню «ЭКРАН». * Произведите сброс на Заводские настройки в меню «УСТАНОВКИ». (Все пользовательские настройки и каналы будут удалены). |
| На экране отображается надпись «Нет сигнала» . | <ul style="list-style-type: none"> * Проверьте правильность выбора входного сигнала в меню «ВХОД» (кнопка INPUT). * Убедитесь, что внешнее устройство надёжно подключено с помощью сигнального кабеля, включено и работоспособно. * Попробуйте поменять сигнальный кабель, возможно проблема с ним. * Обратитесь к разделу Подключений инструкции пользователя и подключите внешнее устройство. |
| Изображение на экране ТВ с ПК отображается не полностью или с искажениями. | <ul style="list-style-type: none"> * Выполните автонастройку или настройте параметры позиции вручную с помощью опции Экран в меню «ЭКРАН» - только для RGB [в зависимости от модели]. * При использовании HDMI-кабеля, переименуйте соответствующий вход в PC (ПК) кнопкой Input (Вход) [Используйте масштабирование в настройках видеокарты на ПК]. * Убедитесь, что ТВ поддерживает разрешение и частоту кадров видеокарты. Если установлена неподдерживаемая частота или разрешение в настройках видеокарты - установите рекомендуемые параметры. |

| Проблема | Решение |
|--|---|
| Низкое качество изображения некоторых каналов. Полосы, линии, штрихи на изображении или изображение размыто. | <ul style="list-style-type: none"> * Переключите канал. Возможно, проблема связана с каналом. Для аналоговых каналов проблема может быть связана с определением системы вещания, измените в меню КАНАЛЫ → Ручная настройка → Система. * Сигнал станции слишком слабый. Направьте антенну в правильном направлении. * Убедитесь, в отсутствии источников помех, например, других электрических устройств или электроинструментов. * Произведите сброс на Заводские настройки в меню «УСТАНОВКИ». (Все пользовательские настройки и каналы будут удалены). |
| Не настраивает каналы, настраивает не все каналы. | <ul style="list-style-type: none"> * Выберите правильный режим поиска: Антенна (если у Вас собственная антенна, направленная на ТВ вышку) или кабельное ТВ (если Ваша квартира подключена к домашней антенне) и заново произведите автопоиск. Если Вашего кабельного оператора нет в списке при выборе Кабельное ТВ - выберите опцию Другие операторы → тип поиска Быстрый → Введите начальную частоту (46000) или выберите ПОЛНЫЙ поиск (занимает дополнительное время). * Проверьте правильность направления собственной антенны, целостность кабеля, разъемов, надежность подключения. * Произведите сброс на Заводские настройки в меню «УСТАНОВКИ». (Все пользовательские настройки и каналы будут удалены). * Обновите Программное Обеспечение (ПО). ПО в соответствии с моделью ТВ и инструкцию по обновлению можно найти на официальном сайте www.lg.com. * Обратитесь к кабельному оператору для проверки сигнала. |
| Не описанная (другая) проблема воспроизведения и передачи сигналов. Не работает какая-либо функция, заложенная в ТВ. | <ul style="list-style-type: none"> * Произведите сброс на Заводские настройки в меню УСТАНОВКИ. (Все пользовательские настройки и каналы будут удалены). * Обновите программное обеспечение (ПО). ПО в соответствии с моделью ТВ и инструкцию по обновлению можно найти на официальном сайте www.lg.com. |

Если у вас возникла какая-либо проблема с работой ТВ и вы не нашли ее в списке или решение вам не подходит, Вы всегда можете воспользоваться бесплатной информационной службой (см. последнюю страницу инструкции). Звонок бесплатный.

(Только для EG96**, EF95**)

| Беспроводной модуль (LGSBW41): технические характеристики | | | |
|---|---|---------------------------|----------------------|
| беспроводной ЛВС | | Bluetooth | |
| Стандартный | IEEE 802.11a/b/g/n | Стандартный | Bluetooth версии 4.0 |
| Диапазон частот | 2400 - 2483,5 МГц 5150 - 5250 МГц 5725 - 5850 МГц (Для стран, не входящих в ЕС) | Диапазон частот | 2400 ~ 2483,5 МГц |
| Выходная мощность (Макс.) | 802.11a: 13 дБм 802.11b: 15 дБм 802.11g: 14 дБм 802.11n - 2.4GHz: 16 дБм 802.11n - 5GHz: 16 дБм | Выходная мощность (Макс.) | 10 дБм или ниже |
| <ul style="list-style-type: none"> ▪ Поскольку диапазон, используемый для страны, может отличаться, пользователь не может изменять и настраивать рабочую частоту. Этот продукт настроен в соответствии с таблицей частот в регионах. ▪ Минимальное рабочее расстояние до пользователя при установке устройства составляет 20 см. Данную инструкцию можно считать общим положением при настройке условий работы. | | | |
|  | | | |

| Проблема | Рішення |
|---|---|
| Не налаштує цифрові канали, налаштує не всі канали. При перегляді цифрових каналів зображення в кубиках. | <p>* Виберіть правильний режим пошуку: Антенa (якщо у Вас власна антена, спрямована на ТВ вишку) або Кабельне ТВ (якщо Ваша квартира підключена до антени будинку) і заново зробіть автопошук.</p> <p>* Якщо Вашого кабельного оператора немає в списку при виборі Кабельне ТВ - виберіть опцію Інші Оператори → тип пошуку Швидкий → Введіть початкову частоту (46000) або виберіть ПОВНИЙ пошук (займає додатковий час).</p> <p>* Перевірте правильність напрямку власної антени, цілісність кабелю, роз'ємів, надійність підключення.</p> <p>* Скин'йте на Заводські настройки в меню УСТАНОВКИ (Всі призначені для користувача настройки і канали будуть видалені).</p> <p>* Оновлення програмне забезпечення (ПЗ). ПО відповідно до моделі ТВ та інструкцію по оновленню можна знайти на офіційному сайті www.lg.com.</p> <p>* Зверніться до кабельного оператора для перевірки сигналу.</p> |
| Проблема відтворення та передачі сигналів, що не описана. Не працює якась функція закладена в ТВ. | <p>* Скин'йте на Заводські настройки в меню УСТАНОВКИ. (Всі призначені для користувача настройки і канали будуть видалені).</p> <p>* Оновлення програмне забезпечення (ПЗ). ПЗ відповідно до моделі ТВ та інструкцію по оновленню можна знайти на офіційному сайті www.lg.com.</p> |

Якщо у вас виникла якась проблема з роботою ТВ і ви не знайшли її у списку або рішення вам не підходить, Ви завжди можете скористатися безкоштовною інформаційною службою (див. останню сторінку інструкції).
Дзвінок безкоштовний.

(Тільки EG96**, EF95**)

| Технічні характеристики модуля бездротового зв'язку (LGSBW41) | | | |
|--|---|----------------------------|------------------|
| модуля бездротової локальної мережі | | Bluetooth | |
| Стандарт | IEEE 802.11a/b/g/n | Стандарт | Bluetooth 4.0 |
| Частотний діапазон | 2400-2483,5МГц 5150-5250 МГц 5725-5850 МГц (Не для ЄС) | Частотний діапазон | 2400-2483,5МГц |
| Вихідна потужність (макс.) | 802.11a: 13 дБм 802.11b: 15 дБм 802.11g: 14 дБм 802.11n - 2,4GHz: 16 дБм 802.11n - 5GHz: 16 дБм | Вихідна потужність (макс.) | 10 дБм або менше |
| <ul style="list-style-type: none"> У різних країнах використовуються різні діапазони каналів. Користувач не може змінювати чи регулювати робочу частоту. Цей пристрій налаштовано відповідно до таблиці регіональних частот. Цей пристрій слід встановлювати і використовувати на відстані понад 20 см від тіла. Ця фраза є загальним положенням, яке слід враховувати в контексті середовища користувача. | | | |
| <h1>CE 0197</h1> | | | |

ТЕХНИЧЕСКИЕ ХАРАКТЕРИСТИКИ / ТЕХНИКАЛЫҚ СИПАТТАМА / ТЕХНІЧНІ ХАРАКТЕРИСТИКИ

Технические характеристики устройства могут быть изменены без предварительного уведомления, в связи с модернизацией функций устройства.

Модельдің сипаттамасы, ескертусіз, модернизацияға байланысты өзгертілуі мүмкін.

Технічні характеристики пристрою можуть бути змінені без попередження, у зв'язку з модернізацією функцій пристрою.

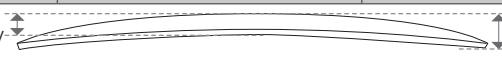
| МОДЕЛИ / МОДЕЛЬДЕР / МОДЕЛІ | | EG96** | |
|--|---|--|----------------------------|
| | | 55EG960V-ZA 55EG9609-ZA | 65EG960V-ZA 65EG9609-ZA |
| | Толщина (Т)/ Қалыңдығы(Қ)/ Товщина(Т) |  | |
| Размеры / Өлшемдері / Розміри (ШxВx(Г)) /(ЕxБx(Т)) | С подставкой (мм) Сүйемелмен (мм) 3 підставкою (мм) | 1226 x 760 x 213 | 1447 x 884 x 237 |
| | Без подставки (мм) Сүйемелсіз (мм) Без підставки (мм) | 1226 x 719 x 50.1(87.8) | 1447 x 842 x 50.1(102.5) |
| | Вес / Вага | 19.0 | 26.9 |
| Вес / Вага | С подставкой (кг) Сүйемелмен (кг) 3 підставкою (кг) | 15.3 | 21.7 |
| | Без подставки (кг) Сүйемелсіз (кг) Без підставки (кг) | 19.0 | 26.9 |
| | Потребляемая мощность (номинальная) Пайдаланылатын қуаты (номиналды) Споживана потужність | 390 Вт | 500 Вт |
| Требования к электропитанию Електр тұтыну шарттары Вимоги до електроживлення | | AC 100-240 В ~ 50 / 60 Гц | |
| МОДЕЛИ / МОДЕЛЬДЕР / МОДЕЛІ | | EF95** | |
| | | 55EF950V-ZA 55EF9509-ZA | 65EF950V-ZA 65EF9509-ZA |
| Размеры / Өлшемдері / Розміри (Ш x В x Г) /(ЕxБxТ) | С подставкой (мм) Сүйемелмен (мм) 3 підставкою (мм) | 1228 x 760 x 215 | 1450 x 883 x 236 |
| | Без подставки (мм) Сүйемелсіз (мм) Без підставки (мм) | 1228 x 718 x 49.9 | 1450 x 842 x 49.9 |
| | Вес / Вага | 18.0 | 24.5 |
| Вес / Вага | С подставкой (кг) Сүйемелмен (кг) 3 підставкою (кг) | 14.4 | 19.9 |
| | Без подставки (кг) Сүйемелсіз (кг) Без підставки (кг) | 18.0 | 24.5 |
| | Потребляемая мощность (номинальная) Пайдаланылатын қуаты (номиналды) Споживана потужність | 390 Вт | 500 Вт |
| Требования к электропитанию Електр тұтыну шарттары Вимоги до електроживлення | | AC 100-240 В ~ 50 / 60 Гц | |

ТЕХНИЧЕСКИЕ ХАРАКТЕРИСТИКИ /
ТЕХНИКАЛЫҚ СИПАТТАМА / ТЕХНІЧНІ ХАРАКТЕРИСТИКИ В-2

| | Цифровое ТВ/ Сандық ТВ/ Цифрове ТВ | Аналоговое ТВ/ Аналогтық ТВ/ Аналогове ТВ |
|--|--|--|
| Стандарт вещания/ Вещания қалыбы Стандарт мовлення | DVB-T/T2* DVB-C DVB-S*/S2* | PAL/SECAM B/G/I/D/K SECAM L/L' |
| Принимаемые диапазоны/ Қабылдайтын диапазон Діпазони що приймаються | VHF, UHF C-Band*, Ku-Band* | VHF: E2 to E12, HYPER: S21 to S47 UHF : E21 to E69, (в зависимости от страны/ CATV: S1 to S20, мемлекетке байланысты/ залежно від країни) |
| Максимальное количество каналов в системе/ Сақталған программалардың максимум саны/ Максимальна кілкість збережених програм | DVB-S/S2 : 6,000 DVB-T/T2/C & Аналоговое ТВ / Аналогтық ТВ / Аналогове ТВ: 1,500 | |
| Волновое сопротивление антенны/ Сыртқы антеннаның кедергісі/ Хвильовий опір антени | 75 Ω (Ом) | |

*Только для моделей с поддержкой/ Тек қолдайтын модельдерге/ Тільки для моделей з підтримкою DVB-T2/C/S/S2

Данные по энергоэффективности для моделей телевизоров LG

* Указанные модели телевизоров не имеют «выключенного режима» Для полного отключения телевизора - отсоедините его от сети питания.

| Модель: | Удельная мощность рабочего режима: Вт/см ² | Потребляемая мощность изделием в режиме ожидания: Вт | Потребляемая мощность изделием в выключенном режиме: |
|-------------|--|---|---|
| 55EG960V-ZA | 0.048 | 0.3 | отсутствует |
| 55EG9609-ZA | 0.048 | 0.3 | отсутствует |
| 65EG960V-ZA | 0.044 | 0.3 | отсутствует |
| 65EG9609-ZA | 0.044 | 0.3 | отсутствует |

Обмеження України на наявність небезпечних речовин

Устаткування відповідає вимогам технічного регламенту щодо обмеженого використання небезпечних речовин в електричному і електронному обладнанні.



Русский

Символ «не для пищевой продукции» применяется в соответствие с техническим регламентом Таможенного союза «О безопасности упаковки» 005/2011 и указывает на то, что упаковка данного продукта не предназначена для повторного использования и подлежит утилизации. Упаковку данного продукта запрещается использовать для хранения пищевой продукции.

Қазақша

Символ Кедендік одақтың 005/2011 техникалық регламентіне сәйкес қолданылады және осы өнімнің қаптамасын екінші рет пайдалануға арналмағанын және жоюға жататынын көрсетеді. Осы өнімнің қаптамасын азық-түлік өнімдерін сақтау үшін пайдалануға тыйым салынады.



Русский

Символ «петля Мебиуса» указывает на возможность утилизации упаковки. Символ может быть дополнен обозначением материала упаковки в виде цифрового и/или буквенного обозначения.

Қазақша

Символ қаптаманы жою мүмкіндігін көрсетеді. Символ сандық код және/немесе әріп белгілері түріндегі қаптама материалының белгісімен толықтырылуы мүмкін.



Всю интересующую Вас информацию
Вы можете получить по бесплатным телефонным линиям
и на сайтах компании.

Запишите название модели и серийный номер телевизора, которые расположены на задней крышке телевизора, на случай, если вам понадобится техническое обслуживание.

Артқы қақпақта орналасқан этикеткаға қарап, теледидардың моделінің аты мен сериялық номерін жазып алыңыз. Егер Сізге сервистік көмек керек болған жағдайда сатушыға осы ақпараттарды көрсетіңіз.

Запишіть назву моделі та серійний номер телевізора які розташовані на задній панелі телевізора, на випадок якщо вам знадобиться технічне обслуговування.

Модель / _____
Серийный номер / Сериялық номер/
Серійний номер _____

DVB[®]
Digital Video
Broadcasting

Служба Поддержки Клиентов LG

| Country | LG Service ☎ | Country | LG Service ☎ |
|-----------------|--|-------------------|------------------------------|
| Österreich | 0 810 144 131 | Nederland | 0900 543 5454 |
| België | 015 200 255 | Norge | 800 187 40 |
| Luxembourg | 0032 15 200255 | Polska | 801 54 54 54 |
| България | 07001 54 54 | Portugal | 808 78 54 54 |
| Česká Rep. | 810 555 810 | România | 031 228 3542 |
| Danmark | 8088 5758 | Slovensko | 0850 111 154 |
| Suomi | 0800 0 54 54 | España | 963 05 05 00 |
| France | 3220 dites LG ou tapez 54 | Sverige | 0770 54 54 54 |
| Deutschland | 01806 11 54 11 (0,20€ pro Anruf aus dem Festnetz der DTAG; Mobilfunk: max. 0,60€ pro Anruf) | Schweiz | 0848 543 543 |
| ЕлАба | 801 11 200 900, 210 4800 564 | United Kingdom | 0344 847 5454 |
| Magyarország | 06 40 54 54 54 | Россия | 8 800 200 7676 |
| Éire | 01 686 9454 | Eesti | 800 9990 |
| Italia | 199600099 | Украина | 0 800 303 000 |
| Беларусь | 8 820 0071 1111 | Казахстан | 8 8000 805 805, 2255(GSM) |
| Latvija | 80200201 | Ўзбекистан | 8 800 120 2222 |
| Lietuva | 880008081 | Кыргызстан | 0-800-805-8050 |
| Türkiye | 444 6 543 | Slovenija | 080 543 543 |

www.lg.com