

Руководство по эксплуатации

Саундбар с беспроводным подключением

Перед началом работы внимательно прочитайте
и сохраните данное руководство.

LAS551H (LAS551H, S55A1-D)

Информация по технике безопасности



ОСТОРОЖНО: ВО ИЗБЕЖАНИЕ ПОРАЖЕНИЯ ЭЛЕКТРИЧЕСКИМ ТОКОМ НЕ СНИМАЙТЕ КРЫШКУ (ИЛИ ЗАДНЮЮ ПАНЕЛЬ), ВНУТРИ НЕТ ДЕТАЛЕЙ, ПРИГОДНЫХ ДЛЯ РЕМОНТА ПОЛЬЗОВАТЕЛЕМ.

Символ молнии в равностороннем треугольнике оповещает пользователя о наличии в корпусе изделия неизолированных деталей под высоким напряжением, которые могут представлять опасность для пользователей и привести к поражению электрическим током.



Восклицательный знак в равностороннем треугольнике оповещает пользователя о наличии важных инструкций по эксплуатации и обслуживанию в документации, поставляемой с изделием.



ВАЖНО: НЕ ПОДВЕРГАЙТЕ УСТРОЙСТВО ВОЗДЕЙСТВИЮ ВЛАГИ ВО ИЗБЕЖАНИЕ ВОЗГОРАНИЯ ИЛИ ПОРАЖЕНИЯ ЭЛЕКТРИЧЕСКИМ ТОКОМ.

ВНИМАНИЕ: Не допускается попадание капель или брызг воды на устройство. Не располагайте на устройстве предметы, наполненные водой (например, вазы).

ВАЖНО: Не устанавливайте устройство в ограниченном пространстве, например, в книжном шкафу и т.п.

ВНИМАНИЕ! Не используйте высоковольтные устройства рядом с этим изделием. (Пример: электрическая мухобойка). Этот продукт может неправильно работать из-за электрических разрядов.

ОСТОРОЖНО: Не перекрывайте вентиляционные отверстия. Устанавливайте изделие согласно инструкциям изготовителя. Прорези и отверстия в корпусе предназначены для вентиляции и обеспечения надежной работы, а также для защиты от перегрева. Не допускайте перекрывания вентиляционных отверстий, помещая изделие на кровать, диван, ковер или аналогичные поверхности. Изделие не допускается устанавливать во встроенном варианте, например в книжном шкафу или в стойке, если не обеспечена надлежащая вентиляция согласно инструкциям изготовителя.

МЕРЫ ПРЕДОСТОРОЖНОСТИ, связанные со шнуром питания

Для большинства приборов рекомендуется подключение к выделенной электрической цепи. То есть к цепи с одной розеткой, питающей исключительно данное устройство и не имеющей дополнительных розеток или разветвлений. См. страницу технических параметров данного руководства пользователя. Не перегружайте стенные розетки. Перегруженные, поврежденные, неплотно закрепленные стенные розетки, удлинители, потертые шнуры питания, провода с поврежденной или растрескавшейся изоляцией представляют опасность. Любой из перечисленных фактов может стать причиной поражения электрическим током или пожара. Периодически проверяйте состояние шнура питания вашего устройства; при наличии износа или повреждения отключите устройство и прекратите его использовать, а шнур замените на аналогичный в авторизованном сервисном центре. Обеспечьте защиту шнура от физических или механических воздействий (скручивания, изгиба, защемления дверью). Обратите особое внимание на штепсели, настенные розетки и точку выхода шнура из устройства. Вилка шнура питания может использоваться для отключения устройства. Необходимо, чтобы в чрезвычайных обстоятельствах вилка шнура питания была легко доступна.

ЗАМЕЧАНИЕ: Обозначение продукта и информации о соответствии/безопасности приведено в паспортной табличке на нижней части Аппарата.

Устройство оснащено съемными батарейками или аккумулятором.

Безопасное извлечение батареи (батарей) питания из устройства:

Для извлечения старой батареи (батарей) действуйте в порядке, обратном их установке. Во избежание загрязнения среды и создания угрозы здоровью людей и животных старые батареи подлежат сдаче в пунктах сбора и их сортировке. Не выбрасывайте батарейки вместе с другим мусором. Рекомендуется пользоваться батарейками и аккумуляторами местного производства, которые легко обменять на новые. Батарейка не должна подвергаться воздействию чрезмерно высокой температуры, например, напрямую воздействию солнечных лучей, огня и т.п.

Утилизация старого бытового прибора



1. Все электрические и электронные устройства следует утилизировать отдельно от бытового мусора, в специальных местах сбора, назначенных правительственными или местными органами власти.
2. Правильная утилизация старого оборудования поможет предотвратить потенциально вредное воздействие на окружающую среду и здоровье человека.
3. Для получения более подробных сведений об утилизации оборудования обратитесь в администрацию города, службу, занимающуюся утилизацией или в магазин, где был приобретен продукт.

Утилизация старых батарей и аккумуляторов



Pb

1. Данный символ может быть совмещен со значком химического элемента: ртути (Hg), кадмия (Cd) или свинца (Pb), если батарея содержит более 0,0005% ртути, 0,002% кадмия или 0,004% свинца.
2. Все аккумуляторы и батареи следует утилизировать отдельно от бытового мусора, в специальных местах сбора, назначенных правительственными или местными органами власти.
3. Правильная утилизация старых батарей и аккумуляторов поможет предотвратить потенциально вредное воздействие на окружающую среду и здоровье человека.
4. Для получения более подробных сведений об утилизации батарей и аккумуляторов обратитесь в администрацию города, службу, занимающуюся утилизацией или в магазин, где был приобретен продукт.

Содержание

1 Начало работы

- 2 Информация по технике безопасности
- 6 Уникальные характеристики
- 6 Введение
 - 6 – Символы, используемые в данном руководстве
- 6 Аксессуары
- 7 Пульт дистанционного управления
- 8 Передняя панель
- 8 Задняя панель
- 9 Установка саундбара
 - 9 – Установка регулировочных ножек
- 10 Крепление основного блока к стене

2 Подключение

- 12 Беспроводное подключение сабвуфера
- 13 Подключение к телевизору
 - 13 – При помощи оптического кабеля
 - 13 – Подключение при помощи HDMI-кабеля
- 14 – Наслаждайтесь качественным звучанием канала вещания с помощью саундбара
 - 14 – Что такое SIMPLINK?
 - 15 – Функция ARC
 - 15 – Дополнительные сведения о HDMI
- 16 Подключение дополнительного оборудования
 - 16 – HDMI подключение
 - 17 – Подключение через разъем OPTICAL IN (оптический вход)
 - 17 – Подключение PORTABLE IN
 - 18 – USB-подключение
 - 18 – Совместимые USB-устройства
 - 18 – Требования к USB-устройствам
 - 19 – Воспроизводимые файлы

3 Эксплуатация

- 20 Основные операции
 - 20 – Работа с USB
- 21 Другие операции

- 21 – Dynamic Range Control (контроль динамического диапазона)
- 21 – AV Sync (синхронизация аудио и видео)
- 21 – Временное отключение звука
- 21 – Отображение сведений о файле и источнике входного сигнала
- 22 – Установка таймера режима ожидания
- 22 – Использование пульта дистанционного управления вашего телевизора
- 23 – AUTO POWER On/Off (вкл./выкл. автопитания)
- 24 – Автоматическое изменение функции
- 25 – LG Sound Sync (Синхронизация звука)
- 26 Использование технологии BLUETOOTH®
- 27 – Прослушивание музыки, хранящейся на устройствах с BLUETOOTH
- 28 Использование приложения BLUETOOTH
 - 28 – Установите приложение "Music Flow Bluetooth" на устройство Bluetooth
 - 29 – Активация Bluetooth с приложением "Music Flow Bluetooth"
- 30 Настройка звука
 - 30 – Настройка звукового эффекта
 - 30 – Регулируйте уровень звука автоматически
- 31 – Корректировка тембра высоких и низких частот и басов
- 31 – Ночной режим

4 Устранение неисправностей

- 32 Устранение неисправностей

5 Приложение

- 34 Товарные знаки и лицензии
- 35 Технические характеристики
- 37 Техническое обслуживание
 - 37 – Обращение с устройством

Уникальные характеристики

Автовыключение

Данное устройство обладает функцией автоматического выключения для энергосбережения.

Разъем Portable In

Прослушивание музыки с портативных устройств (MP3-плеера, ноутбука и т.п.)

LG Sound Sync

Данная функция позволяет регулировать уровень громкости с пульта ДУ телевизора LG, совместимого с функцией LG Sound sync.

Введение

Символы, используемые в данном руководстве

! Примечание

Обозначает особые признаки и особенности эксплуатации.

⚠ Осторожно

Указывает на меры предосторожности, необходимые для предотвращения возможных поломок по причине неправильной эксплуатации.

Аксессуары

Проверьте наличие аксессуаров и ознакомьтесь с ними.

Конструкция и характеристики принадлежностей могут меняться без предварительного уведомления.

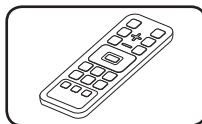

Пульт дистанционного управления (ПДУ) (1 шт.)

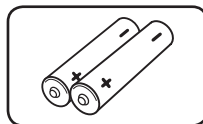

Элементы питания (2 шт.)

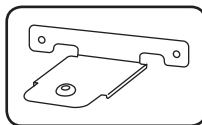

Кронштейн (2 шт.)

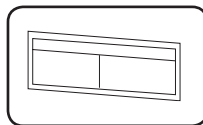

Шаблон для установки настенных кронштейнов (1 шт.)

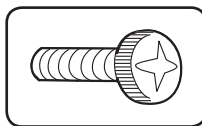

Винты (2 шт.)

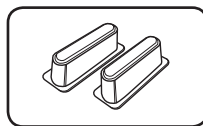

Регулировочная ножка (2)

Пульт дистанционного управления

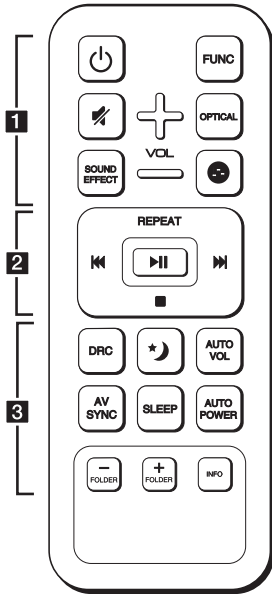

Замена батареи

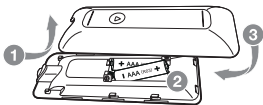

Снимите крышку на обратной стороне ПДУ и вставьте два элемента питания типа R03 (AAA), соблюдая соответствие **+** и **-**.

1

⏻ (Питание) : Включает и выключает устройство (ON или OFF). / Переключает устройство в ждущий режим.

FUNC : Выбор функции устройства и источника входного сигнала.

🔇 (Выкл. звук) : Отключение звука.

OPTICAL : Заменяет источник входного сигнала на оптический.

SOUND EFFECT : Выбор режима звукового эффекта.

⚙️ : Корректирует уровень высоких и низких частот и басов.

VOL +/- : Регулировка уровня громкости.

2

REPEAT : Повторное воспроизведение файлов или воспроизведение в случайном порядке.

⏮️ / ⏭️ (Переход/Поиск) :

- Быстрый переход к предыдущему или следующему файлу.

- Ищет раздел в файле.

⏸️ (Воспроизведение/Пауза) : Запуск воспроизведения. / Пауза в воспроизведении.

■ (Стоп) : Остановка воспроизведения.

3

DRC : Включает или выключает функцию DRC.

🌙 (Ночной режим) : Включает или отключает ночной режим.

AUTO VOL : Включение и выключение режима AUTO VOLUME.

AV SYNC : Синхронизация аудио и видео.

SLEEP : Установка периода времени, по истечении которого устройство выключается.

AUTO POWER : Включает или выключает функцию AUTO POWER. (См. стр. 23)

FOLDER +/- : Ищет папку на USB-устройстве.

INFO :

- Отображает информацию о файле или источнике входного сигнала.

- Управляет пультом дистанционного управления телевизора. (См. стр. 22).

Передняя панель

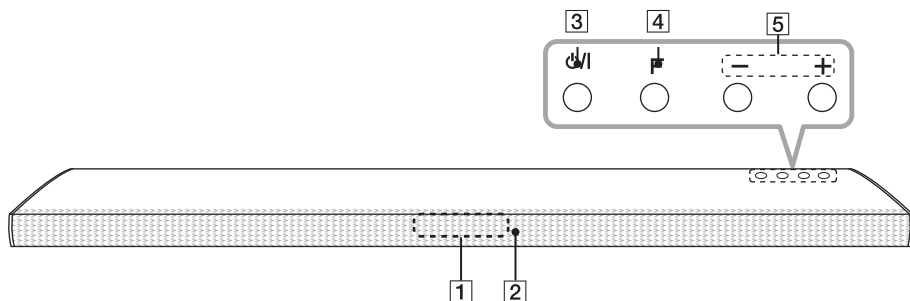

- 1** Окно дисплея
Светодиод режима ожидания
Горит красным цветом в режиме ожидания.
- 2** Датчик ДУ
- 3** (Ожидание/Вкл.)
- 4** **F** (Функция)
Выбор функции устройства и источника входного сигнала.
- 5** **- / +** (Громкость)
Регулировка уровня громкости.

Задняя панель

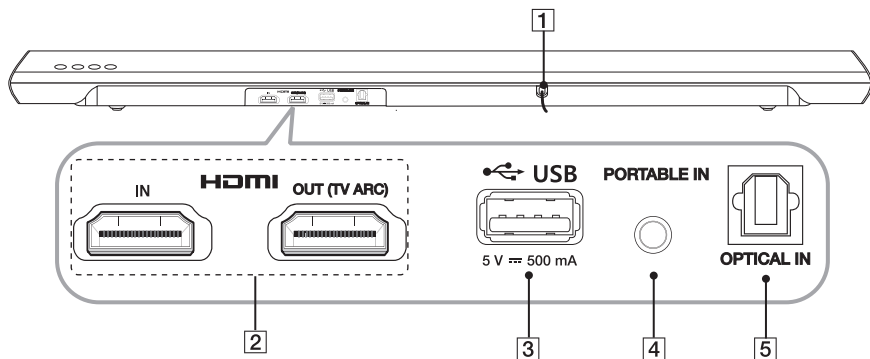

- 1** Кабель питания
- 2** **HDMI IN / OUT (TV ARC)** : HDMI вход/выход
- 3** USB-порт
- 4** **PORTABLE IN** : Вход для портативных устройств
- 5** **OPTICAL IN** : Оптический вход

Установка саундбара

Воспроизведение звука возможно при подключении устройства к другому оборудованию: ТВ, проигрывателю дисков Bluray, DVD и т.д.

Разместите саундбар перед ТВ и подсоедините его к желаемому устройству (см стр.13 - 18).

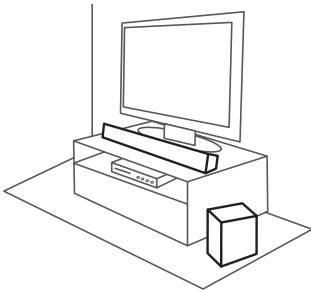

! Осторожно

- Для повышения эффективности работы беспроводных соединений, таких как Bluetooth или беспроводный сабвуфер, не устанавливайте устройство на металлическую мебель, так как беспроводное соединение устанавливается через модуль, расположенный в нижней части устройства.
- Проявляйте осторожность при установке или переносе устройства/низкочастотного динамика, чтобы не поцарапать их поверхность.

Установка регулировочных ножек

Вы можете изменять высоту устройства с помощью регулировочных ножек. (Высота : 17 мм)

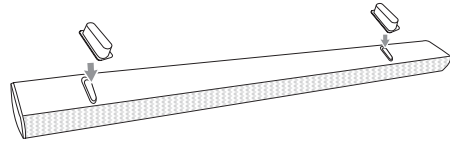

1. Переверните устройство вверх дном.
2. Снимите наклейку, прикрепленную к регулировочной ножке. Затем присоедините ее к имеющейся ножке устройства.
3. Надавите на регулировочную ножку с достаточной силой, чтобы она надежно зафиксировалась в месте установки.

Крепление основного блока к стене

Основной блок может быть закреплен на стене.

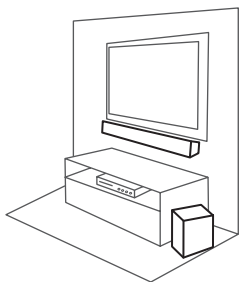

! Осторожно

Необходимо подсоединить все кабели до установки устройства, поскольку осуществить их подключение после закрепления устройства на стене будет трудно.

Материалы для подготовки



Винты

(не входит в комплект)

Винты (А)

Дюбель



1. Совместите шаблон для установки настенных кронштейнов надписью НИЖНИЙ КРАЙ ТЕЛЕВИЗОРА с нижней поверхностью телевизора и закрепите в этом положении.

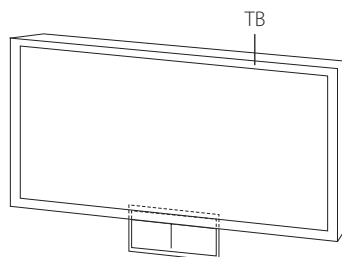

2. При креплении на стену (из бетона), используйте дюбели. Вам потребуется просверлить несколько отверстий. Чтобы просверлить отверстия используйте памятку (Шаблон для установки настенных кронштейнов), входящую в комплект поставки. Используйте эту памятку, чтобы наметить точки для сверления отверстий.

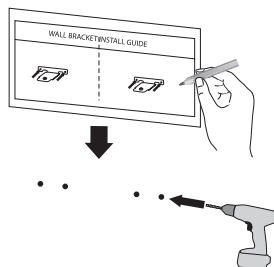

3. Удалите шаблон для установки настенных кронштейнов.

4. Закрепите кронштейны винтами (A), как показано на рисунке ниже.

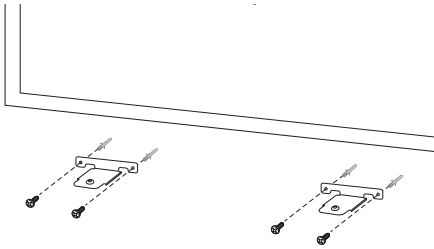

! Примечание

Винты (A) и дюбели для крепления устройства к стене не входят в комплект поставки. Для крепления рекомендуется использовать дюбели Hilti (HUD-1 6 x 30).

5. Установите устройство на кронштейны так, чтобы совпали отверстия для винтов на нижней части устройства.

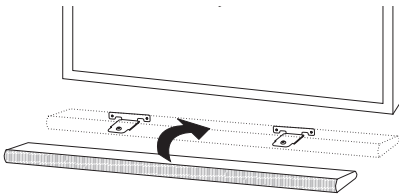

6. Надежно закрепите устройство винтами.

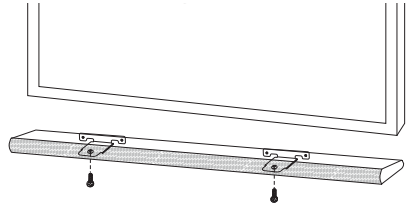

! Примечание

Для демонтажа устройства, выполните эти действия в обратной последовательности.

! Осторожно

- Не устанавливайте устройство в перевернутом виде. Это может привести к повреждению деталей устройства или нанесению телесных повреждений.
- Не висите на установленном устройстве и избегайте любого воздействия на устройство.
- Надежно прикрепите устройство к стене, чтобы оно не упало. При падении устройства может быть получена травма, или устройство может быть повреждено.
- Когда устройство крепится к стене, не позволяйте ребенку тянуть за соединительные кабели, поскольку при этом устройство может упасть.

Беспроводное подключение сабвуфера

Индикатор беспроводного сабвуфера

Цвет индикатора	Состояние
Жёлто-зелёный (мигает)	Поиск соединения.
Жёлто-зелёный	Соединение выполнено.
Красный	Беспроводный сабвуфер находится в режиме ожидания или соединение не установлено.
Выключен (не светится)	Сетевой шнур беспроводного сабвуфера отключен.

Первая настройка беспроводного сабвуфера

1. Подключите шнур питания беспроводного сабвуфера к розетке.
2. Включите основное устройство : Основной блок и беспроводной сабвуфер будут подключены автоматически.

Подключение беспроводного сабвуфера вручную

Если соединение не выполнено, светодиодный индикатор на беспроводном сабвуфере горит красным или мигает желто-зеленым цветом, а сабвуфер не издает звуки. Для устранения этой проблемы выполните следующие действия.

1. Настройте уровень звука главного устройства на минимум.
 - На дисплее появится надпись "VOL MIN".
2. Нажмите и удерживайте  (Выкл. звук) на пульте дистанционного управления на протяжении около 3 секунд.
 - В окне дисплея в течение короткого времени отобразится сообщение "WL RESET", и на основном устройстве начнет мигать красный светодиодный индикатор.

3. Если светодиодный индикатор беспроводного сабвуфера уже непрерывно мигает желто-зеленым цветом, вы можете пропустить этот шаг.

Нажмите и удерживайте в течение более 5 секунд кнопку **PAIRING** сзади беспроводного сабвуфера.

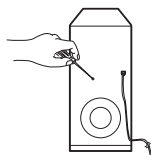

- Светодиодный индикатор беспроводного сабвуфера горит попеременно красным и желто-зеленым цветом.
4. Отсоедините сетевой кабель устройства и беспроводный сабвуфер.
 5. Соедините их снова после того, как светодиодный индикатор основного устройства и беспроводного сабвуфера полностью отключится.

Устройство и беспроводный сабвуфер соединятся автоматически при включении устройства.

 - После завершения соединения светодиодный индикатор на системе будет гореть желто-зеленым цветом.

! Примечание

- Для установления связи между устройством и сабвуфером может потребоваться несколько секунд (иногда этот процесс занимает больше времени).
- Чем ближе устройство к акустической системе, тем лучше качество звучания. Рекомендуется устанавливать устройство и сабвуфер как можно ближе и избегать нижеуказанных случаев.
 - Между устройством и сабвуфером имеется препятствие.
 - Существует другое устройство, использующее ту же частоту, что и беспроводное соединение, например медицинский прибор, микроволновая печь или беспроводное устройство LAN.

Подключение к телевизору

Подключайте данный аппарат к телевизору с помощью оптоволоконного цифрового кабеля или кабеля HDMI, в зависимости от режима телевизора.

При помощи оптического кабеля

1. Соедините разъем OPT. IN на задней панели устройства и разъем OPTICAL OUT на ТВ при помощи ОПТИЧЕСКОГО кабеля.

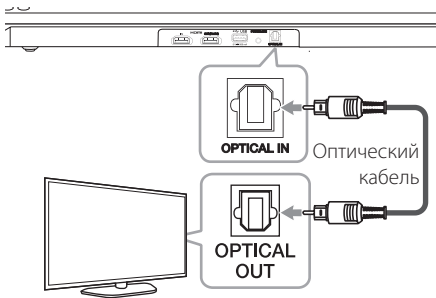

2. Установите источник ВХОДНОГО сигнала в OPTICAL. Нажимайте **FUNC** на пульте ДУ или **F** на устройстве до тех пор, пока не будет выбрана функция.

Для непосредственного выбора функции OPTICAL нажмите **OPTICAL** на пульте ДУ.

! Примечание

- Перед подсоединением оптического кабеля следует снять защитный слой, если таковой присутствует на кабеле.
- Можно слушать звук с телевизора через динамики данного аппарата. Но в случае с некоторыми моделями телевизоров, в меню на телевизоре надо выбрать положение "выход на внешние динамики" (подробнее, см. руководство пользователя для Вашего телевизора)
- Установите выход звука на ТВ для прослушивания звуковых файлов с помощью данного устройства :
Меню настройки ТВ → [Звук] → [вывод звука ТВ] → [Внешний динамик (Оптический)]
- Подробная информация о меню настроек ТВ зависит от производителей или моделей телевизора.

Подключение при помощи HDMI-кабеля

Если вы подключаете данный аппарат к телевизору, который поддерживает функции HDMI CEC и ARC (реверсивный звуковой канал), вы можете слушать звук телевизора через динамики аппарата без подключения оптоволоконного кабеля. При проверке функции HDMI CEC/ARC на вашем телевизоре см. руководство пользователя для вашего телевизора.

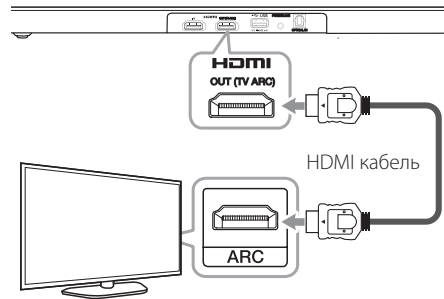

! Примечание

- HDMI CEC (Управление бытовой электроникой) : При наличии только одного пульта дистанционного управления, даёт возможность работы с устройствами, совместимыми с CEC (телевизор, звуковая панель, проигрыватель дисков Blu-ray, и т.п.)
- Вы можете также использовать дополнительные функции, такие как USB/Bluetooth с помощью кнопки **FUNC** на пульте управления или **F** на устройстве. При возврате к просмотру прямого эфира телеканала после использования дополнительных функций (USB/Bluetooth) данной акустической системы необходимо выбрать предпочтительный динамик на ТВ для нового прослушивания звука через эту аудиосистему.

Схема кабеля HDMI

Некоторые кабели HDMI не поддерживают функцию ARC: могут возникнуть проблемы с выходом звука.

При подключении данного аппарата к телевизору, если нет звука или звук прерывается и с шумом, проблема - в кабеле HDMI. Поэтому, подсоединяйте аппарат к телевизору, убедившись, что это высокоскоростной кабель HDMI™ с Ethernet, типа А.

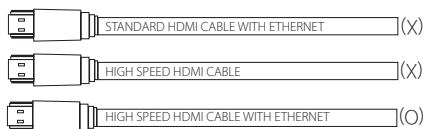

Наслаждайтесь качественным звучанием канала вещания с помощью саундбара

Подключение с помощью кабеля HDMI

Телевизор. Для достижения полноценного звукового эффекта при просмотре каналов в прямом эфире с помощью акустической системы, подключенной кабелем HDMI, ваш телевизор должен поддерживать новейшие функции HDMI, такие как HDMI CEC¹⁾/ARC (реверсивный звуковой канал)). Если же телевизор не поддерживает эти функции HDMI, для обеспечения живого звука акустическая система должна быть подключена к телевизору с помощью оптического кабеля вместо кабеля HDMI.

1) HDMI CEC (High-Definition Multimedia Interface Consumer Electronics Control)

Протокол Consumer Electronics Control (CEC) является функцией HDMI, которая позволяет пользователю с помощью единственного пульта дистанционного управления контролировать CEC-совместимые устройства, подключенные с помощью интерфейса HDMI.

※ Коммерческими названиями для CEC являются SimpLink (LG), Anynet+ (Samsung), BRAVIA Sync/Link (Sony), EasyLink (Philips), EZ-Sync/VIERA Link (Panasonic) и т. д...

Что такое SIMPLINK?



При HDMI-подключении данного проигрывателя к телевизору LG с функцией SIMPLINK некоторые параметры проигрывателя можно контролировать с ПДУ телевизора.

Функции, доступные с ПДУ телевизора: Включение/выключение питания, увеличение/уменьшение громкости звука, его отключение и т. п...

Подробнее о функции SIMPLINK см. в инструкции к телевизору.

Телевизор LG, поддерживающий функцию SIMPLINK, отмечен логотипом.

! Примечание

- В зависимости от модели устройства некоторые операции SIMPLINK могут отличаться или не функционировать.
- В зависимости от телевизора и проигрывателя, соединяющегося с данным устройством, действие SIMPLINK может отличаться от вашей цели.

Функция ARC

При помощи функции ARC ТВ с опцией HDMI может направить аудиопоток на HDMI-выход устройства.

Для использования данной функции:

- Телевизор должен поддерживать технологию HDMI-CEC, а функция ARC должна быть включена.
- Способ настройки HDMI-CEC и ARC может быть различным в зависимости от используемого телевизора. Подробное описание функции ARC см. в руководстве по эксплуатации телевизора.
- Необходимо использовать HDMI-кабель (тип A, высокоскоростной HDMI™-кабель с Ethernet).
- Следует соединить HDMI-выход на устройстве с HDMI-входом на ТВ, который поддерживает функцию реверсивного звукового канала, при помощи кабеля HDMI.
- Можно подключить только один саундбар к ТВ с функцией реверсивного звукового канала.

! Примечание

- Функция ARC автоматически выбирается, когда от телевизора исходит ARC-сигнал, независимо от того, какую функцию вы используете.
- Можно слушать звук с телевизора через динамики данного аппарата. Но в случае с некоторыми моделями телевизоров, в меню на телевизоре надо выбрать положение "выход на внешние динамики" (подробнее, см. руководство пользователя для Вашего телевизора)
- Установите выход звука на ТВ для прослушивания звуковых файлов с помощью данного устройства :
Меню настройки ТВ → [Звук] → [вывод звука ТВ] → [Внешний динамик (HDMI ARC)]
- Подробная информация о меню настроек ТВ зависит от производителей или моделей телевизора.
- Если при использовании функции ARC вы переключитесь на другую функцию, необходимо исправить настройку ARC в настройках телевизора, чтобы снова использовать функцию ARC.

Дополнительные сведения о HDMI

- При подключении устройства HDMI или DVI проверьте следующее:
 - Выключите HDMI/DVI-устройство и проигрыватель. Затем включите HDMI/DVI-устройство, через 30 секунд включите проигрыватель.
 - Параметры входа видеосигнала подключенного устройства должны соответствовать данному изделию.
 - Подключенное устройство совместимо с входным видеосигналом в формате 720 x 576p (или 480p), 1280 x 720p, 1920 x 1080i, 1920 x 1080p или 4096 x 2160p.
- Данный проигрыватель поддерживает не все HDCP-совместимые устройства HDMI или DVI.
 - Невозможно получить нормальное изображение с устройства, не совместимого с технологией HDCP.

! Примечание

- Если подключенное HDMI-совместимое устройство не воспроизводит аудиодорожку, поступающую с проигрывателя, возможно, существуют искажения или отсутствует выходной сигнал.
- Изменение разрешения после подключения может привести к нарушениям в работе устройства. Чтобы устранить проблему, выключите и снова включите проигрыватель.
- Если подключение HDMI с протоколом HDCP не подтверждается, экран телевизора будет черным. В этом случае проверьте HDMI-подключение или отключите HDMI-кабель.
- Если на экране отображаются искажения или полосы, проверьте HDMI-кабель (его длина обычно не более 4,5 м).
- В режиме HDMI IN изменить видеоразрешение невозможно. Измените разрешение видео подключенного компонента.
- Если выходной видеосигнал является ненормальным при подключении персонального компьютера к разъему HDMI IN, измените разрешение своего компьютера на 576p (или 480p), 720p, 1080i или 1080p.

Подключение дополнительного оборудования

HDMI подключение

Вы можете наслаждаться звуком и изображением на внешнем устройстве с помощью HDMI-подключения.

Для наслаждения звуком

Можно наслаждаться звуком из внешнего подключенного устройства.

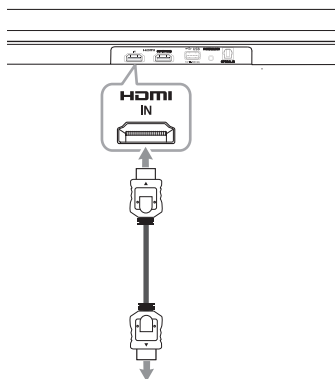

К проигрывателю дисков Blu-ray, DVD и т.д.

1. Подключите разъем HDMI IN с задней стороны установки к разъему HDMI OUT таких устройств, как проигрыватель Blu-ray, проигрыватель DVD и т. д.
2. Установите источник ВХОДНОГО сигнала в HDMI IN. Нажимайте **FUNC** на пульте ДУ или **F** на устройстве до тех пор, пока не будет выбрана функция.

Для наслаждения звуком и изображением

Можно наслаждаться звуком и изображением из внешнего подключенного устройства.

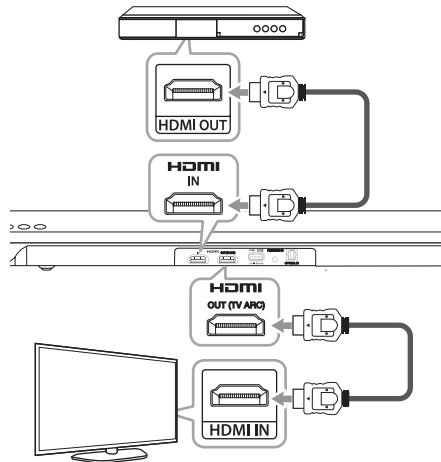

1. Подключите разъем HDMI IN с задней стороны установки к разъему HDMI OUT таких внешних устройств, как проигрыватель Blu-ray, проигрыватель DVD и т. д.
2. Подключите разъем HDMI OUT с задней стороны установки к разъему HDMI IN на ТВ.
3. Установите источник ВХОДНОГО сигнала в HDMI IN. Нажимайте **FUNC** на пульте ДУ или **F** на устройстве до тех пор, пока не будет выбрана функция.

! Примечание

- Когда установка подключена к внешнему устройству и ТВ, как показано на рисунке выше, ТВ будет воспроизводить изображение и звук с внешнего устройства, когда установка переведена в режим HDMI IN.
- Разъем HDMI OUT предназначен для подключения телевизора. Даже если на вход устройства подается через кабель HDMI несколько каналов, с устройства на телевизор может передаваться только 2 канала.
- Когда это устройство выключено, многоканальные аудиосигналы будут передаваться через него без изменения.

Подключение через разъем OPTICAL IN (оптический вход)

Подключите оптический выходной разъем внешнего устройства к разъему OPTICAL IN.

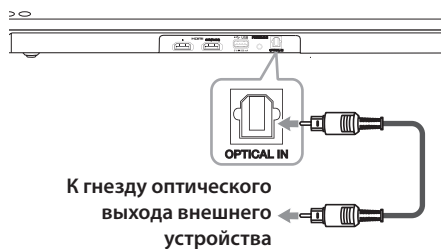

1. Соедините разъем OPTICAL IN на задней панели устройства и оптический выход вашего ТВ (или цифрового устройства и т.д.)
2. Выберите OPTICAL источник ввода путем нажатия кнопки **FUNC** на пульте дистанционного управления или **F** на устройстве до тех пор, пока не будет выбрана данная функция.

Чтобы напрямую выбрать функцию OPTICAL, нажмите кнопку **OPTICAL** на пульте дистанционного управления.

3. Слушайте звук.
4. Нажмите **OPTICAL** для выхода из OPTICAL. Возврат к прежней функции.

! Примечание

- Перед подсоединением оптического кабеля следует снять защитный слой, если таковой присутствует на кабеле.
- При нажатии кнопки **OPTICAL** на пульте дистанционного управления, при выключенном устройстве, произойдет включение устройства и будет выбрана оптическая функция.

Подключение PORTABLE IN

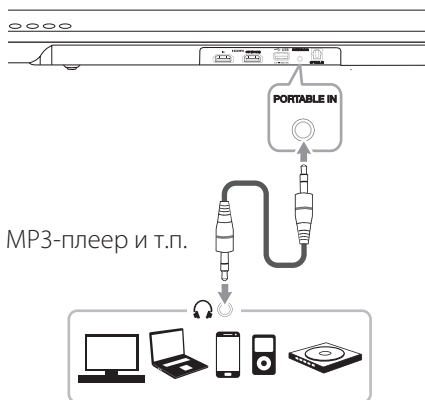

Прослушивание музыки с портативного проигрывателя

Устройство может применяться для воспроизведения музыки из разных типов портативных плееров или внешних устройств.

1. Подключите портативный проигрыватель к разъему PORTABLE IN устройства с помощью стереокабеля 3,5 мм.
2. Включите питание кнопкой  (Питание).
3. Выберите функцию PORTABLE путем нажатия кнопки **FUNC** на пульте дистанционного управления или **F** на устройстве до тех пор, пока не будет выбрана данная функция.
4. Выключите портативный проигрыватель или внешнее устройство и начните воспроизведение.

USB-подключение

Подключить накопитель USB к порту USB на задней панели устройства.

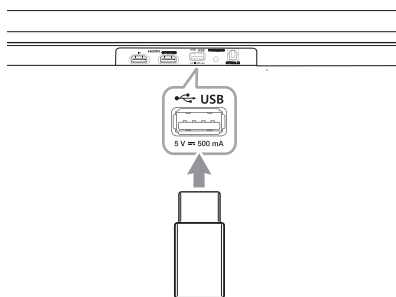

Для получения дополнительной информации о проигрывании файлов через USB-соединение смотрите страницу 20.

Извлечение USB-устройства.

1. Выберите другую функцию/режим или дважды нажмите кнопку **■**.
2. Извлеките USB-устройство

Совместимые USB-устройства

- MP3 плеер : MP3-плеер типа флэш-накопителя.
- Флэш-накопитель USB : Устройства, которые поддерживают USB2.0
- Проигрыватель может не поддерживать некоторые типы USB-устройств.

Требования к USB-устройствам

- Устройства, требующие установки дополнительных программ с подключенного к компьютеру, не поддерживаются.
- Не извлекайте USB-устройство во время его работы.
- Чем больше емкость USB-устройства, тем больше времени занимает поиск.
- Выполняйте резервное копирование всех данных во избежание их потери.
- Данное устройство не работает надлежащим образом, если общее количество файлов превышает 2000.

- USB-порт устройства не может быть подключен к ПК. Устройство не может быть использовано в качестве накопителя.
- Файловая система exFAT не поддерживается на данном устройстве. (Доступны системы FAT16/FAT32/NTFS.)
- Некоторые устройства могут не распознаваться данным устройством.
 - Внешние жесткие диски
 - Устройства чтения карт памяти
 - Заблокированные устройства
 - Жесткие диски USB
 - USB-концентраторы
 - Удлинительные USB-кабели
 - iPhone/iPod/iPad
 - Устройство с ОС Android

Воспроизводимые файлы

Частота дискретизации

MP3 : от 32 до 48 кГц
 WMA : от 32 до 48 кГц
 OGG : от 32 до 48 кГц
 FLAC : от 32 до 192 кГц
 WAV : от 32 до 48 кГц

Скорость передачи

MP3 : от 80 до 320 кбит/с
 WMA : от 56 до 128 кбит/с
 OGG : от 64 до 500 кбит/с
 FLAC : от 500 до 5000 кбит/с
 WAV : от 500 до 5000 кбит/с

- Максимальное количество файлов: до 1999
- Файл, защищенный ТСЗАП (Технические средства защиты авторских прав), не может быть воспроизведен на данном устройстве.
- Видеофайлы с накопительного устройства USB могут не воспроизводиться.
- В зависимости от работы вашего USB-устройства, воспроизведение может не работать должным образом.

Примечание

- Папки и файлы на USB-накопителе распознаются следующим образом.

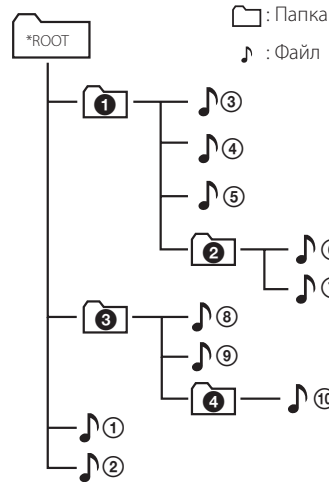

- Если в папке нет файлов, то папка не будет отображаться.
- Файлы воспроизводятся последовательно: от файла 1 к файлу 10.
- Файлы и папки будут представлены в очередности их записи или в ином порядке, в зависимости от условий записи.
- Данное устройство может отображать имена файлов или папок, содержащие только цифры или буквы английского алфавита.
- *ROOT : при распознавании компьютером USB-устройства первой отображается папка "ROOT" (корневой каталог).

Основные операции

Работа с USB

1. Подключите USB-устройство к порту USB.
2. Выберите функцию USB путем нажатия кнопки **FUNC** на пульте дистанционного управления или **F** на устройстве, пока не будет выбрана данная функция.

Для	Выполните следующее
Остановки	Нажмите на ■ .
Воспроизведения	Нажмите на ▶▶ .
Паузы	Во время воспроизведения нажмите кнопку ▶▶ .
Перехода к следующему/предыдущему файлу	В режиме воспроизведения для перехода к следующему файлу нажмите ▶▶▶ на пульте ДУ. Если воспроизведение длилось меньше 2 секунд, нажмите ◀◀ на пульте ДУ для перехода к предыдущему файлу. Если воспроизведение длилось дольше 3 секунд, нажмите ◀◀ для перехода к началу файла.
Поиска фрагмента в файле	Во время воспроизведения нажмите и удерживайте ◀◀/▶▶▶ и отпустите в том месте, с которого хотите начать прослушивание.
Повторного или случайного воспроизведение	При нажатии кнопки REPEAT на пульте ДУ надписи на дисплее будут меняться в следующем порядке OFF → ONE → FOLDER → ALL → RANDOM .
Найдите папку	Нажмите FOLDER +/— на пульте ДУ.

Для	Выполните следующее
Возобновить воспроизведение	Данное устройство запоминает текущую песню, проигрываемую до изменения функции или отключения устройства.

! Примечание

- Точка возобновления воспроизведения может стираться, когда из установки вынимается шнур питания или USB устройство.
- Операции "Повторение/Воспроизведение в случайном порядке" работают следующим образом.

На дисплее	Описание
OFF	Воспроизведение песен на USB устройстве по очереди.
ONE	Повторное воспроизведение одной и той же песни.
FOLDER	Повторное воспроизведение всех песен в папке.
ALL	Повторное воспроизведение всех песен на USB устройстве.
RANDOM	Произвольное воспроизведение песен.

Другие операции

Dynamic Range Control (контроль динамического диапазона)

Делает звук чистым при понижении громкости звука и предотвращает резкое увеличение звука (только Dolby Digital). Установите [DRC ON] с помощью функции **DRC**.

AV Sync (синхронизация аудио и видео)

При поступлении аудио сигналов с ТВ звук может не совпадать с изображением. В этой случае данная функция регулирует время отставания.

1. Нажмите на **AV SYNC**.
2. Используйте кнопки **◀◀/▶▶**, чтобы прокручивать скорость отставания вверх и вниз, значение которой можно задать от 0 до 300 мсек.

! Примечание

Эта функция не работает с функцией USB.

Временное отключение звука

Чтобы отключить звук устройства, нажмите **⏸** (Выкл. звук).

На установке звук можно отключить, например, для ответа на телефонный звонок, в этом случае на экране дисплея отображается "MUTE".

Чтобы отменить это, снова нажмите кнопку **⏸** (Выкл. звук) на пульте ДУ или измените громкость.

Отображение сведений о файле и источнике входного сигнала

Вывести на экран различную информацию источника входного сигнала можно, нажав **INFO**.

USB : Информация о файле, содержащемся на USB-носителе (MP3/WMA/OGG/FLAC/WAV)

OPTICAL /ARC / HDMI IN : Аудио формат, аудио канал

Bluetooth: адрес подключенного устройства Bluetooth

Установка таймера режима ожидания

Это устройство будет автоматически отключаться в соответствии с настройками таймера.

Нажимайте кнопку **SLEEP** несколько раз для выбора требуемого периода времени (в минутах):

DISPLAY OFF (Окно дисплея отключится) -> DIMMER (Окно дисплея потемнеет наполовину) -> Значение на таймере автоматического отключения (180 ~ 10) -> Вкл. Экрана

Для просмотра оставшегося времени нажмите кнопку **SLEEP**.

Для отмены режима ожидания нажимайте кнопку **SLEEP** несколько раз до тех пор, пока не появится сообщение «SLEEP 10». Снова нажмите кнопку **SLEEP**.

! Примечание

Вы можете узнать время до отключения устройства. Нажмите кнопку **SLEEP**, и оставшееся время отобразится на дисплее.

Регулировка яркости экрана

Позволяет смотреть телевизор без помех, вызванных светом экрана этого устройства.

DISPLAY OFF (Отключить экран)

Выберите DISPLAY OFF (Отключить экран), чтобы отключить экран на этом устройстве. Если нажимать кнопки на пульте ДУ, на экране отображается состояние устройства, а по истечении нескольких секунд экран снова отключается.

DIMMER (Приглушение подсветки)

Выберите DIMMER (Приглушение подсветки), чтобы уменьшить яркость экрана

Использование пульта дистанционного управления вашего телевизора

Вы можете управлять некоторыми функциями этого устройства с помощью пульта дистанционного управления телевизора даже при использовании изделия другой компании. Контролироваться могут функции увеличения/уменьшения громкости звука и его отключения.

Нажмите и удерживайте **INFO** на пульте дистанционного управления в течение примерно 3 секунд.

Появится сообщение "ON - TV REMOTE", и вы сможете управлять этим устройством с помощью пульта дистанционного управления вашего телевизора.

Чтобы проверить состояние этой функции, нажмите и удерживайте **INFO**.

Чтобы отключить эту функцию, нажмите и удерживайте **INFO**, а затем нажмите эту функцию еще раз, пока выполняется прокрутка "ON - TV REMOTE".

! Примечание

- Поддерживаемые марки телевизоров

LG	Panasonic	Philips	Samsung
Sharp	Sony	Toshiba	Vizio

- Убедитесь, что для звукового вывода телевизора установлено значение [Внешний динамик].
- В зависимости от пульта дистанционного управления эта функция может не всегда работать хорошо.
- Эта функция может не всегда работать хорошо, когда для некоторых функций пульта дистанционного управления телевизора установлено значение CEC, SIMPLINK, а для LG Sound Sync – значение ON.

Автовыключение

Данное устройство выключается само для сбережения энергии, когда основное устройство не подключено к внешнему и не используется в течение 20 минут.

Тоже самое будет происходить с данным устройством через шесть часов, когда основное устройство подключено к другому с помощью аналогового входа.

(Пример: портативное устройство и т. п...)

Как отключается беспроводное сетевое подключение или беспроводное устройство

Установите функцию AUTO POWER ON/OFF в положение "Откл" и выключите устройство.

AUTO POWER On/Off (вкл./выкл. автопитания)

Данное устройство автоматически включается при помощи источников входящего потока: Оптического, LG TV или **Bluetooth**.

Когда вы включаете телевизор или внешнее устройство, подключенное к данному устройству, это устройство распознает входящий сигнал и выбирает подходящую функцию. Вы можете услышать звуковой сигнал вашего устройства.

Если вы пытаетесь подключить устройство **Bluetooth**, данное устройство включается и готово к соединению. Подсоедините устройство **Bluetooth** и проигрывайте свою музыку.

Эта функция включается или выключается каждый раз, когда вы нажимаете на **AUTO POWER**.

! Примечание

- При включении устройства с помощью функции AUTO POWER оно автоматически выключается, если в течение определенного периода времени с телевизора с функцией LG Sound Sync (Оптический/Беспроводная) не подается сигнал.
- При включении устройства с помощью функции AUTO POWER оно автоматически выключается, если в течение определенного периода времени с внешнего устройства не подается сигнал.
- При ручном выключении данного аппарата, он не включается автоматически с помощью функции AUTO POWER. Однако, аппарат может включиться автоматически с помощью функции AUTO POWER, если через 5 секунд отсутствия сигнала на оптический вход поступает сигнал.
- В зависимости от подключенного устройства данная функция может быть недоступна.
- Если разорвать **Bluetooth**-подключение с этой системой, некоторые **Bluetooth**-устройства будут постоянно пытаться выполнить повторное подключение. Поэтому рекомендуется перед выключением системы закрыть подключение.
- Если хотите использовать AUTO POWER, выключите SIMPLINK. Для включения или выключения SIMPLINK потребуется 30 секунд.
- При первом включении устройства функция Auto Power находится во включенном состоянии.

Автоматическое изменение функции

Эта система распознает такие входящие сигналы, как оптический, **Bluetooth** и LG TV сигналы, и автоматически включает соответствующий режим работы.

При поступлении оптического сигнала

Когда вы включаете внешнее устройство, подключенное к данному устройству при помощи оптического кабеля, это устройство изменяет функцию на оптическую. Вы можете услышать звуковой сигнал с вашего устройства.

Когда вы пытаетесь подключить устройство **BLUETOOTH**

Когда вы пытаетесь подключить ваше **Bluetooth** устройство к данному устройству, выбирается функция **Bluetooth**. Проигрывайте свою музыку на устройстве **Bluetooth**.

Когда поступает **LG TV** сигнал

Когда вы включаете телевизор LG, подключенный с помощью функции LG Sound Sync (беспроводное подключение), это устройство изменяет значение функции на телевизор LG. Вы можете слышать звук со своего телевизора.

! Примечание

- Для изменения оптической функции, потребуется 5 секунд отсутствия сигнала.
- Функциональность этого устройства не изменяется на оптическую, если включена функция SIMPLINK подключенного телевизора, проигрывателя Blu-ray Disc Player, телевизионной приставки или другого аналогичного устройства, или же включено подключенное поддерживаемое устройство CEC.
- Если вы хотите использовать автоматическое изменение функции, SIMPLINK должен быть выключен. Это занимает около 30 секунд для выключения SIMPLINK.

LG Sound Sync (Синхронизация звука)



Некоторыми режимами данного аппарата можно управлять с помощью пульта ДУ телевизора с использованием функции LG Sound Sync. Данный режим доступен для телевизоров LG TV с поддержкой функции LG Sound Sync. На таких телевизорах присутствует логотип LG Sound Sync.

Функции, доступные для управления с пульта ДУ LG TV: Регулировка громкости, отключение звука
 Подробное описание функции LG Sound Sync см. в руководстве по эксплуатации телевизора.

В зависимости от возможностей вашего оборудования, выполните одно из следующих подключений.

! Примечание

- При использовании функции LG Sound Sync можно также использовать пульт ДУ данного аппарата. При последующем использовании пульта ДУ телевизора устройство синхронизируется с телевизором.
- При нарушении связи проверьте состояние телевизора и его питание.
- Проверьте состояние данного аппарата и подключения в следующих случаях при использовании функции LG Sound Sync.
 - Устройство выключено.
 - Выбрана другая функция.
 - Отключен оптический кабель.
 - Нарушено беспроводное подключение из-за помех или выхода за пределы радиуса действия.
- Время отключения данного аппарата зависит от телевизора при установке режима AUTO POWER.
- Пункты меню настройки телевизора очень зависят от модели телевизора.

Проводное подключение

1. С помощью оптического кабеля подключите телевизор LG к устройству.

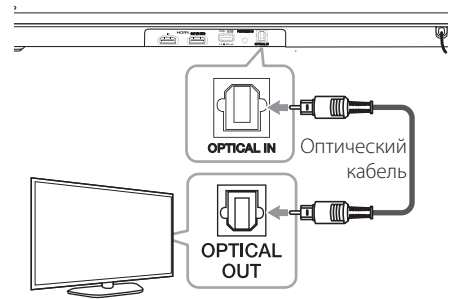

2. Установите вывод звука на ТВ для прослушивания звуковых файлов с помощью данного устройства :
 Меню настройки ТВ → [Звук] → [вывод звука ТВ] → [LG Sound Sync (Оптический)]
3. Включите аппарат, нажав кнопку **П** (Питание) на пульте ДУ.
4. Выберите функцию OPTICAL путем нажатия кнопки **FUNC** на пульте управления или **F** на устройстве до тех пор, пока функция не будет выбрана.

При нормальном подключении устройством к телевизору на дисплее отображается сообщение "LG OPT".

Беспроводное подключение

1. Включите аппарат, нажав кнопку  (Питание) на пульте ДУ.
2. Выберите функцию LG TV путем нажатия кнопки **FUNC** на пульте управления или **F** на устройстве до тех пор, пока функция не будет выбрана.
3. Установите вывод звука на ТВ для прослушивания звуковых файлов с помощью данного устройства :
Меню настройки ТВ → [Звук] → [вывод звука ТВ] → [LG Sound Sync (Беспроводная)]

При нормальном подключении устройства к телевизору в течение 3 секунд на дисплее отображается сообщение "PAIRED (Сопряжено)", а затем сообщение "LG TV".



Примечание

При выключении устройства кнопкой  (Питание) функция LG Sound Sync (Беспроводная) отключается. Для повторного использования данной функции следует переподключить телевизор и данное устройство.

Использование технологии **BLUETOOTH®**

Что такое **BLUETOOTH**

Bluetooth представляет собой технологию беспроводной связи устройств с небольшим радиусом действия.

Звук может прерываться при возникновении помех от других источников электромагнитных волн, использующих такую же рабочую частоту, или при подключении других **Bluetooth**-устройств в соседних помещениях.

Подключение отдельных устройств с беспроводной технологией **Bluetooth** не требует каких-либо расходов. Мобильный телефон с технологией **Bluetooth** может использоваться через систему Cascade, если подключение осуществляется с помощью беспроводной технологии **Bluetooth**.

Применимые устройства: мобильный телефон, MP3-плеер, ноутбук, карманный компьютер и т.п.

Профили **BLUETOOTH**

Для использования беспроводной технологии **Bluetooth** устройство должно обрабатывать определённые профили. Данное устройство совместимо со следующим профилем.

A2DP (расширенный профиль распространения аудио)

Прослушивание музыки, хранящейся на устройствах с BLUETOOTH

Согласование вашего устройства и устройства BLUETOOTH

Перед процедурой согласования устройств включите режим **Bluetooth** на своем мобильном телефоне. См. руководство пользователя для устройства **Bluetooth**. После однократного выполнения согласования повторное согласование устройств не требуется.

1. Выберите функцию **Bluetooth** путем нажатия кнопки **FUNC** на пульте управления или **F** на устройстве до тех пор, пока функция не будет выбрана. На дисплее появится сообщение "BT", а затем "BT READY".
2. Включите устройство **Bluetooth** и выполните согласование. При поиске данного устройства с устройства **Bluetooth** на дисплее устройства **Bluetooth** может появиться список устройств, в зависимости от типа устройства **Bluetooth**. Ваше устройство отображается как "LG LAS551H (XX)".

! Примечание

- Обозначение XX указывает последние две цифры адреса **Bluetooth**. Например, если адрес **Bluetooth**-устройства 9C:02:98:4A:F7:08, на устройстве **Bluetooth** отображается LG LAS551H (08)
- В зависимости от типа устройства **Bluetooth**, способ сопряжения устройств может отличаться. При необходимости, введите PIN-код (0000).
- Вы можете соединить это устройство не более чем с 3 устройствами **Bluetooth** одновременно, используя тот же метод, который описан выше.
- Согласование нескольких устройств поддерживается только на устройствах Android и iOS. (Подключение с согласованием нескольких устройств может не поддерживаться в зависимости от спецификаций подключаемых устройств.)
- Съемное/отсоединяемое устройство **Bluetooth** (Пример: аппаратный ключ и т. п...) не поддерживает согласование нескольких устройств.

3. Когда это устройство будет успешно подсоединено к устройству **Bluetooth**, на дисплее появится сообщение "PAIRED", которое вскоре изменится на устройство **Bluetooth**.

! Примечание

- Сообщение "PAIRED" будет на мгновение появляться на дисплее при подключении других устройств в процессе согласования нескольких устройств.
- Если имя устройства недоступно для отображения, будет отображаться " _".

4. Прослушивание музыки.

Для воспроизведения музыки, хранящейся на вашем устройстве **Bluetooth**, воспользуйтесь руководством пользователя для устройства **Bluetooth**.

! Примечание

- При использовании технологии **Bluetooth** размещайте устройство Bluetooth как можно ближе и сохраняйте это расстояние. Тем не менее, связь может нарушаться в следующих случаях:
 - Если между данным устройством и устройством Bluetooth имеется препятствие.
 - Если используется другое устройство с технологией **Bluetooth**, например медицинский прибор, микроволновая печь или беспроводное сетевое устройство.
- При перезапуске данного устройства вам следует повторно подключить к нему устройство **Bluetooth**.
- Даже если это устройство будет подключено к 3 устройствам, воспроизводить музыку и управлять ее воспроизведением можно будет с помощью только одного из подключенных устройств.
- Если к этому устройству подключено несколько устройств **Bluetooth**, только одно устройство, с которого выполняется воспроизведение музыки, сохраняет подключение **Bluetooth**, когда функционирование переключается на другие устройства.

! Примечание

- Звук может прерываться в результате воздействия других электромагнитных волн.
- Управлять **Bluetooth**-устройством с помощью данной системы невозможно.
- В зависимости от типа устройства, функция **Bluetooth** может оказаться недоступной.
- Вы можете пользоваться беспроводным подключением телефона, MP3-плеера, ноутбука и т.п.
- Чем больше расстояние между данным устройством и устройством **Bluetooth**, тем хуже качество звучания.
- **Bluetooth**-подключение прерывается при выключении устройства или при слишком большом удалении его от данного устройства.
- При нарушении **Bluetooth**-подключения повторно подключите устройство **Bluetooth** к данному устройству.
- Если устройство **Bluetooth** не подключено, на дисплее появится сообщение "BT READY".
- При подключении устройства **Bluetooth** (устройства iOS и т. п.) к данному устройству или при использовании такого устройства можно синхронизировать уровень громкости между ними.

Использование приложения **BLUETOOTH**

! Примечание

Использование приложения "Music Flow Bluetooth" доступно только с Android OS.

О приложении "Music Flow Bluetooth"

Приложение "Music Flow Bluetooth" предлагает набор новых функций для данного устройства.

Для этого нужно загрузить и установить бесплатное приложение "Music Flow Bluetooth".

Установите приложение "Music Flow Bluetooth" на устройство Bluetooth

Приложение "Music Flow Bluetooth" можно установить на устройство с **Bluetooth** двумя способами.

Установка приложения "Music Flow Bluetooth" с помощью QR-кода

1. Установите приложение "Music Flow Bluetooth" с использованием QR-кода. Для применения QR-кода используйте сканер.



2. Для установки щелкните значок.
3. Для загрузки щелкните значок.

! Примечание

- Устройство **Bluetooth** при этом должно иметь выход в Интернет.
- Убедитесь, что в устройстве Bluetooth есть приложение с программным обеспечением для сканирования. Если такого приложения нет, скачайте его с "Google Android Market (Google Play Store)".
- В зависимости от региона использование QR-кода может не поддерживаться.

Установите приложение "Music Flow Bluetooth" с веб-сайта "Google Android Market (Google Play Store)"

1. Щелкните значок "Google Android Market (Google Play Store)".
2. В строке поиска введите "Music Flow Bluetooth".
3. Для загрузки приложения **Bluetooth** в списке результатов поиска найдите и щелкните "Music Flow Bluetooth".
4. Щелкните значок для установки.
5. Щелкните значок для загрузки.

! Примечание

- Устройство **Bluetooth** при этом должно иметь выход в Интернет.
- На устройстве **Bluetooth** должно быть установлено приложение "Google Android Market (Google Play Store)".

Активация Bluetooth с приложением "Music Flow Bluetooth"

Приложение "Music Flow Bluetooth" позволяет подключить **Bluetooth**-устройство к данному устройству.

1. Щелкните значок "Music Flow Bluetooth" на исходном экране, чтобы открыть приложение "Music Flow Bluetooth" и перейдите в главное меню.
2. Коснитесь [Меню] и выберите требуемое устройство.
3. Если требуется получить больше информации по работе, коснитесь [Настройка] и включите Руководство пользователя.

! Примечание

- Приложение "Music Flow Bluetooth" будет доступно в качестве ПО, как указано ниже:
 - Версия операционной системы Android: 4.0.3 (или выше)
- Если в работе используется приложение "Music Flow Bluetooth", то будут некоторые отличия между приложением "Music Flow Bluetooth" и дистанционным управлением, входящим в комплект поставки. По необходимости используйте пульт дистанционного управления, входящий в комплект поставки.
- С некоторыми устройствами **Bluetooth** "Music Flow Bluetooth" может не работать.
- После подключения приложения "Music Flow Bluetooth", музыка может воспроизводиться вашим устройством. В этом случае повторите процедуру подключения.
- Если вы работаете с другими приложениями или изменяете настройки на вашем устройстве **Bluetooth** во время использования приложения "Music Flow Bluetooth", приложение "Music Flow Bluetooth" может работать неправильно.
- Если приложение "Music Flow Bluetooth" работает неправильно, проверьте ваше устройство **Bluetooth** и подключение приложения "Music Flow Bluetooth", а затем повторите попытку подключения.
- В зависимости от операционной системы смартфона существуют некоторые различия в эксплуатации приложения "Music Flow Bluetooth".
- Даже если подключение **Bluetooth** будет разорвано, вы можете использовать приложение "Music Flow Bluetooth" при изменении данной функции.

Настройка звука

Настройка звукового эффекта

В системе предусмотрено несколько установленных звуковых схем объемного звучания. Использование функции **SOUND EFFECT** позволяет выбрать желаемый режим звучания.

Отображаемые пункты на частотном корректоре могут различаться в зависимости от источника звукового сигнала и эффектов.

На дисплее	Описание
STANDARD	Вы можете наслаждаться оптимизированным звуком.
MUSIC	Вы можете насладиться приятным и естественным звуком.
CINEMA	Можно наслаждаться более объемным и кинематографическим звуком.
FLAT	Обеспечивает балансировку звука.
BOOST	Форсирует средний диапазон звука в целях его усиления.
TREBLE / BASS	Усиливает высокие и низкие частоты.

! Примечание

- В некоторых режимах звуковых эффектов при использовании нескольких динамиков звук будет отсутствовать или иметь низкий уровень. Это зависит от звукового режима и источника аудио и не является дефектом.
- Вам может потребоваться сбросить режим звукового эффекта после переключения входа, а иногда даже после изменения звукового файла.

Регулируйте уровень звука автоматически

Данное устройство поддерживает функцию автоматической регулировки уровня громкости.

Если уровень громкости на выходе слишком велик или слишком низок, нажмите кнопку **AUTO VOL** на пульте ДУ. Устанавливается приемлемый уровень громкости.

Для отключения функции повторно нажмите эту кнопку.

Корректировка тембра высоких и низких частот и басов

Вы можете регулировать уровень звука тембра высоких и низких частот и басов в соответствии со своими предпочтениями.



ВЫСОКИЕ/НИЗКИЕ частоты: от -5 до 5 дБ

SUBWF (низкочастотный динамик): от -20 до 6 дБ

1. Нажмите кнопку  несколько раз, чтобы выбрать Высокие частоты, басы или низкочастотный динамик.
2. Нажмите **VOL +/-**, чтобы изменить уровень звука.

Ночной режим

Эта функция полезна, когда вы хотите посмотреть передачу поздно ночью при низком уровне громкости.

Нажмите кнопку  на пульте дистанционного управления. Таким образом вы можете активировать ночной режим. Чтобы отменить его, нажмите кнопку  еще раз.

Устранение неисправностей

ПРОБЛЕМА	СПОСОБ УСТРАНЕНИЯ
Устройство работает ненадлежащим образом.	<ul style="list-style-type: none"> Отключите питание данного устройства и подключенного внешнего устройства (телевизора, низкочастотного динамика, DVD-плеера, усилителя и т.п.) и включите его вновь. Отсоедините шнур питания данного устройства и подключенного внешнего устройства (телевизора, низкочастотного динамика, DVD-плеера, усилителя и т.п.), а затем попытайтесь вновь присоединить их. Прежние настройки могут не сохраниться, если питание устройства будет отключено.
Нет питания	<ul style="list-style-type: none"> Шнур питания не подключен. Включите в розетку шнур питания. Проверьте это подключением других электронных устройств.
Звук отсутствует	<ul style="list-style-type: none"> Выбран неверный источник входного сигнала. Проверьте источник ввода и выберите корректный источник входного сигнала. Функция отключения звука активирована. Нажмите  (Выкл. звук) или отрегулируйте уровень звука, чтобы дезактивировать функцию отключения звука. При подключении к внешнему устройству (приставке, устройства Bluetooth и т. д.), необходимо отрегулировать уровень громкости устройства.
Нет звука сабвуфера	<ul style="list-style-type: none"> Шнур питания сабвуфера не подключен. Воткните штепсель в стенную розетку до конца. Соединение между устройством и сабвуфером не выполнено. Соедините устройство и сабвуфер. (Смотрите стр 12.)
Нет изображения	<ul style="list-style-type: none"> Включена функция DISPLAY OFF. Для отмены функции повторно нажмите кнопку SLEEP. (Смотрите стр 22.)
Пульт ДУ работает неправильно.	<ul style="list-style-type: none"> Пульт ДУ находится слишком далеко от устройства. Для обеспечения работы пульта ДУ расстояние от него до устройства не должно превышать 7 м. Между пультом ДУ и устройством есть препятствие. Уберите препятствие. Ресурс батареи в пульте дистанционного управления израсходован. Замените батарейки на новые.
Не работает функция AUTO POWER вкл/выкл.	<ul style="list-style-type: none"> Проверьте подключение внешнего устройства, такого как телевизор, DVD/Blu-Ray проигрыватель или Bluetooth устройство. Проверьте состояние SIMPLINK и выключите SIMPLINK. В зависимости от подключенного устройства данная функция может быть недоступна.

ПРОБЛЕМА	СПОСОБ УСТРАНЕНИЯ
<p>LG Sound Sync не работает.</p>	<ul style="list-style-type: none"> • Проверьте поддерживает ли ваш LG ТВ функцию LG Sound Sync. • Проверьте подключение к LG Sound Sync (По оптическому кабелю или с помощью беспроводной связи). • Проверьте настройки звука на ТВ или данном устройстве.
<p>Низкое качество звука на выходе устройства.</p>	<p>Провести проверку согласно нижеприведенному списку и отрегулировать устройство соответствующим образом.</p> <ul style="list-style-type: none"> • С помощью пульта ДУ переключить функцию контроля динамического аудиодиапазона из состояния [ON] в состояние [OFF]. • Когда акустическая система подключена к ТВ, изменить настройку AUDIO DIGITAL OUT (ЦИФРОВОГО АУДИОВЫХОДА) в установочном меню ТВ с [PCM] на [AUTO] или [BITSTREAM]. • Когда акустическая система подключена к проигрывателю, изменить настройку AUDIO DIGITAL OUT (ЦИФРОВОГО АУДИОВЫХОДА) в установочном меню проигрывателя с [PCM] на [PRIMARY PASS-THROUGH] или [BITSTREAM]. • Изменить настройку функции контроля динамического аудиодиапазона на проигрывателе на состояние [OFF].

Товарные знаки и лицензии

Другие товарные знаки являются товарными знаками соответствующих владельцев.



Изготовлено по лицензии компании Dolby Laboratories. Dolby и символ двойного D являются товарными знаками компании Dolby Laboratories.



Для ознакомления с патентами DTS посетите сайт по адресу <http://patents.dts.com>.
 Произведено по лицензии, полученной от DTS Licensing Limited. DTS, Symbol и DTS и Symbol совместно являются зарегистрированными товарными знаками, а DTS Digital Surround является товарным знаком DTS, Inc. ©DTS, Inc. Все права защищены.



Технология беспроводного подключения **Bluetooth**® обеспечивает радиосвязь между электронными устройствами.

Подключение отдельных устройств с использованием беспроводной технологии **Bluetooth**® не требует дополнительных затрат. Мобильный телефон с беспроводной технологией **Bluetooth**® можно использовать через канал Cascade при подключении с помощью беспроводной технологии **Bluetooth**®.

Слово **Bluetooth**® и логотипы являются собственностью компании Bluetooth SIG, Inc., и любое использование этих знаков компанией LG Electronics осуществляется по лицензии.

Другие товарные знаки и торговые названия принадлежат соответствующим владельцам.



HDMI, логотип HDMI и High-Definition Multimedia Interface являются товарными знаками и зарегистрированными товарными знаками компании HDMI Licensing LLC в США и других странах.

Технические характеристики

Общие параметры (LAS551H)	
Требования к питанию	Смотрите основную этикетку на устройстве.
Потребляемая мощность	Смотрите основную этикетку на устройстве.
	Ждущий сетевой режим : 2,5 W (если все сетевые порты активированы).
Размеры (Ш x В x Г)	890 мм x 51 мм x 85 мм
Вес нетто (приблизительно)	2,8 кг
Рабочая температура	от 5 °C до 35 °C
Рабочая влажность	от 5 % до 90 %

Входы/Выходы	
Вход ОПТ. IN	3 В (п-п), Оптический разъем x 1
PORT. IN (вход для портативных устройств)	Среднеквадратичное напряжение - 0.5 В (стерео разъем - 3.5 мм) x 1
HDMI IN (вход HDMI)	19 pin (тип A, Соединитель HDMI™) x 1
HDMI OUT (выход HDMI)	19 pin (тип A, Соединитель HDMI™) x 1
Доступная частота дискретизации входного аудиосигнала	32 кГц; 44,1 кГц; 48 кГц; 96 кГц

USB	
Версия	2,0
Электропитание от шины	5 В  500 mA

Усилитель	
Всего	320 Вт
Передний средний/высокочастотный динамик	40 W x 2 (4 Ом на частоте 1 кГц) / 20 W x 2 (8 Ом на частоте 12 кГц)
Сабвуфер	200 Вт (3 Ом при 80 Гц)
Коэффициент нелинейных искажений	10 %

Беспроводной сабвуфер (S55A1-D)	
Требования к питанию	Смотрите основную этикетку на сабвуфере.
Потребляемая мощность	Смотрите основную этикетку на сабвуфере.
Тип	1-полосный, 1 динамик
Сопротивление	3 Ω
Номинальная входная мощность	200 Вт
Максимальная мощность на входе	400 Вт
Размеры (Ш x В x Г)	171 мм x 390 мм x 261 мм
Вес нетто (приблизительно)	5,6 кг

Bluetooth	
Кодек	SBC

- Конструкция и технические требования могут изменяться без предварительного уведомления.

Техническое обслуживание

Обращение с устройством

Транспортировка устройства

Сохраняйте исходные упаковочные материалы и коробку. Если необходимо перевезти устройство, для максимальной защиты упакуйте его так, как это было сделано на заводе.

Поддержание чистоты внешних поверхностей

- Не используйте летучие жидкости такие, как средство от насекомых, рядом с устройством.
- Поверхность можно повредить, если вытирать пыль, сильно надавливая на предмет
- Не допускайте продолжительного контакта с устройством резиновых или пластиковых предметов.

Очищение устройства

Для чистки проигрывателя используйте мягкую сухую салфетку. Если поверхности очень загрязнены, используйте мягкую салфетку, слегка смоченную в мягком моющем средстве. Не используйте сильные растворители такие, как спирт, бензин или разжижающие средства, так как они могут повредить поверхность.

