



SAMSUNG

HW-J7500

HW-J7501

Руководство пользователя

Curved Soundbar

(Изогнутый саундбар)

Удивительные возможности

Благодарим за приобретение устройства компании Samsung.
Для наилучшего обслуживания зарегистрируйте свое устройство по адресу:

www.samsung.com/register

ФУНКЦИИ

Службы потоковой музыки

Благодаря возможности подключения к сети Wi-Fi система Curved Soundbar обеспечивает удобный доступ к музыкальным службам, и вы сможете полностью погрузиться в мир своей любимой музыки. С помощью приложения Samsung Multiroom вы получите доступ к самым популярным интернет-службам потоковой музыки.

Усиление эффекта объемного звучания

При использовании функции Усиление эффекта объемного звучания звук воспроизводится более глубоко и объемно.

TV SoundConnect

Функция TV SoundConnect обеспечивает легкое подключение системы Soundbar к телевизору через Bluetooth. Благодаря беспроводному подключению панели Soundbar к телевизору, комната не будет излишне загромождена, и вы сможете в полной мере насладиться утонченным изогнутым дизайном обоих устройств. Для управления системой Soundbar и телевизором можно использовать пульт дистанционного управления телевизора.

Распределение сигнала музыкального источника (функция Multiroom Play)

Используя приложение Multiroom Link, вы можете легко выводить сигнал с одного источника на несколько аудиоустройств и управлять ими, находясь в любом месте. С помощью этого мобильного приложения можно дистанционно регулировать звук и выбирать музыку в системе различных устройств, включая телевизор, домашний кинотеатр и проигрыватель дисков Blu-ray. Наслаждайтесь прослушиванием любимой музыки, там, где вам этого хочется.

HDMI

При использовании HDMI видео- и аудиосигналы передаются одновременно, обеспечивая более четкое изображение. Также имеется функция ARC, которая позволяет передавать звук с телевизора по кабелю HDMI на систему Soundbar. Эта функция доступна только в том случае, если ваше устройство подключено к телевизору, совместимому с функцией реверсивного звукового сигнала.

Поддержка USB-хоста

Можно подключать и воспроизводить файлы с внешних устройств USB с накопителями, например MP3-проигрывателя, флэш-памяти USB и т.д., используя функцию USB HOST системы Soundbar.

Функции Bluetooth

Устройство Bluetooth можно подключить к системе Soundbar для воспроизведения музыки с высококачественным стереозвучанием, причем не используя проводов!

ЛИЦЕНЗИЯ



Произведено по лицензии Dolby Laboratories. Dolby и символ двойного D являются товарными знаками Dolby Laboratories.



Патенты на DTS см. на <http://patents.dts.com>.
Произведено по лицензии DTS Licensing Limited. DTS & соответствующий символ вместе и по отдельности являются зарегистрированными товарными знаками, а DTS 2.0 Channel является товарным знаком DTS, Inc. © DTS, Inc. Все права защищены.

HDMI

HDMI, HDMI High-Definition Multimedia Interface и логотип HDMI являются товарными знаками или зарегистрированными товарными знаками HDMI Licensing LLC в США и других странах.



МЕРЫ ПРЕДОСТОРОЖНОСТИ

ПРЕДУПРЕЖДЕНИЯ ДЛЯ БЕЗОПАСНОГО ИСПОЛЬЗОВАНИЯ

ВО ИЗБЕЖАНИЕ ПОРАЖЕНИЯ ЭЛЕКТРИЧЕСКИМ ТОКОМ НЕ ОТКРЫВАЙТЕ КРЫШКУ (ИЛИ ЗАДНЮЮ ПАНЕЛЬ) УСТРОЙСТВА.

ВНУТРИ УСТРОЙСТВА ОТСУТСТВУЮТ ДЕТАЛИ, РЕМОНТ КОТОРЫХ МОЖЕТ ВЫПОЛНЯТЬ ПОЛЬЗОВАТЕЛЬ. ОБСЛУЖИВАНИЕ ДОЛЖНО ПРОИЗВОДИТЬСЯ КВАЛИФИЦИРОВАННЫМИ СПЕЦИАЛИСТАМИ.

 <div data-bbox="216 403 420 507" style="border: 1px solid black; padding: 5px; text-align: center;"> <p>ВНИМАНИЕ</p> <p>ОПАСНОСТЬ ПОРАЖЕНИЯ ЭЛЕКТРИЧЕСКИМ ТОКОМ НЕ ОТКРЫВАТЬ!</p> </div> 		<p>Данный символ указывает на наличие внутри корпуса устройства компонентов, находящихся под высоким напряжением, что может привести к поражению электрическим током или травме.</p>
		<p>Данный символ обозначает важные указания по использованию устройства.</p>

	<p>Символ «не для пищевой продукции» применяется в соответствии с техническим регламентом Таможенного союза "О безопасности упаковки" 005/2011 и указывает на то, что упаковка данного продукта не предназначена для повторного использования и подлежит утилизации. Упаковку данного продукта запрещается использовать для хранения пищевой продукции.</p>
	<p>Символ «петля Мебиуса» указывает на возможность утилизации упаковки. Символ может быть дополнен обозначением материала упаковки в виде цифрового и/или буквенного обозначения.</p>

ПРЕДУПРЕЖДЕНИЕ : Чтобы снизить риск возникновения пожара или поражения электрическим током, не подвергайте это устройство воздействию дождя или влаги.

ВНИМАНИЕ : ВО ИЗБЕЖАНИЕ ПОРАЖЕНИЯ ЭЛЕКТРИЧЕСКИМ ТОКОМ ПОЛНОСТЬЮ ВСТАВЬТЕ ШИРОКИЙ ПЛОСКИЙ КОНТАКТ ВИЛКИ В ШИРОКИЙ СЛОТ.

- Данное устройство всегда следует подключать к сетевой розетке с заземлением.
- Чтобы отключить устройство от электросети, необходимо извлечь вилку кабеля питания из розетки, соответственно, вилка всегда должна содержаться в исправном состоянии.

ВНИМАНИЕ

- Не подвергайте это устройство воздействию воды. Не ставьте на устройство предметы, заполненные жидкостью, например вазы.
- Для полного отключения питания устройства следует извлечь вилку из розетки. Поэтому вилка должна быть всегда доступна.

МЕРЫ ПРЕДОСТОРОЖНОСТИ

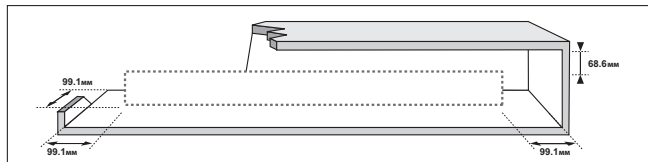

Убедитесь, что бытовой источник питания переменного тока соответствует идентификационной наклейке, расположенной на задней панели вашего устройства. Установите устройство горизонтально на подходящую поверхность (мебель), обеспечив достаточно места вокруг него для вентиляции 7 - 10 см. Убедитесь, что вентиляционные отверстия не перекрыты. Не устанавливайте устройство на усилители или другое оборудование, которое может сильно нагреться. Данное устройство предназначено для продолжительного использования. Для отключения устройства отсоедините сетевую вилку из розетки. Если устройство не используется в течение длительного времени, отключите его от сети.

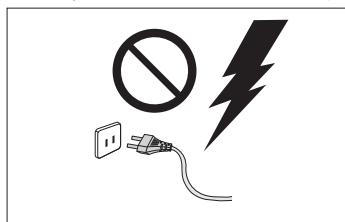

Во время грозы отсоединяйте сетевую вилку от розетки. Скачки напряжения питания во время грозы могут повредить устройство.

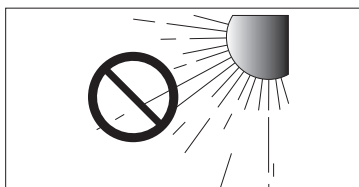

Не подвергайте устройство воздействию прямых солнечных лучей и других источников тепла. Это может вызвать перегрев и привести к неисправности устройства.

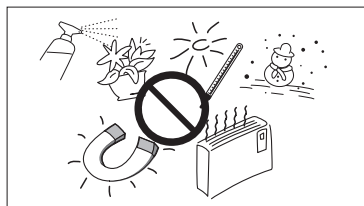

Защищайте проигрыватель от попадания влаги (например, вода из вазы), не подвергайте его чрезмерному нагреванию (например, не ставьте рядом с камином) и не оставляйте вблизи устройств, излучающих сильные магнитные или электрические поля. В случае неисправной работы устройства отсоедините кабель питания от источника переменного тока. В случае неисправной работы устройства отсоедините кабель питания от источника переменного тока. При хранении устройства в условиях низкой температуры возможно образование конденсата. При транспортировке устройства в зимнее время не включайте его приблизительно в течение 2 часов, пока температура устройства не достигнет комнатной температуры.

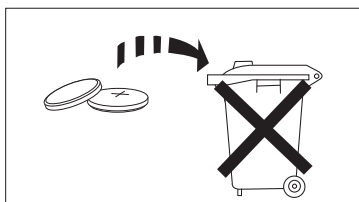

Батареи, используемые в данном устройстве, содержат вредные для окружающей среды химические элементы.

Не выбрасывайте батареи в корзину с бытовыми отходами.

Не бросайте батареи в огонь.

Не допускайте короткого замыкания или нагревания батарей, не разбирайте их.

При неправильной замене батареи существует опасность взрыва.

Для замены используйте только такие же или аналогичные батареи.



ПРЕДУПРЕЖДЕНИЕ. НЕ ДОПУСКАЙТЕ ПРОГЛАТЫВАНИЯ – ОПАСНОСТЬ ХИМИЧЕСКОГО ОЖОГА.

[Пульт дистанционного управления поставляется с ней] Данное устройство содержит батарею типа "таблетка". Если произошло проглатывание батареи типа "таблетка", через 2 часа это вызовет серьезные внутренние ожоги и может стать причиной смерти. Храните новые и использованные батареи в недоступном для детей месте. Если в батарейный отсек надежно не закрывается, прекратите использование устройства и

держите его подальше от детей. Если вы подозреваете, что батарея была проглочена, немедленно обратитесь к врачу.

СОДЕРЖАНИЕ

2 НАЧАЛО РАБОТЫ

- 2 **Функции**
- 3 **Меры предосторожности**
- 6 **Комплект поставки**

7 ОПИСАНИЕ

- 7 **Верхняя/Передняя панель**
- 8 **Задняя/Нижняя панель**
- 9 **Пульт дистанционного управления**

11 УСТАНОВКА

- 11 **Установка системы Soundbar**
- 11 **Установка телевизора с системой Soundbar на настенное крепление**
- 14 **Установка системы Soundbar на подставку телевизора**
- 15 **Установка системы Soundbar без подставки**
- 16 **Сборка зажима для проводов**
- 16 **Установка защитной ножки на сабвуфер**

17 ПОДКЛЮЧЕНИЯ

- 17 **Подключение сабвуфера**
- 19 **Подключение к телевизору**
- 19 **Варианты подключения к ТВ с помощью кабеля HDMI (цифрового)**
- 19 **Варианты подключения к ТВ с помощью оптического (цифрового) кабеля**
- 20 **TV SoundConnect**
- 22 **Варианты подключения к внешнему устройству**
- 22 **Кабель HDMI**
- 22 **Оптический кабель или кабель AUX**
- 23 **USB**

25 ФУНКЦИИ

- 25 **Режим входа**
- 26 **Bluetooth**
- 28 **Использование функции режима ожидания сети**
- 28 **Использование Multiroom Link**
- 30 **Обновление по**

32 ПОИСК И УСТРАНЕНИЕ НЕИСПРАВНОСТЕЙ

- 32 **Поиск и устранение неисправностей**

33 ПРИЛОЖЕНИЕ

33 Технические характеристики



- Рисунки и иллюстрации в данном руководстве пользователя представлены только для справки. Они могут отличаться от реального внешнего вида устройства.
- Плата за обслуживание может взиматься в следующих случаях.
 - (a) Если вы вызовете специалиста, и он не обнаружит неисправности устройства (это возможно, если вы не знакомы с настоящим руководством).
 - (b) Если вы передадите устройство в ремонтный центр, и его специалисты не обнаружат неисправности (это возможно, если вы не знакомы с настоящим руководством).
- Размер этой платы будет сообщен вам перед тем, как сотрудник компании выедет на место.

КОМПЛЕКТ ПОСТАВКИ













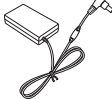

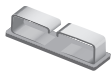
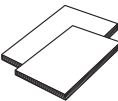

ПЕРЕД ПРОЧТЕНИЕМ РУКОВОДСТВА ПОЛЬЗОВАТЕЛЯ

Перед чтением данного руководства пользователя обратите внимание на следующие термины.

► Значки, используемые в данном руководстве

Значок	Термин	Определение
	Внимание	Этот значок присутствует в тех случаях, когда функция не работает или возможна отмена настроек.
	Примечание	Означает советы или инструкции, помогающие при использовании различных функций.

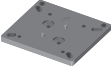
Проверьте наличие входящих в комплект принадлежностей, перечисленных ниже.

				
Пульт дистанционного управления / Литиевая батарея (3 В : CR2032)	Кабель Питания : 2 ШТ.	Адаптер постоянного тока	Кабель HDMI	Кабель USB
				
Преобразователь USB	Зажим для проводов	Руководство Пользователя / Краткое руководство	Защитная ножка: 4 ШТ.	Установка на телевизор
				
Держатель винта 1 : 4 ШТ.	Держатель винта 2 : 10 ШТ.	Фиксатор опоры	Винт самонарезающий: 4 ШТ.	Резиновая прокладка: 4 ШТ.
				
Крепежная ножка : 3 ШТ.	Крепление-держатель	(для кабеля питания) Тороидальный ферритовый сердечник		



- Внешний вид принадлежностей может отличаться от изображений в настоящем руководстве.
- Чтобы подключить внешние устройства USB к устройству, используйте прилагаемый кабель USB.

ВЕРХНЯЯ/ПЕРЕДНЯЯ ПАНЕЛЬ

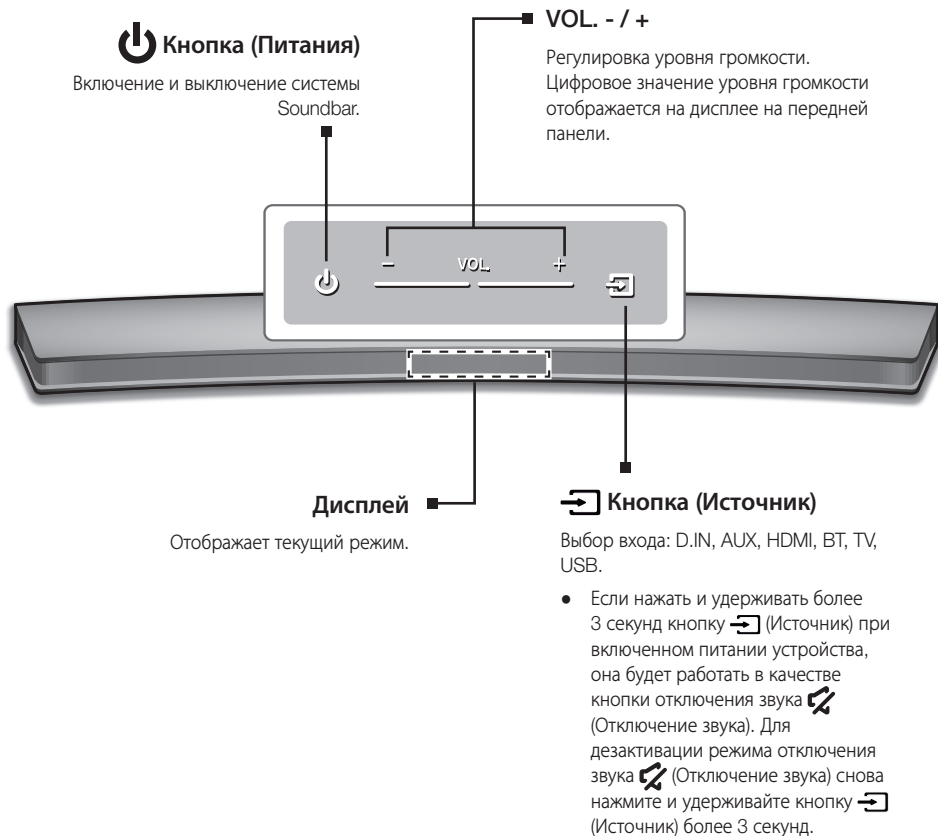

- Перед очисткой устройства отсоедините кабель питания от сетевой розетки и протрите устройство мягкой сухой тканью. Алюминий является электростатическим материалом, поэтому может произойти статический разряд.



- При подключении кабеля питания переменного тока кнопка питания заработает через 4–6 секунд.
- После включения питания устройство сможет воспроизводить звук через 4 - 5 секунд.
- Если требуется прослушивать звук только через систему Soundbar, необходимо отключить динамики телевизора в меню настройки звука телевизора. См. руководство пользователя, прилагаемое к ТВ.

ЗАДНЯЯ/НИЖНЯЯ ПАНЕЛЬ

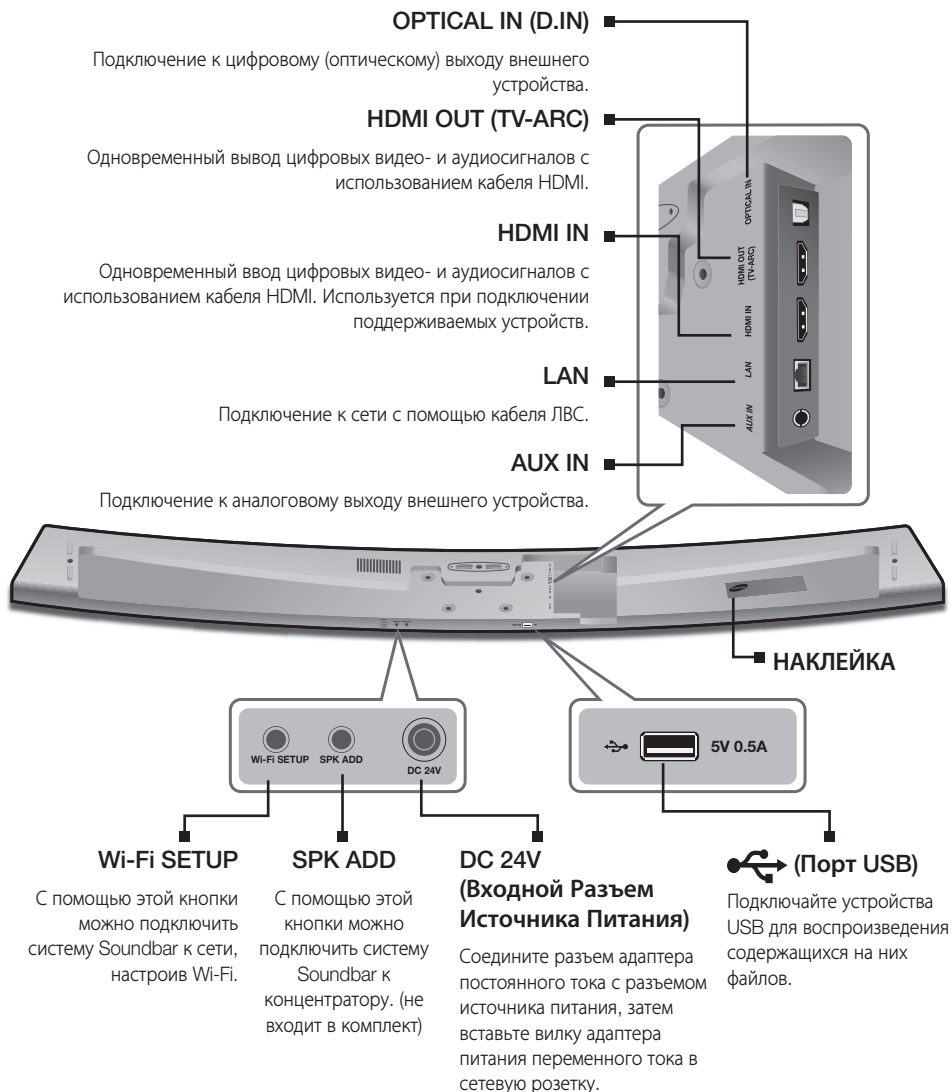

- При отсоединении кабеля питания адаптера питания переменного тока от розетки держите его за вилку. Не тяните за кабель питания.
- Не следует подключать это устройство или другие компоненты к розетке переменного тока пока не будут выполнены все подключения компонентов.

ПУЛЬТ ДИСТАНЦИОННОГО УПРАВЛЕНИЯ

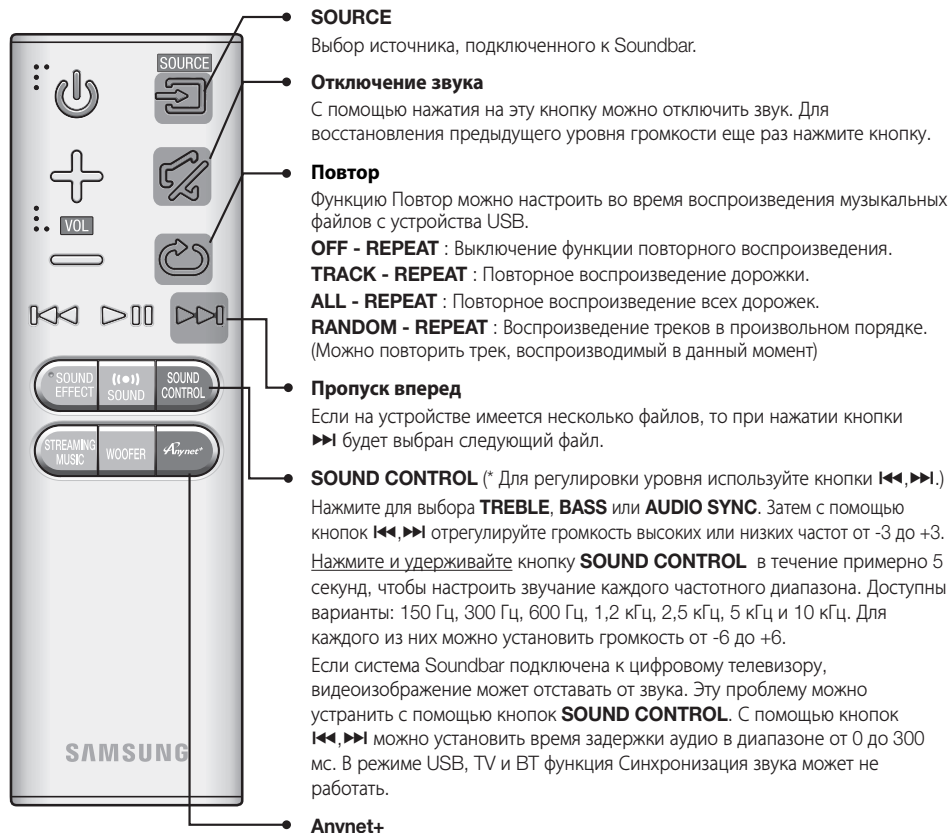

С помощью кнопки **Anynet+** можно включать и выключать функцию Anynet+. (По умолчанию: Auto Power Link OFF, **ON - ANYNET+/OFF - POWER LINK** или **OFF - ANYNET+/ON - POWER LINK**). Функция Anynet+ позволяет управлять работой Soundbar с помощью пульта дистанционного управления телевизора Samsung с поддержкой Anynet+. Необходимо подключить Soundbar к телевизору с помощью кабеля HDMI.

* Auto Power Link

При включении телевизора автоматически включается Soundbar, подключенный как источник через оптическое соединение. (См. стр. 20)

Для включения функции **Wi-Fi SETUP** нажмите и удерживайте в течение 7 секунд кнопку **Anynet+** на пульте дистанционного управления.



- Soundbar является собственным названием Samsung.
- Для управления телевизором используйте прилагаемый пульт дистанционного управления.

Питания
Включение и выключение системы Soundbar.

Громкость
Настройка уровня громкости устройства.

Воспроизведение/Пауза
Используйте кнопку ►|| для временной приостановки воспроизведения файла. При повторном нажатии кнопки ►|| воспроизведение выбранного файла возобновляется.

Пропуск Назад
Если на устройстве имеется несколько файлов, то при нажатии кнопки I◀◀ будет выбран предыдущий файл.

SOUND EFFECT
Можно выбрать любой из 6 режимов звуковых полей – **STANDARD (Исходный Звук), MUSIC, VOICE, SPORTS, CINEMA и NIGHT MODE** в зависимости от типа воспроизводимого содержимого.
Выберите режим **STANDARD** для прослушивания исходного звука без изменений.

(●●) SOUND
При использовании функции "Surround Sound" звук воспроизводится более глубоко и объемно. При повторном нажатии кнопки (●●) SOUND происходит переключение настроек: **ON - SURROUND SOUND, OFF - SURROUND SOUND.**

STREAMING MUSIC
При нажатии кнопки **STREAMING MUSIC** можно прослушивать передачи радиостанций, транслируемые через Интернет. При каждом нажатии этой кнопки система Soundbar переключается на следующую станцию по умолчанию, циклически переходя между 3 станциями по умолчанию.
Для использования функции **STREAMING MUSIC** система Soundbar должна быть подключена к сети. (см. стр. 28).

DRC (Dynamic Range Control) *
Позволяет применить управление динамическим диапазоном к аудиоформатам Dolby Digital, Dolby Digital Plus и Dolby TrueHD.
Нажмите и удерживайте кнопку **STREAMING MUSIC**, при этом функция DRC (Dynamic Range Control) переключится между значениями **ON и OFF.**

WOOFER (* Для регулировки громкости сабвуфера используйте кнопки I◀◀, ▶▶I.)
Нажмите кнопку **WOOFER**. Затем с помощью кнопок I◀◀, ▶▶I настройте громкость сабвуфера от -12, -6 до +6.
Для включения функции **SPK ADD** системы Soundbar нажмите и удерживайте в течение 5 секунд кнопку **WOOFER** на пульте дистанционного управления.

The diagram shows a Samsung remote control with the following buttons and callouts:

- Power** button (top left)
- Volume** (+ and -) buttons (middle left)
- Play/Pause** button (middle left)
- Previous** (I◀◀) and **Next** (▶▶I) buttons (middle left)
- Sound Effect** buttons (bottom left)
- Surround Sound** (●●) button (bottom left)
- Streaming Music** button (bottom left)
- Woofer** button (bottom left)
- Source** button (top right)
- Play/Pause** button (middle right)
- Repeat** button (middle right)
- Sound Control** buttons (bottom right)
- Connect** button (bottom right)

УСТАНОВКА БАТАРЕЙ В ПУЛЬТ ДИСТАНЦИОННОГО УПРАВЛЕНИЯ

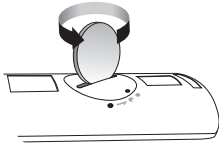
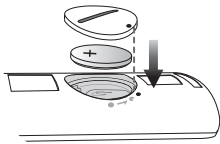
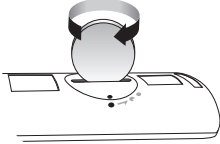
1. С помощью подходящей монетки поверните крышку отсека для батарей в пульте дистанционного управления против часовой стрелки и снимите ее, как показано на рисунке выше.
2. Вставьте литиевую батарею напряжением 3 В. Обратите внимание, что положительный полюс (+) должен быть направлен вверх. Установите крышку отсека для батарей и выровняйте значки '+' как показано на рисунке выше.
3. С помощью подходящей монетки поворачивайте крышку отсека для батарей в пульте дистанционной управления в направлении по часовой стрелке до тех пор, пока она не встанет на место.

УСТАНОВКА СИСТЕМЫ SOUNDBAR

УСТАНОВКА ТЕЛЕВИЗОРА С СИСТЕМОЙ SOUNDBAR НА НАСТЕННОЕ КРЕПЛЕНИЕ

РУС



- Данная модель подходит для телевизоров Samsung 2015 года выпуска моделей S8500/S9000 с изогнутым экраном диагональю 55"/65" и модели S9500 с изогнутым экраном диагональю 65". Перейдите на домашнюю страницу веб-сайта Samsung Electronics, чтобы ознакомиться с подробным списком соответствующих моделей.
- При креплении системы Soundbar к телевизору серии JS9500 используйте покрытие с промежутком 1,6", входящее в комплект компактного настенного крепления Samsung.
- Для крепления и системы Soundbar, и телевизора с помощью настенного крепления следует прикрепить сначала систему Soundbar к телевизору, а затем прикрепить сам телевизор.
- Для крепления телевизора на стене см. руководство пользователя, прилагаемое к приобретенному телевизору.
- Из-за особенностей дизайна эту систему Soundbar нельзя установить с телевизорами, с которыми она несовместима (ни с помощью крепления к телевизору, ни на подставке).

Проверьте наличие входящих в комплект принадлежностей, перечисленных ниже.



Держатель винта 1 : 4
ШТ.



Держатель винта 2 : 10
ШТ.



Установка на
телевизор



Фиксатор опоры

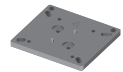

Используется для
модели TB S9500
с диагональю 65"

Крепление-
держатель

1. Положите систему Soundbar, как показано на рисунке. Следите, чтобы кнопки не были прижаты к поверхности.

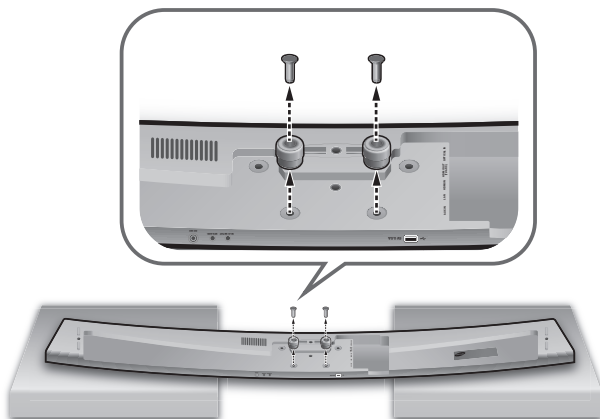

2. Снимите **Опоры** (2 ШТ.) с системы Soundbar, как показано на рисунке.

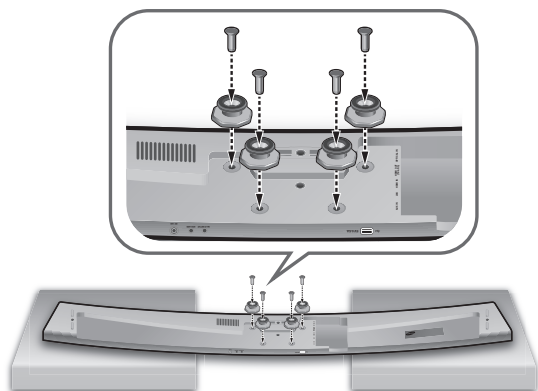

3. Вставьте четыре детали **Держатель винта 1** и четыре детали **Держатель винта 2** в отверстия на системе Soundbar, как показано на рисунке.

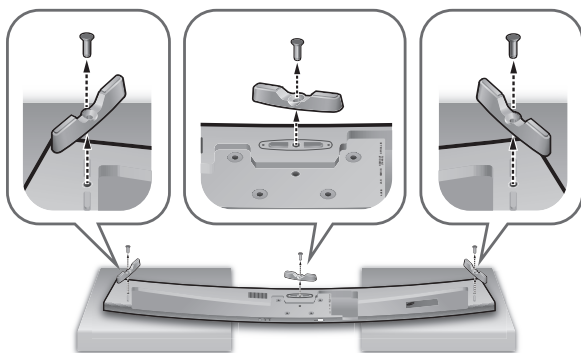

4. Если установлена **Крепежная ножка**, сначала ее необходимо снять, чтобы установить крепление телевизора.

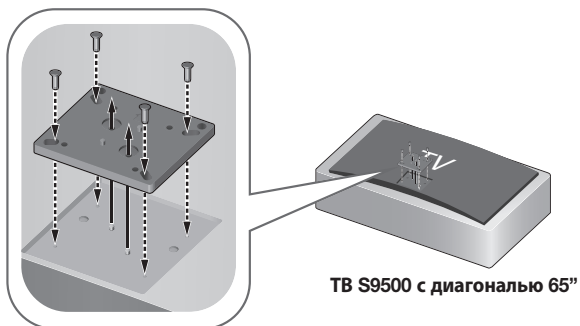

5. **(При креплении к ТВ S9500 с диагональю 65". Для других моделей этот шаг следует пропустить.)** Расположите **Крепление-держатель** на телевизоре, руководствуясь отметками, затем зафиксируйте его с помощью деталей **Держатель винта 2** (4 ШТ.). Старайтесь, чтобы **Крепление-держатель** не располагалось асимметрично, для чего аккуратно выровняйте его отверстие на соответствующем участке телевизора.

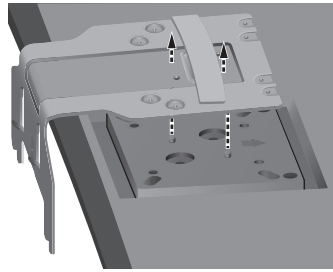
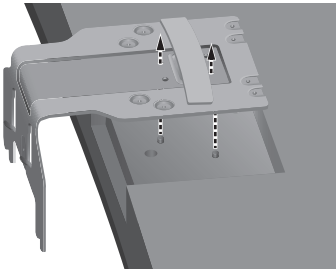

ТВ S9500 с диагональю 65"

6. Если система Soundbar крепится к подходящему телевизору Samsung, для надежной фиксации **Установка на телевизор** используйте специальные метки на телевизоре.

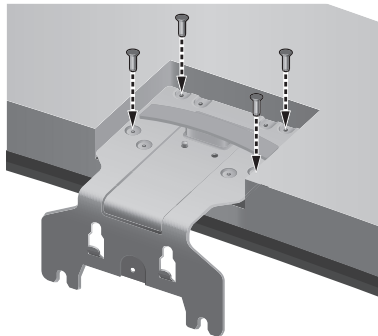

7. Прикрепите **Установка на телевизор** к телевизору с помощью 4 деталей **Держатель винта 2**.
8. После подсоединения **Установка на телевизор** установите телевизор на стене.

Основание системы Soundbar

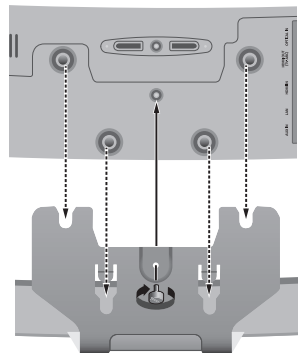

Основание телевизора с прикрепленным
Установка на телевизор

9. Вставьте систему Soundbar в **Установка на телевизор** до упора, как показано на рисунке.
10. Вставьте **Фиксатор опоры** в систему Soundbar и затяните, чтобы прикрепить систему Soundbar к **Установка на телевизор**.

УСТАНОВКА СИСТЕМЫ SOUNDBAR НА ПОДСТАВКУ ТЕЛЕВИЗОРА

Если система Soundbar подходит для имеющейся модели телевизора, то можно установить систему на подставку телевизора.

Проверьте наличие входящих в комплект принадлежностей, перечисленных ниже.



Крепежная ножка : 3 ШТ.

Держатель винта 2 : 3 ШТ.

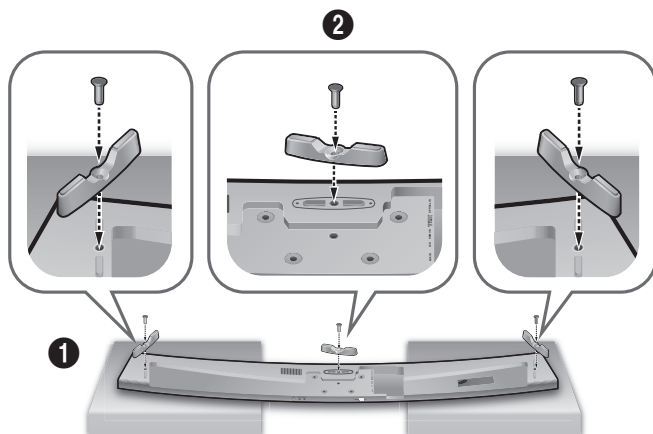

1. Положите систему Soundbar, как показано на рисунке. Следите, чтобы кнопки не были прижаты к поверхности.
2. Зафиксируйте детали **Крепежная ножка** (3 ШТ.) и **Держатель винта 2** (3 ШТ.) на системе Soundbar, как показано на рисунке.

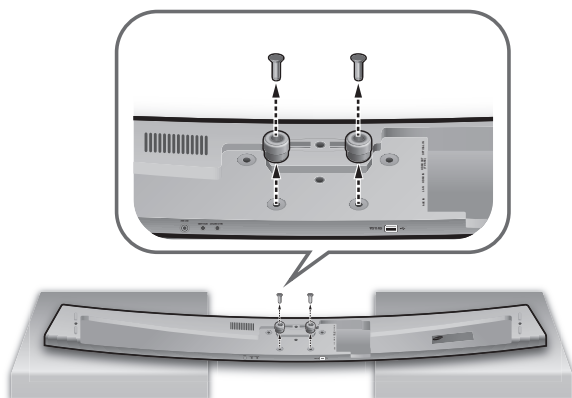

3. Снимите **Опоры** (2 ШТ.) с системы Soundbar, как показано на рисунке.



4. Совместите центр системы Soundbar с центром подставки телевизора и вставьте ее до упора, как показано на рисунке. Не допускайте раскачивания телевизора.

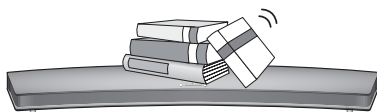

- Не ставьте тяжелые предметы и не вставляйте на основное устройство.

УСТАНОВКА СИСТЕМЫ SOUNDBAR БЕЗ ПОДСТАВКИ



1. Расположите систему Soundbar на горизонтальной поверхности по центру спереди от телевизора.

СБОРКА ЗАЖИМА ДЛЯ ПРОВОДОВ

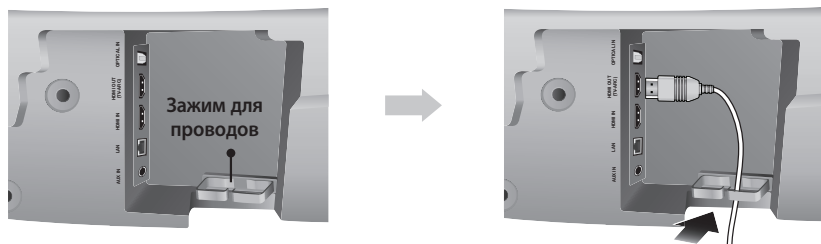

Для аккуратной прокладки кабелей прикрепите зажим для проводов к устройству, как показано, затем пропустите кабели через зажим.

УСТАНОВКА ЗАЩИТНОЙ НОЖКИ НА САБВУФЕР

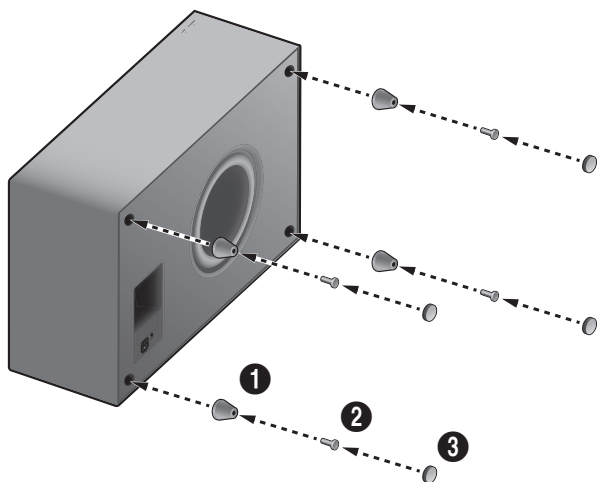

1. Поместите каждую **Защитная ножка** в каждое из 4 соответствующих отверстий, как показано на рисунке.
2. Вставьте **Винт самонарезающий** (4 ШТ.) в соответствующее отверстие **Защитная ножка**.
3. В конце закройте отверстия с помощью **Резиновая прокладка** (4 ШТ.).



- Не следует подключать кабель питания этого устройства или телевизора к сетевой розетке, пока не будут выполнены все подключения компонентов.
- Прежде чем перемещать или устанавливать устройство, обязательно выключите его и отсоедините кабель питания от розетки.

ПОДКЛЮЧЕНИЕ САБВУФЕРА

АВТОМАТИЧЕСКОЕ ПОДКЛЮЧЕНИЕ К САБВУФЕРУ

При включении основного устройства и сабвуфера беспроводная связь между ними должна установиться автоматически.

- Если такая связь установлена, синий индикатор на сабвуфере перестанет мигать.

ПОДКЛЮЧЕНИЕ К САБВУФЕРУ ВРУЧНУЮ

Код подключения сабвуфера задается в заводских условиях, поэтому при включении основного устройства и сабвуфера между ними автоматически устанавливается беспроводная связь. Если индикатор подключения Link не горит, когда основное устройство и сабвуфер работают, задайте код, выполнив следующие действия.

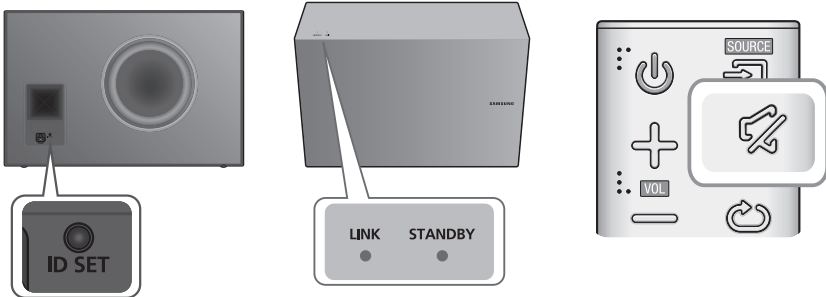

1. Подключите кабели питания основного устройства и сабвуфера к сетевой розетке.
2. Нажимайте кнопку **ID SET** на задней панели сабвуфера тонким острым предметом в течение 5 секунд.
 - Индикатор **STANDBY** (РЕЖИМ ОЖИДАНИЯ) погаснет, а индикатор **LINK** (ПОДКЛЮЧЕНИЕ) (синий) начнет мигать.
3. Пока основное устройство выключено (в режиме ОЖИДАНИЯ), нажмите и удерживайте кнопку  (Отключение звука) на пульте дистанционного управления в течение 5 секунд.
4. Сообщение **ID SET** появится на дисплее Soundbar.
5. Чтобы завершить соединение, пока мигает синий индикатор на сабвуфере, включите основное устройство.
 - Основное устройство и сабвуфер теперь должны быть соединены.
 - Индикатор подключения (синий) на сабвуфере должен гореть.
 - Если индикатор подключения не горит синим, произошел сбой подключения. Выключите основное устройство и повторите процедуру, начиная с шага 2.
 - Лучший звук через беспроводной сабвуфер можно получить, выбрав звуковой эффект. (См. стр. 10)



- Прежде чем перемещать или устанавливать устройство, обязательно выключите его и отсоедините кабель питания.
- При выключении основного устройства беспроводной сабвуфер переходит в режим ожидания и спустя 30 секунд мигания индикатора подключения (синий) в верхней части сабвуфера загорится индикатор режима ожидания.
- Если для устройства используется та же частота (2,4 ГГц), что и для Soundbar, то вблизи Soundbar могут иметь место помехи в звуке.
- Для беспроводной передачи сигналов расстояние от основного устройства до сабвуфера должно составлять около 10 м, однако оно может меняться в зависимости от рабочей среды. Если основное устройство и беспроводной сабвуфер разделяет металлическая, стальная или бетонная стена, то система может не функционировать, так как металл не пропускает радиоволны.
- Если основное устройство не устанавливает беспроводное соединение с сабвуфером, выполните шаги 1-5, указанные в левом столбце, для повторной установки соединения.



- Приемная антенна беспроводной связи встроена в беспроводной сабвуфер. Оберегайте ее от воздействия влаги и прямого попадания воды.
- Для оптимального прослушивания убедитесь, что в области вокруг беспроводного сабвуфера отсутствуют препятствия.

ПОДСОЕДИНЕНИЕ ТОРОИДАЛЬНОГО ФЕРРИТОВОГО СЕРДЕЧНИКА К КАБЕЛЮ ПИТАНИЯ SOUNDBAR

Можно уменьшить помехи, вызываемые электромагнитным излучением, подсоединив ферритовый сердечник к кабелю питания системы Soundbar.

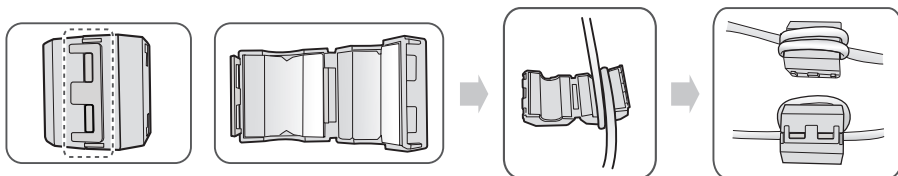

1. Разблокируйте и откройте ферритовый сердечник.
2. Дважды обмотайте ферритовый сердечник кабелем питания от Soundbar. (Начинайте обмотку, отступив от сердечника 5-10 см).
3. Закройте ферритовый сердечник, сомкнув корпус до щелчка.

<Кабель питания Soundbar>

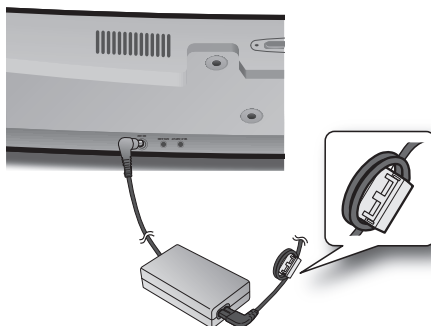

ПОДКЛЮЧЕНИЕ К ТЕЛЕВИЗОРУ

ВАРИАНТЫ ПОДКЛЮЧЕНИЯ К ТВ С ПОМОЩЬЮ КАБЕЛЯ HDMI (ЦИФРОВОГО)

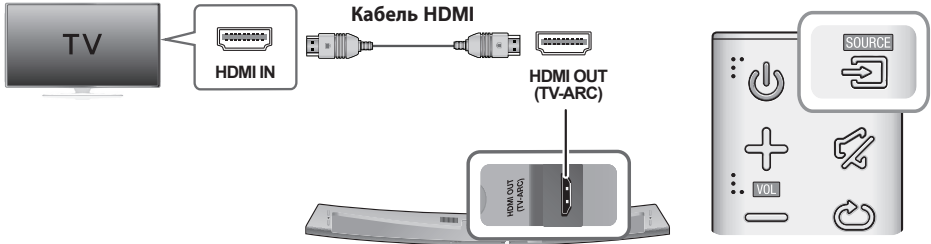



1. Подключите кабель HDMI в гнездо **HDMI OUT (TV-ARC)** на задней панели устройства и гнездо HDMI IN на телевизоре.
2. Нажмите кнопку  (Источник) на верхней панели основного устройства или кнопку **SOURCE** на пульте дистанционного управления, чтобы выбрать режим **D.IN**.

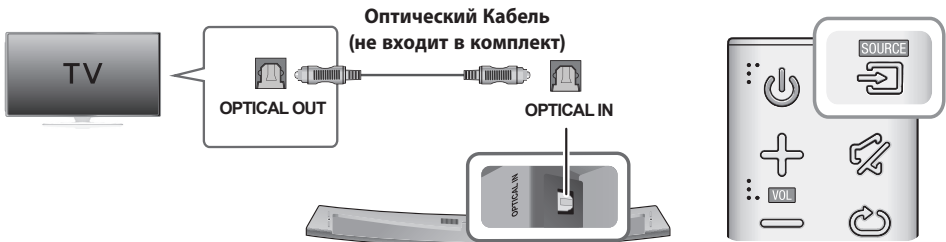

- HDMI – это интерфейс, обеспечивающий цифровую передачу видео- и аудиоданных через один разъем.
- Если телевизор оснащен портом ARC, подсоедините кабель HDMI к порту HDMI IN (ARC).
- При возможности рекомендуется использовать кабель HDMI без сердечника. Если это невозможно, выберите кабель HDMI с диаметром не более 14 мм.
- Необходимо включить функцию Anynet+.
- Данная функция недоступна, если кабель HDMI не поддерживает ARC.

ВАРИАНТЫ ПОДКЛЮЧЕНИЯ К ТВ С ПОМОЩЬЮ ОПТИЧЕСКОГО (ЦИФРОВОГО) КАБЕЛЯ



1. Подключите разъем **OPTICAL IN** (аудио) на системе Soundbar к разъему OPTICAL OUT на телевизоре.
2. Нажмите кнопку  (Источник) на верхней панели основного устройства или кнопку **SOURCE** на пульте дистанционного управления, чтобы выбрать режим **D.IN**.

► Auto Power Link

Если основное устройство подключено к телевизору при помощи цифрового оптического кабеля, активируйте функцию Auto Power (Автоматическое включение питания), чтобы при включении телевизора система Soundbar включалась автоматически.

AUTO POWER LINK	Дисплей
Вкл.	OFF - ANYNET+ / ON - POWER LINK
Выкл.	ON - ANYNET+ / OFF - POWER LINK

1. Подключите систему Soundbar к телевизору с помощью оптического кабеля (не входит в комплект).
2. Нажмите кнопку  (Источник) на верхней панели основного устройства или кнопку **SOURCE** на пульте дистанционного управления, чтобы выбрать режим **D.IN**.
3. Нажмите кнопку **Anynet+** на пульте дистанционного управления, чтобы включить или выключить функцию Auto Power Link.



- При подключении некоторых устройств функция Автоматическое включение цепи питания может быть недоступна.

TV SOUNDCONNECT

Эта функция позволяет воспроизводить звук, поступающий с телевизора, на устройстве Soundbar, подключенном к телевизору Samsung с поддержкой TV SoundConnect.



1. Включите телевизор и устройство Soundbar.
 - Включите меню телевизора.
 - Перейдите к настройкам громкоговорителей на вкладке "Звук".
 - Установите для параметра меню "Добавить новое устройство" значение "Вкл."
2. Нажмите кнопку  (Источник) на верхней панели основного устройства или кнопку **SOURCE** на пульте дистанционного управления, чтобы выбрать режим **TV**.
3. На экране телевизора появится сообщение, требующее подтвердить необходимость включения функции TV SoundConnect.
4. Выберите **<Да>**, чтобы завершить подключение телевизора к устройству Soundbar.



- При переключении устройства Soundbar из режима телевизора в другой режим работа функции TV SoundConnect автоматически прерывается.
- Чтобы подключить систему Soundbar к другому телевизору, текущее подключение должно быть прервано.
- Прервите текущее подключение, затем нажмите кнопку **▶||** на пульте дистанционного управления и удерживайте ее в течение 5 секунд, чтобы подключиться к другому телевизору.



- Функция TV SoundConnect (SoundShare) поддерживается некоторыми телевизорами Samsung, выпущенными с 2012 года. Проверьте, поддерживает ли ваш телевизор функцию TV SoundConnect (SoundShare). (Дополнительные сведения см. в руководстве пользователя телевизора.)
- Если телевизор Samsung выпущен до 2014 года, проверьте меню настроек функции SoundShare.
- Если расстояние между телевизором и системой Soundbar составляет более 10 м, подключение может быть нестабильным, а воспроизведение звука может прерываться. В этом случае переместите телевизор или систему Soundbar таким образом, чтобы они оказались в пределах рабочего диапазона, затем повторите попытку подключения с помощью функции TV SoundConnect.
- Рабочий диапазон функции TV SoundConnect :
 - Рекомендуемый диапазон сопряжения: приблизительно 2 м
 - Рекомендуемый рабочий диапазон: приблизительно 10 м
- С помощью кнопок "воспроизведение/пауза", "далее", "назад" управлять телевизором нельзя.

ВАРИАНТЫ ПОДКЛЮЧЕНИЯ К ВНЕШНЕМУ УСТРОЙСТВУ

КАБЕЛЬ HDMI

HDMI является стандартным цифровым интерфейсом для подключения таких устройств, как телевизор, проектор, проигрыватель DVD и Blu-ray, телеприставка и другие.

По интерфейсу HDMI передается цифровой сигнал высокого качества, что обеспечивает высокое качество видео и звука, соответствующее качеству исходного цифрового сигнала.

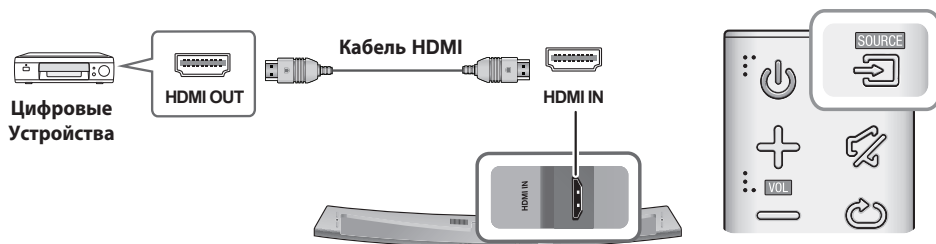

1. Подключите кабель HDMI в гнездо **HDMI IN** на задней панели устройства и гнездо HDMI OUT цифрового устройства.
2. Нажмите кнопку  (Источник) на верхней панели основного устройства или кнопку **SOURCE** на пульте дистанционного управления, чтобы выбрать режим **HDMI**.

ОПТИЧЕСКИЙ КАБЕЛЬ ИЛИ КАБЕЛЬ AUX

Данное устройство оснащено одним оптическим цифровым входным разъемом и одним аналоговым входным аудиоразъемом для подключения к внешнему устройству.

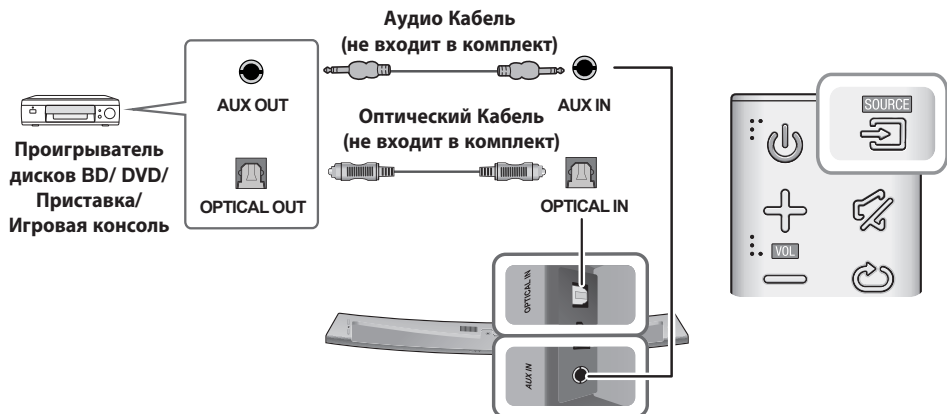

► Кабель AUX

1. Подключите порт **AUX IN** (аудио) на основном устройстве к разъему AUDIO OUT на устройстве-источнике.
2. Нажмите кнопку  (Источник) на верхней панели основного устройства или кнопку **SOURCE** на пульте дистанционного управления, чтобы выбрать режим **AUX**.

► Оптический Кабель

1. Подключите порт **OPTICAL IN** (аудио) на основном устройстве к разъему OPTICAL OUT на устройстве-источнике.
2. Нажмите кнопку  (Источник) на верхней панели основного устройства или кнопку **SOURCE** на пульте дистанционного управления, чтобы выбрать режим **D.IN**.

USB

Можно воспроизводить музыкальные файлы, сохраненные на USB-накопителях, через Soundbar.

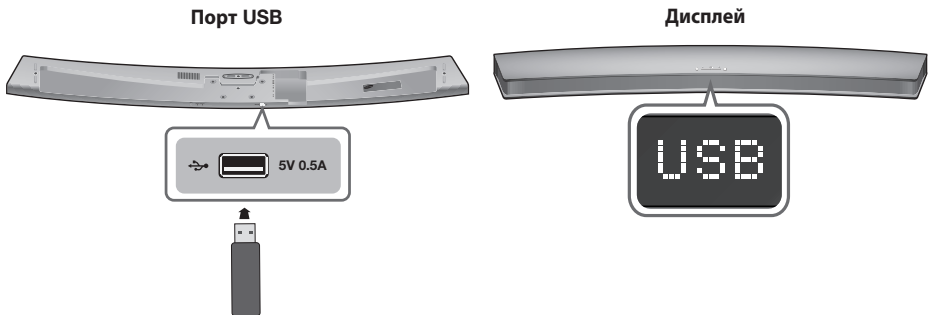

1. Подключите устройство USB к порту USB устройства.
2. Нажмите кнопку  (Источник) на верхней панели основного устройства или кнопку **SOURCE** на пульте дистанционного управления, чтобы выбрать режим **USB**.
3. Индикация **USB** появится на экране устройства.
 - Подключение системы Soundbar к устройству USB завершено.
 - Если в течение 15 минут устройство USB не подсоединено, то она автоматически отключается. Автоматическое выключение питания.

► Перед подключением устройства USB

Важная информация:

- Имя файла или папки на устройстве USB не отобразится на дисплее Soundbar, если оно содержит более 10 символов.
- Данное устройство может быть несовместимо с определенными типами носителей USB.
- Система Soundbar поддерживает файловые системы FAT16 и FAT32.
 - Файловая система NTFS не поддерживается.
- Подключите устройство USB к порту USB на устройстве. В противном случае это может стать причиной несовместимости с устройством USB.
- Не подключайте несколько устройств хранения к данному устройству через устройство считывания карт памяти. Оно может работать неправильно.

ПОДКЛЮЧЕНИЯ

- Протоколы РТР для цифровой камеры не поддерживаются.
- Не извлекайте устройство USB во время передачи файлов.
- Воспроизведение музыкальных файлов с технологией DRM (MP3, WMA), загруженных с коммерческого веб-сайта, невозможно.
- Внешние жесткие диски не поддерживаются.
- Мобильные телефоны не поддерживаются.
- Список совместимых устройств:

Расширение	Кодек	Частота дискретизации	Скорость передачи битов
*.mp3	MPEG 1 Layer1	32/44,1/48	32 ~ 448 Кбит/с
	MPEG 1 Layer2	32/44,1/48	32 ~ 384 Кбит/с
	MPEG 1 Layer3	32/44,1/48	32 ~ 320 Кбит/с
	MPEG 2 Layer3	16/22,05/24/32/44,1/48	8 ~ 160 Кбит/с
	MPEG 2,5 Layer3	8/11,025/12/16/22,05/ 24/32/44,1/48	8 ~ 160 Кбит/с
*.wma	Wave_Format_MSAudio1	-	-
	Wave_Format_MSAudio2	-	-
	WMA Professional	Не поддерживается	-
*.wav	-	8 кГц ~ 192кГц	~ 8,8 Мбит/с
*.ogg	-	8 кГц ~ 48кГц	-
*.flac	-	8 кГц ~ 192кГц	~ 5,6 Мбит/с
*.m4a	Alac (Apple lossless Audio codec)	8 кГц ~ 192кГц	~ 1 Мбит/с
*.ape	MON-KEY Audio	8 кГц ~ 48кГц	~ 1 Мбит/с
*.aif	Audio Interchange File Format	8 кГц ~ 192кГц	~ 4,4 Мбит/с



- Если на устройстве USB слишком много папок и файлов, скорость считывания может замедлиться.

РЕЖИМ ВХОДА

Нажмите кнопку  (Источник) на верхней панели основного устройства или кнопку **SOURCE** на пульте дистанционного управления, чтобы выбрать требуемый режим.

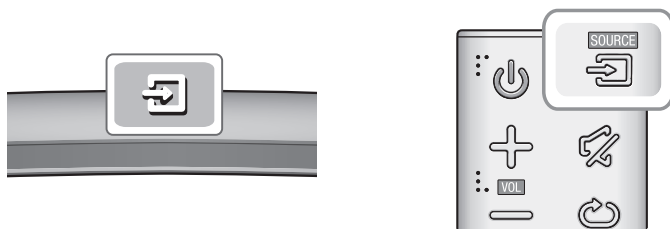

Режим входа	Дисплей
Оптический цифровой вход Вход ARC (HDMI OUT)	D.IN
Вход AUX	AUX
Вход HDMI	HDMI
Режим BLUETOOTH	BT
TV SoundConnect	TV
Режим USB	USB

Устройство выключится автоматически в следующих случаях.

- Режим D.IN / HDMI / BT / TV / USB / ARC
 - Если в течение 15 минут отсутствует аудиосигнал.
- Режим AUX

Активация функции автоматического выключения питания Чтобы ON или OFF эту функцию, нажмите и удерживайте кнопку **▶II** в течение 5 секунд. На дисплее появится сообщение **ON - AUTO POWER DOWN / OFF - AUTO POWER DOWN**.

 - Если кабель AUX не подключен в течение 15 минут.
 - Если в течение 8 часов не нажато ни одной кнопки при подключенном кабеле AUX.

BLUETOOTH

Устройство Bluetooth можно подключить к системе Soundbar для воспроизведения музыки с высококачественным стереозвучанием, причем не используя проводов!

ПОДКЛЮЧЕНИЕ СИСТЕМЫ SOUNDBAR К УСТРОЙСТВУ BLUETOOTH

Проверьте, поддерживает ли устройство Bluetooth функцию Bluetooth-совместимых стереонаушников.

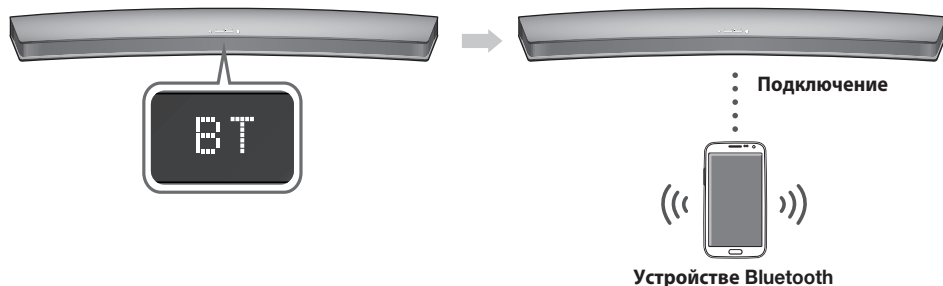

1. Нажмите кнопку  (Источник) на верхней панели основного устройства или кнопку **SOURCE** на пульте дистанционного управления, чтобы выбрать режим **BT**.
 - Отобразится сообщение **BT READY** на переднем дисплее Soundbar.
2. Выберите меню Bluetooth на устройстве Bluetooth, которое необходимо подключить. (см. руководство пользователя устройства Bluetooth)
3. Выберите "**[Samsung] Soundbar**" в списке.
 - При подключении устройства Soundbar к устройству Bluetooth на дисплее отобразится **[название устройства Bluetooth] → BT**.
 - Имя устройства отображается только на английском языке. Если имя устройства указано на другом языке (не на английском), будет отображаться символ подчеркивания " _ ".
 - Если сопряжение устройства Bluetooth и системы Soundbar не удалось, то удалите предыдущий результат поиска устройства Bluetooth "**[Samsung] Soundbar**" и возобновите поиск системы Soundbar.
4. Воспроизведите музыку на подключенном устройстве.
 - Можно прослушивать музыку, которая воспроизводится на подключенном устройстве Bluetooth, непосредственно через систему Soundbar.
 - В режиме **BT** функции Воспроизведение/ Пауза/ Далее/ Пред недоступны. Данные функции доступны только на устройствах Bluetooth с поддержкой AVRCP.



- Если при подключении к устройству Bluetooth появится запрос на ввод PIN-кода, введите <0000>.
- Только одно устройство Bluetooth может быть сопряжено за один раз.
- При отключении устройства Soundbar соединение Bluetooth будет прервано.
- В следующих случаях могут наблюдаться проблемы с поиском и с подключением к сети Bluetooth системы Soundbar:
 - Если рядом с системой Soundbar образуется сильное электромагнитное поле.
 - Если несколько устройств Bluetooth одновременно сопряжены с системой Soundbar.
 - Если устройство Bluetooth выключено, не установлено или неисправно.
 - Обратите внимание, что такие устройства, как микроволновая печь, адаптер беспроводной локальной сети, флуоресцентные лампы и газовые плиты используют такой же диапазон частот, как и устройство Bluetooth, поэтому они могут стать причиной электрических помех.

- Система саундбар поддерживает данные в формате (44,1 кГц, 48 кГц).
- Соединение возможно только с устройством Bluetooth, которое поддерживает функцию A2DP (AV).
- Систему Soundbar нельзя подключить к устройству Bluetooth, которое поддерживает только функцию HF (громкая связь).
- После сопряжения системы Soundbar с устройством Bluetooth выберите параметр **[Samsung] Soundbar** в списке обнаруженных устройств, и режим автоматически изменится на **BT**.
- Функция доступна, только если устройство Soundbar указано в списке устройств, сопряженных с устройством Bluetooth. (Необходимо, чтобы устройства Bluetooth и Soundbar были предварительно сопряжены хотя бы один раз.)
- Устройство Soundbar будет отображаться в списке устройств, в отношении которых выполнялся поиск, на устройстве Bluetooth, только если на дисплее Soundbar отображается индикация **BT READY**.
- В режиме TV SoundConnect сопряжение Soundbar с другим устройством Bluetooth будет невозможно.

ОТКЛЮЧЕНИЕ УСТРОЙСТВА BLUETOOTH ОТ СИСТЕМЫ SOUNDBAR

Можно отключить устройство Bluetooth от системы Soundbar. Инструкции см. в руководстве пользователя устройства Bluetooth.

- Система Soundbar будет отключена.
- После отключения системы Soundbar от устройства Bluetooth на дисплее передней панели системы Soundbar появится сообщение **BT DISCONNECTED**.

ОТКЛЮЧЕНИЕ СИСТЕМЫ SOUNDBAR ОТ УСТРОЙСТВА BLUETOOTH

Нажмите кнопку **SOURCE** на пульте дистанционного управления или кнопку  (Источник) на передней панели устройства, чтобы переключиться из режима **BT** в другой режим или выключить устройство Soundbar.

- Подключенное устройство Bluetooth в течение некоторого времени будет ожидать ответа от системы Soundbar. (Время отключения может отличаться в зависимости от устройства Bluetooth)



- В режиме подключения Bluetooth соединение Bluetooth будет прервано, если расстояние между системой Soundbar и устройством Bluetooth превысит 10 метров.
- В режиме готовности система Soundbar автоматически отключится через 15 минут.

► Что такое Bluetooth?

Bluetooth - это технология, которая позволяет Bluetooth-совместимым устройствам легко взаимодействовать друг с другом с помощью беспроводного соединения на коротком расстоянии.

- Устройство Bluetooth может создавать помехи или приводить к неправильной работе в зависимости от следующих условий использования.
 - При контакте части тела с приемной или передающей системой устройства Bluetooth или системой Soundbar.
 - При отклонении электрических параметров из-за наличия препятствий для прохождения электромагнитных волн в виде стены, углов или офисных перегородок.
 - При возникновении электромагнитных помех от устройств, работающих в том же частотном диапазоне, включая медицинское оборудование, микроволновые печи и беспроводные сетевые устройства.
- В том случае, когда сопряжение системы Soundbar и устройства Bluetooth поддерживается на близком расстоянии.
- Чем больше расстояние между системой Soundbar и устройством Bluetooth, тем хуже качество связи. Если расстояние превышает диапазон действия устройства Bluetooth, соединение прервется.
- В местах с плохими условиями приема связь Bluetooth может работать неправильно.
- Подключение Bluetooth работает только в непосредственной близости от устройства. Если расстояние превысит указанный диапазон, то связь автоматически отключится. Даже в пределах этого диапазона качество звука может ухудшаться из-за препятствий, например стен или дверей.

ИСПОЛЬЗОВАНИЕ ФУНКЦИИ РЕЖИМА ОЖИДАНИЯ СЕТИ

Функция включения режима ожидания сети становится доступной, если между смарт-устройством и системой Soundbar было правильно установлено беспроводное подключение. Эта функция в системе Soundbar включается автоматически при попытке смарт-устройства подключиться к Soundbar по Bluetooth или Wi-Fi. Если система Soundbar была включена через подключение Bluetooth, для режима входа системы автоматически задается значение **BT**. Включение системы Soundbar через Wi-Fi возможно только при использовании приложения. Дополнительные сведения см. в руководстве в Интернете.

1. Подключите смарт-устройство к системе Soundbar.
2. Включите функцию включения режима ожидания сети, нажав и удерживая кнопку ►► на пульте дистанционного управления Soundbar более 5 секунд. Можно выключить эту функцию, снова нажав кнопку ►► и удерживая ее более 5 секунд.



- Функция доступна, только если система Soundbar указана в списке устройств, сопряженных со смарт-устройством. (Необходимо, чтобы смарт-устройство и система Soundbar были предварительно сопряжены хотя бы один раз.)
- Система Soundbar появится в списке устройств, обнаруженных смарт-устройством, только когда на дисплее системы Soundbar будет отображаться индикация [BT READY] или [WiFi READY].
- В режиме TV SoundConnect невозможно сопряжение системы Soundbar с другим смарт-устройством.
- Если функция включения режима ожидания сети не работает.
 - Функция включения режима ожидания сети выключена.
- Связь Wi-Fi с Soundbar будет прервана при отсоединении кабеля питания или прекращении подачи электропитания. Включите Soundbar и снова подсоедините кабель.

ИСПОЛЬЗОВАНИЕ MULTIROOM LINK

Когда система Soundbar будет подключена к смарт-устройству с помощью приложения Multiroom, можно будет установить беспроводную связь между несколькими устройствами Samsung Multiroom.

ПЕРЕД НАЧАЛОМ РАБОТЫ

► Основные сведения о связи



1. Требования: беспроводной маршрутизатор, смарт-устройство
2. Беспроводной маршрутизатор должен быть подключен к Интернету.
3. Смарт-устройство должно быть подключено к маршрутизатору с помощью подключения Wi-Fi.

УСТАНОВКА ПРИЛОЖЕНИЯ SAMSUNG MULTIROOM

Чтобы использовать систему Soundbar, необходимо установить приложение Samsung Multiroom, предварительно загрузив его с помощью Google play или App Store. Установив приложение Samsung Multiroom, можно воспроизводить музыку со смарт-устройства, подключенных устройств и других поставщиков содержимого, а также радиостанций в Интернете.

► Android или iOS

Загрузите приложение Samsung Multiroom с Google Play или App Store на смарт-устройстве.

* Поиск в интернет-магазинах: Samsung Multiroom



или



► Доступ к приложению Samsung Multiroom

Чтобы получить доступ к приложению Samsung Multiroom, нажмите значок приложения Multiroom на смарт-устройстве.

ПОДКЛЮЧЕНИЕ СИСТЕМЫ SOUNDBAR К СЕТИ

На смарт-устройстве выберите приложение Samsung Multiroom.
Выполните инструкции, отображаемые на экране смарт-устройства.



- Дополнительные сведения см. в руководстве в Интернете.
- Руководство в Интернете : www.Samsung.com → Support → Поиск по названию изделия → Загрузка файла PDF для HW-J7500 или HW-J7501.
- При подключении к проводной сети попробуйте использовать кабель категории 7.

ОБНОВЛЕНИЕ ПО

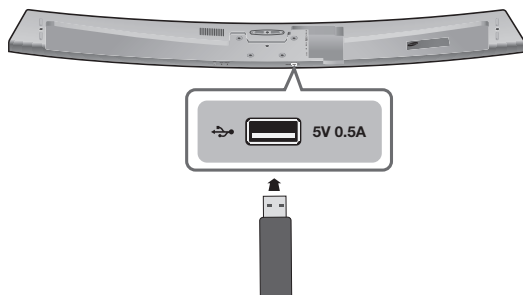

ОБНОВЛЕНИЕ С ПОМОЩЬЮ USB

В дальнейшем корпорация Samsung может предлагать обновления для микропрограммы Soundbar.

При наличии обновления его можно установить путем подключения устройства USB с сохраненным на нем обновлением микропрограммы к порту на Soundbar.

Обратите внимание, что при наличии нескольких файлов обновления необходимо загружать их на устройство USB по одному и использовать для обновления микропрограммы тоже по одному.

Для получения информации о загрузке обновлений посетите веб-сайт Samsung.com или обратитесь в операторский центр Samsung.

1. Отключив питание Soundbar, подключите USB-накопитель с обновлением микропрограммного обеспечения к Soundbar (порт USB).
2. Включите Soundbar. На дисплее появится индикация **UPDATE** и через 3 минуты начнется обновление.
 - По завершении обновления Soundbar автоматически выключится, а затем включится.

► Если индикация UPDATE не отобразилась

1. Выключите Soundbar и подключите USB-накопитель с файлами обновления к порту USB на Soundbar.
2. Отсоедините кабель питания, снова подсоедините и включите устройство.



- Подключите устройство USB с обновлением микропрограммы к порту USB на основном устройстве.
- Обновление микропрограммного обеспечения может работать неверно, если аудиофайлы, поддерживаемые Soundbar, хранятся на USB-накопителе.
- Не отсоединяйте кабель питания и не извлекайте устройство USB, когда выполняется обновление. После завершения обновления микропрограммы основное устройство отключится автоматически.

- При обновлении будут восстановлены заводские настройки по умолчанию. Рекомендуется записывать свои настройки, чтобы их можно было легко восстановить после обновления. При обновлении микропрограммы происходит сброс и настроек подключения сабвуфера. Если после обновления подключение к сабвуферу не восстановится автоматически, см. страницу 17. При возникновении проблем с обновлением микропрограммы рекомендуется отформатировать устройство USB в формате FAT16 и повторить попытку.
- Не форматируйте диск USB в формате NTFS. Система Soundbar не поддерживает файловую систему NTFS.
- Устройства USB некоторых производителей могут не поддерживаться.

АВТООБНОВЛЕНИЕ

Даже при отключении Soundbar устройство Soundbar автоматически проверяет наличие последней версии ПО, если имеется подключение к Интернету.



- Устройство Soundbar по умолчанию настроено на автоматический запуск обновлений.
 - Для использования функции автообновления необходимо подключение Soundbar к Интернету.
 - Связь Wi-Fi с Soundbar будет прервана при отсоединении кабеля питания или прекращении подачи электропитания. Включите Soundbar и снова подсоедините кабель.
-

ПОИСК И УСТРАНЕНИЕ НЕИСПРАВНОСТЕЙ

Прежде чем обратиться в сервисный центр, проверьте следующее

Устройство не включается.	
<ul style="list-style-type: none"> Подключен ли кабель питания к розетке? 	→ Вставьте вилку сетевого шнура в розетку.
Функция не работает при нажатии кнопки.	
<ul style="list-style-type: none"> Нет ли присутствия статического электричества? 	→ Отсоедините вилку сетевого шнура от розетки, и затем вновь вставьте ее в розетку.
Звук не воспроизводится.	
<ul style="list-style-type: none"> Работает ли функция отключения звука? Установлена ли громкость на минимальный диапазон? 	<ul style="list-style-type: none"> → Для отмены функции нажмите кнопку  (Отключение звука). → Отрегулируйте с помощью кнопки Громкость.
Не работает пульт дистанционного управления.	
<ul style="list-style-type: none"> Не разряжены ли батареи? Не слишком ли большое расстояние между пультом дистанционного управления и основным устройством? 	<ul style="list-style-type: none"> → Вставьте новые батарейки. → Подойдите ближе к основному устройству.
Ошибка функции TV SoundConnect (сопряжение с телевизором).	
<ul style="list-style-type: none"> Поддерживает ли ваш телевизор режим TV SoundConnect? Является ли версия микропрограммы телевизора последней? Не возникла ли во время подключения ошибок? Произведите сброс режима TV и повторите подключение. 	<ul style="list-style-type: none"> → Функция TV SoundConnect поддерживается некоторыми телевизорами Samsung, выпущенными с 2012 года. Проверьте, поддерживает ли ваш телевизор функцию TV SoundConnect. → Обновите микропрограмму телевизора до последней версии. → Обратитесь в операторский центр Samsung. → Для сброса подключения TV SoundConnect нажмите и удерживайте кнопку ▶ в течение 5 секунд.
Красный индикатор на сабвуфере мигает, и сабвуфер не издает звук.	
<ul style="list-style-type: none"> Возможно, сабвуфер не подключен к основному корпусу устройства. 	→ Попробуйте снова подключить сабвуфер. (См. стр. 17)
Сабвуфер заметно дрожит и вибрирует.	
<ul style="list-style-type: none"> Попробуйте настроить вибрацию на сабвуфере. 	→ Для настройки этого значения (между -12, -6 и +6) используйте кнопку WOOFER на пульте дистанционного управления.

ТЕХНИЧЕСКИЕ ХАРАКТЕРИСТИКИ

Акустическая система Soundbar- устройство, предназначенное для организации эффективного звукового сопровождения при просмотре видеофильмов, видеопрограмм или прослушивании аудиокomпозиций в домашних условиях.

Название модели	HW-J7500 / HW-J7501
------------------------	---------------------

ОБЩАЯ ИНФОРМАЦИЯ	USB		5 В / 0,5 А
	Вес	Основное устройство	4 кг
		Сабвуфер (PS-WJ7500 / PS-WJ7501)	7,8 кг
	Размеры (Ш x В x Г)	Основное устройство	1230 x 47,5 x 170 мм
		Сабвуфер (PS-WJ7500 / PS-WJ7501)	500 x 332 x 161 мм
	Рабочая температура		от +5 °С до +35 °С
	Диапазон допустимой влажности при работе		от 10 % до 75 %
УСИЛИТЕЛЬ	Номинальная выходная мощность	Основное устройство	20 Вт/канал x 8, 8 Ом, общий коэффициент нелинейных искажений = 10%, 1 кГц
		Сабвуфер (PS-WJ7500 / PS-WJ7501)	160 Вт, 3 Ом, общий коэффициент нелинейных искажений = 10%, 100 Гц
	Соотношение сигнал/шум (аналоговый вход)		65 дБ
	Разделение (1 кГц)		65 дБ

- * Измерения соотношения сигнал/шум, искажения, разделения и используемой чувствительности основаны на использовании инструкций AES (Общество инженеров-акустиков).
- * Номинальное значение
 - Компания Samsung Electronics Co., Ltd оставляет за собой право изменять технические характеристики без дополнительного уведомления.
 - Указанные размеры и вес приблизительны.
 - Характеристики источника электропитания и потребления электроэнергии указаны на наклейке на корпусе устройства.
- ※ **Примечание относительно лицензии с открытым исходным кодом**
 - Вопросы относительно открытых источников направляйте в Samsung по электронной почте (oss.request@samsung.com).



- Импортер: ООО «Самсунг Электроникс Рус Компани»
125009, г. Москва, ул. Воздвиженка 10
- Настоящий продукт произведен под полным производственным контролем «Samsung Electronics Co., Ltd».
- Наименование изготовителя (зависит от модели и указано на изделии), адрес производства:
 1. Самсунг Электроникс Хуйжоу Со.,Ltd.
№ 256, Чжункай шесть дорога, улица Ченжань, зоны развития высокотехнологий Чжункай, город Хуэйчжоу, провинция Гуандун, Китай
 2. P.T. Самсунг Электроникс Индонезия Со.
Промышленная площадка Jl Сикаранг, Джабабека Рая Блок F 29-33 Сикаранг, Бекаси 17530, Индонезия



Связывайтесь с SAMSUNG по всему миру

Если у вас есть предложения или вопросы по продукции Samsung, обращайтесь, пожалуйста, в информационный центр компании Samsung.

Area	Contact Centre ☎	Web Site
■ CIS		
RUSSIA	8-800-555-55-55 (VIP care 8-800-555-55-88)	www.samsung.com/ru/support
BELARUS	810-800-500-55-500	
GEORGIA	0-800-555-5555	
ARMENIA	0-800-05-555	
AZERBAIJAN	0-88-555-55-55	
KAZAKHSTAN	8-10-800-500-55-500 (GSM: 7799, VIP care 7700)	
UZBEKISTAN	8-10-800-500-55-500 (GSM: 7799)	www.samsung.com/support
KYRGYZSTAN	00-800-500-55-500	
TAJKISTAN	8-10-800-500-55-500	
MONGOLIA	+7-495-363-17-00	www.samsung.com/support
UKRAINE	0-800-502-000	www.samsung.com/ua/support (Ukrainian) www.samsung.com/ua_ru/support (Russian)
MOLDOVA	0-800-614-40	www.samsung.com/support



[Правильная утилизация аккумуляторов]

(Действительно для стран, использующих систему раздельного сбора отходов)

Наличие этого символа на аккумуляторе, на его упаковке или в сопроводительной документации указывает на то, что по окончании срока службы изделие не должно выбрасываться с другими бытовыми отходами. Наличие обозначений химический элементов Hg, Cd и Pb означает, что аккумулятор содержит ртуть, кадмий или свинец, количество которых превышает эталонный уровень, определенный в Директиве ЕС 2006/66.

Неправильная утилизация аккумуляторов может привести к нанесению вреда здоровью человека или окружающей среде.

Чтобы защитить природные ресурсы и обеспечить повторное использование материалов, пожалуйста не выбрасывайте аккумуляторы с другими отходами, а сдавайте их на переработку в местную бесплатную службу приема аккумуляторов.



Правильная утилизация изделия (Использованное электрическое и электронное & оборудование)

(Действительно для стран, использующих систему раздельного сбора отходов)

Наличие данного значка показывает, что изделие и его электронные аксессуары (например, зарядное устройство, гарнитура, кабель USB) по окончании их срока службы нельзя утилизировать вместе с другими бытовыми отходами. Во избежание нанесения вреда окружающей среде и здоровью людей при неконтролируемой утилизации, а также для обеспечения возможности переработки для повторного использования, утилизируйте изделие и его электронные аксессуары отдельно от прочих отходов.

Сведения о месте и способе утилизации изделия в соответствии с нормами природоохранного законодательства можно получить у продавца или в соответствующей государственной организации.

Бизнес-пользователи должны обратиться к своему поставщику и ознакомиться с условиями договора купли-продажи. Запрещается утилизировать изделие и его электронные аксессуары вместе с другими производственными отходами.

SAMSUNG

HW-J7500

HW-J7501

Пайдаланушы нұсқаулығы

Curved Soundbar

(бүгілген саундбар)

Мүмкіндіктерді елестетіп көріңіз

Осы Samsung өнімін сатып алғаныңызға рақмет.

Толығырақ қызмет алу үшін, өнімді

www.samsung.com/register

торабында тіркеңіз.

МҮМКІНДІКТЕРІ

Ағындық музыка қызметтері

Curved Soundbar құрылғысы Wi-Fi мүмкіндіктерінің арқасында барлық таңдаулы музыкаларға оңай терең бойлауға мүмкіндік береді. Ағындық музыка қызметтерінің Интернеттегі ең үздік жазылымды пайдалану үшін жай ғана Samsung Multiroom қолданбасына кіріңіз.

Көлемді дыбысты көтеру

Көлемді дыбысты көтеру мүмкіндігі дыбысқа тереңдік пен көлем қосады.

TV SoundConnect

Теледидарды және Soundbar құрылғысын TV Sound Connect мүмкіндігі бар Bluetooth байланысы арқылы оңай қосыңыз. Soundbar құрылғысы мен теледидардың арасында сымдар болмағандықтан, тұратын ортаңызда таза сыртқы көрінісін сақтай отырып, екі жүйенің де жіңішке және әдемі дизайнын көрсетуге мүмкіндік береді. Soundbar құрылғысы мен теледидарды бір теледидардың қашықтан басқару құралынан оңай басқарыңыз.

Музыка көзін ортақ пайдалану (= Multiroom Play)

Бір музыка көзін бірнеше аудио құрылғылары арқылы әр түрлі орындарда бақылау және ортақ пайдалану Multiroom Link қолданбасымен оңай орындауға болады. Мобильді қолданба жүйедегі дыбыс деңгейі мен музыканы әр түрлі құрылғылар арқылы (мысалы, теледидар, Soundbar, үйге арналған ойын-сауық жүйесі және Blu-ray диск ойнатқышы) қашықтан басқарады. Қажетті аудионы қажетті жерде тыңдаңыз.

HDMI

HDMI бір уақытта бейне және дыбыс сигналдарын тасымалдайды және айқынырақ сурет береді. Сондай-ақ, бұл құрылғы теледидар дыбысын HDMI кабелі арқылы Soundbar жүйесінен тыңдауға мүмкіндік беретін ARC функциясымен жабдықталған. Бұл функцияны өнім тек ARC үйлесімді теледидарға жалғанғанда қолдануға болады.

USB Host қолдауы

Soundbar's USB HOST функциясы арқылы MP3 ойнатқыш, USB флеш-жады, т.б. сыртқы USB сақтау құрылғыларын жалғап, музыка файлдарын ойнатуға болады.

Bluetooth функциясы

Жоғары сапалы стерео дыбыспен музыканы сымсыз тыңдау үшін Bluetooth құрылғысын Soundbar жүйесіне қосуға болады!

ЛИЦЕНЗИЯ



Dolby Laboratories лицензиясы бойынша жасалған. "Dolby" және қос D таңбасы Dolby Laboratories компаниясының сауда белгілері болып табылады.



DTS патенттері үшін <http://patents.dts.com> сайтына қараңыз. DTS Licensing Limited лицензиясына сәйкес өндірілген. DTS, Таңба, сондай-ақ, DTS пен Таңба бірге — тіркелген сауда белгілері және DTS 2.0 Channel — DTS, Inc компаниясының сауда белгісі. © DTS, Inc. Барлық құқықтары қорғалған.

HDMI

HDMI мен HDMI High-Definition Multimedia Interface және HDMI логотипі HDMI Licensing LLC компаниясының АҚШ-тағы және басқа елдердегі сауда белгілері немесе тіркелген сауда белгілері болып табылады.

ҚАУІПСІЗДІК ТУРАЛЫ АҚПАРАТ

ҚАУІПСІЗДІК ЕСКЕРТУЛЕРІ

ТОК СОҒУ ҚАУПІН АЗАЙТУ ҮШІН, ҚАҚПАҒЫН (НЕМЕСЕ АРТҚЫ ПАНЕЛІН) АШПАҢЫЗ. ІШІНДЕ ПАЙДАЛАНУШЫ ЖӨНДЕЙТІН БӨЛШЕКТЕР ЖОҚ. БІЛІКТІ ҚЫЗМЕТ КӨРСЕТУШІ МАМАНҒА ЖӨНДЕТІҢІЗ.

	<p>ЕСКЕРТУ ТОК СОҒУ ҚАУПІ АШПАҢЫЗ</p>			<p>Бұл белгі өнімде ток соғу немесе жарақат алу қаупін тудыратын "жоғары кернеудің" барын білдіреді.</p>
	<p>Бұл белгі өнім құжаттарында маңызды нұсқаулардың барын білдіреді.</p>			
	<p>Белгі Көдендік одақтың 005/2011 техникалық регламентіне сәйкес қолданылады және осы өнімнің қаптамасын екінші рет пайдалануға арналмағанын және жоюға жататынын көрсетеді. Осы өнімнің қаптамасын азық-түлік өнімдерін сақтау үшін пайдалануға тыйым салынады.</p>			
	<p>Белгі қаптаманы жою мүмкіндігін көрсетеді. Белгі сандық код және/немесе әріп белгілері түріндегі қаптама материалының белгісімен толықтырылуы мүмкін.</p>			

АБАЙЛАҢЫЗ : Өрт шығуын немесе ток соғуын болдырмау үшін, құрылғыны жаңбырда қалдырмаңыз немесе ішіне ылғалдың кіруіне жол бермеңіз.

ЕСКЕРТУ : ТОК СОҒУЫН БОЛДЫРМАУ ҮШІН, КЕҢ ШТЕПСЕЛДІ ҰШТЫ КЕҢ ҰЯҒА КЕЛТІРІП, ТОЛЫҚ ЕНГІЗІҢІЗ.

Бұл өнім әрқашан жерге қосылған ауыспалы ток розеткасына қосылуы тиіс.

- Аппаратты ток көзінен ажырату үшін, штепсельдік ұшты розеткадан суырып алу керек, сондықтан розетка ыңғайлы жерде орналасуы тиіс.

ЕСКЕРТУ

- Бұл құрылғыға еш нәрсе тамбауы немесе шашырамауы тиіс. Өнімге ваза сияқты сұйықтық құйылған бұйымдарды қоймаңыз.
- Құрылғыны толығымен өшіру үшін қуат ашасын розеткадан суыру керек. Сондықтан, қуат ашасына әрқашан қол жеткізу оңай болуы тиіс.

САҚТЫҚ ШАРАЛАРЫ

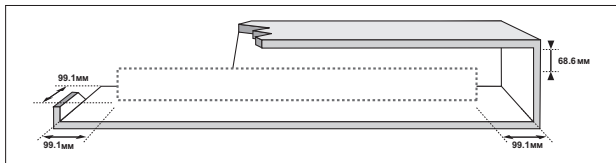

Үйіңздегі айнымалы ток көзі өнімнің артында орналасқан идентификациялық жапсырмада көрсетілгенге сай екеніне көз жеткізіңіз. Өнімді ыңғайлы жерге (жиһаздың үстіне), айналасында желдетуге жеткілікті бос орын 7-10 см қалдырып, көлденең қойыңыз. Желдеткіш ұялардың жабылып қалмауын қадағалаңыз. Ойнатқышты күшейткіштердің немесе басқа ысып кететін жабдықтың үстіне қоймаңыз. Бұл өнім ұзақ пайдалануға арналған. Құрылғыны толығымен өшіру үшін айнымалы ток штепсельдік ұшын розеткадан суырып алыңыз. Ұзақ уақыт пайдаланбайтын болсаңыз, құрылғыны ажыратыңыз.

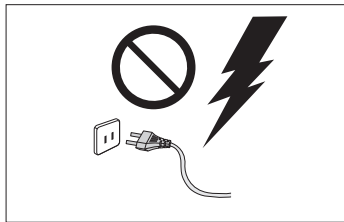

Найзағайлы дауыл болғанда айнымалы ток штепсельдік ұшын розеткадан суырыңыз. Найзағайдан кернеудің барынша күрт жоғарылауы құрылғыны зақымдауы мүмкін.

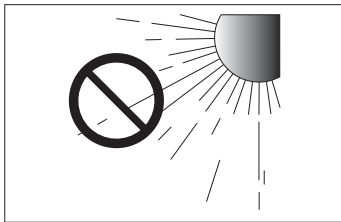

Құрылғыға күн сәулесін немесе басқа жылу көздерін түсірмеңіз. Бұл құрылғының шамадан тыс қызуына және дұрыс жұмыс істеуіне әкелуі мүмкін.

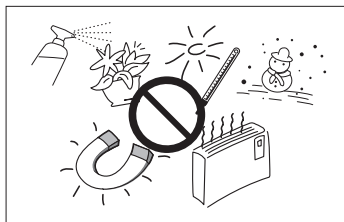

Өнімді ылғалдан (мысалы, құмыралардан), шамадан тыс жылудан (мысалы, камин) және күшті магниттік немесе электр өрістерін тудыратын жабдықтардан қорғаңыз. Өнім жұмысында ақаулық пайда болса, қуат кабелін айнымалы ток көзінен ажыратыңыз. Өнім өндірістік мақсатта пайдалануға арналмаған. Бұл өнім тек жеке пайдалануға арналған. Өнім суық жерде сақталған болса, конденсация орын алуы мүмкін. Егер құрылғы қыста тасымалданған болса, пайдалану алдында ол бөлме температурасына жеткенше шамамен 2 сағат күтіңіз.

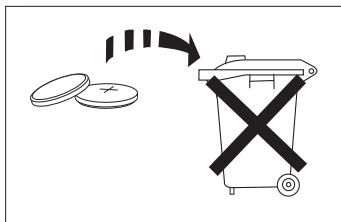

Осы өнімнің батареяларында қоршаған ортаға зиянды химиялық заттар бар. Батареяларды үй қоқысымен бірге тастамаңыз. Батареяларды отқа тастамаңыз. Батареяларды қысқа тұйықтауға, бөлшектеуге немесе қатты қыздыруға болмайды. Батареяны дұрыс салмаған кезде жарылыс шығу қаупі бар. Батареяның орнына, дәл осындай батареяны салыңыз.



ЕСКЕРТУ, БАТАРЕЯНЫ ЖҰТПАҢЫЗ, ХИМИЯЛЫҚ КҮЙДІРУ ҚАУПІ БАР,

[Қашықтан басқару құралымен берілген] Бұл өнімде тиын/түйме түріндегі батарея бар.

Тиын/түйме түріндегі батарея жұтылса, 2 сағаттан соң ішкі органдар ауыр жағдайда күйіп, өлімге әкелуі мүмкін. Жаңа және пайдаланылған батареяларды балалардан алыс ұстаңыз. Батарея бөлімі қауіпсіз жабылмаса, өнімді пайдалануды тоқтатып, оны балалардан алыс сақтаңыз. Батареялардың жұтылуына немесе дененің белгілі бір мүшесіне түсуіне күдіктенсеңіз, тез арада медициналық көмек алыңыз.

МАЗМҰНЫ

2 ПАЙДАЛАНУҒА ДАЙЫНДЫҚ

- 2 Мүмкіндіктері
- 3 қауіпсіздік туралы ақпарат
- 6 Құрамы

7 СИПАТТАМАЛАРЫ

- 7 Жоғарғы / Алдыңғы панель
- 8 Артқы / Төменгі панель
- 9 Қашықтан басқару құралы

11 ОРНАТУ

- 11 Soundbar құрылғысын орнату
- 11 Soundbar құрылғысы мен теледидарды қабырғаға бекіту түріне орнату
- 14 Soundbar құрылғысын теледидар тірегіне орнату
- 15 Soundbar құрылғысын тірексіз түріне орнату
- 16 Қысқыш сымды құрастыру
- 16 Қақпақ табанын сабвуферге бекіту

17 БАЙЛАНЫСТАР

- 17 Сабвуферді қосу
- 19 Теледидарға қосу
- 19 HDMI (сандық) кабель арқылы теледидармен қосылымдар
- 19 Оптикалық (сандық) кабель арқылы теледидармен қосылымдар
- 20 TV SoundConnect
- 22 Сыртқы құрылғымен қосылымдар
- 22 HDMI Кабелі
- 22 Оптикалық / AUX кабелі
- 23 USB

25 ФУНКЦИЯЛАР

- 25 Кіріс Режимі
- 26 Bluetooth
- 28 Желі күту режимін қосу функциясын пайдалану
- 28 Multiroom Link қолданбасын пайдалану
- 30 Бағдарламалық құралдарды жаңарту

32 АҚАУЛЫҚТАРДЫ ЖОЮ

- 32 Ақаулықтарды жою

33 ҚОСЫМША

- 33 Техникалық сипаттар



- Осы пайдаланушы нұсқаулығындағы суреттер мен кескіндер тек анықтама ретінде берілген және өнімнің нақты түрі өзгеше болуы мүмкін.
- Төмендегі жағдайдың бірінде әкімшілік ақы алынуы мүмкін:
 - (a) инженер өтініш бойынша шақырылса, бірақ өнімде ешқандай ақау болмаса (яғни, осы пайдаланушы нұсқаулығын оқымағансыз);
 - (b) құрылғыны жөндеу орталығына апарсаңыз, бірақ өнімде ешқандай ақау болмаса (яғни, осы пайдаланушы нұсқаулығын оқымағансыз).
- Мұндай әкімшілік ақының көлемі қандай да бір жұмыс орындалмастан немесе үйге бармастан бұрын хабарланады.

ҚҰРАМЫ













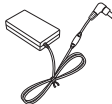
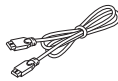

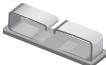
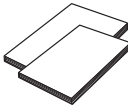
ПАЙДАЛАНУШЫ НҰСҚАУЛЫҒЫН ОҚЫМАСТАН БҰРЫН

Пайдаланушы нұсқаулығын оқымастан бұрын келесі терминдерді қарап алыңыз.

► Осы нұсқаулықта пайдаланылған белгішелер

Белгіше	Термин	Анықтамасы
	Ескерту	Қызметтің істемейтінін немесе параметрлердің күші жойылуы мүмкін екенін білдіреді.
	Ескертпе	Беттегі әрбір функцияны іске асыруға көмектесетін кеңестер мен нұсқауларды білдіреді.

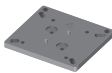
Төмендегі жинақпен берілген қосалқы құралдардың бар-жоғын тексеріңіз.

 Қашықтан басқару құралы / Литийлі батарея (3 В : CR2032)	 Қуат Сымы : 2EA	 Тұрақты ток адаптері	 HDMI Кабелі	 USB Кабелі
 USB конвертері	 Қысқыш сым	 Пайдаланушы Нұсқаулығы / Қысқаша Нұсқаулық	 Қақпақ табаны : 4EA	 Теледидарды бекіту
 1-ші Бұранда Ұстағышы : 4EA	 2-ші Бұранда Ұстағышы : 10EA	 Кронштейнді Бекіту Ұстағышы	 Қалпақты бұранда : 4EA	 Табан резеңкесі : 4EA
 Ұстағыш табаны : 3EA	 Ұстағыш бекітпесі	 Шеңберлі феритті өзек (Қуат сымы үшін)		



- Құрал-жабдықтардың сыртқы түрі жоғарыдағы суреттерден кішкене өзгеше болуы мүмкін.
- Сыртқы USB құрылғыларын өнімге жалғау үшін берілген USB кабелін пайдаланыңыз.

ЖОҒАРҒЫ / АЛДЫҢҒЫ ПАНЕЛЬ

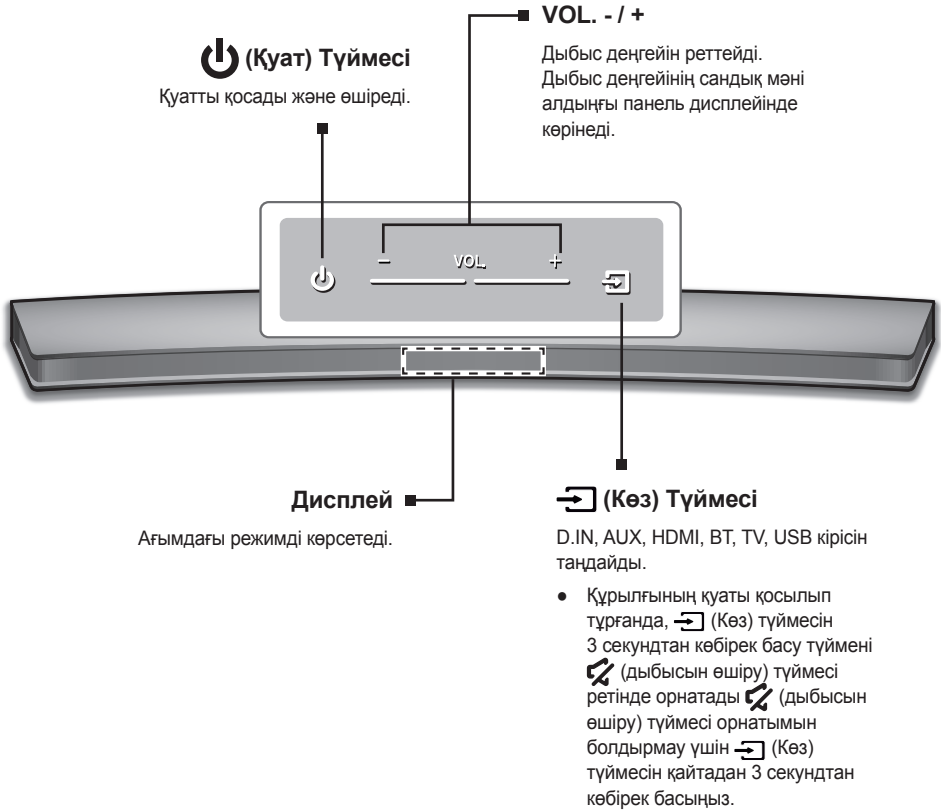

- Құрылғыны тазалау үшін қуат сымын розеткадан ажыратып, өнімді жұмсақ әрі құрғақ шуберекпен сүртіңіз. Алюминий болымды электростатикалық материал болғандықтан тұрақты разряд орын алуы мүмкін.



- Айнымалы ток сымына жалғағанда, қуат пернесі 4-6 секунд жұмыс істейді.
- Құрылғының қуатын қосқан кезде ол дыбыс шығарғанша 4-5 секундтай кідіріс болады.
- Егер дыбыстың тек Soundbar құрылғысынан шыққанын қаласаңыз, теледидардың Audio Setup (Дыбысты орнату) мәзірінен теледидар динамиктерін өшіріп тастауыңыз керек. Теледидармен бірге берілетін пайдаланушы нұсқаулығын қараңыз.

АРТҚЫ / ТӨМЕНГІ ПАНЕЛЬ

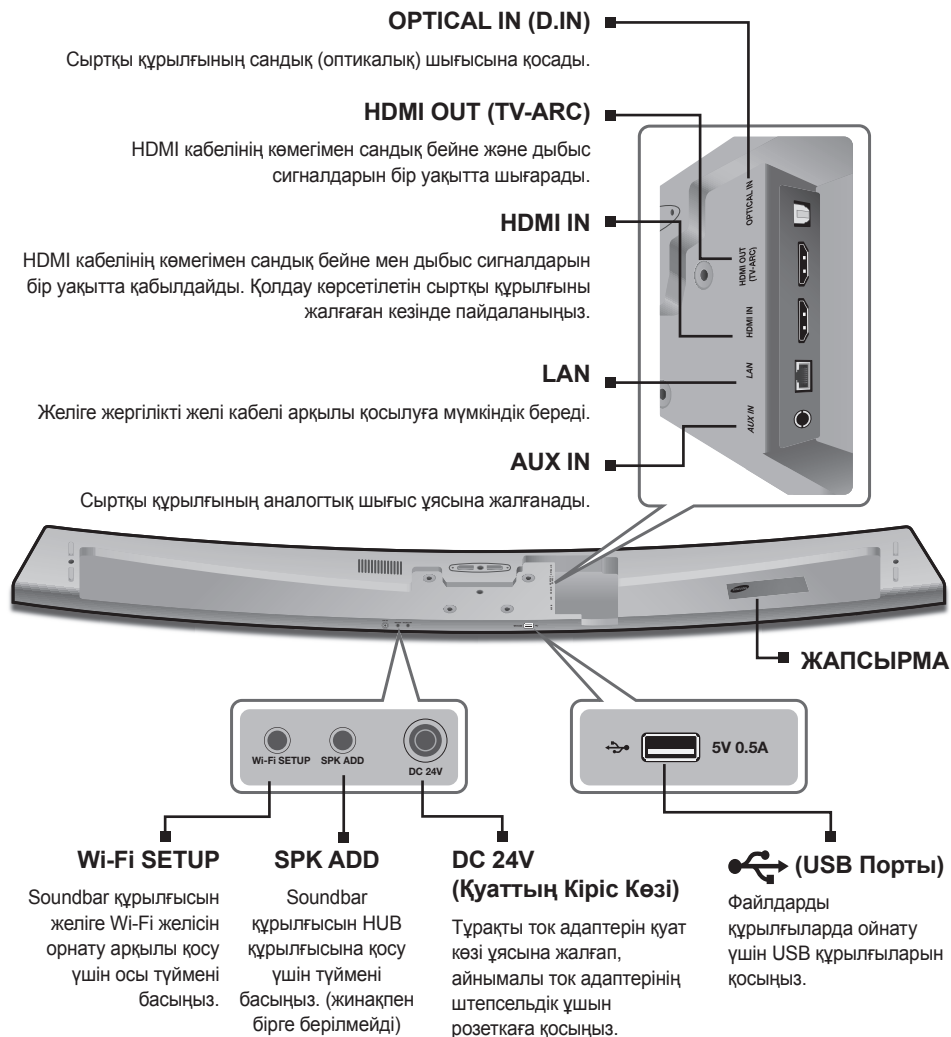

- Айнымалы ток адаптерінің қуат кабелін розеткадан суырып алған кезде штепсельдік ұшты ұстап тұрыңыз. Кабельден тартпаңыз.
- Бөлшектер арасындағы байланыс толығымен орнағанша, құрылғыны немесе оның бөлшектерін ауыспалы ток розеткасына жалғамаңыз.

ҚАШЫҚТАН БАСҚАРУ ҚҰРАЛЫ



SOURCE
Soundbar жүйесіне қосылған дыбыс көзін таңдау үшін басыңыз.

ДЫБЫСЫН ӨШІРУ
Түймені басу арқылы дыбыс деңгейін 0-ге апаруға болады. Дыбысты алдыңғы деңгейде қосу үшін қайтадан басыңыз.

ҚАЙТАЛАУ
USB құрылғысынан әуенді ойнату кезінде ҚАЙТАЛАУ функциясын орнатуға болады.

OFF - REPEAT : Қайта ойнатуды тоқтатады.
TRACK - REPEAT : Жолды қайталап ойнату.
ALL - REPEAT : Барлық жолдарды қайталап ойнату.
RANDOM - REPEAT : Жолдар кез келген ретпен ойнатылады. (Ойнатылған жол қайта ойнатылуы мүмкін.)

Алға қарай өту
Ойнатылып жатқан құрылғыда екі немесе одан көп файл болса және ►► түймесі басылса, келесі файл таңдалады.

SOUND CONTROL (*Дыбыс деңгейін реттеу үшін ◀◀, ▶▶ түймелерін пайдаланыңыз.)
TREBLE, BASS немесе **AUDIO SYNC** режимін таңдау үшін басыңыз. Одан кейін, ◀◀, ▶▶ түймелерін басып, Жоғары жиілік, Басс режимдеріндегі дыбыс деңгейлерін -3 және +3 аралығында реттеңіз. Өр жиіліктер диапазоны үшін дыбысты реттеу үшін **SOUND CONTROL** түймесін шамамен 5 секунд бойы басып тұрыңыз. 150 Гц, 300 Гц, 600 Гц, 1,2 кГц, 2,5 кГц, 5 кГц және 10 кГц параметрін таңдауға болады және әрқайсысын -6 және +6 арасындағы параметрге реттеуге болады. Soundbar жүйесі сандық теледидарға қосылған кезде бейне дыбыспен синхронды ойнатылмаса, оларды синхрондау үшін **SOUND CONTROL** түймелерін басыңыз. Дыбыс кідірісін 0 мс және 300 мс арасында орнату үшін, ◀◀, ▶▶ түймелерін қолданыңыз. USB режимінде, TV режимінде және BT режимінде, Audio Sync (дыбысты синхрондау) функциясы жұмыс істемейі мүмкін.

Anynet+
Anynet+ функциясын қосу немесе өшіру үшін **Anynet+** түймесін басыңыз. (Әдепкі : Auto Power Link OFF, **ON - ANYNET+ / OFF - POWER LINK** немесе **OFF - ANYNET+ / ON - POWER LINK**). Anynet+ функциясы Soundbar жүйесін Anynet+ функциясымен үйлесімді Samsung теледидарынан қашықтан басқару құралы арқылы басқаруға мүмкіндік береді. Soundbar жүйесі теледидарға HDMI кабелі арқылы жалғануы керек.

* Auto Power Link
Soundbar құралын Optical ұясы арқылы оптикалық байланыспен қадамдастырады, сонда ол теледидарды қосқанда автоматты түрде қосылатын болады. (20-бетті қараңыз)

Сондай-ақ, **Wi-Fi SETUP** функциясын қашықтан басқару құралындағы **Anynet+** түймесін 7 секунд бойы басып тұру арқылы белсендіре аласыз.



- Soundbar — Samsung компаниясы өнімінің фирмалық атауы.
- Теледидарды өзінің қашықтан басқару құралымен басқарыңыз.

ҚҰАТ
Қуатты қосады және өшіреді.

ДЫБЫС ДЕНГЕЙІ
Құралдың дыбыс деңгейін реттейді.

Ойнату/Кідірту
Файлды ойнатуды уақытша кідірту үшін, ►|| түймесін басыңыз.
Таңдалған файлды ойнату үшін, ►|| түймесін қайтадан басыңыз.

Артқа Өту
Ойнатылып жатқан құрылғыда бірнеше файл болса және ◀◀ түймесі басылса, алдыңғы файл таңдалады.

SOUND EFFECT
Сигнал көзінің түріне қарай 6 түрлі дыбыс режимінің бірін таңдауға болады - **STANDARD (Бастапқы Дыбыс), MUSIC, VOICE, SPORTS, CINEMA**, және **NIGHT MODE**. Бастапқы дыбыспен тыңдау үшін **STANDARD** режимін таңдаңыз.

(●●) SOUND
Surround дыбысқа тереңдік пен көлем қосады. **(●●) SOUND** түймесін қайталап басы Surround параметрлері арқылы айналдырады :
ON - SURROUND SOUND, OFF - SURROUND SOUND

STREAMING MUSIC
Интернет радио станциясын тыңдау үшін **STREAMING MUSIC** түймесін басыңыз. Осы түймені басқан сайын Soundbar құрылғысы 3 әдепкі станция арқылы келесі әдепкі станцияға ауысады. **STREAMING MUSIC** функциясын пайдалану үшін soundbar құрылғысы желіге қосылуы қажет. (28-бетті қараңыз)

DRC (Dynamic Range Control) *
Динамикалық ауқымды басқару мүмкіндігін Dolby Digital, Dolby Digital Plus және Dolby TrueHD дыбыс жүйесіне қолдануға мүмкіндік береді.

STREAMING MUSIC түймесін басып тұрыңыз, сонда **DRC (Dynamic Range Control)** функциясы **ON** және **OFF** параметрі арасында ауысады.

WOOFER (* Вуфер дыбыс деңгейін реттеу үшін ◀◀, ►► түймелерін пайдаланыңыз.)

WOOFER түймесін басыңыз. Одан кейін, ◀◀, ►► түймелерін басып, сабвуфер дыбыс деңгейлерін -12 және -6 мен +6 аралығында реттеңіз.

Сондай-ақ, **SPK ADD** функциясын қашықтан басқару құралындағы **WOOFER** түймесін 5 секунд бойы басып тұру арқылы белсендіре аласыз.

ҚАШЫҚТАН БАСҚАРУ ҚҰРАЛЫНА БАТАРЕЯЛАРДЫ САЛУ

1. Қашықтан басқару құралының батарея қақпағын жоғарыдағы суретте көрсетілгендей шырғарып алу үшін сағат тілінің бағытына қарсы сәйкес келетін тиынмен бұраңыз.
2. 3 В литий батареясын салыңыз. Батареяны салу кезінде оң (+) полюсті жоғары қаратыңыз. Батарея қақпағын салып, жоғарыдағы суретте көрсетілгендей '•' белгілерін бір-біріне туралаңыз.
3. Қашықтан басқару құралының батарея қақпағын орнына бекіту мақсатында сағат тілінің бағытына қарсы барынша бұрау үшін сәйкес келетін тиынды пайдаланыңыз.

SOUNDBAR ҚҰРЫЛҒЫСЫН ОРНАТУ

SOUNDBAR ҚҰРЫЛҒЫСЫ МЕН ТЕЛЕДИДАРДЫ ҚАБЫРҒАҒА БЕКІТУ ТҮРІНЕ ОРНАТУ



- Бұл үлгі 2015 Samsung curved TV S8500/S9000 - 55"/65", S9500 - 65" серияларына сәйкес келеді. Сәйкес үлгілердің толығырақ тізімін көру үшін Samsung Electronics компаниясының бастапқы бетін қараңыз.
- Soundbar құрылғысын JS9500 серияларындағы теледидарға бекіткенде Samsung Mini қабырғаға бекіту жинағымен бірге берілген 1,6" қақпақ аралығын пайдаланыңыз.
- Soundbar құрылғысын және теледидарды қабырғаға бекіту арқылы орнату үшін soundbar құрылғысын алдымен теледидарға бекітіңіз, одан кейін теледидарды қабырғаға іліңіз.
- Теледидарды қабырғаға бекіту үшін сатып алған теледидармен бірге берілген пайдаланушы нұсқаулығын қараңыз.
- Бұл Soundbar құрылғысын теледидар ұстағышының немесе теледидар тірегінің ешқандай кескінінде үйлесімді емес теледидарға бекітуге болмайды.

Төмендегі жинақпен берілген қосалқы құралдардың бар-жоғын тексеріңіз.

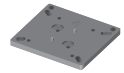

S9500, 65" теледидар үлгісі үшін пайдаланылады

1-ші Бұранда
Ұстағышы : 4EA

2-ші Бұранда
Ұстағышы : 10EA

Теледидарды
бекіту

Кронштейнді
Бекіту Ұстағышы

Ұстағыш бекітпесі

1. Soundbar жүйесін суретте көрсетілгендей орналастырыңыз, түймелердің ешқайсысы ол жатқан бетке тиіп тұрмағанына көз жеткізіңіз.

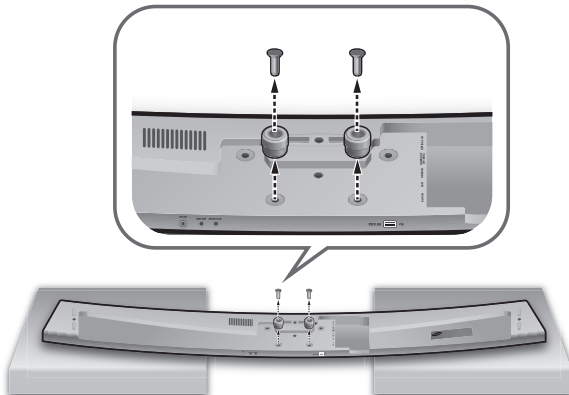

2. **Ұстағыш Тірек (2EA)** Soundbar құрылғысынан суретте көрсетілгендей алыңыз.

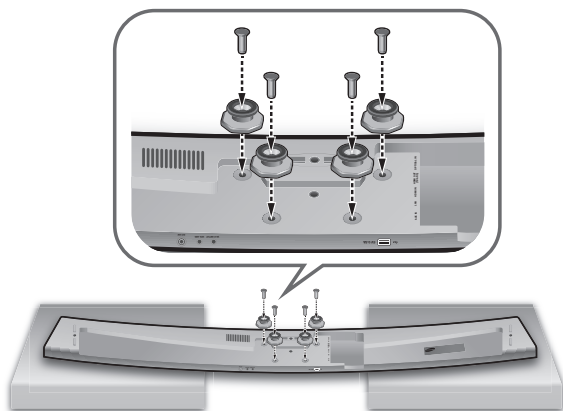

3. Төрт 1-ші Бұранда Ұстағышы және төрт 2-ші Бұранда Ұстағышы Soundbar құрылғысындағы төрт тесікке суретте көрсетілгендей бекітіңіз.

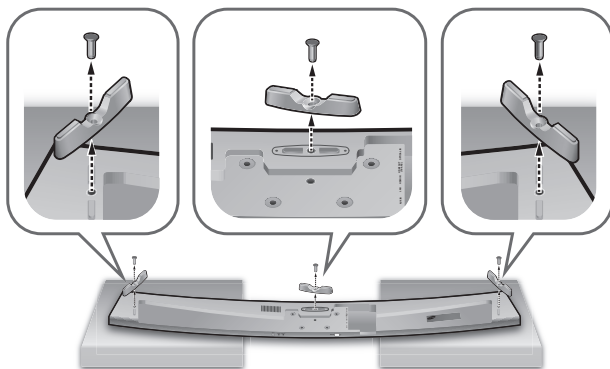

4. Егер Ұстағыш табаны бекітілген болса, теледидарға бекітуді орнату үшін алдымен оны алып тастаңыз.

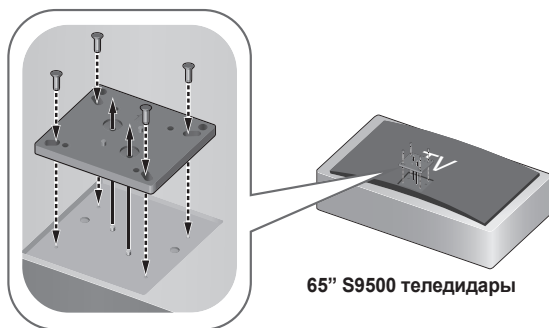

5. (S9500, 65" теледидар үлгісіне бекіткенде. Басқа үлгілер үшін бұл қадамды өткізіп жіберіңіз.) Ұстағыш бекітпесі теледидарға теледидардың нұсқаулығы арқылы отырғызып, оны 2-ші Бұранда Ұстағышы (4EA) қатайту арқылы бекітіңіз. Ұстағыш бекітпесі тесігін теледидардың ортасына мұқият туралаңыз (оны бір жаққа орнатпаңыз).

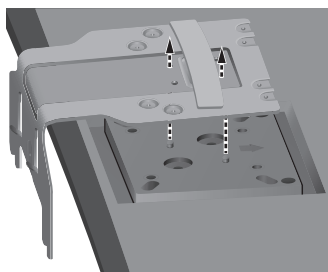
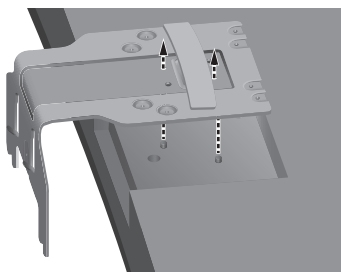

65" S9500 теледидары

6. Егер Soundbar құрылғысын сәйкестендірілген Samsung теледидарына бекітсеңіз, **Теледидарды бекіту** теледидарға абайлап қою үшін теледидардағы нұсқаулықты пайдаланыңыз.

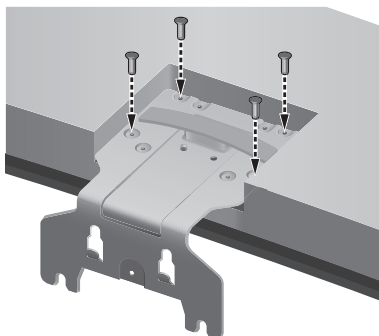

7. **Теледидарды бекіту** теледидарға қалған 4 2-ші Бұранда Ұстағышы арқылы бекітіңіз..

8. **Теледидарды бекіту** тіркегеннен кейін теледидарды қабырғаға бекітіңіз.

Soundbar жүйесінің негізі

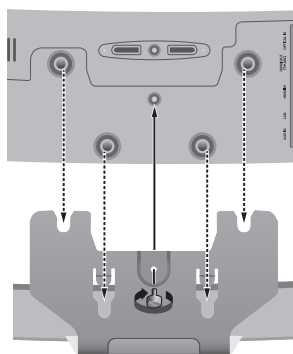

Теледидар негізі, **Теледидарды бекіту** бекітілген

9. Суретте көрсетілгендей Soundbar құрылғысын **Теледидарды бекіту** ішіне қарай кіргенше итеріңіз.

10. Кронштейнді **Бекіту Ұстағышы** Soundbar құрылғысына бекітіп, Soundbar құрылғысын **Теледидарды бекіту** бекітіңіз.

SOUNDBAR ҚҰРЫЛҒЫСЫН ТЕЛЕДИДАР ТІРЕГІНЕ ОРНАТУ

Теледидардың осы үлгісімен сәйкес келетін Soundbar болса, Soundbar құрылғысын теледидар тірегіне орнатуға болады.

Төмендегі жинақпен берілген қосалқы құралдардың бар-жоғын тексеріңіз.



Ұстағыш табаны : 3EA

2-ші Бұранда Ұстағышы : 3EA

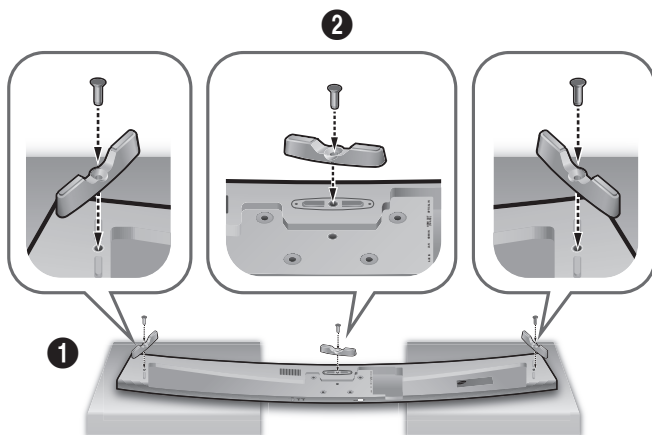

1. Soundbar жүйесін суретте көрсетілгендей орналастырыңыз, түймелердің ешқайсысы ол жатқан бетке тиіп тұрмағанына көз жеткізіңіз.
2. **Ұстағыш табаны** (3EA) және **2-ші Бұранда Ұстағышы** (3EA) Soundbar құрылғысына суретте көрсетілгендей бекітіңіз.

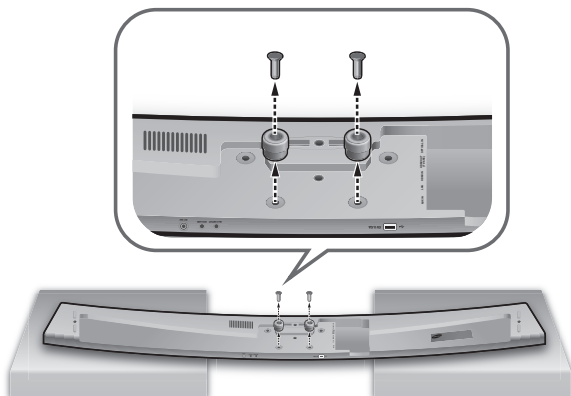

3. **Ұстағыш Тірек** (2EA) Soundbar құрылғысынан суретте көрсетілгендей алыңыз.

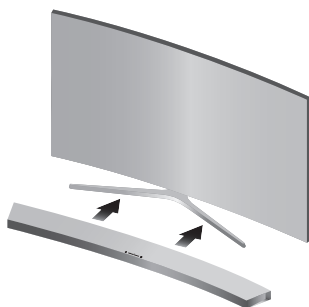

4. Soundbar жүйесінің ортасын теледидардың төменгі жағының ортасына туралаңыз, сөйтіп оны суретте көрсетілгендей тірекке абайлап барынша итеріңіз. Теледидарды теңестіруде абай болыңыз.

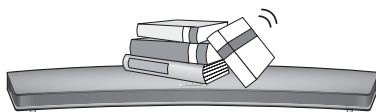

- Негізгі құрылғыны аяғыңызбен баспаңыз немесе үстіне ауыр зат қоймаңыз.

SOUNDBAR ҚҰРЫЛҒЫСЫН ТІРЕКСІЗ ТҮРІНЕ ОРНАТУ



1. Soundbar жүйесін теледидардың алдындағы тегіс аймаққа ортасы бойынша туралаңыз.

ҚЫСҚЫШ СЫМДЫ ҚҰРАСТЫРУ

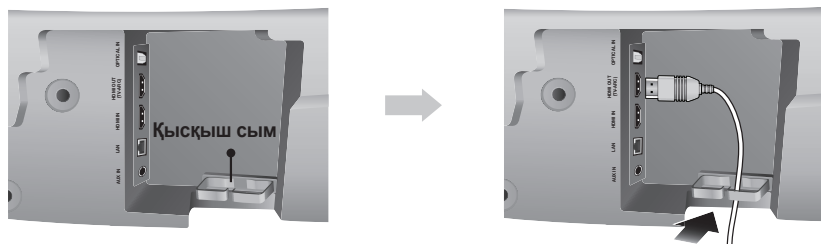

Қысқыш сымды көрсетілгендей құрылғыға тіркеңіз де, оларды ұқыпты ұстау үшін кабельдерді қысқыш сым арқылы өткізіңіз.

ҚАҚПАҚ ТАБАНЫН САБВУФЕРГЕ БЕКІТУ

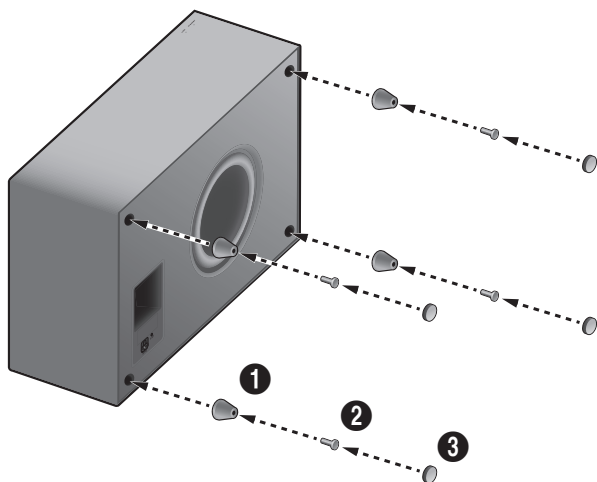

1. Өрбір **Қақпақ табаны** 4 тесікке тиісінше суретте көрсетілгендей орналастырыңыз.
2. **Қалпақты бұранда (4EA) Қақпақ табаны** сәйкес тесігіне кірістіріңіз.
3. Аяқтау үшін тесіктерді **Табан резеңкесі (4EA)** жабыңыз.



- Компоненттер арасындағы барлық қосылымдар аяқталмағанша осы өнімнің немесе теледидардың қуат сымын қабырғадағы розеткаға қоспаңыз.
- Осы өнімді жылжытпас немесе орнатпас бұрын қуаттың және қуат сымының ажыратылғанын тексеріңіз.

САБВУФЕРДІ ҚОСУ

САБВУФЕРГЕ АВТОМАТТЫ ТҮРДЕ ҚОСУ

Негізгі құрылғы мен сабвуфер қосылған кезде негізгі құрылғы мен сабвуфер автоматты түрде (сымсыз қосу) байланысуы керек.

- Егер ол толығымен қосылған болса, сабвуфердегі көк ЖШД шамы жыпылықтауын тоқтатады.

САБВУФЕРГЕ ҚОЛМЕН ҚОСУ

Сабвуфердің байланыс идентификаторы (ID) зауытта алдын ала орнатылады, сондықтан негізгі құрылғы мен сабвуферді қосқан кезде олар автоматты түрде (сымсыз қосу) байланысуы керек. Егер негізгі құрылғы мен сабвуферді қосылған кезде Link көрсеткіші жанбаса, идентификаторды төмендегі процесті орындау арқылы орнатыңыз.

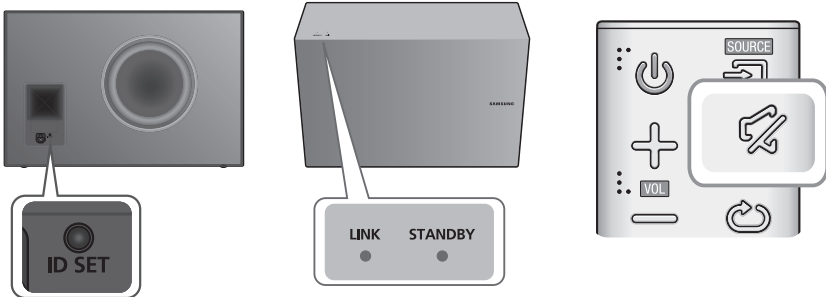

1. Негізгі құрылғы және сабвуфердің қуат сымдарын айнымалы ток розеткасына қосыңыз.
2. Сабвуфердің артқы жағында орналасқан **ID SET** түймесін шағын өткір затпен 5 секунд басып тұрыңыз.
 - **STANDBY** көрсеткіші өшірулі болады, ал **LINK** көрсеткіші (Көк ЖШД) тез жыпылықтайды.
3. Негізгі құрылғы өшіп тұрған кезде (**STANDBY** режимінде тұрғанда) қашықтан басқару құралындағы  (дыбысын өшіру) түймесін 5 секунд басып тұрыңыз.
4. **ID SET** хабары Soundbar дисплейінде пайда болады.
5. Байланысты аяқтау үшін, сабвуфердегі Көк ЖШД жыпылықтап тұрғанда негізгі құрылғының қуатын қосыңыз.
 - Енді негізгі құрылғы мен сабвуфер байланысуы (қосылуы) тиіс.
 - Сабвуфердегі Link (Байланыс) көрсеткіші (Көк ЖШД) қосуды болуы тиіс.
 - **LINK** (Байланыс) көрсеткіші үздіксіз көк болып жанбаса, байланыстыру процесінің орындалмағаны. Негізгі құрылғыны өшіріп, 2-қадамнан қайта бастаңыз.
 - Дыбыс әсерін таңдау арқылы сымсыз сабвуферден дыбысты жақсырақ естуге болады. (10-бетті қараңыз)



- Өнімді жылжитпас немесе орнатпас бұрын қуаттың және қуат сымның ажыратылғанын тексеріңіз.
- Егер негізгі құрылғы өшірілсе, сымсыз сабвуфер күту режимінде болады және Link (Байланыс) көрсеткіші (Көк ЖШД) 30 секунд жыпылықтағаннан кейін жоғарғы жақтағы STANDBY LED (Күту ЖШД) қосылады.
- Егер Soundbar жүйесінің жанында Soundbar жүйесімен бірдей жиілікті (2,4 ГГц) пайдаланатын құрылғы қолдансаңыз, кедергіден дыбыс біраз жоғалуы мүмкін.
- Негізгі құрылғы мен сабвуфердің арасындағы сымсыз сигналдардың жіберілу қашықтығы – шамамен 10 м, алайда жұмыс істеу ортасына байланысты басқаша болуы мүмкін. Егер негізгі құрылғы мен сымсыз сабвуфердің арасында темір бетонды немесе метал қабырға болса, сымсыз сигналдар темірден өте алмайтын болғандықтан жүйе мүлде жұмыс істемеуі мүмкін.
- Егер негізгі құрылғыда сымсыз байланыс орнатылмаса, негізгі құрылғы мен сымсыз сабвуфердің арасында байланысты қайта орнату үшін сол жақ бағандағы 1-5-ші қадамдарды орындаңыз.



- Сымсыз қабылдағыш антенна сымсыз сабвуферге орнатылған. Құрылғыны судан және ылғалдан аулақ ұстаңыз.
- Оңтайлы түрде тыңдау үшін, сымсыз сабвуфердің айналасында кедергілердің жоқ екенін тексеріңіз.

ШЕҢБЕРЛІ ФЕРИТТІ ӨЗЕКТІ SOUNDBAR ҚУАТ СЫМЫНА ТІРКЕУ

Феритті өзекті Soundbar қуат сымына бекіту арқылы электромагниттік радиациядан туындаған шуды азайта аласыз.

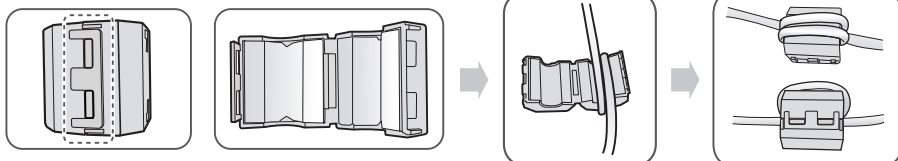

1. Феритті өзектің құлпын ашып, оны ашыңыз.
2. Soundbar қуат кабелін феритті өзекке екі рет ораңыз. (Өзектен 5-10 см әрі орауды бастаңыз).
3. Феритті өзекті сырт еткенше басу арқылы оны жабыңыз.

<Soundbar қуат кабелі>

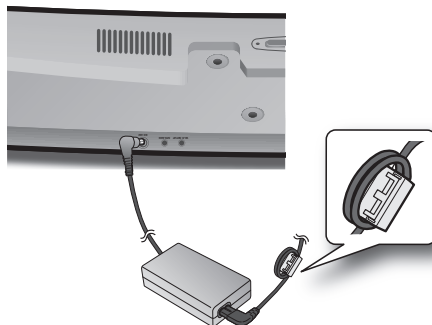

ТЕЛЕДИДАРҒА ҚОСУ

HDMI (САНДЫҚ) КАБЕЛЬ АРҚЫЛЫ ТЕЛЕДИДАРМЕН ҚОСЫЛЫМДАР

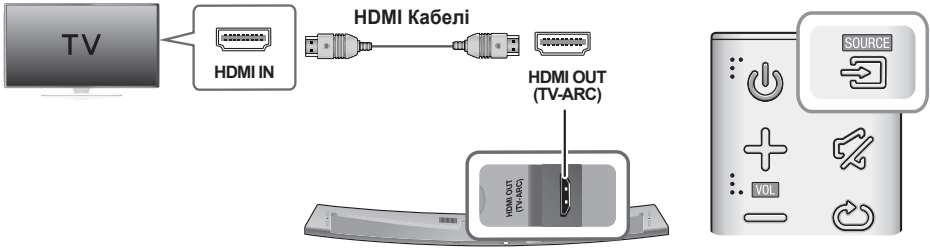



1. Өнімнің **HDMI OUT (TV-ARC)** ұясын HDMI кабелі арқылы теледидардың HDMI IN ұясына жалғаңыз.
2. **D.IN** режимін таңдау үшін, негізгі құрылғының үстіңгі панеліндегі  (Көз) түймесін немесе қашықтан басқару құралындағы **SOURCE** түймесін басыңыз.

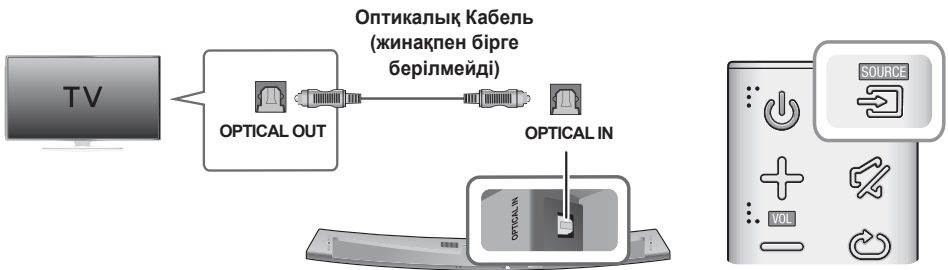

- HDMI – бейне және дыбыс деректерін тек бір қосқыш арқылы сандық түрде тасымалдауға мүмкіндік беретін интерфейс.
- Егер теледидарда ARC порты болса, HDMI кабелін HDMI IN (ARC) портына қосыңыз.
- Мүмкін болса, өзексіз HDMI кабелін пайдалану ұсынылады. Егер өзекті HDMI кабелін пайдаланып жатсаңыз, диаметрі 14 мм-ден азырағын пайдаланыңыз.
- Anynet+ қосылуы тиіс.
- HDMI кабелі ARC сигналын қолдамаса, бұл функцияны пайдалану мүмкін емес.

ОПТИКАЛЫҚ (САНДЫҚ) КАБЕЛЬ АРҚЫЛЫ ТЕЛЕДИДАРМЕН ҚОСЫЛЫМДАР



1. Soundbar құрылғысындағы **OPTICAL IN** (Дыбыс кірісі) портын теледидардың OPTICAL OUT ұясына қосыңыз.
2. **D.IN** режимін таңдау үшін, негізгі құрылғының үстіңгі панеліндегі  (Көз) түймесін немесе қашықтан басқару құралындағы **SOURCE** түймесін басыңыз.

► Auto Power Link

Негізгі құрылғыны теледидарға сандық оптикалық кабельмен қосқан болсаңыз, Soundbar жүйесі теледидар қосылғанда автоматты түрде қосылу үшін Auto Power функциясын ҚОСУ мәніне орнатыңыз.

AUTO POWER LINK	Дисплей
ҚОСУ	OFF - ANYNET+ / ON - POWER LINK
ӨШІРУ	ON - ANYNET+ / OFF - POWER LINK

1. Soundbar құрылғысы мен теледидарды оптикалық кабельмен (жинақпен бірге берілмейді) қосыңыз.
2. **D.IN** режимін таңдау үшін, негізгі құрылғының үстіңгі панеліндегі  (Көз) түймесін немесе қашықтан басқару құралындағы **SOURCE** түймесін басыңыз.
3. Auto Power Link функциясын ажырата қосу үшін қашықтан басқару құралындағы **Anynet+** түймесін басыңыз.



- Қосылған құрылғыға байланысты Auto Power Link жұмыс істемеуі мүмкін.

TV SOUNDCONNECT

Теледидар дыбысын TV SoundConnect функциясын қолдайтын Samsung теледидарына жалғанған Soundbar арқылы ести аласыз.

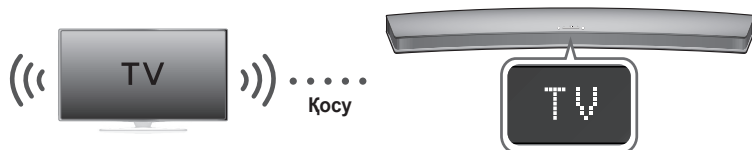

1. Теледидарды және Soundbar құралын қосыңыз.
 - Теледидар мәзірін қосыңыз.
 - "Дыбыс" жиекбелгісінде Динамик параметрлеріне жылжыңыз.
 - "Жаңа құрылғы қосу" мәзірін "Қосу" мәніне қойыңыз.
2. **TV** режимін таңдау үшін, негізгі құрылғының үстіңгі панеліндегі  (Көз) түймесін немесе қашықтан басқару құралындағы **SOURCE** түймесін басыңыз.
3. Теледидарда TV SoundConnect функциясын қосу керек не керек еместігін сұрайтын хабар пайда болады.
4. Теледидар мен Soundbar жүйесін теледидардың қашықтан басқару құралы арқылы қосуды аяқтау үшін **<Иә>** жауабын таңдаңыз.



- Soundbar режимін теледидардан басқа режимге ауыстыру TV SoundConnect мүмкіндігін автоматты түрде тоқтатады.
- Soundbar жүйесін басқа теледидарға қосу үшін, бұрыннан бар қосылымды ажырату керек.
- Бар теледидардағы байланысты тоқтатып, басқа теледидарға қосу үшін қашықтан басқару құралындағы **▶II** түймесін 5 секунд бойы басыңыз.



- 2012 жылдан бастап шығарылған кейбір теледидарлар TV SoundConnect (SoundShare) функциясын қолдайды. Бастау алдында теледидарда TV SoundConnect (SoundShare) функциясына қолдаудың бар-жоғын тексеріңіз. (Қосымша мәліметтер алу үшін теледидардың пайдаланушы нұсқаулығын қараңыз.)
- Сіздегі Samsung теледидары 2014 жылдан бұрын шығарылған болса, SoundShare setting мәзірін тексеріңіз.
- Теледидар мен Soundbar жүйесінің арасындағы қашықтық 10 метрден асса, қосылыс тұрақты болмауы немесе дыбысы тоқтап-тоқтап ойнауы мүмкін. Осындай жағдай орын алса, теледидар мен Soundbar жүйесін жұмыс ауқымына қайта орнатып, TV SoundConnect қосылымын қайта жасаңыз.
- TV SoundConnect жұмыс ауқымы:
 - Ұсынылған жұптау ауқымы: 2 м ішінде
 - Ұсынылған жұмыс ауқымы: 10 м ішінде
- Soundbar жүйесіндегі немесе Soundbar жүйесінің қашықтан басқару құралындағы Ойнату/Кідірту, Келесі және Алдыңғы түймелері теледидарды басқармайды.

СЫРТҚЫ ҚҰРЫЛҒЫМЕН ҚОСЫЛЫМДАР

HDMI КАБЕЛІ

HDMI — теледидар, DVD ойнатқышы, Blu-ray ойнатқышы, теледидардың абоненттік қосымшасы, т.б. сияқты құрылғыларға жалғануға арналған стандартты сандық интерфейсі.

HDMI жоғары сапалы сандық сигналды тасымалдайтындықтан, жоғары деңгейдегі бейне мен дыбысты сандық көзде жасалған түпнұсқа сапасымен тамашалауға мүмкіндік береді.

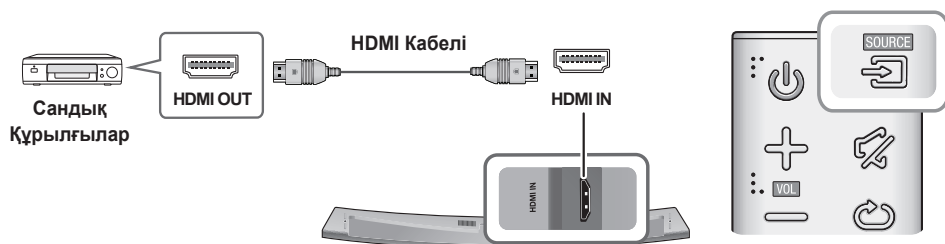

1. Өнімнің **HDMI IN** ұясын HDMI кабелі арқылы сандық құрылғылардың HDMI OUT ұясына жалғаңыз.
2. **HDMI** режимін таңдау үшін, негізгі құрылғының үстіңгі панеліндегі  (Көз) түймесін немесе қашықтан басқару құралындағы **SOURCE** түймесін басыңыз.

ОПТИКАЛЫҚ / AUX КАБЕЛІ

Осы құрылғының сыртқы құрылғыларға қосуға болатын екі әдісін беретін бір оптикалық кіріс сандық ұясы және бір аналогтық аудио кіріс ұясы бар.

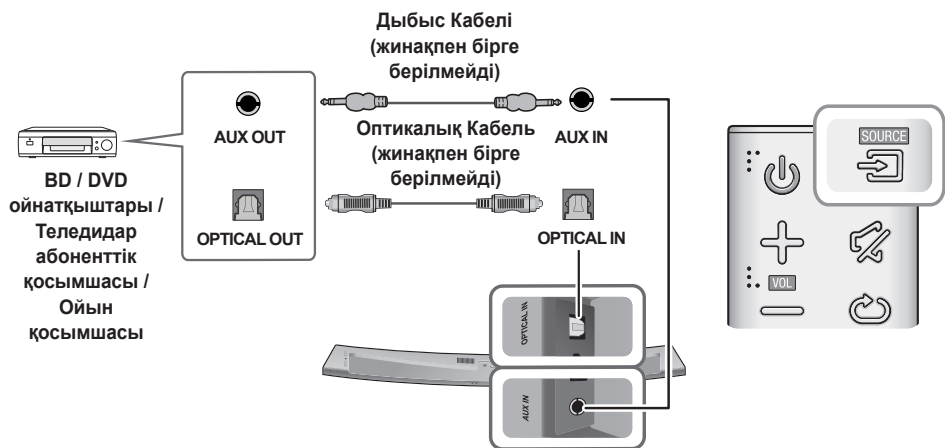

► AUX кабелі

- Негізгі жабдықтағы **AUX IN** (Дыбыс кірісі) портын көз құрылғысының AUDIO OUT ұясына қосыңыз.
- AUX** режимін таңдау үшін, негізгі құрылғының үстіңгі панеліндегі  (Көз) түймесін немесе қашықтан басқару құралындағы **SOURCE** түймесін басыңыз.

► Оптикалық кабель

- Негізгі жабдықтағы **OPTICAL IN** (Дыбыс кірісі) портын көз құрылғысының OPTICAL OUT ұясына қосыңыз.
- D.IN** режимін таңдау үшін, негізгі құрылғының үстіңгі панеліндегі  (Көз) түймесін немесе қашықтан басқару құралындағы **SOURCE** түймесін басыңыз.

USB

Soundbar арқылы USB сақтау құрылғысындағы музыка файлдарын ойнатуға болады.

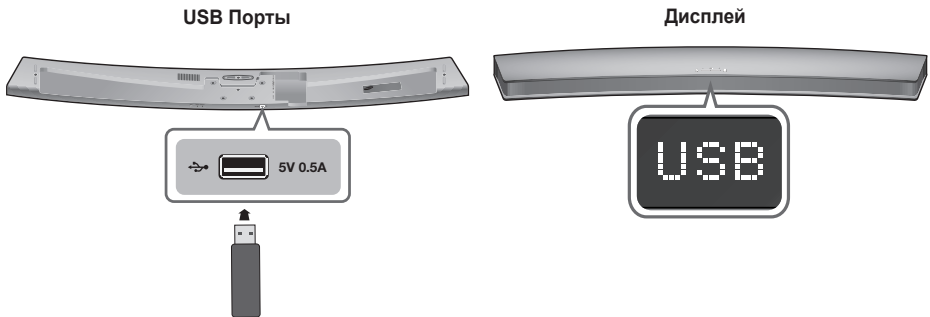

- USB құрылғысын өнімнің USB портына жалғаңыз.
- USB** режимін таңдау үшін, негізгі құрылғының үстіңгі панеліндегі  (Көз) түймесін немесе қашықтан басқару құралындағы **SOURCE** түймесін басыңыз.
- Дисплей экранында **USB** пайда болады.
 - Soundbar жүйесінің USB құрылғысына қосылуы орындалды.
 - 15 минутқа дейін ешбір USB құрылғысы жалғанбаса, ол автоматты түрде өшеді (Auto Power Off).

► USB құрылғысын қоспас бұрын

Мыналарды ескеріңіз:

- USB құрылғысындағы файлдың немесе қалтаның файл атауы 10 таңбадан асатын болса, ол Soundbar экранында көрсетілмейді.
- Өнімнің USB жад құралының арнайы түрлерімен үйлесімді болмауы мүмкін.
- FAT16 және FAT32 файл жүйелеріне қолдау бар.
 - NTFS файлдық жүйесіне қолдау жоқ.
- USB құрылғыларын өнімнің USB портына тікелей жалғаңыз. Өйтпесе, USB сәйкестік ақаулығы туындауы мүмкін.
- Мультикарта құралы арқылы өнімді бірнеше сақтау құрылғыларына жалғамаңыз. Ол дұрыс жұмыс істемей мүмкін.

БАЙЛАНЫСТАР

- Сандық камера RTP протоколдарына қолдау көрсетілмейді.
- USB құрылғысы файлдарды жіберіп жатқанда, оны шығарып алмаңыз.
- Коммерциялық веб-тораптағы DRM арқылы қорғалған музыка файлдары (MP3, WMA) ойнатылмайды.
- Сыртқы қатты дискілерге қолдау көрсетілмейді.
- Мобильді құрылғыларға қолдау көрсетілмейді.
- Үйлесімділік тізімі:

Кеңейтім	Кодек	Дискретизация жиілігі	Бит жылдамдығы
*.mp3	MPEG 1 Layer1	32/44, 1/48	32 ~ 448 кбит/с
	MPEG 1 Layer2	32/44, 1/48	32 ~ 384 кбит/с
	MPEG 1 Layer3	32/44, 1/48	32 ~ 320 кбит/с
	MPEG 2 Layer3	16/22,05/24/32/44, 1/48	8 ~ 160 кбит/с
	MPEG 2.5 Layer3	8/11,025/12/16/22,05/24/32/44, 1/48	8 ~ 160 кбит/с
*.wma	Wave_Format_MSAudio1	-	-
	Wave_Format_MSAudio2	-	-
	WMA Professional	Қолдау көрсетілмейді	-
*.wav	-	8 кГц ~192 кГц	~ 8,8 Мбит/с
*.ogg	-	8 кГц ~48 кГц	-
*.flac	-	8 кГц ~192 кГц	~ 5,6 Мбит/с
*.m4a	Alac (Apple lossless Audio codec)	8 кГц ~192 кГц	~ 1 Мбит/с
*.ape	MON-KEY дыбысы	8 кГц ~48 кГц	~ 1 Мбит/с
*.aif	Дыбыс деректерімен алмасуға арналған файл пішімі	8 кГц ~192 кГц	~ 4,4 Мбит/с



- Егер USB құрылғысында тым көп қалта және файл сақталған болса, оқу біраз уақыт алуы мүмкін.

КІРІС РЕЖИМИ

Керекті режимді таңдау үшін, негізгі құрылғының үстіңгі панеліндегі  (Көз) түймесін немесе қашықтан басқару құралындағы **SOURCE** түймесін басыңыз.

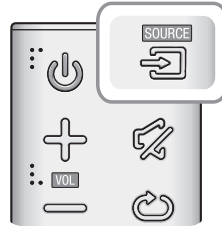

Кіріс режимі	Дисплей
Оптикалық сандық кіріс ARC (HDMI OUT) кірісі	D.IN
AUX кірісі	AUX
HDMI кірісі	HDMI
BLUETOOTH режимі	BT
TV SoundConnect	TV
USB режимі	USB

Мынадай жағдайда құрылғы автоматты түрде өшеді.

- D.IN / HDMI / BT / TV / USB / ARC Режимі
 - 15 минут бойы дыбыстық сигнал болмаса.
- AUX Режимі

Auto Power Down функциясын ON немесе OFF, үшін  түймесін 5 секунд бойы басып тұрыңыз. Дисплейде **ON - AUTO POWER DOWN / OFF - AUTO POWER DOWN** пайда болады.

 - 15 минут бойы AUX кабелі қосылмаса.
 - AUX кабелі қосулы кезде 8 сағат бойы еш ТҮЙМЕ енгізілмеген болса.

BLUETOOTH

Жоғары сапалы стерео дыбыспен музыканы сымсыз тыңдау үшін Bluetooth құрылғысын Soundbar жүйесіне қосуға болады!

SOUNDBAR ҚҰРАЛЫН BLUETOOTH ҚҰРЫЛҒЫСЫНА ҚОСУ

Bluetooth құрылғысы Bluetooth-үйлесімді стерео құлақаспап функциясын қолдайтындығын тексеріңіз.

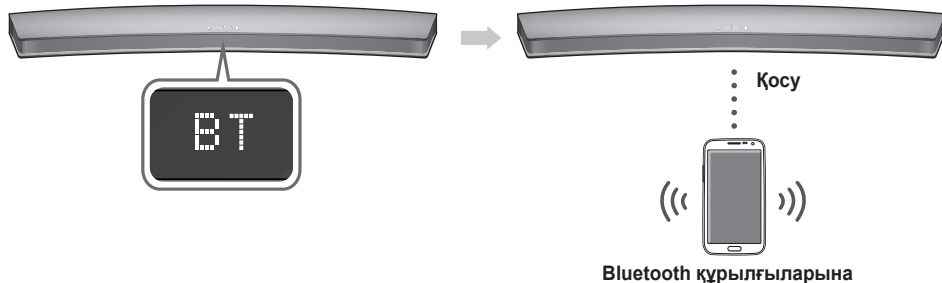

1. **BT** режимін таңдау үшін, негізгі құрылғының үстіңгі панеліндегі  (Көз) түймесін немесе қашықтан басқару құралындағы **SOURCE** түймесін басыңыз.
 - Soundbar жүйесінің алдыңғы дисплейінде **BT READY** хабарын көресіз.
2. Қосылу қажет Bluetooth құрылғысында Bluetooth мәзірін таңдаңыз. (Bluetooth құрылғысының пайдаланушы нұсқаулығын қараңыз)
3. Тізімнен "**[Samsung] Soundbar**" тармағын таңдаңыз.
 - Soundbar жүйесі Bluetooth құрылғысына жалғанған кезде алдыңғы дисплейде **[Bluetooth құрылғы атауы] → BT** көрсетілуі мүмкін.
 - Құрылғы атауы ағылшынша ғана көрсетіледі. Атау ағылшын тілінде болмаса, асты сызылып көрсетіледі " _".
 - Егер Bluetooth құрылғысы Soundbar құралымен жұпталмаса, Bluetooth құрылғысы тапқан алдыңғы "**[Samsung] Soundbar**" құрылғысын жойыңыз да, Soundbar құралын қайтадан іздетіңіз.
4. Қосылған құрылғыда музыканы ойнатпаңыз.
 - Қосылған Bluetooth құрылғысында ойнап жатқан музыканы Soundbar жүйесінен тыңдай аласыз.
 - **BT** режимінде Ойнату /Кідірту /Келесі /Алдыңғы функцияларын қолдану мүмкін емес. Алайда, бұл функциялар AVRCP қолдайтын Bluetooth құрылғыларында қолжетімді.



- Bluetooth құрылғысына қосылу кезінде PIN кодын енгізу сұралса, <0000> санын енгізіңіз.
- Бір уақытта тек бір Bluetooth құрылғысын жұптауға болады.
- Soundbar өшірілген кезде Bluetooth байланысы тоқтатылады.
- Келесі жағдайларда Soundbar жүйесі Bluetooth құрылғысының іздеуін не қосылуын дұрыс орындамауы мүмкін:
 - Soundbar құралының айналасында қатты электрикалық өріс болса.
 - Бірнеше Bluetooth құрылғысы Soundbar құралымен бір уақытта жұпталса.
 - Bluetooth құрылғысы кенеттен өтсе немесе дұрыс жұмыс істемесе.
 - Микротолқынды пештер, сымсыз жергілікті желі адаптерлері, люминесценттік жарықтар және газ плиталары сияқты құрылғылар Bluetooth құрылғысы сияқты бірдей жиілік диапазонын пайдаланатынын ескеріңіз, ол электр кедегерісін тудыруы мүмкін.

- Soundbar SBC деректерін (44,1 кГц, 48 кГц) қолдайды.
- Тек A2DP (AV) функциясын қолдайтын Bluetooth құрылғысына қосыңыз.
- Тек HF (Hands Free) функциясын қолдайтын Bluetooth құрылғысына Soundbar жүйесін қосу мүмкін емес.
- Soundbar жүйесін Bluetooth құрылғысына жұптағаннан кейін, құрылғының сканерленген құрылғылар тізімінен "[Samsung] Soundbar" тармағын таңдау Soundbar жүйесін BT режиміне автоматты түрде өзгертеді.
- Soundbar құралы Bluetooth құрылғысының жұпталған құрылғыларының тізімінде болса ғана қолжетімді. (Bluetooth құрылғысы мен Soundbar бұрын кем дегенде бір рет жұпталуы қажет.)
- Soundbar құралы Bluetooth құрылғысының ізделген құрылғылар тізімінде Soundbar көрсетілген кезде ғана пайда болады **BT READY**.
- TV SoundConnect режимінде Soundbar жүйесін басқа Bluetooth құрылғысына жұптау мүмкін емес.

BLUETOOTH ҚҰРЫЛҒЫСЫН SOUNDBAR ҚҰРАЛЫНАН АЖЫРАТУ ҮШІН

Bluetooth құрылғысын Soundbar құралынан ажырата аласыз. Нұсқауларды Bluetooth құрылғысының пайдаланушы нұсқаулығынан қараңыз.

- Soundbar құралы ажыратылады.
- Soundbar Bluetooth құрылғысынан ажыратылғанда, Soundbar алдыңғы дисплейде **BT DISCONNECTED** хабарын көрсетеді.

SOUNDBAR ҚҰРАЛЫН BLUETOOTH ҚҰРЫЛҒЫСЫНАН АЖЫРАТУ ҮШІН

BT режимінен басқа режимге ауысу немесе Soundbar динамигін өшіру үшін қашықтан басқару құралындағы **SOURCE** түймесін немесе өнімнің жоғарғы панеліндегі  (Көз) түймесін басыңыз.

- Қосылған Bluetooth құрылғысы қосылымды тоқтатпастан бұрын Soundbar құралынан жауапты белгілі бір уақыт күтеді. (Bluetooth құрылғысына байланысты ажырату уақыты өртүрлі болуы мүмкін)



- Bluetooth байланысы режимінде Soundbar пен Bluetooth құрылғысының арасындағы қашықтық 10 м артса, Bluetooth байланысы жоғалады.
- Дайын күйінде 15 минут тұрғаннан кейін Soundbar құралы автоматты түрде өшеді.

► Bluetooth туралы қосымша ақпарат

Bluetooth — Bluetooth-үйлесімді құрылғыларға бір бірімен қысқа сымсыз қосылымды пайдаланып оңай қосылуға мүмкіндік беретін технология.

- Bluetooth құрылғысы мынадай жағдайда қолданысқа байланысты шуды немесе дұрыс жұмыс істемеуді тудыруы мүмкін:
 - Егер дене бөлігі Bluetooth құрылғысының немесе Soundbar құралының қабылдау/тасымалдау жүйесімен байланыста болғанда.
 - Қабырға, бұрыш немесе кеңсе бөлгіштері арқылы туындаған кедергілерден электрлік өзгеріске байланысты болады.
 - Медициналық құралды, микротолқынды пешті және сымсыз жергілікті желіні қоса бірдей жиілік диапазонындағы құрылғылардан болған электрлік жиілікке әлсіз болады.
- Soundbar құралын жақын қашықтықты сақтай отырып Bluetooth құрылғысымен жұптастырыңыз.
- Soundbar құралы мен Bluetooth құрылғысы арасындағы қашықтық алыстаған сайын сапа нашарлайды. Егер қашықтық Bluetooth жұмыс ауқымынан асса, қосылым жоғалады.
- Нашар қабылдау сезімталдығы аймақтарында Bluetooth қосылымы дұрыс жұмыс істемеуі мүмкін.
- Bluetooth байланысы тек құрылғыға жақын болған кезде істейді. Егер қашықтық осы ауқымнан тыс болса, қосылым автоматты түрде қиылады. Осы ауқым ішінде болғанда да, дыбыс сапасы қабырғалар немесе есіктер сияқты кедергілер арқылы төмендеуі мүмкін.

ЖЕЛІ КҮТУ РЕЖИМІН ҚОСУ ФУНКЦИЯСЫН ПАЙДАЛАНУ

Егер сымсыз қосылым смарт құрылғы мен Soundbar құрылғысы арасында дұрыс орнатылса, Желі күту режимін қосу функциясы қолжетімді болады. Смарт құрылғы Soundbar құрылғысына Bluetooth немесе Wi-Fi қосылымы арқылы қосылу әрекетін орындағанда бұл функция Soundbar құрылғысын автоматты түрде қосады. Егер Soundbar құрылғысы Bluetooth қосылымы арқылы қосылған болса, оның кіріс режимі **BT** параметріне автоматты түрде орнатылады. Бағдарламаны пайдалану арқылы ғана Soundbar құрылғысын Wi-Fi қосылымы арқылы қосуға болады. Қосымша ақпарат алу үшін веб-нұсқаулықты қараңыз.

1. Смарт құрылғыны Soundbar құрылғысына қосыңыз.
2. Soundbar құрылғысының қашықтан басқару құралындағы ►► түймесін 5 секундтан артық басу арқылы Желі күту режимін қосу функциясын қосыңыз. ►► түймесін қайта 5 секундтан артық басу арқылы функцияны өшіруге болады.



- Егер Soundbar құрылғысы смарт құрылғының жұптасқан құрылғылар тізіміне кірсе ғана қол жетімді. (Смарт құрылғы және Soundbar құрылғысы бұған дейін кемінде бір рет жұптасқан болуы қажет.)
- Soundbar құрылғысы [BT READY] немесе [WiFi READY] хабарын көрсетіп тұрғанда ғана Soundbar құрылғысы смарт құрылғының табылған құрылғылары тізімінде көрсетіледі.
- Теледидардың SoundConnect режимінде Soundbar құрылғысын басқа смарт құрылғысына жұптау мүмкін емес.
- Егер Желі күту режимін қосу функциясын жұмыс істемесе
- Желі күту режимін қосу функциясы Өшірулі күйіне орнатылған.
- Егер Soundbar құрылғысының қуаты ажыратылса немесе қуат өшіп қалса, Wi-Fi қосылымы тоқтатылады. Soundbar құрылғысын қосып, қайта байланыстырыңыз.

MULTIROOM LINK ҚОЛДАНБАСЫН ПАЙДАЛАНУ

Soundbar құрылғысы смарт құрылғыға Multiroom қолданбасы арқылы қосылғаннан кейін бірнеше Samsung Multiroom құрылғыларын бірге сымсыз қосуға болады.

БАСТАМАС БҰРЫН

► Байланыс негіздері



1. Талаптар: Сымсыз маршрутизатор, смарт құрылғы
2. Сымсыз маршрутизатор Интернетке қосылуы қажет.
3. Смарт құрылғы маршрутизаторға Wi-Fi қосылымы арқылы қосылуы қажет.

SAMSUNG MULTIROOM ҚОЛДАНБАСЫН ОРНАТУ

Soundbar құрылғысын пайдалану үшін қолданбаға Google play немесе App Store дүкені арқылы кіріп, Samsung Multiroom қолданбасын жүктеп алып, орнатуыңыз қажет. Орнатылған Samsung Multiroom қолданбасы арқылы смарт құрылғыда сақталған музыканы қосылған құрылғыдан және басқа мазмұн провайдерлерінен және Интернет радио станцияларынан ойнатуға болады.

► Android немесе iOS

Samsung Multiroom қолданбасын смартфон арқылы Google Play немесе App Store дүкенінен жүктеп алыңыз.

* Дүкен іздеу : Samsung Multiroom



Немесе



► Samsung Multiroom қолданбасына кіру

Samsung Multiroom қолданбасын ашу үшін, смартфонда Multiroom қолданбасының белгішесін басыңыз.

SOUNDBAR ҚҰРЫЛҒЫСЫН ЖЕЛІГЕ ҚОСУ

Смарт құрылғыда Samsung Multiroom қолданбасын таңдаңыз.

Смарт құрылғының экранындағы нұсқауларды орындаңыз.



- Қосымша ақпарат алу үшін веб-нұсқаулықты қараңыз.
 - Веб-нұсқаулық : www.Samsung.com → Support → Өнім атауын іздеу → HW-J7500 немесе HW-J7501 PDF PDF файлын жүктеп алу.
- Сымды желіге қосылған кезде, қосу үшін CAT 7 кабелін пайдаланып көріңіз.

БАҒДАРЛАМАЛЫҚ ҚҰРАЛДАРДЫ ЖАҢАРТУ

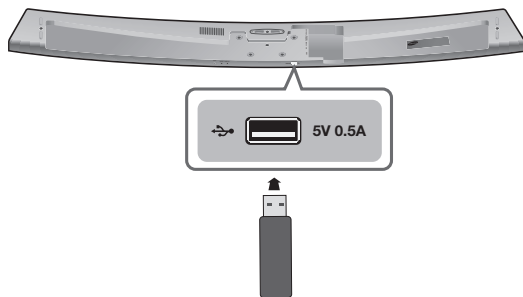

USB ҚҰРЫЛҒЫСЫМЕН ЖАҢАРТУ

Samsung болашақта Soundbar жүйесінің ішкі бағдарламалық құралдарына жаңартулар ұсынуы мүмкін.

Жаңарту ұсынылса, ішкі бағдарламалық құралдарды Soundbar жүйесіндегі USB портына ішкі бағдарламалық құрал жаңартуы сақталған USB құрылғысын жалғау арқылы жаңартуға болады.

Бірнеше жаңарту файлы бар болса, оларды USB құрылғысына бір-бірлеп жүктеп, ішкі бағдарламалық құралдарды жаңарту үшін бір уақытта бір файлдан пайдалану керек екенін ескеріңіз.

Жаңартылған файлдарды жүктеп алу туралы ақпарат алу үшін, Samsung.com сайтына кіріңіз немесе Samsung байланыс орталығына хабарласыңыз.

1. Soundbar құрылғысы өшірулі кезде жаңарту микробағдарламасы бар USB сақтау құрылғысын Soundbar құрылғысының USB портына қосыңыз.
2. Soundbar құрылғысын қосыңыз, **UPDATE** хабары дисплейде көрсетіледі және жаңарту 3 минут ішінде басталады.
 - Жаңарту аяқталғаннан кейін Soundbar құрылғысы өшіп, автоматты түрде қосылады.

▶ Егер UPDATE хабары көрсетілмесе

1. Soundbar құрылғысын өшіріп, жаңарту файлдары бар USB сақтау құрылғысын Soundbar құрылғысының USB портына қосыңыз.
2. Қуат сымын ажыратып, оны қайта қосыңыз, одан кейін құрылғыны қосыңыз.



- Микробағдарлама жаңартуы бар USB құрылғысын негізгі құрылғыдағы USB портына кіргізіңіз.
- USB сақтау құрылғысында Soundbar қолдайтын дыбыс файлдары сақтаулы болса, ішкі бағдарламалық құралдарды жаңарту дұрыс жұмыс істемеуі мүмкін.
- Жаңартулар қолданылып жатқанда қуатты ажыратпаңыз немесе USB құрылғысын шығарып алмаңыз. Ішкі бағдарламалық құралдарды жаңарту аяқталғаннан кейін, негізгі құрылғы автоматты түрде өшеді.

- Жаңартудан кейін барлық параметрлер өздерінің әдепкі зауыттық параметрлеріне қалпына келтіріледі. Жаңартудан кейін оңай қалпына келтіру үшін, параметрлерді жазып алуды ұсынамыз. Ішкі бағдарламалық құралдар жаңартылғанда, сабвуфер байланысы да бастапқы қалпына келетінін ескеріңіз. Сабвуферге қосылым жаңартудан кейін автоматты түрде қайта орнатылмаса, 17-бетті қараңыз. Ішкі бағдарламалық құралдар жаңартылмаса, USB құрылғысын FAT16 етіп пішімдеп, әрекетті қайталау ұсынылады.
- NTFS пішіміндегі USB дискін пішімдемеңіз. Soundbar жүйесі NTFS файл жүйесіне қолдау көрсетпейді.
- Өндірушіге қарай, USB құрылғысына қолдау көрсетілмеуі мүмкін.

АВТОМАТТЫ ТҮРДЕ ЖАҢАРТУ

Soundbar құрылғысы өшірулі болса да, Soundbar құрылғысы ең соңғы бағдарламалық құрал нұсқасын іздейді және ол Интернетке қосулы болса, жаңартуды жалғастырады.



- Soundbar құрылғысы әдепкі бойынша автоматты түрде жаңартуға конфигурацияланған.
- Автоматты түрде жаңарту функциясын пайдалану үшін Soundbar құрылғысы Интернетке қосулы болуы қажет.
- Егер Soundbar құрылғысының қуаты ажыратылса немесе қуат өшіп қалса, Wi-Fi қосылымы тоқтатылады. Soundbar құрылғысын қосып, қайта байланыстырыңыз.

АҚАУЛЫҚТАРДЫ ЖОЮ

Қызмет көрсету орталығына хабарласпас бұрын, мыналарды тексеріңіз.

Құрал қосылмайды.	
• Қуат сымы розеткаға қосылған ба?	→ Қуат сымын розеткаға қосыңыз.
Түйме басылған кезде функция жүзеге аспайды.	
• Ауа ағымында статикалық электр заряды бар ма?	→ Қуатты өшіріп қайтадан қосып көріңіз.
Дыбыс шықпайды.	
• Дыбысты өшіру функциясы қосұлы емес пе?	→  (дыбысын өшіру) функциясынан бас тарту үшін, түймені қайтадан басыңыз.
• Дыбыс ең төменгі деңгейге қосылмаған ба?	→ Дыбыс деңгейін жоғарылатыңыз.
Қашықтан басқару құралы жұмыс істемейді.	
• Батареялардың заряды бітті ме?	→ Жаңа батареяға ауыстырыңыз.
• Қашықтан басқару құралы мен негізгі-Ц-Фі құрылғы арасындағы қашықтық тым алшақ емес пе?	→ Құрылғыға жақынырақ жылжыңыз.
TV SoundConnect (Теледидармен жұптау) сәтсіз аяқталды.	
• Теледидар TV SoundConnect үшін қолдау көрсетеді ме?	→ TV SoundConnect функциясына 2012 жылдан кейін шығарылған Samsung теледидар үлгілері қолдау көрсетеді. Теледидар бұл функцияға қолдау көрсететіндігін тексеріңіз.
• Теледидар микробағдарламасының нұсқасы соңғы ма?	→ Теледидарды соңғы микробағдарламаға жаңартыңыз.
• Қосу кезінде қате орын ала ма?	→ Samsung байланыс орталығына хабарласыңыз.
• TV режимі қалпына келтіріп, әрекетті қайталаңыз.	→ TV SoundConnect байланысын бастапқы қалпына келтіру үшін ►II түймесін 5 секунд бойы басып тұрыңыз.
Сабвуфердегі қызыл ЖШД жыпылықтап, сабвуферден дыбыс шықпайды.	
• Сабвуфер өнімнің негізгі корпусына жалғанбаған болуы мүмкін.	→ Сабвуферді қайтадан жалғап көріңіз. (17-бетті қараңыз)
Сабвуфер айтарлықтай шулайды және дірілдейді.	
• Сабвуфердің дірілін дұрыстап көріңіз.	→ Мәнін реттеу (-12, -6 және +6 аралығында) үшін, қашықтан басқару құралындағы WOOFER түймесін басыңыз.

ТЕХНИКАЛЫҚ СИПАТТАР

Үлгі аты	HW-J7500 / HW-J7501		
ЖАЛПЫ	USB		5V / 0,5A
	Салмағы	Негізгі Құрылғы	4 кг
		Сабвуфер (PS-WJ7500 / PS-WJ7501)	7,8 кг
	Өлшемдері (ені x биіктігі x қалыңдығы)	Негізгі Құрылғы	1230 x 47,5 x 170 мм
		Сабвуфер (PS-WJ7500 / PS-WJ7501)	500 x 332 x 161 мм
	Жұмыс Істеу Температурасы	+5 °C пен +35 °C арасында	
Жұмыс Істеу Ылғалдылығы	10 % пен 75 % арасында		
КҮШЕЙТКІШ	Номиналды Шығыс Қуаты	Негізгі Құрылғы	20Вт/арна x 8, 80нм, Гормоник коэффициенті = 10%, 1кГц
		Сабвуфер (PS-WJ7500 / PS-WJ7501)	160Вт, 30нм, Гормоник коэффициенті = 10%, 100Гц
	Сигнал/шу қатынасы (аналогтық кіріс)		65 дБ
	Тербелістер (1кГц)		65 дБ

* Сигнал/шу қатынасы, кедергі, қашықтық және ең төменгі сезімталдық AES (Дыбыстық техника инженерлері қоғамы) нұсқаулары бойынша жүргізілген өлшемге негізделген.

* Номиналды техникалық сипаттар

- Samsung Electronics Co., Ltd компаниясы техникалық сипаттарды ескертусіз өзгертуге құқылы.
- Салмағы мен өлшемдері шамамен алынған.
- Қуат көзі мен қуатты тұтыну туралы ақпаратты өнімдегі жапсырмадан қараңыз.

※ Ашық көз лицензиясы туралы ескерту

- Ашық бастапқы кодқа байланысты сұрақтар мен өтініштеріңізді электрондық пошта (oss.request@samsung.com) арқылы Samsung компаниясына жіберіңіз.



- SAMSUNG ELECTRONICS CENTRAL EURASIA (САМСУНГ ЭЛЕКТРОНИКС ЦЕНТРАЛЬНАЯ ЕВРАЗИЯ) ЖШС ТОО "SAMSUNG ELECTRONICS CENTRAL EURASIA" (САМСУНГ ЭЛЕКТРОНИКС ЦЕНТРАЛЬНАЯ ЕВРАЗИЯ) 050059, Қазақстан Республикасы, Алматы қаласы, Өл Фараби даңғылы, 36, Блок Б, 3, 4 қабат. 050059, Республика Казахстан, город Алматы, пр. Аль Фараби, д. 36, Блок Б, 3, 4 этажи.

- Бұл өнім «Samsung Electronics Co., Ltd» толық өндірістік бақылауында өндірілген. Өндіруші атауы (үлгісіне және көрсетілген заттаңбасына байланысты), өндіріс мекенжайы:

1. Самсунг Электроникс Хуйжоу Со.,Ltd.

№ 256, Чжункай алты жол, Ченжань көшесі, Чжункай жоғары технологияны дамыту аймағы, Хуэйчжоу қаласы, Гуандун ауданы, Қытай

2. P.T. Самсунг Электроникс Индонезия Со.

Синаранг JI Өнеркәсіп алаңы, Джабабека Рая Блок F 29-33 Сикаранг, Бекаси 17530, Индонезия



ДҮНИЕЖҮЗІЛІК SAMSUNG КОМПАНИЯСЫНА хабарласыңыз

Samsung өнімдеріне қатысты қандай да бір сауалдарыңыз немесе пікірлеріңіз болса, SAMSUNG тұтынушыларды қолдау орталығына хабарласыңыз.

Area	Contact Centre ☎	Web Site
■ CIS		
RUSSIA	8-800-555-55-55 (VIP care 8-800-555-55-88)	www.samsung.com/ru/support
BELARUS	810-800-500-55-500	www.samsung.com/support
GEORGIA	0-800-555-555	
ARMENIA	0-800-05-555	
AZERBAIJAN	0-88-555-55-55	
KAZAKHSTAN	8-10-800-500-55-500 (GSM: 7799, VIP care 7700)	
UZBEKISTAN	8-10-800-500-55-500 (GSM: 7799)	
KYRGYZSTAN	00-800-500-55-500	
TAJIKISTAN	8-10-800-500-55-500	www.samsung.com/support
MONGOLIA	+7-495-363-17-00	
UKRAINE	0-800-502-000	www.samsung.com/ua/support (Ukrainian) www.samsung.com/ua_ru/support (Russian)
MOLDOVA	0-800-614-40	www.samsung.com/support



[Осы өнімдегі батареяларды дұрыс тастау]

(Бөлек жинау жүйелері бар елдерде қол жетімді)

Батареяда, нұсқаулықта немесе қаптамада көрсетілген бұл белгі осы өнімдегі батареялар қызметі аяқталғаннан кейін өзге үй қалдықтарымен бірге тасталмауы тиіс екенін көрсетеді. Белгі тұрса, Hg, Cd немесе Pb химиялық таңбалары батареядағы сынап, кадмий немесе қорғасын мөлшері 2006/66 EO директивасында көрсетілген деңгейлерден жоғары екенін білдіреді.

Батареяларды тиісті түрде тастамаса, бұл заттар адам денсаулығына немесе қоршаған ортаға зардап тигізуі мүмкін.

Табиғи ресурстарды қорғау және материалдардың қайта пайдалануын ынталандыру үшін, батареяларды өзге қалдықтардан тыс ұстап, жергілікті батареяларды қайтару жүйесі арқылы қайта өңдеңіз.



*Осы мониторды дұрыс тастау
(қоқыс электр және электрондық жабдықтар)*

(Бөлек жинау жүйелері бар елдерде қол жетімді)

Монитордағы, керек-жарақтардағы немесе әдебиеттегі бұл белгі монитор және оның электрондық керек-жарақтарын (мысалы, зарядтағыш, гарнитура, USB кабелі) жұмыс мерзімінің соңында басқа үй қоқысымен бірге тастамау керек екенін білдіреді. Басқарылмайтын қоқысты тастаудан қоршаған ортаға немесе адам денсаулығына мүмкін зиянды болдырмау үшін материалдық ресурстардың қоршаған ортаға зиянсыз қайта пайдаланылуын ынталандыру үшін бұл заттарды басқа қоқыс түрлерінен бөліңіз және жауапкершілікпен тастаңыз.

Үй пайдаланушылары осы заттарды қоршаған ортаға қауіпсіз қайта пайдалану мақсатында қайда және қалай апара алатынын туралы мәліметтер алу үшін осы өнімді сатып алған сатушыға немесе жергілікті мекемеге хабарласу керек.

Өнеркәсіптік тұтынушылар жеткізушіге хабарласуы және сатып алу келісімінің шарттарын тексеруі керек. Бұл мониторды және оның электрондық керек-жарақтарын тастау кезінде басқа пайдаланылған орамның қалдықтарымен араластырмау керек.



SAMSUNG

HW-J7500

HW-J7501

Посібник користувача

Curved Soundbar

(Вигнутий саундбар)

Уявіть можливості

Дякуємо, що придбали цей продукт компанії Samsung.

Щоб отримати повний комплект послуг, зареєструйте продукт за адресою:

www.samsung.com/register

ОСОБЛИВОСТІ

Служби потокового передавання музики

Завдяки підтримці Wi-Fi панель Curved Soundbar дає змогу як ніколи легко зануритись у світ улюбленої музики. Щоб скористатися службами потокового передавання музики (доступні за підпискою), просто відкрийте програму Samsung Multiroom.

Об'ємний звук

Функція Surround Sound Expansion (Об'ємний звук) надає звуку неймовірну глибину й об'єм.

TV SoundConnect

За допомогою функції TV Sound Connect ви можете легко підключити телевізор і панель Soundbar через Bluetooth. Без зайвих дротів телевізор і панель Soundbar мають тонкий і стильний дизайн, завдяки чому в кімнатах, де встановлено ці системи, завжди комфортно й охайно. Телевізором і панеллю Soundbar можна керувати з одного пульта ДК (від телевізора).

Спільний доступ до музичних файлів (= відтворення за допомогою програми Multiroom)

Завдяки функції Multiroom Link дуже легко ділитися музичними файлами з кількома пристроями, розміщеними в різних місцях, а також керувати відтворенням цієї музики. Мобільна програма віддалено регулює параметри звуку та відтворення музичного файлу на різних пристроях: телевізорі, панелі Soundbar, домашній цифровій розважальній системі, а також на програвачі дисків Blu-ray. Тож насолоджуйтесь улюбленою музикою, де б ви не перебували.

HDMI

HDMI одночасно передає відео- й аудіосигнали та забезпечує чіткіше зображення. Пристрій також підтримує функцію ARC, яка дає змогу відтворювати звук із телевізора за допомогою акустичної системи Soundbar (використовується кабель HDMI). Функція ARC доступна лише в тому випадку, якщо пристрій підключено до сумісного телевізора.

Підтримка USB-хосту

Завдяки функції USB HOST акустичної системи Soundbar для відтворення файлів можна підключати зовнішні запам'ятовуючі пристрої USB, наприклад MP3-плеєри, флеш-пам'ять USB тощо.

Функція Bluetooth

Підключіть пристрій Bluetooth до акустичної системи Soundbar і насолоджуйтеся високоякісним стереозвуком, а дроти залиште в минулому!

ЛІЦЕНЗІЯ



Виготовлено згідно з ліцензією Dolby Laboratories. Dolby та відповідний символ D є торговельними марками компанії Dolby Laboratories.



Патенти DTS наведено на сайті <http://patents.dts.com>. Виготовлено за ліцензією від компанії DTS Licensing Limited. DTS і відповідний символ, & а також їх комбінація є зареєстрованими торговельними марками. DTS 2.0 Channel є торговельною маркою компанії DTS, Inc. © DTS, Inc. Усі права захищено.

HDMI





HDMI, High-Definition Multimedia Interface (інтерфейс мультимедіа високої чіткості) і логотип HDMI є торговими марками або зареєстрованими торговими марками HDMI Licensing LLC в США й інших країнах.

ІНФОРМАЦІЯ ЩОДО БЕЗПЕЧНОГО ВИКОРИСТАННЯ

ПОПЕРЕДЖЕННЯ СТОСОВНО БЕЗПЕКИ ЕКСПЛУАТАЦІЇ

ЩОБ ЗМЕНШИТИ РИЗИК УРАЖЕННЯ ЕЛЕКТРИЧНИМ СТРУМОМ, НЕ ЗНИМАЙТЕ КРИШКУ (АБО ЗАДНЮ ПАНЕЛЬ).

ПРОДУКТ НЕ МІСТИТЬ ДЕТАЛЕЙ, ЩО ОБСЛУГОВУЮТЬСЯ КОРИСТУВАЧЕМ. ЯКЩО ПОТРІБНО ПРОВЕСТИ ТЕХНІЧНЕ ОБСЛУГОВУВАННЯ, ЗВЕРНІТЬСЯ ДО КВАЛІФІКОВАНИХ ФАХІВЦІВ.

 <div style="text-align: center;"> <p>ЗАСТЕРЕЖЕННЯ</p> <p>РИЗИК УРАЖЕННЯ ЕЛЕКТРИЧНИМ СТРУМОМ НЕ ВІДКРИВАТИ</p> </div> 		Цей символ указує на те, що внутрішні деталі пристрою перебувають під високою напругою. Це може стати причиною ураження електричним струмом або отримання травм.
		Цей символ указує на те, що інструкція з експлуатації містить важливі вказівки стосовно роботи продукту.

УВАГА : Щоб зменшити ризик займання чи ураження електричним струмом, уникайте потрапляння виробу під дощ або використання його в середовищі з високим рівнем вологості.

ЗАСТЕРЕЖЕННЯ : ЩОБ ЗАПОБІГТИ УРАЖЕННЮ ЕЛЕКТРИЧНИМ СТРУМОМ, ПЕРЕКОНАЙТЕСЯ, ЩО ШИРОКИЙ КОНТАКТ ШТЕПСЕЛЯ ПОВНІСТЮ ВСТАВЛЕНО У ВІДПОВІДНИЙ ОТВІР РОЗЕТКИ.

- Продукт необхідно підключати до розетки змінного струму з належним захисним заземленням.
- Щоб відключити пристрій від джерела живлення, необхідно витягти штекер із розетки, тому він має бути завжди доступним.

ЗАСТЕРЕЖЕННЯ

- Уникайте потрапляння на пристрій крапель або бризок. Не розміщуйте на пристрої предмети з водою, наприклад вази.
- Щоб повністю вимкнути цей продукт, витягніть штепсель зі стінної розетки. Штепсель має бути легкодоступним за будь-яких умов.

ЗАСТЕРЕЖЕННЯ

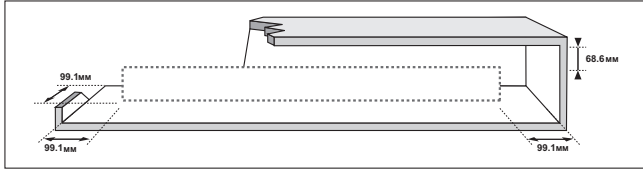

Переконайтеся, що доступне джерело живлення змінного струму відповідає вимогам на ідентифікаційній наклейці, яка розміщена на задній панелі пристрою. Установлюйте пристрій горизонтально на стійкій поверхні (наприклад, на меблях) і забезпечте достатньо простору для належної вентиляції 7–10 см. Переконайтеся, що вентиляційні отвори не заблоковано. Не розміщуйте пристрій на підсилювачі чи іншому обладнанні, яке може нагріватися. Цей пристрій розроблено для тривалого використання. Щоб повністю вимкнути пристрій, від'єднайте штепсель від стінної розетки зі змінним струмом. Якщо пристрій не використовуватиметься тривалий час, від'єднайте штекер живлення від розетки.

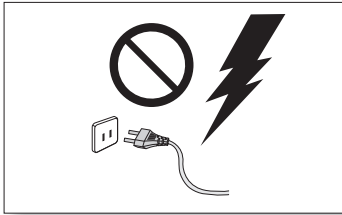

Відключайте штекер живлення від електричної розетки зі змінним струмом під час грози. Перелади напруги, спричинені блискавкою, можуть пошкодити пристрій.

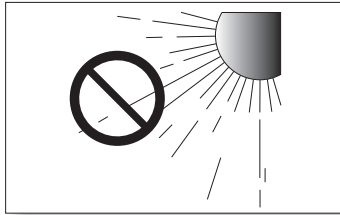

Уникайте потрапляння на пристрій прямого сонячного світла, утримуйте його на відстані від інших джерел тепла. Це може призвести до перегрівання та неправильної роботи пристрою.

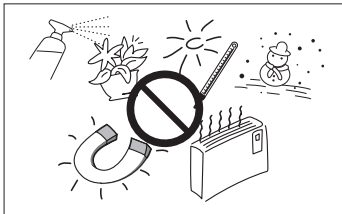

Забезпечте захист пристрою від дії вологи (наприклад, вази з водою), надмірного тепла (наприклад, каміні) та обладнання, яке створює потужні магнітні чи електричні поля. У разі неправильної роботи пристрою відключіть його від джерела живлення. Цей пристрій не призначений для промислового використання. Його призначено виключно для особистого використання. Якщо пристрій зберігається в умовах низької температури, це може стати причиною виникнення конденсату. У разі транспортування пристрою в зимовий період перед його використанням зачекайте приблизно 2 години, щоб температура зрівнялася з кімнатною.

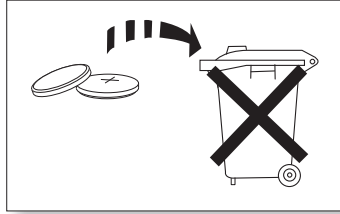

Батареї, що використовуються в цьому пристрої, містять хімічні речовини, небезпечні для навколишнього середовища. Не утилізуйте батареї разом зі звичайним домашнім сміттям. Не кидайте батареї у вогонь. Не розбирайте, не нагрівайте батареї і не замикайте їх контакти. Неправильно вставлена батарея може стати причиною вибуху. Замінюючи батареї, перевіряйте, чи вони того самого (або подібного) типу.



ПОПЕРЕДЖЕННЯ: НЕ КОВАЙТЕ БАТАРЕЮ, ЦЕ МОЖЕ СПРИЧИНИТИ ХІМІЧНИЙ ОПІК!
(Пульт ДК постачається з) Цей продукт містить пласку круглу батарею або батарею пігулкового типу. Якщо проковтнути батарею, усього за 2 години можуть виникнути серйозні внутрішні опіки. Це може призвести до смерті. Тримайте подалі від дітей нові та використані батареї. Якщо відділення для батареї закривається ненадійно, не використовуйте продукт і тримайте його подалі від дітей. Якщо батарею проковтнули або вона опинилася всередині будь-якої частини тіла, слід негайно звернутися до лікаря.

ЗМІСТ

2 ПОЧАТОК РОБОТИ

- 2 Особливості
- 3 Інформація щодо безпечного використання
- 6 Комплект Поставки

7 ОПИС

- 7 Верхня/Передня Панель
- 8 Задня/Нижня Панель
- 9 Пульт дистанційного керування

11 УСТАНОВЛЕННЯ

- 11 Установлення пристрою Soundbar
- 11 Монтаж звукової панелі Soundbar та телевізора на стіну
- 14 Установлення Soundbar на стійку телевізора
- 15 Установлення Soundbar окремо від інших пристроїв
- 16 Установлення фіксатора кабелю
- 16 Кріплення ніжок решітки на сабвуфер

17 ПІДКЛЮЧЕННЯ

- 17 Підключення сабвуфера
- 19 Підключення до телевізора
- 19 Підключення до телевізора за допомогою цифрового кабелю HDMI
- 19 Підключення до телевізора за допомогою оптичного цифрового кабелю
- 20 TV SoundConnect
- 22 Підключення до зовнішнього пристрою
- 22 Кабель HDMI
- 22 Оптичний кабель або кабель AUX
- 23 USB

25 ФУНКЦІЇ

- 25 Режим прийому вхідного сигналу
- 26 Bluetooth
- 28 Використання мережевої функції в режимі очікування
- 28 Використання програми Multiroom Link
- 30 Оновлення програмного забезпечення

32 УСУНЕННЯ НЕСПРАВНОСТЕЙ

- 32 Усунення несправностей

33 ДОДАТОК

- 33 Технічні характеристики



- Малюнки й ілюстрації в посібнику користувача виконують функцію довідкового матеріалу. Фактичний вигляд продукту може відрізнятися від зображеного тут.
- З вас може бути стягнуто комісійний збір, якщо:
 - (а) Спеціаліст із технічної підтримки приймає виклик і виявляє, що в роботі продукту немає несправностей (наприклад, якщо ви не ознайомилися з цим посібником користувача й не знали, як використовувати ту чи іншу функцію).
 - (б) Ви приносите продукт до сервісного центру, і виявляється, що в роботі продукту немає несправностей (наприклад, якщо ви не ознайомилися з цим посібником користувача й не знали, як використовувати ту чи іншу функцію).
- Вам буде повідомлено про суму оплати за таке обслуговування перед виконанням будь-яких ремонтних робіт або здійсненням візиту за викликом.

КОМПЛЕКТ ПОСТАВКИ

ПЕРЕД ОЗНАЙОМЛЕННЯМ ІЗ ПОСІБНИКОМ КОРИСТУВАЧА

Перед використанням посібника користувача ознайомтеся з наведеними нижче термінами.

► Піктограми, що використовуються в посібнику

Піктограма	Термін	Визначення
	Застереження	Описується випадок, коли функція не працює або параметри можуть бути скасовані.
	Примітка	Описуються підказки чи інструкції, які надають довідкову інформацію про роботу кожної функції.

Перевірте наявність у комплекті поставки наведених нижче аксесуарів.



- Зовнішній вигляд аксесуарів може відрізнятися від зображень, наведених нижче.
- Для підключення зовнішніх пристроїв USB до продукту необхідно використовувати спеціальний кабель USB.

ВЕРХНЯ/ПЕРЕДНЯ ПАНЕЛЬ

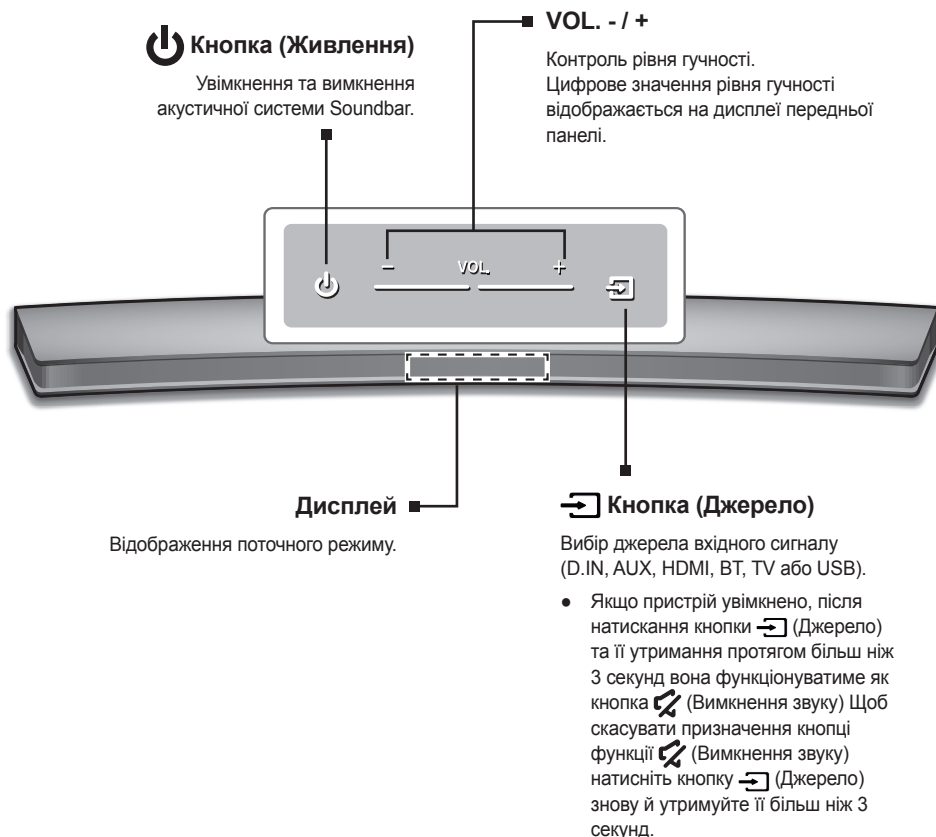

- Щоб очистити пристрій, від'єднайте шнур живлення від розетки та протріть продукт м'якою, сухою тканиною. Оскільки алюміній – це позитивно заряджений матеріал, може виникнути електростатичний розряд.



- Кнопка живлення функціонує через 4–6 секунд після підключення кабелю змінного струму.
- Після ввімкнення живлення пристрою спостерігатиметься невелика затримка (4-5 секунд) перед початком відтворення звуку.
- Якщо потрібно здійснювати відтворення звуку лише за допомогою акустичної системи Soundbar, слід вимкнути динаміки телевізора в меню налаштування звуку телевізора. Див. посібник користувача, який входить до комплекту телевізора.

ЗАДНЯ/НИЖНЯ ПАНЕЛЬ

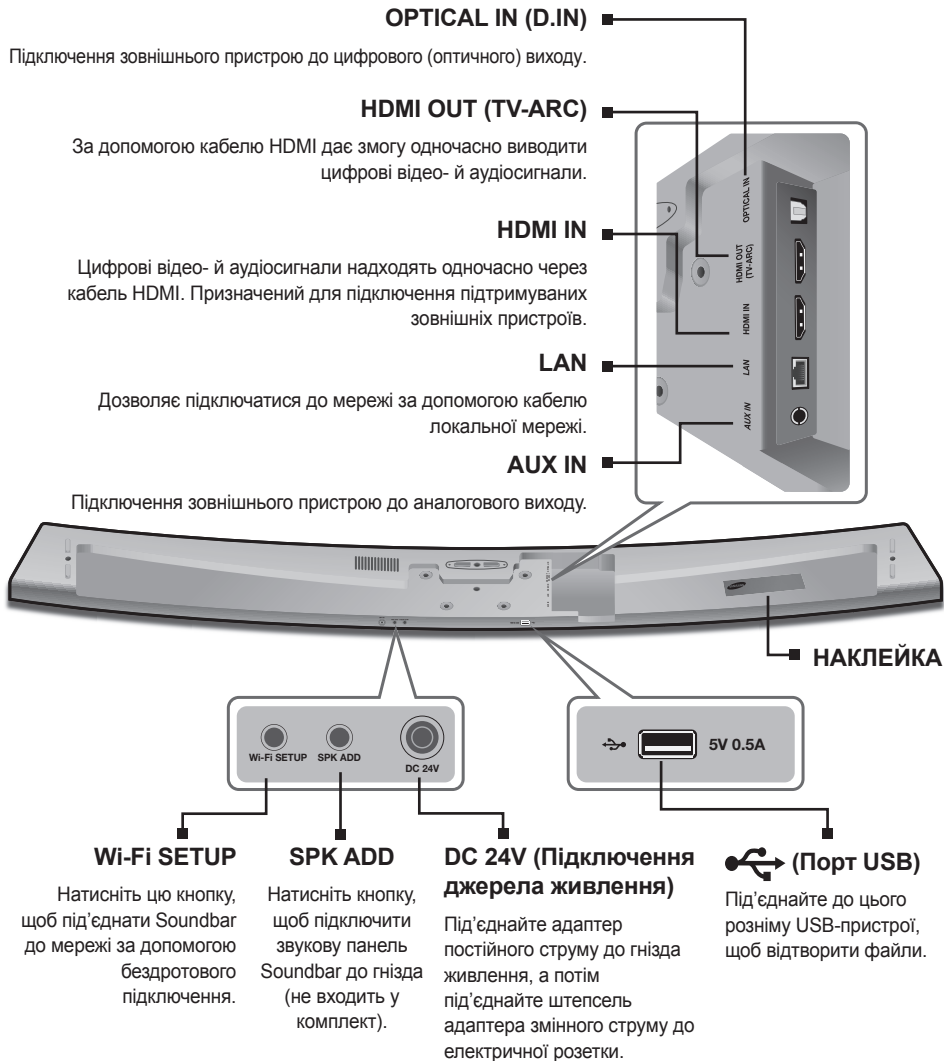

- Під час від'єднання шнура живлення адаптера змінного струму від електричної розетки необхідно тримати його за штепсель. Не тягніть за кабель.
- Не підключайте пристрій або його компоненти до розетки зі змінним струмом, доки всі підключення між пристроями не буде завершено.

ПУЛЬТ ДИСТАНЦІЙНОГО КЕРУВАННЯ



- Soundbar – це запатентована назва, яка належить компанії Samsung.
- Керуйте телевізором за допомогою телевізійного пульта ДК.

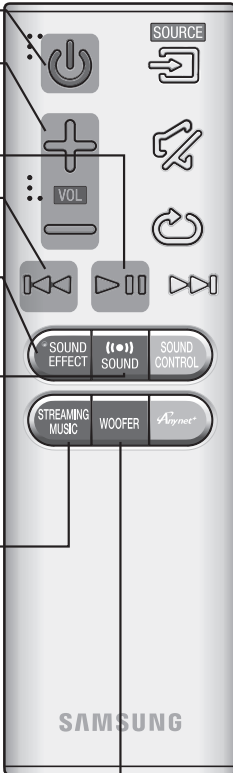

Живлення
Увімкнення та вимкнення акустичної системи Soundbar.

Гучність
Налаштування рівня гучності пристрою.

Відтворення/Пауза
Натисніть кнопку ►II, щоб призупинити відтворення файлу.
Повторно натисніть кнопку ►II, щоб продовжити відтворення.

Перехід Назад
Якщо на пристрої збережено більше одного файлу, після натискання кнопки I◀◀ буде вибрано попередній файл.

SOUND EFFECT
Ви можете вибрати будь-який із 6 звукових режимів для різних типів вмісту: **STANDARD (Оригінальний Звук), MUSIC, VOICE, SPORTS, CINEMA** чи **NIGHT MODE**.
Виберіть режим **STANDARD**, якщо бажаєте насолодитись оригінальним звучанням.

(●) SOUND
Функція об'ємного звуку додає звуку неймовірної глибини та об'єму. Щоб вибрати потрібне налаштування, натискайте кнопку **(●) SOUND**. Режими об'ємного звуку змінюватимуться в такій послідовності: **ON - SURROUND SOUND, OFF - SURROUND SOUND**

STREAMING MUSIC
Натисніть кнопку **STREAMING MUSIC**, щоб увімкнути радіостанцію в Інтернеті. Щоразу, коли ви натискаєте цю кнопку, вмикається наступна станція (доступні три стандартні станції).
Щоб користуватися функцією **STREAMING MUSIC**, потрібно підключити пристрій до мережі. (див. стор. 28).

DRC (Dynamic Range Control) *
Дає змогу застосувати керування динамічним діапазоном до аудіосигналу Dolby Digital, Dolby Digital Plus і Dolby TrueHD.
Натисніть і утримуйте кнопку **STREAMING MUSIC**. Після цього параметр функції DRC (Керування динамічним діапазоном) зміниться з **ON** на **OFF** або навпаки.

WOOFER (*Щоб відкоригувати гучність, скористайтеся кнопками I◀◀ і ►►.)
Натисніть кнопку **WOOFER**. Потім за допомогою кнопок I◀◀ і ►► відкоригуйте гучність сабвуфера (можна встановити рівні від -12 та -6 до +6).
На звуковій панелі можна також активувати функцію **SPK ADD** для цього на пульті дистанційного керування натисніть і 5 секунд (або довше) утримуйте кнопку **WOOFER**.

ВСТАНОВЛЕННЯ БАТАРЕЙ У ПУЛЬТ ДИСТАНЦІЙНОГО КЕРУВАННЯ

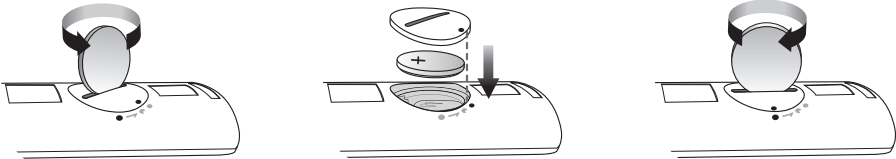

1. За допомогою монети відповідного розміру прокрутіть кришку на пульті дистанційного керування проти годинникової стрілки (як показано на малюнку вище).
2. Вставте літєву батарею (3 В). Позитивним полюсом (+) догори. Установіть кришку на місце, щоб позначки '●' знаходилися одна навпроти одної, як показано на рисунку вище.
3. Щоб закрити кришку, за допомогою монети прокрутіть її за годинниковою стрілкою до упору.

УСТАНОВЛЕННЯ ПРИСТРОЮ SOUNDBAR

МОНТАЖ ЗВУКОВОЇ ПАНЕЛІ SOUNDBAR ТА ТЕЛЕВІЗОРА НА СТІНУ



- Ця модель сумісна з вигнутими телевізорами Samsung 2015 року серій S8500/S9000 (55"/65"), S9500 (65"). Щоб переглянути повний список сумісних моделей, перейдіть на головну сторінку сайту Samsung Electronics.
- Під'єднуючи Soundbar до телевізора серії JS9500, використовуйте шаблон на 1,6 дюйма, який входить у міні-набір для настінного кріплення.
- Щоб закріпити на стіні звукову панель Soundbar і телевізор, спочатку приєднайте пристрій до телевізора й лише після цього закріпіть телевізор.
- Інструкції з кріплення телевізора на стіні наведено в посібнику користувача (входить у комплект постачання телевізора).
- Панель Soundbar можна використовувати тільки із сумісними телевізором і стійкою незалежно від їх конфігурації.

Перевірте наявність у комплекті поставки наведених нижче аксесуарів.



Гвинт 1 : 4 шт.



Гвинт 2 : 10 шт.



Кріплення на
телевізор



Фіксатор

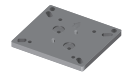

Використовується з
моделлю S9500 (65")

Деталь для кріплення

1. Розмістіть звукову панель як показано на малюнку: кнопки не мають торкатися поверхні опори.

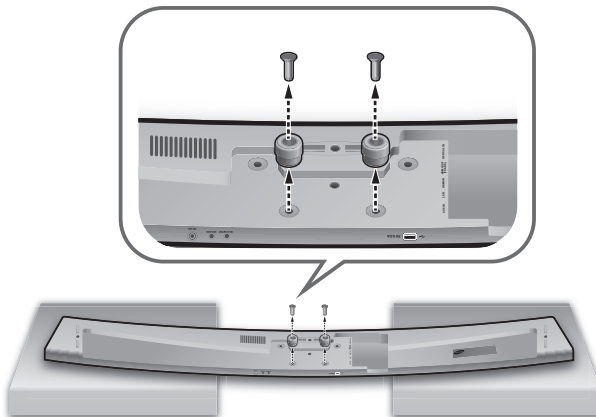

2. Вийміть зі звукової панелі Soundbar два **Тримач** (2 шт.), як показано на малюнку.

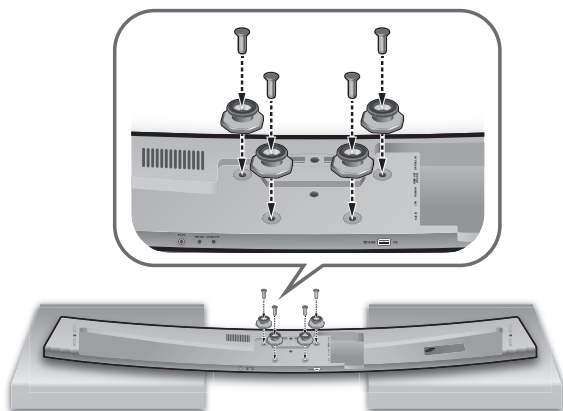

3. Вставте чотири **Гвинт 1** і чотири **Гвинт 2** у відповідні отвори на звуковій панелі та затягніть їх, як показано на малюнку.

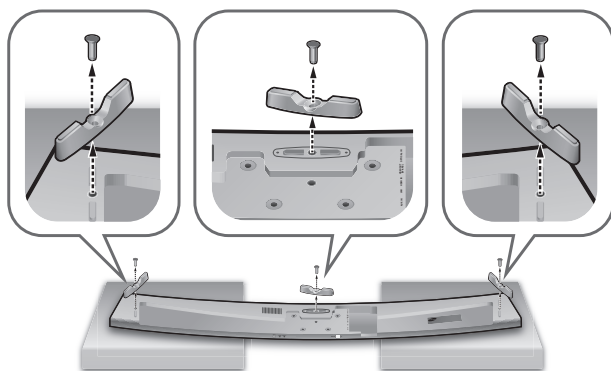

4. Якщо **Ніжка** приєднано, від'єднайте її, перш ніж установлювати кріплення на телевізорі.

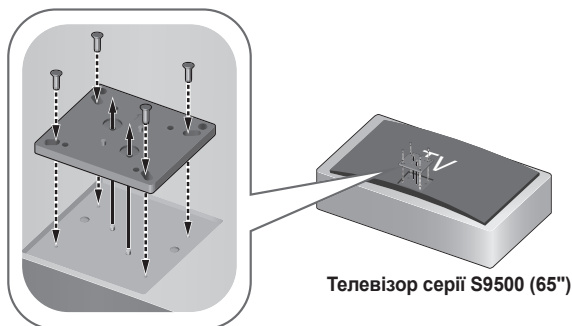

5. (Це стосується кріплення телевізорів моделі S9500, 65". Пропустіть цей пункт, якщо ви встановлюєте телевізор іншої моделі.)

Покладіть **Деталь для кріплення** на телевізор (див. посібник користувача телевізора) і закріпіть її за допомогою чотирьох **Гвинт 2**. Обережно розмістіть **Деталь для кріплення** так, щоб її отвір був розташований посередині телевізора, а не збоку.

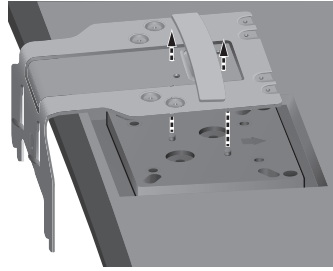
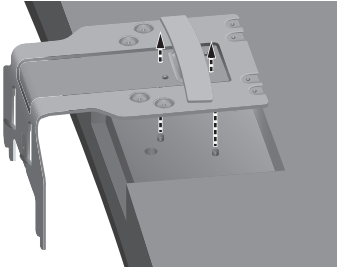

Телевізор серії S9500 (65")

6. Якщо ви під'єднуєте Soundbar до сумісного телевізора Samsung, перегляньте посібник користувача, щоб надійно закріпити **Кріплення на телевізор**.

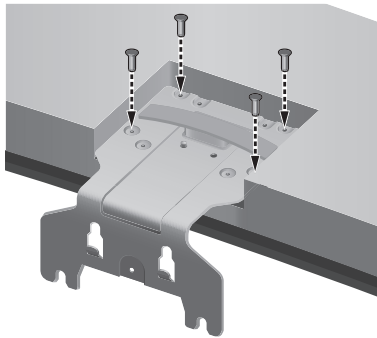

7. Прикріпіть **Кріплення на телевізор** до телевізора за допомогою чотирьох **Гвинт 2**, що залишилися.
8. Прикріпивши **Кріплення на телевізор**, можна монтувати телевізор на стіні.

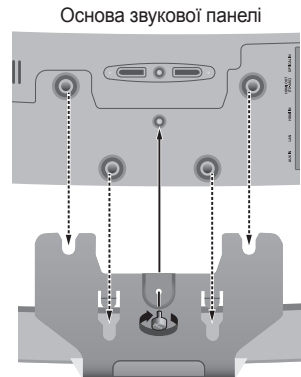
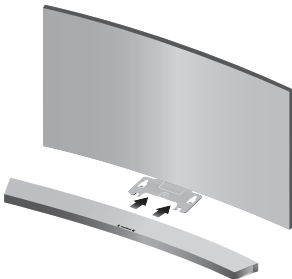
Основа звукової панелі
Основа телевізора з прикріпленим
Кріплення на телевізор

9. Посуньте пристрій Soundbar, щоб він увійшов у **Кріплення на телевізор** до упору, як показано на рисунку.
10. Вставте **Фіксатор** в отвір на панелі Soundbar, щоб закріпити її на **Кріплення на телевізор**.

УСТАНОВЛЕННЯ SOUNDBAR НА СТІЙКУ ТЕЛЕВІЗОРА

Якщо модель вашого телевізора сумісна з пристроєм Soundbar, останній можна встановити на стійку для телевізора.

Перевірте наявність у комплекті поставки наведених нижче аксесуарів.



Ніжка : 3 шт.

Гвинт 2 : 3 шт.

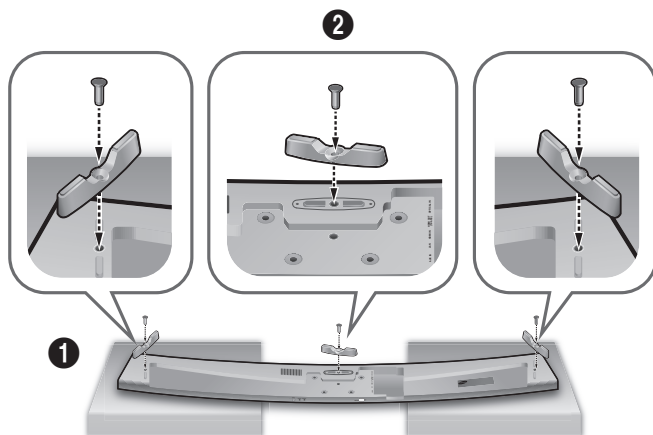

1. Розмістіть звукову панель як показано на малюнку: кнопки не мають торкатися поверхні опори.
2. Прикріпіть три **Ніжка** (3 шт.) і три **Гвинт 2** (3 шт.) до звукової панелі Soundbar, як показано на малюнку.

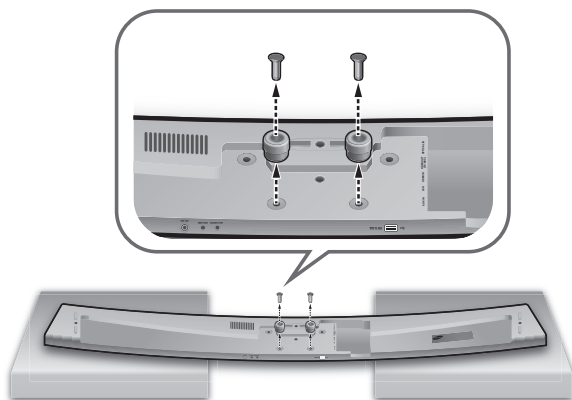

3. Вийміть із пристрою Soundbar **Тримач** (2 шт.), як показано на малюнку.

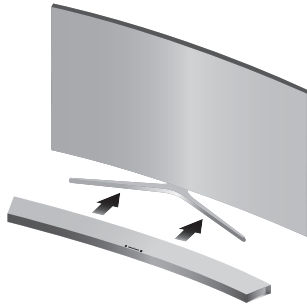

4. Сумістіть центр звукової панелі з центром основи телевізора та обережно вставте панель у підставку, як показано на малюнку. Будьте обережними, щоб під час встановлення не звалити телевізор.

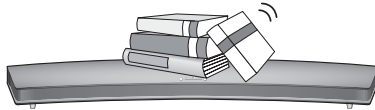

- Не кладіть важкі предмети на головний пристрій.

УСТАНОВЛЕННЯ SOUNDBAR ОКРЕМО ВІД ІНШИХ ПРИСТРОІВ



1. Розмістіть звукову панель на рівній поверхні перед телевізором по центру.

УСТАНОВЛЕННЯ ФІКСАТОРА КАБЕЛЮ

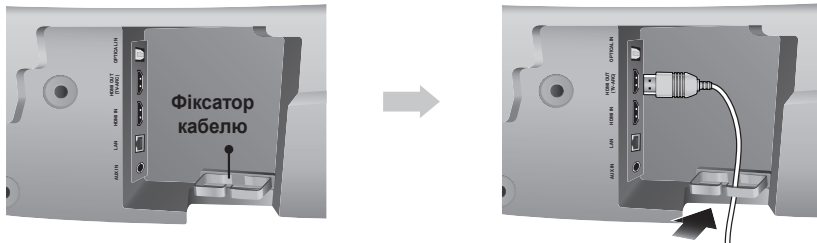

Прикріпіть фіксатор кабелю до пристрою (див. малюнок), а потім протягніть через нього кабелі, щоб вони вам не заважали.

КРІПЛЕННЯ НІЖОК РЕШІТКИ НА САБВУФЕР

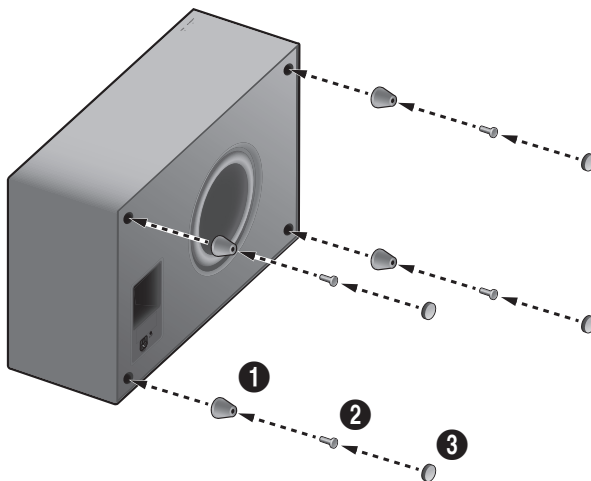

1. Вставте **Ніжка решітки** у 4 відповідні отвори, як показано на малюнку.
2. Вставте чотири **Самонарізний гвинт** (4 шт.) у відповідні отвори **Cover-Foot**.
3. Закрийте отвори чотирма **Гумова накладка** (4 шт.).



- Не підключайте кабель живлення пристрою або телевізора до настінної розетки, доки не під'єднаєте всі деталі.
- Перш ніж переміщати чи встановлювати цей пристрій, вимкніть живлення та від'єднайте кабель живлення.

ПІДКЛЮЧЕННЯ САБВУФЕРА

АВТОМАТИЧНЕ ПІДКЛЮЧЕННЯ САБВУФЕРА

Після ввімкнення між пристроєм і сабвуфером автоматично має встановитися бездротове підключення.

- Щойно буде виконано повне підключення, блакитний індикатор на сабвуфері згасне.

ПІДКЛЮЧЕННЯ САБВУФЕРА ВРУЧНУ

Ідентифікатор каналу сабвуфера попередньо встановлено виробником. Під'єднання сабвуфера до головного пристрою відбувається автоматично (за допомогою бездротового підключення) після ввімкнення приладів. Якщо індикатор підключення Link не світиться, коли ввімкнено головний пристрій і сабвуфер, налаштуйте ідентифікатор, виконавши вказані нижче дії.

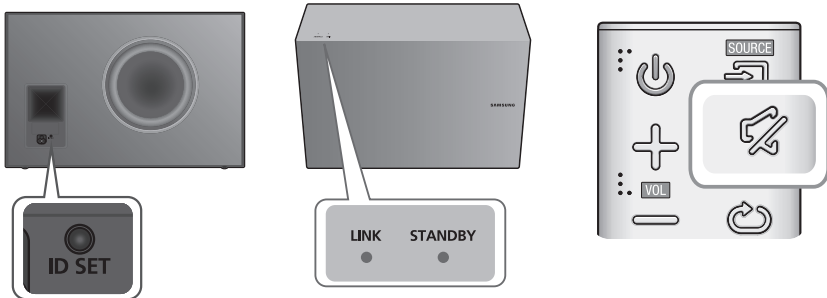

1. Під'єднайте шнури живлення головного пристрою та сабвуфера до електричної розетки змінного струму.
2. На задній панелі сабвуфера натисніть і утримуйте невеликим гострим предметом кнопку **ID SET** протягом 5 секунд.
 - Індикатор режиму очікування не світиться, а синій індикатор під'єднання швидко блимає.
3. Коли головний пристрій вимкнено (він перебуває в режимі очікування), натисніть і протягом 5 секунд утримуйте кнопку  (Вимкнення звуку) на пульті дистанційного керування.
4. На дисплеї звукової панелі Soundbar відобразиться повідомлення **ID SET**.
5. Щоб завершити підключення, увімкніть живлення головного пристрою, доки блимає синій індикатор сабвуфера.
 - Тепер між головним пристроєм і сабвуфером має бути встановлено підключення.
 - Синій індикатор під'єднання на сабвуфері має світитися.
 - Якщо індикатор під'єднання не світиться синім, підключення не встановлено. Вимкніть головний пристрій і повторно виконайте підключення, починаючи з кроку 2.
 - Якщо вибрати звуковий ефект, можна покращити якість звуку за допомогою сабвуфера. (див. стор. 10)



- Перед переміщенням або встановленням продукту переконайтеся, що живлення вимкнено й кабель живлення відключено.
- Якщо головний пристрій вимкнено, бездротовий сабвуфер перейде в режим очікування, а індикатор цього режиму на верхній панелі пристрою вмикатиметься після 30 секунд блимання синього індикатора під'єднання.
- Якщо поруч зі звуковою панеллю Soundbar працює пристрій, який використовує таку саму частоту, що й Soundbar (2,4 ГГц), через перешкоди звук може перериватися.
- Сигнал від головного пристрою до сабвуфера передається на відстані приблизно 10 м, але це значення може змінюватися залежно від робочого середовища. Якщо між головним пристроєм і сабвуфером стоїть залізобетонна чи металева стіна, система може взагалі не функціонувати, оскільки бездротовий сигнал не проходить через метал.
- Якщо не вдається встановити бездротове підключення головного пристрою до сабвуфера, спробуйте ще раз. Для цього виконайте кроки 1-5 (колонка зліва).



- Бездротова антена для приймання сигналу вбудована в бездротовий сабвуфер. Уникайте потрапляння вологи та води на пристрій.
- Для оптимального прослуховування переконайтеся, що навколо бездротового сабвуфера немає перешкод.

ПРИКРІПЛЕННЯ ТОРОЇДАЛЬНОГО ФЕРИТОВОГО ОСЕРДЯ ДО КАБЕЛЮ ЖИВЛЕННЯ SOUNDBAR

Щоб знизити рівень шуму, спричиненого дією електромагнітного випромінювання, під'єднайте феритове осердя до кабелю живлення Soundbar.

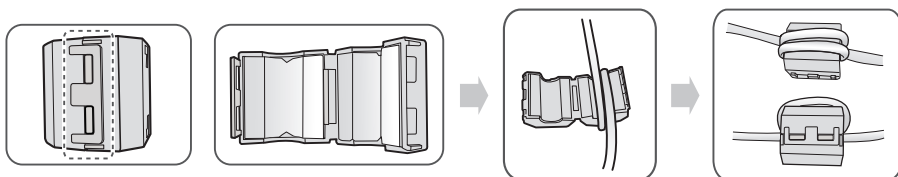

1. Відкрийте феритове осердя.
2. Двічі обкрутіть кабель живлення Soundbar навколо осердя.
(Виток необхідно починати на відстані 5–10 см від осердя.)
3. Закрийте феритове осердя. Ви маєте почути клацання.

<Кабель живлення Soundbar>

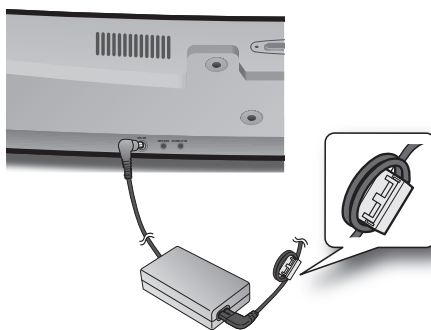

ПІДКЛЮЧЕННЯ ДО ТЕЛЕВІЗОРА

ПІДКЛЮЧЕННЯ ДО ТЕЛЕВІЗОРА ЗА ДОПОМОГОЮ ЦИФРОВОГО КАБЕЛЮ HDMI

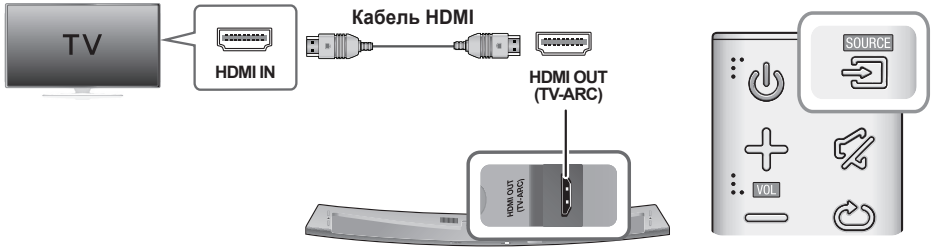



1. Під'єднайте один кінець кабелю HDMI до роз'єму **HDMI OUT (TV-ARC)** на задній панелі продукту, а інший – до роз'єму **HDMI IN** на телевізорі.
2. Щоб вибрати режим **D.IN**, натисніть кнопку  (Функція) на верхній панелі головного пристрою чи кнопку **SOURCE** на пульті дистанційного керування.

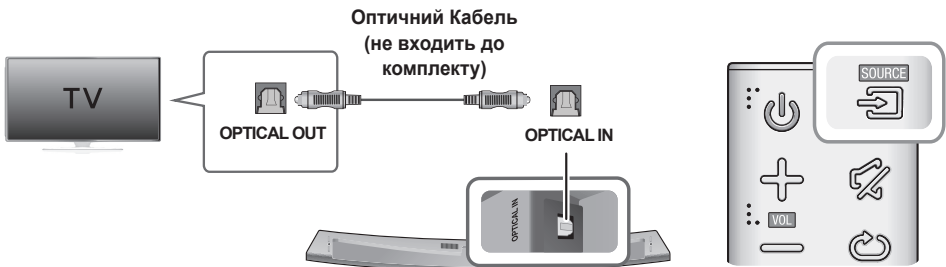

- HDMI – це інтерфейс, який дає змогу передавати цифрові відео- й аудіодані за допомогою єдиного роз'єму.
- Якщо в телевізорі є порт ARC, під'єднайте кабель HDMI до порту **HDMI IN (ARC)**.
- Якщо можливо, рекомендується використовувати кабель HDMI без серцевини. В іншому випадку діаметр кабелю HDMI має бути менше 14 мм.
- Функцію Anynet+ має бути ввімкнено.
- Вона не доступна, якщо кабель HDMI не підтримує технологію ARC.

ПІДКЛЮЧЕННЯ ДО ТЕЛЕВІЗОРА ЗА ДОПОМОГОЮ ОПТИЧНОГО ЦИФРОВОГО КАБЕЛЮ



1. Під'єднайте роз'єм **OPTICAL IN** (Аудіо) пристрою Soundbar до гнізда **OPTICAL OUT** на телевізорі.
2. Щоб вибрати режим **D.IN**, натисніть кнопку  (Функція) на верхній панелі головного пристрою чи кнопку **SOURCE** на пульті дистанційного керування.

► Auto Power Link

Якщо звукову панель підключено до телевізора за допомогою цифрового оптичного кабелю, скористайтеся функцією Auto Power. Тоді звукова панель автоматично вмикатиметься разом із телевізором.

AUTO POWER LINK	Дисплей
УВІМК.	OFF - ANYNET+ / ON - POWER LINK
ВИМК.	ON - ANYNET+ / OFF - POWER LINK

1. З'єднайте пристрій Soundbar і телевізор за допомогою оптичного кабелю (не входить до комплекту).
2. Щоб вибрати режим **D.IN**, натисніть кнопку  (Функція) на верхній панелі головного пристрою чи кнопку **SOURCE** на пульті дистанційного керування.
3. Увімкнути чи вимкнути функцію Auto Power Link можна за допомогою кнопки **Anynet+** на пульті дистанційного керування.



- Функція Auto Power Link працює не для всіх підключених пристроїв.

TV SOUNDCONNECT

Система Soundbar може відтворювати звук із телевізора. Для цього потрібно підключити її до телевізора Samsung із підтримкою TV SoundConnect.



1. Увімкніть телевізор і Soundbar.
 - Відкрийте меню телевізора.
 - Перейдіть до налаштувань динаміків на вкладці "Звук".
 - У меню знайдіть параметр "Додати новий пристрій" і виберіть для нього значення "Увімк.".
2. Щоб вибрати режим **TV**, натисніть кнопку  (Функція) на верхній панелі головного пристрою чи кнопку **SOURCE** на пульті дистанційного керування.
3. На екрані телевізора відобразиться запит на ввімкнення функції TV SoundConnect.
4. Натисніть **<Так>**, щоб завершити підключення звукової панелі Soundbar до телевізора за допомогою пульту дистанційного керування телевізором.



- При виборі іншого режиму в Soundbar функція TV SoundConnect автоматично вимикається.
- Щоб підключити акустичну систему до іншого телевізора, наявне з'єднання необхідно розірвати.
- Відключіться від телевізора, а потім натисніть кнопку **▶||** на пульті дистанційного керування й утримуйте її 5 секунд, щоб підключитися до іншого телевізора.



- Функція TV SoundConnect (Спільне відтворення звуку) підтримується на деяких моделях телевізорів Samsung, випущених із 2012 року. Перш ніж почати, перевірте, чи підтримує ваш телевізор функцію TV SoundConnect (Спільне відтворення звуку). (Докладнішу інформацію див. в посібнику до телевізора.)
- Якщо ваш телевізор Samsung вироблено до 2014 року, перевірте, чи передбачено в ньому меню SoundShare Setting.
- Якщо відстань між телевізором і акустичною системою Soundbar перевищує 10 м, підключення або звук можуть перериватися. Якщо відстань перевищує вказану, перемістіть телевізор або акустичну систему Soundbar відповідним чином. Обидва пристрої мають перебувати в радіусі дії з'єднання. Після цього встановіть підключення за допомогою TV SoundConnect знову.
- Робочий діапазон TV SoundConnect:
 - Рекомендована відстань для під'єднання: не більше 2 м
 - Рекомендований робочий діапазон: не більше 10 м
- **Телевізором не можна керувати за допомогою кнопок відтворення/паузи, переходу до наступного/попереднього елемента на звуковій панелі чи пульті дистанційного керування нею.**

ПІДКЛЮЧЕННЯ ДО ЗОВНІШНЬОГО ПРИСТРОЮ

КАБЕЛЬ HDMI

HDMI – стандартний цифровий інтерфейс для підключення до таких пристроїв, як телевізор, проектор, програвач DVD або Blu-ray, декодер каналів кабельного телебачення тощо.

Ви можете насолоджуватися неперевершеним зображенням і звуком, адже технологія HDMI дає змогу передавати цифровий сигнал найвищої якості.

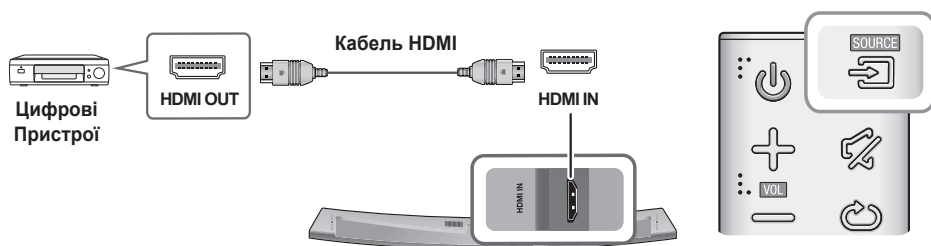

1. Під'єднайте кабель HDMI до розніму **HDMI IN** на задній панелі продукту і до розніму HDMI OUT на цифрових пристроях.
2. Щоб вибрати режим **HDMI**, натисніть кнопку  (Функція) на верхній панелі головного пристрою чи кнопку **SOURCE** на пульті дистанційного керування.

ОПТИЧНИЙ КАБЕЛЬ АБО КАБЕЛЬ AUX

Пристрій обладнано оптичним цифровим гніздом і аналоговим аудіогніздом для підключення зовнішніх пристроїв.

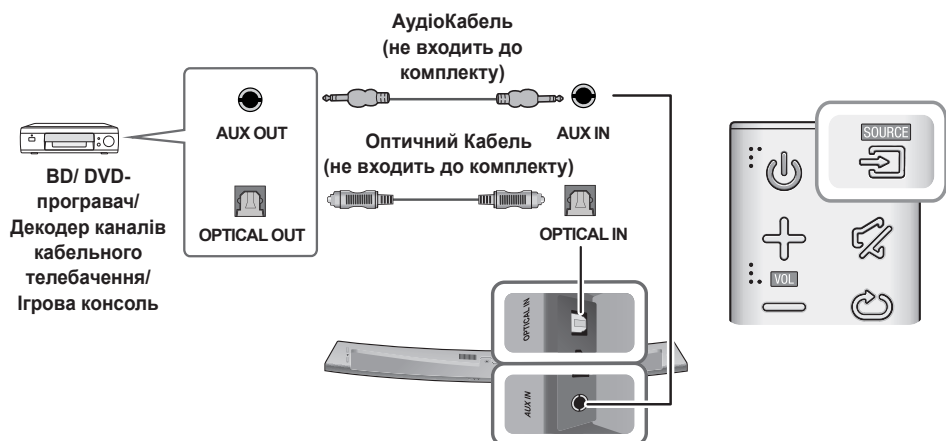

► Кабель AUX

1. Під'єднайте **AUX IN** (Аудіо) головного пристрою до гнізда AUDIO OUT вихідного пристрою.
2. Щоб вибрати режим **AUX**, натисніть кнопку  (Функція) на верхній панелі головного пристрою чи кнопку **SOURCE** на пульті дистанційного керування.

► Оптичний Кабель

1. Під'єднайте **OPTICAL IN** (Аудіо) головного пристрою до гнізда OPTICAL OUT вихідного пристрою.
2. Щоб вибрати режим **D.IN**, натисніть кнопку  (Функція) на верхній панелі головного пристрою чи кнопку **SOURCE** на пульті дистанційного керування.

USB

За допомогою звукової панелі Soundbar ви можете відтворювати музичні файли, збережені на USB-пристрої.

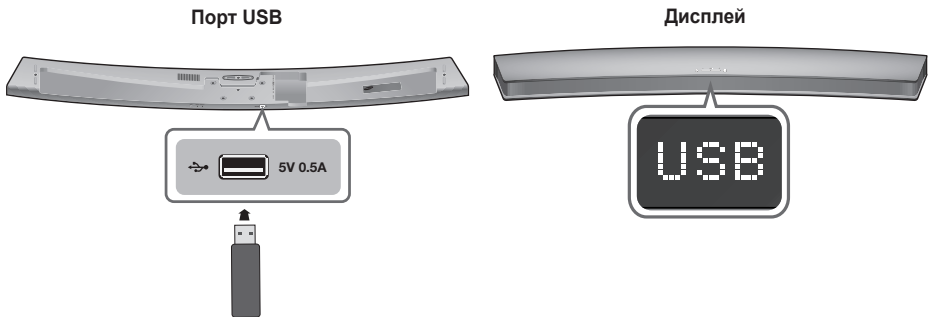

1. Підключіть USB-пристрій до USB-порту приладу.
2. Щоб вибрати режим **USB**, натисніть кнопку  (Функція) на верхній панелі головного пристрою чи кнопку **SOURCE** на пульті дистанційного керування.
3. екрані відобразиться повідомлення **USB**.
 - Пристрій USB підключено до акустичної системи Soundbar.
 - Система автоматично вимикається (функція автоматичного вимкнення), якщо впродовж 15 хвилин не буде підключено жодного пристрою USB.

► Перед підключенням пристрою USB

Зверніть увагу на наведені нижче зауваження:

- Якщо довжина імені файлу чи папки на пристрої USB перевищує 10 символів, це ім'я не відобразиться на дисплеї акустичної системи Soundbar.
- Цей продукт може бути не сумісний із певними типами накопичувачів USB.
- Підтримуються файлові системи FAT16 і FAT32.
 - Файлова система NTFS не підтримується.
- Пристрій USB необхідно підключати безпосередньо до порту USB продукту. Інакше може виникнути проблема сумісності USB.
- Не підключайте до продукту кілька запам'ятовуючих пристроїв за допомогою пристрою для читання карт пам'яті. Це може призвести до неналежної роботи.

ПІДКЛЮЧЕННЯ

- Протоколи RTP цифрової камери не підтримуються.
- Не від'єднуйте USB-пристрій під час передачі файлів.
- Музичні файли (MP3, WMA) із комерційних веб-сайтів, які захищено технологією керування цифровими правами (DRM), не відтворюватимуться.
- Зовнішні жорсткі диски не підтримуються.
- Мобільні телефони/пристрої не підтримуються.
- Список сумісних файлів:

Розширення	Кодек	Частота дискретизації	Швидкість передавання даних
*.mp3	MPEG 1 Layer1	32/44,1/48	32–448 Кбіт/с
	MPEG 1 Layer2	32/44,1/48	32–384 Кбіт/с
	MPEG 1 Layer3	32/44,1/48	32–320 Кбіт/с
	MPEG 2 Layer3	16/22,05/24/32/44,1/48	8–160 Кбіт/с
	MPEG 2.5 Layer3	8/11,025/12/16/22,05/24/32/44,1/48	8–160 Кбіт/с
*.wma	Wave_Format_MSAudio1	-	-
	Wave_Format_MSAudio2	-	-
	WMA Professional	Не підтримується	-
*.wav	-	8кГц–192кГц	–8,8 Мбіт/с
*.ogg	-	8кГц–48кГц	-
*.flac	-	8кГц–192кГц	–5,6 Мбіт/с
*.m4a	Alac (Apple lossless Audio codec)	8кГц–192кГц	–1 Мбіт/с
*.ape	MON-KEY Audio	8кГц–48кГц	–1 Мбіт/с
*.aif	Audio Interchange File Format	8кГц–192кГц	–4,4 Мбіт/с



- Якщо на USB-пристрої зберігається забагато файлів і папок, читання може тривати деякий час.

РЕЖИМ ПРИЙОМУ ВХІДНОГО СИГНАЛУ

Щоб вибрати бажаний режим, натисніть кнопку  (Функція) на верхній панелі головного пристрою чи кнопку **SOURCE** на пульті дистанційного керування.

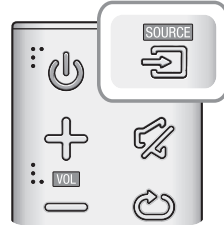

Режим входу	Дисплей
Цифровий оптичний вхід Вхідний сигнал ARC (HDMI OUT)	D.IN
Вхід AUX	AUX
Вхід HDMI	HDMI
Режим BLUETOOTH	BT
TV SoundConnect	TV
Режим USB	USB

Пристрій вимикається автоматично в наведених нижче ситуаціях:

- Режим D.IN/HDMI/BT/TV/USB/ARC
 - Якщо аудіосигнал не надходить протягом 15 хвилин.
- Режим AUX

Для активації функції Auto Power Down щоб ON чи OFF цю функцію, натисніть і протягом 5 секунд утримуйте кнопку **▶II**. На дисплеї відобразиться повідомлення **ON - AUTO POWER DOWN / OFF - AUTO POWER DOWN**.

 - Якщо кабель AUX не було підключено протягом 15 хвилин.
 - Якщо підключено кабель AUX і протягом 8 годин не натискаються кнопки.

BLUETOOTH

Підключіть пристрій Bluetooth до акустичної системи Soundbar і насолоджуйтеся високоякісним стереозвуком, а дроти залиште в минулому!

ПІДКЛЮЧЕННЯ АКУСТИЧНОЇ СИСТЕМИ SOUNDBAR ДО ПРИСТРОЮ BLUETOOTH

Перевірте, чи підтримує пристрій Bluetooth можливість підключення сумісної стереогарнітури Bluetooth.

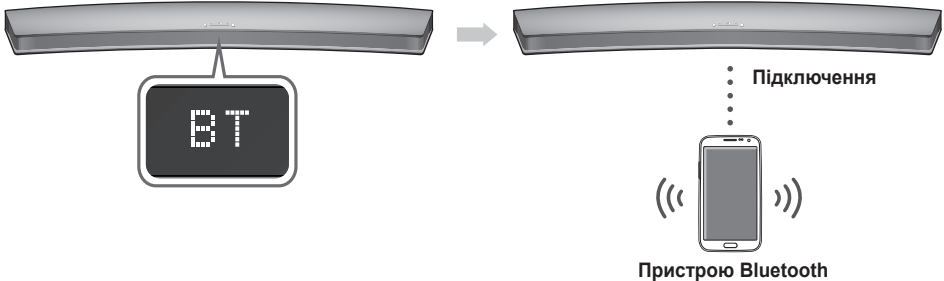

- Щоб вибрати режим **BT**, натисніть кнопку  (Функція) на верхній панелі головного пристрою чи кнопку **SOURCE** на пульті дистанційного керування.
 - На передньому дисплеї звукової панелі Soundbar з'явиться повідомлення **BT READY**.
- Виберіть меню Bluetooth на пристрої Bluetooth, який потрібно підключити. (див. посібник користувача пристрою Bluetooth.)
- Зі списку виберіть "**[Samsung] Soundbar**".
 - Якщо Soundbar підключено до пристрою Bluetooth, на передньому дисплеї відобразиться [ім'я підключеного пристрою], а після цього → **BT**.
 - Ім'я пристрою може відобразитися лише англійською мовою. Якщо ім'я написано не латинськими літерами, замість нього відобразатиметься знак підкреслення " _ ".
 - Якщо пристрій Bluetooth не вдалося з'єднати з акустичною системою Soundbar, видаліть попередньо знайдений пристрій "**[Samsung] Soundbar**" і знову повторіть процес пошуку акустичної системи Soundbar.
- Відтворіть музику на підключеному пристрої.
 - Акустична система Soundbar дає змогу слухати музику, яка відтворюється з пристрою Bluetooth.
 - У режимі **BT** функції Відтворення/Призупинення/Переходу вперед/Назад не доступні. Однак вони доступні на пристроях Bluetooth із підтримкою AVRCP.



- Якщо під час підключення пристрою Bluetooth відобразиться запит на введення PIN-коду, введіть <0000>.
- Одночасно можна підключати лише один пристрій Bluetooth.
- Підключення Bluetooth переривається в разі вимкнення Soundbar.
- Акустична система Soundbar може не знаходити пристрої Bluetooth або не підключатися до них за наведених нижче обставин:
 - Якщо акустичну систему Soundbar оточує сильне електромагнітне поле.
 - Якщо до акустичної системи Soundbar одночасно підключено кілька пристроїв Bluetooth.
 - Якщо пристрій Bluetooth вимкнено, він перебуває поза межами дії або функціонує неналежним чином.
 - Зауважте, що такі пристрої, як мікрохвильові печі, адаптери бездротової мережі, лампи денного світла й газові плити використовують той самий частотний діапазон, що й пристрій Bluetooth. Отже, це може призвести до виникнення електромагнітних перешкод.

- Акустична система Soundbar підтримує дані SBC (44,1 кГц, 48 кГц).
- Підключення до пристрою Bluetooth лише з підтримкою профілю A2DP (AV).
- Акустичну систему Soundbar не можна підключити до пристрою Bluetooth, який підтримує лише функцію гарнітури (Hands Free).
- Якщо вибрати пункт "[Samsung] Soundbar" у списку знайдених пристроїв, звукова панель автоматично переходить у режим **BT**. Це відбувається, якщо раніше з'єднання між відповідними пристроями вже встановлювалося.
- Доступно, тільки якщо Soundbar є в списку підключень на пристрої Bluetooth. (Тобто цей пристрій Bluetooth уже під'єднувався до Soundbar принаймні один раз.)
- Soundbar з'являтиметься в списку підключень на пристрої Bluetooth, лише коли на Soundbar відобразиться повідомлення **BT READY**.
- Коли для звукової панелі Soundbar вибрано режим TV SoundConnect, не можна встановлювати з'єднання з іншими пристроями Bluetooth.

ВІДКЛЮЧЕННЯ ПРИСТРОЮ BLUETOOTH ВІД АКУСТИЧНОЇ СИСТЕМИ SOUNDBAR

Можна відключити пристрій Bluetooth від акустичної системи Soundbar. Інструкції див. у посібнику користувача пристрою Bluetooth.

- Акустичну систему Soundbar буде відключено.
- Коли акустичну систему Soundbar буде відключено від пристрою Bluetooth, на передньому дисплеї системи відобразиться напис **BT DISCONNECTED**.

ВІДКЛЮЧЕННЯ АКУСТИЧНОЇ СИСТЕМИ SOUNDBAR ВІД ПРИСТРОЮ BLUETOOTH

Натисніть кнопку **SOURCE** на пульті дистанційного керування чи кнопку  (Функція) на верхній панелі пристрою, щоб переключити режим **BT** чи вимкнути Soundbar.

- Підключений пристрій Bluetooth певний час зачекає на відповідь акустичної системи Soundbar, перш ніж розірвати підключення. (Залежно від пристрою Bluetooth час для відключення може різнитися.)



- У режимі зв'язку Bluetooth підключення може перерватися, якщо допустиму відстань між акустичною системою Soundbar і пристроєм Bluetooth буде перевищено 10 м.
- Акустична система Soundbar автоматично вимикається через 15 хвилин перебування в стані готовності.

► Докладніше про технологію Bluetooth

Bluetooth – це технологія, яка дозволяє телефонам і зовнішнім пристроям із функцією Bluetooth легко взаємодіяти між собою на невеликій відстані за допомогою бездротового зв'язку.

- Залежно від наведених нижче умов використання в роботі пристрою Bluetooth можуть виникати шуми та несправності:
 - Якщо частина тіла торкається системи прийому/передачі пристрою Bluetooth або акустичної системи Soundbar.
 - Коливання електричного сигналу через вплив перешкод (стіни, кутків і кабінки офісу).
 - Електричні перешкоди, викликані пристроями з такою самою частотою (медичним обладнанням, мікрохвильовими печами та бездротовими мережами).
- Розташуйте акустичну систему Soundbar і пристрій Bluetooth на незначній відстані одне від одного.
- Що більшою буде відстань між акустичною системою Soundbar і пристроєм Bluetooth, то гіршою буде якість зображення та звуку.

Якщо відстань перевищує робочий діапазон пристрою Bluetooth, з'єднання буде втрачено.

- У зонах із низьким рівнем прийому сигналу з'єднання Bluetooth може не працювати належним чином.
- Підключення Bluetooth працює лише за умови, що пристрої знаходяться поруч. З'єднання з пристроєм буде автоматично перервано, якщо відстань до нього перевищуватиме робочий діапазон. Навіть у межах цієї відстані якість звучання може погіршуватися через такі перешкоди, як стіни чи двері.

ВИКОРИСТАННЯ МЕРЕЖЕВОЇ ФУНКЦІЇ В РЕЖИМІ ОЧІКУВАННЯ

Мережева функція в режимі очікування доступна, якщо бездротове підключення між інтелектуальним пристроєм і звуковою панеллю Soundbar встановлено правильно. За допомогою цієї функції звукова панель Soundbar автоматично вмикається, коли інтелектуальний пристрій намагається з'єднатися із Soundbar через Bluetooth або бездротове підключення. Коли Soundbar вмикається в результаті встановлення Bluetooth-зв'язку, автоматично активується режим введення **BT**. Увімкнути Soundbar через бездротове підключення можна лише за допомогою програми. Докладні відомості наведено в онлайн-посібнику.

1. Підключіть інтелектуальний пристрій до Soundbar.
2. Щоб увімкнути мережну функцію в режимі очікування, потрібно натиснути кнопку **▶▶** на пульсті дистанційного керування Soundbar і утримувати її протягом 5 с. Щоб вимкнути функцію, потрібно знову натиснути кнопку **▶▶** і утримувати її протягом 5 с.



- Доступно, лише якщо Soundbar є в списку підключень на інтелектуальному пристрої (тобто цей інтелектуальний пристрій уже з'єднувався із Soundbar принаймні один раз).
- Soundbar відобразиться в списку підключень інтелектуального пристрою, лише якщо на екрані Soundbar відображається напис [BT READY] або [WiFi READY].
- У режимі TV SoundConnect не можна підключити Soundbar до іншого інтелектуального пристрою.
- Якщо мережна функція в режимі очікування не працює
 - її вимкнено.
- Якщо від'єднати кабель живлення Soundbar або вимкнути живлення, підключення Wi-Fi буде перервано. У такому випадку потрібно вимкнути Soundbar і повторно підключити пристрій.

ВИКОРИСТАННЯ ПРОГРАМИ MULTIROOM LINK

Якщо налаштувати з'єднання між звуковою панеллю Soundbar і смартфоном або планшетом за допомогою програми Multiroom Link, ви зможете встановлювати бездротове підключення між кількома пристроями Samsung Multiroom.

ПОПЕРЕДНІ ВИМОГИ

▶ Підключення

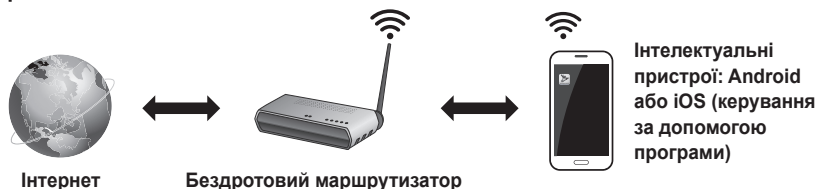

1. Вимоги: бездротовий маршрутизатор, інтелектуальний пристрій
2. Бездротовий маршрутизатор потрібно підключити до Інтернету.
3. Інтелектуальний пристрій має бути з'єднано з маршрутизатором за допомогою бездротового підключення.

УСТАНОВЛЕННЯ ПРОГРАМИ SAMSUNG MULTIROOM

Щоб користуватися пристроєм Soundbar, потрібно завантажити програму Samsung Multiroom із Google Play або App Store і встановити її. Після цього ви зможете відтворювати на звуковій панелі Soundbar музику з різних джерел: смартфона чи планшета, під'єднаних пристроїв, онлайн-радіостанцій, а також від інших постачальників вмісту.

► Пристрої Android та iOS

Завантажте програму Samsung Multiroom із Google Play або App Store.

* Пошук: Samsung Multiroom



або



► Увімкнення програми Samsung Multiroom

Щоб увімкнути Samsung Multiroom, натисніть значок програми на інтелектуальному пристрої.

ПІДКЛЮЧЕННЯ ПРИСТРОЮ SOUNDBAR ДО МЕРЕЖІ

Увімкніть на інтелектуальному пристрої програму Samsung Multiroom.

Виконайте інструкції, які з'являтимуться на екрані.



- Докладніші відомості можна переглянути в онлайн-посібнику.
- Онлайн-посібник : www.Samsung.com → Support → Пошук за назвою продукту → Завантаження файлу PDF для HW-J7500 або HW-J7501.
- Для підключення до дротової мережі використовуйте кабель CAT 7.

ООНОВЛЕННЯ ПРОГРАМНОГО ЗАБЕЗПЕЧЕННЯ

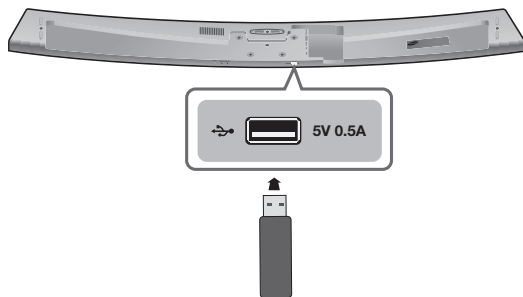

ООНОВЛЕННЯ З USB-НОСІЯ

Надалі компанія Samsung може пропонувати оновлення для вбудованого програмного забезпечення звукової панелі Soundbar.

Щоб оновити вбудоване програмне забезпечення, потрібно підключити USB-пристрій з останньою версією ПЗ до USB-порту на панелі Soundbar.

Якщо оновлення міститься в кількох файлах, необхідно завантажити їх на USB-пристрій і використовувати по одному файлу за раз.

Щоб отримати докладнішу інформацію про завантаження файлів для оновлення, завітайте на веб-сайт Samsung.com або зверніться до сервісного центру компанії Samsung.

1. Вимкніть пристрій Soundbar і підключіть USB-пристрій з оновленням для вбудованого програмного забезпечення до USB-порту на панелі Soundbar.
2. Увімкніть звукову панель Soundbar. На дисплеї з'явиться повідомлення **UPDATE**, і протягом 3 хв розпочнеться оновлення.
 - Коли оновлення завершиться, пристрій Soundbar автоматично вимкнеться й знову увімкнеться.

► Повідомлення UPDATE не з'явилося

1. Вимкніть пристрій Soundbar і підключіть USB-пристрій з оновленням до USB-порту на панелі Soundbar.
2. Від'єднайте кабель живлення, повторно під'єднайте його та увімкніть пристрій.



- Вставте накопичувальний USB-пристрій з оновленням для вбудованого програмного забезпечення в USB-порт на головному пристрої.
- Проблеми з оновленням вбудованого програмного забезпечення можуть виникнути, якщо на USB-пристрої зберігаються аудіофайли, які підтримуються звуковою панеллю Soundbar.
- Не відключайте кабель живлення та не виймайте пристрій USB, доки оновлення не буде завершено. Коли оновлення вбудованого програмного забезпечення завершиться, головний пристрій вимкнеться автоматично.

- Після оновлення буде встановлено заводські налаштування. Рекомендуємо записати всі налаштування, щоб після оновлення їх можна було швидко відновити. Звернуть увагу, що оновлення вбудованого програмного забезпечення призведе до перезавантаження дійсного підключення сабвуфера. Якщо після оновлення підключення до сабвуфера не встановлюється автоматично, див. стор. 17.
Якщо не вдається виконати оновлення вбудованого програмного забезпечення, відформатуйте USB-пристрій у файлову систему FAT16 і повторіть спробу.
- Не форматуйте накопичувач USB у файлову систему NTFS. Оскільки акустична система її не підтримує.
- Флеш-пам'ять USB може не підтримуватися (залежно від виробника).

АВТОМАТИЧНЕ ОНОВЛЕННЯ



Якщо пристрій Soundbar підключено до Інтернету, автоматичний пошук і встановлення останньої версії ПЗ здійснюватиметься навіть тоді, коли Soundbar вимкнено.



- Відповідно до стандартних налаштувань оновлення ПЗ пристрою Soundbar виконується автоматично.
 - Щоб використовувати функцію автоматичного оновлення, потрібно підключити Soundbar до Інтернету.
 - Якщо від'єднати кабель живлення Soundbar або вимкнути живлення, підключення Wi-Fi буде перервано. У такому випадку потрібно ввімкнути Soundbar і повторно підключити пристрій.
-

УСУНЕННЯ НЕСПРАВНОСТЕЙ

Перш ніж звернутися до служби обслуговування, ознайомтеся з наведеним нижче відомостями.

Пристрій не вмикається.	
<ul style="list-style-type: none"> • Чи підключено кабель живлення до електричної розетки? 	→ Підключіть кабель живлення до електричної розетки.
Під час натискання кнопки функція не працює.	
<ul style="list-style-type: none"> • Чи немає в повітрі статичної електрики? 	→ Відключіть кабель живлення та підключіть його знову.
Звук не відтворюється.	
<ul style="list-style-type: none"> • Чи вимкнено звук за допомогою відповідної функції? • Чи налаштовано гучність на мінімум? 	<ul style="list-style-type: none"> → Натисніть відповідну кнопку  (Вимкнення звуку), щоб вимкнути функцію. → Збільште гучність.
Пульт дистанційного керування не працює.	
<ul style="list-style-type: none"> • Чи не розряджені батареї? • Чи не завелика відстань між пультом дистанційного керування та головним пристроєм? 	<ul style="list-style-type: none"> → Вставте нові батареї. → Підійдіть ближче до пристрою.
TV SoundConnect (виконати підключення до телевізора) не вдалося.	
<ul style="list-style-type: none"> • Ваш телевізор підтримує функцію TV SoundConnect? • Чи використовуєте ви останню версію програмного забезпечення для телевізора? • Чи виникають проблеми під час підключення? • Скиньте режим TV і встановіть підключення знову. 	<ul style="list-style-type: none"> → Функція TV SoundConnect підтримується тільки для деяких моделей телевізорів Samsung, випущених не раніше 2012 року. Перевірте, чи ваш телевізор підтримує функцію TV SoundConnect. → Установіть останню версію програмного забезпечення для телевізора. → Зверніться до сервісного центру компанії Samsung. → Натисніть і утримуйте кнопку  протягом 5 секунд, щоб перевстановити підключення TV SoundConnect.
На сабвуфері блимає червоний індикатор і не відтворюється звук.	
<ul style="list-style-type: none"> • Можливо, ваш сабвуфер не підключено до головного пристрою. 	→ Спробуйте повторно підключити сабвуфер. (див. стор. 17)
Сабвуфер помітно гудить і вібрує.	
<ul style="list-style-type: none"> • Спробуйте налаштувати рівень вібрації сабвуфера. 	→ Щоб змінити рівень вібрації (можна встановити рівні від -12 та -6 до +6), натисніть кнопку WOOFER на пульті дистанційного керування.

ТЕХНІЧНІ ХАРАКТЕРИСТИКИ

Назва моделі		HW-J7500 / HW-J7501	
ЗАГАЛЬНА ІНФОРМАЦІЯ	USB		5V / 0,5A
	Вага	Головний Пристрій	4 кг
		Сабвуфер (PS-WJ7500 / PS-WJ7501)	7,8 кг
	Розміри (Ш x В x Д)	Головний Пристрій	1230 x 47,5 x 170 мм
		Сабвуфер (PS-WJ7500 / PS-WJ7501)	500 x 332 x 161 мм
	Робочий Діапазон Температур		від +5 °C до +35 °C
Робочий Діапазон Вологості		від 10 % до 75 %	
ПІДСИЛЮВАЧ	Номінальна Вихідна Потужність	Головний Пристрій	20Вт/канал x 8, 8 Ом, повний коефіцієнт гармонік = 10%, 1 кГц
		Сабвуфер (PS-WJ7500 / PS-WJ7501)	160Вт, 3 Ом, повний коефіцієнт гармонік = 10%, 100 Гц
	Співвідношення сигнал/шум (аналоговий вхід)		65 дБ
	Розділення (1 кГц)		65 дБ

* Співвідношення сигнал/шум, викривлення, розділення й ефективна чутливість базуються на вимірах за допомогою нормативів AES (Товариства інженерів звукової техніки).

* Номінальні технічні характеристики

- Компанія Samsung Electronics Co., Ltd зберігає право змінювати специфікації без попередження.
- Значення маси та розмірів приблизні.
- Зверніться до етикетки щоб визначити країну виробництва.
- Інформацію щодо джерела живлення й енергоспоживання можна знайти на наклейці, розміщеній на продукті.

※ Примітка щодо ліцензій для ПЗ з відкритим вихідним кодом

- З запитаннями щодо відкритих вихідних кодів звертайтеся до компанії Samsung електронною поштою за адресою oss.request@samsung.com.



Зв'яжитесь з SAMSUNG по всьому світу

Якщо у вас є пропозиції або питання по продуктах Samsung, зв'яжіться с інформаційним центром Samsung.

Area	Contact Centre ☎	Web Site
▪ CIS		
RUSSIA	8-800-555-55-55 (VIP care 8-800-555-55-88)	www.samsung.com/ru/support
BELARUS	810-800-500-55-500	www.samsung.com/support
GEORGIA	0-800-555-555	
ARMENIA	0-800-05-555	
AZERBAIJAN	0-88-555-55-55	
KAZAKHSTAN	8-10-800-500-55-500 (GSM: 7799, VIP care 7700)	
UZBEKISTAN	8-10-800-500-55-500 (GSM: 7799)	
KYRGYZSTAN	00-800-500-55-500	www.samsung.com/kz_ru/support
TAJIKISTAN	8-10-800-500-55-500	www.samsung.com/support
MONGOLIA	+7-495-363-17-00	
UKRAINE	0-800-502-000	www.samsung.com/ua/support (Ukrainian) www.samsung.com/ua_ru/support (Russian)
MOLDOVA	0-800-614-40	www.samsung.com/support



[Правила утилізації акумуляторів виробу]

(Стосується країн, в яких запроваджено системи розподіленої утилізації)

Позначка на акумуляторі, посібнику користувача або упаковці означає, що акумулятор цього виробу не можна викидати разом з іншим побутовим сміттям після завершення терміну експлуатації. Хімічні символи Hg, Cd або Pb означають, що кількість наявної в акумуляторі ртуті, кадмію або свинця перевищує контрольний рівень, зазначений у Директиві ЄС 2006/66.

За неправильної утилізації акумуляторів ці речовини можуть завдати шкоди здоров'ю людей або довкіллю.

Для захисту природних ресурсів і повторного використання матеріалів утилізуйте акумулятори окремо від інших типів відходів і віддавайте їх на переробку представникам місцевої системи повернення акумуляторів.



Правильна утилізація виробу (Відходи електричного та електронного обладнання)

(Стосується країн, в яких запроваджено системи розподіленої утилізації)

Ця позначка на виробі, аксесуарах або в документації до них вказує, що виріб, а також відповідні електронні аксесуари (наприклад, зарядний пристрій, гарнітура, USB-кабель) не можна викидати разом із побутовим сміттям після завершення терміну експлуатації. Щоб запобігти можливій шкоді довкіллю або здоров'ю людини через неконтрольовану утилізацію, утилізуйте це обладнання окремо від інших видів відходів, віддаючи його на переробку та уможливіючи таким чином повторне використання матеріальних ресурсів.

Фізичні особи можуть звернутися до продавця, у якого було придбано виріб, або до місцевого урядового закладу, щоб отримати відомості про місця та способи нешкідливої для довкілля вторинної переробки виробу.

Корпоративним користувачам слід звернутися до свого постачальника та перевірити правила й умови договору про придбання. Цей виріб потрібно утилізувати окремо від інших промислових відходів.



АН68-02820K-00



АН68-02820K-00