

# MPC-65AW

Мультимедийный навигационный центр



**Наименование:** Пролоджи эМ Пи Си-65 эй ДаблЮ  
**Страна-производитель:** Китай  
**Основное предназначение товара:**  
автомобильный мультимедийный навигационный центр  
**Срок службы:** 2 года  
**Изготовитель:** Эс Эйч Ти Групп Эй Джи  
**Юридический адрес изготовителя:**  
EBC Бизнесо Форум, Баарерштрассе, 135,  
CH-6301 Zug, Швейцария



Manufactured by SHT Group AG  
EBC Business Forum, Baarerstrasse 135,  
CH-6301 Zug, Switzerland



▶▶ **ВОЗЬМИ**  
**КИНО**  
в дорогу

*Руководство пользователя*

# PROLOGY

[www.prology.ru](http://www.prology.ru)

## Содержание

Назначение устройства.....	3
Комплект поставки.....	3
Функции устройства.....	4
Об ОС Android.....	4
Рекомендации по использованию устройства.....	5
Элементы управления на передней панели.....	7
Элементы управления на пульте дистанционного управления.....	8
Использование пульта дистанционного управления.....	9
Основные операции по управлению сенсорной панелью.....	9
Главный экран.....	10
Индивидуальная настройка главного экрана.....	12
Меню режимов и приложений.....	13
Экранная клавиатура.....	14
Добавление и удаление аккаунта Google.....	15
Приложения Google.....	17
Браузер.....	19
Общие операции.....	20
Режим радиоприемника.....	21
Общие операции по управлению воспроизведением дисков.....	24
Меню управления воспроизведением DVD-дисков и видеофайлов на дисках.....	26
Меню управления воспроизведением CD-дисков и аудиофайлов на дисках и картах памяти USB/SD.....	29
Меню выбора аудио/видеофайлов и файлов изображений, находящихся на дисках.....	30
Меню управления просмотром файлов изображений, находящихся на дисках.....	31
Воспроизводимые диски и форматы.....	33
Использование карт памяти USB.....	35
Использование карт памяти SD.....	35
Режим воспроизведения аудиофайлов с карт памяти USB/SD и из памяти устройства («Аудио»).....	37
Режим воспроизведения видеофайлов с карт памяти USB/SD и из памяти устройства («Видео»).....	38
Режим просмотра файлов изображений с карт памяти USB/SD и из памяти устройства («Галерея»).....	40
Проводник.....	42
Режим Bluetooth.....	43
Режим SWC (программирование штатных кнопок управления воспроизведением, находящихся на рулевом колесе автомобиля).....	51
Режим навигации.....	53
Режимы AUX IN 1 и AUX IN 2.....	54
Режим DVR.....	55
Меню настроек устройства.....	60
Подключение к мобильной сети 3G.....	67
Подключение к сети Wi-Fi.....	69
Создание точки доступа Wi-Fi (hotspot).....	70

Режим настроек звучания (эквалайзер) .....	71
Основные технические характеристики .....	73
Установка устройства .....	74
Схема подключения .....	77
Назначение отдельных проводов и разъемов на задней панели устройства .....	78
Технические допуски на возможные незначительные дефекты изображения .....	81
Эксплуатационные ограничения и текущий ремонт .....	82
Для безопасного управления автомобилем .....	86
Меры предосторожности при обращении с дисками .....	86
Хранение, транспортирование, ресурс, утилизация .....	87
Условия гарантии .....	87
Расшифровка даты выпуска устройства, указанной в серийном номере .....	88

Руководство пользователя определяет порядок установки и эксплуатации автомобильного мультимедийного навигационного центра (далее «устройства») в автомобиле с напряжением бортовой сети 12 В. Установку устройства рекомендуется производить с привлечением специалиста по электрооборудованию автомобилей.

Самостоятельное вскрытие устройства, механические повреждения и нарушение правил эксплуатации могут привести к его неисправностям и лишению права на гарантийное обслуживание.

При покупке устройства требуйте проверки его работоспособности. Убедитесь, что в гарантийном талоне на устройство поставлен штамп магазина, разборчивая подпись и дата продажи.

В связи с постоянной работой по совершенствованию устройства, повышающей его надежность и улучшающей эксплуатационные характеристики, в конструкцию и сервисные меню могут быть внесены изменения, не отраженные в настоящем Руководстве.

Прежде чем включить устройство, внимательно ознакомьтесь с настоящим Руководством пользователя.

## Назначение устройства

Устройство Prology MPC-65AW предназначено для воспроизведения дисковых форматов DVD, Audio CD, MP3, JPEG или MPEG4. Устройство оснащено жидкокристаллическим дисплеем с размером экрана по диагонали 157 мм.

### Устройство обеспечивает:

- воспроизведение цветного изображения в системах цветности NTSC/PAL со встроенного дискового проигрывателя;
- воспроизведение аудио/видеофайлов, записанных на карты памяти USB/SD;
- прием радиостанций в диапазонах FM/УКВ и СВ;
- воспроизведение звука через внешние громкоговорители или через линейный 4.1-канальный выход;
- работу с навигационным программным обеспечением Навител Навигатор (Автоверсия);
- управление мобильным телефоном и передачу высококачественного стереозвуча через интерфейс Bluetooth;
- запись на карту памяти microSD звука и видеоизображения дорожной ситуации с помощью видеорегистратора, входящего в комплект поставки (карта памяти находится внутри видеорегистратора);
- работу с приложениями Google и сетью Интернет посредством подключения к сети Wi-Fi или мобильной сети;
- создание точки доступа Wi-Fi для подключения к сети других мобильных устройств.

## Комплект поставки

Устройство PROLOGY MPC-65AW	1 шт.
Пульт дистанционного управления	1 шт.
Соединительные кабели	1 комплект
Видеорегистратор	1 шт.
Выносной микрофон	1 шт.
GPS-антенна	1 шт.
Wi-Fi-адаптер	1 шт.
Карта памяти microSD с навигационным программным обеспечением	1 шт.
Карта памяти microSD для видеорегистратора	1 шт.
Декоративная рамка передней панели	2 шт.
Краткое руководство пользователя	1 шт.
Гарантийный талон	1 шт.
Индивидуальная потребительская тара	1 комплект

## Функции устройства

- Встроенный широкоформатный цифровой ЖК-монитор размером 157 мм (6,2")
- Операционная система Android
- Видеорегистратор Prology iReg-4000HD в комплекте
- Wi-Fi модем в комплекте
- Возможность подключения модема 3G
- Системы цветности PAL/SECAM/NTSC
- Максимальная выходная мощность 4 x 55 Вт
- Совместимость с форматами DVD, CD, MP3, MPEG4, JPEG
- Поддержка файловой системы Giga MP3
- PLL-тюнер с цифровой обработкой (TDA7706)
- Объем внутренней памяти 8 ГБ
- Встроенный слот для карт памяти SD
- Поддержка карт памяти с интерфейсом USB
- Встроенный модуль навигации GPS / ГЛОНАСС
- Поддержка беспроводной технологии Bluetooth® для управления мобильным телефоном и для передачи высококачественного стереозвуча
- Линейный аудио/видеоход mini-Jack на передней панели
- Встроенный интерфейс для подключения к резистивным кнопкам управления, расположенным на руле
- Дистанционное управление
- Аудио/видеоход RCA
- Видеоход RCA для камеры заднего обзора
- Видеовыход RCA
- 4-канальный аудиовыход RCA
- Линейный RCA-выход на сабвуфер
- Стандартный разъем ISO
- Стандартный монтажный размер 2 DIN

## Об ОС Android

Данное устройство оснащено операционной системой Android. С помощью данной ОС устройство способно выполнять те же функции, что и компьютер: позволяет осуществлять индивидуальную настройку, получать необходимую информацию, предоставлять возможности для развлечения, загружать множество приложений и игр из коллекции Google Play, получать доступ к различным учетным записям электронной почты, пользоваться сетью Интернет.

Данное устройство также оснащено предварительно загруженными службами Google. Чтобы воспользоваться всеми преимуществами данных служб Google, требуется создать учетную запись Google и зарегистрироваться в системе при первом запуске устройства. Также, для выполнения многих функций ОС Android необходимо наличие доступа к сети Интернет.

Данное руководство пользователя не является полным описанием всех функций системы Android. Более подробные инструкции по текущей версии Android находятся на сайте разработчика: <http://www.android.com>.

**Примечание.** Обновление текущей версии Android не рекомендуется, так как новая версия может не поддерживаться на аппаратном уровне. К тому же из системы будут удалены данные лицензионной версии навигационного ПО.





## Рекомендации по использованию устройства

- Данное устройство является технически сложным товаром и относится к бытовой радиоэлектронной аппаратуре. По Общероссийскому классификатору продукции и услуг Устройство относится к группировке 3230115 «Устройства радиоприемные комбинированные прочие» (часть IV ОКДП).
- Монтаж и эксплуатация данного устройства должны осуществляться в соответствии с настоящим Руководством. Монтаж устройства осуществляется в штатное место в панели приборов автомобиля, подключение и настройка устройства изложены в настоящем Руководстве и могут быть произведены потребителем в полном объеме самостоятельно. Однако завод-изготовитель настоятельно рекомендует Вам поручить проведение указанного комплекса работ сервисному центру, сертифицированному по ГОСТ Р 51709-2001 (ОКУН 017613) — установка на легковой автомобиль дополнительного электрооборудования, сигнализаций и др. (далее — сертифицированный сервисный центр). Адрес и телефон авторизованного сервисного центра в Вашем городе Вы можете узнать на официальном сайте Prology: [www.prology.ru](http://www.prology.ru) в разделе «Техподдержка».
- **Завод-изготовитель не несет ответственности за проблемы, возникшие вследствие самостоятельной установки устройства!**
- Для подачи питания на данное устройство может использоваться только источник питания с напряжением +12 В постоянного тока; отрицательная клемма аккумуляторной батареи должна быть соединена с «массой».
- Перед установкой устройства, пожалуйста, полностью прочитайте данное Руководство. Установка устройства требует подключения ко многим штатным системам автомобиля. Автомобили имеют низковольтные или мультитиплексные системы, которые могут быть повреждены при использовании низкоомных проверочных приборов, например, проверочных ламп или логических пробников (которые используются для тестирования компьютеров). Для проверки всех штатных цепей автомобиля перед подключением устанавливаемого устройства используйте только высококачественный цифровой мультиметр.
- Не пытайтесь в случае поломки открыть корпус устройства и отремонтировать его самостоятельно. Если устройство не работает правильно, обратитесь к соответствующему разделу данного Руководства. Ошибки, допущенные при установке и эксплуатации устройства, могут быть иногда приняты за его неисправность. Если неисправность не устранена, обратитесь в сервисный центр.
- При мойке автомобиля следите, чтобы внутрь устройства не попала вода, так как это может привести к его повреждению. Недопустимо попадание жидкостей в устройство при мойке панели приборов, внутренней части ветрового стекла и/или случайное пролитие жидкости на приборную панель, а также через неплотности моторного щита при мойке моторного отсека, при подаче мощней смеси под давлением, т.к. это может привести к выходу из строя устройства.
- Перед чисткой салона автомобиля с помощью пароочистителя, пылесоса, мощных средств и/или иных способов очистки, устройство необходимо обесточить и накрыть влагонепроницаемой пленкой.
- После использования автомобиля на открытом воздухе в летний период необходимо пылесосить салон в целях сбора возможных насекомых и попадания их внутрь устройства и его составных частей. Попадание внутрь устройства и его составных частей насекомых недопустимо.

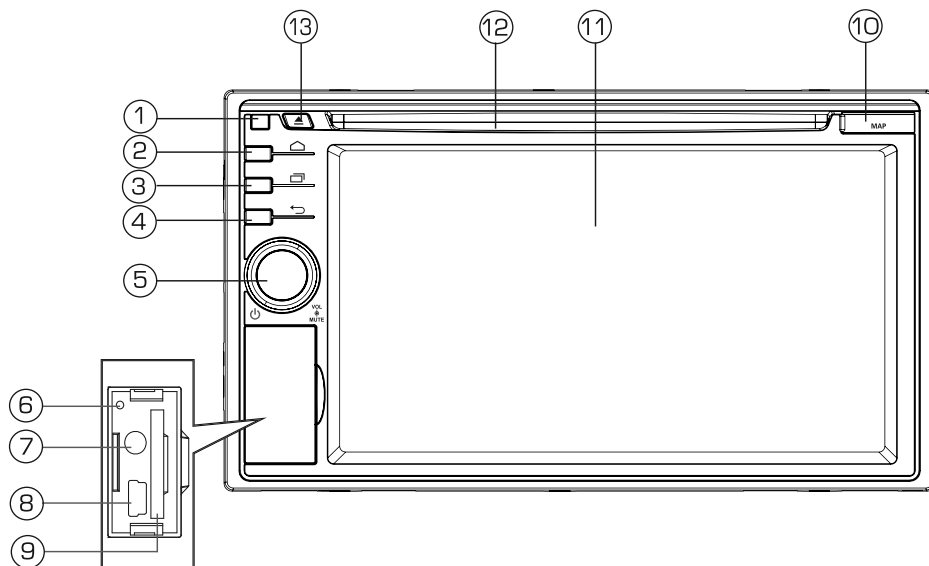
- Не допускайте попадания каких-либо предметов внутрь слота компакт-дисков или слотов SD/USB устройства, кроме самого диска/карты памяти. Находящиеся внутри устройства узлы могут быть повреждены любыми посторонними предметами.
- Когда устройство не используется, вынимайте из него диск и карты памяти. Не оставляйте удаленный диск/карту памяти в отверстии слота. Храните диски подальше от прямых солнечных лучей.
- **Температура.** Устройство может работать неправильно при экстремально высоких или экстремально низких температурах. В таком случае прекратите использовать устройство до тех пор, пока температура не станет нормальной, устройство оборудовано встроенной схемой защиты. Когда температура внутри устройства повышается до определенной величины, схема защиты автоматически останавливает воспроизведение. В этом случае дайте устройству возможность охладиться, а затем снова включите воспроизведение.
- **Конденсат.** В дождливую погоду или в условиях повышенной влажности, а также в холодное время года сразу же после того, как включен обогреватель (отопитель) салона автомобиля, на оптическом устройстве считывания сигнала расположенном внутри устройства может сконденсироваться влага. В случае возникновения конденсации влаги устройство не сможет считывать информацию с диска и, следовательно, будет работать неправильно. Для устранения такой неисправности извлеките из устройства диск и подождите, пока сконденсировавшаяся влага не испарится (около часа).
- **«Перескакивание» воспроизведения.** Когда автомобиль движется по неровной дороге, по дороге с поврежденным покрытием или по бездорожью, при воспроизведении аудио/видеофайлов могут появляться пропуски звучания и/или воспроизводимого изображения. Рекомендуется снизить скорость и плавно преодолевать препятствия, для исключения перескакивания воспроизведения. Частые поездки в режимах движения по дороге с поврежденным покрытием или по бездорожью могут привести к механическим повреждениям (обрыву) резиновых демпферов проигрывателя, расположенного внутри устройства.
- **Очистка.** Не пытайтесь очищать устройство с помощью каких-либо химических веществ, так как это может привести к ухудшению его внешнего вида. Для очистки корпуса устройства используйте только чистую и сухую ткань.
- Для того чтобы избежать повреждения жидкокристаллического монитора следите за тем, чтобы внутрь монитора не попала вода или какие-либо напитки (жидкости). В случае попадания жидкости внутрь жидкокристаллического монитора выключите питание, отключите предохранитель цепи питания и как можно скорее обратитесь в сервисный центр.
- Следите за тем, чтобы внутрь жидкокристаллического монитора через вентиляционные отверстия не попадали металлические или легковоспламеняющиеся предметы.







## Элементы управления на передней панели







1. ИК-приемник сигналов пульта ДУ
2. Кнопка перехода в главное меню и отображения окон работающих режимов и приложений 
3. Кнопка открытия панели меню 
4. Кнопка возврата к предыдущему экрану меню 
5. Регулятор громкости; кнопка включения/отключения звука; кнопка включения/выключения питания 
6. Кнопка перезагрузки устройства **RESET**
7. Линейный аудио/видеоход mini-jack 3,5 мм **AV-IN**
8. Разъем для подключения карт памяти USB при помощи переходника USB 2.0 A (розетка) – mini-USB B 5P
9. Слот для карт памяти SD с аудио/видеофайлами и файлами изображений
10. Слот для карт памяти microSD с навигационным программным обеспечением
11. Сенсорный экран
12. Слот для загрузки дисков
13. Кнопка извлечения диска 

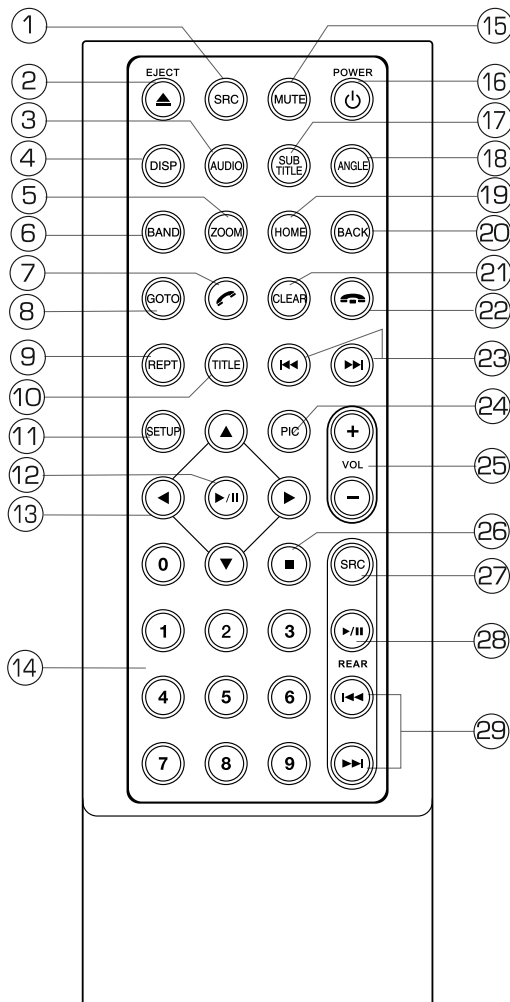

## Элементы управления на пульте дистанционного управления

1. Кнопка прямого переключения источников сигнала **SRC**
2. Кнопка извлечения диска **EJECT**/
3. Кнопка выбора языка звукового сопровождения DVD-диска **AUDIO**
4. Кнопка отображения информации о воспроизведении **DISP**
5. Кнопка увеличения изображения DVD-диска или файлов JPEG-диска **ZOOM**
6. Кнопка выбора диапазона радиоприемника **BAND**
7. Кнопка набора или приема вызова 
8. Кнопка перехода к произвольному месту записи на DVD-диске или поиска файла мультимедиа на MP3/CD-диске **GOTO**
9. Кнопка управления режимом повторного воспроизведения **REPT**
10. Кнопка перехода к меню названий DVD-диска или списку воспроизведения CD/MP3-диска **TITLE**
11. Кнопка вызова меню настроек устройства **SETUP**
12. Кнопка паузы/возобновления воспроизведения; автоматического сканирования радиостанций с записью в память шести радиостанций с самым сильным сигналом 
13. Кнопки управления перемещением курсора ; выбора сохраненных радиостанций (только  )
14. Кнопки цифрового ввода **0..9**
15. Кнопка отключения/включения звука **MUTE**
16. Кнопка включения и выключения устройства **POWER**/
17. Кнопка выбора языка субтитров DVD-диска **SUBTITLE**
18. Кнопка выбора угла просмотра DVD-диска **ANGLE**
19. Кнопка перехода в главное меню **HOME**
20. Возврат к предыдущему экрану меню **BACK**
21. Кнопка удаления набранных цифр при вводе частоты/номера файла/главы/заглавия/номера телефона **CLEAR**



- 22. Кнопка отмены телефонного звонка 
- 23. Кнопки перехода к предыдущей/следующей части (треку); ускоренного воспроизведения в прямом/обратном направлении; пошагового и автоматического поиска радиостанций в направлении уменьшения/увеличения частоты настройки  
- 24. Кнопка регулировки яркости дисплея **PIC**
- 25. Кнопки регулировки уровня громкости **VOL-**, **VOL+**
- 26. Кнопка остановки воспроизведения 

**Кнопки управления задней зоной (в данной модели не используются)**

- 27. Не используется
- 28. Не используется
- 29. Не используется

**Использование пульта дистанционного управления**

- При использовании пульта дистанционного управления направляйте его на встроенный ИК-приемник сигналов ДУ.
- Дальность действия пульта дистанционного управления составляет 4-5 метров.
- Отклонение по горизонтали от прямого направления на ИК-приемник не должно превышать 30 градусов.

**Установка батареек в пульт дистанционного управления**

1. Откройте батарейный отсек, расположенный в нижней части пульта ДУ, как показано на рисунке на следующей странице.
2. Установите новую батарейку, контакт с маркировкой «+» должен находиться вверху. Затем закройте крышку. Рекомендуемый тип литиевых батареек – CR2025.

**Осторожно!**

- Никогда не используйте металлический пинцет или другой подобный инструмент для того, чтобы держать батарейку. Это может привести к короткому замыканию.
- Никогда не разбирайте батарейки, не подвергайте их сильному нагреванию и не кладите их в воду, так как это может привести к их нагреванию с большим выделением тепла.
- Когда заряд батареек израсходован, они должны быть утилизированы в соответствии с местными законами.

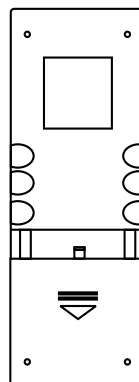

**Основные операции по управлению сенсорной панелью**

Данное устройство оборудовано сенсорным интерактивным дисплеем. Перед первым использованием необходимо снять защитную пластиковую пленку. Иначе сенсорный экран может работать ненадлежащим образом.

Управление параметрами осуществляется нажатиями и движениями пальцев по экрану. Данное устройство может позиционировать и обрабатывать до 5 нажатий одновременно. Большинство операций производится одним или двумя пальцами.

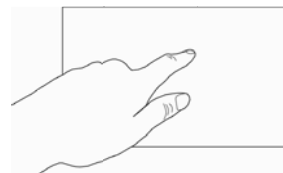

**Примечание.** Методы и функции ввода могут отличаться в различных программах. Данные методы даны в качестве примера, как наиболее часто используемые.

### **Внимание!**

Не используйте металлические или острозаточенные предметы для управления сенсорным интерактивным дисплеем. Также не прилагайте чрезмерных усилий при касаниях экрана.

- **Касание экрана** – коснитесь экрана в одной точке и отпустите. Таким методом обычно выбираются пункты меню, иконки, осуществляется вход в различные меню и переход по ссылке.
- **Двойное касание** – коснитесь дважды экрана в одной точке. Таким методом обычно производят изменения масштаба при просмотре изображений и веб-страниц.
- **Касание с удержанием** – коснитесь объекта или области экрана и удерживаете палец на данном объекте/области. Таким методом обычно вызываются различные дополнительные меню (в зависимости от объекта или используемого приложения).
- **Перетаскивание** – удерживая объект, перетаскивайте его по экрану. Данный метод обычно используется для перемещения и удаления объектов, разблокировки.
- **Пролистывание** – проведите пальцем по экрану по направлению вниз, вверх, вправо или влево, затем отпустите. Данный метод обычно используется для пролистывания списков и страниц.
- **Увеличение масштаба изображения** – коснитесь экрана двумя пальцами одновременно и ведите их одновременно друг от друга. Данный метод обычно используют для увеличения масштаба графических файлов или страниц.
- **Уменьшение масштаба изображения** – коснитесь экрана двумя пальцами одновременно и ведите их одновременно друг навстречу друга. Данный метод обычно используют для уменьшения масштаба графических файлов или страниц.
- **Поворот** – коснитесь экрана двумя пальцами одновременно и ведите один палец вокруг другого. Либо представьте, что между Вашими пальцами находится монета и вращайте её вокруг своей оси. Данный метод обычно используется для поворота карт и других графических элементов.
- **Изменение угла обзора** – коснитесь экрана двумя пальцами одновременно и ведите их в одном направлении. Данный метод обычно используется для изменения вертикального угла обзора в режиме просмотра карт.

## **Главный экран**

Войти в главное меню можно нажав кнопку  на передней панели (поз. 2, стр. 7) или на пульте ДУ (поз. 18, стр. 8).

Главный экран устройства состоит из нескольких областей: рабочего стола, панели режимов, иконок быстрого доступа, иконки вызова меню режимов и строки состояния. Рабочий стол и панель режимов состоят из пяти страниц, поэтому для просмотра содержимого четырех дополнительных экранов используйте листание страниц влево и вправо, перемещая палец по необходимой области влево/вправо. Для листания рабочего стола перемещайте палец по центральной части экрана, для листания панели режимов - по нижней части экрана.

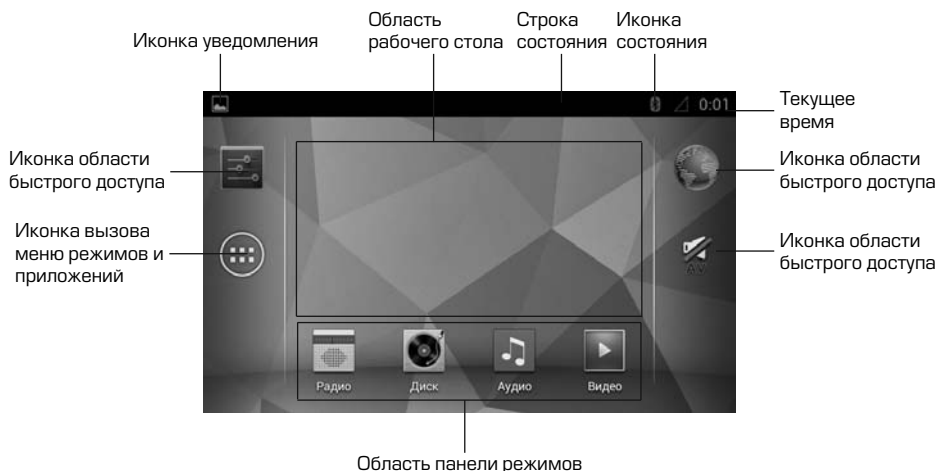

### Строка состояния

В строке состояния в верхней части экрана отображается информация о текущем состоянии устройства. Слева в основном отображаются уведомления о новых или текущих событиях, справа - о состоянии сетей 3G/Wi-Fi и режима Bluetooth, мощности сигналов сетей, а также текущее время.

В расположенной далее таблице объясняются только некоторые значения иконок, которые обычно отображаются в строке состояния.

Иконка	Описание
	Устройство готово к чтению карты памяти USB/SD.
	Данная иконка появляется после извлечения карты памяти USB/SD.
	Прочие оповещения.
	Данная иконка отображается при определении местоположения.
	Иконка сигнала Wi-Fi. Появляется после успешного подключения к сети Wi-Fi. Отображается в правом верхнем углу.
	Иконка включенной точки доступа Wi-Fi. Отображается в левом верхнем углу.
	Иконка подключения к сети 3G.
	Иконка включенного режима Bluetooth. При сопряжении с другим устройством подсвечена синим цветом.

## Панель уведомлений

Панель уведомлений располагается в верхней части экрана под строкой состояния. Данное окно позволяет проверить текущие уведомления и состояния устройства. Для ее открытия коснитесь строки состояния и, удерживая пальцем открывшуюся снизу панель, перетяните ее вниз. На панели уведомлений будет отображен текущий поставщик беспроводной связи и список текущих уведомлений. При получении уведомления соответствующий значок отображается в строке состояния слева (см. стр. 10) вместе со сводкой в панели уведомления, которые отображаются лишь ограниченное время.

Нажав на уведомление панель закроется. Далее, в зависимости от нажатого уведомления, может произойти какое-либо действие. Например, нажатие уведомления воспроизводимого аудиофайла приведет к вызову соответствующего меню воспроизведения.

Для удаления всех уведомлений нажмите иконку **Очистить** в правом верхнем углу панели.

Для закрытия панели перетяните вкладку в нижней части уведомлений вверх.

## Рабочий стол

На рабочем столе располагаются иконки режимов, приложений и виджетов. Всего на устройстве доступно пять страниц рабочего стола. Для выбора необходимой страницы рабочего стола перелистывайте страницы меню, как это описано на стр. 10. Каждую из пяти страниц рабочего стола можно настроить в соответствии со своими предпочтениями.

## Панель режимов

В нижней части главного экрана расположена область для размещения иконок режимов, приложений и небольших виджетов (стр. 10). Как и рабочий стол, панель режимов состоит из 5 страниц, которые можно аналогично перелистывать и настраивать по своему вкусу.

## Области иконок быстрого доступа

В боковых частях главного экрана расположены области для размещения иконок быстрого доступа (стр. 10). В отличие от иконок, размещенных в области рабочего стола и панели режимов, иконки в данных областях не перемещаются и остаются доступными на любой странице рабочего стола.

## Индивидуальная настройка главного экрана

Вы можете изменить внешний вид главного экрана по своему вкусу. Для данного устройства доступны следующие функции: смена фона главного экрана; добавление и удаление иконок/виджетов на рабочий стол; перемещение элементов.

## Добавление элементов на главный экран

Для добавления иконки режима, приложения или виджета на главный экран, перейдите в список режимов и приложений (стр. 14), затем коснитесь и удерживайте иконку приложения, которую необходимо добавить.

**Примечание.** Количество доступных ярлыков и виджетов зависит от числа установленных приложений.

Чтобы переместить элемент, нажмите и удерживайте его. Устройство переключится на главный экран. Найдите свободное место для данного элемента, и перетащите его на данное место. Если элементу хватает места для размещения, на экране появится рамка, в которую его можно разместить. Перемещайте элемент к правому или левому краю, чтобы разместить его на другой странице. Отпустите палец с экрана, чтобы разместить элемент в выбранное место.

Для создания папки разместите иконку программы поверх другой. Обе иконки окажутся в одной папке. Чтобы добавлять в папку иконки, размещайте их поверх папки. Одна папка может содержать не более 8 иконок. Вы можете переименовать папку. Для этого откройте её и отредактируйте нижнюю строку.

### Перемещение и удаление элементов

Нажмите и удерживайте графический элемент. Для перемещения графического элемента перетащите его на другое свободное место и отпустите.

Для удаления элемента с главного экрана выберите и удерживайте его, пока в левом нижнем углу экрана не появится иконка **X**. Перетащите элемент на иконку, и как только он подсветится красным цветом, отпустите его.

### Смена фона главного экрана

Для изменения фона главного экрана нажмите кнопку  на передней панели (поз. 3, стр. 7) и выберите иконку **Обои** в открывшейся дополнительной панели меню либо коснитесь и удерживайте незанятую область рабочего стола, пока не появится всплывающее окно «Установка обоев». Далее выберите из списка тип изображения, который вы хотите сохранить на главном экране:

- Нажмите **Галерея**, чтобы использовать в качестве фона изображение, скопированное на устройство или карту памяти.
- Нажмите **Живые обои**, чтобы использовать в качестве фона анимированное изображение, установленное на устройстве. Некоторые живые обои имеют иконку **Настройки**, выбрав которую можно настроить обои по своему вкусу.
- Нажмите **Обои**, чтобы использовать в качестве фона изображение, поставляемое вместе с устройством. Чтобы просмотреть варианты, прокрутите образцы изображений влево или вправо. Для просмотра увеличенной версии нажмите на образец.

Выбрав желаемое изображение нажмите иконку **Сохранить** или **Установить обои**.

### Меню режимов и приложений

В данном меню содержатся иконки всех режимов (вкладка **Автоприложения**) и приложений, установленных на устройстве, включая те, что загружены и установлены из Google Play и других источников.

Чтобы открыть меню режимов и приложений, нажмите иконку  на главном экране (стр. 10). На экране отобразится следующее меню:



Проведите пальцем влево/вправо для перелистывания страниц меню. Любой элемент может быть добавлен на главный экран.

Для выхода из меню режимов и приложений нажмите кнопку  на передней панели (поз. 4, стр. 7) или кнопку **BACK** на пульте ДУ (поз. 20, стр. 8).

### Открытие режимов/приложений

Для открытия режима/приложения коснитесь соответствующей иконки.

### Список запущенных режимов и приложений

Вы можете работать с несколькими приложениями одновременно и быстро переключаться между ними. Операционная система Android и режимы/приложения работают во взаимодействии, чтобы неиспользуемые режимы/приложения не задействовали лишние ресурсы. При необходимости режимы/приложения останавливаются и снова запускаются. Поэтому не нужно останавливать режимы/приложения, если они функционируют без сбоев.

Для отображения окон запущенных режимов и приложений нажмите и удерживайте кнопку  на передней панели (поз. 2, стр. 7).

Самые последние запущенные режимы/приложения добавляются справа. В случае, если режимов/приложений было запущено больше трех, при необходимости листайте список влево/вправо. Коснитесь необходимого окна для перехода к данному режиму/приложению.

## Экранная клавиатура

Текст набирается с помощью экранной клавиатуры. Некоторые приложения автоматически открывают клавиатуру. В других приложениях следует коснуться текстового поля, в которое необходимо ввести текст, чтобы появилась экранная клавиатура.

### Ввод текста с помощью экранной клавиатуры

Чтобы ввести текст, нажимайте иконки на клавиатуре. Введенные символы будут отображаться в текстовом поле и в строке над клавиатурой.

Помимо стандартных букв, цифр и символов на клавиатуре также присутствуют следующие специальные иконки:

-  - коснитесь данной иконки один раз, чтобы следующую букву ввести заглавной. Коснитесь иконки дважды или коснитесь с удерживанием для того, чтобы все следующие буквы вводить заглавными.

-  - используйте данную иконку для удаления символов в текстовом поле слева от курсора.
-  - коснитесь и удерживайте данную иконку для открытия окна с набором часто используемых знаков препинания и символов.
-  - коснитесь иконки с удерживанием, чтобы вызвать специально окно для настройки установленных клавиатур и языков ввода. В данном меню можно настроить клавиатуру по своему вкусу (стр. 65).
-  - коснитесь данной иконки, чтобы переключиться на клавиатуру цифр и символов. Для просмотра дополнительных символов нажмите иконку  $\text{=}\langle$ .
-  - коснитесь данной иконки для переключения языка раскладки клавиатуры. Количество языков можно регулировать по своему вкусу в настройке «Языки и ввод» (стр. 65).
-  ,  - коснитесь и удерживайте одну из иконок. Выберите одну из предложенных экранных клавиатур. По умолчанию на устройстве присутствует только «Клавиатура Android», но Вы можете дополнительно установить другие виды клавиатур на устройство с помощью приложения Google Play (стр. 17).
-  - иконка подтверждения ввода. Вариациями надписей данной иконки также могут быть «Готово», «Поиск».

## Правка текста

Вы можете изменять введенный текст и использовать команды меню для вырезания, копирования и вставки текста как внутри одного приложения, так и между разными приложениями. Некоторые приложения не поддерживают редактирование всего или части отображаемого текста; другие приложения могут предоставлять собственный способ выбора обрабатываемого текста.

Для изменения текста переместите курсор в необходимое место текста затем выделите необходимую часть текста и коснитесь иконки «Изменить». На экране появится меню изменения текста. Далее выберите необходимый пункт меню:

**Выбрать все** - весь текст будет выделен оранжевым цветом.

**Вырезать** - выделенный текст из текстового поля будет вырезан.

**Копировать** - выделенный текст из текстового поля будет скопирован.

**Вставить** - последний скопированный или вырезанный текст добавится в место, отмеченное курсором. Данный пункт меню станет доступным после совершения операции «Копировать» или «Вырезать». Перед выполнением операции «Вставить» вырежьте или скопируйте текст, который следует вставить, затем переместите курсор в нужное место текстового поля или выберите текст, вместо которого следует вставить ранее вырезанный или скопированный текст.

**Примечание.** Можно вставить текст, который был скопирован в одном приложении, в текстовое поле, расположенное в другом приложении.

## Добавление и удаление аккаунта Google

При первом запуске приложений Google (стр. 17) на устройстве, Вам будет предложено создать или войти в аккаунт (учетную запись) Google.

После входа в аккаунт Google Вы сможете прямо с устройства работать с Gmail и другими службами Google, загружать приложения из Google Play, сохранять резервные копии настроек на серверах Google и пользоваться другими возможностями Google.



**Примечание.** Для создания и использования аккаунта Google необходимо сначала выполнить подключение к сети Wi-Fi (стр. 69) или к мобильной сети (стр. 67).

### **Создание нового аккаунта (учетной записи) Google**

Если у Вас нет аккаунта на сервере Google, то необходимо его создать:

1. Войдите в настройки «Даты и Времени» (стр. 67) и установите текущую дату.
2. Войдите в одно из приложений от Google (стр. 17) через список режимов и приложений (стр. 14). Система предложит добавить существующий аккаунт или создать новый.

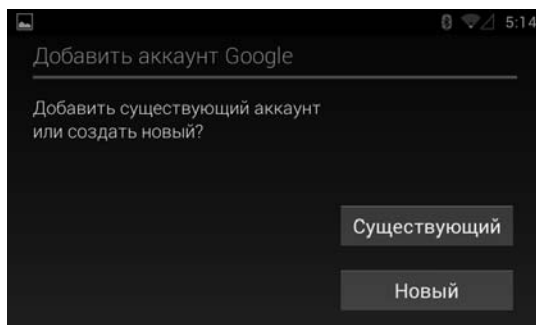

3. Коснитесь иконки **Новый**.
4. Коснитесь текстового поля, чтобы открыть сенсорную клавиатуру, и введите свое имя, фамилию и имя пользователя для аккаунта Google.
5. Завершив ввод всех трех текстовых полей, нажмите иконку **OK**. Устройство свяжется с серверами Google и проверит доступность имени пользователя.
6. Дважды введите свой пароль. Далее, следуя инструкциям, наберите требуемую дополнительную информацию об аккаунте. Подождите, пока сервер создаст Ваш аккаунт.

### **Вход в аккаунт (учетную запись) Google**

Если у Вас уже создан аккаунт на сервере Google, то выполните вход:

1. Войдите в настройки «Даты и Времени» (стр. 67) и установите текущую дату.
2. Войдите в одно из приложений Google.
3. Коснитесь иконки **Существующий**.
4. Введите свой адрес электронной почты и пароль затем коснитесь **OK**.

После выполнения входа можно пользоваться почтой Gmail, службой определения местоположения, службами Google, загружать приложения с Google Play (Маркет), создавать резервную копию на серверах Google, а также использовать другие службы Google на своем устройстве.

## Удаление аккаунта (учетной записи) Google

1. Войдите в меню настроек, нажав кнопку **SETUP** на пульте ДУ (поз. 11, стр. 8) или иконку  на главном экране (стр. 10).
2. В разделе **Аккаунты** выберите иконку **Google**.
3. Нажмите на иконку адреса уже существующего аккаунта.

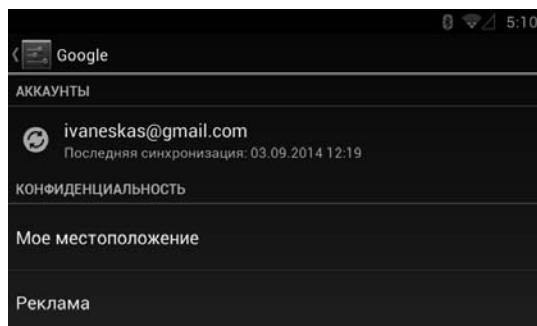

4. Нажмите кнопку  на передней панели (поз. 3, стр. 7) и выберите иконку **Удалить аккаунт**.

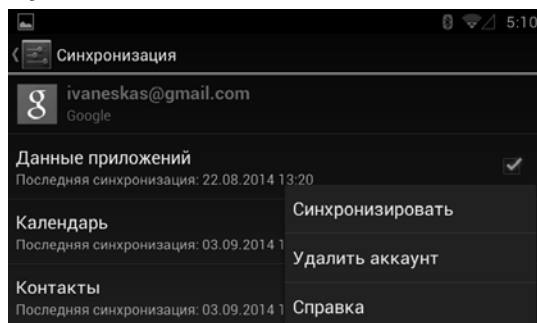

## Приложения Google

Перед использованием приложениями Google выполните вход в аккаунт (учетную запись) Google.

**Примечание.** Для входа в аккаунт и пользования приложениями Google необходимо сначала выполнить подключение к сети Wi-Fi (стр. 69) или к мобильной сети (стр. 67), а также установить корректную дату и время в меню настроек.

### Play Маркет

Функциональность устройства можно расширить за счет загружаемых приложений из Google Play.

1. Выполните вход в аккаунт (учетную запись) Google.
2. Откройте список режимов и приложений (стр. 14) и коснитесь иконки «Play Маркет».
3. Найдите нужный файл или приложение из списка и загрузите его.

4. Когда приложение получит статус «Установлено», перейдите в список режимов и приложений для запуска установленного приложения.

### **E-mail**

Данное приложение позволяет отправлять и просматривать сообщения электронной почты с помощью личной или рабочей учетной записи.

#### Настройка аккаунта (учетной записи) электронной почты

1. Откройте список режимов и приложений (стр. 14) и коснитесь иконки «E-mail».
2. Введите свой адрес электронной почты и пароль.
3. Выберите пункт «Далее» для ввода необходимых сведений аккаунта. Если возникли трудности, обратитесь за информацией непосредственно к поставщику услуг электронной почты для определения нужных настроек для Вашего аккаунта.

После завершения настройки учетной записи начнется загрузка сообщений электронной почты на устройство.

### **Браузер**

Приложение используется для просмотра веб-страниц и поиска информации в Интернете (описание см. на стр. 19).

### **Контакты**

Приложение служит для быстрого доступа к контактным данным людей, с которыми Вы общаетесь.

### **Телефон**

Альтернативное приложение для выполнения исходящих вызовов и приема входящих вызовов на Ваш телефон, сопряженный с устройством по Bluetooth (стр. 43).

### **Календарь**

Данное приложение синхронизируется с Вашими учетными записями и отмечает на календаре особые даты (встречи, события, дни рождения друзей).

### **Настройки Google**

С помощью данных настроек можно управлять Вашим аккаунтом Google, установленными приложениями, определением местоположения и др. опциями

**Внимание!** Приведенные в данном разделе описания приложений даны в качестве ознакомления. Для более подробной информации о приложениях Google обратитесь в справочные центры по адресу: <http://support.google.com/?hl=ru>

## Браузер

Чтобы открыть список режимов и приложений, нажмите иконку  на главном экране в области быстрого доступа (стр. 10) либо нажмите в списке режимов и приложений (стр. 14) иконку «Браузер».

**Примечание.** Для входа в использования браузера необходимо сначала выполнить подключение к сети Wi-Fi (стр. 69) или к мобильной сети (стр. 67).

Нажмите кнопку  на передней панели (поз. 3, стр. 7) для вызова панели меню:

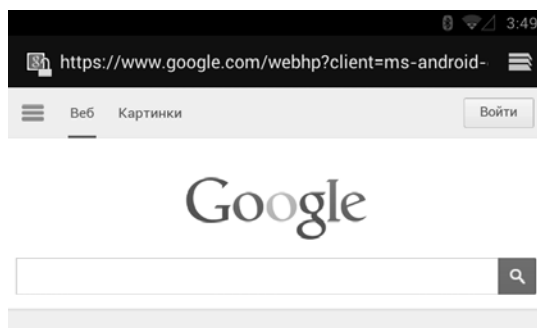

- Коснитесь иконки **Обновить** для обновления веб-страницы или иконки **Стоп** для остановки ее загрузки.
- Коснитесь иконки **Вперед** для перехода к следующей веб-странице.
- Коснитесь иконки **Закладки**, чтобы перейти в меню закладок. Вы можете добавить текущую веб-страницу в закладки, коснувшись нужной иконки. Нажмите и удерживайте необходимую иконку-закладку для вызова меню действий с закладками. С помощью данного меню Вы сможете выполнить: открытие закладки, открытие в новом окне, изменение, добавление на главную страницу, удаление, создание закладки в качестве главной страницы, отправку ссылки и копирование ссылки. Также выбирайте в меню закладок вкладки «Сохраненные страницы» и «История» для отображения и добавления в закладки сохраненных Вами страниц или страниц, которые Вы когда-либо просматривали.
- **Добавить закладку** - добавление текущей веб-страницы в закладки.
- **Отправить страницу** - отправка веб-страницы через почту.
- **Найти на странице** - поиск текста на текущей веб-странице.
- **Полная версия** - загрузка полной, а не мобильной версии веб-страницы.
- **Сохранить страницу** - сохранение страницы в памяти устройства.
- **Настройки** - вызов меню настроек браузера.

## Общие операции

### Включение устройства

Для включения устройства нажмите кнопку **POWER/⏻** на пульте ДУ (поз. 16, стр. 8) или регулятор громкости на передней панели (поз. 5, стр. 7).



### Выключение устройства

Для выключения устройства нажмите кнопку **POWER/⏻** на пульте ДУ (поз. 16, стр. 8) или удерживайте нажатым регулятор громкости на передней панели (поз. 5, стр. 7).

### Регулировка громкости

Для увеличения/уменьшения громкости вращайте регулятор громкости на передней панели (поз. 5, стр. 7) по часовой стрелке/против часовой стрелки либо нажимайте кнопки **VOL+ / VOL-** на пульте ДУ (поз. 25, стр. 8).

### Отключение звука



Для отключения звука устройства нажмите кнопку **MUTE** на пульте ДУ (поз. 5, стр. 8) или регулятор громкости на передней панели (поз. 5, стр. 7). На дисплее устройства появится окно с символом  и шкалой громкости серого цвета. Для включения звука нажмите кнопку **MUTE** или регулятор громкости еще раз. Также любые операции по изменению уровня громкости автоматически отменяют режим отключения звука. На экране появится окно с символом  и шкалой громкости на прежнем уровне, который был до отключения звука.

### Выбор режима (источника сигнала)

Нажимайте кнопку **SRC** на пульте ДУ (поз. 1, стр. 8) для поочередного выбора одного из режимов устройства.

Либо нажмите иконку  на главном экране (стр. 10) для выбора источника сигнала во вкладке **Автоприложения**.

### Регулировка яркости экрана

Нажмите кнопку **PIC** на пульте ДУ (поз. 24, стр. 8). С помощью кнопок   пульта (поз. 13), или двигая пальцем ползунок на сенсорном экране, установите необходимый уровень яркости.

### Кнопка RESET

Кнопка сброса **RESET** находится на передней панели (поз. 6, стр. 7) и для ее нажатия следует воспользоваться шариковой ручкой или другим подобным заостренным предметом. Кнопка находится в отверстии на корпусе устройства, что позволяет избежать ее случайного нажатия. После нажатия данной кнопки устройство перезагрузится. Из памяти устройства будут стерты все запрограммированные радиостанции, настройки языка, даты и времени. Данная кнопка должна быть нажата при появлении на дисплее ошибочной индикации или при неверном функционировании устройства.

**Примечание.** Если после нажатия кнопки **RESET** устройство продолжает работать неправильно, полностью отключите питание устройства (отсоединив желтый и красные провода (стр. 78)), затем восстановите питание и проверьте рабо-

тоспособность устройства. Если устройство по прежнему не работает, то обратитесь в сертифицированный сервисный центр.

## Режим радиоприемника

При необходимости переключения устройства в режим работы радиоприемника последовательно нажимайте кнопку **SRC** на пульте ДУ (поз. 1, стр. 8), пока на дисплее не появится режим **Радио**; либо нажмите либо нажмите иконку  на главном экране (стр. 10) и выберите из списка режимов иконку **Радио**:



1. Иконка перехода на главный экран
2. Текущее время
3. Иконка вызова списка всех сохраненных радиостанций в памяти устройства
4. Иконки предварительно настроенных радиостанций **1...6**
5. Область индикации стерео/монофонического режимов и местного/дальнего режимов приема
6. Индикация частоты прослушиваемой радиостанции
7. Индикация прослушиваемого диапазона радиостанций
8. Индикация частоты прослушиваемой радиостанции на шкале настройки
9. Иконка отображения нижней панели иконок
10. Иконка поиска радиостанций в направлении уменьшения частоты настройки
11. Иконка автоматического поиска и сохранения радиостанций с самым сильным сигналом текущего диапазона в память устройства
12. Иконка поиска радиостанций в направлении увеличения частоты настройки
13. Иконка переключения диапазонов радиоприемника

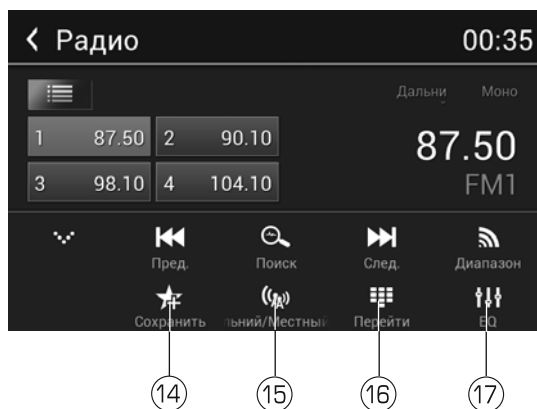

- 14. Иконка вызова меню сохранения станции в память устройства
- 15. Иконка переключения дальнего и местного режимов приема
- 16. Иконка вызова радиостанций вручную
- 17. Иконка перехода к настройкам звучания (эквалайзеру)



### Выбор диапазона радиоприемника



Для переключения диапазонов радиоприемника нажимайте кнопку **BAND** на пульте ДУ (поз. 6, стр. 8) или сенсорную иконку  на сенсорном экране (поз. 13, стр. 21). Диапазоны будут переключаться циклически в следующем порядке:

FM1 → FM2 → FM3 → AM1 → AM2





**Примечание.** Диапазон FM3 соответствует диапазону УКВ.

### Автоматическая настройка на радиостанцию



Нажмите и удерживайте в течение 2 секунд кнопку  на пульте ДУ (поз. 23, стр. 8) или сенсорную иконку  в экранном меню (поз. 12, стр. 21) для настройки на радиостанцию в направлении увеличения частоты настройки.

Нажмите и удерживайте в течение 2 секунд кнопку  на пульте ДУ (поз. 23, стр. 8) или сенсорную иконку  в экранном меню (поз. 10, стр. 21) для настройки на радиостанцию в направлении уменьшения частоты настройки.

### Ручная настройка на радиостанцию

Для пошаговой настройки на радиостанцию в направлении увеличения частоты нажимайте кнопку  на пульте ДУ (поз. 23, стр. 8) или сенсорную иконку  в экранном меню (поз. 12, стр. 21). Для настройки на радиостанцию в направлении уменьшения частоты нажимайте кнопку  на пульте ДУ (поз. 23, стр. 8) или сенсорную иконку  в экранном меню (поз. 10, стр. 21).

### Автоматическая настройка на радиостанции с сохранением в памяти

Нажмите в экранном меню (стр. 21) иконку  (поз. 11), либо нажмите кнопку  на пульте ДУ (поз. 12, стр. 8).

Шесть станций выбранного диапазона с наиболее мощным сигналом будут автоматически найдены и занесены в память устройства, заменив ранее сохраненные радиостанции.

**Примечание.** В случае, если автоматический поиск установлен в диапазонах FM1, FM2 или AM1, AM2, то радиостанции соседнего диапазона также будут перезаписаны.

Для остановки автоматической настройки повторно нажмите иконку 🔍 или кнопку ▶/|| на пульте ДУ.

### Ручное сохранение прослушиваемой радиостанции в памяти

Во время приёма радиостанции нажмите в экранном меню (стр. 21) сенсорную иконку •••• и откройте меню сохранения станции в память, нажав иконку ★ (поз. 14, стр. 22):



Коснитесь желаемой ячейки памяти, для сохранения на нее прослушиваемой радиостанции. Радиостанции записываются вместо ранее сохранённых, стирая частоту настройки предыдущей радиостанции из памяти.

Коснитесь сенсорной иконки < в верхнем левом углу для выхода из меню.

### Вызов радиостанций, сохраненных в памяти устройства

На пульте ДУ.

Нажимайте кнопки ▼ ▲ на пульте ДУ (поз. 13, стр. 8) для последовательно переключения радиостанций, сохраненных в текущем диапазоне.

В экранном меню.

1. Нажмите одну из сенсорных иконок **1–6** (поз. 4, стр. 21).
2. Откройте окно списка всех сохраненных радиостанций, нажав в экранном меню (стр. 21) сенсорную иконку ☰ (поз. 3). Коснитесь сначала иконки необходимого диапазона, затем ячейки радиостанции. Коснитесь сенсорной иконки < в верхнем левом углу для выхода из списка.

### Вызов радиостанций вручную

Нажмите в экранном меню (стр. 21) сенсорную иконку •••• и на появившейся второй нижней панели (стр. 22) коснитесь иконки ☰ (поз. 16) для вызова окна ввода. Либо нажмите кнопку **GOTO** на пульте ДУ (поз. 8, стр. 8):



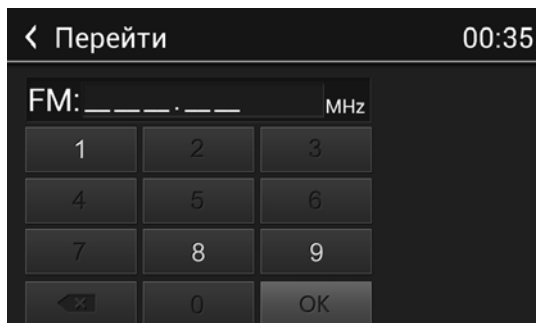

Касаясь цифровых иконок или цифровых кнопок пульта ДУ введите необходимую частоту, затем нажмите иконку **OK** или кнопку **▶/||** на пульте ДУ (поз. 12, стр. 8) для подтверждения. Для удаления всех введенных цифр нажмите иконку **<x** или кнопку **CLEAR** пульта ДУ (поз. 21, стр. 8).

Для выхода из окна ввода частоты нажмите иконку **<** в верхнем левом углу экрана.

### Выбор местного или дальнего режимов приема

В режиме местного приема чувствительность автопоиска немного снижена для наиболее точной настройки на радиостанции, уровень приема которых чрезмерно высок.

Для переключения режима приема вызовите нажмите сенсорную иконку **••••** в экранном меню (стр. 21) и на появившейся второй нижней панели (стр. 22) коснитесь иконки **(M)** (поз. 15). При выборе местного режима приема в верхнем правом углу экрана (поз. 5, стр. 21) отображается индикация «Местный». При выборе дальнего режима отображается индикация «Дальний».

### Сtereo/монофонический режимы работы радиоприемника

Радиоприемник автоматически обнаруживает стереорежим радиостанции, если ее сигнал достаточно силен. В этом случае в верхнем правом углу отображается индикация «Сtereo» (поз. 5, стр. 21). Если принимаемый сигнал слаб, приемник автоматически перейдет в монофонический режим, и в верхнем правом углу отобразится индикация «Моно».

## Общие операции по управлению воспроизведением дисков

### Загрузка дисков

Вставьте диск в слот дископриемника (поз. 12, стр. 7) рабочей стороной вниз. Через некоторое время после загрузки диска автоматически начнется его воспроизведение.

### Извлечение дисков

Для извлечения диска из устройства нажмите кнопку **▲** на передней панели устройства (поз. 13, стр. 7) или кнопку **EJECT/▲** на пульте ДУ (поз. 2, стр. 8).

### Включение режима воспроизведения

При загрузке диска на экране появится надпись «Загрузка». В случае, если диск уже находится в слоте, перейти в режим воспроизведения диска можно:

- последовательно нажимая кнопку **SRC** на пульте ДУ (поз. 1, стр. 8), пока устройство не перейдет в режим воспроизведения диска;
- нажмите иконку **■** на главном экране (стр. 10) и выберите из списка режимов иконку **Диск**.

Некоторые DVD-диски могут автоматически включаться в режим воспроизведения с первой Главы. Некоторые диски автоматически переходят в меню Заглавий. Если на экран монитора выводится меню Названий DVD, то для начала воспроизведения с первой Главы нажмите кнопку **▶/||** на пульте ДУ (поз. 12, стр. 8) или сенсорную иконку, соответствующую запуску воспроизведения в меню Заглавий. Для навигации по меню Заглавий диска используйте кнопки **▼▲▶◀** и **▶/||** на пульте ДУ или сенсорные иконки в экранном меню.

Для воспроизведения двухстороннего DVD-диска вставьте его первой рабочей стороной вниз. По окончании воспроизведения первой стороны извлеките диск, переверните его и повторно загрузите в устройство для воспроизведения второй стороны. Первая и вторая стороны помечаются различным образом на разных дисках.

### **Временная остановка воспроизведения (пауза)**

Во время воспроизведения диска нажмите кнопку **▶/||** на пульте ДУ (поз. 12, стр. 8) или сенсорную иконку **||** в экранном меню для временной остановки воспроизведения. Для продолжения воспроизведения повторно нажмите данную кнопку/иконку.

### **Остановка воспроизведения диска**

Во время воспроизведения диска нажмите кнопку **■** на пульте ДУ (поз. 26, стр. 8) для предварительной остановки воспроизведения. Чтобы продолжить воспроизведение, нажмите кнопку **▶/||** на пульте ДУ. Нажмите дважды кнопку **■** на пульте ДУ для полной остановки воспроизведения. Для воспроизведения с начала диска нажмите кнопку **▶/||** на пульте ДУ.

### **Ускоренное воспроизведение в прямом и обратном направлении**

Нажмите и удерживайте не менее 2 секунд кнопки **▶▶/◀◀** на пульте ДУ (поз. 23, стр. 8) или сенсорные иконки **▶▶/◀◀** в экранном меню для ускоренного воспроизведения в прямом/обратном направлении на одной из следующих скоростей: x2, x4, x8, x20.

Для возобновления воспроизведения с нормальной скоростью нажмите кнопку **▶/||** на пульте ДУ или сенсорную иконку **▶** в экранном меню.

**Примечание.** Во время ускоренного воспроизведения звук устройства отключается.

### **Переход к следующей или предыдущей главе (треку)**

Нажмите кнопку **▶▶** на пульте ДУ (поз. 23, стр. 8) или в экранном меню во время воспроизведения для перехода к следующей главе (треку).

Нажмите кнопку **◀◀** на пульте ДУ (поз. 23, стр. 8) или в экранном меню во время воспроизведения для перехода к предыдущей главе (треку).

## Меню управления воспроизведением DVD-дисков и видеофайлов на дисках

Для входа в данное меню во время воспроизведения DVD-диска и видеофайлов на дисках нажмите любую область экрана устройства для отображения иконок управления воспроизведением:

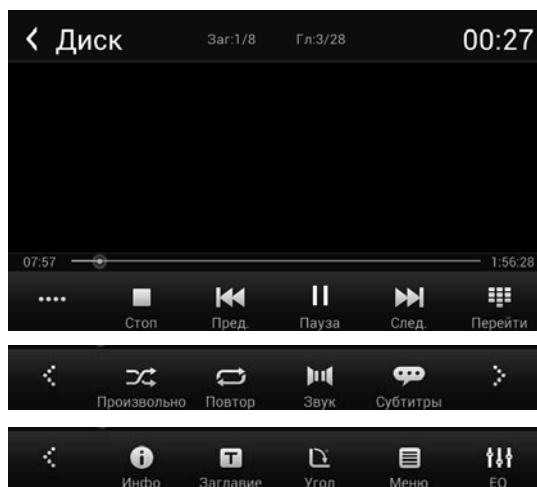

- ..... – иконка перехода к следующей странице меню управления
- ■ – остановка воспроизведения видеофайла/DVD-диска.
- ◀◀ – переход к предыдущему видеофайлу/главе DVD-диска; ускоренная перемотка в обратном направлении.
- || – пауза/возобновление воспроизведения.
- ▶▶ – переход к следующему видеофайлу/главе DVD-диска; ускоренная перемотка в прямом направлении.
- ■■ – переход к выбору номера видеофайла/заглавия/главы DVD-диска.
- ✖ – включение/отключение режима воспроизведение в произвольном порядке.
- ↻ – управление режимом повторного воспроизведения.
- 🔊 – выбор языка звукового сопровождения DVD-диска/видеофайла.
- 💬 – выбор языка субтитров DVD-диска/видеофайла.
- **Инфо** – отображение информации о воспроизводимом видеофайле/главе/заглавии DVD-диска.
- **T** – переход в меню заглавий DVD-диска.
- **Угол** – выбор камеры (угла) просмотра DVD-диска.
- ■ – переход в меню DVD-диска.
- **EQ** – переход к меню настроек звучания (эквалайзера).

Меню управления автоматически перестает отображаться, если в течение 10 секунд не происходит нажатия сенсорных иконок.

## Переход к выбору номера файла/главы/заглавия

Во время воспроизведения диска коснитесь любой области экрана, затем в появившемся меню нажмите иконку  (стр. 26) или кнопку **GOTO** на пульте ДУ (поз. 8, стр. 8). На экране появится следующее окно:

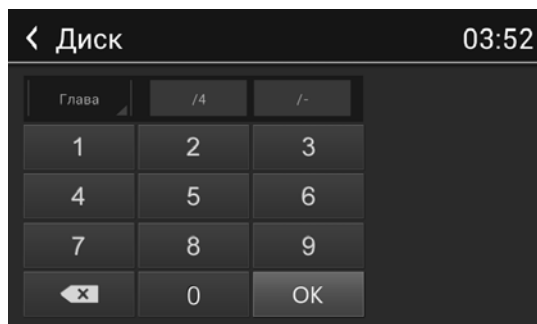

В появившемся окне наберите номер трека (видеофайла)/заглавия/главы с помощью сенсорных иконок или цифровых кнопок пульта ДУ и нажмите иконку **OK** или кнопку **▶/||** на пульте ДУ (поз. 12, стр. 8). Если это диск DVD, сначала выберите нужный элемент - заглавие или главу. Для удаления последней введенной цифры нажмите иконку **<x** или кнопку **CLEAR** пульта ДУ (поз. 21, стр. 8).

## Воспроизведение видеофайлов и глав в произвольном порядке

Нажмите иконку  на сенсорном экране (стр. 26), чтобы включить/выключить режим воспроизведения видеофайлов или глав DVD-диска в произвольном порядке.

## Повторное воспроизведение

Во время воспроизведения нажимайте последовательно кнопку **REPT** на пульте ДУ (поз. 9, стр. 8) или сенсорную иконку  в экранном меню (стр. 26) для выбора одного из следующих режимов повторного воспроизведения:

Тип диска	Режим повтора
DVD	<b>Повтор главы</b> (повторное воспроизведение главы) → <b>Повтор заглавия</b> (повторное воспроизведение заглавия) → <b>Повтор выкл.</b> (повторное воспроизведение отключено)
MPEG4	<b>Повтор один</b> (повторное воспроизведение одного файла) → <b>Повтор папки</b> (повторное воспроизведение всех файлов в каталоге) → <b>Повтор всего</b> (повторное воспроизведение всех файлов на диске) → <b>Повтор выкл.</b> (повторное воспроизведение отключено)

## Меню заглавий DVD-диска

Во время воспроизведения DVD-диска нажмите кнопку **TITLE** на пульте ДУ (поз. 10, стр. 8) для перехода в меню диска. Или в экранном меню (стр. 26) нажмите сенсорную иконку **T**.

При помощи кнопок ▼ ▲ ► ◀ и ►/|| пульта ДУ или сенсорных иконок выберите необходимый пункт меню.

### Меню диска

Во время воспроизведения DVD-диска нажмите в экранном меню (стр. 26) сенсорную иконку .

При помощи кнопок ▼ ▲ ► ◀ и ►/|| пульта ДУ или сенсорных иконок выберите необходимый пункт меню.

### Выбор языка звукового сопровождения

Во время воспроизведения DVD-диска последовательно нажимайте кнопку **AUDIO** на пульте ДУ (поз. 3, стр. 8) или сенсорную иконку  в экранном меню (стр. 26) для выбора одного из записанных на диске языков звукового сопровождения.

### Выбор языка субтитров

Во время воспроизведения DVD-диска последовательно нажимайте кнопку **SUBTITLE** на пульте ДУ (поз. 17, стр. 8) или сенсорную иконку  в экранном меню (стр. 26) для выбора одного из записанных на диске языков субтитров или для отключения субтитров, если они имеются на диске.

### Отображение информации о воспроизведении

Во время воспроизведения DVD-диска или видеофайла нажимайте кнопку **DISP** на пульте ДУ (поз. 4, стр. 8) или сенсорную иконку **Инфо** (стр. 26) для отображения в верхней части дисплея информации о воспроизведении.

### Увеличение изображения

Во время воспроизведения DVD-диска или видеофайла нажимайте последовательно кнопку **ZOOM** на пульте ДУ (поз. 5, стр. 8) для выбора одного из режимов увеличения или его отключения.

### Выбор камеры (угла) просмотра

Во время воспроизведения DVD-диска нажимайте кнопку **ANGLE** на пульте ДУ (поз. 18, стр. 8) или иконку **Угол** в экранном меню (стр. 26) для выбора угла просмотра (камеры), если на диске имеются сцены, записанные более чем одной камерой.

### Поддерживаемые форматы видеофайлов на дисках

Устройство поддерживает воспроизведение следующих форматов и типов видеофайлов на дисках: MPEG-4 (\*avi, максимальное разрешение - 480x272 (DivX 3.11 - с битрейтом видео до 2 Мбит/с, DivX 4 - с битрейтом видео до 2 Мбит/с, DivX 5 - с битрейтом видео до 2 Мбит/с, XviD - с битрейтом видео до 2 Мбит/с).

## Меню управления воспроизведением CD-дисков и аудиофайлов на дисках и картах памяти USB/SD

Вход в данное меню осуществляется автоматически при загрузке CD/MP3-диска либо при выборе аудиофайла в меню выбора файлов (см. стр. 30).

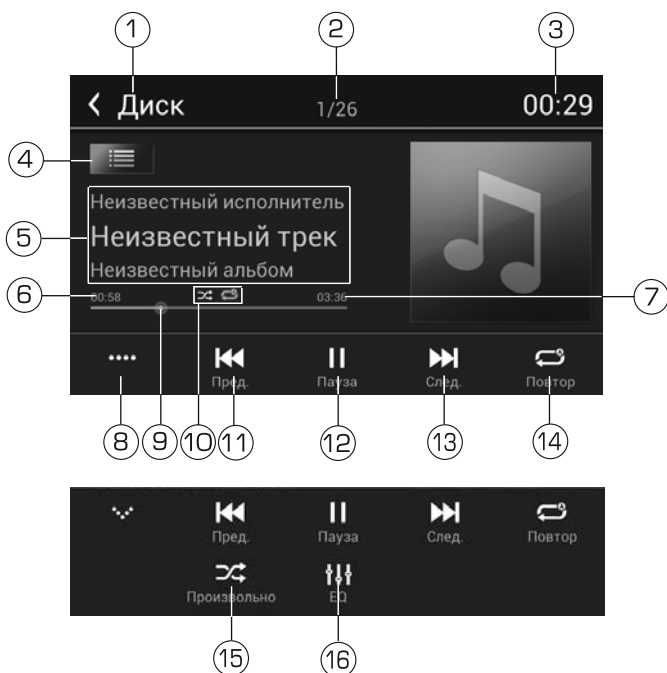

1. Переход на главный экран
2. Номер текущего трека/ общее количество треков в каталоге
3. Текущее время
4. Переход в меню выбора файлов
5. Область отображения названия трека, имени исполнителя, названия альбома (информация из ID3 TAG)
6. Текущее время воспроизведения трека
7. Общая длительность текущего трека
8. Иконка отображения нижней панели иконок
9. Полоса прокрутки воспроизведения (нажмите в любом месте полосы прокрутки для воспроизведения с выбранного момента времени)
10. Индикация статусов режимов произвольного и повторного воспроизведения
11. Переход к предыдущему треку; ускоренная перемотка в обратном направлении (нажатие с удерживанием - для возобновления воспроизведения нажмите иконку ►)
12. Иконка паузы/ возобновления воспроизведения
13. Переход к следующему треку; ускоренная перемотка в прямом направлении (нажатие с удерживанием - для возобновления воспроизведения нажмите иконку ►)

14. Сенсорная иконка управления режимом повторного воспроизведения (повторное воспроизведение одного файла, повторное воспроизведение всех файлов в каталоге, повторное воспроизведение всех файлов на диске, повторное воспроизведение отключено). Изменять режимы повторного воспроизведения также можно с помощью кнопки **REPT** на пульте ДУ (поз. 9, стр. 8)
15. Иконка воспроизведения в случайном порядке
16. Переход к меню настроек звучания (эквалайзера)

### Поддерживаемые форматы аудиофайлов на дисках

Устройство поддерживает воспроизведение следующих форматов и типов аудиофайлов на дисках: MP3 (\*.mp3), WMA (\*.wma).

### Меню выбора аудио/видеофайлов и файлов изображений, находящихся на дисках

При остановке воспроизведения видефайлов и файлов изображений или переходе в меню выбора файлов на дисках, на экране отображается меню, аналогичное нижеуказанному:

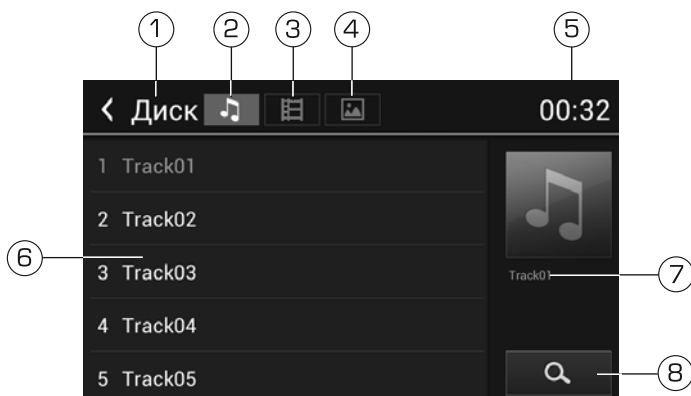

1. Переход на главный экран
2. Иконка отображения списка аудиофайлов
3. Иконка отображения списка видеофайлов
4. Иконка отображения списка файлов изображений
5. Текущее время
6. Список всех аудио-, видеофайлов или файлов изображений, находящихся на диске (в зависимости от выбранного типа файлов)
7. Название воспроизводимого файла
8. Иконка поиска названий файлов, находящихся на диске

## Меню управления просмотром файлов изображений, находящихся на дисках

Для входа в данное меню во время воспроизведения файлов изображений на дисках нажмите любую область экрана устройства для отображения иконок управления воспроизведением:

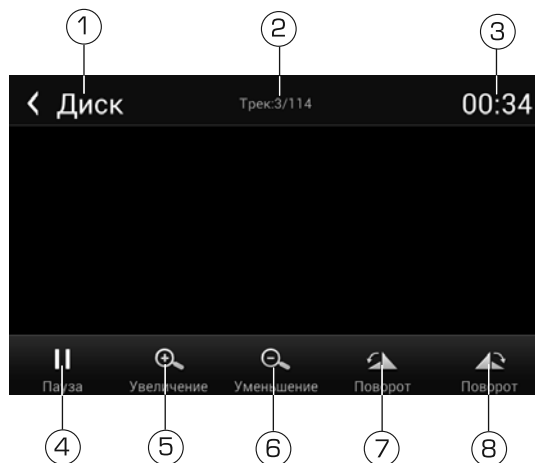

1. Переход на главный экран
2. Номер текущего файла изображения/ общее количество файлов изображений на диске
3. Текущее время
4. Иконка паузы/ возобновления просмотра слайд-шоу
5. Иконка увеличения изображения
6. Иконка уменьшения изображения
7. Иконка поворота изображения на 90° по часовой стрелке. Ту же функцию выполняет кнопка **ANGLE** на пульте ДУ (поз. 18, стр. 8)
8. Иконка поворота изображения на 90° против часовой стрелки.

### Увеличение/уменьшение изображения

Во время просмотра файлов изображений нажимайте последовательно кнопку **ZOOM** на пульте ДУ (поз. 5, стр. 8) или иконку (5) в экранном меню для выбора одного из режимов увеличения. В режиме увеличенного изображения используйте сенсорные иконки ▼▲▶◀ для задания видимой области кадра.

**Примечание.** Сенсорные иконки ▼▲▶◀ отображаются на экране только после нажатия иконки увеличения изображения (5) в экранном меню.

### Поворот изображения

Нажимайте последовательно кнопку **ANGLE** на пульте ДУ (поз. 18, стр. 8) или сенсорные иконку (7) и (8) в экранном меню для поворота просматриваемого изображения по часовой стрелке или против часовой стрелки.



### **Режим повторного воспроизведения файлов изображений**

Нажимайте последовательно кнопку **REPT** на пульте ДУ (поз. 18, стр. 8) для изменения режима повторного воспроизведения файлов изображений:

**Повтор один** (повторное воспроизведение одного файла) → **Повтор папки** (повторное воспроизведение всех файлов в каталоге) → **Повтор всего** (повторное воспроизведение всех файлов на диске) → **Повтор** выкл. (повторное воспроизведение отключено).



### **Отображение файлов изображений каталога в виде иконок**

Для отображения всех файлов изображений текущего каталога в виде иконок нажмите кнопку **TITLE** на пульте ДУ (поз. 10, стр. 8). На экране отобразятся девять иконок файлов изображений текущего каталога. Для отображения следующей или предыдущей страницы иконок нажимайте кнопки **▶▶**/**◀◀** на пульте ДУ (поз. 23, стр. 8) или соответствующие сенсорные иконки в экранном меню. Далее нажмите на желаемую иконку изображения для воспроизведения на полном экране.

### **Поддерживаемые форматы файлов изображений на дисках**

Устройство поддерживает воспроизведение следующих форматов и типов файлов изображений на дисках: JPEG (\*.jpg).

## Воспроизводимые диски и форматы

Тип диска и логотип	Размер диска	Максимальное время воспроизведения
DVD Video  или 	5 дюймов (12 см)	Приблизительно 133 минуты (SS/SL) Приблизительно 242 минуты (SS/DL) Приблизительно 266 минут (DS/SL) Приблизительно 484 минуты (DS/DL) SS = односторонний, DS = двухсторонний, SL = однослойный, DL = двухслойный
Audio CD 	5 дюймов (12 см)	Приблизительно 74 минуты

Также воспроизводятся следующие типы и форматы файлов:





аудиофайлы: MP3 (\*.mp3), WMA (\*.wma);

видеофайлы: MPEG-4 ([\*.avi, максимальное разрешение - 480x272 (DivX 3.11 - с битрейтом видео до 2 Мбит/с, DivX 4 - с битрейтом видео до 2 Мбит/с, DivX 5 - с битрейтом видео до 2 Мбит/с, XviD - с битрейтом видео до 2 Мбит/с), видеофайлы MPEG-4 (\*.avi) с разрешением 800x480 не поддерживаются;

файлы изображений: JPEG (\*.jpg)

**Примечание.** Чтение дисков зависит от их качества и параметров сделанной на них записи (количество вложенных папок и файлов, длина названий папок и файлов, скорость записи и т.д.).

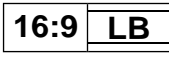
### Значения символов, указываемых на дисках

Символ	Значение
	Количество языков звукового сопровождения, записанных на диске. Данный диск имеет 8 языков звукового сопровождения.
	Количество языков субтитров, записанных на диске. Субтитры данного диска записаны на 32 языках.
	Количество ракурсов (камер), записанных на диске. Видеозапись данного диска имеет 9 ракурсов.
	Поддерживаемые форматы экрана. LB — Letter Box, PS — Pan/Scan
	Региональный код DVD-диска.

### Региональные коды защиты

Весь мир делится на 6 регионов. DVD может воспроизводиться только, если номер регионального ограничения диска совпадает с номером региона.

Код	Регионы
1	США, Канада, Восточные острова Тихого океана.
2	Япония, Западная Европа, Северная Европа, Египет, Южная Африка, Ближний Восток.
3	Тайвань, Гонконг, Южная Корея, Тайланд, Индонезия, Юго-Восточная Азия.
4	Австралия, Новая Зеландия, Центральная и Южная Америка, Южные острова Тихого океана/Океания.
5	Россия, Монголия, Индия, Центральная Азия, Восточная Европа, Северная Корея, Северная Африка, Северо-Западная Азия.
6	Китай.

Номер региона данного устройства - «5».



### Ограничения для MP3-дисков

- формат записи: ISO 9660, ISO 9660 + Joliet;
- файлы должны иметь расширение MP3;
- максимальная глубина вложенности каталогов — 8;
- максимальное количество каталогов — 99;
- максимальная длина имени каталога\файла — 255 символов;
- должна быть произведена финализация диска;
- максимальное количество MP3-файлов на DVD-диске — 1000 (Giga MP3);
- битрейт: 32–320 кбит/с;
- частота дискретизации: 32 кГц, 44,1 кГц, 48 кГц (рекомендуется 44,1 кГц);
- ID3 TAG: V1, V2 (русский язык поддерживается не во всех случаях).

### Не поддерживаются форматы:

\*.ACC, \*.WMV, \*.PCM, \*.PLS, MP3 PRO, файлы с DRM, файлы WMA без сжатия, а также диски с открытой сессией (без финализации).

## Использование карт памяти USB

Подключите к разъему mini-USB на передней панели устройства (поз. 8, стр. 7) переходник, входящий в комплект поставки. Подключите к переходнику карту памяти USB. После загрузки карты появится окно выбора типов файлов воспроизведения (Аудио, Видео, Фото). Если в течение 5 секунд так и не был выбран тип файлов, то устройство автоматически начнет воспроизводить аудиофайлы (см. стр. 37).

Если карта уже была подключена к устройству, то далее надо следовать инструкциям, описанным на стр. 37 (воспроизведение аудиофайлов), стр. 38 (воспроизведение видеофайлов), стр. 40 (просмотр файлов изображений) или стр. 42 (проводник).

Для извлечения карты необходимо выйти из режима воспроизведения USB. После этого аккуратно, не прилагая излишних усилий, извлечь карту.

- Устройство поддерживает чтение карт памяти, содержащих форматы: PEG, BMP, PNG, GIF, MP3, WAV, OGG, WMA, FLAC, WMV, MPG, MKV, 3GP, FLV, RMVB, MPEG4 (\*avi, \*mp4, максимальное разрешение - 800x480 [DivX 3.11 - с битрейтом видео до 5 Мбит, DivX 4 - с битрейтом видео до 5 Мбит, DivX 5 - с битрейтом видео до 5 Мбит, XviD - с битрейтом видео до 5 Мбит, AVC - с битрейтом видео до 5 Мбит]). Для воспроизведения некоторых видеоформатов и аудиокодеков может потребоваться установка дополнительного программного обеспечения.
- Стандартный видеоплеер не поддерживает формат SRT (\*srt) - чтение субтитров. Для их чтения требуется установить стороннее программное обеспечение.
- Поддерживаются карты объемом до 32 Гб.
- Объем поддерживаемой карты зависит от фирмы-изготовителя.
- Рекомендуются карты фирм Transcend и Kingston.
- Файловая система FAT16/FAT32 (максимальное количество файлов — 1000), максимальное количество каталогов — 99, максимальная вложенность каталогов — 8.
- Название файла: 128 символов (Юникод); русский язык поддерживается не во всех случаях.
- Информация ID3 TAG (версия 2.0): песня/исполнитель/альбом: 32 символа; русский язык поддерживается не во всех случаях.
- Поддерживается интерфейс USB 2.0; передача данных только со скоростью интерфейса USB 1.1.
- Не все виды USB-карт совместимы с данным устройством!

## Использование карт памяти SD

Подключите к разъему SD на передней панели устройства (поз. 9, стр. 7) контактами вперед карту памяти SD. Угловой срез карты памяти должен находиться снизу. После загрузки карты появится окно выбора типов файлов воспроизведения (Музыка, Видео, Фото). Если в течение 5 секунд так и не был выбран тип файлов, то устройство автоматически начнет воспроизводить аудиофайлы (см. стр. 37).

Если карта уже была подключена к устройству, то далее надо следовать инструкциям, описанных на стр. 37 (воспроизведение аудиофайлов), стр. 38

(воспроизведение видеофайлов), стр. 40 (просмотр файлов изображений) или стр. 42 (проводник).

Для извлечения карты необходимо выйти из режима воспроизведения SD. После этого нажать на карту (карта будет вытолкнута) и аккуратно извлечь ее из слота.

- Устройство поддерживает чтение карт памяти, содержащих форматы: PEG, BMP, PNG, GIF, MP3, WAV, OGG, WMA, FLAC, WMV, MPG, MKV, 3GP, FLV, RMVB, MPEG4 (\*avi, \*mp4, максимальное разрешение - 800x480 (DivX 3.11 - с битрейтом видео до 5 Мбит, DivX 4 - с битрейтом видео до 5 Мбит, DivX 5 - с битрейтом видео до 5 Мбит, XviD - с битрейтом видео до 5 Мбит, AVC - с битрейтом видео до 5 Мбит). Для воспроизведения некоторых видеоформатов и аудиокодеков может потребоваться установка дополнительного программного обеспечения.
- Стандартный видеоплеер не поддерживает формат SRT (\*srt) - чтение субтитров. Для их чтения требуется установить стороннее программное обеспечение.
- Поддерживаются карты объемом до 32 Гб.
- Объем поддерживаемой карты зависит от фирмы-изготовителя.
- Рекомендуются карты фирм Transcend и Kingston.
- Файловая система FAT16/FAT32 (максимальное количество файлов — 999), максимальное количество каталогов — 99, максимальная вложенность каталогов — 8.
- Название файла: 128 символов (Юникод); русский язык поддерживается не во всех случаях.
- Информация ID3 TAG (версия 2.0): песня/исполнитель/альбом: 32 символа; русский язык поддерживается не во всех случаях.

## Режим воспроизведения аудиофайлов с карт памяти USB/SD и из памяти устройства («Аудио»)

При необходимости переключения устройства в режим работы воспроизведения аудиофайлов последовательно нажимайте кнопку **SRC** на пульте ДУ (поз. 1, стр. 8), пока на дисплее не появится режим «Аудио»; либо нажмите кнопку  на передней панели (поз. 2, стр. 7) или кнопку **HOME** на пульте ДУ (поз. 18, стр. 8) и выберите на панели режимов главного экрана (стр. 10) иконку **Аудио**. Устройство автоматически начнет воспроизводить аудиофайл с последнего запомненного места из текущего плейлиста.

Меню управления воспроизведением аудиофайлов с карт памяти аналогично меню управления воспроизведения CD/MP3-дисков (стр. 29).

### Список воспроизведения аудиофайлов

Для перехода к списку воспроизведения аудиофайлов нажмите иконку (3) или (4) в меню управления (стр. 29).

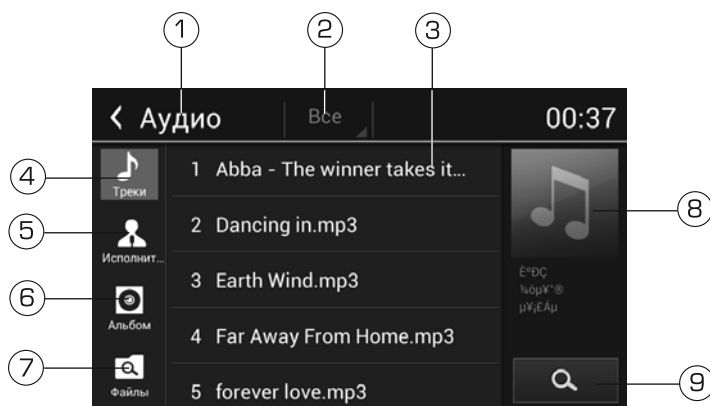

1. Иконка перехода в главное меню
2. Иконка выбора отображения аудиофайлов: все, только с SD-карты или только с карты памяти USB
3. Прокручивайте пальцем список вверх/вниз для выбора необходимого элемента (исполнителя, альбома, трека, плейлиста) из списка
4. Сенсорная вкладка перехода к списку треков
5. Сенсорная вкладка перехода к списку исполнителей
6. Сенсорная вкладка перехода к списку альбомов
7. Иконка перехода к поиску файлов через проводник
8. Сенсорная иконка перехода к меню воспроизведения аудиофайлов
9. Иконка перехода к поиску файлов с помощью ввода символов

### Воспроизводимые форматы и типы аудиофайлов

Устройство поддерживает воспроизведение следующих форматов и типов аудиофайлов на картах памяти: WMA (максимальный битрейт – 320 кбит/с), MP3 (максимальный битрейт – 320 кбит/с), WAV, FLAC, OGG\*.

\*Поддержка различных форматов файлов зависит от установленного

программного обеспечения, а также от свойств самих аудиофайлов (битрейт, частота дискретизации, битность и т.п.). Для чтения файлов, неподдерживаемых стандартными приложениями, Вы можете загрузить и установить дополнительное ПО через Play Market (стр. 17).

## Режим воспроизведения видеофайлов с карт памяти USB/SD и из памяти устройства («Видео»)

### Список воспроизведения видеофайлов

Для переключения устройства в режим работы воспроизведения видеофайлов последовательно нажимайте кнопку **SRC** на пульте ДУ (поз. 1, стр. 8), пока на дисплее не появится список воспроизведения видеофайлов (см. рисунок ниже); либо нажмите кнопку  на передней панели (поз. 2, стр. 7) или кнопку **HOME** на пульте ДУ (поз. 18, стр. 8) и выберите на панели режимов главного экрана (стр. 10) иконку **Видео**. Устройство перейдет в список воспроизведения видеофайлов. В списке будут отображаться все каталоги, которые содержатся на карте памяти microSD с навигационным ПО (каталог sdcard) и на картах памяти USB (каталог sda1) / SD (каталог sd\_media), и все видеофайлы, находящиеся в каталогах.

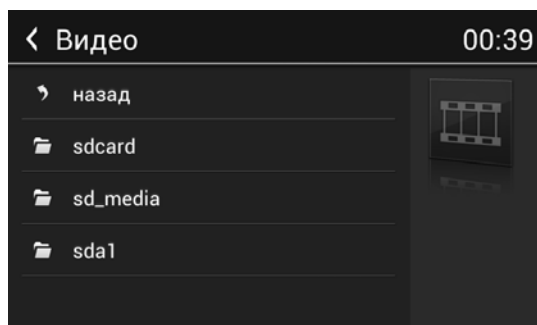

Прокручивайте пальцем список вверх/вниз для выбора необходимого каталога. Касайтесь иконок каталогов для просмотра их содержимого и иконку верхнего пункта списка «назад» для возврата в предыдущий каталог.

Видеофайлы отображаются в списке с иконкой . Для начала воспроизведения коснитесь иконки необходимого видеофайла.

### Меню управления воспроизведением видеофайлов

Для входа в данное меню во время воспроизведения видеофайлов с карт памяти или из памяти устройства нажмите любую область экрана устройства для отображения иконок управления воспроизведением:



1. Иконка выхода к списку воспроизведения видеофайлов
2. Название видеофайла
3. Текущее время воспроизведения видеофайла
4. Переход к следующей панели иконок управления видеофайлом
5. Иконка остановки видеофайла
6. Иконка перехода к предыдущему видеофайлу и ускоренной перемотки в обратном направлении (нажатие с удерживанием)
7. Полоса прокрутки воспроизведения (нажмите в любом месте полосы прокрутки для воспроизведения с выбранного момента времени)
8. Иконка паузы/ возобновления воспроизведения
9. Иконка перехода к следующему видеофайлу и ускоренной перемотки в прямом направлении (нажатие с удерживанием)
10. Иконка перехода к настройкам звучания (эквалайзеру)
11. Общая длительность текущего видеофайла
12. Переход к предыдущей панели иконок управления видеофайлом
13. Иконка перехода к выбору номера или времени видеофайла





14. Иконка выбора режима повторного воспроизведения (повтор всего, повтор один, повтор выкл)
15. Иконка воспроизведения в случайном порядке

### Воспроизводимые форматы и типы видеофайлов

Устройство поддерживает воспроизведение следующих форматов и типов видеофайлов на картах памяти: WMV, 3GP, MPG, MKV, FLV, RMVB, MPEG4 (\*avi, \*mp4, максимальное разрешение - 800x480 (DivX 3.11 - с битрейтом видео до 5 Мбит, DivX 4 - с битрейтом видео до 5 Мбит, DivX 5 - с битрейтом видео до 5 Мбит, XviD - с битрейтом видео до 5 Мбит, AVC - с битрейтом видео до 5 Мбит)\*.

\*Поддержка различных форматов файлов зависит от установленного программного обеспечения а также от свойств самих видеофайлов (битрейт, тип кодеков, разрешение и т.п.). Для чтения файлов, не поддерживаемых стандартными приложениями, Вы можете загрузить и установить дополнительное ПО через Play Market (стр. 17).

### Режим просмотра файлов изображений с карт памяти USB/SD и из памяти устройства («Галерея»)

Для переключения устройства в режим работы просмотра файлов изображений нажмите кнопку  на передней панели (поз. 2, стр. 7) или кнопку **HOME** на пульте ДУ (поз. 18, стр. 8). Затем нажмите иконку  на главном экране для входа в список приложений и выберите иконку **Галерея**.

### Список альбомов

Если в слоте находится карта памяти USB и/или SD, при входе в режим произойдет сканирование и загрузка файлов изображений с карт памяти. Все найденные файлы изображения на картах памяти разобьются по альбомам (каталогам):

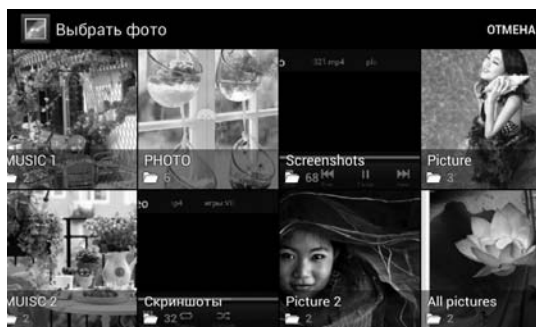

При необходимости прокручивайте список альбомов вправо/влево для выбора необходимого альбома.

При необходимости нажмите кнопку  на передней панели (поз. 3, стр. 7) для вызова панели дополнительного меню.

### Просмотр альбомов

Коснитесь иконки альбома для просмотра всех содержащихся в нем файлов изображений. Прокручивайте список влево/вправо для выбора необходимого

изображения. Нажмите на иконку для вывода изображения на полный экран.

При необходимости нажмите кнопку  на передней панели (поз. 3, стр. 7) для вызова панели дополнительного меню.

### **Операции с просматриваемым файлом изображения**

Нажмите дважды кнопку  на передней панели (поз. 3, стр. 7) для вызова панели дополнительного меню:

**Слайд-шоу** - начать воспроизведение файлов в режиме слайд-шоу.

**Изменить** - редактирование файла изображения.

**Повернуть влево** - поворот изображения против часовой стрелки.

**Повернуть вправо** - поворот изображения по часовой стрелке.

**Кадрировать** - обрез изображения. Коснитесь и удерживайте вертикальную или горизонтальную границу обрезания. Затем прокручивайте вверх/вниз или влево/вправо расширяя или сужая границы обрезания. Для сохранения обрезанного изображения в новом файле в том же каталоге нажмите иконку «ОК» в правом верхнем углу.



**Сохранить как** - установка файла изображения в качестве фона рабочего стола главного экрана или фотографии одного из Ваших контактов.

**Сведения** - параметры файла.

Если коснуться файла изображения, то в правом верхнем углу также появится иконка удаления файла изображений в виде мусорной корзины. Коснитесь ее для удаления данного файла. В открывшемся диалоговом окне коснитесь иконки «ОК».

### **Воспроизводимые форматы и типы файлов изображений**

Устройство поддерживает воспроизведение следующих форматов и типов файлов изображений на картах памяти: JPEG, BMP, PNG, GIF (статический)\*.

\*Поддержка различных форматов файлов зависит от установленного программного обеспечения. Для чтения файлов, неподдерживаемых стандартными приложениями, Вы можете загрузить и установить дополнительное ПО через Play Market (стр. 17).

## Проводник

Проводник предназначен для просмотра и редактирования каталогов/файлов, находящихся на внутренней памяти устройства, microSD-карте с навигационным обеспечением и на картах памяти USB/SD.

Также, с помощью Проводника Вы можете устанавливать приложения на устройство. Для этого необходимо нажать на иконку файла с расширением \*.apk и выбрать пункт «Проверить и установить», либо «Программа установки».

Нажмите иконку  на главном экране для входа в список приложений и выберите иконку **Проводник**. На экране появится следующее меню:

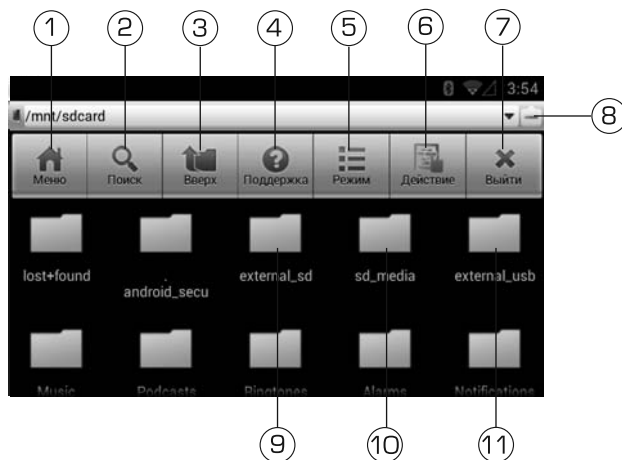

1. Нажмите для перехода к основному меню проводника
2. Иконка поиска файлов на картах памяти
3. Иконка возврата в предыдущий каталог
4. Иконка вызова справки
5. Иконка смены вида списка каталогов/файлов
6. Иконка включения/выключения режима редактирования каталогов/файлов
7. Иконка выхода в предыдущее меню
8. Иконка закрытия/открытия панели управления
9. Коснитесь данной иконки для просмотра содержимого карты памяти microSD с навигационным программным обеспечением
10. Коснитесь данной иконки для просмотра содержимого карты памяти SD с мультимедиа
11. Коснитесь данной иконки для просмотра содержимого карты памяти USB

### Создание нового каталога/файла

Для создания нового каталога/файла коснитесь и удерживайте свободное поле между каталогами/файлами. Далее выберите в открывшемся меню «Новый». Затем выберите тип (файл или каталог) и введите название в текстовое поле.

## Редактирование каталогов/файлов

Для редактирования каталогов/файлов коснитесь иконки включения режима редактирования (6). В данном режиме Вы можете выделять, копировать, вырезать, вставлять, удалять каталоги и файлы, находящиеся на картах памяти. Воспользуйтесь справкой для разъяснений действий иконок в режиме редактирования, нажав иконку (4).

## Поиск файлов

При нажатии иконки поиска (2), появится следующее окно:

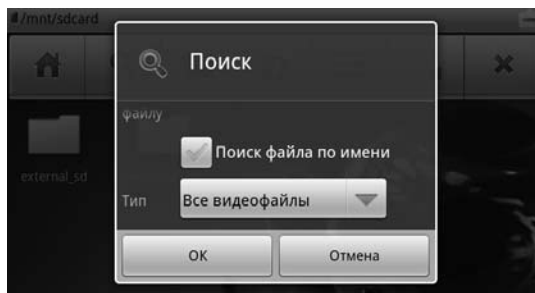

Для поиска файлов на картах памяти выберите тип файлов: видеофайлы, аудиофайлы, изображения или APK файлы (файлы приложений Android) и нажмите **OK**.

Для поиска файла по имени установите флажок в соответствующее поле и введите в появившееся текстовое поле полное или частичное название файла.

## Режим Bluetooth

Для переключения устройства в режим работы Bluetooth нажмите кнопку кнопку  на передней панели (поз. 2, стр. 7) или кнопку **HOME** на пульте ДУ (поз. 18, стр. 8) и выберите в области панели режимов главного экрана (стр. 10) иконку **Телефон**.

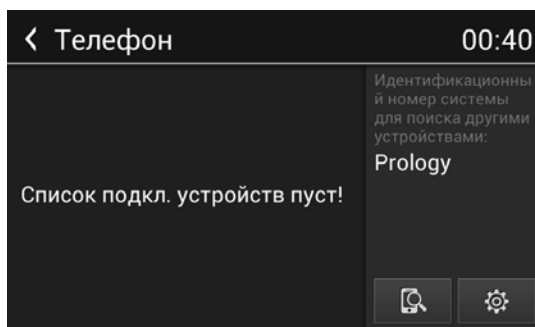

## Настройки режима Bluetooth

Для входа в настройки нажмите сенсорную иконку . На экране отобразится следующее меню:

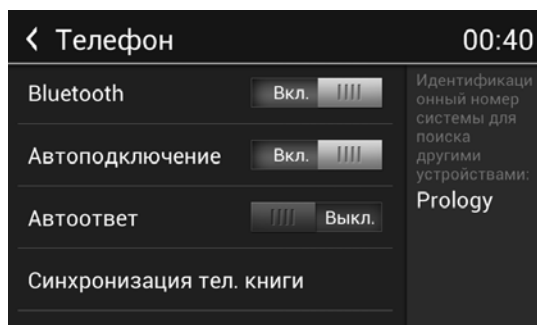

### **Bluetooth**

Опция включения/выключения режима Bluetooth.

### **Автоподключение**

Опция включения/выключения функции автоматического соединения с последним сопряженным устройством. Для соединения с телефоном по окончании процедуры согласования или восстановления соединения, утерянного в результате отключения питания устройства или по каким-либо другим причинам включите опцию автосоединения (**Вкл.**). Устройство произведет поиск последнего подключенного мобильного телефона. Если этот телефон находится на расстоянии не более 5 метров в пределах прямой видимости от устройства, устройство автоматически подключится к нему.

#### **Примечания.**

1. Режим Bluetooth вашего мобильного телефона должен быть включен.
2. Если при включенной функции «Автоподключение» автоматического соединения не произошло (зависит от модели телефона), выключите и повторно включите устройство, соединение будет восстановлено.

### **Автоответ**

Опция включения/выключения функции автоматического ответа. При включении данной опции через 10 секунд после начала входящего вызова устройство автоматически осуществит его прием.





### **Синхронизация телефонной книги**

При нажатии данной иконки с вашего мобильного телефона автоматически начнут загружаться телефонные номера в память устройства. Это может занять несколько минут, в зависимости от количества номеров. Для перехода к следующей/предыдущей странице телефонной книги нажимайте сенсорные иконки **↓** **↑** в нижней части сенсорного экрана.

### **Согласование мобильного телефона с устройством**

- Перед подключением телефона в настройках убедитесь, что в настройках включена опция Bluetooth (стр. 43).
- Включите режим Bluetooth на вашем мобильном телефоне, затем поиск устройств.

**Примечание.** Согласуемое устройство (телефон) должен находиться в зоне, обеспечивающей надежную связь (не более 5 метров).

- Способ 1 - поиск устройства с мобильного телефона. Включите поиск устройств Bluetooth на вашем мобильном телефоне. На экране мобильного телефона устройство определится как «PROLOGY».
  - Способ 2 - поиск Вашего мобильного телефона с устройства. Коснитесь иконки  в правом нижнем углу экранного меню для поиска устройств Bluetooth. Выберите название Вашего телефона из списка найденных устройств и нажмите зеленую иконку .
  - При необходимости в телефоне введите код соединения (по умолчанию — 0000) для сопряжения с устройством. В некоторых моделях мобильных телефонов требуется подтверждение соединения с устройством.
  - Если мобильный телефон не смог определить модуль Bluetooth устройства за несколько попыток, возможно модуль Bluetooth Вашего телефона работает неправильно. Перезагрузите телефон и попробуйте снова.
  - Если устройство не определило модуль Bluetooth Вашего мобильного телефона, возможно в настройках телефона отключена опция видимости для других Bluetooth-устройств. Сделайте Ваш телефон «видимым» в настройках Bluetooth и повторите попытку поиска с помощью устройства, нажав иконку  в правом нижнем углу экранного меню.
- Примечание.** В названии телефона, которое отображается на экране устройства, не должно быть букв на русском языке (задается в настройках телефона).
- Если телефон ранее был подключен к устройству и находится в списке согласованных устройств, нажмите зеленую сенсорную иконку  напротив его названия для соединения (либо иконку  для удаления телефона из списка):

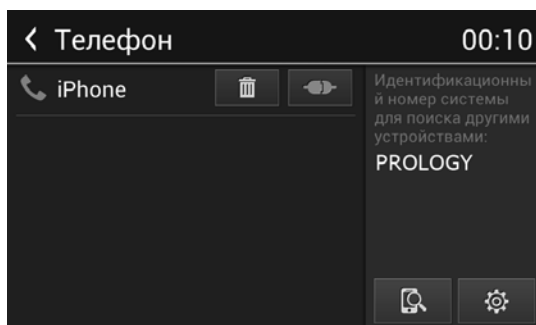

- Если соединение с телефоном установлено, на экране отобразится меню, аналогичное представленному ниже:

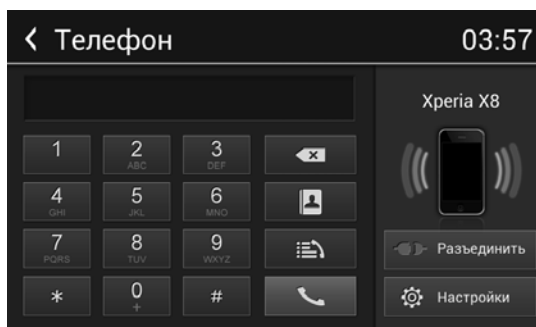

- После завершения процедуры согласования название согласованного телефона отобразится в списке на экране устройства. В данном списке может быть отображено не более 5 подключенных устройств.

**Примечание.** Одновременно к устройству может быть подключен только **ОДИН** мобильный телефон.

### Соединение с телефоном

Если соединение выполнено, Вы можете управлять функциями мобильного телефона, такими как «хэндс-фри», загрузка списков вызовов и телефонная книга.

*Есть 3 режима соединения:*

- **Соединение после включения питания**

Модуль Bluetooth устройства автоматически соединится с последним подключенным телефоном через 10-60 секунд после включения питания.

**Примечание.** В меню настроек Bluetooth (стр. 43) опция *Автоподключение* должна быть выбрана включена.

- **Автоматическое соединение**

Если соединение было разорвано по причине удаления телефона из зоны видимости устройства, то при появлении телефона в зоне видимости устройства, соединение автоматически восстанавливается.

**Примечание.** В меню настроек Bluetooth (стр. 43) опция *Автоподключение* должна быть включена.

- **Ручное соединение**

Восстановить соединение можно двумя способами: послать запрос с телефона или выбрать сенсорную иконку названия Вашего телефона из списка согласованных устройств (стр. 43).

**Примечание.** Некоторые мобильные телефоны автоматически отключают опцию Bluetooth после разрыва соединения, в этом случае устройство не сможет повторно подключиться к телефону.

### Разъединение



Разорвать соединение можно двумя способами: отменить соединение с помощью телефона или нажать на иконку **Разъединить** в экранном меню Bluetooth. Затем нажмите сенсорную иконку **ОК** для разъединения.

### Набор номера

*Имеется несколько способов набора номера:*

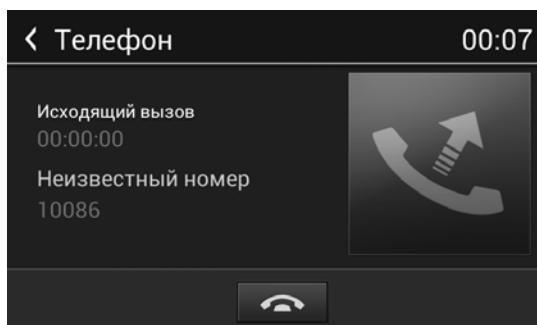



1. С помощью мобильного телефона.
2. С помощью списка абонентов телефонной книги (см. стр. 48).
3. С помощью списков вызовов (см. стр. 48).
4. Вручную с помощью иконок экранного меню и пульта ДУ. Используя сенсорные цифровые иконки либо цифровые кнопки пульта ДУ введите номер телефона. Для ввода знака **+** коснитесь и удерживайте в течение 2-х секунд иконку **0**. Для удаления последнего введенного символа нажмите сенсорную иконку **✕**. Для удаления всех цифр из поля ввода нажмите и удерживайте данную иконку. Нажмите сенсорную иконку **☎** на экране устройства или кнопку **☎** на пульте ДУ (поз. 7, стр. 8) для вызова. На экране отобразится меню вызова:

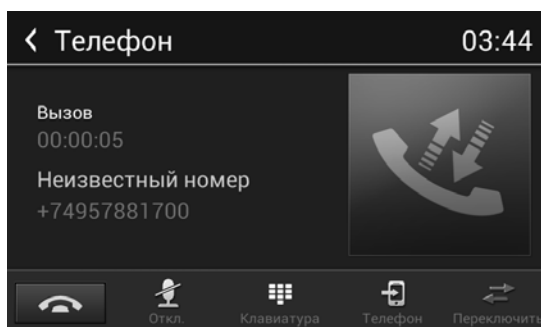

Нажмите сенсорную иконку  на дисплее устройства или кнопку  на пульте ДУ (поз. 22, стр. 8) для отмены вызова.

При принятии звонка вызываемым абонентом появляется следующее меню:



-  — сброс вызова
-  — отключение микрофона
-  — вызов цифровой клавиатуры
-  — перевод звонка на телефон
-  — иконка переключения вызовов. Становится активна в случае если на линии находятся более одного абонента.

**Внимание!** Для того, чтобы собеседник мог слышать Ваш голос во время разговора, подключите внешний микрофон согласно схеме на стр. 77. Расстояние от микрофона до головы водителя должно быть не более 80 сантиметров.

### Перевод звонка

Для перевода звонка с устройства на мобильный телефон во время разговора, нажмите сенсорную иконку  в экранном меню. Для перевода звонка обратно на модуль Bluetooth устройства, нажмите данную иконку повторно.

**Примечание.** Некоторые модели мобильных телефонов автоматически переводят звонок на себя.



## Управление микрофоном

Чтобы абонент, с которым вы соединены, не мог слышать Ваш голос во время разговора, Вы можете отключить внешний микрофон устройства нажатием во время разговора на сенсорную кнопку  экранного меню. Для отмены данного режима нажмите на указанную кнопку ещё раз.

## Телефонная книга (Контакты)

Для просмотра телефонной книги нажмите иконку  в экранном меню:

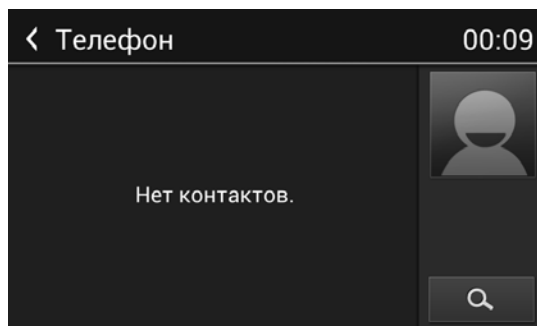

Для отображения списка абонентов при первом согласовании следует выполнить синхронизацию телефонной книги, выбрав опцию «Синхронизация тел. книги» в меню настроек Bluetooth (стр. 43). Выберите один из предложенных вариантов:



- **Полностью синхронизировано** - с телефона добавляются все контакты и история вызовов.
- **Дифференцированная синхронизация** - с телефона добавляются только контакты, без истории вызовов.

После выбора одного из вариантов устройство начнёт загрузку соответствующих данных с мобильного телефона.

### Примечания.

- Не все модели телефона поддерживают загрузку имен абонентов на русском языке. При синхронизации они будут отображаться только в виде телефонных номеров.
- Не все телефоны поддерживают загрузку телефонной книги, а также отображение списков пропущенных, входящих и исходящих вызовов.

Для отображения списка абонентов в виде иконок коснитесь иконки  на нижней панели.

Для поиска абонента по имени коснитесь иконки  в правом нижнем углу. На экране появится экранная клавиатура, с помощью которой можно ввести имя абонента или часть имени (см. стр. 14). Для удаления последнего символа после окончания ввода нажмите иконку .

Коснитесь иконки выбранного абонента (контакта) для исходящего вызова.

## Списки вызовов (История)

Список вызовов состоит из 3 групп: входящих, исходящих и пропущенных вызовов. Для их просмотра в экранном меню коснитесь иконки .

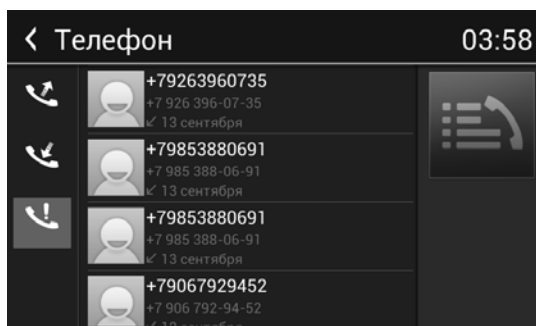



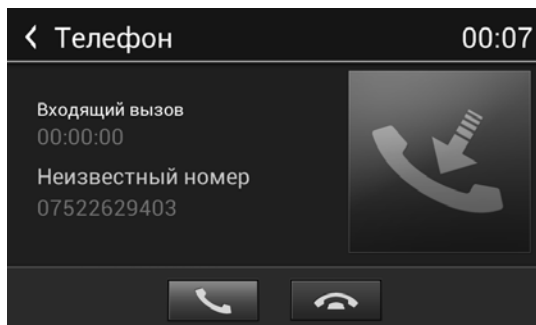

Касайтесь иконок на левой панели для выбора списка вызовов, прокручивайте список вверх/вниз для выбора необходимого номера.  
Коснитесь иконки номера для исходящего вызова.

### Входящий вызов

Во время входящего вызова устройство автоматически переключается в режим Bluetooth. На экране появится следующее меню:



Нажмите сенсорную иконку  на экране устройства или кнопку  на пульте ДУ (поз. 7, стр. 8) для принятия.

Нажмите сенсорную иконку  на дисплее устройства или кнопку  на пульте ДУ (поз. 22, стр. 8) для отмены вызова.

При принятии звонка вызываемым абонентом появляется меню, аналогичное указанному на стр. 47.

### Воспроизведение аудиофайлов



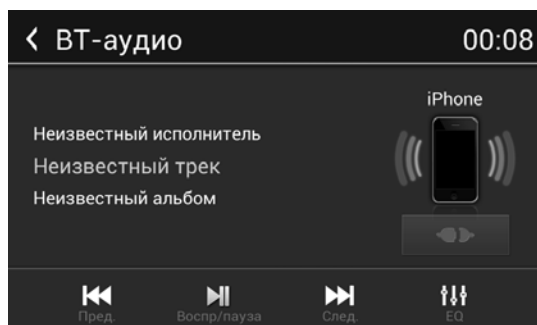

Вы можете прослушивать аудиофайлы, хранящиеся в телефоне, и управлять их воспроизведением с помощью устройства. Для этого телефон должен поддерживать профили **A2DP/AVRCP**.

Для переключения устройства в режим работы воспроизведения аудиофайлов с телефона последовательно нажимайте кнопку **SRC** на пульте ДУ (поз. 1, стр. 8), пока на дисплее не появится режим **BT-аудио**; либо нажмите кнопку  на передней панели (поз. 2, стр. 7) или кнопку **HOME** на пульте ДУ (поз. 18, стр. 8) и выберите на панели режимов главного экрана (стр. 10) иконку **BT-аудио**.

Подключите телефон к устройству (см. стр. 44). Войдите в режим проигрывателя аудиофайлов в Вашем телефоне. После соединения с устройством включите воспроизведение файла в мобильном телефоне. Звук будет воспроизведен через акустические системы, подключенные к устройству.



Управлять воспроизведением аудиофайлов, хранящихся в мобильном телефоне, можно с помощью меню управления устройства:

-  — воспроизведение/пауза
-  — предыдущий трек
-  — следующий трек
-  — переход к настройкам звучания (эквалайзеру)
-  — разрыв соединения с телефоном

**Примечание.** Не все мобильные телефоны поддерживают данные профили.

## **Режим SWC (программирование штатных кнопок управления воспроизведением, находящихся на рулевом колесе автомобиля)**

Данный режим предназначен для работы со штатным резистивным пультом управления, расположенным на рулевом колесе автомобиля и предназначен для установки соответствия штатных кнопок управления воспроизведением, расположенных на рулевом колесе автомобиля, определенным функциям устройства.

**Примечание.** Данная функция может быть реализована только в автомобилях, имеющих резистивные кнопки управления, общий провод кнопок соединен с «массой» автомобиля.

### **Внимание!**

Перед подключением к штатным кнопкам, расположенным на руле, пожалуйста, полностью прочитайте данный раздел инструкции. Реализация данной функции требует подключения к штатным системам автомобиля. Многие новые автомобили имеют низковольтные или мультимплексные системы, которые могут быть повреждены при использовании низкоомных проверочных приборов, например, проверочных ламп или логических пробников (которые используются для тестирования компьютеров). Для проверки всех штатных цепей автомобиля перед подключением устанавливаемой системы используйте только высококачественный цифровой мультиметр.

Рекомендуем не отсоединять аккумуляторную батарею, если автомобиль оборудован пневматической подушкой безопасности. Многие системы обеспечения безопасности, использующие пневматические подушки, после отключения питания будут показывать определенный код диагностики с помощью предупреждающих индикаторных лампочек, что может потребовать обращения в автосервис.

Для корректной работы данного режима необходимо подключить устройство к штатной электропроводке пульта управления воспроизведением на рулевом колесе автомобиля с использованием разъема SWC 3,5 mini-jack, находящегося на задней панели устройства (стр. 77).

Для этого сначала подключите провода штатного пульта управления к проводу-переходнику 3,5 mini-jack (входит в комплект поставки). Провод «масса» (WHEEL GND) штатного пульта управления должен быть подключен к проводу KEY GND, а сигнальные провода WHEEL KEY A и WHEEL KEY B необходимо подключить к проводам KEY A и KEY B соответственно.

**Примечание.** Если в Вашем автомобиле имеется только один сигнальный провод, осуществляйте подключение к проводу KEY A.

Далее подключите провод 3,5 mini-jack к разъему SWC, находящегося на задней панели устройства (см. схему подключения SWC на стр. 79).

Перед окончательным подключением выполните настройку устройства согласно пунктам 1-4 (стр. 52) и убедитесь, что штатный пульт функционирует корректно, после чего завершите работы по подключению.

### **Внимание!**

Изготовитель не гарантирует корректную работу устройства со всеми типами и моделями автомобилей. Изготовитель не несет ответственность за возможные проблемы с автомобилем или устройством, возникшие в случае неправильного подключения данного устройства к штатной проводке автомобиля.



Для правильного подключения штатного резистивного пульта ДУ проконсультируйтесь с официальным дилером Вашего автомобиля или обратитесь в сертифицированный установочный центр.

**Примечание.** Рабочий диапазон напряжений при подключенных кнопках пульта — от 0,1 до 5 В. Минимальная разница рабочих напряжений, которые устанавливаются на выходе пульта после нажатия кнопок, должна составлять не менее 0,1 В (иначе, в некоторых случаях, кнопки могут восприниматься как одна).

При необходимости переключения устройства в режим **SWC** нажмите кнопку  на передней панели (поз. 2, стр. 7) или кнопку **HOME** на пульте ДУ (поз. 18, стр. 8) и выберите на панели режимов главного экрана (стр. 10) иконку **SWC**.



### Процедура программирования кнопок управления воспроизведением

1. Выберите одну из кнопок (1 – 8), нажав соответствующую сенсорную иконку на экране.
2. Выберите ниже одну из функций, которую необходимо назначить данной кнопке (например, **Громк. +**).
3. Повторите данные операции (1-2) столько количество раз, скольким кнопкам на рулевом колесе необходимо назначить функции.
4. Коснитесь иконки **Обучение**.
5. Нажмите и удерживайте кнопку, расположенную на руле, для назначения на нее функции, отображаемой на экране. С помощью иконок   функцию можно поменять.
6. Повторите шаг (5) для каждой кнопки.

Если необходимо перепрограммировать или сбросить соответствие кнопок функциям управления воспроизведением, нажмите сенсорную иконку **Сброс**.

Ниже приводится список функций, которым можно назначить соответствие кнопок управления на рулевом колесе:

- Переход на главный экран (**Меню**)
- Отключение/включение звука (**Откл. зв.**)
- Увеличение громкости (**Громк. +**)
- Уменьшение громкости (**Громк. -**)
- Прямое переключение режимов работы (**Режим**)
- Пауза/возобновление воспроизведения (**Воспр./Пауза**)
- Пошаговый поиск радиостанций в сторону уменьшения частоты настройки/переход к предыдущему файлу/при длительном нажатии — автоматический

- поиск радиостанций в сторону уменьшения частоты настройки (**Пред.**)
- Пошаговый поиск радиостанций в сторону увеличения частоты настройки/ переход к следующему файлу/ при длительном нажатии — автоматический поиск радиостанций в сторону увеличения частоты настройки (**След.**)
- Выбор сохраненных радиостанций в обратном направлении (**Вниз**)
- Выбор сохраненных радиостанций в прямом направлении (**Вверх**)
- Переход в режим навигации (**Навигация**)
- Прием/ вызов телефонного звонка (**Прием звонка**)
- Отмена вызова (**Сброс звонка**)
- Переход в режим прослушивания радиостанций (**Радио**)
- Переход в режим Bluetooth (**BT**)
- Переход в режим воспроизведения диска (**Диск**)

## Режим навигации

Подключите внешнюю GPS-антенну к соответствующему разъему на задней панели устройства (стр. 80). Вставьте в слот (11, стр. 7) карту памяти microSD с навигационным программным обеспечением «Навител Навигатор – Автоверсия», предварительно выключив устройство.

Включите устройство. Нажмите иконку  на главном экране для входа в список приложений и иконку «Navitel». Коснитесь иконки для входа в режим навигации и активации ключа.

**Примечание.** Для дальнейшей корректной работы программного обеспечения к устройству постоянно должен быть подключен тот же самый 3G-модем или Wi-Fi-адаптер, посредством которого проводилась активация ключа.

Работа устройства в режиме навигации подробно описана в инструкции, идущей в комплекте с навигационным программным обеспечением.

Руководство пользователя навигационного программного обеспечения «Навител Навигатор» также по умолчанию находится на карте microSD в каталоге /Instructions (данный каталог может находиться в другом месте в зависимости от версии навигационного ПО).

Файл руководства называется «Navitel\_Navigator\_AUTO\_RUS.pdf» (название файла может быть другим в зависимости от версии навигационного ПО). Для доступа к руководству воспользуйтесь одним из следующих способов:

- Вставьте карту памяти microSD в слот кард-ридера, подключенного к персональному компьютеру или ноутбуку. Для открытия и просмотра этого руководства на Вашем компьютере должно быть установлено программное обеспечение Adobe Reader версии 8.0 или выше (это бесплатное ПО можно скачать по ссылке <http://get.adobe.com/reader>).
- Установить приложение Adobe Reader из коллекции Google Play (Маркета), как описано на стр. 17, затем через Проводник (стр. 42) откройте данный файл.

При переходе из режима навигации в любой другой режим (Радио/ Диск, Аудио или Видео) Вы можете прослушивать принимаемую радиостанцию или диск CD/MP3, при этом Вы будете слышать звуковые «подсказки» режима навигации. Для этого нажмите кнопку  на передней панели (поз. 2, стр. 7) или кнопку **HOME** на пульте ДУ (поз. 18, стр. 8) и выберите необходимый режим. Или последовательно нажимайте кнопку **SRC** на пульте ДУ (поз. 1, стр. 8), Для

возврата в режим навигации войдите в **Автоприложения** (стр. 14) и нажмите иконку **Navitel**.

**Примечание.** Не вынимайте карту памяти microSD с навигационным программным обеспечением из слота во время работы устройства.



**NAVITEL**

**Навител Навигатор** — навигационное программное обеспечение (Автоверсия), разработанное ЗАО «ЦНТ» для мультимедийных устройств с сенсорным экраном, оснащённых встроенными или внешними GPS-приёмниками. Вместе с программным обеспечением поставляется специальный комплект карт городов и областей России, Украины, Беларуси, Казахстана, Латвии, Литвы, Эстонии, Польши, Дании, Норвегии, Швеции и Финляндии с названиями улиц, номерами домов, станциями метро, АЗС, ресторанами, расположением лесов, рек, озёр и другой важной и полезной информацией.

Программа позволяет загрузку подробных карт городов и областей России с номерами домов, названиями улиц, станций метро и другой важной информацией. В числе прочего, спутниковая программа навигации обеспечивает голосовое сопровождение по маршруту. Программа оптимизирована под небольшое разрешение экрана, в ней реализовано быстрое масштабирование и прокрутка карты, а так же автоматическое переключение между картами различных масштабов.

ЗАО «ЦНТ» — активно развивающаяся компания, ориентированная на рынок Российской Федерации и стран СНГ. Цели и задачи компании — совершенствование, развитие и распространение современных решений и продуктов в области информационных технологий и цифровой картографии. Компания стремится разрабатывать программное обеспечение, удовлетворяющее требованиям надёжности, безопасности и удобства использования.

ЗАО «ЦНТ» уделяет большое внимание оперативной и квалифицированной технической поддержке своих клиентов. По всем вопросам, связанным с навигационным программным обеспечением Навител Навигатор (проблемы в работе, обновления и прочее) обращайтесь в сервисный центр Navitel:

**Адрес:** Москва, Варшавское шоссе, д. 75, корп. 1

**Телефон/факс:** +7-926-766-92-18, +7-926-766-93-18

**E-mail:** support@navitel.ru

**Web:** <http://www.navitel.ru>

**Режим работы:** пн-пт: 9:00–21:00 по московскому времени (UTC +3)

сб, вс: 10:00–20:00 по московскому времени (UTC +3)

## Режимы AUX IN 1 и AUX IN 2

Подключите внешний источник аудио/видеосигнала разъемам на задней панели – AUX IN R, AUX IN L, VIDEO IN (режим AUX IN 2), или к линейному входу **AV IN** на передней панели (режим AUX IN 1), при необходимости используя AV-переходник (4-pin mini-jack 3,5 мм - 3RCA), не входящий в комплект. Для просмотра или прослушивания сигнала с внешнего источника нажимайте кнопку **SRC** на пульте ДУ (поз. 1, стр. 8), пока на дисплее не появится режим «**AUX IN 1**» или «**AUX IN 2**». Либо нажмите кнопку  на передней панели (поз. 2, стр. 7) или кнопку **HOME** на пульте ДУ (поз. 18, стр. 8) и выберите на панели режимов главного экрана (стр. 10) иконку **AUX IN 1** или **AUX IN 2**.

## Режим DVR

Данный режим предназначен для работы с подключаемым видеорегистратором iReg-4000HD, который позволяет записывать дорожную ситуацию в пределах угла обзора камеры.

### Внешний вид и элементы управления видеорегистратора

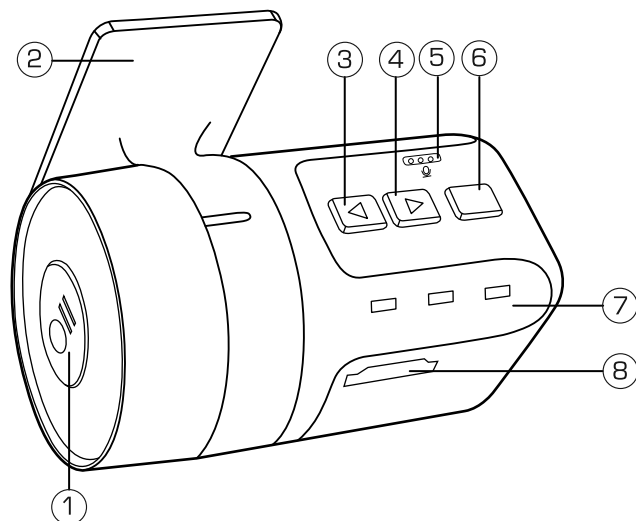

**Примечание.** На схеме не указан объектив камеры, который находится с противоположной стороны видеорегистратора.

1. Кнопка запуска/остановки записи; включения/выключения видеорегистратора (долгое нажатие) ●||
2. Вращающийся кронштейн
3. Кнопка включения/отключения записи звука; кнопка смены системы цветности (NTSC/PAL) (долгое нажатие); навигация влево/вверх ◀
4. Кнопка входа в режим просмотра записанных видеофайлов; кнопка входа в меню настроек (долгое нажатие); навигация вправо/вниз ▶
5. Встроенный микрофон
6. Кнопка выбора пункта меню; кнопка запуска записи со включенной защитой от перезаписи
7. Светодиодные индикаторы: синий - запись видео, желтый - запись звукового сопровождения во время записи видео, красный - индикатор питания
8. Слот для карт памяти microSD

### Установка видеорегистратора

Перед началом установки видеорегистратора припаркуйте автомобиль в безопасном месте. Поверхность места парковки должна быть горизонтальной. Обязательно включите стояночный тормоз. Рекомендуется устанавливать виде-



орегистратор на лобовом стекле внутри салона автомобиля на уровне или чуть ниже зеркала заднего вида.

1. Подключите комплект проводов видеорегистратора к разъемам устройства, как указано на схеме (стр. 80).
2. Протрите место установки кронштейна крепления тканью, смоченной в этиловом спирте, для обеспечения прочного удерживания стикера на стекле. Рекомендуемая температура при установке должна быть от 15 до 40 °С.
3. Удалите защитную пленку стикера с основания кронштейна (2) (стр. 55).
4. Плотно прижмите кронштейн к лобовому стеклу. Затем выберите угол наклона видеорегистратора для получения оптимального изображения.
5. Вставьте карту памяти microSD в слот (8) (стр. 55) до щелчка таким образом, чтобы контакты были направлены вперед и вверх. Для извлечения карты памяти отключите видеорегистратор, нажмите на карту до щелчка и аккуратно извлеките её.
6. Если все подключения выполнены правильно, переведите ключ зажигания в положение «АСС», загорятся светодиодные индикаторы видеорегистратора, включите головное устройство и перейдите в режим **DVR** на вашем устройстве через список меню и приложений (стр. 13).

**Примечание.** Вы также можете просматривать изображение с видеорегистратора, перейдя в режим **AUX IN 2**. Но в данном случае управление функциями видеорегистратора с помощью сенсорных иконок будет недоступно.

### **Включение/выключение видеорегистратора**

Нажмите кнопку **●||** (1) для включения видеорегистратора.

**Примечание.** Красный мигающий индикатор сигнализирует о неверных настройках времени. Зайдите в меню настроек видеорегистратора (стр. 57) и скорректируйте время для правильного отображения времени на видеозаписи.

Нажмите и удерживайте не менее 3 секунд кнопку **●||** для выключения видеорегистратора.

### **Форматирование карты памяти**

При первом включении видеорегистратор предложит отформатировать карту памяти. Для форматирования выберите **OK**, в противном случае видеорегистратор не станет записывать видео, о чем будут свидетельствовать надпись на экране «Карта не отформатирована» и мигающий световой индикатор синего цвета (7) (стр. 55).

### **Включение/выключение режима записи**

Коснитесь центра экрана и нажмите иконку **□/□** или нажмите кнопку **●||** для включения/выключения режима записи. Видеорегистратор будет записывать видео на свободное место карты памяти. Когда свободная память карты закончится, новые видеофайлы будут записываться вместо самых ранних записей.



Нажмите оранжевую кнопку (6) (стр. 55) для включения защиты от перезаписи. Данный видеофрагмент не будет перезаписываться во время записи. Снять блокировку или удалить видеофайл можно с помощью ПК. Мигающий индикатор желтого цвета (7) (стр. 55) будет означать, что защита от перезаписи включена.

**Примечание.** Даже если головное устройство выключено, видеорегистратор по умолчанию будет вести запись с установленными ранее параметрами (при условии что подключение было верным, согласно схеме на стр. 80).

**Внимание!**

Во избежание повреждения файла не вынимайте карту памяти из устройства во время видеозаписи.

**Включение/выключение записи звука**







Коснитесь центра экрана и нажмите иконку  или нажмите кнопку  для выключения/включения записи звука в записываемый видеофайл.

**Примечание.** Вы можете включать/выключать запись звука как в режиме ожидания, так и во время записи. Если функция записи звука включена, горит желтый световой индикатор (7) (стр. 55).

**Изменение системы цветности**





Нажмите и удерживайте не менее 5 секунд кнопку  для изменения системы цветности сигнала видеорегистратора (NTSC/PAL).

**Просмотр записанных файлов**



Коснитесь центра экрана устройства, затем коснитесь иконки  или нажмите кнопку  на видеорегистраторе для входа в режим просмотра записанных файлов. Нажмите иконку  или оранжевую кнопку (6) (стр. 55) для воспроизведения/паузы. Нажмите на иконки  или кнопки  для перехода к предыдущему/следующему видеофайлу. Для выхода нажмите иконку  или кнопку .

**Настройки видеорегистратора**

**Примечание.** Настройки доступны только в режиме DVR и не могут быть произведены без головного устройства, совместимого с данным видеорегистратором..

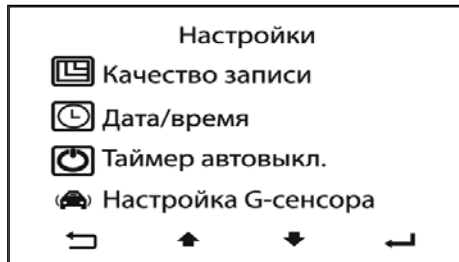
Коснитесь центра экрана устройства, затем коснитесь иконки  или нажмите и удерживайте не менее 5 секунд кнопку  на видеорегистраторе для входа в меню настроек. Нажимайте иконки  или кнопки  для перемещения курсора. Нажмите иконку  или оранжевую кнопку (6) (стр. 55) для выбора пункта меню:



- **Качество записи** - выбор качества записи (SD (среднее) / HD (высокое)).
- **Дата/Время**- настройка времени и даты. Данные будут отображаться на видеозаписи. При настройке иконка  будет работать в сторону уменьшения даты/времени,  - в сторону увеличения.

**Примечание.** При установке даты и времени, отличающихся от системных, возможен сброс настроек видеорегистратора к заводским значениям.

- **Таймер автовыключения** - настройка времени работы видеорегистратора после выключения зажигания автомобиля (1/3/5 минут).

**Примечание.** В режиме ожидания функция таймера не работает.

- **Настройка G-сенсора** - настройка чувствительности датчика ускорения низкая/нормальная/высокая/откл. Видеорегистратор начнет автоматическую запись при ударе.
- **Частота обновления** - функция предназначена для устранения мерцания изображения, вызываемого лампами дневного света (50/60 Гц). На территории России рекомендуется выбирать частоту 50 Гц.

**Примечание.** Компенсация мерцания происходит корректно в случае, если мерцающий объект занимает не менее 13% площади экрана.

- **Язык** - выбор языка (русский/английский).
- **Форматирование** - очистка карты памяти. После форматирования на карту будет добавлена программа для воспроизведения видеофайлов на ПК.
- **Настройки по умолчанию** - сброс настроек к заводским значениям.
- **Версия ПО** - текущая версия программного обеспечения видеорегистратора.

Нажимайте иконки / или кнопки / для изменения параметров, иконку или кнопку (6) (стр. 55) - для подтверждения.

Для выхода из меню настроек нажмите иконку или нажмите и удерживайте не менее 5 секунд кнопку .

## Подключение к ПК

Подключите карту памяти microSD к компьютеру через кардридер (в комплект поставки не входит). Откройте появившийся съемный диск и запустите программу ADRPlayer.exe.



Выберите видеофайл в списке слева и нажмите иконку . Во время воспроизведения нажмите для паузы, а затем , чтобы продолжить воспроизведение. Нажимайте иконки / для перехода к предыдущему/следующему видеофайлу. Нажмите иконку для останова.

В нижнем левом углу находятся иконки для управления видеофайлами. При наведении курсора мыши на них появляются подсказки. Иконки слева направо: Открыть (выбор папки для просмотра), Снимок (сохранение текущего кадра как рисунка в формате jpg), Сохранить (конвертация видеофайла в формат AVI), Удалить (удаление видеофайла), Настройки (для опытных пользователей).

Прежде чем извлечь карту памяти из кардридера, закройте программу и используйте безопасное извлечение устройства.

**Примечание.** В некоторых случаях антивирусное ПО определяет файл ADRPlayer.exe как подозрительный или вирусный файл. На запрос об удалении данного файла нажимайте «Нет». В случае, если файл все-таки был удален, войдите в каталог «APPLAYER», скопируйте файл PLAYER.BIN в корневой каталог и переименуйте его в PLAYER.EXE для дальнейшего пользования.

## Меню настроек устройства

Для входа в меню настроек нажмите кнопку **SETUP** на пульте ДУ (поз. 11, стр. 8) или иконку  на главном экране в области быстрого доступа (стр. 10).

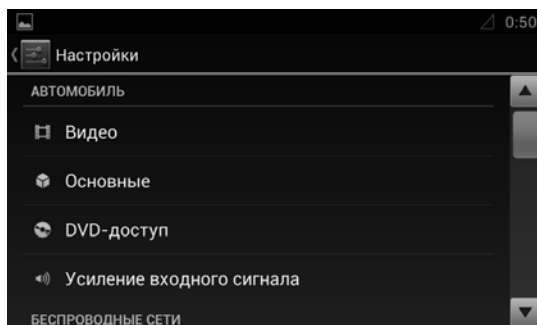

Все настройки поделены на несколько разделов, каждый из которых содержит ряд изменяемых опций. Для выбора или изменения необходимой опции нажимайте на иконку с его названием.

### Автомобиль

Автомобильные настройки включают в себя основные настройки, настройки видео, DVD и громкости режимов по умолчанию.

### Видео

Коснитесь иконки «Видео», чтобы войти в меню видеонастроек.

**Видеовыход.** Вы можете выбрать на устройстве телевизионную систему, которая соответствует системе Вашего телевизора/монитора.

- Выберите «NTSC» для телевизора/монитора системы NTSC. Если диск записан в системе PAL, то устройство во время воспроизведения будет перекодировать видеосигнал в систему NTSC.
- Выберите «PAL» для телевизора/монитора системы PAL. Если диск записан в системе NTSC, то устройство во время воспроизведения будет перекодировать видеосигнал в систему PAL.

**Тыловая камера.** Данная функция устанавливает режим отображения обзора с камеры во время заднего хода автомобиля.

- «Зеркально» - разворот изображения с камеры по горизонтали. В таком режиме монитор устройства используется как зеркало заднего вида.
- «Нормально» - изображение с камеры выводится на экран в таком же ракурсе, как видел бы водитель, обернувшись назад.

**Парковка.** Если у данной опции установлен флажок, Вы можете просматривать видеофайлы и файлы изображений на экране устройства только после окончания движения и включения стояночного тормоза. Для реализации этой функции оранжевый провод **PARKING** (стр. 77) на задней панели устройства должен быть подключен в соответствии со схемой на стр. 79.

**Регистр. код DivX.** Данная опция не используется.

## **Основные**

Коснитесь иконки «Основные», чтобы войти в меню общих настроек.

Подсветка. Выберите цвет подсветки кнопок передней панели устройства. «По умолчанию» - зеленый цвет подсветки, «Другой вариант» - красный.

Регион FM. При помощи данной функции можно выбрать частотные диапазоны и шаг настройки радиоприемника в соответствии со стандартами вещания в данном регионе. Для России необходимо выбрать значение УКВ.

**Примечание.** После смены региона при помощи данной настройки все сохраненные радиостанции удаляются из памяти устройства.

Диапазон. Установите флажок данной опции для установки режима местного приема. В этом режиме чувствительность автопоиска немного снижена для наиболее точной настройки на радиостанции, уровень приема которых чрезмерно высок.

Заставка. Опция открывает окно меню настройки отключения экрана. Выберите временной промежуток, по истечении которого экран устройства автоматически отключится, если не будут выполняться никакие операции по управлению устройством. Для включения экрана необходимо просто коснуться его в любом месте.

- «Выкл.» - экран не отключается.
- «15 сек.» - экран отключается через 15 сек.
- «30 сек.» - экран отключается через 30 сек.

Сигнал. Данная функция управляет звуковыми сигналами, сопровождающими все нажатия на кнопки и иконки. Если флажок установлен - звуковые сигналы включены, если флажок снят - звуковые сигналы выключены.

**Примечание.** Сигналы работают только на силовых выходах.

## **DVD**

Язык DVD-аудио. Коснитесь иконки для выбора языка звукового сопровождения DVD-диска.

Язык DVD-субтитров. Коснитесь иконки для выбора языка субтитров DVD-диска.

Язык меню DVD. Коснитесь иконки для выбора языка меню DVD-диска.

Установить пароль. Некоторые DVD-диски имеют ограниченный доступ к просматриваемому материалу. Например, можно запретить просмотр фильмов с проявлением жестокости и сцен эротики для детей.

Нажмите иконку опции для вывода на экран окна цифровой клавиатуры. Когда справа от поля значения пароля отсутствуют звездочки или присутствует надпись «Нет пароля», вы можете ввести любой собственный четырехзначный пароль. Затем коснитесь иконки ✓ для подтверждения. Для удаления всех введенных цифр нажмите иконку **X**, для удаления последней введенной цифры - иконку **DEL**.

Уровень доступа.

Данный раздел меню настройки позволяет пользователю ограничивать доступ к воспроизведению DVD-фильмов на данном устройстве: от уровня 1 (дети) до уровня 8 (взрослые). Чем меньше значение, тем более строгие ограничения для просматриваемого материала:

1. Дети
2. G
3. PG
4. PG13

5. PG-R
6. R
7. NC-17
8. Взрослые

Для того, чтобы иметь возможность изменить значение уровня доступа, в опции «Установить пароль» должны отображаться символы «----». Если в данной опции отображаются символы «\*\*\*\*», то при помощи сенсорной экранной клавиатуры следует ввести верный пароль и нажать иконку ✓ для подтверждения.

### **Усиление входного сигнала**

В данной опции устанавливается уровень громкости устройства от **1** до **12** при переходе в различные режимы работы: DVD, Радио, Bluetooth, AV-IN1, AV-IN2, Медиа. По умолчанию уровень громкости у всех режимов стоит на отметке **6**.

### **Беспроводные сети**

Используйте настройки раздела «Беспроводные сети» для управления подключением к сетям и устройствам с помощью сетей Wi-Fi и мобильных сетей.

#### **Wi-Fi**

Установите сенсорный переключатель в положение «ВКЛ» для включения Wi-Fi, чтобы можно было подключиться к сетям Wi-Fi. При подключении к сети отображается имя сети.

Коснитесь опции, чтобы войти в экран настроек Wi-Fi. Подробные сведения о подключении к сетям Wi-Fi см. на стр. 69.

#### **Bluetooth**

Включение/отключение Bluetooth. Переместите переключатель в положение «ВКЛ» для включения Bluetooth. Коснитесь опции, чтобы войти в экран настроек Bluetooth. После подключения сопряжения с другим устройством Bluetooth можно зайти и изменить настройки данного устройства. Подробнее о подключении Bluetooth см. на стр. 43.

#### **Режим модема**

Точка доступа Wi-Fi. Установите флажок в опции для активации точки доступа Wi-Fi.  
Настройки точки доступа. Войдите в меню для настройки Вашей точки доступа Wi-Fi. Подробное описание см. на стр. 70.

#### **Мобильная сеть**

Коснитесь опции, чтобы войти в экран настроек мобильных сетей. Подробные сведения о подключении к мобильным сетям см. на стр. 67.

Передача данных. Снимите этот флажок, чтобы Ваш 3G-модем не передавал данные по какой-либо из мобильных сетей. Это может оказаться полезным при поездке в регионе, в котором отсутствует доступный для Вас тарифный план, и при необходимости избежать оплаты трафика в мобильных сетях региональных операторов.

Интернет-роуминг. Снимите этот флажок, чтобы 3G-модем не передавал данные по мобильным сетям других операторов при отсутствии мобильных сетей Вашего оператора.

Точка доступа APN. Опция открывает экран точек доступа APN, в котором можно добавить новую точку доступа APN (с помощью вызова дополнительной панели меню нажатием кнопки  на передней панели (поз. 3, стр. 7)) или изменить конфигурацию ранее созданной. Подробнее о добавлении новой точки доступа см. на стр. 67.

Только сети 2G. Установите флажок для использования более медленной сети 2G.

Операторы связи. Опция открывает экран, в котором выполняется поиск и отображаются мобильные сети, совместимые с вашим 3G-модемом. Обратитесь к оператору связи, чтобы оценить изменения в счетах при обращении к другому оператору.

## **Устройство**

Используйте настройки раздела «Устройства» для настройки экрана, управления памятью и установленными приложениями.

### **Экран**

Яркость. Касайтесь сенсорного ползунка в любом месте для установки нужного уровня яркости.

Обои. Опция открывает панель с тремя группами обоев на выбор (подробнее см. стр. 13). Войдите в одну из групп и выберите понравившиеся обои для установки на главный экран.

### **Память**

С помощью данных настроек можно применять безопасное извлечение карт памяти USB/SD и отслеживать используемое и доступное пространство во внутренней памяти устройства, а также карт памяти SD и USB.

Безопасное извлечение SD-карты или USB-накопителя. Опция отключения карты памяти SD/USB от устройства, чтобы можно было безопасно извлечь ее при включенном устройстве. Эта настройка неактивна, если в слоте отсутствует карта памяти SD/USB.

### **Приложения**

С помощью раздела настроек «Приложения» можно просматривать сведения о приложениях, установленных на устройстве, управлять их данными и принудительно останавливать их работу в случае сбоя. Также отсюда можно разрешать установку приложений, полученных из Интернета или по электронной почте.

Опция открывает список всех приложений и другого программного обеспечения, установленного на устройстве, с указанием размера и инструментами для управления ими.

На каждой из четырех вкладок экрана «Управление приложениями» отображается список приложений и их компонентов. В нижней части каждой вкладки отображается диаграмма с данными о памяти, используемой элементами в списке, а также объеме свободной памяти.

Нажмите на кнопку  на передней панели (поз. 3, стр. 7) для вызова дополнительной панели меню, чтобы упорядочить список по размеру или по алфавиту или сбросить настройки.

- Перейдите на вкладку «Сторонние», чтобы просмотреть приложения, загруженные из Маркета или других источников.



- Перейдите на вкладку «Работающие», чтобы просмотреть выполняемые приложения и соответствующие процессы и службы.
- Перейдите на вкладку «Все», чтобы просмотреть все приложения, установленные на устройстве.
- Перейдите на вкладку «На SD-карте», чтобы просмотреть установленные там приложения.

Нажмите на приложение, процесс или службу в списке, чтобы открыть экран, на котором будут приведены подробные сведения об этом элементе. Кроме того, в зависимости от типа элемента можно изменить его настройки, остановить его выполнение, удалить его из операционной системы и т. п.

- Воспользуйтесь иконкой «Остановить» для остановки приложений, в работе которых произошел сбой.
- Если Вы установили приложение из Маркета или другого источника, можно использовать иконку «Удалить» для удаления с телефона как самого приложения, так и всех его данных и настроек.
- Память. Здесь содержатся сведения об объеме памяти устройства, который используется приложениями. Можно удалить настройки приложения и прочие данные, нажав кнопку «Стереть данные».
- Используйте иконку «Переместить на SD-карту» чтобы переместить приложение из внутренней памяти устройства на SD-карту. Не все приложения могут быть перенесены. Если приложение может быть перемещено, то иконка «Перенести на SD-карту» становится активной.
- Кэш. Здесь отображается объем информации, хранимой приложением во временной области памяти устройства, а также содержится иконка для очистки этой области памяти.
- Запуск по умолчанию. Если Вы настраивали приложение для запуска определенных типов файлов по умолчанию, эти настройки можно сбросить здесь.
- Разрешения. Здесь указаны все типы информации об устройстве и данных, к которым есть доступ у приложения.

## Личные данные

Используйте настройки раздела «Личные данные» для настройки определения местоположения, безопасности, языка, а также восстановления и сброса устройства.

### Мое местоположение

По координатам сети. Установите флажок для использования информации из сетей Wi-Fi и мобильных сетей для определения приблизительного местоположения, которое может использоваться в навигационных картах, при поиске и т. д.

По спутникам GPS. Установите этот флажок для использования приемника GPS на устройстве, что позволит определить Ваше местоположение с точностью до нескольких метров. Фактическая точность GPS зависит от того, находится ли пользователь под открытым небом, и от других факторов.

Учитывать при поиске. Установите этот флажок для использования данных о местоположении в Поиске и других приложениях Google.

### Безопасность

Настроить блокировку SIM-карты. Открывается экран, в котором можно настроить обязательный ввод PIN-кода SIM-карты для использования устройства, а также поменять PIN-код SIM-карты.

Показывать пароль. Установите флажок для отображения символов при вводе пароля.

Администраторы устройства. При входе отображается экран с опцией «Удаленное управление Android». Включите данную опцию, если хотите привязать удаленное управление устройством через Интернет. Можно удалить все данные, изменить пароль блокировки или заблокировать экран.

Неизвестные источники. Установите флажок, если хотите разрешить установку приложений из неизвестных источников. Это не безопасно, поэтому лучше убедитесь в достоверности источника, откуда предполагается скачивание.

**Внимание!** Для защиты своего устройства и личных данных, загружайте приложения только из источников, которым можно доверять, например из Маркета (Play Market).

Надежные учетные данные. Просмотр всех надежных сертификатов ЦС, установленных на устройстве.

Установка с SD-карты. Нажмите, чтобы установить сертификат безопасности с SD-карты.

Очистить учетные данные. Выберите, чтобы удалить все сертификаты.

## **Язык и ввод**

Используйте настройки языка и ввода для выбора языка меню на Вашем устройстве и для настройки экранной клавиатуры.

Язык. Опция открывает список языков, из которых можно выбрать язык экранного меню на устройстве.

Проверка правописания. Установите флажок для проверки правописания при наборе текста.

Пользовательский словарь. Нажмите в правом верхнем углу иконку «+Добавить» для добавления слов. Коснитесь иконки «Удалить», чтобы удалить добавленные слова.

По умолчанию. Выбор языка клавиатуры по умолчанию.

Клавиатура Android. Стандартная сенсорная клавиатура. Нажмите на иконку  для дополнительных настроек.

Синтез речи. Настройка синтезатора речи.

Скорость указателя. Настройка скорости указателя мыши (в комплект поставки не входит). Не все мыши совместимы с данным устройством.

## **Восстановление и сброс**

Копирование данных. Установите флажок, чтобы создавать резервные копии некоторых личных данных на серверах Google, используя свой аккаунт Google. При замене устройства можно восстановить все данные во время первого входа в свой аккаунт Google. Если установить этот флажок, будут создаваться резервные копии различных типов конфиденциальных данных, включая пароли Wi-Fi, закладки браузера, список установленных приложений, слова, добавленные в словарь экранной клавиатуры, а также большинство настроек, заданных в приложении «Настройки». Некоторые приложения независимых поставщиков также могут использовать эту функцию. Поэтому Вы сможете восстановить данные после установки необходимого приложения. Если снять этот флажок, резервные копии данных в Вашем аккаунте больше не будут создаваться, а все существующие копии данных на серверах Google будут удалены.

Автовосстановление. Установите этот флажок для восстановления настроек и других данных при переустановке приложения, которое устанавливалось и использовалось ранее на этом или другом устройстве в контексте этого же аккаунта Google и настройки которого были сохранены на сервере.

Стереть инфо. Возврат к заводским настройкам и удаление всех личных данных из памяти устройства, включая все аккаунты и приложения, которые были установлены пользователем.

Сброс настроек. Открывает диалоговое окно для возврата к заводским настройкам. В отличие от опции «Стереть инфо» Сброс настроек устройства не приводит к удалению загруженных приложений и личных данных из памяти устройства.

## **Аккаунты**

Используйте настройки аккаунтов и синхронизации для добавления, удаления и управления аккаунтами Google и другими аккаунтами.

### **Google**

Настройка Вашего аккаунта Google. Заведите новый аккаунт или войдите под своим старым, чтобы полноценно пользоваться приложениями. Вы можете изменить настройки синхронизации аккаунта вручную, устанавливая и убирая флажки на любом приложении из списка синхронизации.

### **Добавить аккаунт**

Нажмите иконку «+Добавить аккаунт», выберите службу из списка, нажмите «Войти» и войдите под своим логином и паролем. Если у вас нет аккаунта, нажмите на иконку «Создать аккаунт».

Затем выберите свой аккаунт и выберите пункты для синхронизации.

**Примечание.** Для разных служб настройки могут отличаться.

Более подробную информацию о добавлении аккаунта Google см. на стр. 16.

## **Система**

Данный раздел используется для системных настроек устройства: даты, времени, подключаемых модулей специальных возможностей и т.д.

### **Дата и время**

Автоподстройка даты и времени по GPS. При установленном флажке параметры даты будут взяты из сети Интернет, параметры «Дата» и «Время» не будут активны.

Дата. Нажмите данную иконку для задания поля «число/месяц/год».

Время. Нажмите данную иконку для задания поля «часы/минуты».

Часовой пояс. Выберите ближайший к Вам город для настройки часового пояса.

24-часовой формат. Уберите/поставьте флажок для отображения 12/24-часового формата времени.

Формат даты. Выберите формат даты.

### **Специальные возможности**

Озвучивать пароли. Поставьте флажок для озвучивания набранных символов в защищенных полях.

Синтез речи. Настройка синтезатора речи, загрузка и выбор языка.

Задержка при нажатии и удержании. Выбор задержки при нажатии с

удержанием.

Расширение доступности. Разрешить/запретить приложениям устанавливать скрипты Google для повышения доступности веб-контента.

### Для разработчиков

Данные настройки предназначены для опытных пользователей. Настройка данных параметров не рекомендуется. В случае возникновения проблем осуществите сброс настроек.

### Версия ПО

В данной настройке содержится информация о версиях оборудования, операционной системы и программного обеспечения.

## Подключение к мобильной сети 3G

Для подключения к мобильной сети Вам потребуется 3G USB-модем с SIM-картой мобильного оператора (не входят в комплект). Также убедитесь, что услуга передачи данных подключена и активирована, а на балансе достаточно денежных средств.

**Примечание.** Не все 3G-модемы совместимы с устройством. Список совместимых модемов указан на стр. 68.

1. Подключите 3G-модем к разъему USB на задней панели, согласно схеме на стр. 77.
2. Войдите в меню настроек стр. 60 и выберите раздел «Беспроводные сети».
3. Войдите в настройку «Мобильная сеть».

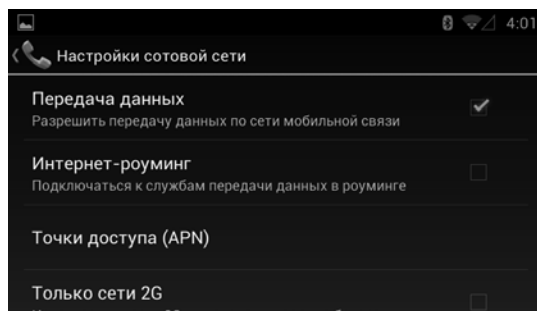

4. Выберите опцию «Точки доступа (APN)» и нажмите кнопку  на передней панели (поз. 3, стр. 7).

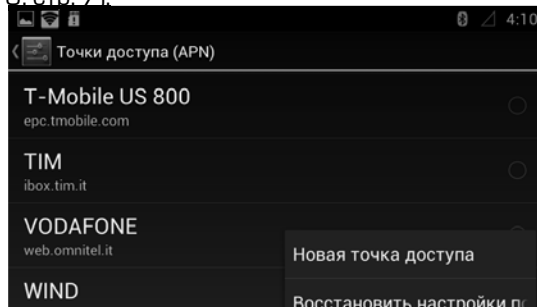

5. Коснитесь иконки «Новая точка доступа».

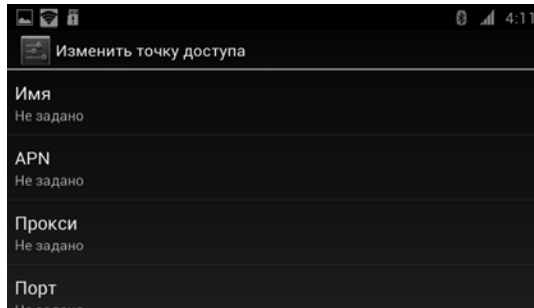

6. Коснитесь иконки «Имя» и введите любое название точки доступа на английском языке (как переключить экранную клавиатуру на другой язык см. на стр. 14).
7. Коснитесь иконки «APN» и введите название APN (уточните у Вашего мобильного оператора).
8. Проверьте ниже пункты «MCC» и «MNC». По подключенному 3G-модему устройство автоматически должно определить данные коды Вашего мобильного оператора (в случае, если автоопределение кодов не произошло, уточните данные коды непосредственно у Вашего мобильного оператора).
9. Нажмите кнопку  на передней панели (поз. 3, стр. 7) и коснитесь иконки «Сохранить».
10. Затем необходимо сделать данную настройку активной, отметив ее касанием кружка справа.

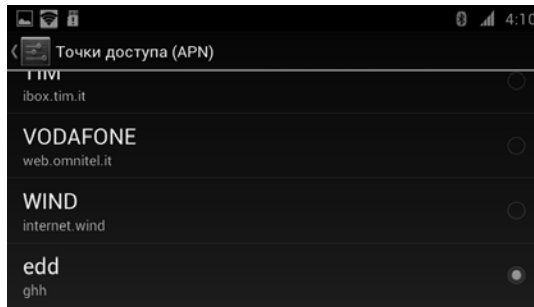

Вскоре при успешном подключении в правом верхнем углу появится иконка . **Примечание.** При подключении к сети Wi-Fi передача данных по сети мобильного оператора прекращается.

### Список 3G-модемов, совместимых с устройством в стандарте WCDMA

Производитель	Модель
HUAWEI	E160, E160E, E1820, E176, E173u-1, E158, E353Wu-1, E156G, E1756, E1752cu, E170

<b>ZTE</b>	MF110, MF100, MF633T, MF190s, MF627, MF180, MF631, MF626, MF636, MF170
<b>StrongRising</b>	HSPDA SEW858+

## Подключение к сети Wi-Fi

Для подключения к сети Wi-Fi Вам потребуется Wi-Fi-адаптер, входящий в комплект поставки.

**Примечание.** Устройство не гарантирует поддержку других Wi-Fi-адаптеров, кроме заявленного производителем и Realtek 8188eu/8192cu.

1. Подключите Wi-Fi-адаптер к разъему USB на задней панели, согласно схеме на стр. 77.
2. Войдите в меню настроек стр. 60 и выберите раздел «Беспроводные сети».
3. Переместите сенсорный переключатель справа в положение **Вкл.**
4. Коснитесь иконки «Wi-Fi». Устройство войдет в режим поиска доступных Wi-Fi сетей.

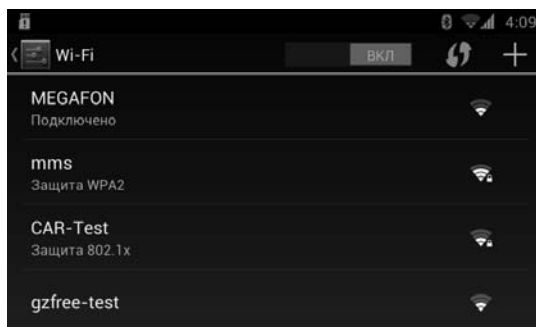

5. Из списка выберите сеть Wi-Fi и нажмите «Подключить».
6. При подключении к сети с символом «замка» необходимо будет ввести пароль:

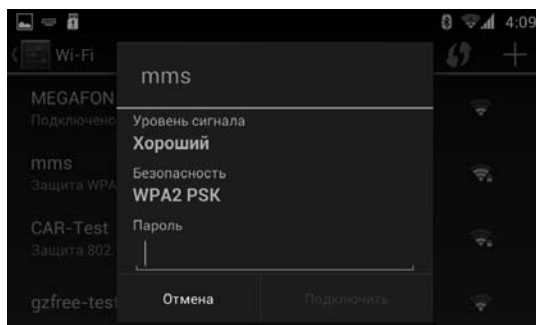

7. В строке состояния в правом углу появится индикация подключения к сети Wi-Fi .

Также можно выполнить добавление сети Wi-Fi вручную, выбрав в правом верхнем углу иконку **+**. В открывшемся окне необходимо будет ввести имя сети (SSID), тип безопасности и пароль (при наличии).

Нажмите кнопку  на передней панели (поз. 3, стр. 7) для вызова окна дополнительных функций и настроек Wi-Fi.

## Создание точки доступа Wi-Fi (hotspot)

Вы можете создать на устройстве собственную точку доступа Wi-Fi для организации подключения к сети Интернет других мобильных устройств, таких как ноутбук, телефон, планшетный ПК и т.д.

1. Подключите Wi-Fi-адаптер и 3G-модем к разъемам USB на задней панели, согласно схеме на стр. 77.
2. Войдите в меню настроек, далее войдите в раздел Беспроводные сети -> Режим модема.
3. Установите флажок напротив настройки «Точка доступа Wi-Fi». Точка доступа будет активирована. В левом верхнем углу появится иконка .

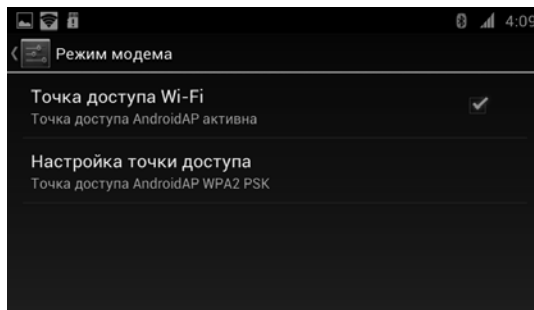

4. Коснитесь пункта меню «Настройка точки доступа Wi-Fi».
5. В открывшемся окне необходимо будет ввести имя сети (SSID), тип безопасности (Open - открытая сеть, WPA2 PSK - закрытая) и пароль, если Вы выбрали закрытую сеть. Для безопасности Вашего устройства рекомендуется выбрать закрытую сеть и ввести пароль, состоящий как минимум из 8 символов.
6. Включите настройку поиска сетей Wi-Fi на Вашем мобильном устройстве, которое Вы хотите подключить к сети. Найдите созданную Вами точку доступа в списке и подключитесь к ней, набрав пароль при необходимости.

## Режим настроек звучания (эквалайзер)

С помощью данных аудионастроек Вы можете настроить звучание, наиболее приятное для Вашего слуха.

Для входа в режим эквалайзера нажмите кнопку  на передней панели (поз. 2, стр. 7) или на пульте ДУ (поз. 18, стр. 8) и выберите на панели режимов главного экрана (стр. 10) иконку **EQ**. На экране появится следующий интерфейс:

1. Переход на главный экран
2. Иконки выбора предустановленных настроек
3. Иконка выбора настроек эквалайзера
4. Иконка выбора настроек баланса звучания
5. Сброс текущих пользовательских настроек эквалайзера
6. Иконки переключения режимов регулировки эквалайзера - низкие частоты, средние частоты и высокие частоты
7. Иконки регулировки центральной частоты управляемой полосы
8. Иконки регулировки уровня громкости управляемой полосы
9. Иконки регулировки ширины управляемой полосы: чем выше значение, тем более узкая полоса будет регулироваться

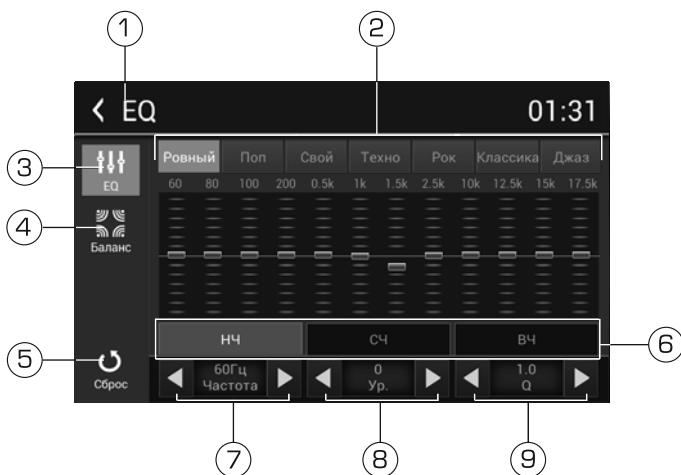

Регулировка параметров звучания осуществляется непосредственно на сенсорном экране: коснитесь нужного параметра, регулятора или области.

Эквалайзер имеет 7 предустановленных настроек: Ровный (На одном уровне), Поп, Свой (Пользовательская настройка), Техно, Рок, Классика, Джаз. Для выбора необходимой настройки нажмите соответствующую сенсорную иконку.

Для перехода в меню настроек баланса звучания нажмите сенсорную иконку . На экране отобразится следующее меню:

1. Переход на главный экран
2. Иконка смещения баланса вперед
3. Иконка выбора настроек эквалайзера
4. Иконка выбора настроек баланса звучания
5. Иконка смещения баланса влево
6. Иконка увеличения громкости сабвуфера
7. Индикатор отображения громкости сабвуфера, установленной в данный момент (переместите, чтобы установить необходимый уровень)
8. Иконки ► ◀ выбора частоты среза фильтра сабвуфера (отображается при включении выхода сабвуфера (10))
9. Иконки ► ◀ регулировки уровня громкости сабвуфера (отображается при



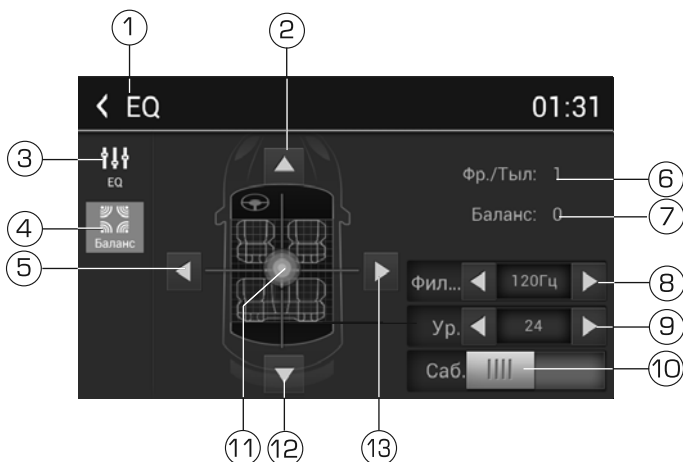

включении выхода сабвуфера (10))

10. Включение/выключение выхода сабвуфера **SUB OUT** (стр. 77) на задней панели устройства
11. Индикатор отображения баланса, установленного в данный момент (перемещайте индикатор для установки необходимого баланса)
12. Иконка смещения баланса назад
13. Иконка смещения баланса вправо

## Основные технические характеристики

### Общие

Напряжение питания	12 В постоянного тока
Предельные значения напряжения питания	11–14,4 В
Номинал встроенного предохранителя	15 А
Полярность источника питания	Только системы с заземлением отрицательного полюса батареи
Максимальная выходная мощность	4x55 Вт
Потребляемая мощность	100 Вт
Рекомендуемое сопротивление динамиков	4–8 Ом
Установочные размеры устройства (ШxВxГ)	178x101,5x159 мм
Вес	1,9 кг
Диапазон рабочих температур	-10...+60 °С
Температура хранения	-20...+70 °С
Допустимая влажность при работе	45...80 %
Допустимая влажность при хранении	30...90 %

### Монитор

Тип дисплея	жидкокристаллический
Способ управления	активная матрица TFT
Диагональ экрана	6,2" (157 мм)
Яркость	400 кд/м <sup>2</sup>
Контрастность	400:1
Разрешение экрана	800x480 пикселей

### DVD/CD-проигрыватель

Диаметр дисков	5" (12 см)
Искажения на линейном выходе	≤0,8 %
Отношение сигнал-шум, не менее	70 дБ
Динамический диапазон, не менее	70 дБ
Диапазон воспроизводимых частот	20–20000 Гц

### FM-приемник

Диапазон частот	87,5–108 МГц, 64–75 МГц (УКВ)
Полезная чувствительность (при отношении с/ш - 30 дБ)	12 дБ (мкВ)
Отношение сигнал-шум, не менее	55 дБ
Искажения	≤1,0 %
Диапазон воспроизводимых частот	40–15000 Гц
Сопротивление антенны	75 Ом

### AM-приемник

Диапазон частот	522–1620 Гц
Полезная чувствительность (при отношении с/ш - 20 дБ)	≤30 дБ (мкВ)

## Аудиосекция

Макс. уровень сигнала на входе Aux In 1 (разъем мини-джек 3,5 мм на передней панели)	2 В
Макс. уровень сигнала на входе Aux In 2 (входы AUX IN L, AUX IN R на задней панели)	2 В
Уровень сигнала на выходе предусилителя, не менее	2 В
Уровень сигнала на выходе сабвуфера (50 Гц, 0 дБ), не менее	2 В

## Видеорегистратор

Разрешение	1980X1080p
Частота кадров	30 к/с
Формат файлов	AVI (MJPEG)
Максимальный объем карт памяти	32 Гб
Напряжение питания	9-16 В

**Примечание.** Технические характеристики и внешний вид устройства могут быть изменены производителем без предварительного уведомления.

## Установка устройства

- Для установки устройства выберите такое место, где оно не будет мешать водителю нормально управлять автомобилем.
- Перед окончательной установкой устройства временно подключите к нему все провода и убедитесь, что все соединения сделаны правильно и система работает нормально.
- Используйте только прилагающиеся к устройству крепежные изделия. Только в этом случае установка будет надежной и безопасной. Использование деталей, не входящих в комплект устройства, может привести к нарушению его нормальной работы.
- Если установка устройства требует сверления отверстий или любого другого изменения штатных деталей автомобиля, обязательно проконсультируйтесь у ближайшего дилера Вашего автомобиля.
- Устанавливайте устройство таким образом, чтобы оно не могло стать причиной ранения водителя или пассажиров во время внезапной остановки или резкого торможения.
- При установке отклонение устройства от горизонтальной плоскости не должно превышать 30°. В противном случае технические характеристики устройства могут отличаться от оптимальных.
- Никогда не устанавливайте устройство там, где оно будет сильно нагреваться, например, от воздействия прямых солнечных лучей или горячего воздуха, поступающего от отопителя. Также избегайте мест, в которых устройство будет подвергаться воздействию сильной вибрации или на него будет попадать пыль или грязь.
- Сначала подсоединяйте положительную клемму аккумулятора, затем отрицательную.

## Процедура установки

### Первый вариант

**Внимание!** При необходимости перед установкой устройства удалите 2 транспортировочных винта, которые могут находиться на верхней крышке устройства. В противном случае проигрыватель дисков не будет работать.

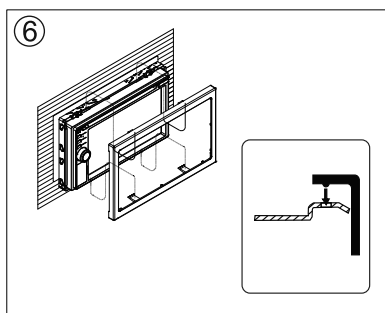
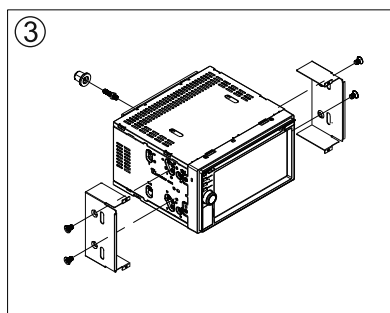
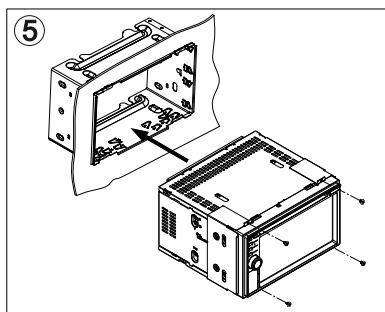
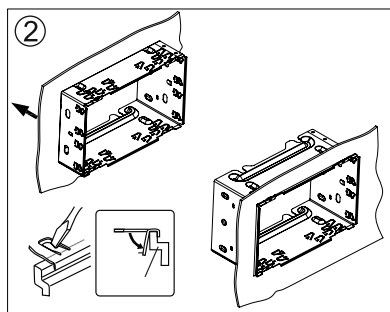
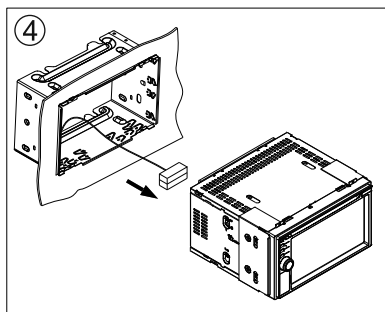
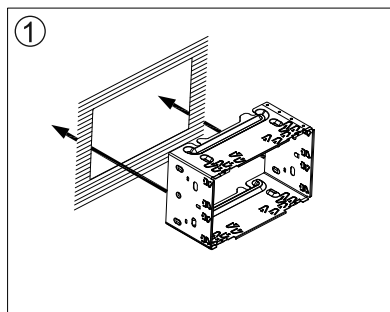

1. Демонтируйте предыдущее устройство из приборной панели.
2. Установите монтажный кожух в приборную панель автомобиля.
3. Закрепите кронштейны с обеих сторон устройства не менее чем в двух местах. Для этого используйте крепежные винты М5 х 6. Закрепите монтажный болт в отверстии на задней стенке устройства, наденьте сверху резиновую

- демпфирующую прокладку.
4. Выполните все необходимые подключения согласно схеме на стр. 77 и убедитесь, что устройство функционирует исправно.
  5. Установите устройство в монтажный кожух, закрепленный в нише головного штатного устройства, и зафиксируйте его винтами.
  6. Закрепите декоративную рамку на передней панели устройства.

При возникновении трудностей с установкой устройства обратитесь за помощью в ближайший сервисный центр.

***Второй вариант установки (монтажный кожух не используется)***

1. При наличии крепежных резьбовых отверстий в лицевой части ниши выберите положение устройства, при котором отверстия его крепежных кронштейнов совпадут с отверстиями в нише, и используйте подходящие винты (максимальная длина – 9 мм) для закрепления не менее чем в двух местах с каждой стороны.
2. Совместите резьбовые отверстия на кронштейнах с отверстиями на корпусе устройства так, чтобы положение кронштейнов соответствовало глубине ниши, и зафиксируйте устройство винтами.

# Схема подключения

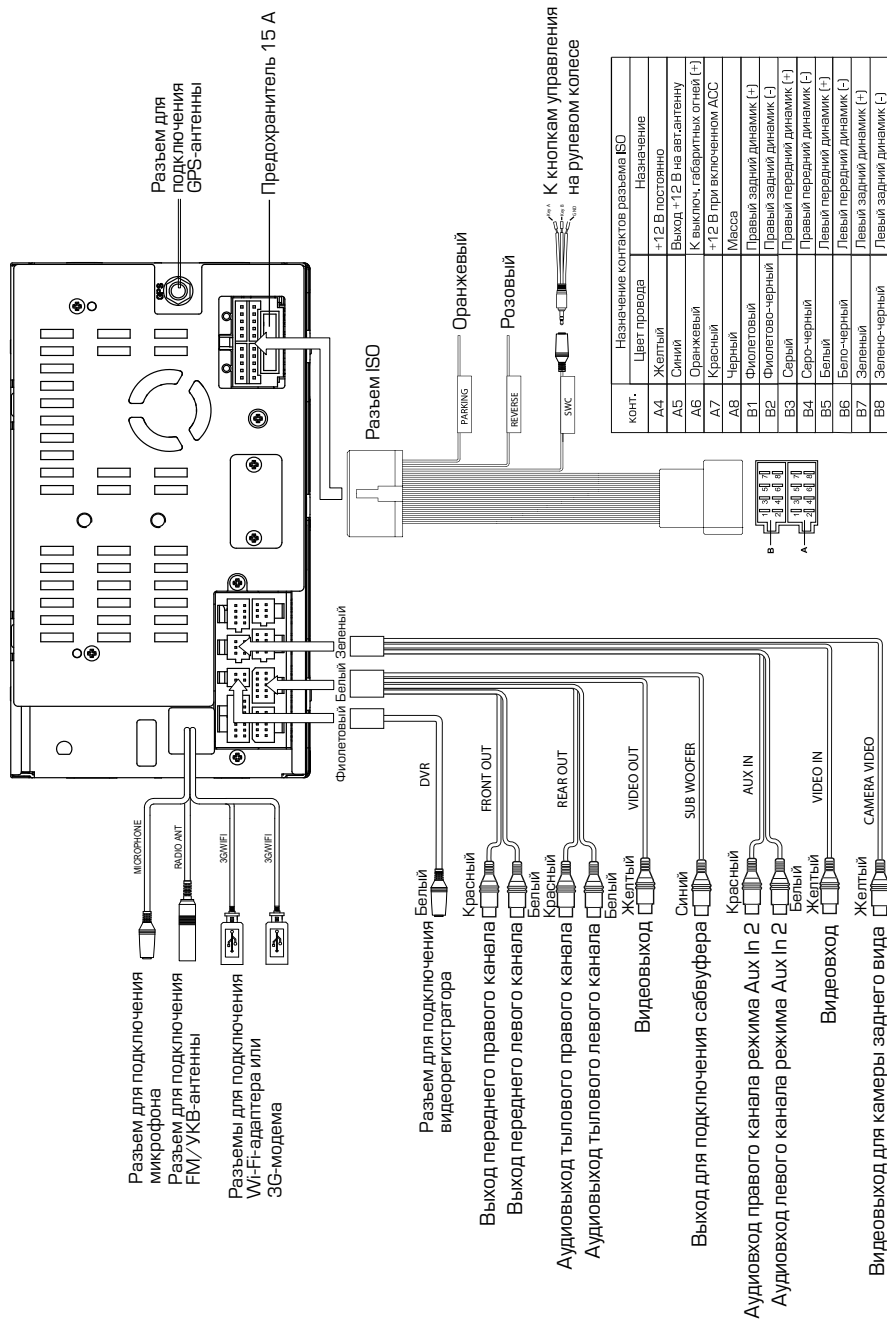

### Внимание!

- Неверное подключение устройства может привести к его поломке и лишению права на гарантийное обслуживание.
- В данном устройстве используются усилители мощности, подключенные по мостовой схеме. При подключении динамиков не допускается замыкание проводов на массу автомобиля, на провод питания +12 В или друг с другом.
- Красный провод устройства должен быть подключен к цепи зажигания во избежание разряда аккумуляторной батареи автомобиля при продолжительной стоянке.
- Жёлтый провод устройства должен быть подключен к проводу с постоянным напряжением +12 В, даже при выключенном зажигании. Если Вы не нашли такого провода, то подключитесь к плюсовой клемме аккумулятора после блока предохранителя.
- Чёрный провод устройства должен быть подсоединён к заземлённой металлической части автомобиля. Если Вы не смогли найти подходящий болт или винт, то обратитесь за помощью к ближайшему дилеру Вашего автомобиля. Для обеспечения хорошего заземления удалите краску и грязь с тех областей поверхности, с которыми соприкасается провод.

В случае сброса настроек устройства после выключения зажигания поменяйте местами подключение желтого и красного провода, как показано на рисунке:

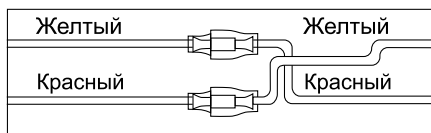
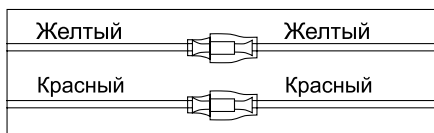

### Назначение отдельных проводов и разъемов на задней панели устройства

**Примечание.** Некоторые разъемы на устройстве не используются и предназначены для сервисных целей.

#### Синий/Белый (P. ANT) (A5, разъем ISO)

Данный провод предназначен для управления выдвижным механизмом автомобильной радиоантенны или питанием активной антенны.

#### Оранжевый (ILLUMI) (A6, разъем ISO)

Подключите данный провод к лампе габаритных огней (+12 В). При включении габаритных огней в тёмное время суток яркость подсветки экрана будет снижена, чтобы снизить нагрузку на зрение (в дневное время яркость экрана и дисплея повышена для более чёткой видимости изображения).

#### Розовый (REVERSE)

Если к разъему CAMERA VIDEO (стр. 77) подключена камера заднего обзора, то при включении передачи заднего хода автомобиля режим воспроизведения автоматически переключится на обзор с камеры. После выключения передачи заднего хода устройство автоматически вернётся к предыдущему режиму.

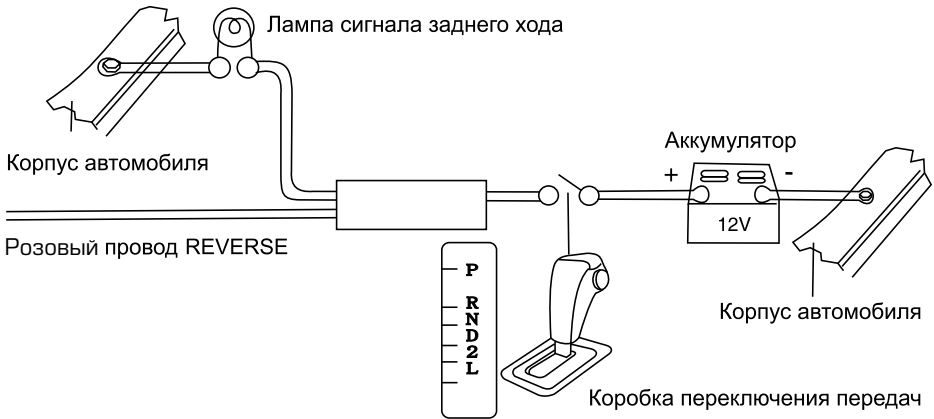

**Внимание!**  
 Если данный провод не подключен в соответствии со схемой, то при включении заднего хода устройство не переключится в режим «Камера».

**Оранжевый (PARKING)**

Подключите данный провод к проводу концевой выключателя стояночного тормоза. Чтобы предотвратить просмотр видео и изображений во время движения, на экран будет выводиться предупреждающее сообщение до тех пор, пока не будет включен стояночный тормоз. Пассажиры на заднем сидении могут про-

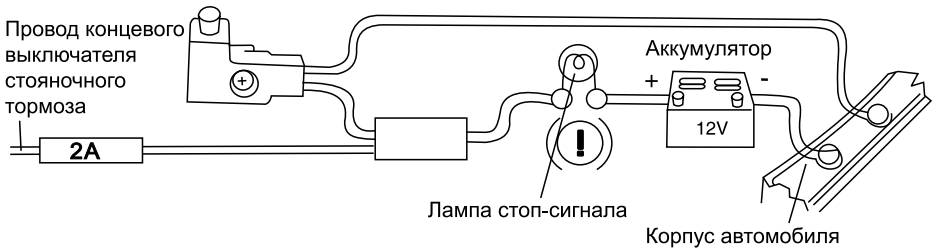

сматривать изображение на дополнительном мониторе (в комплект не входит).

**Разъем SWC**

Разъем SWC предназначен для подключения устройства к штатной электро-

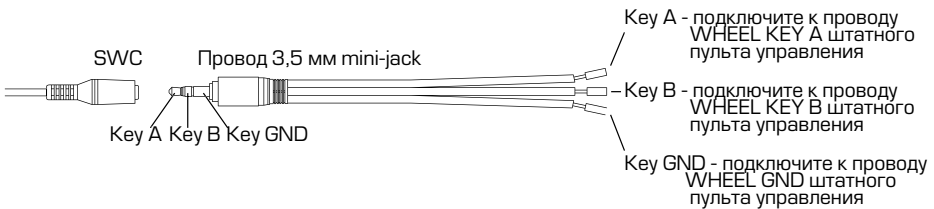



проводке пульта управления воспроизведением на рулевом колесе автомобиля:

### Схема подключения видеорегистратора

Отключите питание устройства и подключите провода видеорегистратора (входит в комплект), как указано на схеме подключения на стр. 77 и на рисунке

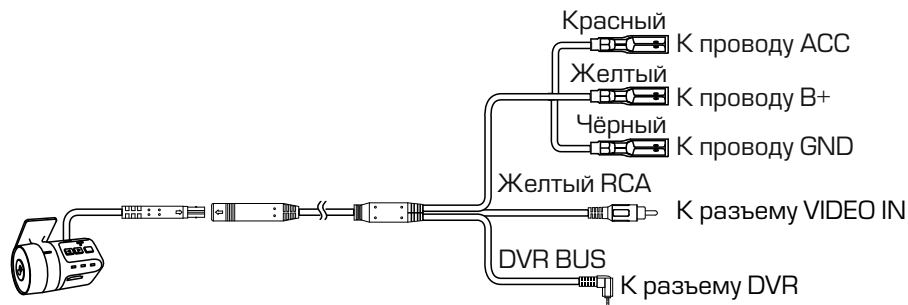

iReg 4000HD

ниже:

### Разъем диаметром 6,3 мм с резьбовым соединением (GPS Antenna)

Подключите к данному разъему GPS-антенну, входящую в комплект поставки, для корректной работы устройства в режиме навигации.

### Рекомендации по установке GPS-антенны

Убедитесь, что GPS-антенна установлена в таком месте, где обеспечен беспрепятственный обзор неба для надежного приема сигналов спутников системы GPS. Таким местом может быть приборная панель или задняя полка салона автомобиля.

Не устанавливайте GPS-антенну на стойках ветрового или заднего стекла, под обшивкой потолка салона автомобиля, в багажнике или моторном отсеке.

После переключения устройства в режим навигации может потребоваться несколько минут для того, чтобы получить сигнал с GPS-спутников и определить текущее местоположение.

Во время работы устройства в режиме навигации не используйте приборы, работающие в частотном диапазоне, близком к диапазону GPS, во избежание снижения точности определения координат местоположения.

Ниже указаны причины, по которым отображение координат может быть не совсем точным или отсутствовать:

- дорога имеет очень крутые повороты;
- сильная облачность, туман, дождь;
- тонировка ветрового или заднего стекла над местом крепления GPS-антенны;
- GPS-антенна установлена слишком высоко и находится непосредственно под потолком салона автомобиля;
- дорога, идущая в гору, имеет много поворотов;
- автомобиль разворачивается на ограниченном пространстве проезжей части или парковки;
- автомобиль движется среди высоких зданий или по заснеженной местности.

## Технические допуски на возможные незначительные дефекты изображения

Жидкокристаллическая панель состоит из множества точек, называемых пикселями. Пиксель состоит из трех субпикселей основных цветов – красного, зеленого и синего, расположенных по горизонтали. Появление на ЖК-панели небольшого количества дефектных пикселей (постоянно светящихся одним цветом) объясняется огромным общим количеством пикселей и сложностью технологического процесса. Минимизация подобных дефектов достигается тщательным контролем качества производства ЖК-панелей, регламентированного требованиями стандарта ISO 13406-2.

Панель монитора условно разделяется на две зоны, «А» и «Б», как показано на рисунке справа. ЖК-панель подлежит бесплатной замене в течение гарантийного срока, если число пикселей, постоянно светящихся одним цветом, превышает любое число пикселей, указанное в таблице.

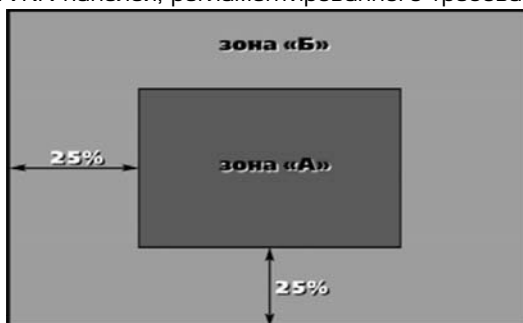

Цвет пикселя	Зона «А»	Зона «Б»
Белый	0	0
Черный	3	6
<b>Цвет субпикселя</b>		
Синий	3	6
Красный	3	6
Зеленый	3	6
<b>Всего</b>	<b>3</b>	<b>6</b>

## Эксплуатационные ограничения и текущий ремонт

Устройство предназначено для эксплуатации в автомобилях с напряжением бортовой сети 12 В. Не следует эксплуатировать устройство, имеющее повреждения корпуса или соединительных проводов и кабелей.

Ошибки, допущенные при установке и эксплуатации устройства, могут быть иногда приняты за его неисправность. Ниже приводится таблица, в которой сведены простые методы проверки, способные помочь Вам устранить большую часть проблем, возникающих при использовании устройства.

При отсутствии видимых причин неисправности устройство следует демонтировать и обратиться в сервисный центр. Перед тем, как перейти к методам проверки, описанным в данной таблице, тщательно проверьте правильность подключения устройства.

Неисправность	Причина	Устранение
Нет питания	Перегорел предохранитель устройства	Поменяйте перегоревший предохранитель на предохранитель нужного номинала. Если предохранитель перегорит снова, обратитесь в сервисный центр
	Неправильное подключение	Проверьте подключение питания
	Некорректная операция	Нажмите кнопку сброса в левом нижнем углу передней панели
Воспроизведение не начинается, на экране длительное время отображается надпись «Загрузка»	Диск неправильно загружен в устройство	Загрузите диск в устройство рабочей стороной вниз
	Диск сильно загрязнен	Очистите поверхность диска
	Низкое напряжение аккумуляторной батареи автомобиля	Зарядите аккумуляторную батарею автомобиля. Если чтение диска после этого не начинается, проконсультируйтесь с дилером Вашего устройства
	В устройство загружен диск не того формата, который может воспроизводить данный проигрыватель	Загружайте в устройство только те диски, которые устройство может воспроизводить
	Некачественный диск или при записи диска были заданы неверные параметры	Используйте качественный диск
Когда нажимается функциональная кнопка, функция не работает	Воспроизводимый диск не допускает выполнения данной операции	Операция не может быть выполнена по отношению к воспроизводимому диску (обратитесь также к инструкции, которая прилагается к диску) или операция не может быть произведена в данный момент
Нет изображения	Полностью убрана яркость изображения	Отрегулируйте яркость на экране устройства или на внешнем мониторе, который подключен к устройству

<b>Неисправность</b>	<b>Причина</b>	<b>Устранение</b>
Нет изображения	Не включен стояночный тормоз	Для просмотра видеопрограмм следует припарковать автомобиль, и включить стояночный тормоз
	Неправильное подключение	Проверьте правильность подключения устройства
Нет звука	Полностью убрана громкость звука	Установите нужный уровень громкости устройства или на мониторе, который подключен к устройству
	Неправильно настроен баланс звука	Установите баланс каналов по центру
	Неправильное подключение	Проверьте правильность подключения устройства
	Провода динамиков контактируют с металлической деталью машины	Изолируйте все провода
	Динамики неисправны	Поменяйте динамики
Нет субтитров	На воспроизводимом диске DVD не записаны субтитры	Субтитры не могут быть выведены на экран
	Субтитры выключены	Включите субтитры
Субтитры не убираются с экрана	Воспроизводимый диск DVD не допускает отключение субтитров	Субтитры невозможно убрать с экрана монитора
Звук или изображение искажены	Диск загрязнен или имеет царапины	Протрите рабочую поверхность диска от пыли и грязи. Не используйте для воспроизведения поцарапанные диски
Настройки устройства и сохраненные радиостанции сбрасываются после выключения двигателя	Неправильное подключение проводов	Поменяйте подключение красного и желтого проводов питания согласно схеме на стр. 78
Мигающее изображение, интерференция на экране	Формат DVD не совместим с текущими настройками монитора устройства	Поменяйте настройки на соответствующие диску
Невозможно изменить язык звукового сопровождения или язык субтитров	На воспроизводимом диске DVD записано звуковое сопровождение или субтитры только на одном языке	Если на диске не записаны звуковое сопровождение или субтитры на нескольких языках, Вы не сможете изменить язык звукового сопровождения или субтитров
Радиоприемник не работает	К устройству не подключен кабель антенны	Надежно подключите кабель антенны к соответствующему разъему на задней панели устройства
Не работает функция автонастройки на радиостанции	Радиостанции имеют слишком слабый сигнал	Настраивайтесь на станции вручную

<b>Неисправность</b>	<b>Причина</b>	<b>Устранение</b>
Пульт дистанционного управления не работает	Светоизлучающий элемент пульта дистанционного управления не направлен на светоприемник сенсора дистанционного управления	Для осуществления управления светоизлучающий элемент пульта дистанционного управления должен быть направлен на светоприемник сенсора дистанционного управления
	Пульт дистанционного управления и устройство находятся слишком далеко друг от друга	Расстояние по прямой между пультом ДУ и сенсором дистанционного управления не должно превышать пяти метров
	Между пультом ДУ и сенсором дистанционного управления имеются препятствия	Устраните препятствия
	Израсходован заряд батарейки пульта дистанционного управления	Замените батарейку
На экране появляется надпись «Внимание!!! Просмотр видео во время управления автомобилем запрещен. Для просмотра видео включите ручной тормоз»	Просмотр видеофайлов, дисков DVD во время движения автомобиля	Поставьте автомобиль на стояночный тормоз
	Оранжевый провод PARKING не подключен согласно схеме на стр. 79	Подключите провод согласно схеме
Карта памяти USB/SD не определяется или не выполняются функции чтения/записи	Файловая система на карте памяти имеет формат NTFS	Убедитесь, что файловая система на карте памяти USB/SD имеет формат FAT или FAT32
Не программируются кнопки рулевого управления	Пульт рулевого управления Вашего автомобиля не резистивного типа	Данный тип рулевого управления не поддерживается. Проконсультируйтесь с официальным дилером Вашего автомобиля
Две или более кнопки выполняют одинаковые функции	Минимальная разница рабочих напряжений при нажатии на эти кнопки менее 0,1 Вольт	Проконсультируйтесь с официальным дилером Вашего автомобиля или обратитесь в сертифицированный установочный центр
Программируется только одна кнопка пульта управления, расположенного на рулевом колесе	Неверно подключены провода Key A, Key B, Key GND	Проверьте правильность подключения проводов
	Неверно подключены провода Key A и Key B	Проверьте правильность подключения проводов Key A и Key B. Если необходимо, поменяйте их местами
При заведенном двигателе ранее запрограммированные кнопки перестают работать	Не подключен провод Key GND	Проверьте правильность подключения провода Key GND

Неисправность	Причина	Устранение
Невозможно подключиться к сети Wi-Fi	Маршрутизатор беспроводной сети не работает	Убедитесь в исправной работе маршрутизатора беспроводной сети
	Слабый сигнал	Большинство точек доступа обеспечивают должное качество связи в пределах 50-100 м. Стены и другие препятствия сказываются негативно на качестве приема
	Неверный пароль	Убедитесь, пароль набран верно
Невозможно пользоваться сетью Интернет при подключенном Wi-Fi	Слабый сигнал	Большинство точек доступа обеспечивают должное качество связи в пределах 50-100 м. Стены и другие препятствия сказываются негативно на качестве приема
	Сетевая ошибка	Повторите подключение к Wi-Fi
Нет доступа к сети Интернет при подключенном 3G-модеме	Не достаточно средств на балансе или услуга передачи данных не подключена	Убедитесь, что услуга передачи данных подключена и активирована, а на балансе достаточно денежных средств
	Неправильные настройки точки доступа мобильной сети	Обратитесь к Вашему мобильному оператору
Мобильное устройство (ноутбук, телефон и т.д.) не подключается к точки доступа Wi-Fi на устройстве	Неправильные настройки точки доступа Wi-Fi или не подключен Wi-Fi-адаптер	Убедитесь, что в строке состояния появилась иконка уведомления  . Если ее нет, проверьте, надежно ли подсоединен Wi-Fi-адаптер USB-разъему на задней панели, а также настройки точки доступа Wi-Fi (стр. 70)
	Неправильные настройки мобильной сети 3G или не подключен 3G-модем	Убедитесь, что в строке состояния иконка  отображает сигнал достаточной мощности. Если иконка полностью серого цвета, проверьте, надежно ли подсоединен 3G-модем к USB-разъему на задней панели, а также настройки мобильной сети (стр. 67)
	Введен неправильный пароль	Введите правильный пароль или поменяйте пароль точки доступа
	К точке доступа подключено слишком много устройств	Отключите одно из устройств от точки доступа
Индикатор видеорегастратора красного цвета не загорается при включении	Не подключены или неверно подключены провода питания видеорегастратора к устройству	Проверьте правильность подключения проводов в соответствии со схемой на стр. 80
Не работает сенсорное управление видеорегастратором	Провод DVR BUS видеорегастратора не подключен к разъему DVR устройства	Проверьте, подключен ли провод DVR согласно схеме (стр. 79)
	Устройство находится в режиме AUX IN 2	Войдите в режим DVR

## Для безопасного управления автомобилем

- Для безопасного использования функций устройства, пожалуйста, не забывайте выполнять требование Правил дорожного движения Российской Федерации. Помимо этого старайтесь соблюдать очевидные правила обращения с Вашим автомобилем, как источником повышенной опасности.
- Эти правила, в первую очередь, определяются риском наступления вреда для жизни или здоровья третьих лиц, причинения вреда их имуществу, домашним животным или окружающей среде.
- Просмотр DVD-дисков, видеофайлов и изображений во время движения категорически запрещен во избежание возникновения ДТП. Для просмотра видео после окончания движения обязательно устанавливайте рычаг управления автоматической трансмиссии в положение «PARK», а рычаг переключения ручной коробки передач – в нейтральное положение.
- После завершения управления автомобилем всегда ставьте автомобиль на стояночный тормоз, который должен находиться в исправном состоянии и исключать возможность движения автомобиля. Всегда паркуйте автомобиль на открытой, хорошо проветриваемой площадке.
- Поддерживайте относительно низкий уровень громкости, чтобы во время движения иметь возможность слышать все, что происходит вокруг автомобиля.
- Не меняйте диски, не регулируйте громкость и не осуществляйте какие-либо другие операции управления устройством, которые могут отвлечь Вас от управления автомобилем.

## Меры предосторожности при обращении с дисками

Грязь, пыль, царапины и искривление диска могут привести к «перескакиванию» звучания во время воспроизведения и ухудшению качества звука и изображения. При обращении с дисками соблюдайте следующие меры предосторожности:

- Для удаления следов пальцев и пыли с рабочей поверхности диска (той стороны, на которой нет надписей) протирайте ее мягкой тканью. Протирайте диски прямо от центра к краям. Небольшие пылинки или слабые пятна не будут оказывать какое-либо влияние на качество воспроизведения.
- Никогда не используйте для очистки дисков химические вещества, например, антистатические аэрозоли или жидкости, бензин или растворители. Такие химические вещества способны необратимо повредить пластмассовую поверхность диска.
- После использования обязательно помещайте диски в их коробки. Это позволит избежать появления на поверхности дисков больших царапин, способных вызвать «перескакивание» звучания при воспроизведении.
- Не подвергайте диски в течение продолжительного времени воздействию прямых солнечных лучей, высокой влажности или высокой температуры. Длительное воздействие высокой температуры может привести к короблению и искривлению диска.
- Никогда не приклеивайте бумагу и не пишите на любой из сторон диска. Острые наконечники ручек и чернила могут повредить поверхность диска.

- Никогда не используйте диски с необычным очертанием, например, имеющим форму сердечка, восьмиугольника и т.д. Использование таких дисков может привести к сбоям в работе устройства.
- В качестве принадлежности диска можно приобрести специальную защитную пленку, но ее использование может привести к сбоям в работе проигрывателя дисков. Использование такой пленки абсолютно недопустимо.

## Хранение, транспортирование, ресурс, утилизация

Устройство рекомендуется хранить в складских или домашних условиях и при необходимости транспортировать в крытых транспортных средствах любого вида в упакованном виде при температуре от -25 °С до +35 °С. Место хранения (транспортировки) должно быть недоступным для попадания влаги, прямых солнечных лучей и должно исключать возможность механических повреждений.

Срок службы устройства — 2 года. Устройство не содержит вредных материалов и безопасно при эксплуатации и утилизации (кроме сжигания в непригодных условиях).

## Условия гарантии

При соблюдении владельцем правил эксплуатации, изложенных в настоящем Руководстве пользователя, устройство обеспечивает безопасность в полном объеме требований настоящего законодательства, не оказывает вредного воздействия на окружающую среду и человека и признано годным к эксплуатации.

Устройство имеет гарантийный срок эксплуатации 12 месяцев с момента покупки без учета времени пребывания в ремонте при соблюдении правил эксплуатации. Право на гарантию дается при заполнении сведений прилагаемого гарантийного талона.

Гарантийные обязательства не распространяются на перечисленные ниже принадлежности изделия, если их замена предусмотрена конструкцией и не связана с разборкой изделия:

- на пульт дистанционного управления, элементы питания (батарейки);
- соединительные провода, декоративную рамку, документацию, прилагаемую к изделию;
- microSD-карту с навигационным ПО\*, GPS-антенну, микрофон.

\* По всем вопросам, связанным с навигационным программным обеспечением Навител Навигатор — Автоверсия (проблемы в работе, обновления и прочее) обращайтесь в сервисный центр Navitel:

**Адрес:** Москва, Варшавское шоссе, д. 75, корп. 1

**Телефон/факс:** +7-926-766-92-18, +7-926-766-93-18

**E-mail:** support@navitel.ru

**Web:** <http://www.navitel.ru>

**Режим работы:** пн-пт: 9:00–21:00 по московскому времени (UTC +3)

сб, вс: 10:00–20:00 по московскому времени (UTC +3)



## Расшифровка даты выпуска устройства, указанной в серийном номере

Серийный номер устройства указывается под штрих-кодом на упаковке, а также на стикере, который клеится на корпус изделия.

Для того, чтобы узнать информацию о дате выпуска устройства, достаточно расшифровать 5 и 6 знак из 12-значного серийного номера. Пример расшифровки приведен ниже.

1AAA**0A**0000001

**A** – месяц выпуска (A – январь, B – февраль, C – март, D – апрель, E – май, F – июнь, G – июль, H – август, I – сентябрь, J – октябрь, K – ноябрь, L – декабрь)  
**0** – год выпуска (0 – 2010, 1 – 2011, 2 – 2012 и т. д.)  
Данное устройство выпущено в январе 2010 года.