

**Wireless Sound Bar**  
Саундбар с беспроводным подключением  
Бездротова акустична система  
Сымсыз іске қосылатын саундбар

Model : LAS550H

**РУССКИЙ | ПРОСТОЕ РУКОВОДСТВО (1 из 2)**

Чтобы просмотреть инструкции по усовершенствованным функциям, посетите сайт по адресу <http://www.lg.com> и загрузите Руководство пользователя. Часть содержания, представленного в этом руководстве, может не относиться к вашему устройству.

**УКРАЇНСЬКА | КОРОТКА ІНСТРУКЦІЯ (1 із 2)**

Щоб отримати більш детальні інструкції, відвідайте веб-сайт <http://www.lg.com> і завантажте Посібник користувача. Деяка інформація у даній інструкції може не відповідати вашій системі.

**ҚАЗАҚ ТІЛІ | ҚАРАПАЙЫМ НҮСҚАУЛЫҚ (1/2)**

Жетілдірілген мүмкіндіктердің нұсқаулықтарын қарау үшін, <http://www.lg.com> сайтына кіріп, Пайдаланушы нұсқаулығын жүктеңіз. Осы нұсқаулықтағы кейбір мазмұн элементтері сіздің құрылғыңыздың элементтеріне ерекшеленуі мүмкін.

**ENGLISH | SIMPLE MANUAL (1 of 2)**

To view the instructions of advanced features, visit <http://www.lg.com> and then download Owner's Manual. Some of the content in this manual may differ from your unit.

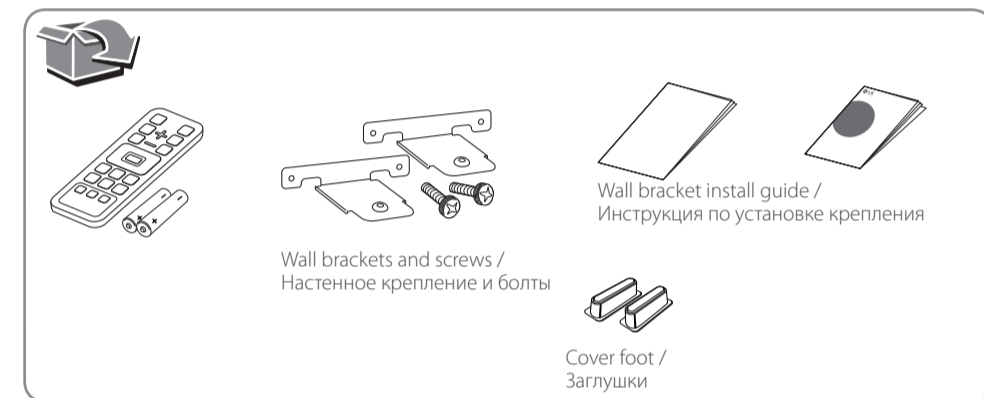

[www.lg.com](http://www.lg.com)



**Optical operation**

Работа при подключении через оптический кабель / Підключення через оптичний інтерфейс / Оптикалық операция

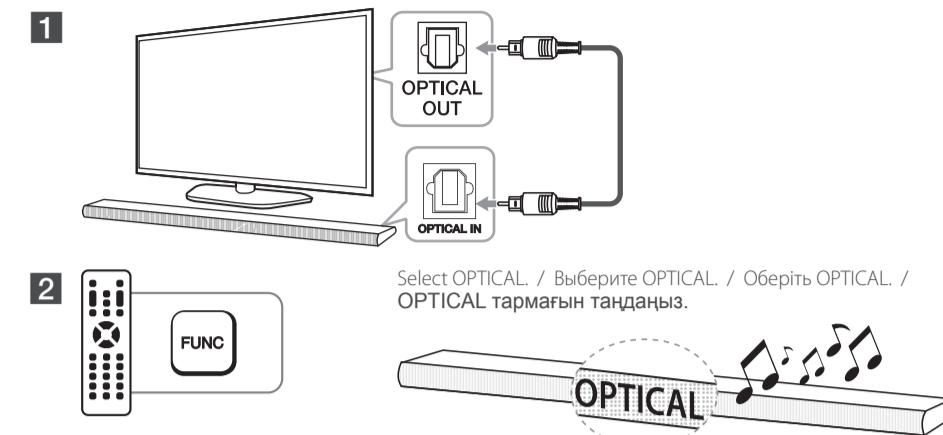

1 Some TV need to change setting of sound output. Refer to the description below. / Для некоторых телевизоров может потребоваться изменение настроек звукового вывода. См. описание ниже. / На деяких телевизорах потрібно змінити установки звукового виходу. Див. наведені нижче вказівки. / Кейбір теледидарлар дауыс шығару параметрін өзгертуді қажет етеді. Төмендегі сипаттаманы қараныз.

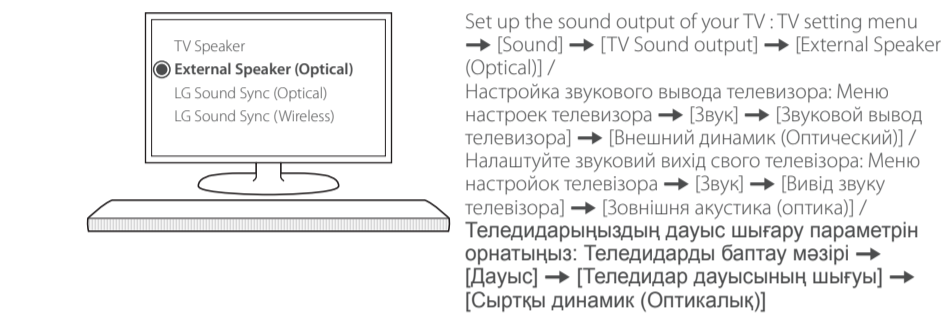

1 Details of TV setting menu vary depending on the manufacturers or models of your TV. / Пункты меню настройки телевизора очень зависят от производителя телевизора и его модели. / Вигляд меню налаштувань телевизора може відрізнятися залежно від марки або моделі телевизора. / Теледидарды баптау мәзірі туралы мәліметтер теледидарыңыздың өндірушілеріне немесе үлгілеріне байланысты әр түрлі болады.



**Using External device**

Использование внешнего устройства / Підключення зовнішніх пристроїв / Сыртқы құрылғыны пайдалану.

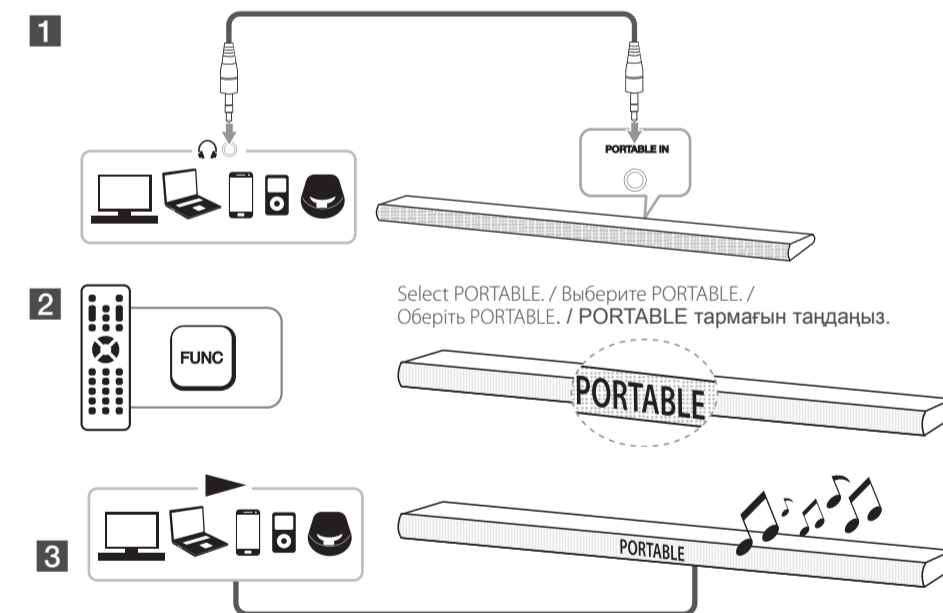

3 Play the music on the connected external device. / Воспроизведение музыки на подключенном внешнем устройстве. / Розпочніть відтворення музики на підключеному зовнішньому пристрої. / Музыканы жалғанған сыртқы құрылғыда ойнату.



**LG Sound Sync**

LG Sound Sync (синхронизация звука с ТВ) / LG Sound Sync / LG Sound Sync

LG Sound Sync enables you to control some functions of this unit by a remote control of your LG TV. Controllable functions are volume up/down and mute. Make sure that your TV has LG Sound Sync logo as shown above. / Функция LG Sound Sync позволяет управлять некоторыми функциями этого устройства с помощью пульта дистанционного управления вашего телевизора LG TV. Контролироваться могут функции увеличения/уменьшения громкости звука и его отключения. Убедитесь, что на вашем телевизоре имеется логотип LG Sound Sync, как показано выше. / LG Sound Sync дозволяє управляти деякими функціями даної системи за допомогою пульта управління вашого телевізора LG. Функції, управління якими доступне з пульта управління телевізора, регулювання рівня гучності, відключення звуку. На телевізорі повинен бути розміщений логотип LG Sound Sync, показаний вище. / LG Sound Sync теледидарыңызды қашықтан басқару арқылы осы құралдың кейбір функцияларын басқаруға мүмкіндік береді. Басқарылатын функцияларға дыбыс деңгейін көбейту/азайту және дыбыссыз режимге қою жатады. Теледидарыңызда жоғарыда көрсетілгендей LG Sound Sync логотипі бар екеніне көз жеткізіңіз.

1 Select OPTICAL. / Выберите OPTICAL. / Оберіть OPTICAL. / OPTICAL тармағын таңдаңыз.



2 Set up the sound output of your TV: TV setting menu → [Sound] → [TV Sound output] → [LG Sound Sync (Optical)] /  
Настройка звукового вывода телевизора: Меню настроек телевизора → [Звук] → [Звуковой вывод телевизора] → [LG Sound Sync (Оптический)] /  
Налашуйте звуковий вихід свого телевизора: Меню настройок телевизора → [Звук] → [Вивід звуку телевизора] → [Зовнішня акустика (оптика)] /  
Теледидарыңыздың дауыс шығару параметрін орнатыңыз: Теледидарды баптау мәзірі → [Дауыс] → [Теледидар дауысының шығуы] → [LG Sound Sync (Оптикалық)]

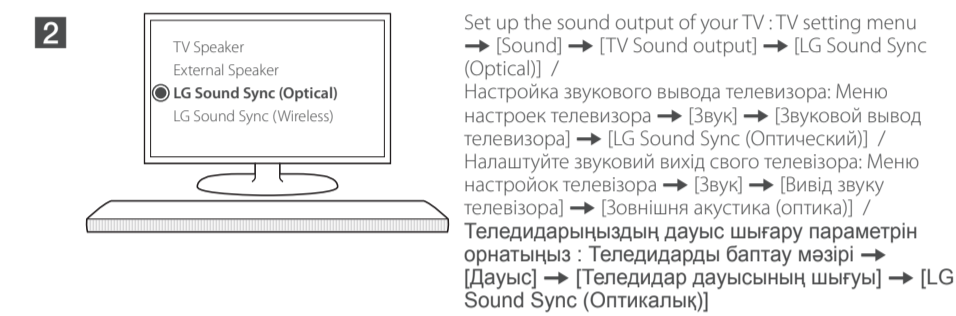

3 Select OPTICAL. / Выберите OPTICAL. / Оберіть OPTICAL. / OPTICAL тармағын таңдаңыз.



**HDMI ARC (Audio Return Channel) operation**

Работа в оптическом режиме HDMI ARC (Реверсивный звуковой канал) / Підключення з використанням HDMI ARC (реверсивний звуковий канал) / HDMI ARC (Аудионы қайтаратын арна) операциясы

The ARC function enables an HDMI capable TV to send the audio stream to HDMI OUT of the unit. / Функция ARC позволяет телевизору с поддержкой HDMI отправлять аудиопоток на выход HDMI OUT устройства. / Функция ARC дозволяє направляти аудіосигнал з телевізора з підтримкою HDMI на вихід HDMI OUT системи. / ARC функциясы HDMI интерфейсіне үйлесімді теледидарға құралдың HDMI OUT портына аудио ағынын жіберуге мүмкіндік береді.

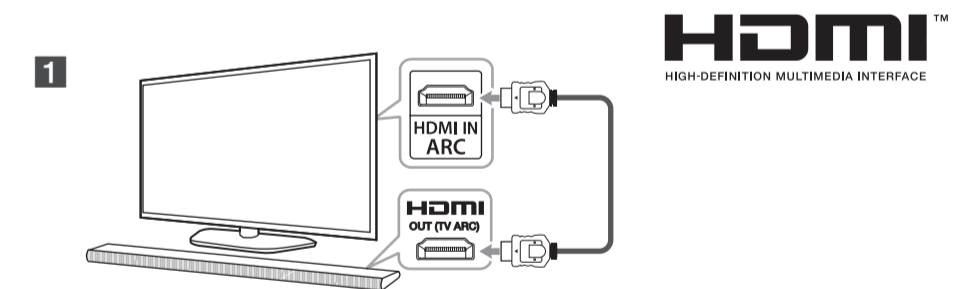

2 Some TV need to change setting of sound output. Refer to the description below. / Для некоторых телевизоров может потребоваться изменение настроек звукового вывода. См. описание ниже. / На деяких телевизорах потрібно змінити установки звукового виходу. Див. наведені нижче вказівки. / Кейбір теледидарлар дауыс шығару параметрін өзгертуді қажет етеді. Төмендегі сипаттамаға жүгініңіз.

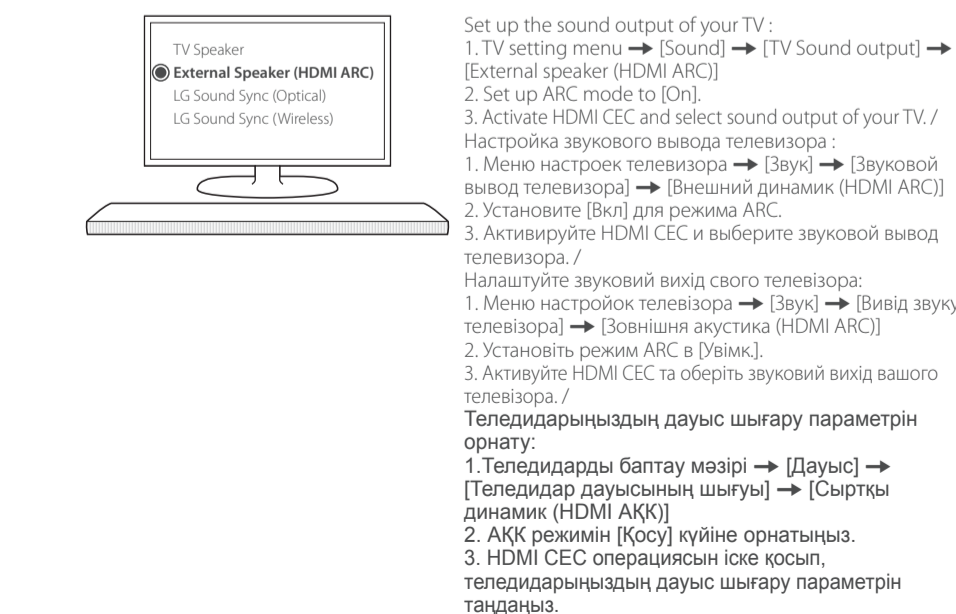

**Wireless / Беспроводное подключение / Бездротова з'єднання / Сымсыз**

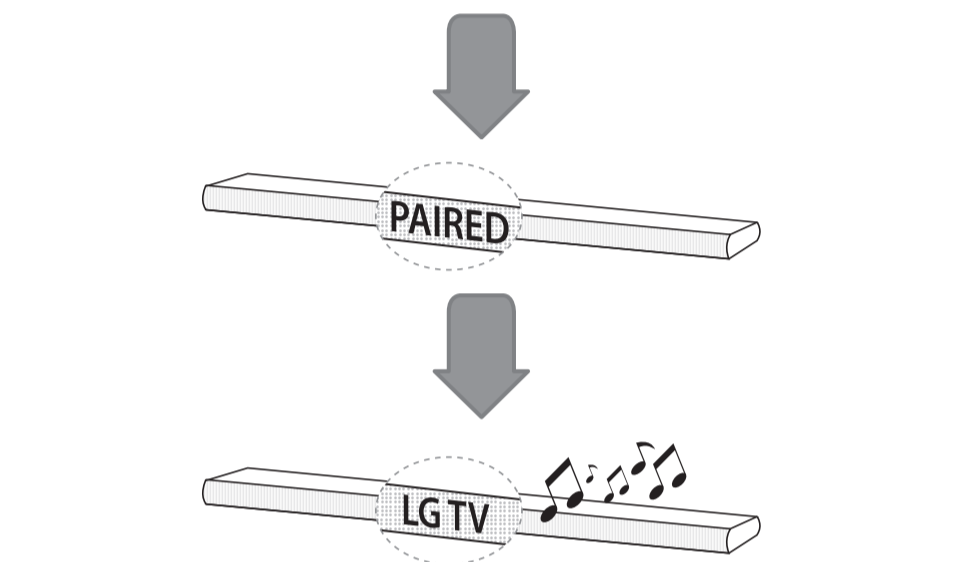
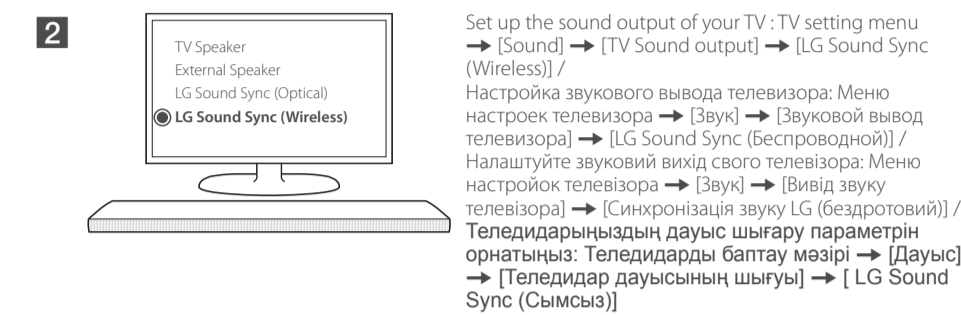
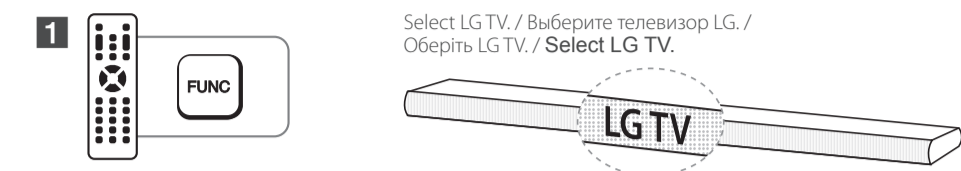

ARC function is automatically selected when you turn on your TV no matter what kind of the function you are using. / Функция ARC автоматически выбирается при включении телевизора, независимо от типа используемой функции. / Функция ARC вибирається автоматично при ввімкненні телевізора незалежно від того, яка функція є активною. / Қандай функцияны пайдаланатынығыға қармастан теледидарыңызды қосқанда ARC функциясы автоматты түрде таңдалады.

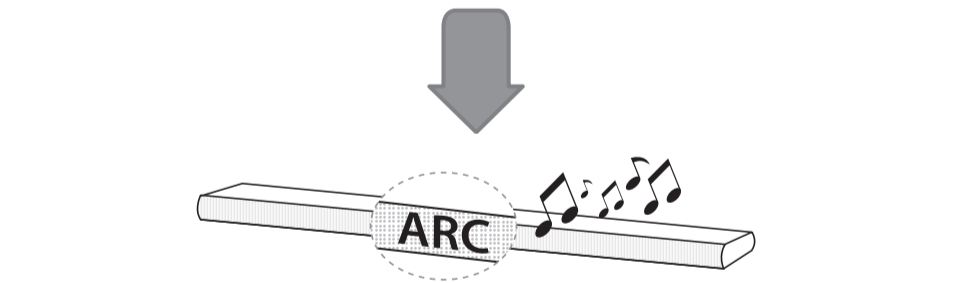

**SIMPLINK / SIMPLINK / SIMPLINK / SIMPLINK**



SIMPLINK enables you to control some functions of this unit by a remote control of your TV. Controllable functions are power on/off and volume up/down, mute, etc. Make sure that your TV has SIMPLINK logo as shown above. / Функция SIMPLINK позволяет управлять некоторыми функциями этого устройства с помощью пульта дистанционного управления вашего телевизора. Контролироваться могут функции увеличения/уменьшения громкости и звука, его отключения и т.п. Убедитесь, что телевизор имеет логотип SIMPLINK, как показано выше. / Функция SIMPLINK дозволяє управляти деякими функціями даної системи за допомогою пульта управління вашого телевізора. Функції, управління якими доступне з пульта управління телевізора: вмикання/вимкнання живлення, регулювання рівня гучності тощо. На телевізорі повинен бути розміщений логотип SIMPLINK, показаний вище. / SIMPLINK теледидарыңызды қашықтан басқару пульті арқылы осы құралдың кейбір функцияларын басқаруға мүмкіндік береді. Басқарылатын функцияларға қатты қосу/өшіру және дыбыс деңгейін көбейту/азайту, дыбыссыз режимге қою т.б. жатады. Теледидарыңызда жоғарыда көрсетілгендей SIMPLINK логотипі бар екеніне көз жеткізіңіз.



### HDMI operation

Работа в режиме HDMI / Підключення через HDMI / HDMI операциясы

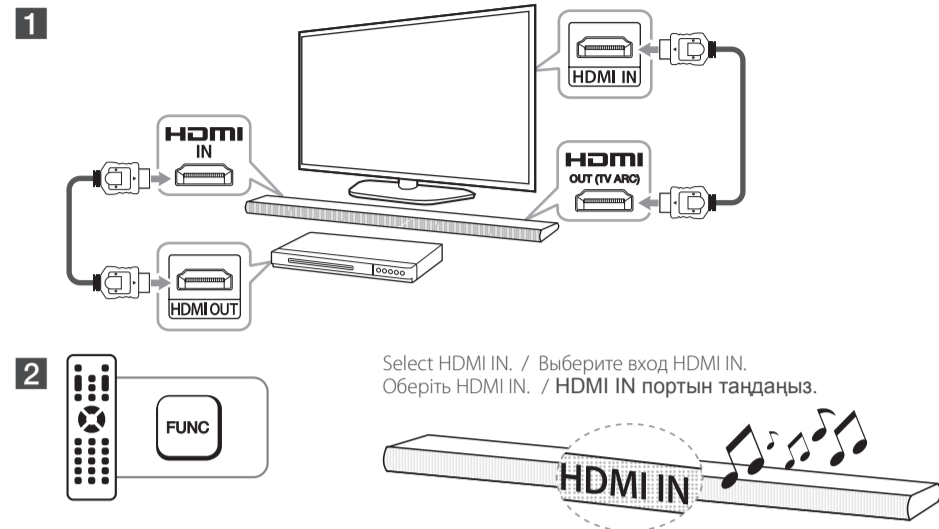

### Auto power On/Off

Автоматическое включение/выключение питания / АВТОЖИВЛЕННЯ УВИМК/ВИМК. / Автоматты қуатты қосу/өшіру

This unit automatically turns on by an input source: Optical, LG TV or Bluetooth. / Это устройство автоматически включается с помощью источника входного сигнала: оптического, LG TV или Bluetooth. / Система автоматично вмикається при прийомі вхідного сигналу: оптичний, ТВ LG або Bluetooth. / Осы құрылғы кіріс көзі арқылы автоматты түрде қосылады: Оптикалық, LG теледидары немесе Bluetooth.

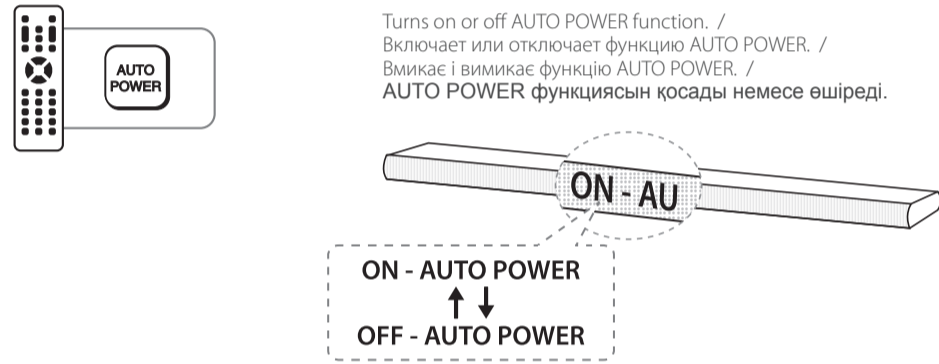

### Using your TV remote control

а дистанционного управления вашего телевизора / дистанційного управління телевізора / ң қашықтан басқару пультін пайдалану

You can control some functions of this unit by your TV remote control even in other company's product. Controllable functions are volume up/down and mute. / Ви можете управляти деякими функціями цього пристрою з допомогою пульта дистанційного управління телевізора навіть при використанні изделия другой компании. Контролюються можуть функції збільшення/зменшення гучності звука і його відключення. / Ви можете управляти деякими функціями системи за допомогою пульта дистанційного управління телевізора, у т.ч. інших марок. Функції, управління якими доступні з пульта управління телевізора: регулювання рівня гучності, відключення звуку. / Осы құралдың кейбір функцияларын теледидарыңыздың қашықтан басқару пульті арқылы немесе басқа компанияның өнімі арқылы басқара аласыз. Басқарылатын функцияларға дыбыс деңгейін көтеру/азайту және дыбыссыз режимге қою жатады.

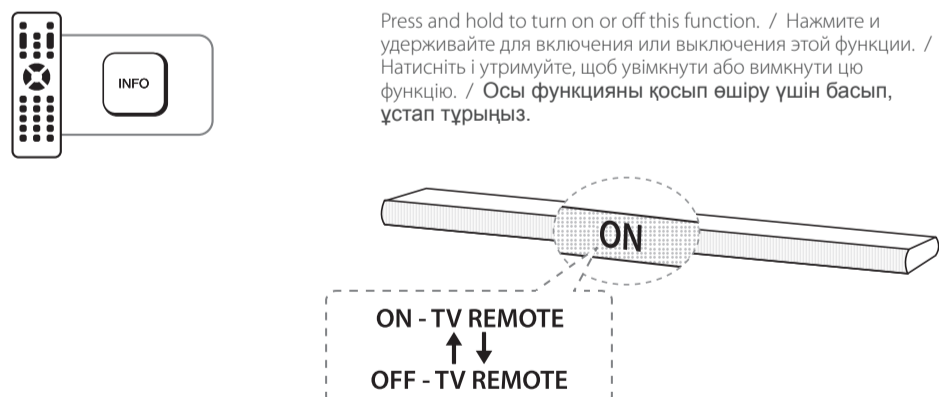

Supported TV brands / Піддерживаемые марки телевизоров / Сумісні марки телевізорів / Қолдау көрсететін теледидар брендтері

LG	Panasonic	Philips	Samsung	Sharp	Sony	Toshiba	Vizio
----	-----------	---------	---------	-------	------	---------	-------

- Make sure that the sound output of your TV is set to [External speaker]. / Убедитесь, что для звукового вывода телевизора установлено значение [Внешний динамик]. / Переконайтеся, що вивід звуку вашого телевізора налаштовано на [Зовнішні АС]. / Теледидарыңыздың дауыс шығару шығысы [Сыртқы динамик] күйіне орнатылғанына көз жеткізіңіз.
- Depending on the remote control, this function may not work well. / В зависимости от пульта дистанционного управления эта функция может не всегда работать хорошо. / Залежно від пульта дистанційного управління ця функція може працювати неправильно. / Қашықтан басқару пультіне байланысты бұл функция жақсы істемейді мүмкін.



### Auto Function Change

Автоматическое изменение функций / Автоматична зміна функцій / Автоматты функция өзгерісі

This unit recognizes input signals such as optical, Bluetooth and LG TV and then changes suitable function automatically. / Это устройство распознает входные сигналы, такие как оптический, Bluetooth и LG TV, а затем автоматически изменяет соответствующую функцию. / Система розпізнає надходження таких вхідних сигналів як Оптичний, Bluetooth і ТВ LG, після чого автоматично активує відповідну функцію. / Бұл құрылғы оптикалық, Bluetooth және LG теледидары секілді кіріс сигналдарын анықтайды және лайықты функцияларды автоматты түрде өзгертеді.

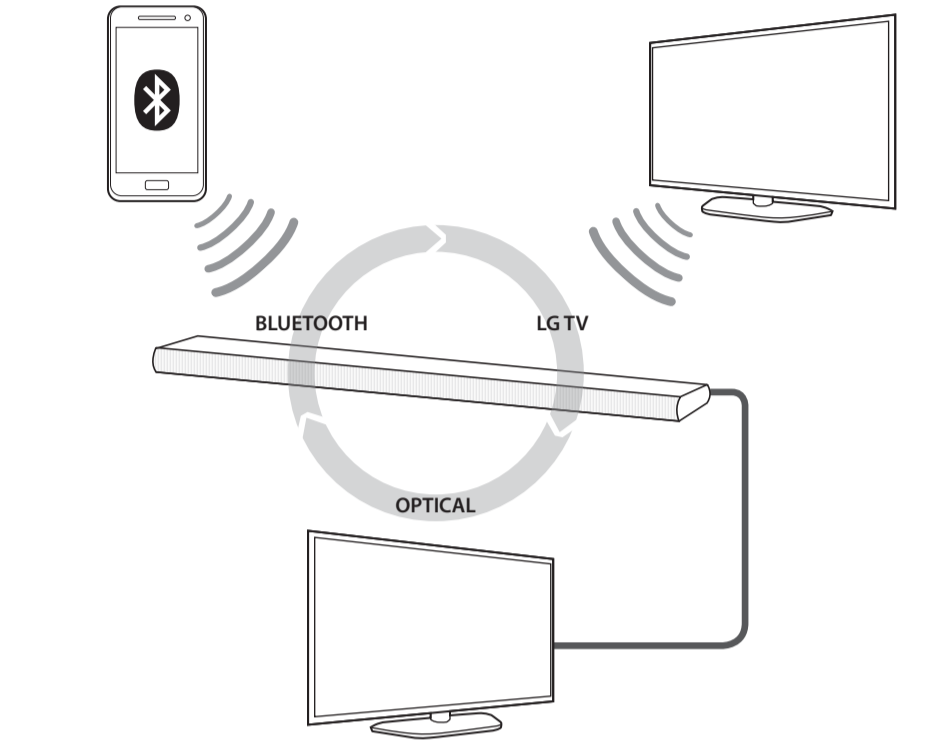

### Data Playback

Воспроизведение данных / Відтворення файлів / Дерек ойнату

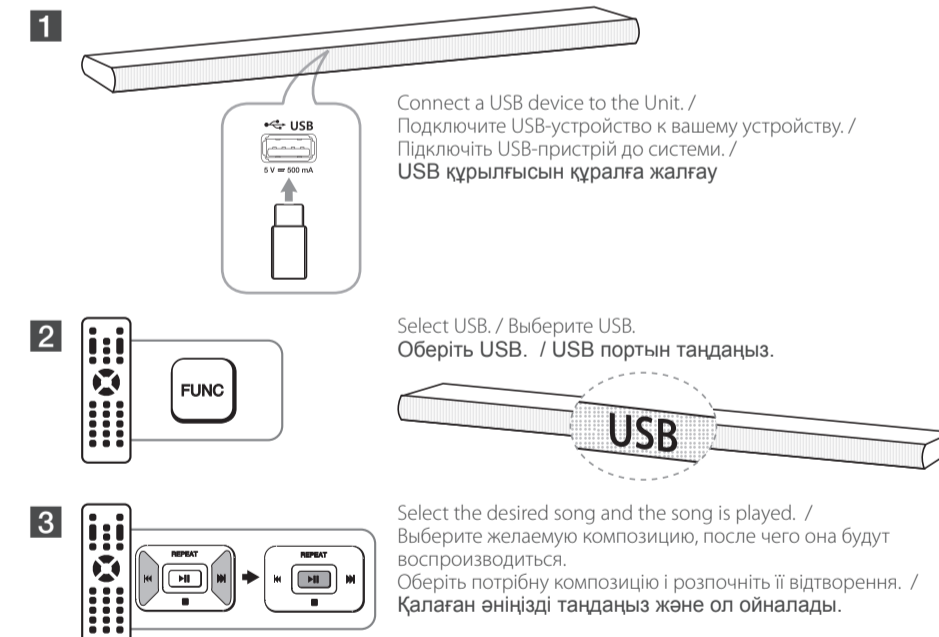

### File Searching

Поиск файлов / Пошук файлу / Файлды іздеу

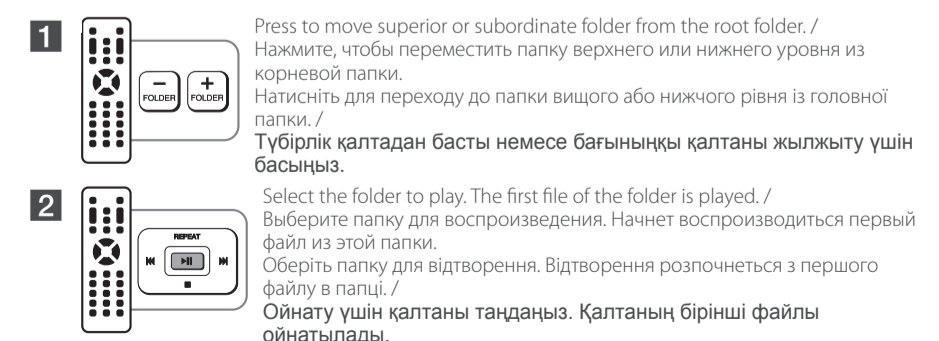

### Using BLUETOOTH®

Использование BLUETOOTH® / Використання BLUETOOTH® / BLUETOOTH® функциясын пайдалану



### Using "Music Flow Bluetooth" App

Использование приложения "Music Flow Bluetooth" / Використання додатку «Music Flow Bluetooth» / "Music Flow Bluetooth" бағдарламасын пайдалану

To use this unit more comfortably, install "Music Flow Bluetooth" on your Bluetooth devices. Select a way of installation (A or B). / Для увеличения удобства пользования этим устройством установите приложение "Music Flow Bluetooth" на своих устройствах Bluetooth. Выберите способ установки (A или B). / Для більш зручного користування системою встановіть на Bluetooth-пристрій додаток «Music Flow Bluetooth». Оберіть спосіб встановлення (A або B). / Құралды ыңғайлырақ пайдалану үшін, "Music Flow Bluetooth" бағдарламасын Bluetooth құрылғыңызға орнатыңыз. Орнату жолын тандаңыз (A немесе B).

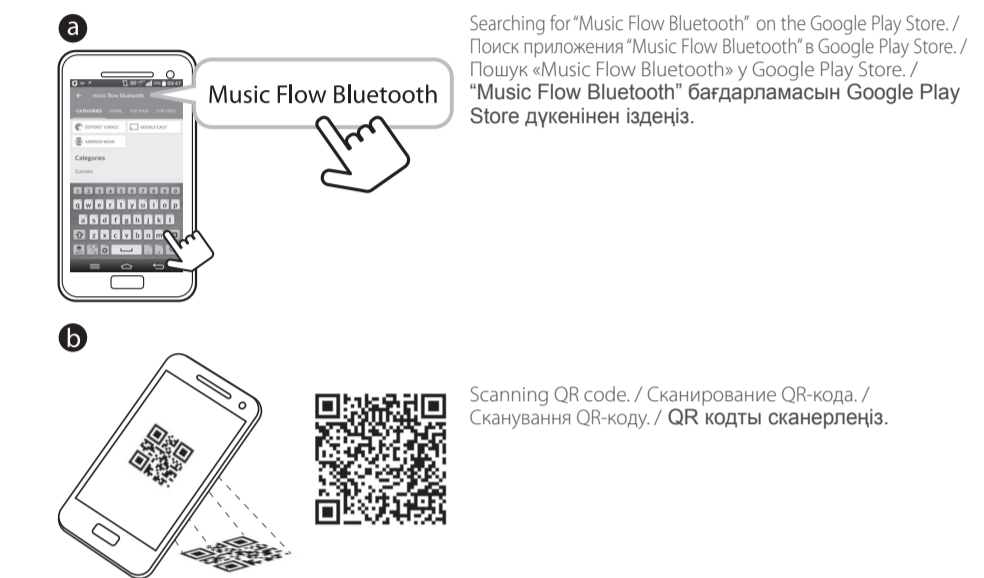

### Additional Feature

Дополнительные возможности / Додаткові можливості / Қосымша мүмкіндік

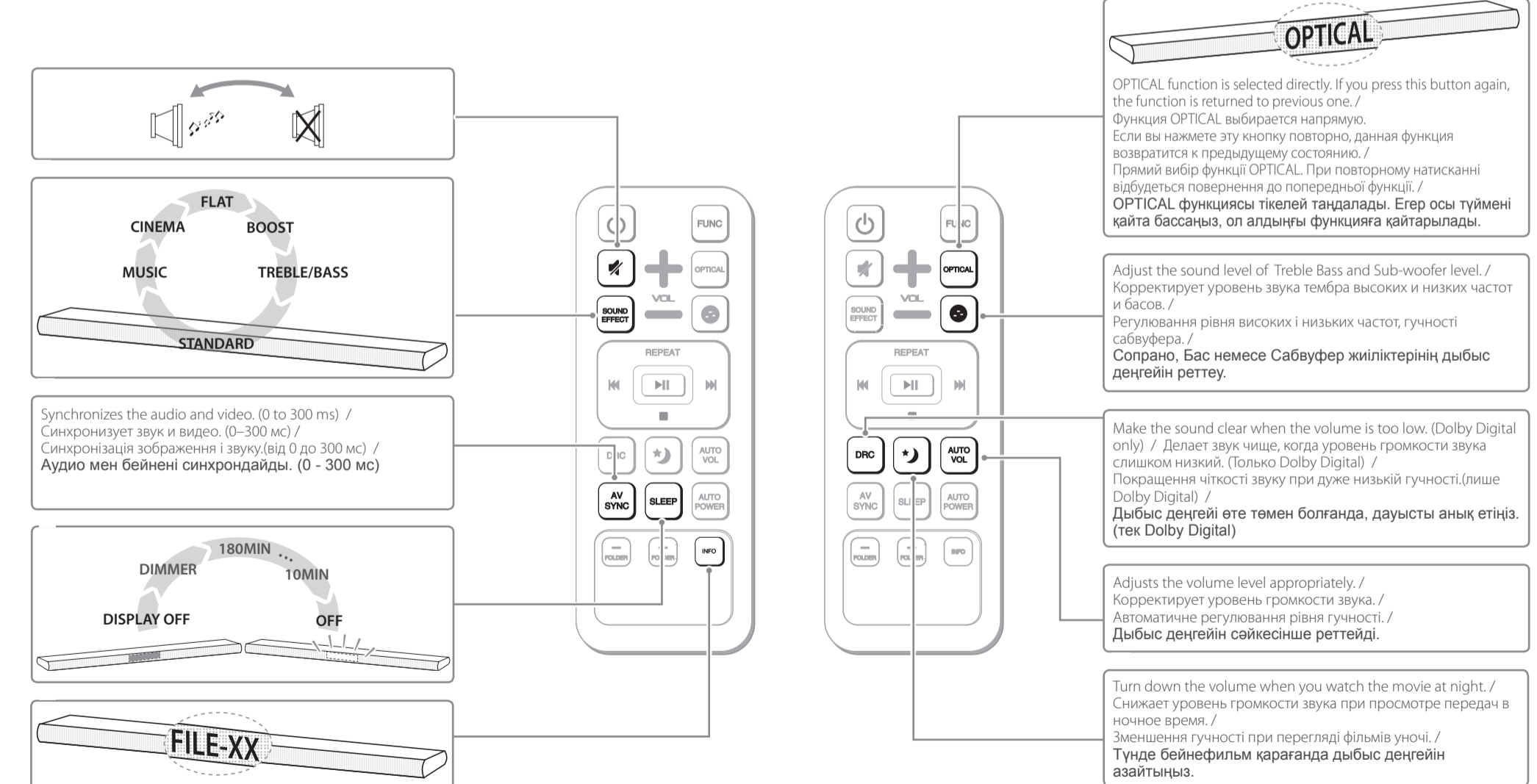

Wireless Sound Bar  
Саундбар с беспроводным  
подключением  
Бездротова акустична система  
Сымсыз іске қосылатын  
саундбар

Model : LAS550H

**ENGLISH | SIMPLE MANUAL (2 of 2)**

To view the instructions of advanced features, visit <http://www.lg.com> and then download Owner's Manual. Some of the content in this manual may differ from your unit.

**РУССКИЙ | ПРОСТОЕ РУКОВОДСТВО (2 из 2)**

Чтобы просмотреть инструкции по усовершенствованным функциям, посетите сайт по адресу <http://www.lg.com> и загрузите Руководство пользователя. Часть содержания, представленного в этом руководстве, может не относиться к вашему устройству.

**УКРАЇНСЬКА | КОРОТКА ІНСТРУКЦІЯ (2 із 2)**

Щоб отримати більш детальні інструкції, відвідайте веб-сайт <http://www.lg.com> і завантажте Посібник користувача.

Деяка інформація у даній інструкції може не відповідати вашій системі.

**ҚАЗАҚ ТІЛІ | ҚАРАПАЙЫМ НҰСҚАУЛЫҚ (2/2)**

Жетілдірілген мүмкіндіктердің нұсқаулықтарын қарау үшін, <http://www.lg.com> сайтына кіріп, Пайдаланушы нұсқаулығын жүктеңіз. Осы нұсқаулықтағы кейбір мазмұн элементтері сіздің құрылғыңыздың элементтерінен ерекшеленуі мүмкін.



**Installation**

Установка / Встановлення / Орнату

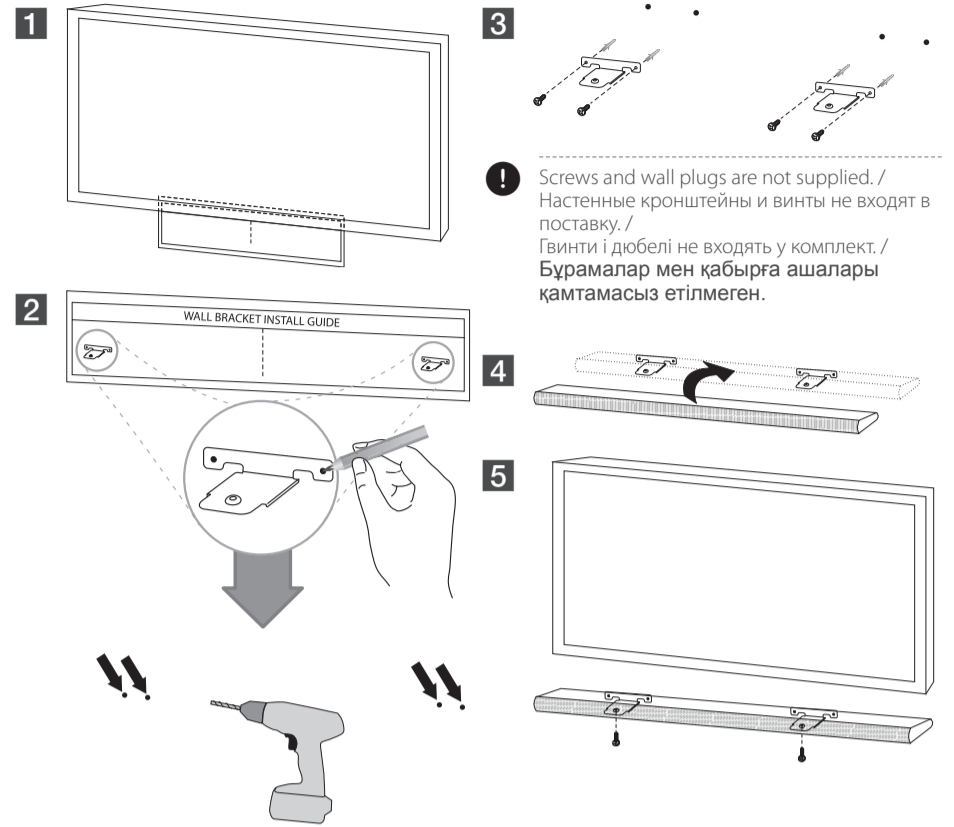

! Screws and wall plugs are not supplied. / Настенные кронштейны и винты не входят в поставку. / Гвинти і дюбелі не входять у комплект. / Бұрамалар мен қабырға ашалары қамтамасыз етілмеген.

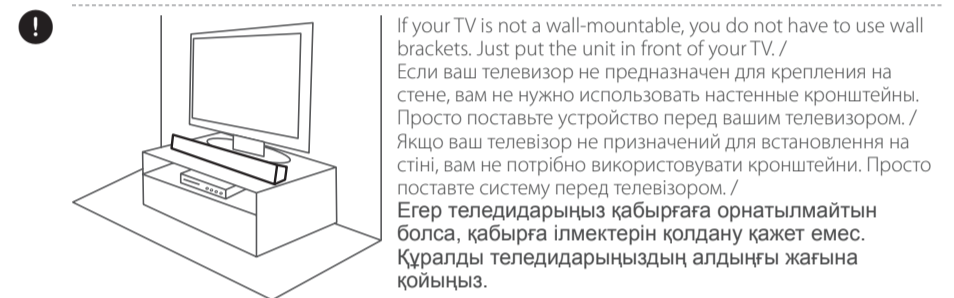

! If your TV is not a wall-mountable, you do not have to use wall brackets. Just put the unit in front of your TV. / Если ваш телевизор не предназначен для крепления на стене, вам не нужно использовать настенные кронштейны. Просто поставьте устройство перед вашим телевизором. / Якщо ваш телевизор не призначений для встановлення на стіні, вам не потрібно використовувати кронштейни. Просто поставте систему перед телевизором. / Егер теледидарыңыз қабырғаға орнатылмайтын болса, қабырға ілмектерін қолдану қажет емес. Құралды теледидарыңыздың алдыңғы жағына қойыңыз.

! Do not install this unit on Metallic furniture. / Не устанавливайте это устройство на металлические подставки. / Не встановлюйте систему на металевих меблях. / Бұл құралды металл жиһазға орнатпаңыз.



MFL68942868



**Installing cover foot**

Установка регулировочных ножек / Установлення ковпачків ніжок / Қақпақ табанын орнату

You can adjust height of the unit by using cover foot. (Foot height : 17 mm) / Вы можете изменять высоту устройства с помощью регулировочных ножек. (Высота ножки: 17 мм) / Ви можете відрегулювати висоту системи за допомогою ковпачків ніжок. (Висота ніжок: 17 мм) / Қақпақ табанның көмегімен құралдың биіктігін реттей аласыз. (Табан биіктігі: 17 мм)

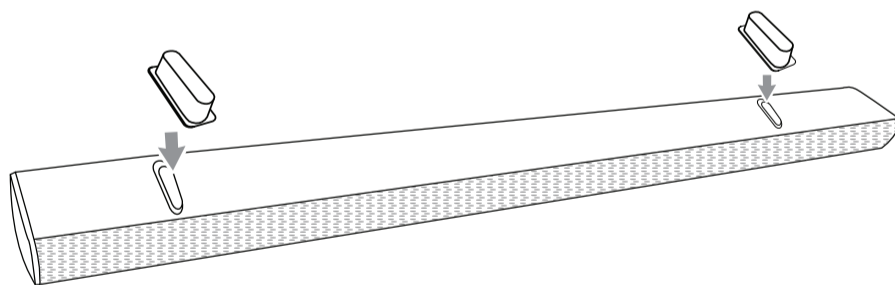

**Additional Information**

Дополнительная информация / Додаткові відомості / Қосымша мәлімет

	File extensions / Расширения файлов / Розширення файлів / Файл кеңейтімдері	• "mp3" • "ogg" • "wav"	• "wma" • "flac"
USB	Maximum files / Максимальное число файлов / Максимальна кількість файлів / Максимум файлдар саны	Under 1999 / до 1999 / Не більше 1999 / 1999-дан төмен	
	USB Flash Drive / Флэш-накопитель USB / USB флеш-накопичувач / USB флеш-жады	Devices that support USB 2.0. / Устройства, которые поддерживают USB 2.0. / Пристрої, що підтримують версію USB 2.0. / USB 2.0 қолдайтын құрылғылар.	
Bluetooth	Codec / Кодек / Кодек / Codec	SBC	

! **How to disconnect the wireless network connection or the wireless device**  
- Set up the AUTO POWER ON/OFF function to off and turn off the unit. / Как отключается беспроводное сетевое подключение или беспроводное устройство - Установите функцию AUTO POWER ON/OFF в положение "Откл" и выключите устройство. / Як відключити з'єднання з бездротовою мережею або з бездротовим пристроєм - Відключіть функцію AUTO POWER ON/OFF та вимкніть систему. / Сымсыз желі жалғағышын немесе сымсыз құрылғыны қалай ажыратуға болады - AUTO POWER ON/OFF функциясын өшірулі күйге орнатып, құрылғыны өшіріңіз.



## Specification

Спецификация / Технічні характеристики / Сипаттама

### ENGLISH

Power requirements	Refer to the main label on the unit.
Power consumption	Refer to the main label on the unit. Networked standby : 2.5 W (If all network ports are activated.)
Amplifier Total output	320 W
Bus Power Supply	5 V $\equiv$ 500 mA

NOTICE: For Product Identification and Compliance/Safety labeling information please refer to Main Label on the bottom of Unit.  
Design and specifications are subject to change without notice.

### РУССКИЙ

Требования к электропитанию	Смотрите основную этикетку на устройстве.
Энергопотребление	Смотрите основную этикетку на устройстве. Ждущий сетевой режим : 2.5 W (если все сетевые порты активированы).
Информация по технике безопасности	320 W
Заходи безпеки	5 V $\equiv$ 500 mA

ПРИМЕЧАНИЕ : Сведения по обозначениям, имеющимся на изделии, а также обозначениям, относящимся к безопасности/соответствию требованиям, см. на основной паспортной табличке на нижней стороне устройства.  
Дизайн и спецификации устройства могут изменяться без предварительного уведомления.

### УКРАЇНСЬКА

Електроживлення	Дивіться основну етикетку на пристрої.
Споживана потужність	Дивіться основну етикетку на пристрої. Очікування в мережі : 2.5 W (усі мережні порти активні).
Общий выходной сигнал усилителя	320 W
Електропитание на шине	5 V $\equiv$ 500 mA

ПРИМІТКА : Ідентифікаційну інформацію та інформацію про позначення сумісності/безпеки див. на головній етикетці на нижній стороні приладу.  
Дизайн та технічні характеристики можуть бути змінені без попереднього повідомлення.

### ҚАЗАҚ ТІЛІ

Қуат талаптары	Құрылғыдағы басты зат белгіге қараңыз.
Қуатты тұтыну	Құрылғыдағы басты зат белгіге қараңыз. Желілік күту режимі : 2.5 W (Егер барлық порттар қосылған болса.)
Күшейткіштің жалпы шығысы	320 W
Шинаның қуат қамтуы	5 V $\equiv$ 500 mA

ЕСКЕРТПЕ: Өнімнің идентификациясы мен Талаптарға сәйкес келу/Қауіпсіздік туралы жапсырылған мәліметтер алу үшін, құралдың төменгі жағындағы Негізгі жапсырмаға жүгініңіз. Дизайн мен сипаттамалар ескертусіз өзгертілуі мүмкін



## Safety Information

Підсилювач Загальна вихідна потужність / Живлення на шині даних / Қауіпсіздік туралы ақпарат

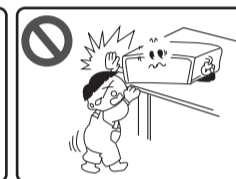
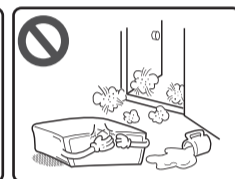
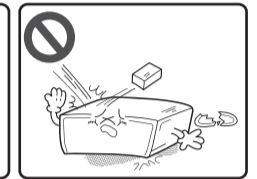
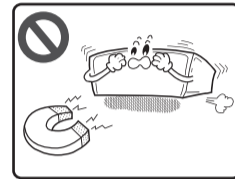
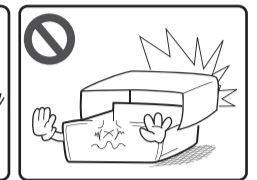
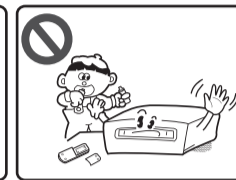
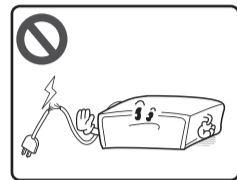
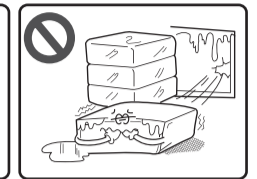
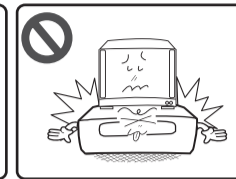
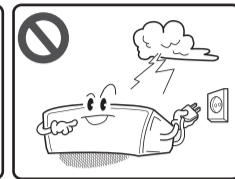
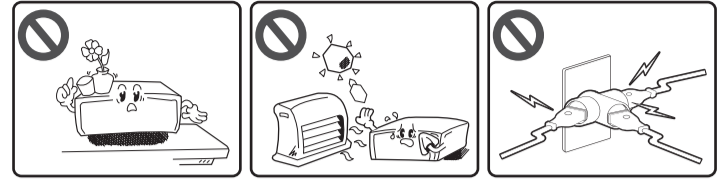
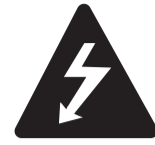

	Телефон	Режим работы	Интернет
Россия	8-800-200-7676	Круглосуточно	<a href="http://www.lg.com">http://www.lg.com</a>
Беларусь	8-820-0071-1111		
Латвия	8-0200-201	9:00 - 17:00 (Пн-Пт)	
Литва	8-800-08-081		
Эстония	800-9990		
Украина	0-800-303-000	8:00 - 21:00 (Пн-Пят) 8:30 - 18:30 (Суб, Нд)	
Казахстан	8-8000-805-805 2255 (GSM)		
Узбекистан	8 800 120 2222	9:00 - 18:30 (Пн- Пят) 9:00 - 15:00 (Суб, Вс.)	
Кыргызстан	800 0071 0005	Круглосуточно	
Молдова	00-800-0071-0005 (Толькы для стационарных телефонов)	Круглосуточно	



Символ «не для пищевой продукции» применяется в соответствии с техническим регламентом Таможенного союза «О безопасности упаковки» 005/2011 и указывает на то, что упаковка данного продукта не предназначена для повторного использования и подлежит утилизации. Упаковку данного продукта запрещается использовать для хранения пищевой продукции.



Символ «петля Мебиуса» указывает на возможность утилизации упаковки. Символ может быть дополнен обозначением материала упаковки в виде цифрового и/или буквенного обозначения.

Символ Кедендік одақтың 005/2011 техникалық регламентіне сәйкес қолданылады және осы өнімнің қаптамасын екінші рет пайдалануға арналмағанын және жоюға жататынын көрсетеді. Осы өнімнің қаптамасын азық-түлік өнімдерін сақтау үшін пайдалануға тыйым салынады.

Символ қаптаманы жою мүмкіндігін көрсетеді. Символ сандық код және/немесе әріп белгілері түріндегі қаптама материалының белгісімен толықтырылуы мүмкін.

### Российская Федерация

Импортер ООО "ЛГ Электроникс Рус"

Адрес импортера: 143160 Российская Федерация, Московская область, Рузский район, сельское поселение Дороховское, 86 км. Минского шоссе, д.9

Адрес производителя : ЛГ Электроникс (Хужоу) Инк., завод Хатаи  
516006, Китай, пров. Гуандонг, г. Хужоу, Промышленная зона  
Жонгкай, Индустриальный парк Хутаи, ХуФенг Донг Уи Роуд, 13.

### Україна

Найменування та адреса імпортера  
ПІІ «ЛГ ЕЛЕКТРОНІКС Україна» вул. Басейна, 6, м. Київ, 01004,  
Тел 044 201-43-50

### Қазақстан Республикасы

Импорттаушы АҚ "ЭЛ Джи Электроникс Алматы Қазақстан", 050061, Алматы қ., к. Көкөрай, 2А

Өндірушінің мекенжайы: LG Electronics(Huizhou) Inc. Huitai Factory  
516006, Қытай, Гуандонг ауданы, Хужоу қаласы, Жонгкай өнеркәсіптік аймағы,  
Хутаи Индустриялық саябағы, ХуФенг Донг Уи Роуд, 13.

Қазақстан Республикасы территориясында тұтынушылардан келіп түскен талаптар мен ұсыныстарды қарайтын және тауарды жөндеу мен техникалық қызмет көрсететін ұжым:

АҚ «Эл Джи Электроникс Алматы Қазақстан», 050061, Қазақстан Республикасы, Алматы қ., Көкөрай, 2А. Басқа сервис орталықтары жайында мағлұматты "Тұтынушыға қызмет көрсету орталығына" телефон шалу арқылы білуге болады.

Қытайда жасалған

Сделано в Китае