



Canon

PowerShot SX410 IS *PowerShot SX412 IS*

Руководство пользователя камеры

РУССКИЙ

- Перед началом работы с камерой обязательно ознакомьтесь с данным Руководством, включая раздел «Меры предосторожности» (11).
- Ознакомление с данным Руководством поможет научиться правильному обращению с камерой.
- Храните это Руководство в надежном месте, чтобы его можно было использовать в будущем.

- Для перехода на другие страницы нажимайте кнопки в правом нижнем углу.
 -  : следующая страница
 -  : предыдущая страница
 -  : страница до нажатия ссылки
- Для перехода в начало главы нажмите название главы справа.

Перед использованием

Основные операции

Руководство по расширенным операциям

1 Основные сведения о камере

2 Автоматический режим

3 Другие режимы съемки

4 Режим P

5 Режим воспроизведения

6 Меню настройки

7 Принадлежности

8 Приложение

Алфавитный указатель

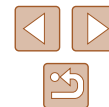

Перед использованием

Начальные сведения

Комплект поставки

Перед использованием проверьте наличие в комплекте поставки камеры перечисленных ниже комплектующих.

Если что-либо отсутствует, обращайтесь по месту приобретения камеры.



Камера



Аккумулятор
NB-11LH*

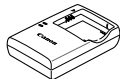

Зарядное устройство
CB-2LF/CB-2LFE



Ремень для запястья



Крышка объектива
(со шнурком)

* Запрещается удалять наклейку с аккумулятора.

- В комплект поставки также входят печатные документы.
- Карта памяти не входит в комплект поставки (📖2).

Поддерживаемые карты памяти

Могут использоваться указанные ниже карты памяти (продаются отдельно), независимо от их емкости.

- Карты памяти SD*
- Карты памяти SDHC*
- Карты памяти SDXC*



- Карты Eye-Fi

* Карты, соответствующие стандартам SD. Однако работа с данной камерой проверена не для всех карт памяти.

О картах Eye-Fi

Это изделие может не поддерживать все функции карты Eye-Fi (в том числе беспроводную передачу). При возникновении проблем при работе с картой Eye-Fi, пожалуйста, проконсультируйтесь с производителем карты.

Также имейте в виду, что во многих странах и регионах для пользования картой Eye-Fi требуется специальное разрешение, без которого ее применение запрещено. Для выяснения того, разрешено ли применение данной карты в данном регионе, пожалуйста, проконсультируйтесь с производителем карты.

Перед использованием

Основные операции

Руководство по расширенным операцияциям

1 Основные сведения о камере

2 Автоматический режим

3 Другие режимы съемки

4 Режим P

5 Режим воспроизведения

6 Меню настройки

7 Принадлежности

8 Приложение

Алфавитный указатель



Предварительные замечания и юридическая информация

- Сначала снимите и проверьте несколько тестовых снимков, чтобы убедиться в правильности их записи. Обратите внимание на то, что компания Canon Inc., ее филиалы и дочерние компании, а также дистрибьюторы не несут никакой ответственности за любой ущерб, обусловленный какой-либо неисправностью камеры и ее принадлежностей (включая карты памяти), приводящей к сбою в записи изображения или к записи изображения не тем способом, на который рассчитан аппарат.
- Изображения, снятые камерой, предназначены для личного использования. Не производите несанкционированную съемку, нарушающую законы об охране авторских прав, и обратите внимание, что фотосъемка даже для личного использования, производимая на представлениях и выставках, а также в некоторых коммерческих ситуациях, может нарушать авторские права или другие юридические права.
- Условия гарантии на камеру и сведения о службе поддержки клиентов компании Canon приведены в гарантийной информации в комплекте руководств пользователя камеры.
- Хотя ЖК-экран изготавливается с использованием высокопрецизионных технологий и более 99,99% пикселей соответствуют техническим требованиям, в редких случаях отдельные пиксели могут иметь дефекты или отображаться в виде красных или черных точек. Это не свидетельствует о повреждении камеры и не влияет на записываемые изображения.
- Для защиты от царапин во время транспортировки ЖК-экран может быть закрыт тонкой пластиковой пленкой. В таком случае перед началом использования камеры удалите пленку.
- При длительном использовании камеры она может стать теплой. Это не является признаком неисправности.

Названия компонентов и условные обозначения

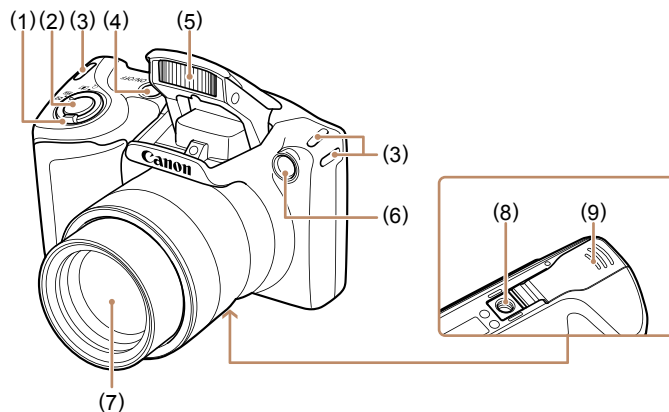

- | | |
|---|---|
| (1) Рычаг зумирования Съемка: [📷] (положение телефото) / [📷] (широкоугольное положение) Воспроизведение: [🔍] (увеличение) / [📷] (индекс) | (4) Кнопка ON/OFF |
| (2) Кнопка спуска затвора | (5) Вспышка |
| (3) Крепление ремня | (6) Лампа |
| | (7) Объектив |
| | (8) Штативное гнездо |
| | (9) Крышка гнезда карты памяти/отсека элементов питания |

Перед использованием

Основные операции

Руководство по расширенным операциям

1 Основные сведения о камере

2 Автоматический режим

3 Другие режимы съемки

4 Режим P

5 Режим воспроизведения

6 Меню настройки

7 Принадлежности

8 Приложение

Алфавитный указатель



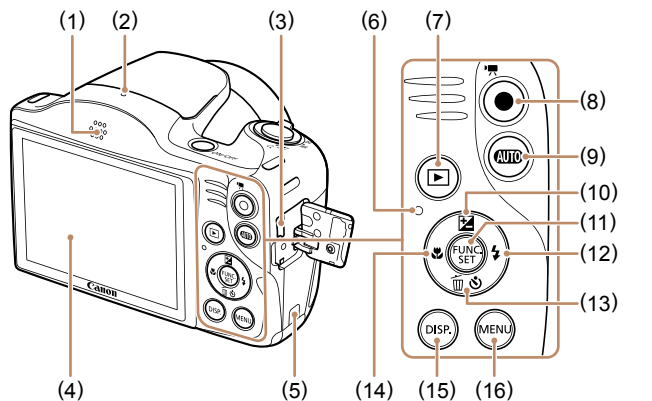

- | | |
|---|--|
| (1) Громкоговоритель | (10) Кнопка [▲] (Компенсация экспозиции)/ «Вверх» |
| (2) Микрофон | (11) Кнопка FUNC./SET |
| (3) Разъем AV OUT (Аудио/видеовыход)/ DIGITAL | (12) Кнопка [▶] (Вспышка)/ «Вправо» |
| (4) Экран (ЖК-экран) | (13) Кнопка [▼] (Автоспуск)/ [⏏] (Стирание одного изображения)/ «Вниз» |
| (5) Порт кабеля переходника постоянного тока | (14) Кнопка [◀] (Диапазон фокусировки)/ «Влево» |
| (6) Индикатор | (15) Кнопка DISP. (Индикация) |
| (7) Кнопка [▶] (Воспроизведение) | (16) Кнопка MENU |
| (8) Кнопка видеосъемки | |
| (9) Кнопка [AUTO] (Авто) | |

- В данном Руководстве значки служат для обозначения кнопок камеры, на которые эти значки нанесены или на которые они похожи.
- Значками обозначаются следующие кнопки и органы управления камеры.
 [▲] Кнопка «Вверх» (10) на задней панели
 [◀] Кнопка «Влево» (14) на задней панели
 [▶] Кнопка «Вправо» (12) на задней панели
 [▼] Кнопка «Вниз» (13) на задней панели

- Режимы съемки, а также значки и текст, отображаемые на экране, указываются в скобках.
- ⓘ: Важные сведения, которые следует знать
- 📝: Примечания и советы для квалифицированного использования камеры
- 📖: Страницы со связанной информацией (в этом примере символы «xx» означают номер страницы)
- Инструкции данного Руководства относятся к камере с настройками по умолчанию.
- Для удобства все поддерживаемые карты памяти обозначаются просто как «карта памяти».
- Символы ▶ «Фотографии» и ▶ «Видеофильмы» под заголовками указывают, как используется функция – для фотографий или видеофильмов.

Перед использованием

Основные операции

Руководство по расширенным операциям

1 Основные сведения о камере

2 Автоматический режим

3 Другие режимы съемки

4 Режим P

5 Режим воспроизведения

6 Меню настройки

7 Принадлежности

8 Приложение

Алфавитный указатель

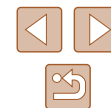

Содержание

Перед использованием

| | |
|--|----------|
| Начальные сведения | 2 |
| Комплект поставки | 2 |
| Поддерживаемые карты памяти | 2 |
| О картах Eye-Fi | 2 |
| Предварительные замечания и юридическая информация | 3 |
| Названия компонентов и условные обозначения | 3 |
| Обычные операции с камерой | 10 |
| Меры предосторожности | 11 |

Основные операции

| | |
|--|-----------|
| Основные операции | 14 |
| Начальная подготовка | 14 |
| Закрепление принадлежностей | 14 |
| Как правильно держать камеру | 15 |
| Зарядка аккумулятора | 15 |
| Установка аккумулятора и карты памяти | 16 |
| Извлечение аккумулятора и карты памяти | 16 |
| Установка даты и времени | 17 |
| Изменение даты и времени | 17 |
| Язык | 18 |
| Опробование камеры | 19 |
| Съемка (Smart Auto) | 19 |
| Просмотр | 20 |
| Удаление изображений | 21 |

Руководство по расширенным операциям

| | |
|---|-----------|
| 1 Основные сведения о камере | 22 |
| Включение и выключение | 22 |
| Функции экономии энергии (Автовыключение) | 23 |
| Экономия энергии в режиме съемки | 23 |
| Экономия энергии в режиме воспроизведения | 23 |
| Кнопка спуска затвора | 23 |
| Варианты индикации при съемке | 24 |
| Использование меню FUNC | 24 |
| Использование экрана меню | 25 |
| Индикатор | 26 |
| Часы | 27 |
| 2 Автоматический режим | 28 |
| Съемка с настройками, определенными камерой | 28 |
| Съемка (Smart Auto) | 28 |
| Фотографии/видеофильмы | 30 |
| Фотографии | 30 |
| Видеофильмы | 30 |
| Значки сюжетов | 31 |
| Значки стабилизации изображения | 32 |
| Рамки на экране | 32 |
| Часто используемые удобные функции | 33 |
| Дополнительное увеличение объектов (Цифровой зум) | 33 |
| Использование таймера автоспуска | 33 |
| Использование таймера автоспуска для исключения сотрясения камеры | 34 |
| Настройка таймера автоспуска | 34 |
| Добавление отметки даты | 35 |
| Серийная съемка | 35 |
| Функции настройки изображения | 36 |

Перед использованием

Основные операции

Руководство по расширенным операциям

1 Основные сведения о камере

2 Автоматический режим

3 Другие режимы съемки

4 Режим P

5 Режим воспроизведения

6 Меню настройки

7 Принадлежности

8 Приложение

Алфавитный указатель



| | |
|---|-----------|
| Изменение формата кадра..... | 36 |
| Изменение разрешения изображения (размер) | 37 |
| Рекомендации по выбору разрешения в зависимости от формата бумаги (для изображений 4:3) | 37 |
| Изменение качества видеоизображения | 37 |
| Полезные функции съемки..... | 38 |
| Отображение линий сетки..... | 38 |
| Увеличение области, на которую произведена фокусировка | 38 |
| Проверка наличия закрытых глаз | 39 |
| Настройка работы камеры | 39 |
| Отключение подсветки для автофокусировки | 39 |
| Отключение лампы уменьшения эффекта «красных глаз» | 40 |
| Изменение стиля отображения изображения после съемки..... | 40 |
| Изменение времени отображения изображения после съемки..... | 40 |
| Изменение экрана, отображаемого после съемки | 40 |
| 3 Другие режимы съемки | 42 |
| Настройка яркости/цвета (Непосредственный контроль) | 42 |
| Определенные сюжеты | 43 |
| Применение специальных эффектов | 44 |
| Съемка с эффектом объектива «Рыбий глаз» (Эффект Рыбий глаз) | 44 |
| Снимки, напоминающие миниатюрные модели (Эффект миниатюры) | 45 |
| Скорость воспроизведения и приблизительное время воспроизведения (для клипов длительностью 1 мин)..... | 45 |
| Съемка с эффектом игрушечной камеры (Эффект игрушечной камеры) | 46 |
| Съемка в монохромном режиме | 46 |
| Специальные режимы для других целей | 47 |
| Использование таймера при определении лица | 47 |
| Съемка с длительной выдержкой (Длительная выдержка)..... | 47 |

| | |
|---|-----------|
| 4 Режим P | 49 |
| Съемка в режиме программной автоэкспозиции (режим [P])..... | 49 |
| Яркость изображения (Экспозиция)..... | 50 |
| Настройка яркости изображения (Компенсация экспозиции)..... | 50 |
| Фиксация яркости изображения/экспозиции (Фиксация AE)..... | 50 |
| Изменение способа экспозамера | 51 |
| Изменение числа ISO | 51 |
| Коррекция яркости изображения (i-Contrast)..... | 52 |
| Цвета изображения | 52 |
| Настройка баланса белого..... | 52 |
| Пользовательский баланс белого..... | 53 |
| Изменение цветовых тонов изображения (Мои цвета) | 53 |
| Ручная настройка..... | 54 |
| Диапазон съемки и фокусировка..... | 54 |
| Съемка с близкого расстояния (Макро)..... | 54 |
| Съемка удаленных объектов (Бесконечность)..... | 55 |
| Цифровой телеконвертер | 55 |
| Изменение режима рамки автофокусировки | 55 |
| Центр | 55 |
| AiAF лица..... | 56 |
| Выбор объектов для фокусировки (Следящий АФ)..... | 56 |
| Съемка в режиме следящей автофокусировки..... | 57 |
| Изменение настройки фокусировки | 57 |
| Съемка с фиксацией автофокусировки..... | 58 |
| Вспышка..... | 58 |
| Изменение режима вспышки..... | 58 |
| Авто..... | 58 |
| Вкл. | 58 |
| Замедл. синхр..... | 58 |
| Выкл..... | 59 |
| Съемка с фиксатором FE..... | 59 |

Перед использованием

Основные операции

Руководство по расширенным операциям

1 Основные сведения о камере

2 Автоматический режим

3 Другие режимы съемки

4 Режим P

5 Режим воспроизведения

6 Меню настройки

7 Принадлежности

8 Приложение

Алфавитный указатель



| | |
|---|-----------|
| Прочие настройки..... | 59 |
| Изменение коэффициента компрессии (качество изображения) | 59 |
| Изменение настроек режима IS | 60 |
| Съемка видеофильмов с объектами того же размера, с которым они отображаются до начала съемки | 60 |
| 5 Режим воспроизведения | 61 |
| Просмотр..... | 61 |
| Переключение режимов отображения | 62 |
| Предупреждение о передержке (для ярких участков изображения) | 62 |
| Гистограмма..... | 63 |
| Обзор и фильтрация изображений | 63 |
| Переход между изображениями в индексе | 63 |
| Поиск изображений, удовлетворяющих определенным условиям | 64 |
| Варианты просмотра изображений | 65 |
| Увеличение изображений..... | 65 |
| Просмотр слайд-шоу..... | 65 |
| Изменение параметров слайд-шоу..... | 66 |
| Автоматическое воспроизведение связанных изображений (Умное отображение)..... | 66 |
| Защита изображений | 67 |
| С помощью меню..... | 67 |
| Выбор изображений по одному | 67 |
| Выбор диапазона..... | 68 |
| Защита сразу всех изображений..... | 69 |
| Снятие защиты сразу со всех изображений | 69 |
| Удаление изображений | 69 |
| Стирание сразу нескольких изображений..... | 69 |
| Указание способа выбора..... | 69 |
| Выбор изображений по одному | 70 |
| Выбор диапазона..... | 70 |
| Задание сразу всех изображений | 70 |

| | |
|--|-----------|
| Поворот изображений | 71 |
| С помощью меню..... | 71 |
| Отключение автоматического поворота..... | 71 |
| Пометка изображений как избранных | 72 |
| С помощью меню..... | 72 |
| Редактирование фотографий | 73 |
| Изменение размера изображений | 73 |
| Кадрирование | 73 |
| Изменение цветовых тонов изображения (Мои цвета) | 74 |
| Коррекция яркости изображения (i-Contrast)..... | 75 |
| Коррекция «красных глаз» | 75 |
| Редактирование видеофильмов | 76 |
| 6 Меню настройки..... | 77 |
| Настройка основных функций камеры | 77 |
| Отключение звуковых сигналов при работе камеры..... | 77 |
| Регулировка громкости | 77 |
| Скрытие подсказок..... | 78 |
| Дата и время | 78 |
| Мировое время | 78 |
| Время закрытия объектива | 79 |
| Использование эко-режима..... | 79 |
| Настройка экономии энергии | 79 |
| Яркость экрана | 80 |
| Скрытие начальной заставки | 80 |
| Форматирование карт памяти | 80 |
| Низкоуровневое форматирование | 81 |
| Нумерация файлов..... | 81 |
| Сохранение изображений на основе даты..... | 82 |
| Проверка логотипов сертификации | 82 |
| Язык..... | 82 |
| Настройка других параметров..... | 82 |
| Восстановление значений по умолчанию | 83 |

Перед использованием

Основные операции

Руководство по расширенным операциям

1 Основные сведения о камере

2 Автоматический режим

3 Другие режимы съемки

4 Режим P

5 Режим воспроизведения

6 Меню настройки

7 Принадлежности

8 Приложение

Алфавитный указатель



| | |
|--|-----------|
| 7 Принадлежности..... | 84 |
| Состав системы | 84 |
| Дополнительно приобретаемые принадлежности..... | 85 |
| Источники питания..... | 85 |
| Вспышка | 86 |
| Прочие принадлежности | 86 |
| Принтер | 86 |
| Использование дополнительно приобретаемых принадлежностей..... | 87 |
| Воспроизведение на экране телевизора | 87 |
| Питание камеры от бытовой электросети | 87 |
| Использование программного обеспечения | 89 |
| Проверка компьютерной среды..... | 89 |
| Установка программного обеспечения | 89 |
| Сохранение изображений в компьютере | 90 |
| Печать изображений | 91 |
| Простая печать..... | 91 |
| Настройка параметров печати..... | 92 |
| Обрезка изображений перед печатью | 93 |
| Выбор формата бумаги и компоновки перед печатью..... | 93 |
| Доступные варианты компоновки | 94 |
| Печать фотографий для документов..... | 94 |
| Печать эпизодов из видеofilьма | 94 |
| Параметры печати видеofilьмов | 95 |
| Добавление изображений в список печати (DPOF) | 95 |
| Настройка параметров печати..... | 95 |
| Настройка печати отдельных изображений | 96 |
| Настройка печати диапазона изображений..... | 96 |
| Настройка печати всех изображений | 96 |
| Удаление всех изображений из списка печати | 96 |
| Печать изображений, добавленных в список печати (DPOF)..... | 97 |
| Добавление изображений в фотокнигу..... | 97 |
| Указание способа выбора | 97 |

| | |
|---|----|
| Добавление изображений по одному..... | 97 |
| Добавление всех изображений в фотокнигу | 98 |
| Удаление всех изображений из фотокниги | 98 |
| Использование карты Eye-Fi..... | 98 |
| Проверка сведений о подключении | 99 |
| Отключение передачи Eye-Fi..... | 99 |

| | |
|--|------------|
| 8 Приложение | 100 |
| Устранение неполадок | 100 |
| Сообщения, выводимые на экран | 103 |
| Информация, выводимая на экран | 104 |
| Съемка (Отображение информации) | 104 |
| Уровень заряда аккумулятора | 105 |
| Воспроизведение (Подробная информация) | 105 |
| Сводка для панели управления видеofilьмами | 106 |
| Таблицы функций и меню | 106 |
| Функции, доступные в различных режимах съемки..... | 106 |
| Меню FUNC. | 107 |
| Вкладка съемки | 109 |
| Вкладка настройки | 111 |
| Вкладка воспроизведения | 111 |
| Вкладка печати | 112 |
| Меню FUNC. в режиме воспроизведения | 112 |
| Правила обращения..... | 112 |
| Технические характеристики | 113 |
| Технические характеристики камеры | 113 |
| Фокусное расстояние с цифровым зумом (в пересчете на 35-миллиметровый эквивалент) | 113 |
| Количество снимков/время съемки, время воспроизведения..... | 113 |
| Количество снимков, которые можно записать на карту памяти..... | 114 |
| Время записи на карту памяти | 114 |
| Радиус действия вспышки..... | 114 |

Перед использованием

Основные операции

Руководство по расширенным операциям

1 Основные сведения о камере

2 Автоматический режим

3 Другие режимы съемки

4 Режим P

5 Режим воспроизведения

6 Меню настройки

7 Принадлежности

8 Приложение

Алфавитный указатель



| | |
|--|-----|
| Диапазон съемки | 115 |
| Скорость серийной съемки | 115 |
| Выдержка затвора | 115 |
| Диафрагма..... | 115 |
| Аккумулятор NB-11LH | 115 |
| Зарядное устройство CB-2LF/CB-2LFE | 115 |
| Алфавитный указатель..... | 116 |
| Торговые марки и лицензирование..... | 118 |
| Ограничение ответственности | 118 |

Перед использованием

Основные операции

Руководство по расширенным операциям

1 Основные сведения о камере

2 Автоматический режим

3 Другие режимы съемки

4 Режим P

5 Режим воспроизведения

6 Меню настройки

7 Принадлежности

8 Приложение

Алфавитный указатель

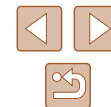

Обычные операции с камерой

Съемка

- Использование настроек, определенных камерой (автоматический режим)
 - [43](#)

Качественная съемка людей



Портреты
[43](#)



На снежном фоне
[43](#)

В соответствии с конкретными сюжетами



Недостаточная освещенность
[43](#)



Фейерверк
[43](#)

Применение специальных эффектов



Яркие цвета
[44](#)



Эффект плаката
[44](#)



Эффект «Рыбий глаз»
[44](#)



Эффект миниатюры
[45](#)



Эффект игрушечной камеры
[46](#)



Монохромный
[46](#)

- С настройкой параметров изображения (Непосредственный контроль)
 - [42](#)
- Фокусировка на лица
 - [28](#), [43](#), [56](#)
- Без использования вспышки (вспышка выключена)
 - [28](#)
- Включение себя в кадр (Автоспуск)
 - [33](#), [47](#)
- Добавление отметки даты
 - [35](#)

Просмотр

- Просмотр изображений (режим воспроизведения)
 - [61](#)
- Автоматическое воспроизведение (Слайд-шоу)
 - [65](#)
- На экране телевизора
 - [87](#)
- На экране компьютера
 - [89](#)
- Быстрый обзор изображений
 - [63](#)
- Удаление изображений
 - [69](#)

Съемка/просмотр видеofilмов

- Съемка видеofilмов
 - [28](#)
- Просмотр видеofilмов (режим воспроизведения)
 - [61](#)

Перед использованием

Основные операции

Руководство по расширенным операциям

1 Основные сведения о камере

2 Автоматический режим

3 Другие режимы съемки

4 Режим P

5 Режим воспроизведения

6 Меню настройки

7 Принадлежности

8 Приложение

Алфавитный указатель



Печать

- Печать изображений
 -  92

Сохранение

- Сохранение изображений в компьютере
 -  90

Меры предосторожности

- Перед использованием изделия обязательно прочтите приведенные ниже правила техники безопасности. Строго следите за соблюдением правил надлежащего обращения с камерой.
- Приведенные здесь меры предосторожности призваны предотвратить получение травм пользователем или другими лицами, а также повреждение имущества.
- Также обязательно изучите руководства, входящие в комплект поставки всех используемых Вами дополнительных принадлежностей.



Предостережение

Указывает на возможность серьезной травмы, вплоть до смертельного исхода.

- Запрещается применять вспышку в непосредственной близости от глаз людей. Воздействие света повышенной интенсивности, испускаемого вспышкой, может привести к ухудшению зрения. В частности, при съемке детей минимально допустимое расстояние до ребенка составляет 1 м.
- Оборудование следует хранить в местах, недоступных для детей и подростков. попадание ремня на шею ребенка может привести к удушью. Если в изделии используется кабель питания, при случайном попадании на шею ребенка он может стать причиной удушья.
- Используйте только рекомендованные источники питания.
- Запрещается разбирать, модифицировать или нагревать изделие.
- Запрещается удалять наклейку с аккумулятора (если она есть).
- Не допускайте падения изделия или сильных ударов по нему.
- Не дотрагивайтесь до внутренних деталей изделия, если оно повреждено, например в результате падения.
- Если из изделия идет дым, ощущается посторонний запах или изделие работает неправильно, немедленно прекратите его использование.
- Запрещается чистить изделие органическими растворителями, такими как спирт, бензин или разбавитель для краски.

Перед использованием

Основные операции

Руководство по расширенным операциям

1 Основные сведения о камере

2 Автоматический режим

3 Другие режимы съемки

4 Режим P

5 Режим воспроизведения

6 Меню настройки

7 Принадлежности

8 Приложение

Алфавитный указатель



- Не допускайте контакта с жидкостями, а также попадания жидкости или посторонних предметов внутрь изделия.

Возможно поражение электрическим током или возгорание.

Если изделие намочило или внутрь него попала жидкость либо посторонние предметы, немедленно извлеките аккумулятор/элементы питания или отсоедините вилку питания.

- Запрещается смотреть через видоискатель (при его наличии) на яркие источники света, например на солнце в ясный день или мощный источник искусственного освещения.

Это может привести к повреждению глаз.

- Не дотрагивайтесь до изделия во время грозы, если оно подключено к сетевой розетке. Возможно поражение электрическим током или возгорание. Немедленно прекратите пользоваться изделием и отойдите от него.

- Пользуйтесь только рекомендованными аккумуляторами/элементами питания.
- Не оставляйте аккумуляторы/элементы питания рядом с открытым огнем и не бросайте их в огонь.

В результате возможен взрыв или утечка электролита из аккумулятора или элементов питания и, как следствие, поражение электрическим током, пожар или травмирование. Если электролит, вытекший из аккумуляторов или элементов питания, попал в глаза, рот, на кожу или на одежду, немедленно смойте электролит водой.

- Если с изделием используется зарядное устройство, соблюдайте следующие меры предосторожности.
 - Регулярно отсоединяйте вилку кабеля питания и сухой тканью удаляйте пыль и загрязнения, скапливающиеся на вилке, внутренних поверхностях электрической розетки и на окружающих областях.
 - Запрещается вставлять или извлекать вилку влажными руками.
 - При использовании оборудования следите, чтобы его мощность не превышала номинальной нагрузочной способности электрической розетки или соединительных проводов. Не используйте оборудование, если вилка кабеля питания повреждена или неполностью вставлена в розетку.
 - Не допускайте соприкосновения металлических предметов (например, булавки или ключей) с контактами или вилкой, а также накопления на них пыли.
 - Если используемое изделие оснащается кабелем питания, не допускайте порезов или повреждений кабеля, не вносите изменений в его конструкцию и не ставьте на него тяжелые предметы.

Возможно поражение электрическим током или возгорание.

- Выключайте камеру в местах, в которых ее использование запрещено. Излучаемые камерой электромагнитные волны могут мешать работе электронных приборов или других устройств. Соблюдайте необходимую осторожность при использовании изделия в местах, в которых ограничено использование электронных устройств, например в самолетах или в медицинских учреждениях.

- Не допускайте длительного контакта камеры с кожей. Даже если камера не кажется горячей, она может вызывать низкотемпературные ожоги, которые проявляются в виде покраснения кожи или волдырей. В местах с высокой температурой, а также если у вас замедленное кровообращение или чувствительная кожа, пользуйтесь штативом.

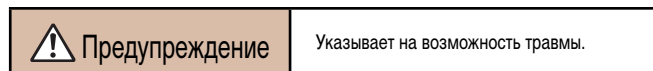

- Переноса изделие за ремень, соблюдайте осторожность, чтобы не допускать ударов по изделию, не подвергать его чрезмерным механическим нагрузкам и тряске, а также не допускать зацепления ремня за другие предметы.
- Будьте осторожны, чтобы не допускать ударов или сильного нажатия на объектив. Это может привести к травме или к поломке камеры.
- Будьте осторожны, чтобы не допускать сильных ударов по экрану. Если экран треснет, осколки могут стать причиной травмы.
- Следите, чтобы в процессе съемки не закрывать вспышку пальцами или одеждой. Это может привести к ожогам или повреждению вспышки.
- Не используйте, не оставляйте и не храните изделие в следующих местах:
 - под прямыми солнечными лучами;
 - при температуре выше 40 °С;
 - во влажных или пыльных местах.

В противном случае возможна протечка, перегрев или взрыв аккумулятора или элементов питания, и, в результате, поражение электрическим током, возникновение пожара или причинение ожогов и других травм. Перегрев и повреждения могут приводить к поражению электрическим током, возгоранию, ожогам или другим травмам.

Перед использованием

Основные операции

Руководство по расширенным операциям

1 Основные сведения о камере

2 Автоматический режим

3 Другие режимы съемки

4 Режим P

5 Режим воспроизведения

6 Меню настройки

7 Принадлежности

8 Приложение

Алфавитный указатель



- При длительном просмотре эффекты перехода между кадрами слайд-шоу могут вызывать дискомфорт.
- При использовании дополнительно приобретаемых конвертеров, фильтров для объективов или переходников фильтров (если применимо) обязательно следите за надежностью их крепления.

В случае падения принадлежности из-за плохого крепления она может разбиться, и можно порезаться об осколки стекла.

- При использовании изделий, на которых вспышка поднимается и опускается автоматически, соблюдайте осторожность, чтобы опускающаяся вспышка не прищемила пальцы.

Это может привести к травме.

Предупреждение

Указывает на возможность повреждения имущества.

- Запрещается направлять камеру на яркие источники света, например на солнце в ясный день или мощный источник искусственного освещения.

В противном случае возможно повреждение датчика изображения или других внутренних компонентов.

- При использовании камеры на песчаном пляже или в ветреных местах не допускайте попадания внутрь камеры пыли или песка.
- На изделиях, в которых вспышка поднимается и убирается автоматически, запрещается принудительно закрывать или открывать вспышку руками.

Это может привести к неполадкам в работе изделия.

- Убирайте со вспышки всю пыль, грязь и другие посторонние вещества с помощью ватной палочки или ткани.

Под воздействием тепла от вспышки посторонние материалы могут начать дымиться или изделие может выйти из строя.

- Если изделие не используется, извлеките из него аккумулятор или элементы питания и уберите их на хранение.

В случае протечки аккумулятора или элементов питания изделие может быть повреждено.

- Перед тем как выбросить аккумулятор или элементы питания, закройте их клеммы лентой или другим изоляционным материалом.

Контакт с другими металлическими предметами может привести к возгоранию или взрыву.

- Когда зарядное устройство, прилагаемое к изделию, не используется, отсоединяйте его от сети.
Во время использования запрещается закрывать изделие тканью или другими предметами.

Если устройство длительное время остается подключенным к электрической розетке, оно может перегреться и деформироваться, что, в свою очередь, может привести к возгоранию.

- Не оставляйте специальные аккумуляторы рядом с домашними животными. Если животное укусит аккумулятор, возможна протечка, перегрев или взрыв аккумулятора и, как следствие, пожар или повреждение изделия.

- Если в изделии используется несколько элементов питания, не следует одновременно устанавливать элементы с разным уровнем заряда или старые и новые элементы. Не устанавливайте аккумуляторы/элементы питания в обратной полярности (клеммы + и -).

Это может привести к неполадкам в работе изделия.

- Не садитесь, если в кармане брюк лежит камера.

В противном случае возможно возникновение неполадок или повреждение экрана.

- Убирая камеру в сумку, следите, чтобы твердые предметы не касались экрана камеры. Кроме того, закройте экран (чтобы он был обращен к корпусу), если это допускается конструкцией изделия.

- Не закрепляйте на изделии никакие твердые предметы.

В противном случае возможно возникновение неполадок или повреждение экрана.



Перед использованием

Основные операции

Руководство по расширенным операциям

1 Основные сведения о камере

2 Автоматический режим

3 Другие режимы съемки

4 Режим P

5 Режим воспроизведения

6 Меню настройки

7 Принадлежности

8 Приложение

Алфавитный указатель



Основные операции

Основные операции

Основные сведения и инструкции, от первоначальной подготовки до съемки и воспроизведения

Начальная подготовка

Выполните указанную ниже подготовку к съемке.

Закрепление принадлежностей

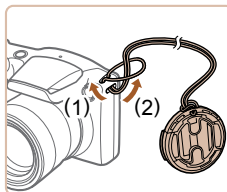
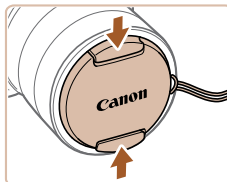
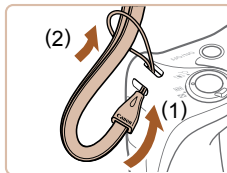

1 Закрепите ремень.

- Проденьте конец ремня через отверстие для ремня (1), затем протяните другой конец ремня через петлю на протетом конце (2).

2 Установите крышку объектива.

- Снимите крышку с объектива, проденьте конец ремня через отверстие для ремня (1), затем пропустите крышку объектива через петлю (2).
- Перед включением камеры обязательно снимайте крышку объектива.
- Когда камера не используется, устанавливайте крышку объектива на объектив.

Перед использованием

Основные операции

Руководство по расширенным операциям

1 Основные сведения о камере

2 Автоматический режим

3 Другие режимы съемки

4 Режим P

5 Режим воспроизведения

6 Меню настройки

7 Принадлежности

8 Приложение

Алфавитный указатель



Как правильно держать камеру

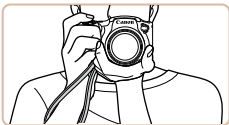

- Наденьте ремень на запястье.
- Во время съемки прижмите локти к туловищу и надежно держите камеру, чтобы исключить ее перемещение. Если Вы подняли вспышку, не кладите на нее пальцы.

Зарядка аккумулятора

Перед использованием зарядите аккумулятор с помощью прилагаемого зарядного устройства. Обязательно сначала зарядите аккумулятор, так как камера продается с незаряженным аккумулятором.

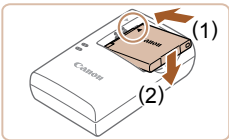

1 Установите аккумулятор.

- Совместив метки ▲ на аккумуляторе и зарядном устройстве, установите аккумулятор, нажав на него внутрь (1) и опустив (2).

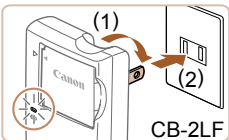

2 Зарядите аккумулятор.

- CB-2LF: откройте контакты вилки (1) и подключите зарядное устройство к электрической розетке (2).
- CB-2LFE: подключите кабель питания к зарядному устройству, затем подключите другой конец кабеля к электрической розетке.
- Индикатор зарядки загорается оранжевым цветом, и начинается зарядка.
- После завершения зарядки цвет индикатора изменяется на зеленый.

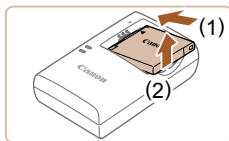
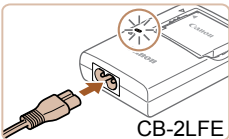

3 Извлеките аккумулятор.

- Отсоединив зарядное устройство от сети, извлеките аккумулятор, нажав на него внутрь (1) и вверх (2).



- Для защиты аккумулятора и поддержания его оптимального состояния длительность непрерывной зарядки не должна превышать 24 ч.
- В случае зарядных устройств, в которых используется кабель питания, запрещается подключать зарядное устройство или кабель питания к посторонним предметам. Несоблюдение этого требования может привести к неполадкам или повреждению изделия.



- Подробные сведения о времени зарядки, а также о количестве кадров и времени съемки с полностью заряженным аккумулятором см. в разделе «Количество снимков/время съемки, время воспроизведения» (115).
- Заряженные аккумуляторы постепенно разряжаются, даже если они не используются. Заряжайте аккумулятор в день использования (или непосредственно накануне).
- Зарядное устройство можно использовать в местах с напряжением сети переменного тока 100 – 240 В (50/60 Гц). Для электрических розеток другой формы используйте имеющиеся в продаже переходники для вилки. Запрещается пользоваться электрическими трансформаторами, предназначенными для путешествий, так как они могут повредить аккумулятор.

Перед использованием

Основные операции

Руководство по расширенным операциям

1 Основные сведения о камере

2 Автоматический режим

3 Другие режимы съемки

4 Режим P

5 Режим воспроизведения

6 Меню настройки

7 Принадлежности

8 Приложение

Алфавитный указатель



Установка аккумулятора и карты памяти

Установите прилагаемый аккумулятор и карту памяти (продается отдельно). Обратите внимание, что перед использованием новой карты памяти (или карты памяти, отформатированной в другом устройстве) необходимо отформатировать эту карту памяти в данной камере (📖80).

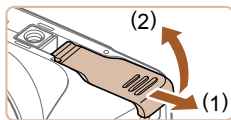

1 Откройте крышку.

- Сдвиньте крышку (1) и откройте ее (2).

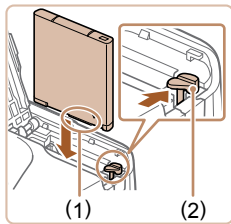

2 Установите аккумулятор.

- Взяв аккумулятор клеммами (1) в показанном положении, нажмите фиксатор аккумулятора (2) в направлении стрелки и установите аккумулятор до защелкивания фиксатора.
- Аккумулятор, вставленный в неправильной ориентации, не фиксируется в правильном положении. При установке аккумулятора обязательно проверьте правильность его ориентации и надежность фиксации.

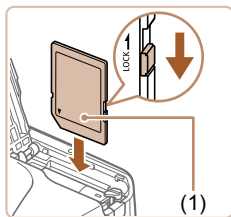

3 Проверьте язычок защиты от записи на карте и установите карту памяти.

- Запись на карты памяти с язычком защиты от записи невозможна, если язычок находится в положении блокировки. Переключите язычок в разблокированное положение.
- Установите карту памяти этикеткой (1) в показанной ориентации до фиксации со щелчком.
- При установке карты памяти проверьте правильность ее ориентации. Установка карт памяти в неправильной ориентации может привести к повреждению камеры.

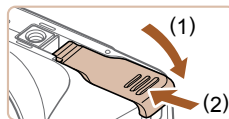

4 Закройте крышку.

- Опустите крышку (1) и, прижимая крышку вниз, сдвиньте ее до фиксации в закрытом положении (2).



- Сведения о количестве кадров, которые можно записать на карту памяти, или о времени видеозаписи на карту памяти см. в разделе «Количество снимков, которые можно записать на карту памяти» (📖115).

Извлечение аккумулятора и карты памяти

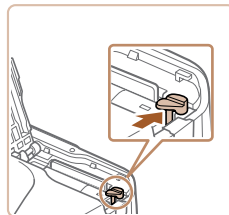

Извлеките аккумулятор.

- Откройте крышку и нажмите фиксатор аккумулятора в направлении стрелки.
- Аккумулятор выдвинется вверх.

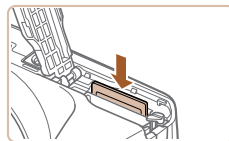

Извлеките карту памяти.

- Нажмите на карту памяти до щелчка, затем медленно отпустите ее.
- Карта памяти выдвинется вверх.

Перед использованием

Основные операции

Руководство по расширенным операциям

1 Основные сведения о камере

2 Автоматический режим

3 Другие режимы съемки

4 Режим P

5 Режим воспроизведения

6 Меню настройки

7 Принадлежности

8 Приложение

Алфавитный указатель



Установка даты и времени

Если при включении камеры отображается экран [Дата/Время], установите правильные дату и время, как указано ниже. Заданная таким образом информация записывается в свойства снимаемых изображений и используется для управления изображениями в соответствии с датой их съемки, а также для печати изображений с указанием даты. Если требуется, можно также добавлять на фотографии отметку даты (📖 35).



1 Включите камеру.

- Нажмите кнопку ON/OFF.
- Отображается экран [Дата/Время].

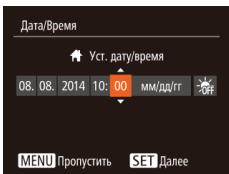

2 Установите дату и время.

- Кнопками [◀|▶] выберите параметр.
- Кнопками [▲|▼] установите дату и время.
- После завершения нажмите кнопку [OK].

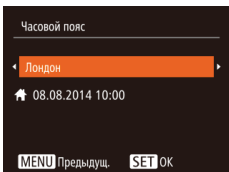

3 Укажите свой местный (домашний) часовой пояс.

- Кнопками [◀|▶] выберите свой домашний часовой пояс.

4 Завершите процесс настройки.

- После завершения нажмите кнопку [OK]. После подтверждающего сообщения экран настройки больше не отображается.
- Чтобы выключить камеру, нажмите кнопку ON/OFF.



- Если дата, время и домашний часовой пояс не установлены, экран [Дата/Время] будет отображаться при каждом включении камеры. Укажите правильную информацию.



- Для установки летнего времени (перевода часов на 1 час вперед) выберите [☀] на шаге 2, затем выберите [☀] с помощью кнопок [▲|▼].

Изменение даты и времени

Дата и время настраиваются следующим образом.



1 Откройте экран настройки.

- Нажмите кнопку [MENU].

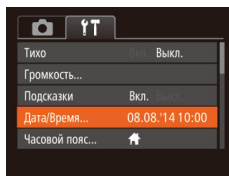

2 Выберите пункт [Дата/Время].

- Перемещая рычаг зумирования, выберите вкладку [T].
- Кнопками [▲|▼] выберите пункт [Дата/Время], затем нажмите кнопку [OK].

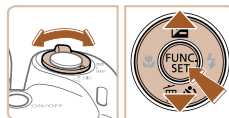

3 Измените дату и время.

- Выполните настройку в соответствии с инструкциями шага 2 раздела «Установка даты и времени» (📖 17).
- Для закрытия экрана меню нажмите кнопку [MENU].

Перед использованием

Основные операции

Руководство по расширенным операциям

1 Основные сведения о камере

2 Автоматический режим

3 Другие режимы съемки

4 Режим P

5 Режим воспроизведения

6 Меню настройки

7 Принадлежности

8 Приложение

Алфавитный указатель





- После извлечения аккумулятора настройки даты и времени сохраняются в течение приблизительно 3 недель за счет встроенного в камеру аккумулятора календаря (аккумулятор резервного питания).
- Аккумулятор календаря заряжается приблизительно за 4 ч после установки заряженного аккумулятора или подключения камеры к адаптеру переменного тока (продается отдельно, [85]), даже если камера оставлена выключенной.
- Если аккумулятор календаря разряжен, при включении камеры отображается экран [Дата/Время]. Установите правильную дату и время, как описано в разделе «Установка даты и времени» ([17]).

Язык

Установите требуемый язык отображаемого интерфейса.



1 Перейдите в режим воспроизведения.

- Нажмите кнопку [▶].

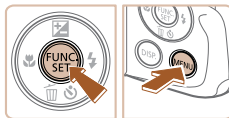

2 Откройте экран настройки.

- Нажмите кнопку [⊕] и, не отпуская ее, сразу же нажмите кнопку [MENU].



3 Установите язык.

- Кнопками [▲][▼][◀][▶] выберите язык, затем нажмите кнопку [⊕].
- После задания языка экран настройки больше не отображается.



- Если на шаге 2 промежуток между нажатием кнопки [⊕] и кнопки [MENU] был слишком большим, отображается текущее время. В таком случае нажмите кнопку [⊕], чтобы убрать индикацию времени, и повторите шаг 2.
- Язык для отображения текста на экране можно также изменить, нажав кнопку [MENU] и выбрав пункт [Язык] на вкладке [↑↑].

Перед использованием

Основные операции

Руководство по расширенным операциям

1 Основные сведения о камере

2 Автоматический режим

3 Другие режимы съемки

4 Режим P

5 Режим воспроизведения

6 Меню настройки

7 Принадлежности

8 Приложение

Алфавитный указатель



Опробование камеры

► Фотографии ► Видеофильмы

Следуйте этим инструкциям для включения камеры, съемки фотографий или видеофильмов и последующего их просмотра.

Съемка (Smart Auto)

Для полностью автоматического выбора оптимальных настроек для определенных сюжетов просто позвольте камере определять объект и условия съемки.



1 Включите камеру.

- Нажмите кнопку ON/OFF.
- Отображается начальный экран.



2 Перейдите в режим [AUTO].

- Несколько раз нажмите кнопку [AUTO], чтобы появился значок [AUTO].
- Наведите камеру на объект. При определении сюжета камера издает слабые щелкающие звуки.
- В правом верхнем углу экрана отображаются значки, обозначающие сюжет и режим стабилизации изображения.
- Рамки, отображаемые вокруг любых определенных объектов, указывают, что эти объекты находятся в фокусе.

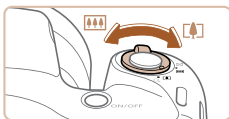

3 Выберите композицию кадра.

- Для увеличения объекта переместите рычаг зумирования в направлении символа [📈] (положение телефото), а для уменьшения объекта переместите этот рычаг в направлении символа [📉] (широкоугольное положение).

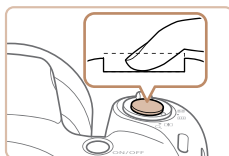
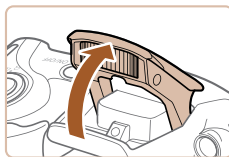
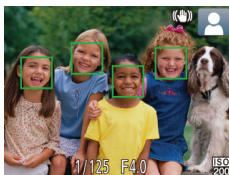
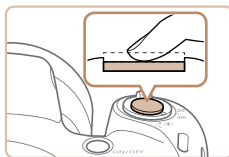

4 Произведите съемку.

Съемка фотографий

1) Сфокусируйтесь.

- Слегка (наполовину) нажмите кнопку спуска затвора. После завершения фокусировки камера подает два звуковых сигнала и отображаются рамки автофокусировки, указывающие области изображения, находящиеся в фокусе.
- Если отображается сообщение [Поднимите вспышку], поднимите вспышку пальцем, чтобы подготовить ее к работе. Если требуется отключить вспышку, пальцем опустите ее вниз в камеру.

2) Произведите съемку.

- Полностью нажмите кнопку спуска затвора.
- Во время съемки слышен звук срабатывания затвора; если вспышка была поднята, то при недостаточной освещенности она автоматически срабатывает.
- Держите камеру неподвижно, пока не закончится звук срабатывания затвора.
- После отображения снятого кадра камера возвращается на экран съемки.

Перед использованием

Основные операции

Руководство по расширенным операциям

1 Основные сведения о камере

2 Автоматический режим

3 Другие режимы съемки

4 Режим P

5 Режим воспроизведения

6 Меню настройки

7 Принадлежности

8 Приложение

Алфавитный указатель





Съемка видеофильмов

1) Запустите съемку.

- Нажмите кнопку видеосъемки. В начале съемки камера подает один звуковой сигнал и отображается индикатор [●ЗАП] с указанием прошедшего времени съемки (1).

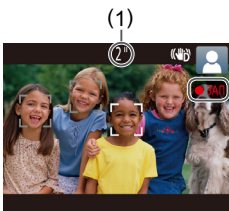

- Вверху и внизу экрана отображаются черные полосы, и объект немного увеличивается. Черные полосы обозначают области изображения, которые не записываются.

- Рамки, отображаемые вокруг любых определенных лиц, указывают, что эти лица находятся в фокусе.

- После начала съемки отпустите кнопку видеосъемки.



2) Завершите съемку.

- Для завершения съемки еще раз нажмите кнопку видеосъемки. При остановке съемки камера подает два звуковых сигнала.

Просмотр

После съемки фотографий или видеофильмов их можно просмотреть на экране в соответствии с приведенными ниже инструкциями.



1) Перейдите в режим воспроизведения.

- Нажмите кнопку [▶].
- Отображается последний снимок.

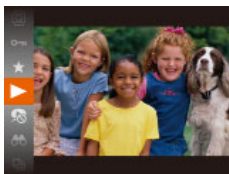
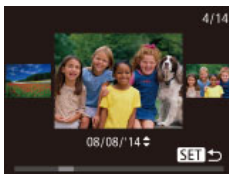
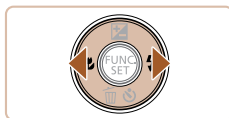

2) Просматривайте снимки.

- Для просмотра предыдущего снимка нажмите кнопку [◀]. Для просмотра следующего снимка нажмите кнопку [▶].

- Для перехода в режим прокрутки экрана нажмите кнопки [◀][▶] и удерживайте их нажатыми не менее 1 с. В этом режиме для перехода между снимками нажимайте кнопки [◀][▶].

- Для возврата в режим отображения одного изображения нажмите кнопку [⊞].

- Видеофильмы обозначаются значком [SET▶]. Для воспроизведения видеофильмов переходите к шагу 3.

3) Запустите воспроизведение видеофильмов.

- Нажмите кнопку [⊞], кнопками [▲][▼] выберите значок [▶], затем снова нажмите кнопку [⊞].
- Начинается воспроизведение, и после завершения видеофильма отображается значок [SET▶].
- Для регулировки громкости используйте кнопки [▲][▼].

Перед использованием

Основные операции

Руководство по расширенным операциям

1 Основные сведения о камере

2 Автоматический режим

3 Другие режимы съемки

4 Режим P

5 Режим воспроизведения

6 Меню настройки

7 Принадлежности

8 Приложение

Алфавитный указатель





- Для переключения из режима воспроизведения в режим съемки наполовину нажмите кнопку спуска затвора.

Удаление изображений

Ненужные изображения можно выбирать и удалять по одному. Будьте осторожны при удалении изображений, так как их невозможно восстановить.

1 Выберите изображение для удаления.

- Кнопками [◀|▶] выберите изображение.



2 Удалите изображение.

- Нажмите кнопку [▼].
- После появления запроса [Удалить?] кнопками [◀|▶] выберите пункт [Удалить], затем нажмите кнопку [FUNC/SET].
- Текущее изображение удаляется.
- Для отмены удаления кнопками [◀|▶] выберите пункт [Отмена], затем нажмите кнопку [FUNC/SET].



- Можно выбрать несколько изображений и удалить их за одну операцию (69).

Перед использованием

Основные операции

Руководство по расширенным операциям

1 Основные сведения о камере

2 Автоматический режим

3 Другие режимы съемки

4 Режим P

5 Режим воспроизведения

6 Меню настройки

7 Принадлежности

8 Приложение

Алфавитный указатель

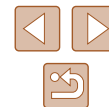

Основные сведения о камере

Прочие основные операции и дополнительные функции камеры, включая варианты съемки и воспроизведения

Включение и выключение

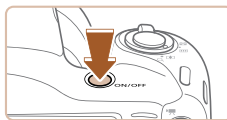

Режим съемки

- Нажмите кнопку ON/OFF, чтобы включить камеру и подготовить ее к съемке.
- Чтобы выключить камеру, еще раз нажмите кнопку ON/OFF.



Режим воспроизведения

- Для включения камеры и просмотра снимков нажмите кнопку [▶].
- Чтобы выключить камеру, еще раз нажмите кнопку [▶].



- Для переключения в режим воспроизведения из режима съемки нажмите кнопку [▶].
- Для переключения из режима воспроизведения в режим съемки наполовину нажмите кнопку спуска затвора (23).
- Объектив закрывается приблизительно через 1 мин после переключения камеры в режим воспроизведения. Камеру можно выключить при закрытом объективе, нажав кнопку [▶].

Перед использованием

Основные операции

Руководство по расширенным операциям

1 Основные сведения о камере

2 Автоматический режим

3 Другие режимы съемки

4 Режим P

5 Режим воспроизведения

6 Меню настройки

7 Принадлежности

8 Приложение

Алфавитный указатель



Функции экономии энергии (Автовыключение)

Для экономии энергии аккумуляторов/элементов питания после определенного периода бездействия камера автоматически выключает экран (Дисплей выкл.), а затем выключается.

Экономия энергии в режиме съемки

Экран автоматически выключается приблизительно через 1 мин простоя. Приблизительно через 2 мин закрывается объектив, и камера выключается. Чтобы включить экран и подготовиться к съемке, когда экран выключен, но объектив еще не закрыт, нажмите наполовину кнопку спуска затвора (23).

Экономия энергии в режиме воспроизведения

Камера автоматически выключается приблизительно через 5 мин простоя.



- Если требуется, можно отключить функцию автовывключения и настроить время выключения дисплея (279).
- Когда камера подключена к компьютеру, режим энергосбережения отключается (290).

Кнопка спуска затвора

Для обеспечения резкости снимков обязательно сначала нажмите кнопку спуска затвора наполовину, а затем, когда объект окажется в фокусе, полностью нажмите кнопку спуска затвора для съемки.

В данном руководстве операции с кнопкой спуска затвора описываются как нажатие кнопки *наполовину* и *полное нажатие* кнопки.

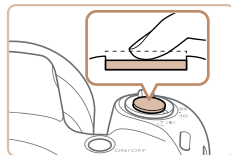

1 Нажмите наполовину. (Слегка нажмите для фокусировки.)

- Нажмите наполовину кнопку спуска затвора. Камера подает два звуковых сигнала, и вокруг областей изображения, находящихся в фокусе, отображаются рамки автофокусировки.

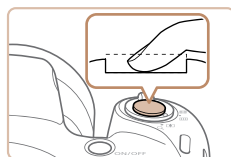

2 Полностью нажмите. (Из наполовину нажатого положения полностью нажмите кнопку, чтобы произвести съемку.)

- Камера производит съемку, и воспроизводится звук срабатывания затвора.
- Держите камеру неподвижно, пока не закончится звук срабатывания затвора.



- Если при съемке кнопка спуска затвора не была предварительно нажата наполовину, снимки могут получаться нерезкими.
- Длительность воспроизведения звука срабатывания затвора зависит от времени, необходимого для съемки. Для съемки определенных сюжетов может потребоваться больше времени, и в случае перемещения камеры (или снимаемого объекта) до завершения звука срабатывания затвора изображения могут быть смазаны.

Перед использованием

Основные операции

Руководство по расширенным операциям

1 Основные сведения о камере

2 Автоматический режим

3 Другие режимы съемки

4 Режим P

5 Режим воспроизведения

6 Меню настройки

7 Принадлежности

8 Приложение

Алфавитный указатель



Варианты индикации при съемке

Нажимайте кнопку [DISP] для просмотра на экране другой информации или для скрытия информации. Подробные сведения об отображаемой информации см. в разделе «Информация, выводимая на экран» (📖105).

| | |
|---|----------------------------|
|  | Информация отображается |
|  | Информация не отображается |



- При съемке в условиях недостаточной освещенности яркость экрана автоматически увеличивается функцией ночного отображения, упрощая проверку композиции кадра. Однако яркость изображения на экране может не соответствовать яркости снимков. Обратите внимание, что любые искажения изображения на экране или прерывистое движение объекта на экране не влияют на записываемое изображение.
- Варианты индикации при воспроизведении см. в разделе «Переключение режимов отображения» (📖62).

Использование меню FUNC.

Часто используемые функции настраиваются с помощью меню FUNC., как указано ниже. Обратите внимание, что состав меню и значения его пунктов зависят от режима съемки (📖108) или режима воспроизведения (📖113).



1 Откройте меню FUNC.

- Нажмите кнопку [FUNC. SET].

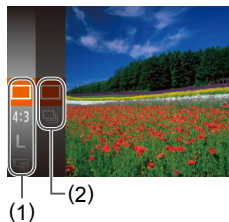

2 Выберите пункт меню.

- Кнопками [▲][▼] выберите пункт меню (1), затем нажмите кнопку [FUNC. SET] или [▶].
- Доступные значения (2) отображаются рядом с пунктом меню, с правой стороны.
- В зависимости от пункта меню, функции можно задавать, просто нажимая кнопку [FUNC. SET] или [▶], или для настройки функции отображается другой экран.

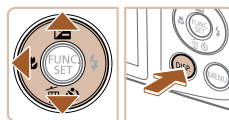

3 Выберите вариант.

- Кнопками [▲][▼] выберите параметр.
- Значения, помеченные значком [DISP.], можно настраивать, нажимая кнопку [DISP.].
- Для возврата к пунктам меню нажмите кнопку [◀].

Перед использованием

Основные операции

Руководство по расширенным операциям

1 Основные сведения о камере

2 Автоматический режим

3 Другие режимы съемки

4 Режим P

5 Режим воспроизведения

6 Меню настройки

7 Принадлежности

8 Приложение

Алфавитный указатель





4 Завершите процесс настройки.

- Нажмите кнопку [MENU].
- Снова отображается экран, который отображался до нажатия кнопки [MENU] на шаге 1, показывающий настроенное значение.



- Чтобы отменить случайные изменения настроек, можно восстановить настройки камеры по умолчанию (113).

Использование экрана меню

Различные функции камеры можно настраивать с помощью экрана меню, как показано ниже. Пункты меню сгруппированы по их назначению на вкладках, таких как съемка [CAMERA], воспроизведение [REVIEW] и т. д. Обратите внимание, что доступные пункты меню зависят от выбранного режима съемки или воспроизведения (110 – 113).



1 Откройте экран настройки.

- Нажмите кнопку [MENU].

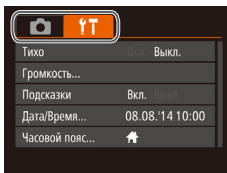

2 Выберите вкладку.

- Выберите вкладку, перемещая рычаг зумирования.
- После первоначального выбора вкладки кнопками [UP][DOWN] между вкладками можно переходить, нажимая кнопки [LEFT][RIGHT].

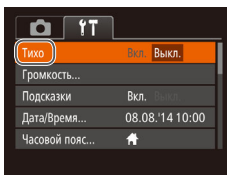
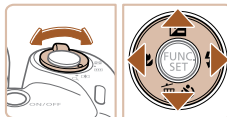

3 Выберите пункт меню.

- Кнопками [UP][DOWN] выберите пункт меню.
- Для пунктов меню, значения которых не отображаются, сначала нажмите кнопку [MENU] или [RIGHT] для перехода между экранами, затем кнопками [UP][DOWN] выберите пункт меню.
- Для возврата на экран меню нажмите кнопку [MENU].

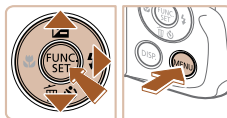

Перед использованием

Основные операции

Руководство по расширенным операциям

1 Основные сведения о камере

2 Автоматический режим

3 Другие режимы съемки

4 Режим P

5 Режим воспроизведения

6 Меню настройки

7 Принадлежности

8 Приложение

Алфавитный указатель

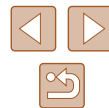

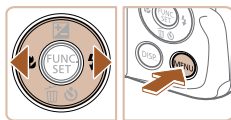
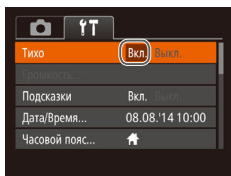

4 Выберите вариант.

- Кнопками [◀] [▶] выберите параметр.

5 Завершите процесс настройки.

- Нажмите кнопку [MENU] для возврата на экран, который отображался до нажатия кнопки [MENU] на шаге 1.



- Чтобы отменить случайные изменения настроек, можно восстановить настройки камеры по умолчанию (83).

Индикатор

Индикатор на задней панели камеры (3) загорается или мигает в зависимости от состояния камеры.

| Цвет | Состояние индикатора | Состояние камеры |
|---------|----------------------|---|
| Зеленый | Вкл. | Камера подключена к компьютеру (90) или дисплей выключен (23, 79) |
| | Мигает | Начальная загрузка, запись/чтение/передача изображений или съемка с длительной выдержкой (47) |



- Когда этот индикатор мигает зеленым цветом, не выключайте камеру, не открывайте крышку гнезда карты памяти/отсека элементов питания, не встряхивайте камеру и не стучите по ней; несоблюдение этих требований может привести к повреждению изображений, камеры или карты памяти.

Перед использованием

Основные операции

Руководство по расширенным операциям

1 Основные сведения о камере

2 Автоматический режим

3 Другие режимы съемки

4 Режим P

5 Режим воспроизведения

6 Меню настройки

7 Принадлежности

8 Приложение

Алфавитный указатель

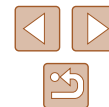

Часы

Можно посмотреть текущее время.



- Нажмите кнопку [⏸] и удерживайте ее нажатой.
- Отображается текущее время.
- Если при использовании функции часов камера ориентирована вертикально, индикация изменяется на вертикальную. Для изменения цвета нажимайте кнопки [◀] [▶].
- Для отмены отображения часов снова нажмите кнопку [⏸].



- Если камера выключена, для отображения часов нажмите кнопку [⏸] и, удерживая ее нажатой, нажмите кнопку ON/OFF.

Перед использованием

Основные операции

Руководство по расширенным операциям

1 Основные сведения о камере

2 Автоматический режим

3 Другие режимы съемки

4 Режим P

5 Режим воспроизведения

6 Меню настройки

7 Принадлежности

8 Приложение

Алфавитный указатель

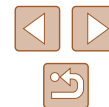

2

Автоматический режим

Удобный режим для простой съемки с увеличенными возможностями управления

Съемка с настройками, определенными камерой

Для полностью автоматического выбора оптимальных настроек для определенных сюжетов просто позвольте камере определять объект и условия съемки.

Съемка (Smart Auto)

► Фотографии ► Видеофильмы



1 Включите камеру.

- Нажмите кнопку ON/OFF.
- Отображается начальный экран.



2 Перейдите в режим [AUTO].

- Несколько раз нажмите кнопку [AUTO], чтобы появился значок [AUTO].
- Наведите камеру на объект. При определении сюжета камера издает слабые щелкающие звуки.
- В правом верхнем углу экрана отображаются значки, обозначающие сюжет и режим стабилизации изображения (31, 32).
- Рамки, отображаемые вокруг любых определенных объектов, указывают, что эти объекты находятся в фокусе.



Перед использованием

Основные операции

Руководство по расширенным операциям

1 Основные сведения о камере

2 Автоматический режим

3 Другие режимы съемки

4 Режим P

5 Режим воспроизведения

6 Меню настройки

7 Принадлежности

8 Приложение

Алфавитный указатель



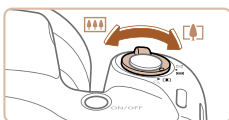

(1)



3 Выберите композицию кадра.

- Для увеличения объекта переместите рычаг зумирования в направлении символа [🔍] (положение телефото), а для уменьшения объекта переместите этот рычаг в направлении символа [📷] (широкоугольное положение). (Отображается шкала зумирования (1), показывающая положение зумирования.)
- Для быстрого зумирования полностью переместите рычаг зумирования в направлении [🔍] (положение телефото) или [📷] (широкоугольное положение), для медленного зумирования немного переместите его в требуемом направлении.

4 Произведите съемку.

Съемка фотографий

1) Сфокусируйтесь.

- Нажмите наполовину кнопку спуска затвора. После завершения фокусировки камера подает два звуковых сигнала и отображаются рамки автофокусировки, указывающие области изображения, находящиеся в фокусе.
- Если в фокусе находятся несколько областей, отображаются несколько рамок автофокусировки.
- Если отображается сообщение [Поднимите вспышку], поднимите вспышку пальцем, чтобы подготовить ее к работе. Если требуется отключить вспышку, пальцем опустите ее вниз в камеру.

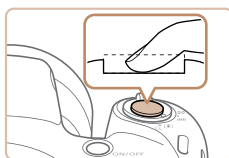
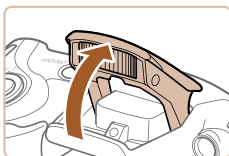
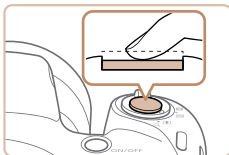

(1)

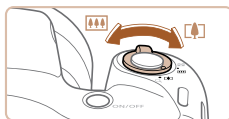
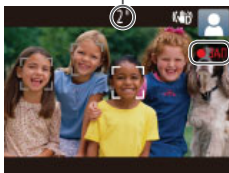

2) Произведите съемку.

- Полностью нажмите кнопку спуска затвора.
- Во время съемки слышен звук срабатывания затвора; если вспышка была поднята, то при недостаточной освещенности она автоматически срабатывает.
- Держите камеру неподвижно, пока не закончится звук срабатывания затвора.
- После отображения снятого кадра камера возвращается на экран съемки.

Съемка видеофильмов

1) Запустите съемку.

- Нажмите кнопку видеосъемки. В начале съемки камера подает один звуковой сигнал и отображается индикатор [●ЗАП] с указанием прошедшего времени съемки (1).
- Вверху и внизу экрана отображаются черные полосы, и объект немного увеличивается. Черные полосы обозначают области изображения, которые не записываются.
- Рамки, отображаемые вокруг любых определенных лиц, указывают, что эти лица находятся в фокусе.
- После начала съемки отпустите кнопку видеосъемки.

2) Требуемым образом измените размер объекта и композицию кадра.

- Чтобы изменить размер объекта, повторите операции из шага 3.
- Однако помните, что звуки работы камеры записываются. Обратите внимание, что на видеофильмах, которые сняты с коэффициентом зумирования, отображаемым синим цветом, будет заметно зерно.
- При изменении композиции кадров фокусировка, яркость и цвета автоматически настраиваются.

Перед использованием

Основные операции

Руководство по расширенным операциям

1 Основные сведения о камере

2 Автоматический режим

3 Другие режимы съемки

4 Режим P

5 Режим воспроизведения

6 Меню настройки

7 Принадлежности

8 Приложение

Алфавитный указатель





3) Завершите съемку.

- Для завершения съемки еще раз нажмите кнопку видеосъемки. При остановке съемки камера подает два звуковых сигнала.
- При полном заполнении карты памяти съемка автоматически останавливается.

Фотографии/видеофильмы



- Если включить камеру при нажатой кнопке **DISP.**, звуковые сигналы камеры будут отключены. Чтобы снова включить звуковые сигналы, нажмите кнопку **MENU** и выберите пункт [Тихо] на вкладке [T], затем кнопками [◀] [▶] выберите значение [Выкл.].

Фотографии



- Мигающий значок [G] предупреждает о повышенной вероятности смазывания изображения из-за сотрясения камеры. В таком случае установите камеру на штатив или примите другие меры для обеспечения ее неподвижности.
- Если снимки получаются темными несмотря на срабатывание вспышки, подойдите ближе к объекту. Подробные сведения о радиусе действия вспышки см. в разделе «Радиус действия вспышки» (116).
- Если при нажатии наполовину кнопки спуска затвора камера подает только один звуковой сигнал, это может означать, что объект находится слишком близко. Подробные сведения о диапазоне фокусировки (диапазоне съемки) см. в разделе «Диапазон съемки» (116).
- Для уменьшения эффекта «красных глаз» и для помощи в фокусировке при съемке в местах с недостаточной освещенностью может загораться лампа.
- Значок [L], мигающий при попытке съемки, означает, что съемка невозможна, пока не завершится зарядка вспышки. Съемка может возобновиться сразу после того, как будет готова вспышка, поэтому либо полностью нажмите кнопку спуска затвора и подождите, либо отпустите кнопку и снова нажмите ее.
- Хотя следующий кадр можно снимать еще до появления экрана съемки, используемая фокусировка, яркость и цвета могут определяться предыдущим кадром.



- Длительность отображения изображений после съемки можно изменить (40).

Видеофильмы



- Перед съемкой видеофильма опустите вспышку пальцем. Следите за тем, чтобы при съемке видеофильма не касаться микрофона (1). Если оставить вспышку поднятой или перекрыть микрофон, это может помешать записи звука или привести к приглушенной записи звука.

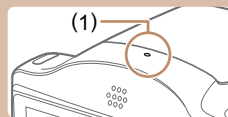

- Во время съемки видеофильмов не касайтесь никаких органов управления камерой, кроме кнопки видеосъемки, так как издаваемые камерой звуки записываются.
- После начала видеосъемки область изображения изменяется и объекты увеличиваются для обеспечения возможности коррекции значительных сотрясений камеры. Чтобы снимать объекты с тем же размером, с которым они отображаются до начала съемки, настройте параметр стабилизации изображения (60).



- Звук записывается в монофоническом режиме.

Перед использованием

Основные операции

Руководство по расширенным операциям

1 Основные сведения о камере

2 Автоматический режим

3 Другие режимы съемки

4 Режим P

5 Режим воспроизведения

6 Меню настройки

7 Принадлежности

8 Приложение

Алфавитный указатель



Значки сюжетов

► Фотографии ► Видеофильмы

В режиме [AUTO] определенные камерой снимаемые сюжеты обозначаются значком, и автоматически выбираются соответствующие настройки для обеспечения оптимальной фокусировки, яркости объекта и цвета.

| Фон | При съемке людей | | | Цвет фона значка |
|-------------------------------|------------------|--------------|----------------|------------------|
| | Люди | В движении*1 | Тени на лице*1 | |
| Светлее | | | | Серый |
| Яркий в контровом свете | | | – | |
| С синим небом | | | | Светло-голубой |
| Голубое небо и контровой свет | | | – | |
| Прожекторы | | | | Темно-синий |
| Темнее | | | | |
| Темный, со штативом | | – | – | |

| Фон | При съемке других объектов | | | Цвет фона значка |
|-------------------------------|----------------------------|--------------|---------|------------------|
| | Прочие объекты | В движении*1 | Близкие | |
| Светлее | AUTO | | | Серый |
| Яркий в контровом свете | | | | |
| С синим небом | AUTO | | | Светло-голубой |
| Голубое небо и контровой свет | | | | |
| Закаты | | | – | Оранжевый |

| Фон | При съемке других объектов | | | Цвет фона значка |
|---------------------|----------------------------|--------------|---------|------------------|
| | Прочие объекты | В движении*1 | Близкие | |
| Прожекторы | | | | Темно-синий |
| Темнее | AUTO | AUTO | | |
| Темный, со штативом | | – | – | |

*1 Не отображается для видеофильмов.

*2 Отображается для темных эпизодов, когда камера неподвижна, например установлена на штатив.



- Если значок не соответствует фактическим условиям съемки или если съемка с ожидаемым эффектом, цветом или яркостью невозможна, попробуйте произвести съемку в режиме P (49).

Перед использованием

Основные операции

Руководство по расширенным операциям

1 Основные сведения о камере

2 Автоматический режим

3 Другие режимы съемки

4 Режим P

5 Режим воспроизведения

6 Меню настройки

7 Принадлежности

8 Приложение

Алфавитный указатель



Значки стабилизации изображения

► Фотографии ► Видеофильмы

Стабилизация изображения, оптимальная для условий съемки, применяется автоматически (интеллектуальная стабилизация изображения). Кроме того, в режиме [AUTO] отображаются следующие значки.

| | |
|--|---|
| | Стабилизация изображения для фотографий (нормальная). |
| | Стабилизация изображения для фотографий при панорамировании (панорамирование)*. |
| | Стабилизация изображения для макросъемки. Во время видеосъемки отображается значок [IS] и используется стабилизация изображения для макровидеосъемки (гибридная стабилизация изображения). |
| | Стабилизация изображения для видеофильмов, уменьшающая сильные сотрясения камеры, возникающие, например, во время ходьбы (динамичная). |
| | Стабилизация изображения для медленных сотрясений камеры, например при съемке видеофильмов в диапазоне телефото (усиленная). |
| | Стабилизация изображения не используется, так как камера установлена на штатив или удерживается неподвижно другими способами. Однако во время видеосъемки отображается значок [IS] и система стабилизации используется для исключения вибрации, вызываемой ветром и другими источниками (штативная стабилизация изображения). |

* Отображается при панорамировании, когда камера поворачивается вслед за движущимися объектами. Когда камера следует за объектами по горизонтали, стабилизация изображения компенсирует только вертикальные сотрясения камеры, а горизонтальная стабилизация прекращается. Аналогично, когда камера следует за объектами по вертикали, стабилизация изображения компенсирует только горизонтальные сотрясения камеры.



- Для отмены стабилизации изображения установите для параметра [Режим IS] значение [Выкл.] (☐60). В таком случае значок стабилизации изображения не отображается.

Рамки на экране

► Фотографии ► Видеофильмы

Когда камера обнаруживает объекты, на которые она направлена, на экране отображаются различные рамки.

- Вокруг объекта (или лица человека), выбранного камерой в качестве главного объекта, отображается белая рамка, вокруг остальных обнаруженных лиц отображаются серые рамки. Рамки в определенных пределах следуют за движущимися объектами, чтобы эти объекты оставались в фокусе. Однако если камера обнаруживает перемещение объекта, на экране остается только белая рамка.
- Если при наполовину нажатой кнопке спуска затвора камера обнаруживает перемещение объекта, отображается синяя рамка и производится постоянная настройка фокусировки и яркости изображения (Следящая AF).



- Если рамки отсутствуют, не отображаются вокруг требуемых объектов или отображаются на заднем плане или в аналогичных областях, попробуйте произвести съемку в режиме [P] (☐49).

Перед использованием

Основные операции

Руководство по расширенным операциям

1 Основные сведения о камере

2 Автоматический режим

3 Другие режимы съемки

4 Режим P

5 Режим воспроизведения

6 Меню настройки

7 Принадлежности

8 Приложение

Алфавитный указатель



Часто используемые удобные функции

► Фотографии ► Видеофильмы

Дополнительное увеличение объектов (Цифровой зум)

Если расстояние до удаленных объектов слишком велико для увеличения с помощью оптического зума, используйте цифровой зум с максимальным 160-кратным увеличением.

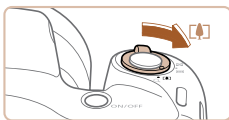

1 Переместите рычаг зумирования в направлении [↗].

- Удерживайте рычаг нажатым до тех пор, пока зумирование не остановится.
- Зумирование останавливается при достижении максимального коэффициента зумирования (до того, как становится заметной зернистость изображения), который отображается на экране.

2 Снова переместите рычаг зумирования в направлении [↗].

- Камера производит дальнейшее увеличение объекта.
- (1) – это текущий коэффициент зумирования.

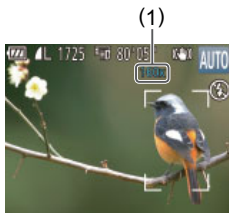

- При перемещении рычага зумирования отображается шкала зумирования (на которой отображается позиция зумирования). Цвет шкалы зумирования изменяется в зависимости от диапазона зумирования.
 - Белый диапазон: диапазон оптического зумирования, в котором на изображении отсутствует зернистость.
 - Желтый диапазон: диапазон цифрового зумирования, в котором на изображении отсутствует заметная зернистость (ZoomPlus).
 - Синий диапазон: диапазон цифрового зумирования, в котором на изображении заметна зернистость.
- Так как при некоторых значениях разрешения синий диапазон не доступен (☞37), максимальный коэффициент зумирования может быть достигнут в соответствии с инструкциями шага 1.



- Чтобы отключить цифровой зум, выберите MENU (☞25) ► вкладка [📷] ► [Цифровой зум] ► [Выкл.].

Использование таймера автоспуска

► Фотографии ► Видеофильмы

С помощью таймера автоспуска фотограф может включить себя в групповую фотографию или делать другие снимки с задержкой. Камера производит съемку приблизительно через 10 с после нажатия кнопки спуска затвора.



1 Выполните настройку.

- Нажмите кнопку [▼], кнопками [▲][▼] выберите значок [Fn], затем нажмите кнопку [Fn].
- После завершения настройки отображается значок [Fn].

2 Произведите съемку.

- Для фотографий: нажмите наполовину кнопку спуска затвора для фокусировки на объект, затем нажмите эту кнопку полностью.
- Для видеофильмов: нажмите кнопку видеосъемки.

Перед использованием

Основные операции

Руководство по расширенным операциям

1 Основные сведения о камере

2 Автоматический режим

3 Другие режимы съемки

4 Режим P

5 Режим воспроизведения

6 Меню настройки

7 Принадлежности

8 Приложение

Алфавитный указатель



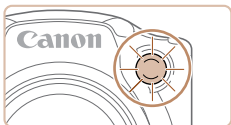

- После запуска таймера автоспуска начинает мигать соответствующая лампа, и камера воспроизводит звук таймера автоспуска.
- За 2 с до съемки мигание и звуковая сигнализация ускоряются. (Если должна сработать вспышка, лампа остается гореть, не мигая.)
- Для отмены съемки после запуска таймера автоспуска нажмите кнопку **MENU**.
- Для восстановления исходной настройки выберите на шаге 1 значок [C/].

Использование таймера автоспуска для исключения сотрясения камеры

► Фотографии ► Видеофильмы

В этом варианте спуск затвора производится приблизительно через 2 с после нажатия кнопки спуска затвора. Если при нажатии кнопки спуска затвора возникают сотрясения камеры, они не повлияют на снимок.

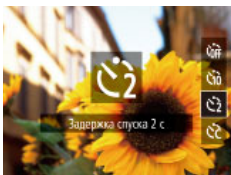

- Выполните шаг 1 из раздела «Использование таймера автоспуска» (33) и выберите значок [C/].
- После завершения настройки отображается значок [C/].
- Для съемки выполните шаг 2 из раздела «Использование таймера автоспуска» (33).

Настройка таймера автоспуска

► Фотографии ► Видеофильмы

Можно задать задержку спуска (0 – 30 с) и количество снимков (1 – 10 снимков).

1 Выберите значок [C/].

- В соответствии с инструкциями шага 1 раздела «Использование таймера автоспуска» (33) выберите значок [C/] и сразу же нажмите кнопку **MENU**.

2 Выполните настройку.

- Кнопками [▲][▼] выберите пункт [Задержка] или [Серия].
- Кнопками [◀][▶] выберите значение, затем нажмите кнопку [OK].
- После завершения настройки отображается значок [C/].
- Для съемки выполните шаг 2 из раздела «Использование таймера автоспуска» (33).

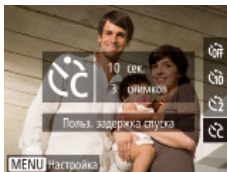

- Для видеофильмов, снимаемых с помощью таймера автоспуска, параметр [Задержка] означает задержку до начала съемки, а параметр [Серия] не учитывается.



- Если задано несколько кадров, яркость изображения и баланс белого определяются для первого кадра. Необходимое время между кадрами увеличивается, если срабатывает вспышка или если задана съемка большого количества кадров. При полном заполнении карты памяти съемка автоматически останавливается.
- Если указана задержка больше 2 с, за 2 с до съемки частота мигания лампы и подачи звуковых сигналов увеличивается. (Если должна сработать вспышка, лампа остается гореть, не мигая.)

Перед использованием

Основные операции

Руководство по расширенным операциям

1 Основные сведения о камере

2 Автоматический режим

3 Другие режимы съемки

4 Режим P

5 Режим воспроизведения

6 Меню настройки

7 Принадлежности

8 Приложение

Алфавитный указатель



Добавление отметки даты

► Фотографии ► Видеофильмы

Камера позволяет добавлять дату съемки в правом нижнем углу изображений. Однако помните, что редактирование или удаление отметок даты невозможно, поэтому заранее проверьте правильность установки даты и времени (📖17).

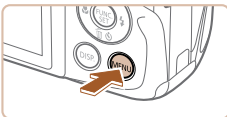

1 Выполните настройку.

- Нажмите кнопку **[MENU]**, выберите пункт [Отмет. даты] на вкладке [📷], затем выберите требуемый вариант (📖25).
- После завершения настройки отображается значок [📅].

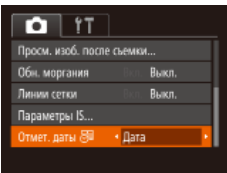

2 Произведите съемку.

- При съемке камера добавляет дату и время съемки в правом нижнем углу изображений.
- Для восстановления исходной настройки выберите на шаге 1 значение [Выкл.].



- Редактирование или удаление отметок даты невозможно.



- Снимки, на которые при съемке не была добавлена отметка даты, можно напечатать с отметкой даты в соответствии с приведенными ниже инструкциями. Однако при таком способе добавления отметки даты на изображения, уже содержащие эту информацию, дата и время будут напечатаны дважды.
 - Произведите печать с использованием функций принтера (📖92).
 - Используйте для печати параметры DPOF камеры (📖95).

Серийная съемка

► Фотографии ► Видеофильмы

Для серийной съемки полностью нажмите кнопку спуска затвора и удерживайте ее нажатой.

Подробные сведения о скорости серийной съемки см. в разделе «Скорость серийной съемки» (📖116).

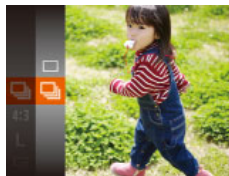

1 Выполните настройку.

- Нажмите кнопку **[FUNC SET]**, выберите значок [📷] в меню, затем выберите [📷] (📖24).
- После завершения настройки отображается значок [📷].

2 Произведите съемку.

- Для серийной съемки полностью нажмите кнопку спуска затвора и удерживайте ее нажатой.

Перед использованием

Основные операции

Руководство по расширенным операциям

1 Основные сведения о камере

2 Автоматический режим

3 Другие режимы съемки

4 Режим P

5 Режим воспроизведения

6 Меню настройки

7 Принадлежности

8 Приложение

Алфавитный указатель





- Во время серийной съемки фокусировка и экспозиция фиксируются в положении/на уровне, определенном при наполовину нажатой кнопке спуска затвора.
- Не может использоваться с таймером автоспуска (24).
- Съемка может на короткое время останавливаться или скорость серийной съемки может снижаться в зависимости от условий съемки, параметров камеры и положения зумирования.
- По мере увеличения количества снятых кадров скорость съемки может уменьшаться.
- При срабатывании вспышки скорость съемки может снижаться.

Функции настройки изображения

Изменение формата кадра

► Фотографии ► Видеофильмы

Формат кадра (отношение ширины к высоте) можно изменить в соответствии с приведенными ниже инструкциями.



- Нажмите кнопку [FUNC SET], выберите в меню значок [4:3], затем выберите требуемый вариант (24).
- После завершения настройки будет обновлено соотношение сторон экрана.
- Чтобы восстановить исходную настройку, повторите эту операцию, но выберите значок [4:3].

| | |
|------|---|
| 16:9 | Формат кадра, соответствующий соотношению сторон экрана телевизоров высокой четкости. |
| 3:2 | Формат кадра, совпадающий с форматом 35-миллиметровой пленки и используемый для печати изображений на бумаге формата 130 × 180 мм или формата почтовой открытки. |
| 4:3 | Собственное соотношение сторон экрана камеры, также используется для отображения на телевизорах стандартной четкости или аналогичных устройствах отображения и для печати изображений на бумаге формата 90 × 130 мм или форматов серии А. |
| 1:1 | Квадратный формат кадра. |

Перед использованием

Основные операции

Руководство по расширенным операциям

1 Основные сведения о камере

2 Автоматический режим

3 Другие режимы съемки

4 Режим P

5 Режим воспроизведения

6 Меню настройки

7 Принадлежности

8 Приложение

Алфавитный указатель



Изменение разрешения изображения (размер)

► Фотографии ► Видеофильмы

Выберите одно из 4 значений разрешения изображения в соответствии с приведенными ниже инструкциями. Сведения о количестве снимков, которые можно записать при каждом значении разрешения на карту памяти, см. в разделе «Количество снимков, которые можно записать на карту памяти» (115).



- Нажмите кнопку [FUNC SET], выберите в меню значок [L], затем выберите требуемый вариант (24).
- Отображается настроенное значение.
- Чтобы восстановить исходную настройку, повторите эту операцию, но выберите значок [L].



Рекомендации по выбору разрешения в зависимости от формата бумаги (для изображений 4:3)

| | |
|-----------|---|
| L | A2 (420 × 594 мм) |
| M1 | A3 – A5 (297 × 420 – 148 × 210 мм) |
| M2 | 90 × 130 мм, 130 × 180 мм, Открытка |
| S | Для отправки по электронной почте и аналогичных целей |

Изменение качества видеоизображения

► Фотографии ► Видеофильмы

Предусмотрено 2 значения качества изображения. Сведения о максимальной длительности видеозаписей, которые поместятся на карту памяти при каждом уровне качества, см. в разделе «Время записи на карту памяти» (116).

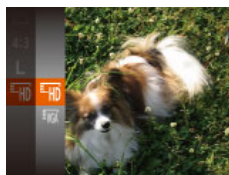

- Нажмите кнопку [FUNC SET], выберите в меню значок [HD], затем выберите требуемый вариант (24).
- Отображается настроенное значение.
- Чтобы восстановить исходную настройку, повторите эту операцию, но выберите значок [HD].

| Качество изображения | Разрешение | Частота кадров | Сведения |
|----------------------|------------|----------------|---|
| [HD] | 1280 × 720 | 25 кадров/с | Для съемки с разрешением высокой четкости |
| [VGA] | 640 × 480 | 30 кадров/с | Для съемки со стандартным разрешением |



- В режиме [HD] черные полосы, отображаемые вверху и внизу экрана, указывают, что эта область изображения не записывается.

Перед использованием

Основные операции

Руководство по расширенным операциям

1 Основные сведения о камере

2 Автоматический режим

3 Другие режимы съемки

4 Режим P

5 Режим воспроизведения

6 Меню настройки

7 Принадлежности

8 Приложение

Алфавитный указатель



Полезные функции съемки

Отображение линий сетки

► Фотографии ► Видеофильмы

На экран можно вывести линии сетки для контроля вертикального и горизонтального направлений во время съемки.

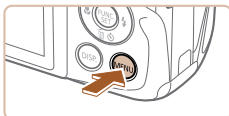

- Нажмите кнопку [MENU], выберите пункт [Линии сетки] на вкладке [📷], затем выберите значение [Вкл.] (📖25).
- После завершения настройки на экране отображаются линии сетки.
- Чтобы восстановить исходную настройку, повторите эту операцию, но выберите значение [Выкл.].

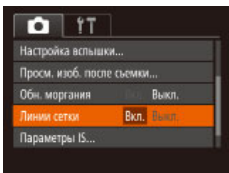

- Линии сетки не записываются на снимках.

Увеличение области, на которую произведена фокусировка

► Фотографии ► Видеофильмы

Фокусировку можно проверить, наполовину нажав кнопку спуска затвора — при этом будет увеличена сфокусированная область изображения в рамке автофокусировки.

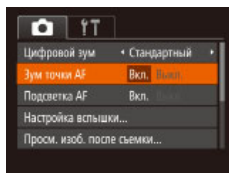
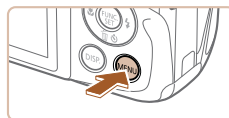

1 Выполните настройку.

- Нажмите кнопку [MENU], выберите пункт [Зум точки AF] на вкладке [📷], затем выберите значение [Вкл.] (📖25).

2 Проверьте фокусировку.

- Нажмите наполовину кнопку спуска затвора. Лицо, определенное в качестве главного объекта, увеличивается.
- Для восстановления исходной настройки выберите на шаге 1 значение [Выкл.].



- В указанных ниже случаях при наполовину нажатой кнопке спуска затвора область фокусировки не увеличивается.
 - Если лицо не обнаружено, если человек находится слишком близко к камере и его лицо не помещается на экране или если камера обнаруживает перемещение объекта.
 - При использовании цифрового зума (📖33)
 - При использовании следящей автофокусировки (📖56)
 - При использовании телевизора в качестве дисплея (📖87)

Перед использованием

Основные операции

Руководство по расширенным операциям

1 Основные сведения о камере

2 Автоматический режим

3 Другие режимы съемки

4 Режим P

5 Режим воспроизведения

6 Меню настройки

7 Принадлежности

8 Приложение

Алфавитный указатель



Проверка наличия закрытых глаз

► Фотографии ► Видеофильмы

Если камера обнаруживает возможное наличие людей с закрытыми глазами, отображается значок [☹].

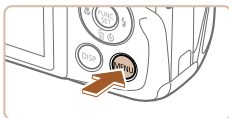

1 Выполните настройку.

- Нажмите кнопку [MENU], выберите пункт [Обн. моргания] на вкладке [☹], затем выберите значение [Вкл.] (📖25).

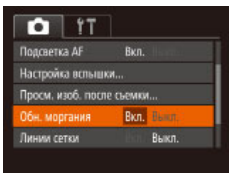

2 Произведите съемку.

- Если камера обнаружила человека с закрытыми глазами, мигает значок [☹].
- Для восстановления исходной настройки выберите на шаге 1 значение [Выкл.].



- Если в режиме [☹] задана съемка нескольких кадров, эта функция доступна только для последнего кадра.
- Если в параметре [Время отображ.] выбрано значение [2 сек.], [4 сек.], [8 сек.] или [Удержать] (📖40), вокруг человека с закрытыми глазами отображается рамка.
- Эта функция недоступна в режиме серийной съемки (📖35).

Настройка работы камеры

Функции съемки можно настраивать на вкладке [☹] меню, как указано ниже. Инструкции по функциям меню см. в разделе «Использование экрана меню» (📖25).

Отключение подсветки для автофокусировки

► Фотографии ► Видеофильмы

Можно отключить лампу, которая обычно загорается для помощи в фокусировке при нажатии наполовину кнопки спуска затвора в условиях недостаточной освещенности.

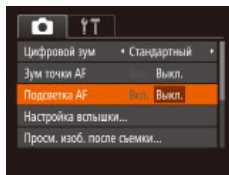

- Нажмите кнопку [MENU], выберите пункт [Подсветка AF] на вкладке [☹], затем выберите значение [Выкл.] (📖25).
- Чтобы восстановить исходную настройку, повторите эту операцию, но выберите значение [Вкл.].

Перед использованием

Основные операции

Руководство по расширенным операциям

1 Основные сведения о камере

2 Автоматический режим

3 Другие режимы съемки

4 Режим P

5 Режим воспроизведения

6 Меню настройки

7 Принадлежности

8 Приложение

Алфавитный указатель



Отключение лампы уменьшения эффекта «красных глаз»

► Фотографии ► Видеофильмы

Можно отключить лампу уменьшения эффекта «красных глаз», которая загорается для уменьшения этого эффекта при съемке со вспышкой в условиях недостаточной освещенности.

1 Откройте экран [Настройка вспышки].

- Нажмите кнопку [MENU], выберите пункт [Настройка вспышки] на вкладке [📷], затем нажмите кнопку [⊕] (📖25).

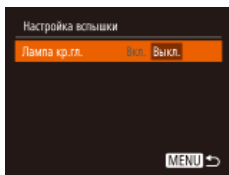

2 Выполните настройку.

- Выберите значение [Выкл.] для параметра [Лампа кр.гл.] (📖25).
- Чтобы восстановить исходную настройку, повторите эту операцию, но выберите значение [Вкл.].

Изменение стиля отображения изображения после съемки

► Фотографии ► Видеофильмы

Можно изменить длительность отображения изображений сразу после съемки, а также состав отображаемой информации.

Изменение времени отображения изображения после съемки

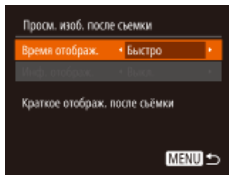

1 Откройте экран [Просм. изоб. после съемки].

- Нажмите кнопку [MENU], выберите пункт [Просм. изоб. после съемки] на вкладке [📷], затем нажмите кнопку [⊕] (📖25).

2 Выполните настройку.

- Кнопками [▲][▼] выберите пункт [Время отображ.]. Кнопками [◀][▶] выберите требуемое значение.
- Чтобы восстановить исходную настройку, повторите эту операцию, но выберите значение [Быстро].

| | |
|------------------------------|---|
| Быстро | Изображения отображаются только до момента готовности к съемке следующего кадра. |
| 2 сек., 4 сек., 8 сек. | Изображения отображаются в течение указанного времени. Даже когда отображается этот снимок, можно сделать следующий снимок, снова наполовину нажав кнопку спуска затвора. |
| Удерживать | Изображение отображается до тех пор, пока пользователь не нажмет наполовину кнопку спуска затвора. |
| Выкл. | Изображения после съемки не отображаются. |

Изменение экрана, отображаемого после съемки

Измените способ отображения изображений после съемки, как указано ниже.

1 Задайте для параметра [Время отображ.] значение [2 сек.], [4 сек.], [8 сек.] или [Удерживать] (📖40).

2 Выполните настройку.

- Кнопками [▲][▼] выберите пункт [Инф. отображ.]. Кнопками [◀][▶] выберите требуемое значение.
- Чтобы восстановить исходную настройку, повторите эту операцию, но выберите значение [Выкл.].

| | |
|----------|--|
| Выкл. | Отображается только изображение. |
| Детально | Отображение сведений о параметрах съемки (📖106). |

Перед использованием

Основные операции

Руководство по расширенным операциям

1 Основные сведения о камере

2 Автоматический режим

3 Другие режимы съемки

4 Режим P

5 Режим воспроизведения

6 Меню настройки

7 Принадлежности

8 Приложение

Алфавитный указатель

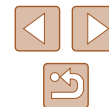



- Если для параметра [Время отображ.] (📖40) задано значение [Выкл.] или [Быстро], для параметра [Инф. отображ.] устанавливается значение [Выкл.], которое не может быть изменено.
- Нажимая кнопку **DISP** во время отображения изображения после съемки, можно переключать выводимую информацию. Обратите внимание, что настройки пункта [Инф. отображ.] не изменяются. Можно также удалить изображения, нажав кнопку [▼], или защитить изображения (📖67) либо пометить их как избранные (📖72), нажав кнопку [📌].

Перед использованием

Основные операции

Руководство по расширенным операциям

1 Основные сведения о камере

2 Автоматический режим

3 Другие режимы съемки

4 Режим P

5 Режим воспроизведения

6 Меню настройки

7 Принадлежности

8 Приложение

Алфавитный указатель

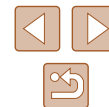

3

Другие режимы съемки

Более эффективная съемка различных сюжетов, а также получение снимков, улучшенных с помощью уникальных эффектов изображения или снятых с использованием специальных функций

Настройка яркости/цвета (Непосредственный контроль)

► Фотографии ► Видеофильмы

Яркость или цвета изображения при съемке можно легко настраивать в соответствии с приведенными ниже инструкциями.



1 Перейдите в режим [LIVE].

- Несколько раз нажмите кнопку [AUTO], чтобы появился значок [LIVE].



2 Выполните настройку.

- Нажмите кнопку [DISP], чтобы открыть экран настройки. Кнопками [▲][▼] выберите настраиваемый параметр, затем кнопками [◀][▶] настройте значение, контролируя изображение на экране.
- Нажмите кнопку [⊞].

3 Произведите съемку.

| | |
|--------------|---|
| Яркость | Для получения более ярких изображений перемещайте регулятор вправо, для получения более темных изображений перемещайте регулятор влево. |
| Цвет | Для получения более ярких цветов изображений перемещайте регулятор вправо, для получения более приглушенных цветов изображений перемещайте регулятор влево. |
| Цветовой тон | Для получения теплого, красноватого оттенка перемещайте регулятор вправо, для получения более холодного, синеватого оттенка перемещайте регулятор влево. |

Перед использованием

Основные операции

Руководство по расширенным операциям

1 Основные сведения о камере

2 Автоматический режим

3 Другие режимы съемки

4 Режим P

5 Режим воспроизведения

6 Меню настройки

7 Принадлежности

8 Приложение

Алфавитный указатель



Определенные сюжеты

Выберите режим, соответствующий снимаемому сюжету, и камера автоматически настроит параметры для получения оптимальных снимков.



1 Выберите режим съемки.

- Несколько раз нажмите кнопку [AUTO], чтобы появился значок [LIVE].
- Нажмите кнопку [LIVE], выберите в меню значок [LIVE], затем выберите требуемый вариант (24).

2 Произведите съемку.



Съемка портретов (Портрет)

► Фотографии ► Видеофильмы

- Съемка людей с эффектом смягчения.



Съемка при недостаточной освещенности (Недостаточная освещенность)

► Фотографии ► Видеофильмы

- Съемка с минимальным сотрясением камеры и смазыванием объектов даже в условиях недостаточной освещенности.



Съемка на снежном фоне (Снег)

► Фотографии ► Видеофильмы

- Яркие портретные снимки с естественными цветами на снежном фоне.



Съемка фейерверков (Фейерверк)

► Фотографии ► Видеофильмы

- Яркие снимки фейерверков.



- В режиме [Снег] установите камеру на штатив или примите другие меры для сохранения неподвижности камеры и исключения ее сотрясения. Кроме того, при использовании штатива или других способов закрепления камеры следует задать для параметра [Режим IS] значение [Выкл.] (60).



- В режиме [Недостаточная освещенность] устанавливается разрешение [M] (2304 × 1728), изменить которое невозможно.
- Хотя в режиме [Снег] при наполовину нажатой кнопке спуска затвора никакие рамки не отображаются, оптимальная фокусировка все равно определяется.

Перед использованием

Основные операции

Руководство по расширенным операциям

1 Основные сведения о камере

2 Автоматический режим

3 Другие режимы съемки

4 Режим P

5 Режим воспроизведения

6 Меню настройки

7 Принадлежности

8 Приложение

Алфавитный указатель



Применение специальных эффектов

Добавление в изображение различных эффектов при съемке.

1 Выберите режим съемки.

- В соответствии с шагом 1 раздела «Определенные сюжеты» (📖 43) выберите режим съемки.

2 Произведите съемку.

📷 Съемка с яркими цветами (Сверхъяркий)

► Фотографии ► Видеофильмы

- Снимки с насыщенными, яркими цветами.



🎨 Снимки в плакатном стиле (Эффект плаката)

► Фотографии ► Видеофильмы

- Снимки, похожие на старый плакат или иллюстрацию.



- В режимах [📷] и [🎥] попробуйте сначала сделать несколько тестовых снимков и проверьте, достигнут ли требуемый результат.

Съемка с эффектом объектива «Рыбий глаз» (Эффект Рыбий глаз)

► Фотографии ► Видеофильмы

Съемка с эффектом искажения объектива типа «Рыбий глаз».

1 Выберите значок [👁].

- В соответствии с шагом 1 раздела «Определенные сюжеты» (📖 43) выберите значок [👁].

2 Выберите уровень эффекта.

- Нажмите кнопку [DISP], кнопками [◀|▶] выберите уровень эффекта, затем снова нажмите кнопку [DISP].
- Отображается предварительное изображение, показывающее вид снимка с примененным эффектом.

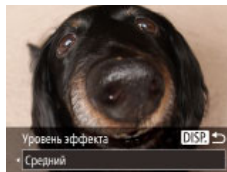

3 Произведите съемку.



- Попробуйте сначала сделать несколько тестовых снимков и проверьте, достигнут ли требуемый результат.

Перед использованием

Основные операции

Руководство по расширенным операциям

1 Основные сведения о камере

2 Автоматический режим

3 Другие режимы съемки

4 Режим P

5 Режим воспроизведения

6 Меню настройки

7 Принадлежности

8 Приложение

Алфавитный указатель



Снимки, напоминающие миниатюрные модели (Эффект миниатюры)

► Фотографии ► Видеофильмы

Создает эффект миниатюрной модели, размывая области изображения выше и ниже выбранной области.

Можно также снимать видеофильмы, выглядящие как эпизоды в миниатюрных моделях, выбирая скорость воспроизведения перед съемкой видеофильма. Во время воспроизведения люди и объекты в эпизодах будут двигаться быстро. Обратите внимание, что звук не записывается.

1 Выберите значок [🔍].

- В соответствии с шагом 1 раздела «Определенные сюжеты» (📖 43) выберите значок [🔍].
- Отображается белая рамка, показывающая область изображения, которая не будет размыва.



2 Выберите область, на которую нужно сфокусироваться.

- Нажмите кнопку [DISP].
- Для изменения размера рамки перемещайте рычаг зумирования, для перемещения рамки нажимайте кнопки [▲][▼].



3 Для видеофильмов выберите скорость воспроизведения видеофильма.

- Нажмите кнопку [MENU], затем выберите скорость кнопками [◀][▶].

4 Вернитесь на экран съемки и произведите съемку.

- Нажмите кнопку [MENU] для возврата на экран съемки, затем произведите съемку.

Скорость воспроизведения и приблизительное время воспроизведения (для клипов длительностью 1 мин)

| Скорость | Время воспроизведения |
|----------|-----------------------|
| 5x | Прибл. 12 с |
| 10x | Прибл. 6 с |
| 20x | Прибл. 3 с |



- При съемке видеофильмов зум недоступен. Установите зум до начала съемки.
- Попробуйте сначала сделать несколько тестовых снимков и проверьте, достигнут ли требуемый результат.



- Для изменения ориентации рамки (с горизонтальной на вертикальную или наоборот) нажимайте на шаге 2 кнопку [🔄]. Рамку в вертикальной ориентации можно перемещать кнопками [◀][▶].
- При повороте камеры в вертикальное положение ориентация рамки изменяется.
- Качество изображения видеофильма будет [EVCAL] при формате кадров [4:3] и [EHD] при формате кадров [16:9] (📖 36). Изменить эти настройки качества невозможно.

Перед использованием

Основные операции

Руководство по расширенным операциям

1 Основные сведения о камере

2 Автоматический режим

3 Другие режимы съемки

4 Режим P

5 Режим воспроизведения

6 Меню настройки

7 Принадлежности

8 Приложение

Алфавитный указатель



Съемка с эффектом игрушечной камеры (Эффект игрушечной камеры)

► Фотографии ► Видеофильмы

Этот эффект делает изображения похожими на снимки, сделанные игрушечной камерой, за счет виньетирования (более темные и размытые углы изображения) и изменения общего цвета.

1 Выберите значок [📷].

- В соответствии с шагом 1 раздела «Определенные сюжеты» (📖 43) выберите значок [📷].



2 Выберите цветовой тон.

- Нажмите кнопку [DISP.], кнопками [◀][▶] выберите цветовой тон, затем снова нажмите кнопку [DISP.].
- Отображается предварительное изображение, показывающее вид снимка с примененным эффектом.

3 Произведите съемку.

| | |
|-------------|---|
| Стандартный | Снимки похожи на изображения, снятые игрушечной камерой. |
| Теплый | Тон изображений получается более теплым, чем при настройке [Стандартный]. |
| Холодный | Тон изображений получается более холодным, чем при настройке [Стандартный]. |



- Попробуйте сначала сделать несколько тестовых снимков и проверьте, достигнут ли требуемый результат.

Съемка в монохромном режиме

► Фотографии ► Видеофильмы

Снимайте черно-белые изображения, изображения в оттенках сепии или изображения в синем и белом цветах.

1 Выберите значок [📷].

- В соответствии с шагом 1 раздела «Определенные сюжеты» (📖 43) выберите значок [📷].

2 Выберите цветовой тон.

- Нажмите кнопку [DISP.], кнопками [◀][▶] выберите цветовой тон, затем снова нажмите кнопку [DISP.].
- Отображается предварительное изображение, показывающее вид снимка с примененным эффектом.

3 Произведите съемку.

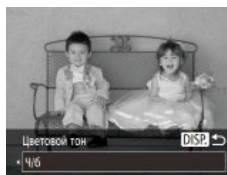

| | |
|-------|--------------------------|
| Ч/б | Черно-белые снимки. |
| Сепия | Снимки в оттенках сепии. |
| Синий | Сине-белые снимки. |

Перед использованием

Основные операции

Руководство по расширенным операциям

1 Основные сведения о камере

2 Автоматический режим

3 Другие режимы съемки

4 Режим P

5 Режим воспроизведения

6 Меню настройки

7 Принадлежности

8 Приложение

Алфавитный указатель



Специальные режимы для других целей

Использование таймера при определении лица

► Фотографии ► Видеофильмы

Камера производит съемку приблизительно через 2 с после обнаружения появления в области съемки еще одного лица (например, фотографа) (📖56). Это удобно, если фотограф хочет сняться на групповой фотографии, или для аналогичных снимков.



1 Выберите значок [👤].

- В соответствии с шагом 1 раздела «Определенные сюжеты» (📖43) выберите значок [👤].

2 Выберите композицию кадра и нажмите наполовину кнопку спуска затвора.

- Убедитесь, что вокруг лица, на которое производится фокусировка, отображается зеленая рамка, а вокруг остальных лиц отображаются белые рамки.

3 Полностью нажмите кнопку спуска затвора.

- Камера переходит в режим ожидания съемки, и отображается сообщение [Смотрите прямо в камеру для начала обр. отсчета].
- Начинает мигать лампа, и подается звуковой сигнал автоспуска.



4 Присоединитесь к объектам в области съемки и посмотрите в объектив.

- После того как камера обнаружит новое лицо, частота мигания лампы и подачи звукового сигнала автоспуска увеличивается. (Если должна сработать вспышка, лампа продолжает гореть, не мигая.) Приблизительно через 2 с производится съемка.
- Для отмены съемки после запуска таймера автоспуска нажмите кнопку [MENU].



- Даже если после присоединения фотографа к группе в области съемки его лицо не будет обнаружено, съемка производится прил. через 15 с.
- Чтобы изменить количество кадров, после выбора значка [👤] на шаге 1 нажмите кнопку [DISP], кнопками [◀] [▶] выберите количество кадров, затем снова нажмите кнопку [DISP]. Функция [Обн. моргания] (📖39) доступна только для последнего кадра.

Съемка с длительной выдержкой (Длительная выдержка)

► Фотографии ► Видеофильмы

Для съемки с длительной выдержкой укажите выдержку затвора от 1 до 15 с. В этом случае установите камеру на штатив или примите другие меры для обеспечения ее неподвижности.

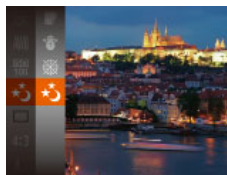

1 Выберите значок [⌘].

- В соответствии с шагом 1 раздела «Определенные сюжеты» (📖43) выберите значок [⌘].

Перед использованием

Основные операции

Руководство по расширенным операциям

1 Основные сведения о камере

2 Автоматический режим

3 Другие режимы съемки

4 Режим P

5 Режим воспроизведения

6 Меню настройки

7 Принадлежности

8 Приложение

Алфавитный указатель



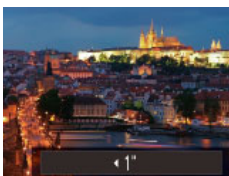

2 Выберите выдержку затвора.

- Нажмите кнопку [▲], кнопками [◀][▶] выберите выдержку затвора, затем нажмите кнопку [⏻].

3 Проверьте экспозицию.

- Нажмите наполовину кнопку спуска затвора, чтобы просмотреть экспозицию для выбранной выдержки затвора.

4 Произведите съемку.



- Яркость изображения на экране из шага 3 при наполовину нажатой кнопке спуска затвора может не совпадать с яркостью снимков.
- При выдержках затвора 1,3 с или более дальнейшая съемка может быть возможна только после задержки, так как камера производит обработку изображения для уменьшения шумов.
- При использовании штатива или других способов закрепления камеры задайте для параметра [Режим IS] значение [Выкл.] (📖60).



- В случае срабатывания вспышки снимок может быть передержан. В таком случае установите для вспышки режим [🔆] и повторите съемку (📖58).

Перед использованием

Основные операции

Руководство по расширенным операциям

1 Основные сведения о камере

2 Автоматический режим

3 Другие режимы съемки

4 Режим P

5 Режим воспроизведения

6 Меню настройки

7 Принадлежности

8 Приложение

Алфавитный указатель



4

Режим P

Более сложные снимки, снятые в вашем любимом стиле

- Инструкции из этой главы относятся к камере, установленной в режим **[P]**.
- **[P]**: программная AE; AE: автоэкспозиция
- Перед использованием функций, рассматриваемых в этой главе, в любых других режимах, кроме **[P]**, убедитесь, что функция доступна в этом режиме (📖107).

Съемка в режиме программной автоэкспозиции (режим **[P]**)

► Фотографии ► Видеофильмы

Можно настроить различные функции в соответствии с требуемым стилем съемки.



1 Перейдите в режим **[P]**.

- В соответствии с шагом 1 раздела «Определенные сюжеты» (📖43) выберите значок **[P]**.

2 Выполните требуемую настройку параметров (📖50 – 📖60), затем произведите съемку.



- Если при нажатии наполовину кнопки спуска затвора невозможно установить правильное значение экспозиции, значения выдержки затвора и диафрагмы отображаются оранжевым цветом. В таком случае попробуйте настроить число ISO (📖51) или включить вспышку (если объекты темные, 📖58), что может позволить получить достаточную экспозицию.
- В режиме **[P]** можно также снимать видеофильмы, нажимая кнопку видеосъемки. Однако для видеосъемки некоторые параметры меню FUNC. (📖24) и MENU (📖25) могут настраиваться автоматически.

Перед использованием

Основные операции

Руководство по расширенным операциям

1 Основные сведения о камере

2 Автоматический режим

3 Другие режимы съемки

4 Режим P

5 Режим воспроизведения

6 Меню настройки

7 Принадлежности

8 Приложение

Алфавитный указатель



Яркость изображения (Экспозиция)

Настройка яркости изображения (Компенсация экспозиции)

► Фотографии ► Видеофильмы

Установленную камерой стандартную экспозицию можно изменять с шагом 1/3 ступени в диапазоне от -2 до +2.



- Нажмите кнопку [▲]. Контролируя изображение на экране, кнопками [◀][▶] настройте яркость.
- При съемке видеофильмов производите съемку с выведенной на экран шкалой компенсации экспозиции.
- При съемке фотографий нажмите кнопку [⊕] для отображения установленной величины компенсации экспозиции, затем произведите съемку.



- Можно также снимать фотографии с отображающейся шкалой компенсации экспозиции.
- При съемке видеофильмов отображается значок [AEL] и фиксируется экспозиция.

Фиксация яркости изображения/экспозиции (Фиксация AE)

► Фотографии ► Видеофильмы

Перед съемкой можно зафиксировать экспозицию или можно отдельно задавать фокусировку и экспозицию.

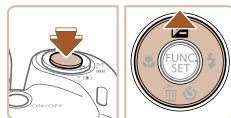

1 Зафиксируйте экспозицию.

- Наведите камеру на объект, который требуется снять с зафиксированной экспозицией. При наполовину нажатой кнопке спуска затвора нажмите кнопку [▲].
- Отображается значок [AEL], и фиксируется экспозиция.
- Чтобы отменить фиксацию автоэкспозиции, отпустите кнопку спуска затвора и снова нажмите кнопку [▲]. В этом случае значок [AEL] больше не отображается.

2 Выберите композицию кадра и произведите съемку.



- AE: автоэкспозиция

Перед использованием

Основные операции

Руководство по расширенным операциям

1 Основные сведения о камере

2 Автоматический режим

3 Другие режимы съемки

4 Режим P

5 Режим воспроизведения

6 Меню настройки

7 Принадлежности

8 Приложение

Алфавитный указатель



Изменение способа экспомера

► Фотографии ► Видеофильмы

Настройте способ экспомера (способ измерения яркости) в соответствии с условиями съемки, как указано ниже.



- Нажмите кнопку [M], выберите в меню значок [☉], затем выберите требуемый вариант (☰24).
- Отображается настроенное значение.

| | |
|-------------|---|
| Оценочный | Для типичных условий съемки, включая изображения в контрольном свете. Экспозиция автоматически настраивается в соответствии с условиями съемки. |
| Усредненный | Определяется средняя яркость света по всей области изображения, при этом яркость центральной части считается более важной. |
| Точечный | Замер ограничивается областью внутри рамки [] (рамка точечного замера), которая отображается в центре экрана. |

Изменение числа ISO

► Фотографии ► Видеофильмы



- Нажмите кнопку [M], выберите в меню значок [ISO], затем выберите требуемый вариант (☰24).
- Отображается настроенное значение.

| | | |
|----------|--|--|
| AUTO | Автоматическая настройка оптимального числа ISO в соответствии с режимом и условиями съемки. | |
| 100, 200 | Меньше | Для съемки вне помещений в хорошую погоду. |
| 400, 800 | Немного меньше | Для съемки в облачную погоду или в сумерках. |
| 1600 | Немного больше | Для съемки ночных сюжетов или в темных помещениях. |



- Когда для числа ISO установлен режим [AUTO], для просмотра значения, автоматически заданного камерой, наполовину нажмите кнопку спуска затвора.
- Хотя при выборе более низкого значения числа ISO может уменьшиться зернистость изображения, в некоторых условиях съемки повышается опасность смазывания объекта и сотрясения камеры.
- При выборе более высокого значения числа ISO уменьшается выдержка затвора, что может уменьшить смазывание объекта и сотрясение камеры, а также увеличить радиус действия вспышки. Однако снимки могут выглядеть зернистыми.

Перед использованием

Основные операции

Руководство по расширенным операциям

1 Основные сведения о камере

2 Автоматический режим

3 Другие режимы съемки

4 Режим P

5 Режим воспроизведения

6 Меню настройки

7 Принадлежности

8 Приложение

Алфавитный указатель



Коррекция яркости изображения (i-Contrast)

► Фотографии ► Видеофильмы

Перед съемкой возможно обнаружение и автоматическая настройка оптимальной яркости слишком ярких или слишком темных областей изображения (таких как лица или задний план). Перед съемкой возможна также автоматическая коррекция недостаточной общей контрастности изображения для лучшего выделения объектов съемки.

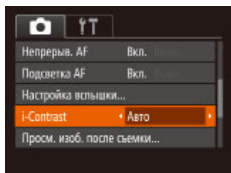

- Нажмите кнопку [MENU], выберите пункт [i-Contrast] на вкладке [CAMERA], затем выберите значение [Авто] (📖25).
- После завершения настройки отображается значок [i].



- В некоторых условиях съемки коррекция может быть неточной или приводить к появлению зернистости на изображениях.



- Также возможна коррекция существующих изображений (📖75).

Цвета изображения

Настройка баланса белого

► Фотографии ► Видеофильмы

Настраивая баланс белого (WB), можно добиться более естественной передачи цветов снимаемой сцены.



- Нажмите кнопку [WB], выберите в меню значок [WB], затем выберите требуемый вариант (📖24).
- Отображается настроенное значение.

| | | |
|--|---------------|---|
| | Авто | Автоматическая установка оптимального баланса белого для конкретных условий съемки. |
| | Дневной свет | Для съемки вне помещений в хорошую погоду. |
| | Облачно | Для съемки в облачную погоду или в сумерках. |
| | Накаливания | Для съемки с освещением обычными лампами накаливания. |
| | Флюоресцент | Для съемки с освещением белыми флюоресцентными лампами. |
| | Флюоресцент H | Для съемки с освещением флюоресцентными лампами дневного цвета. |
| | Ручной | Для задания пользовательского баланса белого вручную (📖53). |

Перед использованием

Основные операции

Руководство по расширенным операциям

1 Основные сведения о камере

2 Автоматический режим

3 Другие режимы съемки

4 Режим P

5 Режим воспроизведения

6 Меню настройки

7 Принадлежности

8 Приложение

Алфавитный указатель



Пользовательский баланс белого

► Фотографии ► Видеофильмы

Чтобы цвета изображения выглядели естественно при том освещении, при котором производится съемка, настройте баланс белого в соответствии с текущим источником освещения. Задавайте баланс белого при том же источнике освещения, который будет использоваться при съемке.



- Следуя шагам из раздела «Настройка баланса белого» (📖52), выберите значок [DISP].
- Наведите камеру на чисто белый объект, чтобы весь экран был белым. Нажмите кнопку [DISP].
- После записи данных баланса белого цветовой оттенок экрана изменяется.



- Если после записи данных баланса белого изменить настройки камеры, цвета могут выглядеть неестественно.

Изменение цветовых тонов изображения (Мои цвета)

► Фотографии ► Видеофильмы

Произведите требуемое изменение цветовых тонов изображения, например в тона сепии или в черно-белые тона.

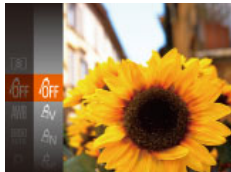

- Нажмите кнопку [M], выберите в меню значок [OFF], затем выберите требуемый вариант (📖24).
- Отображается настроенное значение.

| | | |
|-------|--------------------|--|
| [OFF] | Откл. эффекты | — |
| [Av] | Яркий | Увеличение контраста и насыщенности цветов для получения более резких изображений. |
| [AN] | Нейтральный | Понижение контрастности и насыщенности цветов для получения более приглушенных изображений. |
| [Se] | Сепия | Создание изображений в оттенках сепии. |
| [BW] | Ч/б | Создание черно-белых изображений. |
| [AP] | Имитация слайда | Объединяются эффекты «Ярко-красный», «Ярко-зеленый» и «Ярко-синий», обеспечивая яркие, но естественно выглядящие цвета, как при съемке на позитивную пленку. |
| [AL] | Осветлить тон кожи | Осветление телесных тонов. |
| [AD] | Затемнить тон кожи | Затемнение телесных тонов. |
| [AB] | Ярко синий | Усиление оттенков синего на изображениях. Небо, океан и другие синие объекты становятся более яркими. |
| [AG] | Ярко зеленый | Усиление оттенков зеленого на изображениях. Горы, листья и другие зеленые объекты становятся более яркими. |
| [AR] | Ярко красный | Усиление оттенков красного на изображениях. Красные объекты становятся более яркими. |
| [AC] | Ручная настройка | Настройка требуемых значений контрастности, резкости, насыщенности цветов и других параметров (📖54). |



- Задание баланса белого (📖52) в режиме [Se] или [BW] невозможно.
- В режимах [AL] и [AD] возможно изменение цвета не только кожи людей, но и других участков изображения. Для некоторых оттенков кожи эти настройки могут не давать ожидаемых результатов.

Перед использованием

Основные операции

Руководство по расширенным операциям

1 Основные сведения о камере

2 Автоматический режим

3 Другие режимы съемки

4 Режим P

5 Режим воспроизведения

6 Меню настройки

7 Принадлежности

8 Приложение

Алфавитный указатель



Ручная настройка

► Фотографии ► Видеофильмы

Выберите требуемый уровень контрастности, резкости, насыщенности цветов, красного, зеленого, синего и телесных оттенков изображения в диапазоне 1 – 5.

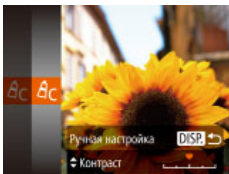

1 Откройте экран настройки.

- В соответствии с шагами из раздела «Изменение цветовых тонов изображения (Мои цвета)» (📖53) выберите значок [Ⓒ], затем нажмите кнопку [DISP.].

2 Выполните настройку.

- Кнопками [▲] [▼] выберите требуемый параметр, затем задайте значение кнопками [◀] [▶].
- Для получения более сильного/интенсивного эффекта (или более темных телесных оттенков) изменяйте значение вправо, для получения более слабого/менее интенсивного эффекта (или более светлых телесных оттенков) изменяйте значение влево.
- Нажмите кнопку [DISP.] для завершения настройки.

Диапазон съемки и фокусировка

Съемка с близкого расстояния (Макро)

► Фотографии ► Видеофильмы

Чтобы ограничить фокусировку близко расположенными объектами, установите камеру в режим [🌻]. Подробные сведения о диапазоне фокусировки см. в разделе «Диапазон съемки» (📖116).

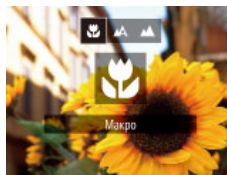

- Нажмите кнопку [◀], кнопками [◀] [▶] выберите значок [🌻], затем нажмите кнопку [Ⓢ].
- После завершения настройки отображается значок [🌻].



- При срабатывании вспышки возможно виньетирование.
- Будьте осторожны, чтобы не повредить объектив.
- В области отображения желтой полосы под шкалой зумирования цвет значка [🌻] изменяется на серый, и камера не фокусируется.



- Во избежание сотрясения камеры попробуйте установить ее на штатив и производить съемку в режиме [🌻] (📖34).

Перед использованием

Основные операции

Руководство по расширенным операциям

1 Основные сведения о камере

2 Автоматический режим

3 Другие режимы съемки

4 Режим P

5 Режим воспроизведения

6 Меню настройки

7 Принадлежности

8 Приложение

Алфавитный указатель



Съемка удаленных объектов (Бесконечность)

► Фотографии ► Видеофильмы

Чтобы ограничить фокусировку удаленными объектами, установите камеру в режим [▲].
Подробные сведения о диапазоне фокусировки см. в разделе «Диапазон съемки» (116).



- Нажмите кнопку [◀], кнопками [◀] [▶] выберите значок [▲], затем нажмите кнопку [⊙].
- После завершения настройки отображается значок [▲].

Цифровой телеконвертер

► Фотографии ► Видеофильмы

Фокусное расстояние объектива можно увеличить приблизительно в 1,6 или 2,0 раза. Таким образом можно уменьшить сотрясение камеры, так как используется меньшая выдержка затвора, чем при зумировании (включая использование цифрового зума)

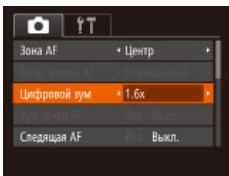

- Нажмите кнопку [MENU], выберите пункт [Цифровой зум] на вкладке [📷], затем выберите требуемый вариант (25).
- Изображение увеличивается, и на экране отображается коэффициент зумирования.



- Цифровой телеконвертер не может использоваться совместно с цифровым зумом (33) или зумом точки автофокусировки (39).



- Выдержка затвора может быть одинаковой как при полном перемещении рычага зумирования в направлении [▶] для перехода в положение максимального телефото, так и при зумировании для увеличения объекта до такого же размера после выполнения шага 2 раздела «Дополнительное увеличение объектов (Цифровой зум)» (33).

Изменение режима рамки автофокусировки

► Фотографии ► Видеофильмы

Изменяйте режим рамки AF (автофокусировки) в соответствии с условиями съемки, как указано ниже.

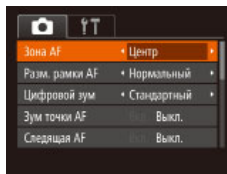

- Нажмите кнопку [MENU], выберите пункт [Зона AF] на вкладке [📷], затем выберите требуемый вариант (25).

Центр

► Фотографии ► Видеофильмы

Отображается одна рамка автофокусировки в центре экрана. Эффективно для надежной фокусировки.



- Если при наполовину нажатой кнопке спуска затвора камера не может сфокусироваться, отображается желтая рамка автофокусировки со значком [⊙].



- Чтобы уменьшить размер рамки автофокусировки, нажмите кнопку [MENU] и задайте для параметра [Разм. рамки AF] на вкладке [📷] значение [Малый] (25).
- При использовании цифрового зума (33) или цифрового телеконвертера (55) для рамки автофокусировки устанавливается размер [Нормальный].
- Для получения кадров с объектами на краю или в углу кадра сначала направьте камеру так, чтобы захватить объект в рамку автофокусировки, затем нажмите кнопку спуска затвора наполовину и удерживайте ее нажатой. Продолжая удерживать кнопку спуска затвора наполовину нажатой, требуемым образом измените композицию кадра и полностью нажмите кнопку спуска затвора (Фиксация фокусировки).
- Если для параметра [Зум точки AF] (39) задано значение [Вкл.], при наполовину нажатой кнопке спуска затвора область рамки автофокусировки увеличивается.

Перед использованием

Основные операции

Руководство по расширенным операциям

1 Основные сведения о камере

2 Автоматический режим

3 Другие режимы съемки

4 Режим P

5 Режим воспроизведения

6 Меню настройки

7 Принадлежности

8 Приложение

Алфавитный указатель



AiAF лица

► Фотографии ► Видеофильмы

- Распознаются лица людей, затем производится фокусировка, настраиваются экспозиция (только оценочный замер) и баланс белого (только режим [AI/AF]).
- После наведения камеры на объект вокруг лица, определенного камерой в качестве главного объекта, отображается белая рамка, а вокруг остальных определенных лиц могут отображаться не более двух серых рамок.
- Когда камера обнаруживает перемещения, рамки в определенных пределах следуют за перемещением объектов.
- После того, как будет наполовину нажата кнопка спуска затвора, вокруг лиц, находящихся в фокусе, отображается до 9 зеленых рамок.



- Если лица не обнаружены или отображаются только серые рамки (белая рамка отсутствует), при нажатии кнопки спуска затвора наполовину в областях, находящихся в фокусе, отображается до 9 зеленых рамок.
- Если лица не обнаружены, а для параметра «Следящая AF» ([57]) задано значение [Вкл.], при наполовину нажатой кнопке спуска затвора рамка автофокусировки отображается в центре экрана.
- Примеры лиц, определение которых невозможно:
 - объекты, расположенные слишком далеко или очень близко;
 - темные или светлые объекты;
 - лица, повернутые в профиль, под углом или частично скрытые.
- Камера может неправильно интерпретировать некоторые объекты как лица.
- Если при наполовину нажатой кнопке спуска затвора камера не может сфокусироваться, никакие рамки автофокусировки не отображаются.

Выбор объектов для фокусировки (Следящий АФ)

► Фотографии ► Видеофильмы

Снимайте после выбора объекта для фокусировки в соответствии с приведенными ниже инструкциями.

1 Выберите пункт [Следящий АФ].

- Следуя шагам из раздела «Изменение режима рамки автофокусировки» ([55]), выберите пункт [Следящий АФ].
- В центре экрана отображается рамка [□].

2 Выберите объект, на который требуется сфокусироваться.

- Наведите камеру таким образом, чтобы рамка [□] находилась на требуемом объекте, затем нажмите кнопку [⏏].

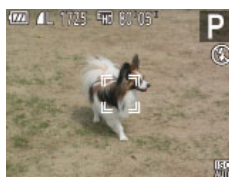
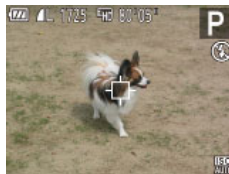

- При обнаружении объекта камера подает звуковой сигнал, и отображается значок [⏏]. Даже если этот объект двигается, камера в определенных пределах продолжает отслеживать этот объект.
- Если никаких объектов не обнаружено, отображается значок [□].
- Для отмены слежения снова нажмите кнопку [⏏].

3 Произведите съемку.

- Нажмите наполовину кнопку спуска затвора. Рамка [□] изменяется на синюю рамку [□], которая следует за объектом, а камера подстраивает фокусировку и экспозицию (Следящая AF) ([57]).
- Для съемки полностью нажмите кнопку спуска затвора.
- Даже после съемки по-прежнему отображается рамка [□], и камера продолжает отслеживать объект.

Перед использованием

Основные операции

Руководство по расширенным операциям

1 Основные сведения о камере

2 Автоматический режим

3 Другие режимы съемки

4 Режим P

5 Режим воспроизведения

6 Меню настройки

7 Принадлежности

8 Приложение

Алфавитный указатель

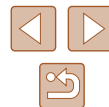



- Для параметра [Следящая AF] (📖57) устанавливается значение [Вкл.], которое не может быть изменено.
- Слежение может оказаться невозможным, если объект слишком маленький или движется слишком быстро либо если цвет или яркость объекта слишком мало отличается от цвета или яркости заднего плана.
- Пункт [Зум точки AF] на вкладке [📷] (📖25) недоступен.
- Режимы [📷] и [📷] недоступны.



- Камера может обнаружить объекты, даже если наполовину нажать кнопку спуска затвора без нажатия кнопки [📷]. После съемки в центре экрана отображается рамка [📷].

Съемка в режиме следящей автофокусировки

► Фотографии ► Видеофильмы

Этот режим позволяет не пропустить удобный момент при съемке движущихся объектов, так как при наполовину нажатой кнопке спуска затвора камера непрерывно фокусируется на объект и настраивает экспозицию.

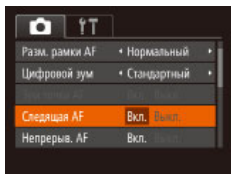

1 Выполните настройку.

- Нажмите кнопку [MENU], выберите пункт [Следящая AF] на вкладке [📷], затем выберите значение [Вкл.] (📖25).

2 Сфокусируйтесь.

- Пока кнопка спуска затвора удерживается наполовину нажатой, производится постоянная настройка фокусировки и экспозиции для области внутри отображаемой синей рамки автофокусировки.



- В некоторых условиях съемки фокусировка может быть невозможна.
- В условиях недостаточной освещенности при наполовину нажатой кнопке спуска затвора следящая автофокусировка может не включиться (цвет рамок автофокусировки не изменяется на синий). В таком случае фокусировка и экспозиция устанавливаются в соответствии с заданным режимом рамки автофокусировки.
- Если не удается получить правильную экспозицию, значения выдержки затвора и диафрагмы отображаются оранжевым цветом. Отпустите кнопку спуска затвора, затем снова наполовину нажмите ее.
- Съемка с фиксацией автофокусировки недоступна.
- Пункт [Зум точки AF] на вкладке [📷] (📖25) недоступен.
- Недоступно при использовании таймера автоспуска (📖33).

Изменение настройки фокусировки

► Фотографии ► Видеофильмы

Можно изменить настройку камеры по умолчанию в отношении непрерывной фокусировки на объекты, на которые она направлена, даже если кнопка спуска затвора не нажата. Вместо этого можно задать, чтобы камера производила фокусировку только в момент, когда наполовину нажимается кнопка спуска затвора.

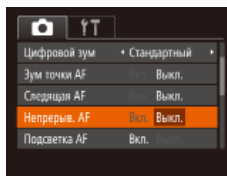

- Нажмите кнопку [MENU], выберите пункт [Непрерыв. AF] на вкладке [📷], затем выберите значение [Вкл.] (📖25).

| | |
|-------|---|
| Вкл. | Позволяет не пропустить неожиданно возникшую возможность снять удачный кадр, так как камера постоянно фокусируется на объекты, пока не будет наполовину нажата кнопка спуска затвора. |
| Выкл. | Экономит заряд аккумуляторов/элементов питания, так как камера не производит непрерывную фокусировку. |

Перед использованием

Основные операции

Руководство по расширенным операциям

1 Основные сведения о камере

2 Автоматический режим

3 Другие режимы съемки

4 Режим P

5 Режим воспроизведения

6 Меню настройки

7 Принадлежности

8 Приложение

Алфавитный указатель



Съемка с фиксацией автофокусировки

► Фотографии ► Видеофильмы

Можно зафиксировать фокусировку. После фиксации фокусировки положение фокусировки не изменяется, даже если убрать палец с кнопки спуска затвора.

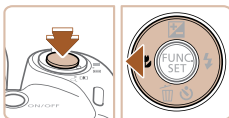

1 Зафиксируйте фокусировку.

- При наполовину нажатой кнопке спуска затвора нажмите кнопку [AF-ON].
- Фокусировка фиксируется, и отображается значок [AF-L].
- Чтобы отменить фиксацию фокусировки, отпустите кнопку спуска затвора и снова нажмите кнопку [AF-ON]. В этом случае значок [AF-L] больше не отображается.

2 Выберите композицию кадра и произведите съемку.

Вспышка

Изменение режима вспышки

► Фотографии ► Видеофильмы

Режим вспышки можно изменить в соответствии со снимаемым сюжетом. Подробные сведения о радиусе действия вспышки см. в разделе «Радиус действия вспышки» (116).

1 Поднимите вспышку.

2 Выполните настройку.

- Нажмите кнопку [ZOOM], кнопками [LEFT] [RIGHT] выберите режим вспышки, затем нажмите кнопку [OK].
- Отображается настроенное значение.

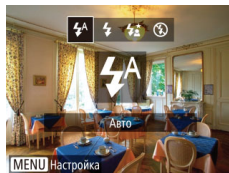

- Экран настройки невозможно открыть нажатием кнопки [ZOOM], если вспышка убрана. Заранее поднимите вспышку рукой.

■ Авто

Срабатывает автоматически при недостаточной освещенности.

■ Вкл.

Срабатывает для каждого кадра.

■ Замедл. синхр.

Срабатывает для освещения основного объекта (например, людей), при этом устанавливается длительная выдержка затвора для съемки заднего плана, находящегося вне зоны действия вспышки.

Перед использованием

Основные операции

Руководство по расширенным операциям

1 Основные сведения о камере

2 Автоматический режим

3 Другие режимы съемки

4 Режим P

5 Режим воспроизведения

6 Меню настройки

7 Принадлежности

8 Приложение

Алфавитный указатель





- В режиме [⚡] установите камеру на штатив или примите другие меры для сохранения неподвижности камеры и исключения ее сотрясения. Кроме того, при использовании штатива или других способов закрепления камеры следует задать для параметра [Режим IS] значение [Выкл.] (📖60).
- В режиме [⚡] даже после срабатывания вспышки главный объект не должен двигаться до тех пор, пока не прекратится подача звукового сигнала срабатывания затвора.

Выкл.

Для съемки без вспышки.



- Если в условиях недостаточной освещенности, способствующих проявлению эффекта сотрясения камеры, при наполовину нажатой кнопке спуска затвора отображается мигающий значок [⚡], установите камеру на штатив или примите другие меры по обеспечению неподвижности камеры.

Съемка с фиксатором FE

► Фотографии ► Видеофильмы

Так же как и в случае фиксации автоэкспозиции (📖50), можно зафиксировать экспозицию при съемке со вспышкой.

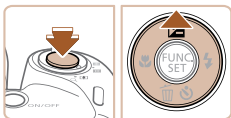

- 1 Поднимите вспышку и установите для нее режим [⚡] (📖58).**
- 2 Зафиксируйте экспозицию при съемке со вспышкой.**
 - Наведите камеру на объект, который требуется снять с зафиксированной экспозицией. При наполовину нажатой кнопке спуска затвора нажмите кнопку [▲].
 - Срабатывает вспышка, и после появления значка [FE] мощность вспышки будет сохранена.
 - Чтобы отменить фиксацию экспозиции при съемке со вспышкой, отпустите кнопку спуска затвора и снова нажмите кнопку [▲]. В этом случае значок [FE] больше не отображается.
- 3 Выберите композицию кадра и произведите съемку.**



- FE: экспозиция при съемке со вспышкой

Прочие настройки

Изменение коэффициента компрессии (качество изображения)

► Фотографии ► Видеофильмы

Выберите один из двух коэффициентов компрессии, [S] (Отлично) или [L] (Хорошо), как указано ниже. Сведения о количестве кадров, которые можно записать при каждом значении коэффициента компрессии на карту памяти, см. в разделе «Количество снимков, которые можно записать на карту памяти» (📖115).

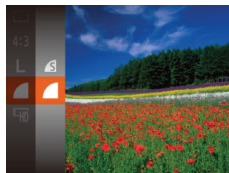

- Нажмите кнопку [M], выберите в меню значок [L], затем выберите требуемый вариант (📖24).

Перед использованием

Основные операции

Руководство по расширенным операциям

1 Основные сведения о камере

2 Автоматический режим

3 Другие режимы съемки

4 Режим P

5 Режим воспроизведения

6 Меню настройки

7 Принадлежности

8 Приложение

Алфавитный указатель



Изменение настроек режима IS

► Фотографии ► Видеофильмы

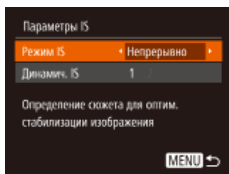

1 Откройте экран настройки.

- Нажмите кнопку [MENU], выберите пункт [Параметры IS] на вкладке [Камера], затем нажмите кнопку [MENU] (стр. 25).

2 Выполните настройку.

- Выберите пункт [Режим IS], затем выберите требуемое значение (стр. 25).

| | |
|-------------|--|
| Непрерывно | Стабилизация изображения, оптимальная для условий съемки, применяется автоматически (интеллектуальная стабилизация изображения) (стр. 32). |
| При съемке* | Стабилизация изображения работает только в момент съемки. |
| Выкл. | Стабилизация изображения отключена. |

* Для съемки видеофильмов эта настройка изменяется на [Непрерывно].



- Если функция стабилизации изображения не может устранить сотрясения камеры, установите камеру на штатив или примите другие меры к обеспечению неподвижности камеры. В таком случае задайте для параметра [Режим IS] значение [Выкл.].

Съемка видеофильмов с объектами того же размера, с которым они отображаются до начала съемки

► Фотографии ► Видеофильмы

Обычно после начала видеосъемки область изображения изменяется и объекты увеличиваются для обеспечения возможности коррекции значительных сотрясений камеры. Чтобы снимать объекты с тем же размером, с которым они отображаются до начала съемки, можно отключить уменьшения значительных сотрясений камеры.

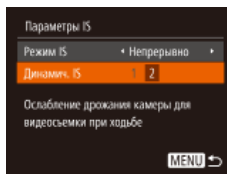

- В соответствии с шагами из раздела «Изменение настроек режима IS» (стр. 60) откройте экран [Параметры IS].
- Выберите пункт [Динамич. IS], затем выберите значение [2] (стр. 25).



- Если задано качество видеоизображения [VGA] (стр. 37), для параметра [Динамич. IS] устанавливается значение [1], которое не может быть изменено.
- Можно также задать для параметра [Режим IS] значение [Выкл.], чтобы объекты записывались с тем же размером, с каким они отображались перед съемкой.

Перед использованием

Основные операции

Руководство по расширенным операциям

1 Основные сведения о камере

2 Автоматический режим

3 Другие режимы съемки

4 Режим P

5 Режим воспроизведения

6 Меню настройки

7 Принадлежности

8 Приложение

Алфавитный указатель



5

Режим воспроизведения

Просматривайте свои снимки, а также различными способами производите поиск или редактирование снимков

- Для подготовки камеры к этим операциям нажмите кнопку [▶], чтобы перейти в режим воспроизведения.



- Воспроизведение или редактирование переименованных изображений, изображений, уже отредактированных в компьютере, или изображений из других камер может оказаться невозможным.

Просмотр

▶ Фотографии ▶ Видеофильмы

После съемки фотографий или видеофильмов их можно просмотреть на экране в соответствии с приведенными ниже инструкциями.



1 Перейдите в режим воспроизведения.

- Нажмите кнопку [▶].
- Отображается последний снимок.

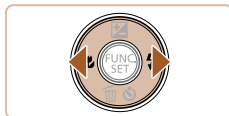

2 Просматривайте снимки.

- Для просмотра предыдущего снимка нажмите кнопку [◀]. Для просмотра следующего снимка нажмите кнопку [▶].

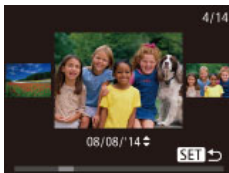

- Для перехода в режим прокрутки экрана нажмите кнопки [◀][▶] и удерживайте их нажатыми не менее 1 с. В этом режиме для перехода между снимками нажимайте кнопки [◀][▶].
- Для возврата в режим отображения одного изображения нажмите кнопку [⊞].
- Для перехода между изображениями, сгруппированными по дате съемки, нажимайте кнопки [▲][▼] в режиме прокрутки экрана.

Перед использованием

Основные операции

Руководство по расширенным операциям

1 Основные сведения о камере

2 Автоматический режим

3 Другие режимы съемки

4 Режим P

5 Режим воспроизведения

6 Меню настройки

7 Принадлежности

8 Приложение

Алфавитный указатель

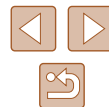



- Видеофильмы обозначаются значком [SET▶]. Для воспроизведения видеофильмов переходите к шагу 3.

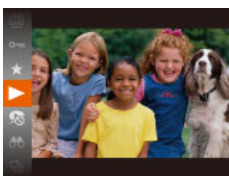

3 Запустите воспроизведение видеофильмов.

- Чтобы запустить воспроизведение, нажмите кнопку [⏪], кнопками [▲][▼] выберите значок [▶], затем снова нажмите кнопку [⏪].

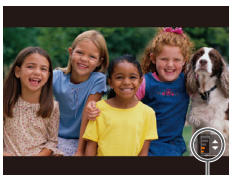

4 Отрегулируйте громкость.

- Для регулировки громкости используйте кнопки [▲][▼].
- Когда индикатор громкости (1) не отображается, для регулировки громкости используйте кнопки [▲][▼].

(1)

5 Приостановите воспроизведение.

- Для приостановки или возобновления воспроизведения нажмите кнопку [⏸].
- После завершения видеофильма отображается значок [SET▶].



- Для переключения из режима воспроизведения в режим съемки наполовину нажмите кнопку спуска затвора.
- Для отключения прокрутки экрана выберите MENU (📖25) ▶ вкладка [📺] ▶ [Прокр. экрана] ▶ [Выкл.].
- Чтобы при переключении в режим воспроизведения отображался самый последний снимок, выберите MENU (📖25) ▶ вкладка [📺] ▶ [Отображать] ▶ [Посл. снятый].
- Для изменения эффекта перехода между изображениями откройте меню MENU (📖25) и выберите требуемый эффект на вкладке [📺] ▶ [Переход].

Переключение режимов отображения

▶ Фотографии ▶ Видеофильмы

Нажимайте кнопку [DISP] для просмотра на экране другой информации или для скрытия информации. Подробные сведения об отображаемой информации см. в разделе «Воспроизведение (Подробная информация)» (📖106).

| | |
|--|----------------------|
|  | Нет информации |
|  | Простая информация |
|  | Подробная информация |

Предупреждение о передержке (для ярких участков изображения)

▶ Фотографии ▶ Видеофильмы

В режиме подробной информации обесцвеченные яркие участки изображения мигают на экране (📖62).

Перед использованием

Основные операции

Руководство по расширенным операциям

1 Основные сведения о камере

2 Автоматический режим

3 Другие режимы съемки

4 Режим P

5 Режим воспроизведения

6 Меню настройки

7 Принадлежности

8 Приложение

Алфавитный указатель



Гистограмма

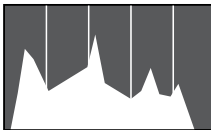

► Фотографии ► Видеофильмы

- График, отображаемый в режиме подробной информации (62), представляет собой гистограмму, показывающую распределение яркости на изображении. По горизонтальной оси откладывается степень яркости, а по вертикальной оси — количество пикселей изображения, имеющих соответствующий уровень яркости. Просмотр гистограммы позволяет проверить экспозицию.

Обзор и фильтрация изображений

Переход между изображениями в индексе

► Фотографии ► Видеофильмы

Отображая несколько изображений в виде индекса, можно быстро найти требуемое изображение.

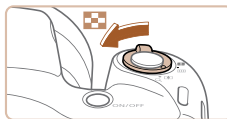

1 Изображения отображаются в виде индекса.

- Для отображения изображений в виде индекса переместите рычаг зумирования в направлении [Q]. Если переместить рычаг еще раз, число отображаемых изображений увеличится.
- Для уменьшения числа отображаемых изображений переместите рычаг зумирования в направлении [Q]. При каждом перемещении рычага число отображаемых изображений уменьшается.



2 Выберите изображение.

- Кнопками [▲][▼][◀][▶] выберите изображение.
- Вокруг выбранного изображения отображается оранжевая рамка.
- Для просмотра выбранного изображения в режиме отображения одного изображения нажмите кнопку [M].

Перед использованием

Основные операции

Руководство по расширенным операциям

1 Основные сведения о камере

2 Автоматический режим

3 Другие режимы съемки

4 Режим P

5 Режим воспроизведения

6 Меню настройки

7 Принадлежности

8 Приложение





Алфавитный указатель



Поиск изображений, удовлетворяющих определенным условиям

► Фотографии ► Видеофильмы

Чтобы быстро найти требуемые изображения на карте памяти с большим количеством изображений, используйте режим фильтрации изображений в соответствии с заданными условиями. Можно также одновременно защитить (📖67) или удалить (📖69) все эти изображения.

| | |
|--|---|
|  Люди | Отображаются изображения с обнаруженными лицами. |
|  Перех. по дате | Отображаются изображения, снятые в определенный день. |
|  Избранные | Отображаются изображения, помеченные как избранные (📖72). |
|  Фото/видео | Отображаются только фотографии или видеофильмы. |

1 Выберите условие поиска.

- Нажмите кнопку [🔍], выберите в меню значок [👤], затем выберите условие (📖24).
- Если выбран пункт [🕒], или [📅], с помощью кнопок [▲] [▼] [⏪] [⏩] выберите условие на отображаемом экране, затем нажмите кнопку [🔍].

2 Просмотрите отфильтрованные изображения.

- Изображения, удовлетворяющие заданным условиям, отображаются в желтых рамках. Для просмотра только таких изображений нажимайте кнопки [⏪] [⏩].
- Для отмены отображения с фильтром выберите значок [🔍] на шаге 1.



- Если камера не нашла изображений, удовлетворяющих каким-то условиям, эти условия будут недоступны.



- Для отображения или скрытия информации нажмите на шаге 2 кнопку **DISP.**
- Варианты просмотра найденных изображений (на шаге 2) включают в себя «Переход между изображениями в индексе» (📖63), «Увеличение изображений» (📖65) и «Просмотр слайд-шоу» (📖65). Операции можно также применять ко всем найденным изображениям, выбрав пункт [Защита всех найд. изобр.] в разделе «Защита изображений» (📖67) или пункт [Выбр. все найд. изобр.] в разделе «Стирание сразу нескольких изображений» (📖69), «Добавление изображений в список печати (DPOF)» (📖95) или «Добавление изображений в фотокнигу» (📖97).
- Если отредактировать изображения и сохранить их в виде новых изображений (📖73 – 📖76), выводится сообщение и найденные изображения больше не отображаются.

Перед использованием

Основные операции

Руководство по расширенным операциям

1 Основные сведения о камере

2 Автоматический режим

3 Другие режимы съемки

4 Режим P

5 Режим воспроизведения

6 Меню настройки

7 Принадлежности

8 Приложение

Алфавитный указатель



Варианты просмотра изображений

Увеличение изображений

► Фотографии ► Видеофильмы

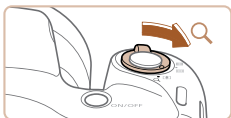

(1)

1 Увеличьте изображение.

- При перемещении рычага зумирования в направлении [Q] изображение увеличивается и отображается значок [SET Z]. Продолжая удерживать рычаг зумирования нажатым, можно увеличивать изображения приблизительно в 10 раз.
- Для справки отображается приблизительное положение области, видимой на экране (1).
- Для уменьшения переместите рычаг зумирования в направлении [Q]. Продолжайте удерживать для возврата в режим отображения одного изображения.

2 Перемещайте отображаемую область и переходите между изображениями, как требуется.

- Для перемещения отображаемой области нажимайте кнопки [▲][▼][◀][▶].
- Когда отображается значок [SET Z], в режим [SET Z] можно переключиться, нажав кнопку [Q]. Для перехода на другие изображения в режиме увеличения нажимайте кнопки [◀][▶]. Для восстановления исходной настройки еще раз нажмите кнопку [Q].



- В режим отображения одного изображения из режима увеличения можно вернуться, нажав кнопку [MENU].

Просмотр слайд-шоу

► Фотографии ► Видеофильмы

Автоматическое воспроизведение изображений с карты памяти производится следующим образом. Каждое изображение отображается в течение приблизительно 3 с.

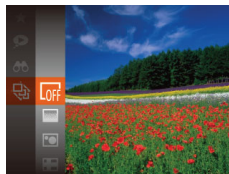

- Нажмите кнопку [Q], выберите в меню значок [Q], затем выберите требуемый вариант (книжка 24).
- В течение нескольких секунд отображается сообщение [Загрузка снимка], затем запускается слайд-шоу.
- Для прекращения слайд-шоу нажмите кнопку [MENU].



- Во время слайд-шоу функции энергосбережения камеры (книжка 23) отключаются.



- Для приостановки или возобновления слайд-шоу нажмите кнопку [Q].
- Во время воспроизведения можно переключаться на другие изображения, нажимая кнопки [◀][▶]. Для быстрого перехода вперед или назад удерживайте кнопки [◀][▶] нажатыми.
- В режиме отображения с фильтром (книжка 64) воспроизводятся только изображения, удовлетворяющие условиям поиска.

Перед использованием

Основные операции

Руководство по расширенным операциям

1 Основные сведения о камере

2 Автоматический режим

3 Другие режимы съемки

4 Режим P

5 Режим воспроизведения

6 Меню настройки

7 Принадлежности

8 Приложение

Алфавитный указатель



Изменение параметров слайд-шоу

Можно задать повтор слайд-шоу, выбрать переходы между изображениями и время отображения каждого изображения.

1 Откройте экран настройки.

- Нажмите кнопку **[MENU]** и выберите пункт [Слайд-шоу] на вкладке **[▶]** (📖25).

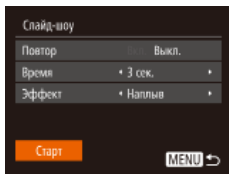

2 Выполните настройки.

- Выберите настраиваемый пункт меню, затем выберите требуемое значение (📖25).
- Чтобы запустить слайд-шоу со своими параметрами, выберите пункт [Старт] и нажмите кнопку **[▶]**.
- Для возврата на экран меню нажмите кнопку **[MENU]**.



- Значение параметра [Время] не может быть изменено, если для параметра [Эффект] выбрано значение [Пузырек].

Автоматическое воспроизведение связанных изображений (Умное отображение)

▶ Фотографии ▶ Видеофильмы

На основе текущего изображения камера предлагает четыре изображения, которые, возможно, Вы захотите посмотреть. После выбора одного из этих изображений для просмотра камера предлагает еще 4 изображения. Это интересный способ воспроизведения изображений в неожиданном порядке. Попробуйте эту функцию после съемки большого количества кадров с разнообразными сюжетами.

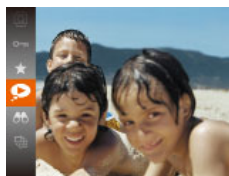

1 Выберите умное отображение.

- Нажмите кнопку **[☰]**, затем выберите в меню пункт **[▶]** (📖24).
- Отображаются 4 изображения-кандидата.



2 Выберите изображение.

- Кнопками **[▲]****[▼]****[◀]****[▶]** выберите изображение, которое хотите просмотреть следующим.
- Выбранное изображение отображается в центре, окруженное следующими 4 изображениями-кандидатами.
- Для отображения центрального изображения во весь экран нажмите кнопку **[☰]**. Для восстановления исходного отображения снова нажмите кнопку **[☰]**.
- При нажатии кнопки **[MENU]** восстанавливается режим отображения одного изображения.



- В указанных ниже случаях функция «Умное отображение» недоступна:
 - при наличии менее 50 фотографий, снятых данной камерой;
 - в данный момент отображается неподдерживаемое изображение;
 - изображения отображаются с фильтром (📖64).

Перед использованием

Основные операции

Руководство по расширенным операциям

1 Основные сведения о камере

2 Автоматический режим

3 Другие режимы съемки

4 Режим P

5 Режим воспроизведения

6 Меню настройки

7 Принадлежности

8 Приложение

Алфавитный указатель



Защита изображений

► Фотографии ► Видеофильмы

Защищайте важные изображения для предотвращения случайного стирания камерой (69).



- Нажмите кнопку [MENU], затем выберите в меню пункт [Защита] (24). Отображается сообщение [Защищено].
- Для отмены защиты повторите эту операцию и снова выберите значок [Защита], затем нажмите кнопку [MENU].



- При форматировании карты памяти защищенные изображения с этой карты будут стерты (80, 81).



- Защищенные изображения невозможно удалить с помощью предусмотренной в камере функции удаления. Чтобы удалить их таким способом, сначала отмените защиту.

С помощью меню

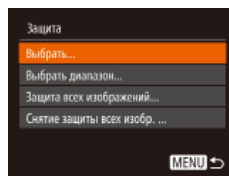
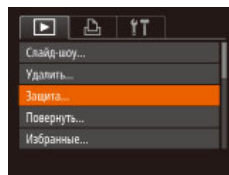

1 Откройте экран настройки.

- Нажмите кнопку [MENU] и выберите пункт [Защита] на вкладке [] (25).

2 Указание способа выбора

- Выберите пункт меню и требуемое значение (25).
- Для возврата на экран меню нажмите кнопку [MENU].

Выбор изображений по одному



1 Выберите пункт [Выбрать].

- В соответствии с инструкциями шага 2 пункта «С помощью меню» (67) выберите пункт [Выбрать] и нажмите кнопку [MENU].

2 Выберите изображение.

- Кнопками [] выберите изображение, затем нажмите кнопку [MENU]. Отображается значок [].
- Чтобы отменить выбор, снова нажмите кнопку [MENU]. Значок [] больше не отображается.
- Повторите эту операцию для задания других изображений.

Перед использованием

Основные операции

Руководство по расширенным операциям

1 Основные сведения о камере

2 Автоматический режим

3 Другие режимы съемки

4 Режим P

5 Режим воспроизведения

6 Меню настройки

7 Принадлежности

8 Приложение

Алфавитный указатель



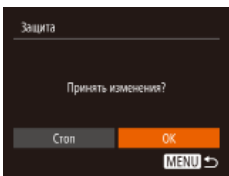

3 Установите защиту изображений.

- Нажмите кнопку [MENU]. Отображается сообщение с запросом подтверждения.
- Кнопками [◀] [▶] выберите [ОК], затем нажмите кнопку [⊞].



- Если переключиться в режим съемки или выключить камеру до завершения процесса настройки на шаге 3, изображения не будут защищены.

Выбор диапазона

1 Выберите пункт [Выбрать диапазон].

- В соответствии с инструкциями шага 2 пункта «С помощью меню» (67) выберите пункт [Выбрать диапазон] и нажмите кнопку [⊞].

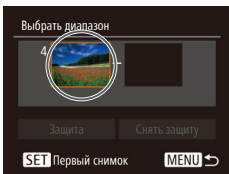

2 Выберите начальное изображение.

- Нажмите кнопку [⊞].



- Кнопками [◀] [▶] выберите изображение, затем нажмите кнопку [⊞].

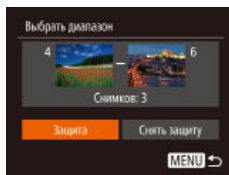
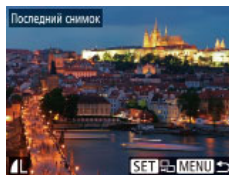
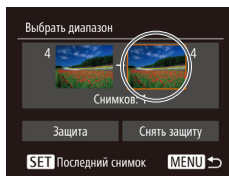

3 Выберите конечное изображение.

- Нажмите кнопку [▶], выберите пункт [Последний снимок], затем нажмите кнопку [⊞].

- Кнопками [◀] [▶] выберите изображение, затем нажмите кнопку [⊞].
- В качестве последнего изображения не могут быть выбраны изображения, расположенные перед первым изображением.

4 Установите защиту изображений.

- Кнопкой [▼] выберите пункт [Защита], затем нажмите кнопку [⊞].



- Чтобы отменить защиту для групп изображений, выберите пункт [Снять защиту] на шаге 4.

Перед использованием

Основные операции

Руководство по расширенным операциям

1 Основные сведения о камере

2 Автоматический режим

3 Другие режимы съемки

4 Режим P

5 Режим воспроизведения

6 Меню настройки

7 Принадлежности

8 Приложение

Алфавитный указатель



Защита сразу всех изображений

1 Выберите пункт [Защита всех изображений].

- В соответствии с инструкциями шага 2 пункта «С помощью меню» (📖67) выберите пункт [Защита всех изображений] и нажмите кнопку [OK].

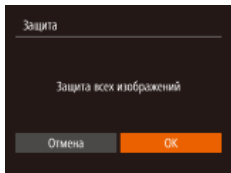

2 Установите защиту изображений.

- Кнопками [◀|▶] выберите [OK], затем нажмите кнопку [OK].

Снятие защиты сразу со всех изображений

Можно снять защиту сразу со всех изображений.

Чтобы снять защиту, на шаге 1 пункта «Защита сразу всех изображений» выберите [Снятие защиты всех изображений], затем выполните шаг 2.

Удаление изображений

▶ Фотографии ▶ Видеофильмы

Ненужные изображения можно выбирать и удалять по одному. Будьте осторожны при удалении изображений, так как их невозможно восстановить. Однако защищенные изображения (📖67) удалить невозможно.

1 Выберите изображение для удаления.

- Кнопками [◀|▶] выберите изображение.

2 Удалите изображение.

- Нажмите кнопку [▼].
- После появления запроса [Удалить?] кнопками [◀|▶] выберите пункт [Удалить], затем нажмите кнопку [OK].
- Текущее изображение удаляется.
- Для отмены удаления кнопками [◀|▶] выберите пункт [Отмена], затем нажмите кнопку [OK].



Стирание сразу нескольких изображений

Можно выбрать несколько изображений и удалить их за одну операцию. Будьте осторожны при удалении изображений, так как их невозможно восстановить. Однако защищенные изображения (📖67) удалить невозможно.

Указание способа выбора

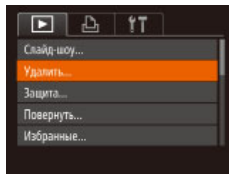

1 Откройте экран настройки.

- Нажмите кнопку [MENU], затем выберите пункт [Удалить] на вкладке [▶] (📖25).

Перед использованием

Основные операции

Руководство по расширенным операциям

1 Основные сведения о камере

2 Автоматический режим

3 Другие режимы съемки

4 Режим P

5 Режим воспроизведения

6 Меню настройки

7 Принадлежности

8 Приложение

Алфавитный указатель

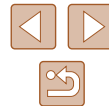

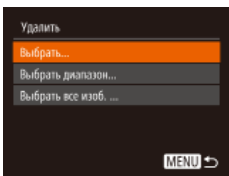

2 Указание способа выбора

- Кнопками [▲][▼] задайте способ выбора, затем нажмите кнопку [⊕].
- Для возврата на экран меню нажмите кнопку [MENU].

Выбор изображений по одному

1 Выберите пункт [Выбрать].

- В соответствии с шагом 2 раздела «Указание способа выбора» (69) выберите пункт [Выбрать] и нажмите кнопку [⊕].



2 Выберите изображение.

- После выбора изображения в соответствии с шагом 2 раздела «Выбор изображений по одному» (67) отображается значок [✓].
- Чтобы отменить выбор, снова нажмите кнопку [⊕]. Значок [✓] больше не отображается.
- Повторите эту операцию для задания других изображений.

3 Удалите изображение.

- Нажмите кнопку [MENU]. Отображается сообщение с запросом подтверждения.
- Кнопками [◀][▶] выберите [OK], затем нажмите кнопку [⊕].

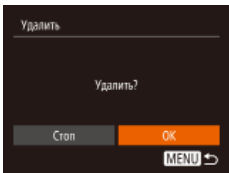

Выбор диапазона

1 Выберите пункт [Выбрать диапазон].

- В соответствии с шагом 2 раздела «Указание способа выбора» (69) выберите пункт [Выбрать диапазон] и нажмите кнопку [⊕].

2 Выберите изображения.

- Для задания изображений выполните шаги 2 – 3 раздела «Выбор диапазона» (68).

3 Удалите изображения.

- Кнопкой [▼] выберите пункт [Удалить], затем нажмите кнопку [⊕].

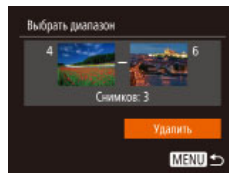

Задание сразу всех изображений

1 Выберите пункт [Выбрать все изоб.].

- В соответствии с шагом 2 раздела «Указание способа выбора» (69) выберите пункт [Выбрать все изоб.] и нажмите кнопку [⊕].

2 Удалите изображения.

- Кнопками [◀][▶] выберите [OK], затем нажмите кнопку [⊕].

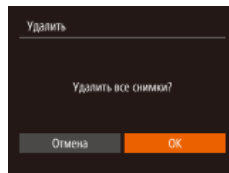

Перед использованием

Основные операции

Руководство по расширенным операциям

1 Основные сведения о камере

2 Автоматический режим

3 Другие режимы съемки

4 Режим P

5 Режим воспроизведения

6 Меню настройки

7 Принадлежности

8 Приложение

Алфавитный указатель



Поворот изображений

► Фотографии ► Видеофильмы

Измените ориентацию изображений и сохраните их, как указано ниже.

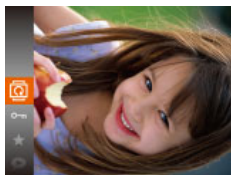

1 Выберите значок [🔄].

- Нажмите кнопку [🔄], затем выберите в меню пункт [🔄] (📖24).



2 Поверните изображение.

- Нажмите кнопку [⏪] или [⏩], в зависимости от требуемого направления. При каждом нажатии кнопки изображение поворачивается на 90°. Нажмите кнопку [🔄] для завершения настройки.

С помощью меню

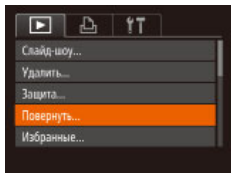

1 Выберите пункт [Повернуть].

- Нажмите кнопку [MENU] и выберите пункт [Повернуть] на вкладке [📷] (📖25).



2 Поверните изображение.

- Кнопками [⏪] [⏩] выберите изображение.
- При каждом нажатии кнопки [🔄] изображение поворачивается на 90°.
- Для возврата на экран меню нажмите кнопку [MENU].



- Если для параметра [Авт. поворот] задано значение [Выкл.], поворот изображений невозможен (📖71).

Отключение автоматического поворота

Для отключения автоматического поворота изображений в зависимости от текущей ориентации камеры выполните приведенные ниже шаги.

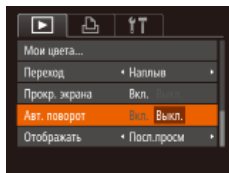

- Нажмите кнопку [MENU], выберите пункт [Авт. поворот] на вкладке [📷], затем выберите значение [Выкл.] (📖25).



- Если для параметра [Авт. поворот] задано значение [Выкл.], поворот изображений невозможен (📖71). Кроме того, уже повернутые изображения будут отображаться в исходной ориентации.
- Даже если для параметра [Авт. поворот] задано значение [Выкл.], в режиме «Умное отображение» (📖66) изображения, снятые в вертикальной ориентации, отображаются вертикально, а повернутые изображения отображаются в повернутой ориентации.

Перед использованием

Основные операции

Руководство по расширенным операцияциям

1 Основные сведения о камере

2 Автоматический режим

3 Другие режимы съемки

4 Режим P

5 Режим воспроизведения

6 Меню настройки

7 Принадлежности

8 Приложение

Алфавитный указатель

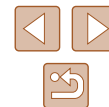

Пометка изображений как избранных

► Фотографии ► Видеофильмы

Изображения можно систематизировать, помечая их как избранные. Выбрав категорию в режиме воспроизведения с фильтром, можно применять указанные ниже операции только ко всем таким изображениям.

- «Просмотр» (📖61), «Просмотр слайд-шоу» (📖65), «Защита изображений» (📖67), «Удаление изображений» (📖69), «Добавление изображений в список печати (DPOF)» (📖95), «Добавление изображений в фотокнигу» (📖97)



- Нажмите кнопку [⊕], затем выберите в меню пункт [★] (📖24).
- Отображается сообщение [Помечено как избранное].
- Чтобы отменить пометку изображения, повторите эту операцию и снова выберите значок [★], затем нажмите кнопку [⊕].

С помощью меню

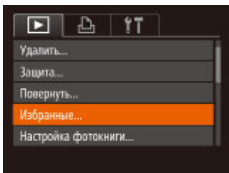

1 Выберите пункт [Избранные].

- Нажмите кнопку [MENU] и выберите пункт [Избранные] на вкладке [📖] (📖25).

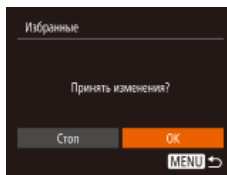

2 Выберите изображение.

- Кнопками [◀|▶] выберите изображение, затем нажмите кнопку [⊕]. Отображается значок [★].
- Чтобы отменить пометку изображения, снова нажмите кнопку [⊕]. Значок [★] больше не отображается.
- Повторите эту операцию для выбора дополнительных изображений.

3 Завершите процесс настройки.

- Нажмите кнопку [MENU]. Отображается сообщение с запросом подтверждения.
- Кнопками [◀|▶] выберите [ОК], затем нажмите кнопку [⊕].



- Если переключиться в режим съемки или выключить камеру до завершения процесса настройки на шаге 3, изображения не будут помечены как избранные.



- При передаче в компьютеры, работающие под управлением ОС Windows 8 или Windows 7, избранные изображения получают оценку «три звездочки» (★★★☆☆☆). (Не относится к видеофильмам.)

Перед использованием

Основные операции

Руководство по расширенным операциям

1 Основные сведения о камере

2 Автоматический режим

3 Другие режимы съемки

4 Режим P

5 Режим воспроизведения

6 Меню настройки

7 Принадлежности

8 Приложение

Алфавитный указатель

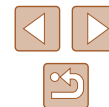

Редактирование фотографий



- Редактирование изображений (📖73 – 📖75) возможно только при наличии достаточного места на карте памяти.

Изменение размера изображений

► Фотографии ► Видеофильмы

Сохраните копию изображений с меньшим разрешением.

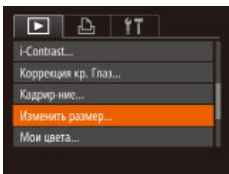

1 Выберите пункт [Изменить размер].

- Нажмите кнопку [MENU] и выберите пункт [Изменить размер] на вкладке [▶] (📖25).

2 Выберите изображение.

- Кнопками [◀] [▶] выберите изображение, затем нажмите кнопку [OK].

3 Выберите размер изображения.

- Кнопками [◀] [▶] выберите размер, затем нажмите кнопку [OK].
- Отображается запрос [Сохранить новое изображение?].

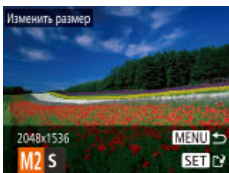

4 Сохраните новое изображение.

- Кнопками [◀] [▶] выберите [OK], затем нажмите кнопку [OK].
- Изображение сохраняется в виде нового файла.

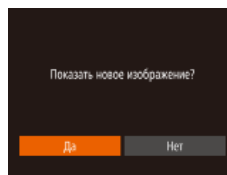
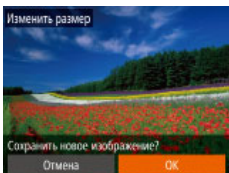

5 Просмотрите новое изображение.

- Нажмите кнопку [MENU]. Отображается запрос [Показать новое изображение?].
- Кнопками [◀] [▶] выберите [Да], затем нажмите кнопку [OK].
- Отображается сохраненное изображение.



- Редактирование изображений, снятых с разрешением [S] (📖37), невозможно.



- Изменение размера изображений на более высокие разрешения невозможно.

Кадрирование

► Фотографии ► Видеофильмы

Можно указать часть изображения для сохранения в виде отдельного файла изображения.

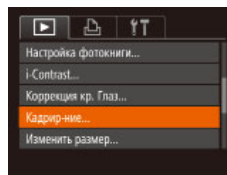

1 Выберите пункт [Кадрирование].

- Нажмите кнопку [MENU], затем выберите пункт [Кадрирование] на вкладке [▶] (📖25).

2 Выберите изображение.

- Кнопками [◀] [▶] выберите изображение, затем нажмите кнопку [OK].



Перед использованием

Основные операции

Руководство по расширенным операциям

1 Основные сведения о камере

2 Автоматический режим

3 Другие режимы съемки

4 Режим P

5 Режим воспроизведения

6 Меню настройки

7 Принадлежности

8 Приложение

Алфавитный указатель

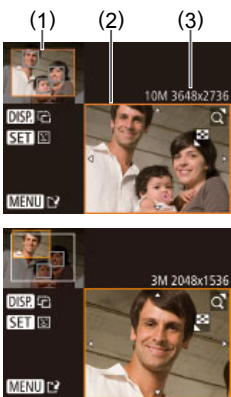

3 Настройте область обрезки.

- Вокруг обрезаемой части изображения отображается рамка (1).
- Исходное изображение отображается в левом верхнем углу, а предварительный просмотр обрезанного изображения (2) – в правом нижнем углу. Также отображается разрешение после кадрирования (3).
- Чтобы изменить размер рамки, перемещайте рычаг зумирования.
- Для перемещения рамки нажимайте кнопки [▲] [▼] [◀] [▶].
- Для изменения ориентации рамки нажмите кнопку [DISP].
- Обнаруженные на изображении лица заключаются в серые рамки на левом верхнем изображении. Чтобы кадрировать изображение на основе этой рамки, нажмите кнопку [RECALL] для выбора другой рамки.
- Нажмите кнопку [MENU].

4 Сохраните изображение в новый файл и просмотрите его.

- Выполните шаги 4 – 5 раздела «Изменение размера изображений» (📖73).



- Редактирование изображений, снятых с разрешением [S] (📖37), или изображений, размер которых изменен на [S] (📖73), невозможно.



- Изображения, для которых поддерживается обрезка, после обрезки сохраняют исходный формат кадра.
- Разрешение обрезанных изображений ниже, чем у исходных изображений.

Изменение цветовых тонов изображения (Мои цвета)

► Фотографии ► Видеофильмы

Можно настроить цвета изображения и сохранить отредактированное изображение в отдельный файл. Сведения о каждом из вариантов см. в разделе «Изменение цветовых тонов изображения (Мои цвета)» (📖53).

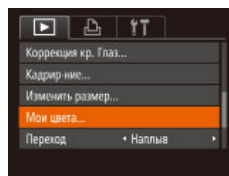

1 Выберите пункт [Мои цвета].

- Нажмите кнопку [MENU], затем выберите пункт [Мои цвета] на вкладке [📷] (📖25).

2 Выберите изображение.

- Кнопками [◀] [▶] выберите изображение, затем нажмите кнопку [OK].

3 Выберите вариант.

- Кнопками [◀] [▶] выберите вариант, затем нажмите кнопку [OK].

4 Сохраните изображение в новый файл и просмотрите его.

- Выполните шаги 4 – 5 раздела «Изменение размера изображений» (📖73).



- Качество многократно отредактированных таким образом изображений каждый раз немного снижается, и может оказаться невозможно получить требуемый цвет.



- Цвета изображений, отредактированных с помощью этой функции, могут немного отличаться от цветов изображений, снятых с использованием функции «Мои цвета» (📖53).

Перед использованием

Основные операции

Руководство по расширенным операциям

1 Основные сведения о камере

2 Автоматический режим

3 Другие режимы съемки

4 Режим P

5 Режим воспроизведения

6 Меню настройки

7 Принадлежности

8 Приложение

Алфавитный указатель



Коррекция яркости изображения (i-Contrast)

► Фотографии ► Видеофильмы

Возможно обнаружение и автоматическая настройка оптимальной яркости слишком ярких или слишком темных областей изображения (таких как лица или задний план). Возможна также автоматическая коррекция недостаточной общей контрастности изображения для лучшего выделения объектов на снимке. Выберите один из 4 уровней коррекции, затем сохраните изображение в отдельный файл.

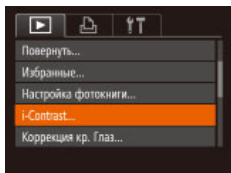

1 Выберите пункт [i-Contrast].

- Нажмите кнопку [MENU], затем выберите пункт [i-Contrast] на вкладке [] (25).

2 Выберите изображение.

- Кнопками [] выберите изображение, затем нажмите кнопку [].

3 Выберите вариант.

- Кнопками [] выберите вариант, затем нажмите кнопку [].

4 Сохраните изображение в новый файл и просмотрите его.

- Выполните шаги 4 – 5 раздела «Изменение размера изображений» (73).



- Для некоторых изображений коррекция может быть неточной или приводить к появлению зернистости на изображениях.
- После многократного редактирования с помощью этой функции изображения могут выглядеть зернистыми.



- Если вариант [Авто] не обеспечивает ожидаемых результатов, попробуйте скорректировать изображения с помощью вариантов [Низкий], [Средний] или [Высокий].

Коррекция «красных глаз»

► Фотографии ► Видеофильмы

Служит для автоматической коррекции изображений, на которых имеется эффект «красных глаз». Исправленное изображение можно сохранить в отдельный файл.

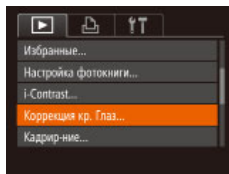

1 Выберите пункт [Коррекция кр. Глаз].

- Нажмите кнопку [MENU], затем выберите пункт [Коррекция кр. Глаз] на вкладке [] (25).

2 Выберите изображение.

- Кнопками [] выберите изображение.

3 Выполните коррекцию изображения.

- Нажмите кнопку [].
- Выполняется коррекция «красных глаз», обнаруженных камерой, и вокруг исправленных областей изображения отображаются рамки.
- Увеличьте или уменьшите изображения, как требуется. Выполните шаги из раздела «Увеличение изображений» (65).

4 Сохраните изображение в новый файл и просмотрите его.

- Кнопками [] выберите пункт [Новый файл], затем нажмите кнопку [].
- Изображение сохраняется в виде нового файла.
- Выполните шаг 5 раздела «Изменение размера изображений» (73).

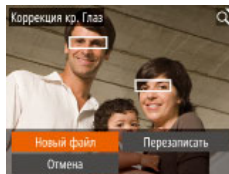

- Некоторые изображения могут корректироваться неправильно.
- Чтобы записать исправленное изображение вместо исходного, выберите на шаге 4 вариант [Перезаписать]. В таком случае исходное изображение будет стерто.
- Перезапись защищенных изображений невозможна.

Перед использованием

Основные операции

Руководство по расширенным операциям

1 Основные сведения о камере

2 Автоматический режим

3 Другие режимы съемки

4 Режим P

5 Режим воспроизведения

6 Меню настройки

7 Принадлежности

8 Приложение

Алфавитный указатель



Редактирование видеофильмов

► Фотографии ► Видеофильмы

Можно обрезать видеофильмы для удаления ненужных частей в начале и в конце видеофильма.

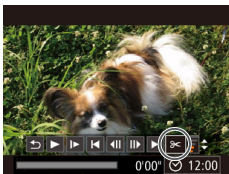

1 Выберите значок [⏸].

- В соответствии с инструкциями шагов 1 – 5 раздела «Просмотр» (86) выберите значок [⏸] и нажмите кнопку [⏻].
- Отображаются панель редактирования видеофильма и шкала редактирования.



2 Укажите обрезаемые части.

- (1) – панель редактирования видеофильмов, (2) – шкала редактирования.
- Кнопками [▲][▼] выберите значок [⏸] или [⏹].
- Для просмотра частей, которые можно обрезать (обозначаются на экране меткой [⏸]), кнопками [◀][▶] перемещайте значок [⏸]. Для обрезки начала видеофильма (от метки [⏸]) выберите значок [⏸], для обрезки конца видеофильма выберите значок [⏹].
- Если переместить метку [⏸] в положение, не совпадающее с меткой [⏸], в режиме [⏸] обрезаемая часть до ближайшей метки [⏸] слева, а в режиме [⏹] обрезаемая часть после ближайшей метки [⏸] справа.

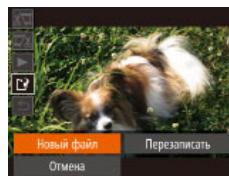

3 Просмотрите отредактированный видеофильм.

- Кнопками [▲][▼] выберите значок [▶], затем нажмите кнопку [⏻]. Начинается воспроизведение отредактированного видеофильма.
- Для повторного редактирования видеофильма повторите шаг 2.
- Для отмены редактирования кнопками [▲][▼] выберите значок [⏸]. Нажмите кнопку [⏻], кнопками [◀][▶] выберите значок [OK], затем снова нажмите кнопку [⏻].

4 Сохраните отредактированный видеофильм.

- Кнопками [▲][▼] выберите значок [⏹], затем нажмите кнопку [⏻].
- Кнопками [▲][▼][◀][▶] выберите пункт [Новый файл], затем нажмите кнопку [⏻].
- Видеофильм сохраняется в виде нового файла.



- Чтобы перезаписать исходный видеофильм обрезанным видеофильмом, выберите на шаге 4 вариант [Перезаписать]. В таком случае исходный видеофильм будет стерт.
- Если на карте памяти недостаточно свободного места, доступен только вариант [Перезаписать].
- Если во время записи закончится заряд аккумулятора, видеофильмы могут не записаться.
- При редактировании видеофильмов следует использовать полностью заряженный аккумулятор или адаптер переменного тока (продается отдельно, 85).

Перед использованием

Основные операции

Руководство по расширенным операциям

1 Основные сведения о камере

2 Автоматический режим

3 Другие режимы съемки

4 Режим P

5 Режим воспроизведения

6 Меню настройки

7 Принадлежности

8 Приложение

Алфавитный указатель



6

Меню настройки

Персональная настройка или изменение основных функций камеры для повышения удобства

Настройка основных функций камеры

Функции меню MENU (📖25) на вкладке [📷] можно настраивать. Произведите требуемую настройку часто используемых функций для повышения удобства.

Отключение звуковых сигналов при работе камеры

Отключение звуковых сигналов камеры и звука видеofilмов производится следующим образом.

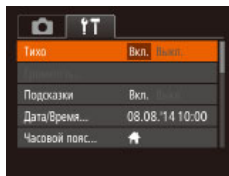

- Выберите пункт [Тихо], затем выберите значение [Вкл.].



- Звуки работы можно также отключить, удерживая нажатой кнопку [DISP] при включении камеры.
- Если звуковые сигналы камеры отключены, при воспроизведении видеofilмов звук отсутствует (📖61). Чтобы восстановить звуковое сопровождение видеofilмов, нажмите кнопку [▲]. Настройте требуемую громкость с помощью кнопок [▲][▼].

Регулировка громкости

Отрегулируйте громкость отдельных звуковых сигналов камеры в соответствии с приведенными ниже инструкциями.

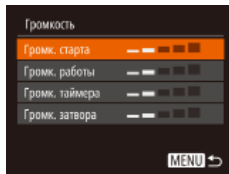

- Выберите пункт [Громкость], затем нажмите кнопку [🔊].
- Выберите параметр, затем отрегулируйте громкость кнопками [◀][▶].

Перед использованием

Основные операции

Руководство по расширенным операциям

1 Основные сведения о камере

2 Автоматический режим

3 Другие режимы съемки

4 Режим P

5 Режим воспроизведения

6 Меню настройки

7 Принадлежности

8 Приложение

Алфавитный указатель

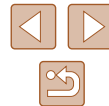

Скрытие подсказок

Подсказки обычно отображаются при выборе пунктов меню FUNC. (📖24) или MENU (📖25). Если требуется, эту информацию можно отключить.

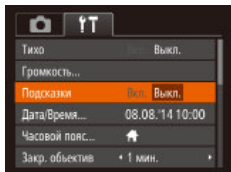

- Выберите пункт [Подсказки], затем выберите значение [Выкл.].

Дата и время

Дата и время настраиваются следующим образом.

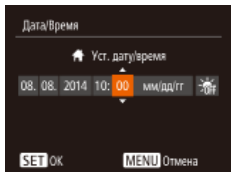

- Выберите пункт [Дата/Время], затем нажмите кнопку [OK].
- Кнопками [←][→] выберите параметр, затем настройте этот параметр кнопками [▲][▼].

Мировое время

Находясь за рубежом, для обеспечения указания на снимках правильных значений местных даты и времени просто заранее зарегистрируйте пункт назначения и переключитесь на соответствующий часовой пояс. Эта удобная функция исключает необходимость изменять настройки даты и времени вручную. Перед использованием функции мирового времени обязательно установите дату и время, а также свой домашний часовой пояс, как указано в разделе «Установка даты и времени» (📖17).

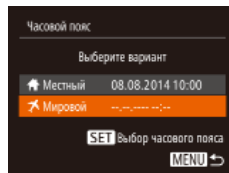

1 Укажите пункт назначения.

- Выберите пункт [Часовой пояс], затем нажмите кнопку [OK].
- Кнопками [▲][▼] выберите пункт [Мировой], затем нажмите кнопку [OK].
- Кнопками [←][→] выберите пункт назначения.
- Для установки летнего времени (перевода часов на 1 час вперед) выберите [☀] с помощью кнопки [▲][▼], затем выберите [☀] с помощью кнопки [←][→].
- Нажмите кнопку [OK].

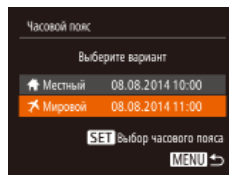

2 Переключитесь на часовой пояс места назначения.

- Кнопками [▲][▼] выберите пункт [Мировой], затем нажмите кнопку [MENU].
- Теперь на экране съемки отображается значок [🌐] (📖105).



- При настройке даты или времени в режиме [🌐] (📖17) автоматически настраиваются время и дата часового пояса [🏠 Местный].

Перед использованием

Основные операции

Руководство по расширенным операциям

1 Основные сведения о камере

2 Автоматический режим

3 Другие режимы съемки

4 Режим P

5 Режим воспроизведения

6 Меню настройки

7 Принадлежности

8 Приложение

Алфавитный указатель



Время закрытия объектива

В целях безопасности объектив обычно закрывается приблизительно через 1 мин после нажатия кнопки [▶] в режиме съемки (📖22). Чтобы объектив убирался сразу же после нажатия кнопки [▶], установите для времени закрытия объектива значение [0 сек.].

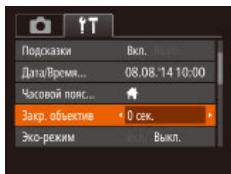

- Выберите пункт [Закр. объектив], затем выберите значение [0 сек.].

Использование эко-режима

Эта функция позволяет экономить энергию аккумулятора в режиме съемки. Когда камера не используется, для экономии энергии аккумулятора экран быстро темнеет.

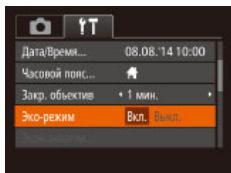

1 Выполните настройку.

- Выберите пункт [Эко-режим], затем выберите значение [Вкл.].
- Теперь на экране съемки отображается значок ECO (📖105).
- Экран темнеет, если камера не используется в течение приблизительно 2 с; приблизительно через 10 с после затемнения экран выключается. Камера выключается приблизительно через 3 мин простоя.

2 Произведите съемку.

- Чтобы включить экран и подготовиться к съемке, когда экран выключен, но объектив еще не закрыт, нажмите наполовину кнопку спуска затвора.

Настройка экономии энергии

Настройте требуемую выдержку времени перед автоматическим выключением камеры и экрана («Автовыключение» и «Дисплей выкл.», соответственно) (📖23).

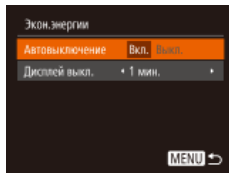

- Выберите пункт [Экон.энергии], затем нажмите кнопку [ⓘ].
- Выбрав параметр, кнопками [◀][▶] задайте требуемое значение.



- Для экономии заряда аккумуляторов/элементов питания обычно следует выбирать значение [Вкл.] для параметра [Автовыключение] и значение [1 мин.] или менее для параметра [Дисплей выкл.].



- Настройка [Дисплей выкл.] применяется даже в том случае, если для параметра [Автовыключение] задано значение [Вкл.].
- Если для эко-режима (📖79) задано значение [Вкл.], эти функции энергосбережения недоступны.

Перед использованием

Основные операции

Руководство по расширенным операциям

1 Основные сведения о камере

2 Автоматический режим

3 Другие режимы съемки

4 Режим P

5 Режим воспроизведения

6 Меню настройки

7 Принадлежности

8 Приложение

Алфавитный указатель

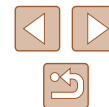

Яркость экрана

Яркость экрана настраивается следующим образом.

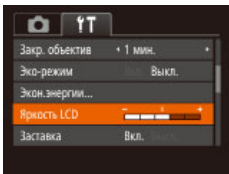

- Выберите пункт [Яркость LCD], затем кнопками [◀][▶] настройте яркость.



- Для установки максимальной яркости нажмите кнопку [DISP] и удерживайте ее нажатой не менее 1 с, когда отображается экран съемки или одно изображение. (Эта операция имеет приоритет над настройкой параметра [Яркость LCD] на вкладке [f]). Для восстановления исходной яркости снова нажмите кнопку [DISP] и удерживайте ее нажатой не менее 1 с или перезапустите камеру.

Скрытие начальной заставки

Если требуется, можно отключить отображение экрана начальной заставки, обычно отображаемого при включении камеры.

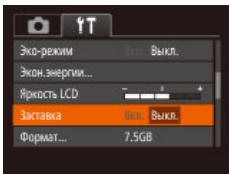

- Выберите [Заставка], затем выберите значение [Выкл.].

Форматирование карт памяти

Перед использованием новой карты памяти или карты памяти, отформатированной в другом устройстве, необходимо отформатировать эту карту памяти в данной камере. При форматировании карты памяти с нее стираются все данные. Перед форматированием скопируйте изображения с карты памяти в компьютер или примите другие меры к их резервному копированию.

На карте Eye-Fi (E99) содержится программное обеспечение. Перед форматированием карты Eye-Fi установите это программное обеспечение на компьютер.

1 Откройте экран [Формат].

- Выберите пункт [Формат], затем нажмите кнопку [Ⓜ].

2 Выберите [OK].

- Кнопками [▲][▼] выберите пункт [Отмена], кнопками [◀][▶] выберите вариант [OK], затем нажмите кнопку [Ⓜ].

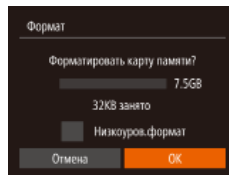

3 Отформатируйте карту памяти.

- Чтобы начать процесс форматирования, кнопками [▲][▼] выберите пункт [OK], затем нажмите кнопку [Ⓜ].
- После завершения форматирования отображается сообщение [Форматирование карты памяти завершено]. Нажмите кнопку [Ⓜ].

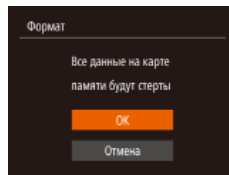

- При форматировании карты памяти или при стирании с нее данных производится изменение только данных управления файлами – полное удаление содержимого карты памяти не производится. При передаче или утилизации карт памяти в случае необходимости примите меры к защите личной информации, например физически уничтожьте карты.

Перед использованием

Основные операции

Руководство по расширенным операцияциям

1 Основные сведения о камере

2 Автоматический режим

3 Другие режимы съемки

4 Режим P

5 Режим воспроизведения

6 Меню настройки

7 Принадлежности

8 Приложение

Алфавитный указатель





- Общая емкость карты, указываемая на экране форматирования, может быть меньше заявленной емкости.

Низкоуровневое форматирование

Выполняйте низкоуровневое форматирование в следующих случаях: отображается сообщение [Ошибка карты памяти], камера работает неправильно, низкая скорость считывания изображений с карты/записи изображений на карту, замедленная серийная съемка или внезапные остановки съемки видеопленов. При низкоуровневом форматировании карты памяти с нее стираются все данные. Перед выполнением низкоуровневого форматирования скопируйте изображения с карты памяти в компьютер или примите другие меры к их резервному копированию.

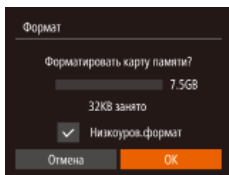

- На экране из шага 2 раздела «Форматирование карт памяти» (📖80) кнопками [▲][▼] выберите пункт [Низкоуров.формат], затем кнопками [◀][▶] выберите этот пункт. Отображается значок [✓].
- Выполните шаги 2 – 3 раздела «Форматирование карт памяти» (📖80) для продолжения процесса форматирования.



- Низкоуровневое форматирование занимает больше времени, чем обычное форматирование, рассмотренное в разделе «Форматирование карт памяти» (📖80), так как данные стираются из всех областей хранения карты памяти.
- В процессе выполнения низкоуровневого форматирования его можно отменить, выбрав пункт [Стоп]. В этом случае все данные будут стерты, но карту памяти можно будет использовать обычным образом.

Нумерация файлов

Снимки автоматически последовательно нумеруются (0001 – 9999) и сохраняются в папках, в каждой из которых может храниться до 2000 изображений. Можно изменить способ, которым камера назначает номера файлов.

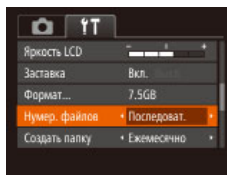

- Выберите пункт [Нумер. файлов], затем выберите вариант.

| | |
|-------------|--|
| Последоват. | Изображения нумеруются последовательно (пока не будет снят/записан 9999-й кадр) даже при смене карты памяти. |
| Автосброс | При смене карты памяти или при создании новой папки нумерация изображений снова начинается с 0001. |



- Независимо от варианта, выбранного в этом параметре, при установке другой карты памяти последовательная нумерация снимков может начинаться с номера, следующего за последним номером уже имеющихся на карте памяти снимков. Чтобы начать сохранять снимки с номера 0001, используйте пустую (или отформатированную (📖80)) карту памяти.

Перед использованием

Основные операции

Руководство по расширенным операциям

1 Основные сведения о камере

2 Автоматический режим

3 Другие режимы съемки

4 Режим P

5 Режим воспроизведения

6 Меню настройки

7 Принадлежности

8 Приложение

Алфавитный указатель



Сохранение изображений на основе даты

Вместо сохранения изображений в папки, создаваемые каждый месяц, можно настроить камеру на создание папок для каждого дня, когда производится съемка, для сохранения изображений, снятых в этот день.

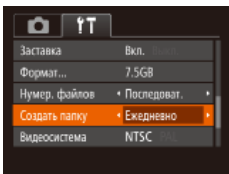

- Выберите пункт [Создать папку], затем выберите вариант [Ежедневно].
- Изображения теперь записываются в папки, создаваемые для даты съемки.

Проверка логотипов сертификации

На экране можно просмотреть некоторые логотипы сертификационных требований, которым удовлетворяет камера. Другие логотипы сертификации указаны в данном Руководстве, на коробке камеры или на корпусе камеры.

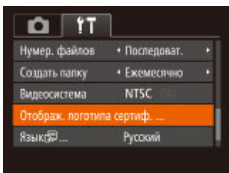

- Выберите пункт [Отображ. логотипа сертиф.], затем нажмите кнопку [OK].

Язык

Установите требуемый язык отображаемого интерфейса.



- Выберите пункт [Язык], затем нажмите кнопку [OK].
- Кнопками [▲][▼][◀][▶] выберите язык, затем нажмите кнопку [OK].



- Экран [Язык] можно также открыть в режиме воспроизведения, нажав кнопку [OK] и, удерживая ее нажатой, сразу же нажав кнопку [MENU].

Настройка других параметров

На вкладке [Y] можно также настраивать указанные ниже параметры.

- [Видеосистема] (87)
- [Настройки Eye-Fi] (99)

Перед использованием

Основные операции

Руководство по расширенным операциям

1 Основные сведения о камере

2 Автоматический режим

3 Другие режимы съемки

4 Режим P

5 Режим воспроизведения

6 Меню настройки

7 Принадлежности

8 Приложение

Алфавитный указатель

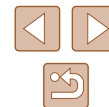

Восстановление значений по умолчанию

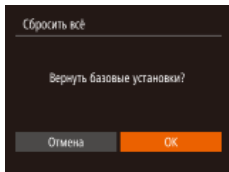

Если настройка была ошибочно изменена, для параметров камеры можно восстановить значения по умолчанию.









1 Откройте экран [Сбросить всё].

- Выберите пункт [Сбросить всё], затем нажмите кнопку .

2 Восстановите параметры по умолчанию.

- Кнопками   выберите [ОК], затем нажмите кнопку .
- Для параметров восстановлены значения по умолчанию.



- Для указанных ниже функций значения по умолчанию не восстанавливаются.
 - Расположенные на вкладке  параметры [Дата/Время] ( 78), [Часовой пояс] ( 78), [Язык] ( 82) и [Видеосистема] ( 87).
 - Записанный пользовательский баланс белого ( 53).
 - Режим съемки ( 43).

Перед использованием

Основные операции

Руководство по расширенным операциям

1 Основные сведения о камере

2 Автоматический режим

3 Другие режимы съемки

4 Режим P

5 Режим воспроизведения

6 Меню настройки

7 Принадлежности

8 Приложение

Алфавитный указатель

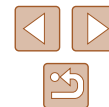

7

Принадлежности

Расширьте возможности камеры с помощью дополнительно приобретаемых принадлежностей Canon или других продаваемых совместимых принадлежностей

Состав системы

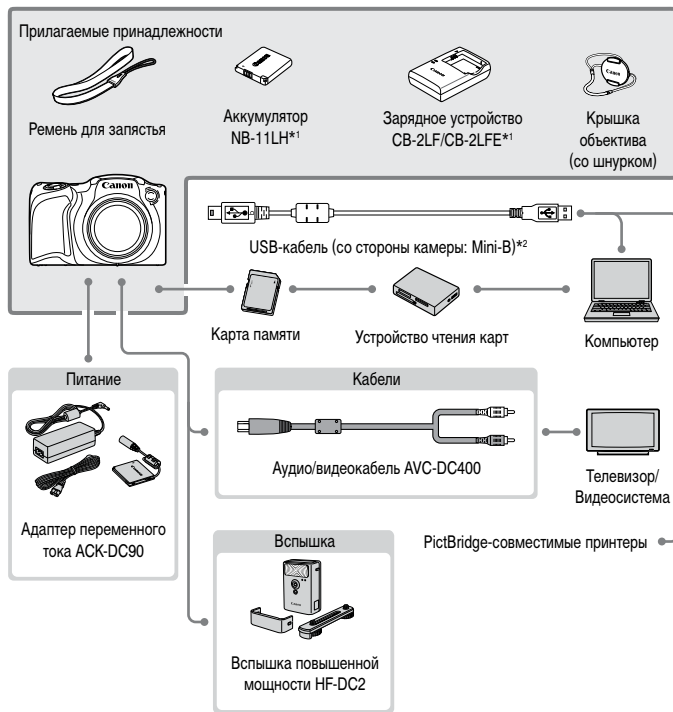

*1 Также продается отдельно.

*2 Также предлагается оригинальная принадлежность Canon (интерфейсный кабель IFC-400PCU).

Перед использованием

Основные операции

Руководство по расширенным операциям

1 Основные сведения о камере

2 Автоматический режим

3 Другие режимы съемки

4 Режим P

5 Режим воспроизведения

6 Меню настройки

7 Принадлежности

8 Приложение

Алфавитный указатель



Рекомендуется использовать оригинальные дополнительные принадлежности компании Canon.

Данное изделие оптимизировано для работы с оригинальными дополнительными принадлежностями компании Canon. Компания Canon не несет ответственности за любые повреждения данного изделия и/или несчастные случаи, такие как возгорание и т.п., вызванные неполадками в работе дополнительных принадлежностей сторонних производителей (например, протечка и/или взрыв аккумулятора). Обратите внимание, что гарантия не распространяется на ремонт, связанный с неправильной работой дополнительных принадлежностей сторонних производителей, хотя такой ремонт возможен на платной основе.

Дополнительно приобретаемые принадлежности

Следующие принадлежности камеры продаются отдельно. Обратите внимание, что их наличие зависит от региона, а выпуск некоторых принадлежностей может быть прекращен.

Источники питания

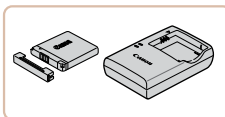

Аккумулятор NB-11LH

- Перезаряжаемый литиево-ионный аккумулятор

Зарядное устройство CB-2LF/CB-2LFE

- Зарядное устройство для аккумулятора NB-11LH



- Для аккумулятора предусмотрена удобная крышка, которую можно устанавливать так, чтобы сразу было видно состояние зарядки аккумулятора. Устанавливайте крышку таким образом, чтобы для заряженного аккумулятора символ ▲ был виден, а для разряженного – не виден.
- Также поддерживается аккумулятор NB-11L.
- Также поддерживаются зарядные устройства CB-2LD и CB-2LDE.

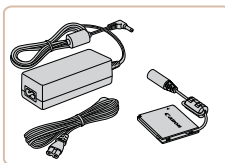

Адаптер переменного тока AСK-DC90

- Для питания камеры от бытовой электросети. Рекомендуется при длительной работе с камерой или при подключении камеры к принтеру или компьютеру. Не может использоваться для зарядки аккумулятора в камере.

Перед использованием

Основные операции

Руководство по расширенным операциям

1 Основные сведения о камере

2 Автоматический режим

3 Другие режимы съемки

4 Режим P

5 Режим воспроизведения

6 Меню настройки

7 Принадлежности

8 Приложение

Алфавитный указатель





- Зарядное устройство и адаптер переменного тока можно использовать в местах с напряжением сети переменного тока 100 – 240 В (50/60 Гц).
- Для электрических розеток другой формы используйте имеющиеся в продаже переходники для вилки. Запрещается пользоваться электрическими трансформаторами, предназначенными для путешествий, так как они могут повредить аккумулятор.

Вспышка



Вспышка повышенной мощности HF-DC2

- Внешняя вспышка для освещения объектов, находящихся вне радиуса действия встроенной вспышки.

Прочие принадлежности

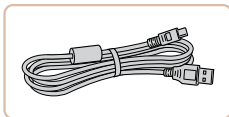

Интерфейсный кабель IFC-400PCU

- Служит для подключения камеры к компьютеру или принтеру.

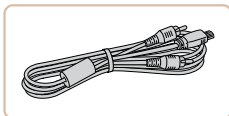

Аудио/видеокабель AVC-DC400

- Служит для подключения камеры к телевизору и просмотра изображений на большом экране телевизора.

Принтер

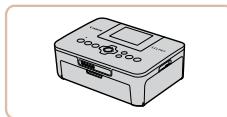

PictBridge-совместимые принтеры Canon

- Печать возможна даже без компьютера, достаточно подсоединить камеру напрямую к принтеру. За дополнительной информацией обращайтесь к ближайшему дилеру Canon.

Перед использованием

Основные операции

Руководство по расширенным операциям

1 Основные сведения о камере

2 Автоматический режим

3 Другие режимы съемки

4 Режим P

5 Режим воспроизведения

6 Меню настройки

7 Принадлежности

8 Приложение

Алфавитный указатель



Использование дополнительно приобретаемых принадлежностей

► Фотографии ► Видеофильмы

Воспроизведение на экране телевизора

► Фотографии ► Видеофильмы

Подключив камеру к телевизору с помощью стереофонического аудио/видеокабеля AVC-DC400 (продается отдельно), можно просматривать свои снимки на большом экране телевизора, управляя камерой.

Подробные сведения о подключении и порядке переключения входов см. в руководстве по эксплуатации телевизора.



- При просмотре изображений на экране телевизора (📖106) часть информации может не отображаться.

1 Убедитесь, что камера и телевизор выключены.

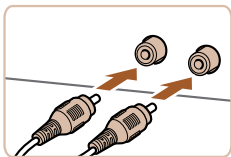

2 Подсоедините камеру к телевизору.

- На телевизоре полностью вставьте штекеры кабеля в разъемы видеовходов, как показано на рисунке.
- Убедитесь, что штекеры кабеля вставлены в видеовходы того же цвета.
- На камере откройте крышку разъемов и полностью вставьте разъем кабеля в разъем камеры.

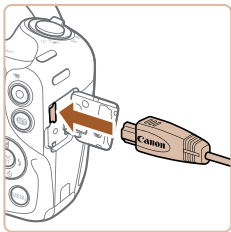

3 Включите телевизор и переключитесь на видеовход.

- Переключите телевизор на видеовход, к которому подключен кабель на шаге 2.



4 Включите камеру.

- Для включения камеры нажмите кнопку [▶].
- Изображения из камеры отображаются на экране телевизора. (На экране камеры ничего не отображается.)
- Завершив просмотр, перед отключением кабеля выключите камеру и телевизор.



- Правильное отображение возможно только в том случае, если выходной видеоформат камеры (NTSC или PAL) совпадает с видеоформатом телевизора. Чтобы изменить выходной видеоформат, нажмите кнопку [MENU] и выберите пункт [Видеосистема] на вкладке [▶].

Питание камеры от бытовой электросети

► Фотографии ► Видеофильмы

При питании камеры от адаптера переменного тока ACK-DC90 (продается отдельно) исключается необходимость контроля оставшегося уровня заряда аккумулятора.

1 Убедитесь, что камера выключена.

2 Откройте крышку.

- Откройте крышку гнезда карты памяти/отсека элементов питания в соответствии с инструкциями шага 1 раздела «Установка аккумулятора и карты памяти» (📖16), затем откройте крышку выреза для кабеля адаптера постоянного тока, как показано на рисунке.

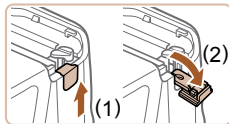

Перед использованием

Основные операции

Руководство по расширенным операциям

1 Основные сведения о камере

2 Автоматический режим

3 Другие режимы съемки

4 Режим P

5 Режим воспроизведения

6 Меню настройки

7 Принадлежности

8 Приложение

Алфавитный указатель



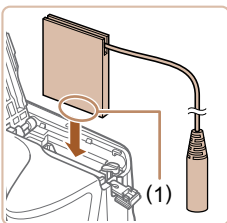

3 Установите переходник.

- Держа переходник клеммами (1) вниз, установите его точно так же, как устанавливается аккумулятор (в соответствии с шагом 2 раздела «Установка аккумулятора и карты памяти» (📖 16)).

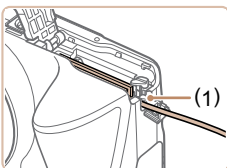

- Убедитесь, что кабель переходника постоянного тока уложен в прорезь (1).

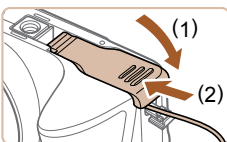

4 Закройте крышку.

- Опустите крышку (1) и, прижимая крышку вниз, сдвиньте ее до фиксации в закрытом положении (2).

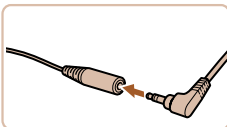

5 Подсоедините кабель питания.

- Вставьте штекер сетевого адаптера в разъем кабеля адаптера постоянного тока.

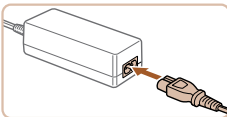

- Подсоедините один разъем кабеля питания к компактному сетевому адаптеру, затем вставьте вилку кабеля в электрическую розетку.
- Включите камеру и используйте ее, как требуется.
- После завершения работы выключите камеру и отсоедините кабель питания от электрической розетки.



- Не отсоединяйте сетевой адаптер или кабель питания при включенной камере. Это может привести к стиранию снимков или повреждению камеры.
- Запрещается подключать адаптер или кабель адаптера к другим изделиям. Несоблюдение этого требования может привести к неполадкам или повреждению изделия.

Перед использованием

Основные операции

Руководство по расширенным операциям

1 Основные сведения о камере

2 Автоматический режим

3 Другие режимы съемки

4 Режим P

5 Режим воспроизведения

6 Меню настройки

7 Принадлежности

8 Приложение

Алфавитный указатель



Использование программного обеспечения

После загрузки и установки на компьютер программного обеспечения с веб-сайта Canon доступны следующие возможности.

- CameraWindow
 - Импорт изображений и изменение параметров камеры.



При просмотре или редактировании изображений на компьютере обязательно используйте программное обеспечение, поддерживающее изображения, снятые камерой (обычно устанавливаемое или общеупотребительное программное обеспечение).

Проверка компьютерной среды

Программное обеспечение может использоваться на указанных ниже компьютерах. Подробные требования к системе и сведения о совместимости, включая поддержку новых операционных систем, см. на веб-сайте Canon.

| Операционная система | Windows | Mac OS |
|----------------------|--------------------------------|--------------------------------|
| | Windows 8/8.1 Windows 7 SP1 | Mac OS X 10.9 Mac OS X 10.8 |



- Новейшие требования к системе, включая поддерживаемые версии ОС, см. на веб-сайте Canon.

Установка программного обеспечения

Для примера здесь используются ОС Windows 7 и Mac OS X 10.8.

1 Загрузите программное обеспечение.

- После подключения компьютера к Интернету перейдите на страницу <http://www.canon.com/icpd/>.
- Перейдите на сайт для своей страны или региона.
- Загрузите программное обеспечение.

2 Установите файлы.

- Щелкните мышью на варианте [Простая установка] и следуйте инструкциям, выводимым на экран, для завершения процесса установки.
- Установка может занимать заметное время, в зависимости от производительности компьютера и подключения к Интернету.
- Нажмите кнопку [Готово] или [Перезагрузка] на экране после установки.



- Необходим доступ к Интернету, при этом расходы на учетную запись поставщика услуг Интернет и плата за доступ оплачиваются отдельно.



- Для удаления программного обеспечения выполните приведенные ниже шаги.
 - В ОС Windows выберите в следующем порядке: меню [Пуск] > [Все программы] > [Canon Utilities], затем выберите удаляемое программное обеспечение.
 - В ОС Mac OS выберите папку [Applications], выберите папку [Canon Utilities], перетащите папку удаляемого программного обеспечения в корзину, затем очистите корзину.

Перед использованием

Основные операции

Руководство по расширенным операциям

1 Основные сведения о камере

2 Автоматический режим

3 Другие режимы съемки

4 Режим P

5 Режим воспроизведения

6 Меню настройки

7 Принадлежности

8 Приложение

Алфавитный указатель



Сохранение изображений в компьютере

Подключив камеру к компьютеру с помощью одного из имеющихся в продаже USB-кабелей (в камере используется разъем Mini-B), можно импортировать снимки.

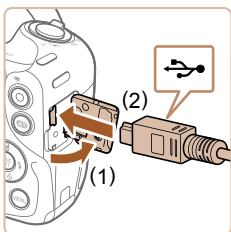

1 Подключите камеру к компьютеру.

- При выключенной камере откройте крышку (1). Возьмите меньший разъем USB-кабеля в показанной ориентации и полностью вставьте его в разъем камеры (2).

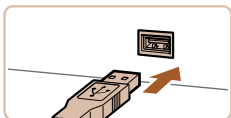



- Вставьте большой разъем USB-кабеля в USB-порт компьютера. Подробные сведения об USB-подключениях компьютера см. в руководстве пользователя компьютера.

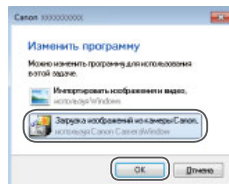

2 Включите камеру, чтобы открыть программу CameraWindow.

- Для включения камеры нажмите кнопку [▶].
- Mac OS: программа CameraWindow открывается после установления соединения между камерой и компьютером.



- Windows: выполните приведенные ниже шаги.
- В открывшемся окне щелкните ссылку  для изменения программы.

- Выберите [Загрузка изображений из камеры Canon], затем нажмите кнопку [OK].

- Дважды щелкните значок .

3 Сохраните изображения из камеры в компьютер.

- Нажмите кнопку [Импорт изображений из камеры], затем [Импорт переданных изображений].
- Изображения сохраняются в компьютере в папке «Изображения», в отдельных папках с датой в качестве имени.
- После сохранения изображений закройте программу CameraWindow, выключите камеру, нажав кнопку [▶], и отсоедините кабель.
- При просмотре импортированных изображений на компьютере обязательно используйте программное обеспечение, поддерживающее изображения, снятые камерой (обычно устанавливаемое или общепотребительное программное обеспечение).

Перед использованием

Основные операции

Руководство по расширенным операциям

1 Основные сведения о камере

2 Автоматический режим

3 Другие режимы съемки

4 Режим P

5 Режим воспроизведения

6 Меню настройки

7 Принадлежности

8 Приложение

Алфавитный указатель





- Windows 7: если не отображается экран из шага 2, щелкните значок  на панели задач.
- Mac OS: если после шага 2 не отображается программа CameraWindow, щелкните значок [CameraWindow] на панели Dock.
- Хотя можно сохранить изображения на компьютер, просто подключив камеру к компьютеру без использования программного обеспечения, при этом возникают следующие ограничения.
 - После подключения камеры к компьютеру изображения могут стать доступными только через несколько минут.
 - Изображения, снятые в вертикальной ориентации, могут быть сохранены в горизонтальной ориентации.
 - Для изображений, сохраненных в компьютере, могут быть сброшены настройки защиты изображений.
 - В зависимости от версии операционной системы, используемого программного обеспечения или размера файлов изображений возможно возникновение определенных проблем при сохранении изображений или сведений об изображениях.

Печать изображений

► Фотографии ► Видеофильмы

Снимки можно легко напечатать, подсоединив камеру к принтеру. С помощью камеры можно задавать изображения для настройки пакетной печати, подготавливать заказы для фотоателье или подготавливать заказы или печатать изображения для фотокниг. Здесь для иллюстрации используется компактный фотопринтер серии Canon SELPHY CP. Отображаемые экраны и доступные функции зависят от принтера. Дополнительные сведения также см. в руководстве пользователя принтера.

Простая печать

► Фотографии ► Видеофильмы

Для простой печати снимков подсоедините камеру к PictBridge-совместимому принтеру (продается отдельно) с помощью USB-кабеля.

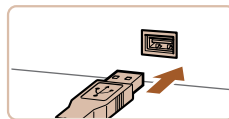
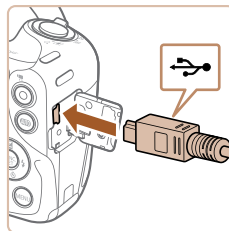

1 Убедитесь, что камера и принтер выключены.

2 Подсоедините камеру к принтеру.

- Откройте крышку разъемов. Взяв меньший разъем кабеля в показанной ориентации, вставьте этот разъем в разъем камеры.
- Подсоедините больший разъем кабеля к принтеру. Подробные сведения о подключении см. в руководстве пользователя принтера.

3 Включите принтер.

Перед использованием

Основные операции

Руководство по расширенным операциям

1 Основные сведения о камере

2 Автоматический режим

3 Другие режимы съемки

4 Режим P

5 Режим воспроизведения

6 Меню настройки

7 Принадлежности

8 Приложение

Алфавитный указатель





4 Включите камеру.

- Для включения камеры нажмите кнопку [▶].

5 Выберите изображение.

- Кнопками [◀][▶] выберите изображение.



6 Откройте экран печати.

- Нажмите кнопку [⊞], выберите значок [🖨️], затем снова нажмите кнопку [⊞].

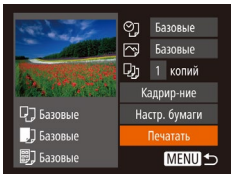

7 Распечатайте изображение.

- Кнопками [▲][▼] выберите пункт [Печатать], затем нажмите кнопку [⊞].
- Начинается печать.
- Чтобы напечатать другие изображения, после завершения печати повторите приведенную выше процедуру с шага 5.
- Завершив печать, выключите камеру и принтер и отсоедините кабель.



- Сведения о PictBridge-совместимых принтерах Canon (продаются отдельно) см. в разделе «Принтер» (📖86).

Настройка параметров печати

► Фотографии ► Видеофильмы

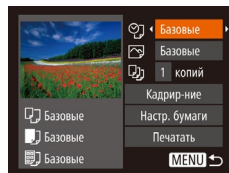

1 Откройте экран печати.

- Для отображения этого экрана выполните шаги 1 – 6 раздела «Простая печать» (📖91).

2 Выполните настройки.

- Кнопками [▲][▼] выберите пункт, затем кнопками [◀][▶] выберите значение.

| | | |
|---------------|--------------|--|
| 🗨️ | Базовые | Соответствует текущим настройкам принтера. |
| | Дата | Печать изображений с добавленной датой. |
| | № файла | Печать изображений с добавленным номером файла. |
| | Оба | Печать изображений с добавленными датой и номером файла. |
| | Выкл. | – |
| 🖼️ | Базовые | Соответствует текущим настройкам принтера. |
| | Выкл. | – |
| | Вкл. | Для печати с оптимальными настройками используются данные, полученные в момент съемки. |
| | Крас.гл 1 | Исправление эфффекта «красных глаз». |
| 📄 | Кол-во копий | Выберите число печатаемых копий. |
| Кадрир-ние | – | Укажите область изображения, которую требуется напечатать (📖93). |
| Настр. бумаги | – | Задайте формат бумаги, компоновку и другие сведения (📖93). |

Перед использованием

Основные операции

Руководство по расширенным операциям

1 Основные сведения о камере

2 Автоматический режим

3 Другие режимы съемки

4 Режим P

5 Режим воспроизведения

6 Меню настройки

7 Принадлежности

8 Приложение

Алфавитный указатель



Обрезка изображений перед печатью

► Фотографии ► Видеофильмы

Обрезая изображения перед печатью, можно печатать требуемую область изображения, а не все изображение целиком.

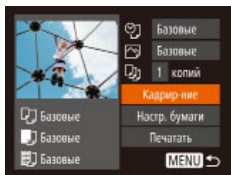

1 Выберите пункт [Кадрирование].

- Выполнив шаг 1 раздела «Настройка параметров печати» (92) для открытия экрана печати, выберите пункт [Кадрирование] и нажмите кнопку [OK].
- Отображается рамка обрезки, показывающая печатаемую область изображения.

2 Произведите требуемую настройку рамки обрезки.

- Чтобы изменить размер рамки, перемещайте рычаг зумирования.
- Для перемещения рамки нажимайте кнопки [▲][▼][◀][▶].
- Для поворота рамки нажимайте кнопку [DISP].
- После завершения нажмите кнопку [OK].

3 Распечатайте изображение.

- Для печати выполните шаг 7 раздела «Простая печать» (91).



- Обрезка может быть невозможна для изображений малого размера или при некоторых форматах кадров.
- При обрезке изображений с выбранным параметром [Отмет. даты] даты могут печататься неправильно.

Выбор формата бумаги и компоновки перед печатью

► Фотографии ► Видеофильмы

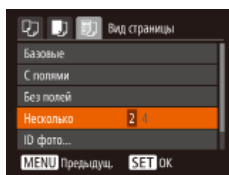
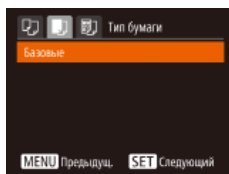
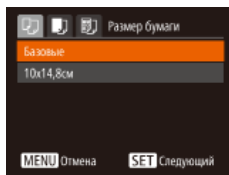
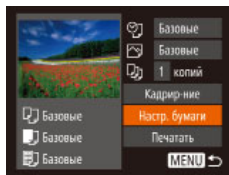

1 Выберите пункт [Настр. бумаги].

- Выполнив шаг 1 раздела «Настройка параметров печати» (92) для открытия экрана печати, выберите пункт [Настр. бумаги] и нажмите кнопку [OK].

2 Выберите формат бумаги.

- Кнопками [▲][▼] выберите вариант, затем нажмите кнопку [OK].

3 Выберите тип бумаги.

- Кнопками [▲][▼] выберите вариант, затем нажмите кнопку [OK].

4 Выберите компоновку.

- Кнопками [▲][▼] выберите параметр.
- Если выбран вариант [Несколько], кнопками [◀][▶] задайте количество изображений на лист.
- Нажмите кнопку [OK].

5 Распечатайте изображение.

Перед использованием

Основные операции

Руководство по расширенным операциям

1 Основные сведения о камере

2 Автоматический режим

3 Другие режимы съемки

4 Режим P

5 Режим воспроизведения

6 Меню настройки

7 Принадлежности

8 Приложение

Алфавитный указатель



Доступные варианты компоновки

| | |
|------------|---|
| Базовые | Соответствует текущим настройкам принтера. |
| С полями | Печать производится с пустыми полями вокруг изображения. |
| Без полей | Печать без полей, от края до края. |
| Несколько | Выберите количество изображений, печатаемых на листе. |
| ID фото | Печать изображений для идентификационных целей. Доступно только для изображений с разрешением L и форматом кадра 4:3. |
| Фикс.разм. | Выберите формат печати. Выберите формат 90 × 130 мм, формат открытки или широкоформатную печать. |

Печать фотографий для документов

► Фотографии ► Видеофильмы

1 Выберите пункт [ID фото].

- В соответствии с шагами 1 – 4 раздела «Выбор формата бумаги и компоновки перед печатью» (📖93) выберите пункт [ID фото] и нажмите кнопку [⊞].

2 Выберите размер длинной и короткой сторон (длину и ширину).

- Кнопками [▲][▼] выберите пункт. Кнопками [◀][▶] выберите длину, затем нажмите кнопку [⊞].

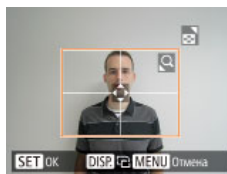
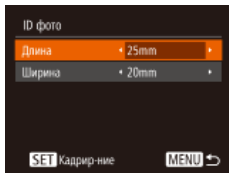

3 Выберите область печати.

- Выберите область печати в соответствии с инструкциями шага 2 из раздела «Обрезка изображений перед печатью» (📖93).

4 Распечатайте изображение.

Печать эпизодов из видеофильма

► Фотографии ► Видеофильмы

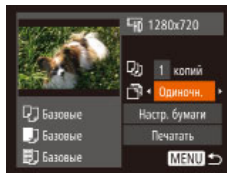

1 Откройте экран печати.

- В соответствии с шагами 1 – 6 раздела «Простая печать» (📖91) выберите видеофильм. Открывается данный экран.

2 Выберите способ печати.

- Кнопками [▲][▼] выберите значок [🖨️], затем кнопками [◀][▶] выберите способ печати.

3 Распечатайте изображение.

Перед использованием

Основные операции

Руководство по расширенным операциям

1 Основные сведения о камере

2 Автоматический режим

3 Другие режимы съемки

4 Режим P

5 Режим воспроизведения

6 Меню настройки

7 Принадлежности

8 Приложение

Алфавитный указатель

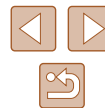

■ Параметры печати видеofilмов

| | |
|----------|---|
| Одиночн. | Печать текущего эпизода в виде фотографии. |
| Последов | Печать последовательности эпизодов с определенным интервалом на одном листе бумаги. Задав для параметра [Подпись] значение [Вкл.], можно также печатать номер папки, номер файла и прошедшее время для кадра. |



- Чтобы отменить печать, нажмите кнопку [MENU], выберите значок [OK], затем снова нажмите кнопку [MENU].
- Варианты [ID фото] и [Последов] недоступны для PictBridge-совместимых принтеров Canon моделей CP720/CP730 и более ранних.

Добавление изображений в список печати (DPOF)

► Фотографии ► Видеофильмы

Пакетную печать (📖97) и заказ печати в фотоателье можно настроить с помощью камеры. Выберите на карте памяти не более 998 изображений и задайте соответствующие параметры, такие как число копий, как указано ниже. Подготовленные таким образом сведения для печати соответствуют стандартам DPOF (формат заказа цифровой печати).

■ Настройка параметров печати

► Фотографии ► Видеофильмы

Укажите формат печати, требуется ли добавлять дату и номер файла, и задайте другие настройки, как указано ниже. Эти настройки относятся ко всем изображениям в списке печати.

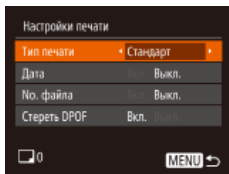

- Нажмите кнопку [MENU], затем выберите пункт [Настройки печати] на вкладке [ID]. Выберите и настройте требуемые параметры (📖25).

| | | |
|--------------|----------|--|
| Тип печати | Стандарт | Печатается по одному изображению на лист. |
| | Индекс | Печатается по несколько уменьшенных версий изображений на лист. |
| | Оба | Печать производится как в стандартном, так и в индексном форматах. |
| Дата | Вкл. | Изображения печатаются с датой съемки. |
| | Выкл. | — |
| No. файла | Вкл. | Изображения печатаются с номером файла. |
| | Выкл. | — |
| Стереть DPOF | Вкл. | После печати все настройки списка печати изображений стираются. |
| | Выкл. | — |



- В некоторых случаях при печати на принтере или в фотоателье могут быть применены не все заданные настройки DPOF.
- На экране камеры может отображаться значок [!], предупреждающий о наличии на карте памяти параметров печати, настроенных другой камерой. При изменении параметров печати с помощью данной камеры все предыдущие параметры могут быть перезаписаны.
- Если для параметра [Дата] задано значение [Вкл.], на некоторых принтерах дата может печататься дважды.



- Если задан тип печати [Индекс], одновременный выбор значений [Вкл.] для параметров [Дата] и [No. файла] невозможен.
- В некоторых моделях PictBridge-совместимых принтеров Canon (продаются отдельно) индексная печать недоступна.
- Дата печатается в формате, соответствующем настройкам в пункте [Дата/Время] на вкладке [🔑] (📖17).

Перед использованием

Основные операции

Руководство по расширенным операциям

1 Основные сведения о камере

2 Автоматический режим

3 Другие режимы съемки

4 Режим P

5 Режим воспроизведения

6 Меню настройки

7 Принадлежности

8 Приложение

Алфавитный указатель



Настройка печати отдельных изображений

► Фотографии ► Видеофильмы

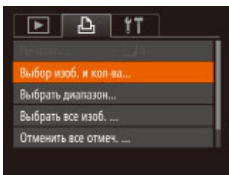

1 Выберите пункт [Выбор изоб. и кол-ва].

- Нажмите кнопку [MENU], выберите пункт [Выбор изоб. и кол-ва] на вкладке [P], затем нажмите кнопку [OK].

2 Выберите изображение.

- Кнопками [◀][▶] выберите изображение, затем нажмите кнопку [OK].
- Теперь можно задать количество копий.
- Если для изображения задана индексная печать, на нем отображается значок [✓]. Чтобы отменить индексную печать для изображения, снова нажмите кнопку [OK]. Значок [✓] больше не отображается.

3 Укажите количество печатаемых копий.

- Кнопками [▲][▼] задайте количество печатаемых копий (не более 99).
- Чтобы задать печать других изображений и указать количество печатаемых копий, повторите шаги 2 – 3.
- Задание количества копий для индексной печати невозможно. Можно только выбрать печатаемые изображения в соответствии с шагом 2.
- После завершения нажмите кнопку [MENU] для возврата на экран меню.



Настройка печати диапазона изображений

► Фотографии ► Видеофильмы

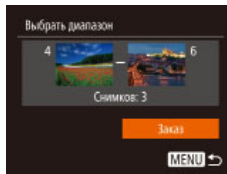

- В соответствии с шагом 1 раздела «Настройка печати отдельных изображений» (96) выберите пункт [Выбрать диапазон] и нажмите кнопку [OK].
- Для задания изображений выполните шаги 2 – 3 раздела «Выбор диапазона» (68).
- Кнопками [▲][▼] выберите пункт [Заказ], затем нажмите кнопку [OK].

Настройка печати всех изображений

► Фотографии ► Видеофильмы

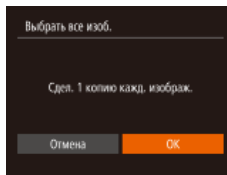

- В соответствии с шагом 1 раздела «Настройка печати отдельных изображений» (96) выберите пункт [Выбрать все изоб.] и нажмите кнопку [OK].
- Кнопками [◀][▶] выберите [OK], затем нажмите кнопку [OK].

Удаление всех изображений из списка печати

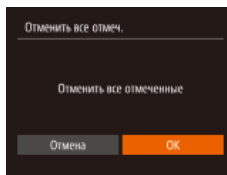

- В соответствии с шагом 1 раздела «Настройка печати отдельных изображений» (96) выберите пункт [Отменить все отмеч.] и нажмите кнопку [OK].
- Кнопками [◀][▶] выберите [OK], затем нажмите кнопку [OK].

Перед использованием

Основные операции

Руководство по расширенным операциям

1 Основные сведения о камере

2 Автоматический режим

3 Другие режимы съемки

4 Режим P

5 Режим воспроизведения

6 Меню настройки

7 Принадлежности

8 Приложение

Алфавитный указатель

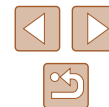

Печать изображений, добавленных в список печати (DPOF)

► Фотографии ► Видеофильмы

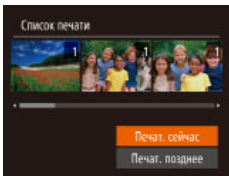

- Если в списке печати (📖95 – 📖96) имеются добавленные изображения, после подключения камеры к PictBridge-совместимому принтеру отображается этот экран. Кнопками [▲][▼] выберите пункт [Печат. сейчас], затем просто нажмите кнопку [SET] для печати изображений из списка печати.
- При наличии задания печати DPOF, которое ранее было временно остановлено, печать возобновляется со следующего изображения.

Добавление изображений в фотокнигу

► Фотографии ► Видеофильмы

Фотокниги можно настраивать в камере, выбирая на карте памяти не более 998 изображений и импортируя их в программное обеспечение на компьютере, где они сохраняются в отдельной папке. Это удобно при заказе печати фотокниг по Интернету или при печати фотокниг на собственном принтере.

Указание способа выбора

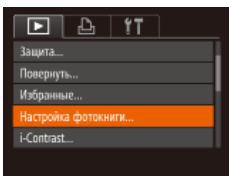

- Нажмите кнопку [MENU], выберите пункт [Настройка фотокниги] на вкладке [📖], затем укажите способ выбора изображений.



- На экране камеры может отображаться значок [!], предупреждающий о наличии на карте памяти параметров печати, настроенных другой камерой. При изменении параметров печати с помощью данной камеры все предыдущие параметры могут быть перезаписаны.

Добавление изображений по одному

► Фотографии ► Видеофильмы

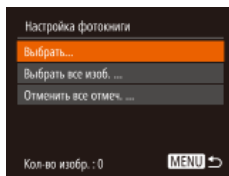

1 Выберите пункт [Выбрать].

- В соответствии с процедурой из раздела «Указание способа выбора» (📖97) выберите пункт [Выбрать] и нажмите кнопку [SET].

2 Выберите изображение.

- Кнопками [◀][▶] выберите изображение, затем нажмите кнопку [SET].
- Отображается значок [✓].
- Чтобы удалить изображение из фотокниги, снова нажмите кнопку [SET]. Значок [✓] больше не отображается.
- Повторите эту операцию для задания других изображений.
- После завершения нажмите кнопку [MENU] для возврата на экран меню.

Перед использованием

Основные операции

Руководство по расширенным операциям

1 Основные сведения о камере

2 Автоматический режим

3 Другие режимы съемки

4 Режим P

5 Режим воспроизведения

6 Меню настройки

7 Принадлежности

8 Приложение

Алфавитный указатель



Добавление всех изображений в фотокнигу

► Фотографии ► Видеофильмы

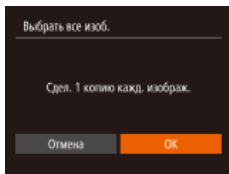

- В соответствии с процедурой из раздела «Указание способа выбора» (📖97) выберите пункт [Выбрать все изоб.] и нажмите кнопку [👉].
- Кнопками [⏪] [⏩] выберите [ОК], затем нажмите кнопку [👉].

Удаление всех изображений из фотокниги

► Фотографии ► Видеофильмы

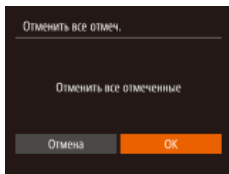

- В соответствии с процедурой из раздела «Указание способа выбора» (📖97) выберите пункт [Отменить все отметки.] и нажмите кнопку [👉].
- Кнопками [⏪] [⏩] выберите [ОК], затем нажмите кнопку [👉].

Использование карты Eye-Fi

► Фотографии ► Видеофильмы

Перед использованием карты Eye-Fi обязательно убедитесь, что это разрешено местным законодательством (📖2).

При установке подготовленной карты Eye-Fi обеспечивается автоматическая передача изображений в компьютер или отправка на веб-сайт для совместного использования фотографий.

Изображения передаются картой Eye-Fi. Инструкции по подготовке и использованию карт или устранению неполадок при передаче см. в руководстве пользователя карты или обращайтесь к изготовителю карты.



- При использовании карты Eye-Fi помните следующее.
 - Карты могут продолжать излучать радиоволны, даже если для параметра [Перед. Eye-Fi] задано значение [Выкл.] (📖99). Перед посещением госпиталей, посадкой в самолет или посещением других мест, в которых передача запрещена, извлеките карту Eye-Fi.
 - При устранении неполадок передачи изображений проверьте настройки карты и компьютера. Подробные сведения см. в руководстве пользователя карты.
 - В случае плохого соединения Eye-Fi передача изображений может занимать много времени, а в некоторых случаях передача может быть прервана.
 - Во время передачи карты Eye-Fi могут нагреваться.
 - Заряд элементов питания расходуется быстрее, чем при обычном использовании.
 - Работа камеры может замедлиться. Чтобы устранить этот эффект, установите для параметра [Перед. Eye-Fi] значения [Выкл.].

Перед использованием

Основные операции

Руководство по расширенным операциям

1 Основные сведения о камере

2 Автоматический режим

3 Другие режимы съемки

4 Режим P

5 Режим воспроизведения

6 Меню настройки

7 Принадлежности

8 Приложение

Алфавитный указатель



Состояние подключения карт Eye-Fi в камере можно проверить на экране съемки (в обычном режиме отображения информации) или на экране воспроизведения (в режиме простой информации).

| | |
|--|---|
| | Не подключено |
| | Подключение |
| | Подключено |
| | Выполняется передача*1 |
| | Подключение прервано |
| | Связь выключена |
| | Ошибка получения информации от карты Eye-Fi*2 |

*1 Во время передачи изображений режим экономии энергии (23) в камере временно отключается.

*2 Перезапустите камеру. Повторное отображение этого значка может указывать на неполадку в карте.

Переданные изображения помечаются значком

Проверка сведений о подключении

Если требуется, проверьте идентификатор SSID точки доступа, используемой картой Eye-Fi, или состояние подключения.

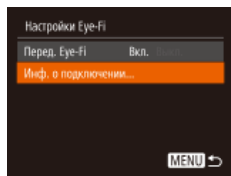

- Нажмите кнопку [MENU], выберите пункт [Настройки Eye-Fi] на вкладке [F1], затем нажмите кнопку [OK].
- Выберите пункт [Инф. о подключении], затем нажмите кнопку [OK].
- Отображается экран информации о подключении.

Отключение передачи Eye-Fi

Если требуется отключить передачу картой Eye-Fi, настройте параметры, как указано ниже.

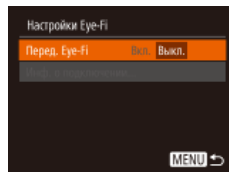

- Нажмите кнопку [MENU], выберите пункт [Настройки Eye-Fi] на вкладке [F1], затем нажмите кнопку [OK].
- Выберите [Перед. Eye-Fi], затем выберите [Выкл.].



- Пункт [Настройки Eye-Fi] отображается только в том случае, если в камеру установлена карта Eye-Fi с язычком защиты от записи в разблокированном положении. Поэтому если на установленной карте Eye-Fi язычок защиты от записи находится в положении блокировки, изменение параметров невозможно.

Перед использованием

Основные операции

Руководство по расширенным операциям

1 Основные сведения о камере

2 Автоматический режим

3 Другие режимы съемки

4 Режим P

5 Режим воспроизведения

6 Меню настройки

7 Принадлежности

8 Приложение

Алфавитный указатель

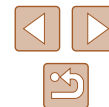

8

Приложение

Полезная информация при использовании камеры

Устранение неполадок

Если Вы считаете, что в камере возникла неполадка, сначала проверьте указанное ниже. Если эта информация не позволила устранить неполадку, обратитесь в службу поддержки клиентов компании Canon.

Питание

При нажатии кнопки ON/OFF ничего не происходит.

- Убедитесь, что аккумулятор заряжен (15).
- Убедитесь, что аккумулятор установлен в правильной ориентации (16).
- Убедитесь, что крышка гнезда карты памяти/отсека элементов питания полностью закрыта (16).
- Загрязненные клеммы аккумуляторов/элементов питания ухудшают их характеристики. Попробуйте очистить клеммы с помощью ватной палочки и несколько раз снимите и установите аккумулятор.

Аккумулятор быстро разряжается.

- При низких температурах емкость аккумулятора уменьшается. Попробуйте немного согреть аккумулятор, например в кармане, следя, чтобы клеммы не касались никаких металлических предметов.
- Загрязненные клеммы аккумуляторов/элементов питания ухудшают их характеристики. Попробуйте очистить клеммы с помощью ватной палочки и несколько раз снимите и установите аккумулятор.
- Если эти меры не помогают и после зарядки аккумулятор по-прежнему быстро разряжается, это означает, что закончился срок его службы. Приобретите новый аккумулятор.

Объектив не убирается.

- Не открывайте крышку гнезда карты памяти/отсека элементов питания при включенной камере. Закройте крышку, включите камеру, затем снова выключите ее (16).

Аккумулятор вздулся.

- Вздувание аккумулятора – это обычное явление, не представляющее угрозы для безопасности. Однако если вздувшийся аккумулятор невозможно установить в камеру, обратитесь в службу поддержки клиентов компании Canon.

Отображение на экране телевизора

Изображения из камеры на экране телевизора выглядят искаженными или не отображаются (87).

Перед использованием

Основные операции

Руководство по расширенным операциям

1 Основные сведения о камере

2 Автоматический режим

3 Другие режимы съемки

4 Режим P

5 Режим воспроизведения

6 Меню настройки

7 Принадлежности

8 Приложение

Алфавитный указатель

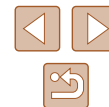

Съемка

Съемка невозможна.

- В режиме воспроизведения (📄61) нажмите наполовину кнопку спуска затвора (📄23).

Странное изображение на экране при недостаточной освещенности (📄24).

Странное изображение на экране при съемке.

- Обратите внимание, что следующие неполадки отображения не записываются в фотографии, но записываются в видеофильмах.
 - При ярком освещении экран может потемнеть.
 - При флуоресцентном или светодиодном освещении экран может мигать.
 - Если в область кадра включен яркий источник света, на экране может появиться пурпурная полоса.

На изображения не добавляется отметка даты.

- Настройте параметр [Отмет. даты] (📄17). Обратите внимание, что отметки даты не добавляются в изображения автоматически, просто в результате настройки параметра [Дата/Время] (📄35).
- Отметки даты не добавляются в режимах съемки (📄109), в которых настройка этого параметра невозможна (📄35).

При нажатии кнопки спуска затвора на экране мигает значок (📄) и съемка невозможна (📄30).

При наполовину нажатой кнопке спуска затвора отображается значок (📄) (📄30).

- Установите для параметра [Режим IS] значение [Непрерывно] (📄60).
- Поднимите вспышку и установите режим вспышки (📄58).
- Увеличьте число ISO (📄51).
- Установите камеру на штатив или примите другие меры для сохранения неподвижности камеры. Кроме того, при использовании штатива или других способов закрепления камеры следует задать для параметра [Режим IS] значение [Вкл.] (📄60).

Снимки не сфокусированы.

- Сначала нажмите кнопку спуска затвора наполовину для фокусировки на объекты, затем нажмите эту кнопку полностью для съемки (📄23).
- Убедитесь, что объекты находятся в пределах диапазона фокусировки (📄115).
- Установите для параметра [Подсветка AF] значение [Вкл.] (📄40).
- Убедитесь, что ненужные функции, такие как макросъемка, отключены.
- Попробуйте произвести съемку с использованием фиксации фокусировки или фиксации автофокусировки (📄55, 📄58).

При наполовину нажатой кнопке спуска затвора не отображаются рамки фокусировки и камера не фокусируется.

- Чтобы отображались рамки автофокусировки и камера правильно фокусировалась, перед нажатием наполовину кнопки спуска затвора попробуйте включить в центральную область композиции объекты с высокой контрастностью. Можно также попробовать несколько раз наполовину нажать кнопку спуска затвора.

Объекты на снимках выглядят слишком темными.

- Поднимите вспышку и установите режим вспышки (📄58).
- Настройте яркость с помощью компенсации экспозиции (📄50).
- Настройте контрастность с помощью функции i-Contrast (📄52, 📄75).
- Используйте фиксацию AE или точечный экспонометр (📄50, 📄51).

Объекты выглядят слишком яркими, светлые области обесцвечены.

- Опустите вспышку и установите режим вспышки (📄28).
- Настройте яркость с помощью компенсации экспозиции (📄50).
- Используйте фиксацию AE или точечный экспонометр (📄50, 📄51).
- Уменьшите освещенность объектов.

Снимки выглядят слишком темными, несмотря на срабатывание вспышки (📄30).

- Производите съемку в пределах радиуса действия вспышки (📄114).
- Увеличьте число ISO (📄51).

Объекты при съемке со вспышкой выглядят слишком яркими, светлые области обесцвечены.

- Производите съемку в пределах радиуса действия вспышки (📄114).
- Опустите вспышку и установите режим вспышки (📄28).

На снимках, сделанных с использованием вспышки, видны белые точки или аналогичные дефекты изображения.

- Этот эффект вызван отражением света вспышки от частичек пыли или других находящихся в воздухе частиц.

Снимки выглядят зернистыми.

- Уменьшите число ISO (📄51).

У объектов возникает эффект «красных глаз».

- Задайте для параметра [Лампа кр.гл.] значение [Вкл.] (📄40), чтобы включить лампу уменьшения эффекта «красных глаз» (📄13) при съемке со вспышкой. Обратите внимание, что пока горит лампа уменьшения эффекта «красных глаз» (в течение прибл. 1 с), съемка невозможна, так как лампа противодействует эффекту «красных глаз». Для получения оптимальных результатов объекты съемки должны смотреть на лампу уменьшения эффекта «красных глаз». Также попробуйте повысить освещенность при съемке в помещениях и снимать с более близкого расстояния.
- Отредактируйте изображения с помощью функции коррекции «красных глаз» (📄75).

Перед использованием

Основные операции

Руководство по расширенным операциям

1 Основные сведения о камере

2 Автоматический режим

3 Другие режимы съемки

4 Режим P

5 Режим воспроизведения

6 Меню настройки

7 Принадлежности

8 Приложение

Алфавитный указатель



Запись на карту памяти занимает слишком много времени или замедлилась серийная съемка.

- Выполните низкоуровневое форматирование карты памяти с помощью камеры (1181).

Параметры съемки или параметры меню FUNC. недоступны.

- Доступность настраиваемых параметров зависит от режима съемки. См. разделы «Функции, доступные в различных режимах съемки», «Меню FUNC.» и «Вкладка съемки» (1106 – 1109).

Съемка видеофильмов

Неправильно отображается прошедшее время или съемка прерывается.

- Отформатируйте карту памяти с помощью камеры или установите карту с высокой скоростью записи. Обратите внимание, что даже при неправильной индикации прошедшего времени длительность видеофильмов на карте памяти соответствует фактическому времени съемки (1180, 1114).

Отображается значок (119), и съемка автоматически останавливается.

- Внутренняя буферная память камеры полностью заполнена, так как камера не может достаточно быстро выполнять запись на карту памяти. Попробуйте одну из следующих мер.
 - Выполните низкоуровневое форматирование карты памяти с помощью камеры (1181).
 - Уменьшите качество изображения (1138).
 - Установите карту памяти с высокой скоростью записи (1114).

Зумирование невозможно.

- Зумирование невозможно при съемке видеофильмов в режиме (1145).

Воспроизведение

Воспроизведение невозможно.

- Воспроизведение изображений или видеофильмов может быть невозможно, если с помощью компьютера были переименованы файлы или была изменена структура папок.

Воспроизведение останавливается или пропадает звук.

- Установите карту памяти, отформатированную в камере в режиме низкоуровневого форматирования (1181).
- При воспроизведении видеофильмов, скопированных на карты памяти с низкой скоростью чтения, возможны кратковременные прерывания.
- При воспроизведении видеофильмов на компьютере с недостаточной производительностью возможны пропуски кадров и прерывание звука.

Во время просмотра видеофильмов отсутствует звук.

- Настройте громкость (1177), если был включен режим [Тихо] (1177) или если громкость звука в видеофильме слишком мала.
- Для видеофильмов, снятых в режиме (1145), звук не воспроизводится, так как в этом режиме он не записывается.

Карта памяти

Карта памяти не распознается.

- Перезапустите камеру с установленной в нее картой памяти (1122).

Компьютер

Невозможно передать изображения в компьютер.

- При передаче изображений в компьютер по кабелю попробуйте уменьшить скорость передачи, как указано ниже.
 - Нажмите кнопку [] для переключения в режим воспроизведения. Удерживая нажатой кнопку [MENU], одновременно нажмите кнопки [] и []. На следующем экране кнопками [] выберите значок [B] и нажмите кнопку [].

Карты Eye-Fi

Невозможно передать изображения (1199).

Перед использованием

Основные операции

Руководство по расширенным операциям

1 Основные сведения о камере

2 Автоматический режим

3 Другие режимы съемки

4 Режим P

5 Режим воспроизведения

6 Меню настройки

7 Принадлежности

8 Приложение

Алфавитный указатель

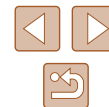

Сообщения, выводимые на экран

Если отображается сообщение об ошибке, действуйте следующим образом.

Нет карты памяти

- Карта памяти установлена в неправильной ориентации. Снова установите карту памяти в правильной ориентации (📖16).

Карта памяти заблокирована

- Язычок защиты от записи на карте памяти установлен в положение блокировки. Переключите язычок защиты от записи в разблокированное положение (📖16).

Не записывается!

- Произведена попытка съемки без карты памяти в камере. Для съемки установите карту памяти в правильной ориентации (📖16).

Ошибка карты памяти (📖81)

- Если данное сообщение об ошибке появляется даже после форматирования поддерживаемой карты памяти (📖2) и ее установки в правильной ориентации (📖16), обратитесь в службу поддержки клиентов компании Canon.

Недостат. места на карте

- На карте памяти недостаточно свободного места для съемки (📖28, 📖42, 📖49) или редактирования изображений (📖73). Сотрите ненужные изображения (📖69) или установите карту памяти с достаточным объемом свободного места (📖16).

Зарядите батарею (📖15)

Нет снимков

- Карта памяти не содержит изображений, доступных для отображения.

Защищено! (📖67)

Неидентифицируемый снимок/Несовместимый JPEG/Снимок слишком большой!

Не удается воспроизвести MOV/Не удается воспроизвести MP4

- Отображение неподдерживаемых или поврежденных изображений невозможно.
- Может быть невозможно отображение изображений, отредактированных или переименованных в компьютере, а также изображений, снятых другой камерой.

Не увеличивается!/Не удается воспроизв. с пом. интеллект. подбора/

Не поворачивается/Изобр. невозможно изменить/Модификация невозможна/

Невозм. отнести к категор./Не удастся выбрать снимок

- Следующие функции могут быть недоступны для изображений, переименованных или уже отредактированных в компьютере, а также для изображений, снятых другой камерой. Обратите внимание, что функции со звездочкой (*) недоступны для видеофильмов. Увеличение* (📖65), умное отображение* (📖66), поворот* (📖71), избранные (📖72), редактирование* (📖73), список печати* (📖95) и настройка фотокниги* (📖97).

Неправ. диапазон выбора

- При указании диапазона выбора изображений (📖68, 📖70, 📖97) произведена попытка выбрать начальное изображение, находящееся после последнего изображения, или наоборот.

Превышен предел выбора

- Для списка печати (📖95) или настройки фотокниги (📖97) выбрано более 998 изображений. Выберите 998 изображений или менее.
- Невозможно правильно сохранить список печати (📖95) или настройки фотокниги (📖97). Уменьшите количество выбранных изображений и повторите попытку.
- Произведена попытка выбрать более 500 изображений для функции Защита (📖67), Удалить (📖69), Избранные (📖72), Список печати (📖95) или Настройка фотокниги (📖97).

Ошибка с названием!

- Невозможно создать папку или записать изображения, так как на карте достигнут максимальный поддерживаемый номер папки (999) для сохранения изображений и достигнут максимальный поддерживаемый номер изображения (9999) для изображений в папке. На вкладке (📖) установите для параметра [Нумер. файлов] значение [Автосброс] (📖81) или отформатируйте карту памяти (📖80).

Ошибка объектива

- Эта ошибка может произойти, если что-то помешало перемещению объектива или если камера используется в местах с большим количеством пыли или песка.
- Частое появление этого сообщения об ошибке может указывать на повреждение камеры. В таком случае обратитесь в службу поддержки клиентов компании Canon.

Обнаружена ошибка камеры (номер ошибки)

- Если эта ошибка отображается сразу после съемки, возможно, что изображение не было сохранено. Переключитесь в режим воспроизведения для проверки изображения.
- Частое появление этого сообщения об ошибке может указывать на повреждение камеры. В таком случае запишите номер ошибки (Exx) и обратитесь в службу поддержки клиентов компании Canon.

Ошибка файла

- Правильная печать (📖92) фотографий с других камер или изображений, в которые внесены изменения с помощью компьютерного программного обеспечения, может оказаться невозможной, даже если камера подключена к принтеру.

Перед использованием

Основные операции

Руководство по расширенным операциям

1 Основные сведения о камере

2 Автоматический режим

3 Другие режимы съемки

4 Режим P

5 Режим воспроизведения

6 Меню настройки

7 Принадлежности

8 Приложение

Алфавитный указатель



Ошибка печати

- Проверьте настройку формата бумаги (194). Если это сообщение об ошибке отображается при правильной настройке, перезагрузите принтер и снова выполните настройку с помощью камеры.

Абсорбер чернил заполнен

- Обратитесь в службу поддержки клиентов компании Canon за помощью в замене абсорбера чернил.

Информация, выводимая на экран

Съемка (Отображение информации)

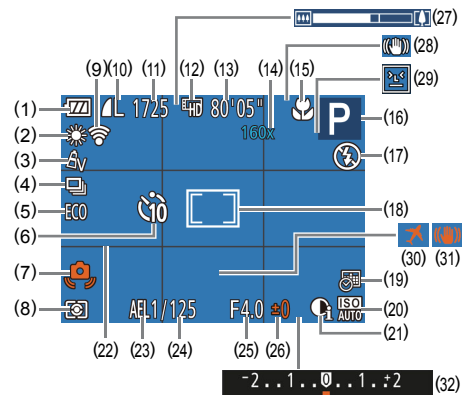

- | | |
|---|--|
| (1) Уровень заряда аккумулятора (105) | (12) Качество видео (38) |
| (2) Баланс белого (52) | (13) Оставшееся время (114) |
| (3) Мои цвета (53) | (14) Коэффициент цифрового зума (33), цифровой телеконвертер (55) |
| (4) Режим драйва (35) | (15) Диапазон фокусировки (54, 55), фиксация AF (58) |
| (5) Эко-режим (79) | (16) Режим съемки (106), значок сюжета (31) |
| (6) Таймер автоспуска (33) | (17) Режим вспышки (58) |
| (7) Предупреждение о сотрясении камеры (30) | (18) Рамка автофокусировки (55), рамка точечного замера (51) |
| (8) Способ экспомера (51) | (19) Отметка даты (35) |
| (9) Состояние подключения Eye-Fi (99) | (20) Число ISO (51) |
| (10) Компрессия фотографий (59), разрешение (37) | |
| (11) Оставшиеся кадры (114)* | |

Перед использованием

Основные операции

Руководство по расширенным операциям

1 Основные сведения о камере

2 Автоматический режим

3 Другие режимы съемки

4 Режим P

5 Режим воспроизведения

6 Меню настройки

7 Принадлежности

8 Приложение

Алфавитный указатель

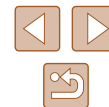

- (21) i-Contrast (📖52)
- (22) Линии сетки (📖38)
- (23) Фиксация AE (📖50), фиксатор FE (📖59)
- (24) Выдержка затвора
- (25) Значение диафрагмы
- (26) Величина компенсации экспозиции (📖50)
- (27) Шкала зумирования (📖28)
- (28) Значок режима IS (📖32)
- (29) Обнаружение моргания (📖39)
- (30) Часовой пояс (📖78)
- (31) Стабилизация изображения (📖60)
- (32) Шкала компенсации экспозиции (📖50)

Уровень заряда аккумулятора

Уровень заряда аккумулятора отображается с помощью значка или сообщения на экране.

| Индикация | Сведения |
|-------------------------|--|
| | Достаточный заряд |
| | Аккумулятор несколько разряжен, но имеет достаточный заряд |
| (мигает красным цветом) | Аккумулятор почти разряжен, скоро потребуются его зарядить |
| [Зарядите батарею] | Аккумулятор разряжен — немедленно зарядите аккумулятор |

Воспроизведение (Подробная информация)

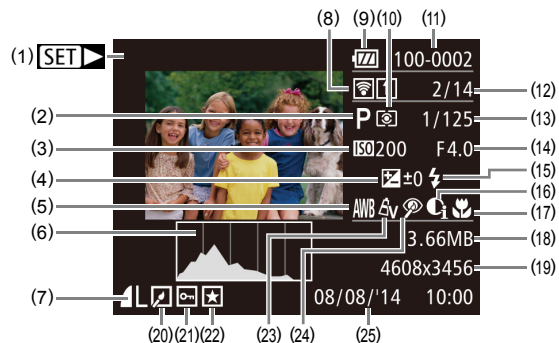

- (1) Видеофильмы (📖28, 📖61)
- (2) Режим съемки (📖106)
- (3) Число ISO (📖51), скорость воспроизведения (📖45)
- (4) Величина компенсации экспозиции (📖50)
- (5) Баланс белого (📖52)
- (6) Гистограмма (📖63)
- (7) Компрессия (качество изображения) (📖59)/Разрешение (📖37), MOV (видеофильмы)
- (8) Переданные с помощью карты Eye-Fi (📖99)
- (9) Уровень заряда аккумулятора (📖105)
- (10) Способ экспомера (📖51)
- (11) Номер папки – номер файла (📖81)
- (12) Номер текущего изображения/Общее количество изображений
- (13) Выдержка затвора (фотографии), качество изображения/частота кадров (видеофильмы) (📖38)
- (14) Значение диафрагмы
- (15) Вспышка (📖58)
- (16) i-Contrast (📖52, 📖75)
- (17) Диапазон фокусировки (📖54, 📖55)
- (18) Размер файла
- (19) Фотографии: разрешение (📖114) Видеофильмы: время воспроизведения (📖114)
- (20) Редактирование изображений (📖73)
- (21) Защита (📖67)
- (22) Избранные (📖72)
- (23) Мои цвета (📖53, 📖74)
- (24) Коррекция «красных глаз» (📖75)
- (25) Дата и время съемки (📖17)

Перед использованием

Основные операции

Руководство по расширенным операциям

1 Основные сведения о камере

2 Автоматический режим

3 Другие режимы съемки

4 Режим P

5 Режим воспроизведения

6 Меню настройки

7 Принадлежности

8 Приложение

Алфавитный указатель





- При просмотре изображений на экране телевизора (87) часть информации может не отображаться.

Сводка для панели управления видеофильмами

На панели управления видеофильмом, которую можно открыть в соответствии с инструкциями из раздела «Просмотр» (61), доступны указанные ниже операции.

| | |
|--|--|
| | Выход |
| | Показать |
| | Замедленный показ (Кнопками [⏮] [⏭] выберите скорость воспроизведения. Звук не воспроизводится.) |
| | Переход назад* (Для продолжения перехода назад удерживайте кнопку [⏮] нажатой.) |
| | Предыдущий кадр (Для быстрого перехода назад удерживайте кнопку [⏮] нажатой.) |
| | Следующий кадр (Для быстрого перехода вперед удерживайте кнопку [⏭] нажатой.) |
| | Переход вперед* (Для продолжения перехода вперед удерживайте кнопку [⏭] нажатой.) |
| | Редактирование (76) |
| | Отображается, когда камера подключена к PictBridge-совместимому принтеру (92). |

* Отображение кадра прил. за 4 с до или через 4 с после текущего кадра.



- Для перехода вперед или назад во время воспроизведения видеофильма нажимайте кнопки [⏮] [⏭].

Таблицы функций и меню

Доступные или устанавливаемые автоматически функции показаны черными значками, например **AUTO**.

Недоступные функции показаны серыми значками, например **AUTO**.

Функции, доступные в различных режимах съемки

Компенсация экспозиции (50)

AUTO / P / LIVE /

Автоспуск (33)

AUTO / P / LIVE /

AUTO / P / LIVE /

Параметры автоспуска (34)

AUTO / P / LIVE /

Перед использованием

Основные операции

Руководство по расширенным операциям

1 Основные сведения о камере

2 Автоматический режим

3 Другие режимы съемки

4 Режим P

5 Режим воспроизведения

6 Меню настройки

7 Принадлежности

8 Приложение

Алфавитный указатель



Число ISO (51)

ISO
AUTO

AUTO / P / LIVE /  /  /  /  /  /  /  /  /  / 

ISO
100 / ISO
200 / ISO
400 / ISO
800 / ISO
1600

AUTO / P / LIVE /  /  /  /  /  /  /  /  /  / 

Режим драйва (35)



AUTO / P / LIVE /  /  /  /  /  /  /  /  /  / 



AUTO / P / LIVE /  /  /  /  /  /  /  /  /  / 

Формат кадра фотографий (36)

16:9

AUTO / P / LIVE /  /  /  /  /  /  /  /  /  / 

3:2:1:1

AUTO / P / LIVE /  /  /  /  /  /  /  /  /  / 

4:3

AUTO / P / LIVE /  /  /  /  /  /  /  /  /  / 

Разрешение (37)

L

AUTO / P / LIVE /  /  /  /  /  /  /  /  /  / 

M1M2S

AUTO / P / LIVE /  /  /  /  /  /  /  /  /  / 

M

AUTO / P / LIVE /  /  /  /  /  /  /  /  /  / 

Компрессия (59)

S

AUTO / P / LIVE /  /  /  /  /  /  /  /  /  / 



AUTO / P / LIVE /  /  /  /  /  /  /  /  /  / 

Качество видео (38)

HD/VGA

AUTO / P / LIVE /  /  /  /  /  /  /  /  /  / 

- *1 Баланс белого недоступен.
- *2 Задаются в диапазоне 1 – 5: контрастность, резкость, насыщенность цветов, красный, зеленый, синий и телесные оттенки.
- *3 Синхронизируется с настройкой формата кадра и устанавливается автоматически (45).

Перед использованием

Основные операции

Руководство по расширенным операциям

1 Основные сведения о камере

2 Автоматический режим

3 Другие режимы съемки

4 Режим P

5 Режим воспроизведения

6 Меню настройки

7 Принадлежности

8 Приложение

Алфавитный указатель



Вкладка съемки

Зона AF (📖55)

AiAF лица*1



Следящий AF



Центр



Разм. рамки AF (📖55)*2

Нормальный



Малый



Цифровой зум (📖33)

Стандартный



Выкл.



1.6x/2.0x



Зум точки AF (📖39)

Вкл.



Выкл.



Следящая AF (📖57)

Вкл.



Выкл.*3



Непрерыв. AF (📖57)

Вкл.



Выкл.



Подсветка AF (📖40)

Вкл.



Выкл.



Перед использованием

Основные операции

Руководство по расширенным операциям

1 Основные сведения о камере

2 Автоматический режим

3 Другие режимы съемки

4 Режим P

5 Режим воспроизведения

6 Меню настройки

7 Принадлежности

8 Приложение

Алфавитный указатель



Настройка вспышки (📖40)

Лампа кр.гл.

Вкл./Выкл.



AUTO / P / LIVE /  /  /  /  /  /  /  /  /  /  / 

i-Contrast (📖52)

Авто

AUTO / P / LIVE /  /  /  /  /  /  /  /  /  /  / 

Выкл.

AUTO / P / LIVE /  /  /  /  /  /  /  /  /  /  / 

Просм. изоб. после съемки (📖40)

Время отображ.

Выкл./Быстро/2 сек./4 сек./8 сек./Удерживать

AUTO / P / LIVE /  /  /  /  /  /  /  /  /  /  / 

Инф. отображ.

Выкл./Детально

AUTO / P / LIVE /  /  /  /  /  /  /  /  /  /  / 

Обн. моргания (📖39)

Вкл.

AUTO / P / LIVE /  /  /  /  /  /  /  /  /  /  / 

Выкл.

AUTO / P / LIVE /  /  /  /  /  /  /  /  /  /  / 

Линии сетки (📖38)

Вкл./Выкл.

AUTO / P / LIVE /  /  /  /  /  /  /  /  /  /  / 

Параметры IS (📖60)

Режим IS

Непрерывно/Выкл.

AUTO / P / LIVE /  /  /  /  /  /  /  /  /  /  / 

При съемке

AUTO / P / LIVE /  /  /  /  /  /  /  /  /  /  / 

Динамич. IS

1

AUTO / P / LIVE /  /  /  /  /  /  /  /  /  /  / 

2

AUTO / P / LIVE /  /  /  /  /  /  /  /  /  /  / 

Отмет. даты (📖35)

Выкл.

AUTO / P / LIVE /  /  /  /  /  /  /  /  /  /  / 

Дата/Дата и время

AUTO / P / LIVE /  /  /  /  /  /  /  /  /  /  / 

*1 Работа в случае отсутствия обнаруженных лиц зависит от режима съемки.

*2 Доступно, если для параметра «Зона AF» задано значение [Центр].

*3 [Вкл.], если в режиме [AUTO] обнаружено движение объекта.

Перед использованием

Основные операции

Руководство по расширенным операциям

1 Основные сведения о камере

2 Автоматический режим

3 Другие режимы съемки

4 Режим P

5 Режим воспроизведения

6 Меню настройки

7 Принадлежности

8 Приложение

Алфавитный указатель



Вкладка настройки

| Пункт | См. стр. |
|---------------------------|----------|
| Тихо | 77 |
| Громкость | 77 |
| Подсказки | 78 |
| Дата/Время | 17 |
| Часовой пояс | 78 |
| Закр. объектив | 79 |
| Эко-режим | 79 |
| Экон. энергии | 23, 79 |
| Яркость LCD | 80 |
| Заставка | 80 |
| Формат | 80, 81 |
| Нумер. файлов | 81 |
| Создать папку | 82 |
| Видеосистема | 87 |
| Настройки Eye-Fi | 99 |
| Отображ. логотипа сертиф. | 82 |
| Язык | 18 |
| Сбросить всё | 83 |

Вкладка воспроизведения

| Пункт | См. стр. |
|---------------------|----------|
| Слайд-шоу | 65 |
| Удалить | 69 |
| Защита | 67 |
| Повернуть | 71 |
| Избранные | 72 |
| Настройка фотокниги | 97 |
| i-Contrast | 75 |
| Коррекция кр. Глаз | 75 |
| Кадрир-ние | 73 |
| Изменить размер | 73 |
| Мои цвета | 74 |
| Переход | 61 |
| Прокр. экрана | 61 |
| Авт. поворот | 71 |
| Отображать | 61 |

Перед использованием

Основные операции

Руководство по расширенным операциям

1 Основные сведения о камере

2 Автоматический режим

3 Другие режимы съемки

4 Режим P

5 Режим воспроизведения

6 Меню настройки

7 Принадлежности

8 Приложение

Алфавитный указатель



Вкладка печати

| Пункт | См. стр. |
|----------------------|----------|
| Печатать | — |
| Выбор изоб. и кол-ва | 📖96 |
| Выбрать диапазон | 📖97 |
| Выбрать все изоб. | 📖97 |
| Отменить все отмеч. | 📖97 |
| Настройки печати | 📖95 |

Меню FUNC. в режиме воспроизведения

| Пункт | См. стр. |
|---------------|----------|
| Повернуть | 📖71 |
| Защита | 📖67 |
| Избранные | 📖72 |
| Печатать | 📖92 |
| Воспр. фильма | 📖61 |
| Умнож. отобр. | 📖66 |
| Поиск изобр. | 📖64 |
| Слайд-шоу | 📖65 |

Правила обращения

- Данная камера является прецизионным электронным устройством. Не допускайте ее падения и не подвергайте ее сильным ударам.
- Запрещается подносить камеру к магнитам, моторам или другим устройствам, вырабатывающим сильные электромагнитные поля, которые могут привести к неполадкам в работе или стиранию данных изображений.
- Если на камеру или экран попали капли воды или грязь, протрите ее сухой мягкой тканью или салфеткой для протирки очков. Не следует сильно тереть или прикладывать силу.
- Запрещается использовать для чистки камеры или экрана чистящие средства, содержащие органические растворители.
- Для удаления пыли с объектива пользуйтесь специальными грушами для чистки объективов. В случае устойчивых загрязнений обратитесь в службу поддержки клиентов компании Canon.
- Во избежание образования на камере конденсата после резкого изменения температуры (когда камера переносится с холода в тепло) поместите камеру внутрь плотно закрывающегося пластикового пакета и подождите, пока температура постепенно выровняется, прежде чем извлекать камеру из пакета.
- Если на камере образовался конденсат, немедленно прекратите ее использование. Продолжение использования камеры в таком состоянии может привести к ее повреждению. Извлеките аккумулятор и карту памяти; перед продолжением эксплуатации подождите, пока влага не испарится.
- Перед тем как убрать аккумулятор на длительное хранение, полностью разрядите его, извлеките из камеры и положите в пластиковый пакет или аналогичный контейнер. Длительное (около года) хранение частично заряженного аккумулятора может привести к сокращению срока его службы или ухудшению характеристик.

Перед использованием

Основные операции

Руководство по расширенным операциям

1 Основные сведения о камере

2 Автоматический режим

3 Другие режимы съемки

4 Режим P

5 Режим воспроизведения

6 Меню настройки

7 Принадлежности

8 Приложение

Алфавитный указатель



Технические характеристики

Технические характеристики камеры

| | |
|---|--|
| Эффективное количество пикселей (макс.) | Прибл. 20,0 млн. |
| Фокусное расстояние объектива | 40-кратный зум: 4.3 (Ш) – 172.0 (Т) мм (в пересчете на 35-миллиметровый эквивалент: 24 (Ш) – 960 (Т) мм) |
| ЖК-экран | 7,5 см (3,0 дюйма), цветной TFT ЖК-дисплей Эффективное количество пикселей: прибл. 230000 точек |
| Формат файлов | Стандарт файловой системы для камер Design rule for Camera File system, совместимый с DPOF (версия 1.1) |
| Тип данных | Фотографии: Exif 2.3 (JPEG) Видеофильмы: MOV (видеоданные: MPEG-4 AVC/H.264; звуковые данные: линейная ИКМ (моно)) |
| Интерфейс | Hi-speed USB Аналоговый аудиовыход (моно) Аналоговый видеовыход (NTSC/PAL) |
| Источник питания | Аккумулятор NB-11LH Адаптер переменного тока ACK-DC90 |
| Габариты (на основе рекомендаций CIPA) | 104,4 × 69,1 × 85,1 мм |
| Вес (на основе рекомендаций CIPA) | Прибл. 325 г (включая аккумулятор и карту памяти) Прибл. 308 г (только корпус камеры) |

Фокусное расстояние с цифровым зумом (в пересчете на 35-миллиметровый эквивалент)

| | |
|-----------------------------|---|
| Цифровой зум [Стандартный] | 24 – 3840 мм (Соответствует фокусному расстоянию при совместном использовании оптического и цифрового зума.) |
| Цифровой телеконвертер 1.6x | 38,4 – 1536 мм |
| Цифровой телеконвертер 2.0x | 48,0 – 1920 мм |

Количество снимков/время съемки, время воспроизведения

| | |
|--|-------------------|
| Количество снимков | Прибл. 185 |
| Количество снимков (Эко-режим вкл.) | Прибл. 245 |
| Время съемки видеофильмов*1 | Прибл. 45 мин |
| Время съемки видеофильмов (непрерывная съемка*2) | Прибл. 1 ч 35 мин |
| Время воспроизведения | Прибл. 4 ч |

*1 Значения времени указаны для следующих условий съемки.

- Автоматический режим
- Качество изображения [EHD]
- С повторяющимися циклами съемки, остановки, зумирования, включения и выключения

*2 Значения времени указаны для следующих условий съемки.

- Автоматический режим
- Качество изображения [EHD]
- Без таких операций, как зумирование
- После автоматической остановки при достижении размера файла 4 Гбайта или времени съемки 29 мин 59 с съемка сразу же возобновляется

*3 Время воспроизведения фотографий в слайд-шоу.

- Указанное возможное количество снимков получено на основе рекомендаций по измерениям ассоциации CIPA.
- В некоторых условиях съемки количество снимков и время съемки могут быть меньше указанных выше.
- Количество снимков/время съемки при полностью заряженном аккумуляторе.

Перед использованием

Основные операции

Руководство по расширенным операциям

1 Основные сведения о камере

2 Автоматический режим

3 Другие режимы съемки

4 Режим P

5 Режим воспроизведения

6 Меню настройки

7 Принадлежности

8 Приложение

Алфавитный указатель



Количество снимков, которые можно записать на карту памяти

Ниже указано количество снимков с форматом кадра (📖 36) 4:3, помещающееся на карту памяти. Обратите внимание, что доступное количество кадров зависит от формата кадра.

| Разрешение | Коэффициент компрессии | Количество снимков, которые можно записать на карту памяти (прибл. кадров) |
|--|------------------------|--|
| | | 16 Гбайт |
| L (Высокое) 20M/5152x3864 | | 1698 |
| | | 2760 |
| M1 (Среднее 1) 10M/3648x2736 | | 3217 |
| | | 5061 |
| M2 (Среднее 2) 3M/2048x1536 | | 9344 |
| | | 16755 |
| S (Низкое) 0.3M/640x480 | | 53992 |
| | | 80988 |

- Приведенные в таблице значения измерены в условиях, принятых в компании Canon, и могут изменяться в зависимости от объекта, карты памяти и настроек камеры.

Время записи на карту памяти

| Качество изображения | Время записи на карту памяти |
|----------------------|------------------------------|
| | 16 Гбайт |
| | 2 ч 21 мин 58 с |
| | 6 ч 44 мин 38 с |

- Приведенные в таблице значения измерены в условиях, принятых в компании Canon, и могут изменяться в зависимости от объекта, карты памяти и настроек камеры.
- Съемка автоматически останавливается, когда размер файла видеоклипа достигает 4 Гбайт или когда время съемки достигает прибл. 29 мин 59 с при съемке в режиме либо прибл. 1 ч при съемке в режиме .
- С некоторыми картами памяти запись может остановиться до достижения максимальной длительности видеоклипа. Рекомендуется использовать карты памяти SD с классом скорости Speed Class 2 или выше.

Радиус действия вспышки

| | |
|--|---------------|
| В максимально широкоугольном положении (📷) | 50 см – 5,0 м |
| В положении максимального телефото (📷) | 1,4 – 2,7 м |

Перед использованием

Основные операции

Руководство по расширенным операциям

1 Основные сведения о камере

2 Автоматический режим

3 Другие режимы съемки

4 Режим P

5 Режим воспроизведения

6 Меню настройки

7 Принадлежности

8 Приложение

Алфавитный указатель



■ Диапазон съемки

| Режим съемки | Диапазон фокусировки | В максимально широкоугольном положении (AAA) | В положении максимального телефото (TT) |
|---------------|----------------------|--|---|
| AUTO | — | 0 см – бесконечность | 1,4 м – бесконечность |
| Другие режимы | A | 5 см – бесконечность | 1,4 м – бесконечность |
| | T* | 0 – 50 см | — |
| | TL* | 3,0 м – бесконечность | 3,0 м – бесконечность |

Недоступно в некоторых режимах съемки.

■ Скорость серийной съемки

| Режим съемки | Скорость |
|---------------|--------------------|
| AUTO P | Прибл. 0,5 кадра/с |
| ☺☺ | Прибл. 2,2 кадра/с |

■ Выдержка затвора

| | |
|---|--------------|
| Режим [AUTO] , автоматически заданный диапазон | 1 – 1/4000 с |
|---|--------------|

■ Диафрагма

| | |
|---------------------|--------------------------------------|
| Диафрагменное число | f/3.5 – f/8.0 (Ш), f/6.3 – f/8.0 (Т) |
|---------------------|--------------------------------------|

■ Аккумулятор NB-11LH

| | |
|------------------------------|---|
| Тип: | Перезаряжаемый литиево-ионный аккумулятор |
| Номинальное напряжение: | 3,6 В= |
| Номинальная емкость: | 800 мАч |
| Циклы зарядки: | Прибл. 300 |
| Рабочий диапазон температур: | 0 – 40 °С |

■ Зарядное устройство CB-2LF/CB-2LFE

| | |
|---------------------------------|---|
| Номинальные входные параметры: | 100 – 240 В~ (50/60 Гц) |
| Номинальные выходные параметры: | 4,2 В=, 0,41 А |
| Время зарядки: | Прибл. 2 ч 20 мин (при использовании NB-11LH) |
| Индикатор зарядки: | Заряжается: оранжевый/Полностью заряжен: зеленый (система с двумя индикаторами) |
| Рабочий диапазон температур: | 5 – 40 °С |

Перед использованием

Основные операции

Руководство по расширенным операциям

1 Основные сведения о камере

2 Автоматический режим

3 Другие режимы съемки

4 Режим P

5 Режим воспроизведения

6 Меню настройки

7 Принадлежности

8 Приложение

Алфавитный указатель



Алфавитный указатель

AiAF лица (режим рамки автофокусировки) 56
CameraWindow (компьютер) 89
DPOF 95
i-Contrast 52, 75
P (режим съемки) 49
PictBridge 86, 91

А

Автоматический режим (режим съемки) 19, 28
Адаптер переменного тока 85, 87
Адаптер постоянного тока 87
Аккумулятор
Зарядка 15
Уровень заряда 105
Экономия энергии 23
Эко-режим 79
Аудио/видеокабель 86, 87

Б

Баланс белого (цвет) 52
Бесконечность (режим фокусировки) 55
Бытовая электросеть 87

В

Видеофильмы
Время съемки 114
Качество изображения (разрешение/ частота кадров) 37
Редактирование 76
Воспроизведение → Просмотр
Вспышка
Вкл. 58
Выкл. 59
Замедл. синхр. 58

Д

Дата/Время
Аккумулятор календаря 18
Добавление отметок даты 35
Изменение 17
Мировое время 78
Настройка 17
Диапазон фокусировки
Бесконечность 55
Макро 54
Длительная выдержка (режим съемки) 47

З

Зарядное устройство 2, 85
Защита 67
Звуковые сигналы 77
Значения по умолчанию → Сбросить всё
Зумирование 19, 29, 33

И

Избранные 72
Изменение размера изображений 73
Изображения
Воспроизведение → Просмотр
Защита 67
Период отображения 40
Удаление 69
Изображения в оттенках серого 53
Индикатор 26

К

Кадрирование 73, 93
Камера
Сбросить всё 83

Карты Eye-Fi 2, 98
Карты памяти 2
Время съемки 114
Карты памяти SD/SDHC/SDXC → Карты памяти
Качество изображения → Коэффициент компрессии (качество изображения)
Комплект поставки 2
Коррекция красных глаз 75
Коэффициент компрессии (качество изображения) 59

Л

Лампа 40
Линии сетки 38

М

Макро (диапазон фокусировки) 54
Меню FUNC.
Основные операции 24
Таблица 107, 112
Меню MENU
Основные операции 25
Таблица 106
Мировое время 78
Мои цвета 53, 74
Монохромный (режим съемки) 46

Н

Настройка фотокниги 97
Недостаточная освещенность (режим съемки) 43
Непосредственный контроль (режим съемки) 42
Нумерация файлов 81

О

Обнаружение моргания 39

П

Печать 91
Питание 85
→ Адаптер переменного тока
→ Аккумулятор
→ Зарядное устройство
Поворот 71
Поиск 64
Портрет (режим съемки) 43
Принадлежности 85
Программная АЕ 49
Программное обеспечение
Сохранение изображений в компьютере 90
Установка 89
Просмотр 20
Индексный режим 63
Отображение одиночного изображения 20
Поиск изображений 64
Режим увеличения 65
Слайд-шоу 65
Умное отображение 66
Экран телевизора 87
Путешествие с камерой 78

Р

Разрешение (размер изображений) 37
Разъем 87, 91
Рамки автофокусировки 55
Редактирование
i-Contrast 75
Изменение размера изображений 73
Кадрирование 73
Коррекция красных глаз 75
Мои цвета 74
Режим увеличения 65

Перед использованием

Основные операции

Руководство по расширенным операциям

1 Основные сведения о камере

2 Автоматический режим

3 Другие режимы съемки

4 Режим P

5 Режим воспроизведения

6 Меню настройки

7 Принадлежности

8 Приложение

Алфавитный указатель



Ремень 2, 14
Ремень для запястья → Ремень
Ручной баланс белого 53

С
Сбросить всё 83
Сверхяркий (режим съемки) 44
Слайд-шоу 65
Следящая AF 57
Следящий AF 56
Снег (режим съемки) 43
Сообщения об ошибках 103
Сохранение изображений в компьютере 90
Способ экспомера 51
Стабилизация изображения 60
Стирание всех 70
Съемка
 Информация о параметрах
 съемки 104
 Дата и время съемки → Дата/Время

Т
Таймер автоспуска 33
 Задержка спуска 2 с 34
 Настройка таймера автоспуска 34
Таймер при определении лица
 (режим съемки) 47
Таймер при определении лица
 (режим съемки) 47

У
Удаление 69
Умное отображение 66
Устранение неполадок 100

Ф
Фейерверк (режим съемки) 43
Фиксатор FE 59
Фиксация AE 50
Фиксация AF 58
Фиксация фокусировки 55
Фокусировка
 Зум точки AF 38
 Рамки автофокусировки 55
 Следящая AF 57
 Фиксация AF 58
Формат кадра 36

Ц
Цвет (баланс белого) 52
Центр (режим рамки автофокусировки) 55
Цифровой зум 33
Цифровой телеконвертер 55

Ч
Часы 27
Черно-белые изображения 53
Число ISO 51

Э
Экономия энергии 23
Эко-режим 79
Экран
 Значки 104, 105
 Меню MENU → Меню FUNC.
 Язык 18
Экран телевизора 87
Экспозиция
 Компенсация 50
 Фиксатор FE 59
 Фиксация AE 50

Элементы питания → Дата/Время
 (аккумулятор календаря)
 Экономия энергии 23
Эффект игровой камеры
 (режим съемки) 46
Эффект миниатюры (режим съемки) 45
Эффект плаката (режим съемки) 44
Эффект «Рыбий глаз» (режим съемки) 44

Я
Язык 18

Перед использованием

Основные операции

Руководство по расширенным операциям

1 Основные сведения о камере

2 Автоматический режим

3 Другие режимы съемки

4 Режим P

5 Режим воспроизведения

6 Меню настройки

7 Принадлежности

8 Приложение

Алфавитный указатель



Торговые марки и лицензирование

- Microsoft и Windows являются торговыми марками или зарегистрированными торговыми марками корпорации Microsoft в США и/или других странах.
- Macintosh и Mac OS являются торговыми марками корпорации Apple Inc., зарегистрированными в США и других странах.
- Логотип SDXC является торговой маркой корпорации SD-3C, LLC.
- Все остальные торговые марки являются собственностью своих владельцев.
- В данном устройстве используется технология exFAT, лицензированная у корпорации Microsoft.
- This product is licensed under AT&T patents for the MPEG-4 standard and may be used for encoding MPEG-4 compliant video and/or decoding MPEG-4 compliant video that was encoded only (1) for a personal and non-commercial purpose or (2) by a video provider licensed under the AT&T patents to provide MPEG-4 compliant video. No license is granted or implied for any other use for MPEG-4 standard.
* Приводится на английском языке согласно требованиям.

Ограничение ответственности

- Несанкционированное тиражирование данного Руководства запрещено.
- Все измерения основаны на стандартах тестирования Сапоп.
- Информация может быть изменена без уведомления, также как и технические характеристики и внешний вид изделия.
- Фактический вид оборудования может несколько отличаться от показанного на иллюстрациях и примерах экрана из данного Руководства.
- Независимо от указанного выше, компания Сапоп не несет ответственности за любой ущерб, связанный с использованием данного продукта.

Перед использованием

Основные операции

Руководство по расширенным операциям

1 Основные сведения о камере

2 Автоматический режим

3 Другие режимы съемки

4 Режим P

5 Режим воспроизведения

6 Меню настройки

7 Принадлежности

8 Приложение

Алфавитный указатель

