



<http://www.sony.net/SonyInfo/Support/>

α 7 II

SONY®

4-564-359-42(1)

α  
7 II



**“Help Guide” (Web manual)**  
Refer to “Help Guide” for in-depth instructions on the many functions of the camera.

**« Manuel d’aide » (Manuel en ligne)**  
Consultez le « Manuel d’aide » pour obtenir des instructions détaillées au sujet des nombreuses fonctions de l’appareil.

E-mount

[http://rd1.sony.net/help/ilc/1450/h\\_zz/](http://rd1.sony.net/help/ilc/1450/h_zz/)

Interchangeable Lens Digital Camera/Instruction Manual	GB
Appareil photo à objectif interchangeable/Mode d’emploi	FR
Digitalkamera mit Wechselobjektiv/Gebrauchsanleitung	DE
Cámara Digital de Lentes Intercambiables/Manual de instrucciones	ES
Fotocamera digitale con obiettivo intercambiabile/Istruzioni per l’uso	IT
Câmara Digital de Objetivas intercambiáveis/Manual de instruções	PT
Digitale camera met verwisselbare lens/Gebruiksaanwijzing	NL
Aparat cyfrowy z wymiennymi obiektiwami/Instrukcja obsługi	PL
Цифровой фотоаппарат со сменным объективом/Инструкция по эксплуатации	RU
Цифровий фотоапарат зі змінним об’єктивом/Посібник з експлуатації	UA
Digitalkamera med utbytbart objektiv/Handledning	SE
Digitaalinen kamera vaihdettavalla objektiivilla/Käyttöopas	FI
Digitalkamera med utskiftbart objektiv/Bruksanvisning	NO
Digitalkamera med udskifteligt objektiv/Betjeningsvejledning	DK



4564359420

© 2014 Sony Corporation Printed in Thailand

ILCE-7M2

**Русский**

**Е-переходник**

**Дополнительная информация о камере (“Справочное руководство”)**



“Справочное руководство” является интерактивным руководством. Вы можете прочитать “Справочное руководство” на компьютере или смартфоне. Обращайтесь к нему для получения подробных инструкций по многим функциям камеры.

**URL-адрес:**

[http://rd1.sony.net/help/ilc/1450/h\\_zz/](http://rd1.sony.net/help/ilc/1450/h_zz/)



**ПРЕДУПРЕЖДЕНИЕ**

Для уменьшения опасности возгорания или поражения электрическим током не подвергайте аппарат воздействию дождя или влаги.

**ВАЖНЫЕ  
ИНСТРУКЦИИ ПО  
ТЕХНИКЕ  
БЕЗОПАСНОСТИ  
-СОХРАНИТЕ ЭТИ  
ИНСТРУКЦИИ  
ОПАСНОСТЬ  
ДЛЯ  
УМЕНЬШЕНИЯ  
ОПАСНОСТИ  
ВОЗГОРАНИЯ  
ИЛИ  
ПОРАЖЕНИЯ  
ЭЛЕКТРИЧЕСКИМ  
ТОКОМ СТРОГО  
СОБЛЮДАЙТЕ  
ЭТИ  
ИНСТРУКЦИИ**

## ПРЕДУПРЕЖДЕНИЕ

### Батарейный блок

Неправильное обращение с батарейным блоком может стать причиной его взрыва, возгорания, а также химических ожогов. Соблюдайте следующие меры предосторожности.

- Не разбирайте блок.
- Не подвергайте батарейный блок каким бы то ни было механическим воздействиям: ударам, падениям или попаданиям под тяжелые предметы.
- Во избежание короткого замыкания не допускайте контакта металлических предметов с контактами батарейного блока.
- Не допускайте нагрева батарейного блока до температуры выше 60 °С: избегайте воздействия на него прямых солнечных лучей, а также не оставляйте в припаркованном на солнце автомобиле.
- Запрещается сжигать блок или бросать его в огонь.
- Не следует использовать поврежденные и протекшие литий-ионные батареи.
- Для зарядки батарейного блока используйте оригинальное зарядное устройство Sony или другое совместимое зарядное устройство.
- Храните батарейный блок в недоступном для детей месте.
- Храните батарейный блок в сухом месте.
- Замену следует выполнять только на батарейный блок того же или аналогичного типа, рекомендованный Sony.
- Утилизация использованных батарейных блоков должна производиться надлежащим образом в соответствии с инструкциями.

WiFi функцию следует использовать исключительно внутри помещений.

## ИНФОРМАЦИЯ О ДЕКЛАРИРОВАНИИ ПРОДУКЦИИ

**Модуль беспроводной передачи данных, модель TypeWN зарегистрирована Федеральным Агентством Связи (Регистрационный номер в Госреестре: Д-РД-1983 от 20.07.2012)**

Декларация соответствия:	Д-РД-1983
Дата принятия декларации:	12.07.2012
Декларация действительна до:	12.07.2018
Модуль беспроводной передачи данных, модель TypeWN соответствует требованиям нормативных документов:	«Правила применения оборудования радиодоступа. Часть 1. Правила применения оборудования радиодоступа для беспроводной передачи данных в диапазоне от 30МГц до 66 ГГц» утвержденные Приказом Министерства связи и массовых коммуникаций РФ № 124 от 14.09.2010 (зарегистрирован Минюстом России 12.10.2010. Регистрационный № 18695)

RU

## Адаптер переменного тока

При использовании сетевого адаптера переменного тока воспользуйтесь близлежащей сетевой розеткой. Если при использовании аппарата возникает неисправность, немедленно отсоедините сетевой адаптер переменного тока от сетевой розетки.

Сетевой шнур, если он прилагается, предназначен специально для использования только с данным фотоаппаратом, и не должен использоваться с другим электрическим оборудованием.

Только для модели предназначенных для рынков России и стран СНГ



## Дата изготовления изделия.

Дата изготовления указана на упаковке на этикетке со штрих-кодом в следующем формате: MM-YYYY, где MM – месяц, YYYY – год изготовления.

Дата изготовления литий-ионного батарейного блока указаны на боковой стороне или на поверхности с наклейкой.

5 буквенно-цифровых символов

XXXXX

7: 2007 г.

8: 2008 г.

9: 2009 г.

0: 2010 г.

⋮

A: Январь

B: Февраль

C: Март

D: Апрель

E: Май

F: Июнь

G: Июль

H: Август

I: Сентябрь

J: Октябрь

K: Ноябрь

L: Декабрь

## Для покупателей в Европе

**Примечание для клиентов в странах, на которые распространяются Директивы ЕС**  
Изготовитель: Sony Corporation, 1-7-1 Konan Minato-ku Tokyo, 108-0075 Japan

Для запросов относительно соответствия данного изделия законодательству Европейского Союза: Sony Deutschland GmbH, Hedelfinger Strasse 61, 70327 Stuttgart, Germany



Настоящим Sony Corporation заявляет, что данное оборудование соответствует основным требованиям и другим необходимым положениям директивы 1999/5/EC. Для получения более подробной информации, пожалуйста, обратитесь по следующему URL-адресу: <http://www.compliance.sony.de/>

### Уведомление

Если статическое электричество или электромагнитные силы приводят к сбою в передаче данных, перезапустите приложение или отключите и снова подключите коммуникационный кабель (USB и т.д.).

Данное изделие было испытано и признано соответствующим диапазону, установленному инструкцией EMC, по использованию соединительных кабелей короче 3 метров.

Электромагнитные поля определенных частот могут влиять на изображение и звук данного аппарата.

**Утилизация использованных элементов питания и отслужившего электрического и электронного оборудования (Директива применяется в странах Евросоюза и других европейских странах, где действуют системы раздельного сбора отходов)**



### Информация для покупателей в Украине

Уполномоченный представитель в Украине по вопросам соответствия требованиям технических регламентов: ООО “Сони Украина”, ул. Спасская 30, г.Киев, 04070, Украина.

### Оборудование отвечает требованиям:

- Технического регламента ограничения использования некоторых опасных веществ в электрическом и электронном оборудовании (постановление КМУ от 03.12.2008 № 1057);
- Технического регламента безопасности низковольтного электрического оборудования (постановление КМУ от 29.10.2009 № 1149);
- Технического регламента по электромагнитной совместимости оборудования (постановление КМУ от 29.07.2009 № 785);

RU

Производитель Сони Корпорейшн этим декларирует, что оборудование ILCE-7M2/Цифровой фотоаппарат со сменным объективом отвечает требованиям и другим применимым положениям Технического регламента радиооборудования и телекоммуникационного конечного (терминального) оборудования. Получить декларацию соответствия можно по адресу ООО “Сони Украина”, ул. Спасская 30, г.Киев, 04070, Украина, e-mail info@sony.ua.



## Для покупателей, купивших фотоаппараты в магазинах Японии, обслуживающих туристов

### Примечание

Некоторые сертификационные знаки для стандартов, которые поддерживает данный фотоаппарат, можно отобразить на экране фотоаппарата.

Выберите MENU →  (Настройка) → [Логотип сертификата].

Если знаки не удастся отобразить из-за проблем, таких как неисправность фотоаппарата, обратитесь к ближайшему дилеру Sony или в местный авторизованный сервисный центр Sony.

Изготовитель: Сони Корпорейшн  
Адрес: 1-7-1 Конан, Минато-ку,  
Токио 108-0075, Япония  
Страна-производитель: Таиланд

Импортер на территории стран  
Таможенного союза ЗАО «Сони  
Электроникс», Россия, 123103,  
Москва, Карамышевский проезд, 6

Организация, уполномоченная  
принимать претензии от  
потребителей на территории  
Казахстана  
ЗАО «Сони Электроникс»  
Представительство в Казахстане,  
050059, Алматы, улица Иванилова,  
д. 58

## Технические характеристики

### Камера

Тип камеры: Цифровой фотоаппарат  
со сменным объективом

Объектив: Sony Объектив с  
E-переходником

Размер: 126,9 мм × 95,7 мм ×  
59,7 мм (Ш/В/Г, не включая  
выступы)

Масса: Приблиз. 599 г  
(с аккумулятором и носителем  
Memory Stick PRO Duo)

Приблиз. 556 г (только корпус)

Температура эксплуатации:  
от 0 °C до 40 °C

**Объектив FE 28-70 mm F3.5-5.6  
OSS (Прилагается к ILCE-7M2K)**

Размеры (макс. диаметр × высота):

Приблиз. 72,5 мм × 83 мм

Масса: Приблиз. 295 г

Подробные сведения о функциях в одно касание Wi-Fi и NFC приведены в прилагаемом документе “Wi-Fi Connection/One-touch (NFC) Guide” или “Справочное руководство”.

RU

Данное руководство относится к нескольким моделям, поставляемым с различными объективами.

Название модели зависит от прилагаемого объектива. Доступная модель варьируется в зависимости от стран/регионов.

Название модели	Объектив
ILCE-7M2	Не прилагается
ILCE-7M2K	FE 28-70 mm F3.5-5.6 OSS

# Примечания по использованию камеры

## Язык экранной индикации

Вы можете выбрать язык, отображаемый на экране, с помощью меню.

## Процедура съемки

Данная камера имеет 2 режима для контроля объектов: режим монитора с использованием монитора и режим видеосъемки с использованием видеосъемки.

## Встроенные функции камеры

- В данном руководстве приведено описание 1080 60i-совместимых и 1080 50i-совместимых устройств. Чтобы проверить, является ли камера 1080 60i-совместимым устройством или 1080 50i-совместимым устройством, проверьте следующие метки на нижней стороне камеры.  
1080 60i-совместимое устройство: 60i  
1080 50i-совместимое устройство: 50i
- Данная камера совместима с видеозаписями в формате 1080 60p или 50p. В отличие от стандартных режимов записи, применявшихся до настоящего времени, в которых для записи использовался чересстрочный метод, в этой камере для записи используется прогрессивный метод. Это позволяет повысить разрешение и получить более четкое и более реалистичное изображение.

## Создание файла базы данных изображений

Если вставить в камеру карту памяти, на которой нет файла базы данных изображений, и включить питание, камера автоматически создаст файл базы данных изображений, используя некоторую емкость карты памяти. Процесс может занять длительное время и работать с камерой будет невозможно до его завершения. Если произойдет ошибка файла базы данных, экспортируйте все снимки в компьютер с помощью PlayMemories Home™, а затем отформатируйте карту памяти с помощью камеры.

## Примечания по записи/воспроизведению

- В целях стабилизации работы карты памяти рекомендуется отформатировать карту памяти в камере при первом использовании ее с данной камерой. После форматирования карты памяти все данные, записанные на карте памяти, будут удалены и не могут быть восстановлены. Перед форматированием скопируйте данные в компьютер или другое устройство.



- При повторной записи и удалении снимков в течение длительного периода времени, файлы на карте памяти могут стать фрагментированными и видеозапись может быть приостановлена спустя некоторое время после начала. Если это произошло, скопируйте данные в компьютер или другое устройство, а затем выполните [Форматировать].
- Перед началом записи выполните пробную запись, чтобы убедиться в надлежащей работе камеры.

### **Рекомендация по резервному копированию для карты памяти**

При выключении камеры или извлечении аккумулятора или карты памяти в то время, когда мигает индикатор доступа, данные на карте памяти могут быть повреждены. Для предотвращения потери данных следует всегда выполнять копирование (резервирование) данных на другое устройство.

### **За повреждение информации или сбой при записи не предусмотрено никакой компенсации**

Фирма Sony не компенсирует убытки, вызванные сбоем при записи, потерей или повреждением записанной информации вследствие неисправности камеры или носителя информации.

### **Съемка с объективом с E-переходником, совместимым с размером APS-C.**

Данная камера оснащена 35-мм, полнокадровым датчиком CMOS. Однако размер изображения автоматически устанавливается в соответствии с установкой размера APS-C, и при использовании объектива с E-переходником, совместимого с размером APS-C, размер изображения меньше (настройки по умолчанию).

### **Примечания по монитору, электронному видоискателю, объективу и датчику изображения**

- Монитор и электронный видоискатель изготовлены с использованием особо высокоточной технологии, что позволяет при эксплуатации эффективно использовать свыше 99,99% пикселей. Однако может быть несколько очень мелких черных и/или ярких точек (белого, красного, синего или зеленого цвета), постоянно появляющихся на мониторе и электронном видоискателе. Появление этих точек вполне нормально для процесса изготовления и никаким образом не влияет на изображение.
- Не держите камеру за монитор.
- При использовании объектива с приводным зумом будьте осторожны, чтобы ваши пальцы или другие предметы не были защемлены в объективе.

RU

- Не подвергайте камеру воздействию сильного источника света, например солнечного света. Это может привести к повреждению внутренних компонентов.
- Не смотрите на солнечный свет или сильный источник света через объектив, когда он отсоединен. Это может привести к необратимому повреждению глаз или стать причиной неисправности.
- Не используйте камеру в местах излучения сильных радиоволн или радиации. Запись и воспроизведение могут не функционировать должным образом.
- При низкой температуре на экране может быть остаточное изображение. Это не является неисправностью. При включении камеры в холодном месте экран может временно потемнеть. После того, как камера прогреется, экран будет функционировать нормально.
- Записанный снимок может отличаться от изображения на экране перед записью.

### **Примечания относительно использования объективов и аксессуаров**

Рекомендуется использовать объективы/аксессуары Sony, соответствующие характеристикам данной камеры. Использование данной камеры с изделиями других производителей может повлиять на ее характеристики, стать причиной повреждений или неисправности. Sony не несет ответственность за такие повреждения или неисправности.

### **Примечания относительно многоинтерфейсного разъема**

- При прикреплении или снятии аксессуаров, например внешней вспышки к многоинтерфейсному разъему, сначала выключите питание. При прикреплении аксессуаров затяните винты до упора и убедитесь в том, что они надежно прикреплены к камере.
- Не используйте внешнюю вспышку с разъемом синхронизации вспышки высокого напряжения или обратной полярности. Это может привести к неисправности.

### **Примечания относительно съемки с видеоискателем**

Данная камера оснащена видеоискателем органическим электролюминисцентным с высоким разрешением и высокой контрастностью. Этот видеоискатель создает широкий угол обзора и длительный комфорт для глаз. Данная камера разработана с удобным для просмотра видеоискателем, что обеспечивается за счет надлежащего баланса различных элементов.

- Изображение может быть слегка искажено возле углов видеоискателя. Это не является неисправностью. Если вы хотите полностью видеть композицию со всеми деталями, можно также использовать монитор.

- Если поворачивать камеру, когда вы смотрите в видоискатель, или двигать глазами, то изображение в видоискателе может быть искажено или цвет изображения может измениться. Это особенность объектива или устройства дисплея и не является неисправностью. При получении снимка рекомендуется смотреть в центральную часть видоискателя.
- Во время съемки с помощью видоискателя могут возникнуть такие симптомы, как переутомление глаз, усталость, качивание или тошнота. Во время съемки с помощью видоискателя рекомендуется делать перерывы через равномерные промежутки времени. Требуемая длительность или частота перерывов может отличаться в зависимости от индивидуальных особенностей, поэтому рекомендуется принимать решение на свое усмотрение. В случае ухудшения самочувствия воздержитесь от использования видоискателя до тех пор, пока симптомы не исчезнут, и обратитесь к врачу в случае необходимости.

### Примечания по записи в течение длительного периода времени

- В зависимости от температуры камеры и аккумулятора, видеосъемка может быть невозможна или питание может выключаться автоматически для защиты камеры. Перед выключением питания или перед тем, как станет невозможна видеосъемка, на экране появится сообщение. В этом случае оставьте питание выключенным и подождите, пока температура камеры и аккумулятора не снизится до приемлемого уровня. При включении питания не остывшего в достаточной степени фотоаппарата или батареи, питание может отключиться снова или выполнение видеосъемки может стать невозможным.
- При высокой температуре окружающей среды температура камеры быстро повышается.
- При повышении температуры камеры качество изображения может ухудшиться. Перед продолжением съемки рекомендуется подождать, пока температура камеры не снизится.
- Поверхность камеры может стать теплой. Это не является неисправностью.

RU

## Примечания по импортированию видеозаписей XAVC S и видеозаписей AVCHD в компьютер

При импортировании видеозаписей XAVC S или видеозаписей AVCHD в компьютер, загрузите и используйте программное обеспечение PlayMemories Home со следующего веб-сайта:

<http://www.sony.net/pm/>

## Примечания относительно воспроизведения видеозаписей на других устройствах

- Данная камера использует MPEG-4 AVC/H.264 High Profile для записи в формате AVCHD. Видеозаписи, полученные с помощью данной камеры в формате AVCHD, невозможно воспроизвести с помощью следующих устройств.
  - Другие устройства, совместимые с форматом AVCHD, которые не поддерживают High Profile
  - Устройства, не совместимые с форматом AVCHD

Данная камера также использует MPEG-4 AVC/H.264 Main Profile для записи в формате MP4. По этой причине видеозаписи, выполненные в формате MP4 данной камерой, не могут воспроизводиться на устройствах, которые не поддерживают MPEG-4 AVC/H.264.

- Диски, записанные с качеством изображения HD (высокое разрешение), могут быть воспроизведены только на устройствах, совместимых с форматом AVCHD. DVD-проигрыватели или рекордеры не могут воспроизводить диски с качеством изображения HD, поскольку они не совместимы с форматом AVCHD. Также DVD-проигрыватели или рекордеры могут не вытолкнуть диски с качеством изображения HD.
- Видеозаписи, записанные в формате 1080 60p/1080 50p, могут воспроизводиться только на 1080 60p/1080 50p-совместимых устройствах.
- Видеозаписи, выполненные в формате XAVC S, можно воспроизвести только на XAVC S-совместимых устройствах.

## Предупреждение об авторских правах

На телевизионные программы, фильмы, видеосюжеты и другие материалы может распространяться авторское право. Неправомочная перезапись таких материалов может противоречить положениям закона об авторском праве.

## Снимки, используемые в данном руководстве

Фотографии, использованные в качестве примеров в данном руководстве, являются воспроизведенными снимками, а не реальными снимками, полученными с помощью данной камеры.

### **О технических характеристиках, указанных в данном руководстве**

Данные по характеристикам и параметрам определены при следующих условиях, если иное не указано в данном руководстве: при обычной температуре окружающей среды 25°C и использовании аккумулятора, который был полностью заряжен до выключения индикатора зарядки.

### **Как временно отключить функции беспроводной сети (Wi-Fi, NFC и т.п.)**

Находясь на борту самолета и т.п., можно временно отключить все функции беспроводной сети.

Выберите кнопку MENU →

 (Беспроводная) →

[Режим полета] → [Вкл].

При установке параметра [Режим полета] на [Вкл] на экране будет отображен значок  (самолет).

### **Примечания по беспроводной локальной сети**

В случае потери или кражи камеры, фирма Sony не несет ответственности за потери или повреждения, причиненные несанкционированным доступом или использованием зарегистрированных на камере точек доступа.

### **Примечания относительно безопасности при использовании изделий беспроводной локальной сети**

- Позаботьтесь о том, чтобы всегда использовать безопасную беспроводную локальную сеть для предотвращения взлома, доступа злонамеренных третьих лиц или других нарушений системы защиты.
- Важно установить настройки безопасности при использовании беспроводной локальной сети.
- Если проблема безопасности возникла по причине невыполнения мер предосторожности или в связи с какими-либо неизбежными обстоятельствами при использовании беспроводной локальной сети, Sony не несет ответственности за потери или повреждения.

# Проверка комплектации

Число в скобках указывает количество штук.

## Прилагается ко всем моделям:

- Камера (1)
- Адаптер переменного тока AC-UD10/AC-UUD11 (1)  
Форма адаптера переменного тока может отличаться в зависимости от страны/региона.
- Сетевой шнур (1)\* (не прилагается в США и Канаде)



\* В комплект поставки камеры может входить несколько сетевых шнуров. Используйте шнур, соответствующий стране/региону пребывания.

- Перезаряжаемый аккумулятор NP-FW50 (1)

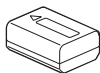

- Кабель micro USB (1)

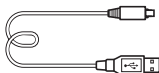

- Плечевой ремешь (сделано во Вьетнаме и изготовлено из полиэстера/искусственной кожи) (1)



Информация о том, как прикрепить плечевой ремешь к камере, приведена на стр. 19.

- Крышка байонета (1)  
(Надевается на камеру)



- Крышка разъема (1)  
(Надевается на камеру)
- Наглазник окуляра (1)  
(Надевается на камеру)
- Инструкция по эксплуатации (1) (данное руководство)
- Wi-Fi Connection/One-touch (NFC) Guide (1)  
Данная справка поясняет функции, требующие соединения Wi-Fi.

## ILCE-7M2K:

- Зум-объектив FE 28-70 mm F3.5-5.6 OSS (1)/Передняя крышка объектива (1)/Задняя крышка объектива (1)/Светозащитная бленда объектива (1)

# Компоненты камеры

Подробные сведения о работе деталей приведены на страницах в скобках.

## Передняя сторона

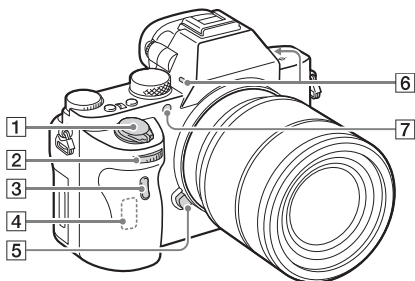

Когда объектив снят

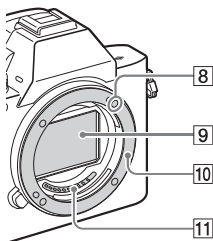

- 1 Выключатель питания/  
Кнопка затвора
- 2 Передний диск
- 3 Датчик дистанционного  
управления
- 4 Антенна Wi-Fi  
(встроенная)

- 5 Кнопка отсоединения  
объектива
- 6 Встроенный микрофон\*<sup>1</sup>
- 7 Подсветка АФ/Лампочка  
таймера автоспуска
- 8 Метка крепления
- 9 Датчик изображения\*<sup>2</sup>
- 10 Байонет
- 11 Контакты\*<sup>2</sup>

\*1 Не закрывайте эту часть во время видеозаписи. Это может привести к возникновению шумов или снижению громкости.

\*2 Не прикасайтесь непосредственно к этим частям.

RU

## Задняя сторона

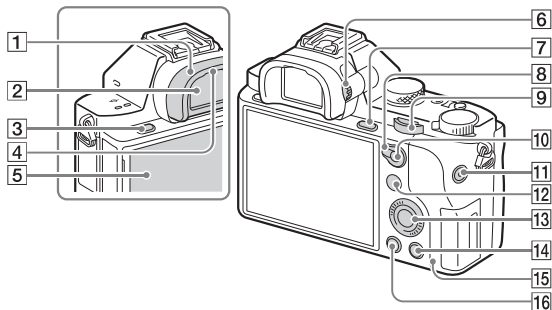

**1** Наглазник окуляра

**2** Видоискатель

**3** Кнопка MENU (31)

**4** Датчик окуляра

**5** Монитор (23)

- Вы можете отрегулировать монитор, установив его под хорошо видимым углом, и выполнять съемку из любого положения.

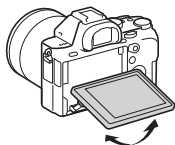

**6** Диск регулировки диоптра

- Выполните регулировку с помощью диска регулировки диоптра в соответствии с вашим зрением, пока в видоискателе не появится четкое изображение.

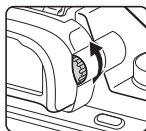

**7** Для съемки: Кнопка C3  
(Пользовательская 3)





Для просмотра:

Кнопка  $\oplus$  (увеличение)

**8** Рычажок переключения AF/MF/AEL



**9** Задний диск

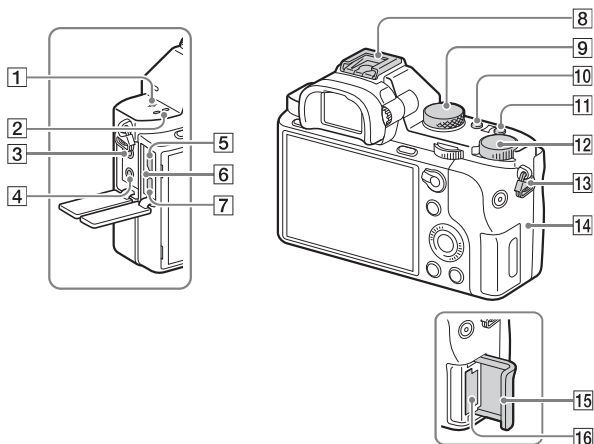

- 10 Для съемки: Кнопка AF/  
MF (Автофокус/ручная  
фокусировка)/кнопка AEL  
Для просмотра: Кнопка  
 (Индекс изображений)
- 11 Кнопка MOVIE
- 12 Для съемки: Кнопка Fn (29)  
Для просмотра: Кнопка   
(Отправ. на смартф.)
- Вы можете отобразить экран для [Отправ. на смартф.], нажимая эту кнопку.
- 13 Колесико управления (27)
- 14 Для съемки: Кнопка C4  
(Пользовательская 4)  
Для просмотра: Кнопка   
(Удалить)
- 15 Индикатор доступа
- 16 Кнопка   
(Воспроизведение)

## Верхняя сторона/Вид сбоку



- 1** ⊕ Метка положения датчика изображения
- 2** Динамик
- 3** Гнездо  (микрофон)
- При подсоединении внешнего микрофона микрофон автоматически включается. Если внешний микрофон относится к типу, питание на который подается через гнездо, питание на микрофон будет подаваться с камеры.
- 4** Гнездо  (наушники)
- 5** Разъем Multi/Micro USB\*
- Поддерживает Micro USB-совместимое устройство.
- 6** Лампочка зарядки (34)
- 7** Микрогнездо HDMI
- 8** Многоинтерфейсный разъем\*
- Некоторые из аксессуаров могут вставляться не полностью и выступать назад из многоинтерфейсного разъема. Тем не менее, если аксессуар вставлен до переднего конца разъема, соединение будет выполнено.
- 9** Диск режимов
- 10** Кнопка C2 (Пользовательская 2)

- 11 Кнопка C1  
(Пользовательская 1)
- 12 Диск коррекции экспозиции
- 13 Петли для плечевого ремня

- Прикрепите оба конца ремня к камере.

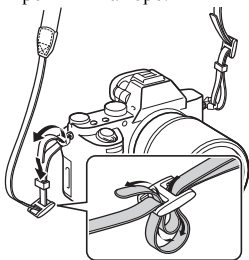

#### 14 **N** (Метка N)

- Данная метка указывает точку касания для подключения камеры и смартфона с поддержкой NFC.

Более подробно о расположении **N** (метки N) на смартфоне можно узнать в инструкции по эксплуатации смартфона.

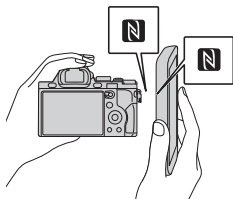

- NFC (Near Field Communication (Ближняя бесконтактная связь)) представляет собой международный стандарт технологии беспроводной связи в коротком диапазоне.

#### 15 Крышка карты памяти

#### 16 Слот карты памяти

\* Для получения подробных сведений о совместимых аксессуарах для многоинтерфейсного разъема и разъема Multi/Micro USB, посетите веб-сайт Sony или обратитесь за консультацией к дилеру Sony или в местный уполномоченный сервисный центр Sony.

Вы также можете использовать аксессуары, совместимые с разъемом для крепления аксессуаров.

Работа с аксессуарами других производителей не гарантируется.

RU

**ni** Multi  
Interface Shoe

Accessory Shoe

## Вид снизу

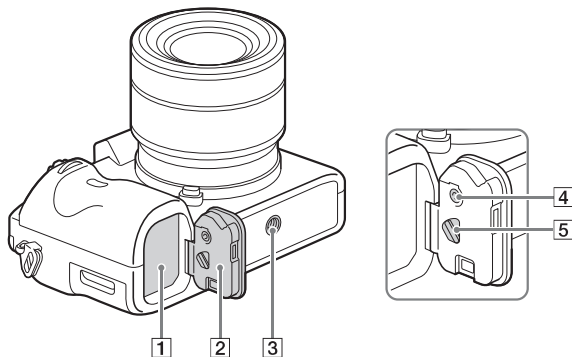

- 1** Slot для вставки аккумулятора (33)
- 2** Крышка аккумулятора (33)
- 3** Отверстие гнезда для штатива
- Используйте штатив с винтом длиной менее 5,5 мм. В противном случае Вы не сможете плотно закрепить камеру, что может привести к ее повреждению.
- 4** Кнопка блокировки крышки аккумулятора
- 5** Рычаг снятия фиксации крышки аккумулятора
- При прикреплении вертикальной рукоятки (продается отдельно) снимите крышку аккумулятора.

## Крышка соединительной пластины

Используйте ее при использовании адаптера переменного тока AC-PW20 (продается отдельно).

Вставьте соединительную пластину в отсек аккумулятора, а затем пропустите провод сквозь крышку соединительной пластины, как показано ниже.

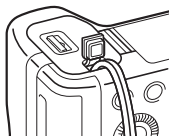

- При закрытии крышки убедитесь, что провод не защемлен.

## Объектив FE 28-70 mm F3.5-5.6 OSS (Прилагается к ILCE-7M2K)

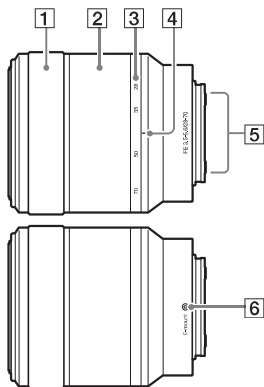

- 1 Кольцо фокусировки
- 2 Кольцо зуммирования
- 3 Шкала фокусного расстояния
- 4 Метка фокусного расстояния
- 5 Контакты подсоединения объектива\*
- 6 Метка крепления

\* Не прикасайтесь непосредственно к этой части.

# Список значков на мониторе

Состояние монитора установлено в [Показ. всю инф.] в установках по умолчанию.

При изменении установки [Кнопка DISP] и нажатии DISP на колесике управления, состояние экрана перейдет в режим видоискателя. Вы также можете отобразить гистограмму нажатием DISP. Отображаемый контент и его положение, приведенные ниже, являются ориентировочными и могут отличаться от реального отображения.

## Режим монитора

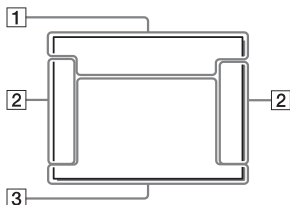

## Для воспроизведения

### Отображение основной информации

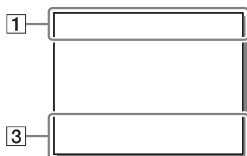

## Режим видоискателя

### Режим Авто или режим Выбор сцены

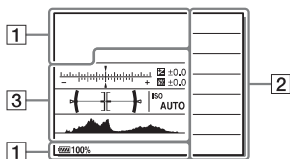

### Отображение гистограммы

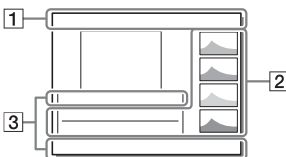

### Режим P/A/S/M/Панорамный обзор

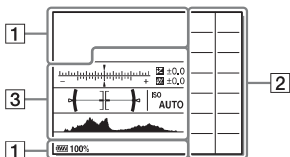

RU

1

Индикация	Обозначение
	Режим съемки
	Номер регистра
	Значки распознавания сцены
 NO CARD    	Карта памяти (38)/ Выгрузка
100	Оставшееся количество доступных для записи снимков
	Формат фотоснимков
 WIDE STD	Размер изображения фотоснимков
	Качество изображения фотоснимков

Индикация	Обозначение
	Частота кадров видео
	Размер изображения видеозаписей
100%	Оставшийся заряд аккумулятора (36)
	Предупреждение об оставшемся заряде аккумулятора
	Выполняется зарядка вспышки
	Захват размера APS-C
	Установка эффекта ВЫКЛ
	Подсветка АФ
	NFC активирована
	Режим полета
	Запись видео без звука
	Подавление шума ветра
	SteadyShot/ Предупреждение о вибрации камеры
	SteadyShot Фокусное расстояние/ Предупреждение о вибрации камеры
	Предупреждение о перегреве
	Файл базы данных заполнен/Ошибка файла базы данных





Индикация	Обозначение
	Интеллектуальный зум/зум четкого изображения/цифровой зум
	Цифровой уровнемер
	Уровень звука
	Режим просмотра
<b>100-0003</b>	Номер папки - файла
	Защита
<b>XAVC S AVCHD MP4</b>	Режим видеозаписи
<b>DPOF</b>	Настройка DPOF
	Авто кадрирование
	Двойная ЗАП видео
<b>-PC-</b>	Удаленный ПК

2

Индикация	Обозначение
	Режим протяжки
	Режим вспышки/ Уменьшение эффекта красных глаз
<b>±0.0</b>	Коррекция экспозиции вспышки

Индикация	Обозначение
<b>AF-S AF-C MF DMF</b>	Режим фокусировки
	Область АФ
	Распознавание лиц/ Распознавание улыбки
	Режим экспомера
<b>35mm</b>	Фокусное расстояние объектива
<b>AWB</b>	Баланс белого (автоматический, предустановленный, автоматический под водой, пользовательский, цветовая температура, цветной фильтр)
<b>7500K A5 G5</b>	
<b>D-R DRO HDR</b>	Оптимизатор Д-диапазона/Авто HDR
	Творческ. стиль/ Контраст, насыщенность, резкость
<b>+3 +3 +3</b>	
	Эффект рисунка

RU

Индикация	Обозначение
 	Индикатор чувствительности к улыбке
<b>PP1</b> – <b>PP7</b> PP OFF	Профиль изображ.

3

Индикация	Обозначение
● Следящий AF	Следящий AF справка
-5+4+3+2+1+0+1+2+3+4+5+	Шкала EV
 	Коррекция экспозиции/ Измеряемый ручной режим
<b>REC 0:12</b>	Время видеозаписи (мин:сек)
● (●) (○)	Фокусировка
<b>1/250</b>	Выдержка
<b>F3.5</b>	Значение диафрагмы
<b>ISO400</b> <b>ISO AUTO</b>	Чувствительность ISO
* 	Блокировка AE/ блокировка FEL
	Индикатор выдержки
	Индикатор диафрагмы
	Гистограмма

Индикация	Обозначение
<b>D-R OFF</b> <b>DRO</b> <b>HDR</b> <b>HDR</b> !	Оптимизатор Д-диапазона/Авто HDR/ Предупреждение об изображении Авто HDR
 	Ошибка Эффект рисунка
<b>2014-1-1</b> <b>10:37PM</b>	Дата записи
<b>3/7</b>	Номер файла/ Количество снимков в режиме просмотра
 	Управление REC
○	Зона точечного экспозамера
<b>00:00:00:00</b>	Временной код (час:минута:секунда:кадр)

# Эксплуатация камеры

## Как пользоваться колесиком управления

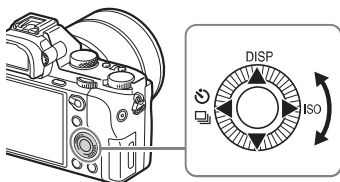

- Вы можете повернуть колесико управления или нажать на него вверх/вниз/слева/справа для перемещения рамки выбора. Нажмите ● в центре колесика управления, чтобы установить выбранный пункт. В данном руководстве действие по нажатию верхней/нижней/левой/правой стороны колесика управления обозначается как ▲/▼/◀/▶.
- ▲/◀/▶ на колесике управления назначены следующие функции.

▲	<b>DISP</b>	Изменение экранной индикации.
▶	<b>ISO</b>	Чувствительность ISO
◀		Режим протяжки <ul style="list-style-type: none"><li>• Непрерыв. Съемка/Брекетинг</li><li>• Автоспуск</li></ul>

- Вы можете назначить нужную функцию кнопкам ▼/◀/▶/● и позиции поворота колесика управления в режиме съемки.
- При повороте колесика управления или нажатии ◀/▶ на колесике управления в режиме воспроизведения можно отобразить предыдущий или следующий снимок.

RU

## Как пользоваться передним диском/задним диском

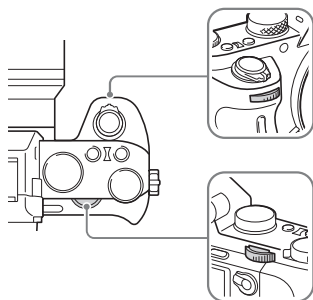

Вы можете повернуть передний или задний диск для изменения настроек, необходимых для каждого режима съемки, с немедленным эффектом.

# Выбор функции с помощью кнопки Fn (Функция)

Эта кнопка используется для настройки или выполнения функций, часто применяемых в процессе съемки, кроме функций с экрана Quick Navi.

**1** Нажмите DISP на колесике управления для установки режима экрана, отличного от [Для в/искателя].

**2** Нажмите кнопку Fn.

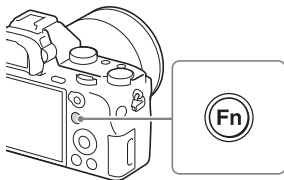

**3** Выберите нужный пункт с помощью ▲/▼/◀/▶ на колесике управления.

Появится экран установки.

**4** Выберите нужную установку поворотом переднего диска, а затем нажмите ● на колесике управления.

- Некоторые значения настроек можно точно отрегулировать, поворачивая задний диск.

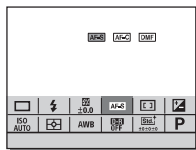

RU

## Для установки индивидуальных настроек в специальном экране

В пункте 3 выберите пункт настройки и нажмите ● на колесике управления для переключения на специальный экран пункта настройки. Установите пункты в соответствии со справкой по эксплуатации.

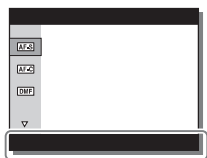

Справка по эксплуатации

# Функции, которые можно выбирать с помощью кнопки MENU

Вы можете устанавливать основные установки всей камеры или выполнять такие функции, как съемка, воспроизведение или другие операции.

**1** Нажмите кнопку MENU для отображения экрана меню.

**2** Выберите нужный пункт настройки с помощью ▲/▼/◀/▶ на колесике управления или поворотом колесика управления, а затем нажмите ● в центре колесика управления.

- Выберите значок в верхней части экрана и нажмите ◀/▶ на колесике управления для перехода к другому пункту MENU.

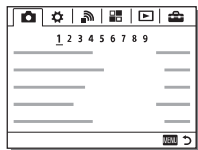

**3** Выберите значение настройки, а затем нажмите ● для подтверждения. RU

## Для отображения мозаичного меню

Позволяет сделать выбор, всегда ли будет отображаться первый экран меню при нажатии кнопки MENU.

Кнопка MENU →  (Настройка) → [Мозаичное меню] → [Вкл]

# Использование встроенной справки

Вы можете использовать [Парам. польз. клав.] для назначения Встроенной справки нужной кнопке.

Встроенная справка отображает пояснения по выбранной в текущий момент функции меню или настройке.

**Кнопка MENU → ⚙ (Пользов. настройки) → [Парам. польз. клав.] → Выберите нужную кнопку, назначенную для функции. → [Встроенная справка]**

Нажмите кнопку MENU и используйте колесико управления для выбора пункта MENU, объяснение которого вы хотите прочитать, а затем нажмите кнопку, которой назначена [Встроенная справка].



# Зарядка аккумулятора

При использовании камеры в первый раз обязательно зарядите аккумулятор NP-FW50 (прилагается).

Аккумулятор InfoLITHIUM™ может заряжаться даже в том случае, если он не был полностью разряжен.

Его можно также использовать, если он не полностью заряжен. Заряженный аккумулятор будет понемногу разряжаться, даже если вы не пользуетесь камерой. Чтобы не упустить возможность съемки, снова зарядите аккумулятор перед съемкой.

- 1 Установите выключатель ON/OFF (Питание) в положение OFF.**

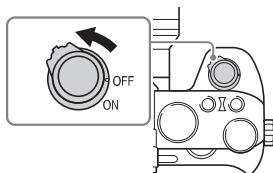

- 2 Сдвиньте рычажок, чтобы открыть крышку.**

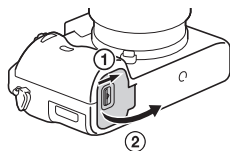

- 3 Полностью вставьте аккумулятор, используя конец аккумулятора для нажатия рычажка фиксации.**

Рычажок фиксации

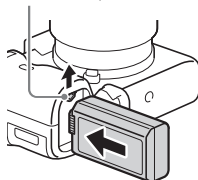

RU

## 4 Закройте крышку.

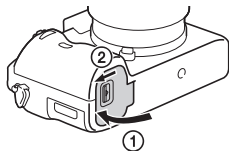

## 5 Подключите камеру к адаптеру переменного тока (прилагается) с помощью кабеля micro USB (прилагается) и подключите адаптер переменного тока к сетевой розетке.

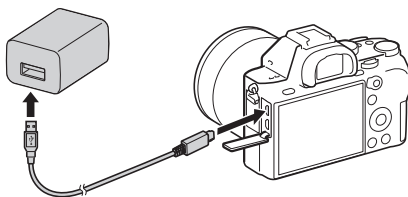

Индикатор зарядки горит оранжевым цветом, и начинается зарядка.

- Выключите камеру на время зарядки аккумулятора.
- Если лампочка зарядки мигает и зарядка не завершена, извлеките и снова вставьте аккумулятор.
- Для стран/регионов, отличных от США и Канады, подключите сетевой шнур к адаптеру переменного тока и подсоедините адаптер переменного тока к сетевой розетке.

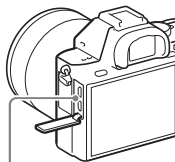

Индикатор зарядки  
Светится: Выполняется зарядка  
Выключен: Зарядка завершена  
Мигает:

Ошибка зарядки или зарядка временно приостановлена, поскольку камера находится за пределами надлежащего температурного диапазона

### Примечания

- Если индикатор зарядки на камере мигает при подключении адаптера переменного тока к сетевой розетке, это указывает на то, что зарядка временно остановлена из-за выхода температуры за пределы рекомендуемого диапазона. Когда температура возвращается к установленному диапазону, зарядка возобновляется. Рекомендуется заряжать аккумулятор при окружающей температуре от 10°C до 30°C.
- Подсоедините адаптер переменного тока (прилагается) к ближайшей сетевой розетке. При возникновении каких-либо неисправностей во время использования адаптера переменного тока, немедленно выньте штепсельную вилку из сетевой розетки, чтобы отключить питание.
- При зарядке аккумулятора в первый раз или после продолжительного периода неиспользования, индикатор зарядки может быстро мигать. Если это случится, извлеките аккумулятор из камеры и затем вставьте его обратно для повторной зарядки.
- Не заряжайте постоянно или повторно аккумулятор, который не используется, так как он уже полностью или почти полностью заряжен. Такие действия могут привести к ухудшению характеристик аккумулятора.
- По завершении зарядки, отсоедините адаптер переменного тока от сетевой розетки.
- Обязательно используйте только оригинальный аккумулятор Sony, кабель micro USB (прилагается) и адаптер переменного тока (прилагается).

## Время зарядки (Полная зарядка)

Время зарядки с помощью сетевого адаптера переменного тока (прилагается) равно приблизительно 150 мин.

RU

### Примечания

- Указанное выше время зарядки относится к зарядке полностью разряженного аккумулятора при температуре 25°C. Зарядка может выполняться дольше в зависимости от условий и обстоятельств использования.

## Зарядка при подключении к компьютеру

Аккумулятор можно зарядить посредством подсоединения камеры к компьютеру с помощью кабеля micro USB. Подсоедините камеру к компьютеру, выключив камеру.

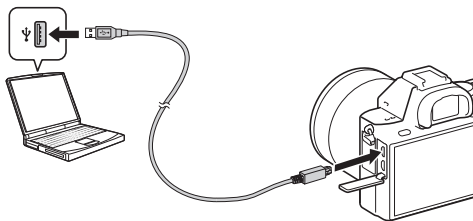

### Примечания

- Если камера подключена к ноутбуку с автономным питанием, уровень зарядки аккумулятора ноутбука снизится. Не выполняйте зарядку в течение продолжительного периода времени.
- Не следует включать/отключать или перезагружать компьютер либо переводить его в рабочий режим из спящего, когда между компьютером и камерой установлено USB-соединение. Это может привести к неисправности фотоаппарата. Перед включением/выключением или перезагрузкой компьютера, или перед выводом компьютера из спящего режима отсоедините камеру от компьютера.
- Зарядка с помощью компьютера, выполненного на заказ, или модифицированного компьютера не гарантируется.

## Проверка оставшегося заряда аккумулятора

На экране появляется индикатор оставшегося заряда.



### Примечания

- Индикатор оставшегося заряда может отображаться неверно при определенных обстоятельствах.

## Для извлечения аккумулятора

Выключите питание камеры.  
Убедившись, что индикатор доступа (стр. 17) не светится, передвиньте рычажок фиксации и извлеките аккумулятор.  
Следите за тем, чтобы не уронить аккумулятор.



# Установка карты памяти (продается отдельно)

- 1** Сдвиньте рычажок, чтобы открыть крышку.

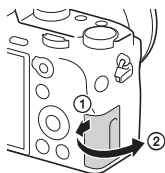

- 2** Вставьте карту памяти.

- Расположив карту памяти с зазубренным углом так, как на рисунке, вставьте ее до щелчка.

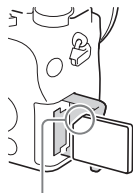

Убедитесь, что срезанный угол расположен правильно.

- 3** Закройте крышку.

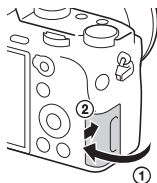

## Для извлечения карты памяти

Убедитесь в том, что индикатор доступа (стр. 17) не горит, а затем однократно нажмите карту памяти.

## Используемые карты памяти

С данной камерой можно использовать следующие типы карт памяти. Однако надлежащее функционирование не может быть гарантировано для всех типов карт памяти.

	Карта памяти	Для фотоснимков	Для видеосъемки
<b>A</b>	Memory Stick PRO Duo™	✓	✓ (только Mark2)
	Memory Stick PRO-HG Duo™	✓	✓
	Memory Stick XC-HG Duo™	✓	✓
<b>B</b>	Карта памяти SD	✓	✓ (Класс 4 или выше)
	Карта памяти SDHC	✓	✓ (Класс 4 или выше)
	Карта памяти SDXC	✓	✓ (Класс 4 или выше)

- В данном руководстве изделия в таблице именуются в собирательном значении как:

**A:** Memory Stick PRO Duo

**B:** Карта SD

### При записи видео в формате XAVC S

Используйте следующие карты памяти:

- Карта памяти SDXC (64 Гб или больше и класс 10 или выше)
- Карта памяти SDXC (64 Гб или больше и UHS-I (U1))
- Memory Stick XC-HG Duo

### Примечания

- Импортирование или воспроизведение снимков, записанных на карте памяти Memory Stick XC-HG Duo или SDXC, невозможно на компьютерах или аудио/видео устройствах, не совместимых с системой exFAT\*. Перед подключением устройства к камере убедитесь, что оно совместимо с exFAT. Если вы подключите камеру к несовместимому устройству, у вас может появиться сообщение о форматировании карты. Ни при каких обстоятельствах не форматируйте карту памяти в ответ на этот запрос, так как это приведет к удалению все данных на карте памяти.

\* Система exFAT является файловой системой, которая используется в картах памяти Memory Stick XC-HG Duo и SDXC.

RU

# Присоединение объектива

Перед установкой или снятием объектива установите выключатель питания камеры в положение OFF.

## 1 Снимите крышку байонета с камеры и заднюю крышку объектива с его задней стороны.

- Производя замену объектива, быстро смените объектив подальше от пыльных мест, чтобы предотвратить попадание пыли или мусора внутрь камеры.
- Во время съемки снимите переднюю крышку объектива с передней стороны объектива.

Передняя крышка объектива

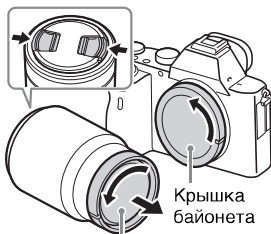

Задняя крышка объектива

## 2 Установите объектив, совмещая белые метки (метки крепления) на объективе и камере.

- Держите камеру стороной объектива вниз для предотвращения попадания пыли в камеру.

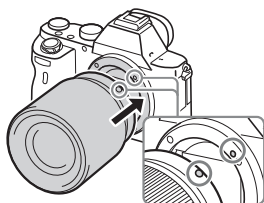

Белые метки



### 3 Аккуратно задвигая объектив в камеру, поворачивайте его по часовой стрелке до тех пор, пока он не защелкнется в фиксированном положении.

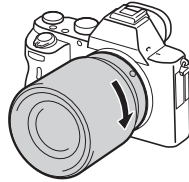

- Убедитесь, что объектив устанавливается без перекоса.

#### Примечания

- При установке объектива не нажимайте кнопку отсоединения объектива.
- Не прилагайте усилия при прикреплении объектива.
- Для использования объектива с А-переходником (продается отдельно) необходим установочный адаптер (продается отдельно). Сведения об использовании установочного адаптера приведены в руководстве по эксплуатации, прилагаемом к установочному адаптеру.
- Для получения полнокадровых снимков используйте объектив, предназначенный для полнокадровой камеры.
- При переноске камеры с прикрепленным объективом удерживайте их крепко.
- Не следует удерживать объектив за части, выдвигающиеся для регулировки зума или фокусировки.

## Для снятия объектива

- 1** Нажмите кнопку отсоединения объектива до конца и поверните объектив против часовой стрелки до остановки.

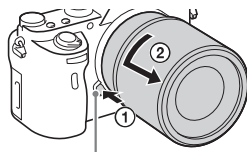

Кнопка отсоединения объектива

- 2** Прикрепите крышки к передней и задней стороне объектива и крышку байонета к камере.

- Перед прикреплением удалите с них всю пыль.

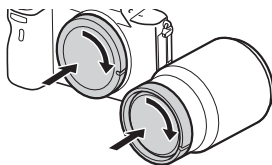

## Примечания по замене объектива

При попадании внутрь камеры пыли или мусора во время замены объектива, и оседания его на поверхности датчика изображения (детали, преобразующей свет в электрический сигнал) в зависимости от условий съемки на снимке могут появиться темные точки.

Присоединяя/снимая объектив, помните о том, что производить замену объектива нужно быстро, подальше от пыльных мест.

# Установка даты и времени

При включении камеры в первый раз или после инициализации функций появится экран установки даты и времени.

## 1 Для включения камеры установите выключатель в положение ON.

Появится экран установки даты и времени.

- Для выключения камеры установите выключатель питания в положение OFF.

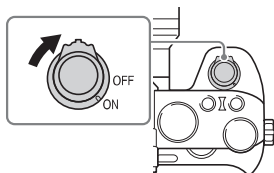

## 2 Убедитесь, что на экране выбрано [Ввод], а затем нажмите ● на колесике управления.

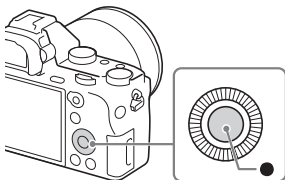

## 3 Выберите нужное географическое местоположение, а затем нажмите ●.

## 4 Нажимайте ▲/▼ на колесике управления или выберите пункт настройки поворотом колесика управления, а затем нажмите ●.

## 5 Нажимайте ▲/▼/◀/▶ или выберите нужную настройку поворотом колесика управления, а затем нажмите ●.

RU

**6** Повторите действия пунктов 4 и 5 для установки других пунктов, а затем выберите [Ввод] и нажмите ● на колесике управления.

**Для отмены операции установки даты и времени**  
Нажмите кнопку MENU.

### Проверка или сброс даты/времени и региона

Экран установки даты и времени появляется автоматически при включении питания в первый раз или после разрядки внутренней перезаряжаемой батарейки автономной подпитки. Для переустановки даты и времени воспользуйтесь меню.

**Кнопка MENU** →  
 (Настройка) → [Настр. даты/врем.] или [Часовой пояс]

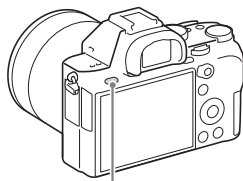

Кнопка MENU

#### Примечания

- В данной камере нет функции вставки даты на снимок. Вы можете вставить дату и сохранить или распечатать снимок с помощью PlayMemories Home (стр. 47).

#### Сохранение настройки даты и времени

В этой камере имеется встроенная подзаряжаемая батарейка, предназначенная для сохранения даты, времени и других установок вне зависимости от того, включено или выключено питание и установлен ли аккумулятор.

# Использование программного обеспечения

Используйте следующие приложения для оптимизации использования снимков, полученных с помощью камеры.

- Image Data Converter
- PlayMemories Home
- Remote Camera Control

Для получения подробной информации по установке см. стр. с 46 по 49.

## Системные требования

Системные требования к программному обеспечению приведены по следующему URL-адресу:

<http://www.sony.net/pcenv/>



## Использование Image Data Converter

С помощью Image Data Converter можно выполнять следующие действия:

- Вы можете воспроизводить и редактировать изображения, записанные в формате RAW с различными коррекциями, такими, как градационная кривая и резкость.
- Вы можете регулировать параметры изображений с помощью баланса белого, экспозиции и [Творческ. стиль] и т.п.
- Вы можете сохранять изображения, отображаемые и отредактированные на компьютере.  
Вы можете либо сохранить изображение в формате RAW, либо сохранить его в обычном формате файлов.
- Вы можете отображать и сравнивать изображения RAW и изображения JPEG, записанные с помощью данной камеры.
- Вы можете разделить изображения по категориям на 5 групп.
- Вы можете наносить цветные метки.

Для использования Image Data Converter см. Справку.  
Выберите пункт [Пуск] → [Все программы] → [Image Data Converter] → [Справка] → [Image Data Converter Ver.4].

Страница поддержки Image Data Converter (только на английском языке)

<http://www.sony.co.jp/ids-se/>

## Установка приложения Image Data Converter

### 1 Загрузите программу со следующего URL-адреса и установите ее на компьютере.

**Windows:**

<http://www.sony.co.jp/imsoft/Win/>

**Mac:**

<http://www.sony.co.jp/imsoft/Mac/>

### Примечания

- Выполните вход в систему с правами Администратора.

## Использование PlayMemories Home

Программное обеспечение PlayMemories Home позволяет импортировать фотоснимки и видеозаписи в компьютер и использовать их. PlayMemories Home требуется для импортирования видеозаписей XAVC S или видеозаписей AVCHD в компьютер.



Импорт изображений из камеры

Воспроизведение импортированных снимков



Совместное использование изображений в программе PlayMemories Online™

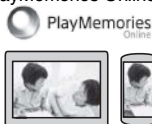

Для Windows также доступны следующие функции:



Просмотр снимков по календарю



Создание видеодисков



Загрузка снимков в сетевые службы

- Вы можете загрузить Image Data Converter или Remote Camera Control и т.п., выполнив следующую процедуру:  
Подсоедините камеру к компьютеру → запустите PlayMemories Home → щелкните [Уведомления].

RU

**Примечания**

- Для установки PlayMemories Home необходимо Интернет-соединение.
- Для использования PlayMemories Home или других сетевых служб необходимо Интернет-соединение. PlayMemories Home или другие сетевые службы могут быть недоступны в некоторых странах или регионах.
- Используйте следующий URL-адрес для программного обеспечения Mac: <http://www.sony.co.jp/imsoft/Mac/>
- Если программа PMB (Picture Motion Browser), поставляемая с моделями, выпущенными до 2011 г., уже установлена на компьютере, она будет заменена PlayMemories Home во время установки. Используйте PlayMemories Home, замену программного обеспечения PMB.
- Видеозаписи, записанные с помощью установки [60p 28M(PS)]/[50p 28M(PS)], [60i 24M(FX)]/[50i 24M(FX)] или [24p 24M(FX)]/[25p 24M(FX)] в  Параметры зап., будут преобразованы с помощью PlayMemories Home для создания диска с записью AVCHD. Это преобразование может занять длительное время. Кроме того, вы не сможете создать диск с оригинальным качеством изображения. Если вы хотите сохранить оригинальное качество изображения, сохраняйте видеозаписи на диске Blu-ray.

**Установка приложения PlayMemories Home**

- 1 С помощью Интернет-браузера на компьютере перейдите к следующему URL-адресу, а затем нажмите [Установка] → [Выполнить].**

<http://www.sony.net/pm/>

- 2 Для завершения установки следуйте инструкциям на экране.**



## Использование Remote Camera Control

Подсоедините камеру к компьютеру. Remote Camera Control позволяет:

- Настраивать камеру или выполнять съемку с компьютера.
- Записывать снимок непосредственно в компьютер.
- Выполнять съемку с интервальным таймером.

Перед использованием выполните следующую установку:

Кнопка MENU →  (Настройка) → [USB-соединение] → [Удаленный ПК]

## Установка приложения Remote Camera Control

**1** С помощью Интернет-браузера на компьютере перейдите к следующему URL-адресу.

**Windows:**

<http://www.sony.co.jp/imsoft/Win/>

**Mac:**

<http://www.sony.co.jp/imsoft/Mac/>



**2** Следуйте инструкциям на экране для загрузки и установки Remote Camera Control.

RU

### Примечания

- Для установки Remote Camera Control необходимо Интернет-соединение.

## Товарные знаки

- Memory Stick и  являются товарными знаками или зарегистрированными товарными знаками Sony Corporation.
- XAVC S и  являются зарегистрированными товарными знаками Sony Corporation.
- “AVCHD Progressive” и логотип “AVCHD Progressive” являются товарными знаками Panasonic Corporation и Sony Corporation.
- Windows является зарегистрированным товарным знаком Microsoft Corporation в Соединенных Штатах Америки и/или других странах.
- Mac является зарегистрированным товарным знаком Apple Inc. в Соединенных Штатах Америки и других странах.
- Логотип SDXC является товарным знаком SD-3C, LLC.
- Facebook и логотип “f” являются товарными знаками или зарегистрированными товарными знаками компании Facebook, Inc.
- YouTube и логотип YouTube являются товарными знаками или зарегистрированными товарными знаками компании Google Inc.

- Кроме того, названия систем и изделий, используемые в данном руководстве, являются, обычно, товарными знаками или зарегистрированными товарными знаками их соответствующих разработчиков или производителей. Однако знаки ™ или ® используются не во всех случаях в данном руководстве.



Дополнительная информация по данному изделию и ответы на часто задаваемые вопросы могут быть найдены на нашем веб-сайте поддержки покупателей.

<http://www.sony.net/>