

BOSE[®]



CineMate[®] 130

Система домашнего кинотеатра

Руководство пользователя

Важная информация о безопасности

Пожалуйста, внимательно прочтите это руководство пользователя до начала использования устройства, и сохраните его для последующего обращения



Символ молнии в равностороннем треугольнике предназначен для предупреждения пользователя о наличии внутри корпуса устройства опасного неизолированного напряжения достаточной величины, чтобы вызвать риск поражения электрическим током.



Восклицательный знак в равностороннем треугольнике предназначен для предупреждения пользователя о наличии важных инструкций по эксплуатации и обслуживанию в документации руководства пользователя.



ВНИМАНИЕ:

- Для уменьшения риска возгорания или поражения электрическим током не подвергайте устройство воздействию дождя или влаги.
- Не оставляйте устройство в местах доступа капель или брызг, не устанавливайте на устройство сосуды с жидкостью, например, вазы. Как и при использовании любого электронного оборудования, избегайте попадания жидкости на любую из его составляющих частей. Попадание жидкости может привести к сбою в работе и/или стать причиной возгорания.
- Используйте только щелочные батарейки размера AA (IEC LR06).
- Не располагайте на устройстве или вблизи его источники открытого огня, такие как свечи.



ПРЕДОСТЕРЕЖЕНИЕ:

- Неправомерные вмешательства могут угрожать вашей безопасности и нормальной работе устройства, а также приводят к прекращению гарантии.
- Длительное прослушивание громкой музыки может привести к повреждению слуха. Рекомендуем избегать слишком высоких уровней громкости при использовании наушников, особенно в течение длительного времени.



ПРЕДУПРЕЖДЕНИЕ:

Изделие содержит мелкие детали, которые могут представлять опасность при попадании в дыхательные пути. Не использовать детям до 3 лет.



ПРЕДУПРЕЖДЕНИЕ:

Данное изделие содержит магнит. Обратитесь, пожалуйста, к терапевту, если у вас есть вопросы о влиянии магнита на работу используемых вами или имплантированных медицинских устройств.

ПРИМЕЧАНИЯ:

- Ярлык изделия расположен на нижней панели.
- При использовании приборного или сетевого штепселя в качестве разъединителя, то этот разъединитель должен всегда оставаться включенным.
- Данный продукт должен использоваться только внутри помещений. Он не был разработан и не был протестирован для использования вне помещений, в транспорте или на лодках.
- Соединительные кабели, входящие в комплект данной системы, не предназначены для установки внутри стен. Уточните в соответствующей строительной документации, какие типы кабелей подходят для внутрестенного монтажа.



Корпорация Bose заявляет о соответствии данного устройства основным требованиям и другим условиям директивы 1999/5/ЕС и другим применимым директивам. Полную версию декларации о соответствии вы можете найти на веб-сайте www.Bose.com/compliance.

Важные указания по технике безопасности

1. Внимательно прочтите настоящее руководство.
2. Руководствуйтесь указанными инструкциями.
3. Учтите все предупреждения.
4. Следуйте всем инструкциям.
5. Не используйте устройство вблизи воды.
6. Протирайте только сухой тканью.
7. Не блокируйте вентиляционные отверстия. Установите устройство в соответствии с инструкциями производителя.
8. Не устанавливайте устройство вблизи источников тепла: радиаторов, батарей, печек или другой аппаратуры (включая усилители) излучающей тепло.
9. Обеспечьте защиту сетевого шнура от случайного наступания или сжатия, особенно в районе вилки и в точке выхода из аппаратуры.
10. Используйте только рекомендуемые производителем аксессуары.
11. Отключайте устройство от сети во время грозы или когда оно не используется долгое время.
12. Сервисное обслуживание устройства выполняется квалифицированным персоналом. Сервисное обслуживание требуется, если устройство повреждено, например, поврежден кабель или вилка питания, пролита жидкость или внутрь пропали посторонние предметы, устройство побывало под дождем или в условиях повышенной влажности, устройство уронили, и оно не функционирует нормально.

Примечание: Это оборудование было протестировано и установлено в соответствии с ограничениями для цифровых устройств Класса В согласно Части 15 Правил FCC. Данные ограничения призваны обеспечить соответствующую защиту от вредоносных помех в жилой обстановке. Данное оборудование генерирует, использует и может излучать высокочастотную энергию и, не будучи установлено в соответствии с инструкциями и при отклонении от инструкций при эксплуатации, может создавать вредоносные помехи для радиосвязи. Однако нет гарантии, что помехи не возникнут в частных случаях установки. Если данное оборудование вызывает вредоносные помехи для радио- и телевизионного приема, которые определяются по включению и выключению оборудования, пользователь должен попытаться устранить помехи следующим способом:

- Переориентируйте или переместите приемную антенну.
- Увеличьте расстояние между оборудованием и приемником.
- Оборудование и приемник должны использовать разные штепсельные розетки.
- Проконсультируйтесь с дилером или опытным техническим специалистом по радиосвязи/телевидению.

Изменения или доработка данного устройства не разрешены компанией Bose и могут стать причиной аннулирования вашего права на использование устройства.

Его работа допускает следующие условия: (1) это устройство не должно создавать вредного излучения, и (2) это устройство должно выдерживать воздействие любого излучения, в том числе излучения, способного вызывать сбои в работе.

Используйте данное устройство только в диапазоне температур от 0°C до 45°C.

Этот символ означает, что данный продукт необходимо предоставить в центры утилизации электрического и электронного оборудования. Соответствующая утилизация позволит исключить нанесение вреда человеческому здоровью или окружающей среде. Более подробную информацию об утилизации данного продукта вы можете получить в местных органах управления, в службе утилизации или по месту приобретения продукта.



廢電池請回收



Важная информация о безопасности

Названия токсичных или вредных веществ и элементов						
Название детали	Токсичные и вредные вещества и элементы					
	Свинец (Pb)	Ртуть (Hg)	Кадмий (Cd)	Шестивалентный (CR(VI))	Полибромдифенил (PBB)	Полибромированные дифенол-эфиры (PBDE)
Блок управления	X	O	O	O	O	O
Металлические детали	X	O	O	O	O	O
Пластиковые детали	O	O	O	O	O	O
Динамики	X	O	O	O	O	O
Кабели	X	O	O	O	O	O

O: Означает, что токсические и вредные вещества, содержащиеся во всех материалах данной детали, не превышают ограничения требований SJ/T 11363-2006.

X: Означает, что токсические и вредные вещества, содержащиеся хоть в одном материале данной детали, превышают ограничения требований SJ/T 11363-2006.

Пожалуйста, заполните и сохраните для последующего использования

Серийный номер продукта указан на панели подключений модуля Acoustimass® и на упаковке пульта ДУ.

Серийный номер модуля: _____

Серийный номер пульта: _____

Серийный номер консоли: _____

Серийный номер звуковой панели: _____

Дата покупки: _____

Рекомендуем сохранить ваш чек вместе с руководством пользователя.

«Blu-ray Disc™» и Blu-ray™ являются торговыми марками компании Blu-ray Disc Association.

HDMI, логотип HDMI и High-Definition Multimedia Interface являются торговыми марками или зарегистрированными торговыми марками HDMI Licensing LLC в США и других странах.

DOLBY



Выполнено по лицензии Dolby Laboratories. Dolby и символ двойного D являются торговыми марками Dolby Laboratories.



DTS патенты можно просмотреть на веб-сайте <http://patents.dts.com>. Произведено по лицензии DTS Licensing Limited. DTS и логотип DTS, а также DTS Digital Surround и логотип DTS являются зарегистрированными торговыми марками DTS, Inc. ©DTS, Inc. Все права защищены.

SoundTouch и беспроводной дизайн являются торговыми марками корпорации Bose в США и/или других странах.

Wi-Fi является зарегистрированной торговой маркой Wi-Fi Alliance.

©2014 Корпорация Bose. Строго запрещается воспроизводить, изменять, распространять или использовать каким-либо другим способом весь документ или его часть без письменного разрешения.

Введение

Информация о системе домашнего кинотеатра CineMate® 130	7
Характеристики системы	7
Знакомство с SoundTouch™ компании Bose®	7
Извлечение системы из упаковки	8
Руководство по расположению громкоговорителей	9
Примеры расположения системы	9

Установка модуля Acoustimass®

Крепление резиновых ножек к модулю Acoustimass®	10
Подключение питания к модулю Acoustimass	11

Настройка консоли

Подключение консоли к разъему HDMI ARC телевизора	12
Телевизор без разъема HDMI ARC	13
Выполните дополнительное подключение в следующих конфигурациях ..	13
Подключение консоли к другим источникам сигнала	13
Подключение несовместимого с HDMI устройства	14
Источники аудио сигнала	14

Настройка звуковой панели

Подключение звуковой панели	15
Крепление дополнительных ножек к звуковой панели	16
Настенный монтаж звуковой панели	16

Подключение акустической системы к источнику питания

Подключение звуковой панели к источнику питания	17
Подключение консоли к источнику питания	17

Запуск системы

Установка батареек в пульт ДУ	18
Включение питания системы	18

Содержание

Завершающая настройка

Проверка звука	19
Переключение языка на консоли	19
Выполнение настроек калибровки звука ADAPTiQ®	20
Кнопки пульта ДУ	21

Использование системы

Программирование универсального пульта ДУ	22
Функция Consumer Electronics Control	22
Использование системы	23
Программирование пульта ДУ для управления источником сигнала	24
Если источник сигнала не отвечает	24
Выбор источника сигнала	25
Выберите источник сигнала, подключенный к системе Bose®	25
Выберите источник сигнала, подключенный к телевизору	25
Универсальные кнопки источника сигнала и разъемы консоли	25
Регулировка уровня громкости	26
Функциональные кнопки	26
Программирование пульта ДУ не фирмы Bose	26
Отображаемые на экране сообщения	27
Использование меню System	27

Отображение информации о системе на экране

Сообщения об ошибках	29
Индикатор состояния модуля Acoustimass®	29

Уход и обслуживание

Неполадки и способы их устранения	30
Консоль не может найти модуль Acoustimass®	31
Сброс к установленным по умолчанию значениям	32
Сброс кнопок источников на пульте ДУ	32
Служебные разъемы модуля Acoustimass	32
Очистка	33
Технические характеристики	33

Информация о системе домашнего кинотеатра CineMate® 130

При своей компактной звуковой панели акустическая система CineMate 130 способна воспроизводить мощный, детализированный звук.

Характеристики системы

- Передовые технологии обработки звука от Bose для естественного и живого звучания.
- Технология калибровки звука ADAPTiQ® для оптимизации качества звучания.
- Дисплей для предоставления доступа к системным настройкам и необходимой информации.
- Возможность HDMI™ подключения обеспечивает простоту установки и высокое качество звучания любого подключенного к системе источника сигнала.
- Соответствует требованиям и стандартам потребительской электротехники (CEC).
- Программируемый универсальный пульт может быть запрограммирован для управления телевизором, кабельной приставкой и другими источниками сигнала.
- Беспроводной модуль Acoustimass® предназначен для воспроизведения более глубоких басов.
- Звуковая панель может монтироваться на стену с помощью монтажного комплекта (приобретается отдельно).
- Система совместима с беспроводным адаптером SoundTouch™ (приобретается отдельно).

Знакомство с SoundTouch™ компании Bose®

С помощью беспроводного адаптера SoundTouch™ (приобретается отдельно) вы сможете прослушивать сетевое радиовещание, использовать музыкальные службы и создавать музыкальные библиотеки. При наличии Wi-Fi® вы теперь сможете наслаждаться любимой музыкой в любой комнате вашего дома.

Основные преимущества

- Наслаждайтесь беспроводным доступом к сетевому радио и музыкальным сервисам, а также созданной вами музыкальной библиотекой.
- С помощью настроенных вами пресетов слушайте потоковое воспроизведение любимой музыки.
- Возможность использования уже настроенной домашней Wi-Fi сети.
- Наличие бесплатного SoundTouch™ приложения, которое устанавливается на компьютер, смартфон или планшет для еще большего контроля.
- Возможность простого добавления дополнительных акустических систем для создания многокомнатного воспроизведения в любое время.
- Широкий спектр акустических систем Bose® предоставляет возможность правильного выбора для каждой из комнат.

Введение

Извлечение системы из упаковки

Аккуратно распакуйте упаковку и убедитесь, что в комплект входят следующие элементы:

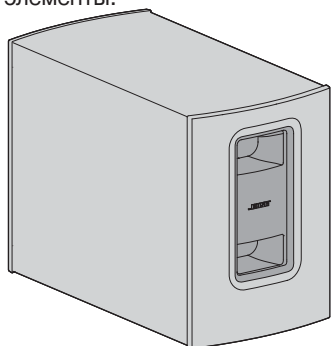

Модуль Acoustimass®

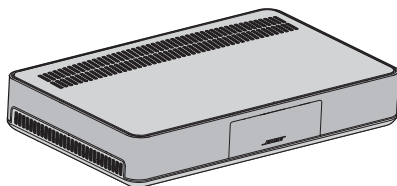

Консоль



Кабель питания
модуля Acoustimass®

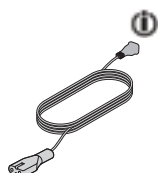

Кабель питания
консоли

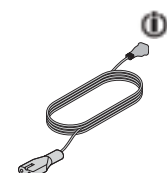

Кабель питания
звуковой панели

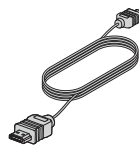

Кабель HDMI

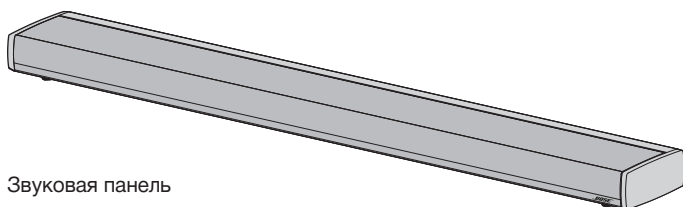

Звуковая панель

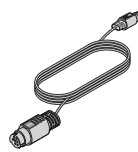

Кабель громкоговорителей



Универсальный пульт ДУ

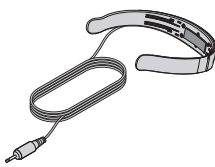

Головные телефоны
ADAPTiQ®



Резиновые ножки

И В комплект входит соответствующий требованиям вашего региона кабель.

Примечание: Если вы видите, что одна из частей системы повреждена, не используйте ее. Свяжитесь с уполномоченным дилером Bose или позвоните в отдел работы с клиентами Bose. Контактные данные указаны в адресном листке из упаковки.

Руководство по расположению громкоговорителей

Во избежание возникновения помех установите любое беспроводное оборудование подальше от системы. Расположите систему подальше от металлических предметов, другого аудио/видео оборудования и источников нагрева.

<p>Модуль Acoustimass®</p>	<ul style="list-style-type: none"> • Поставьте модуль на ножки вдоль стены, у которой стоит телевизор или вдоль любой другой стены в передней трети комнаты. • Установите модуль на ровной и устойчивой поверхности. Если громкоговорители были установлены на гладкой поверхности, типа мрамора, стекла или полированного дерева, то вибрация во время звучания может сдвинуть их с места. • Убедитесь, что недалеко от выбранного местоположения находится розетка.
<p>Звуковая панель</p>	<ul style="list-style-type: none"> • Расположите звуковую панель перед телевизором. • Не устанавливайте звуковую панель в закрытый шкаф. • Убедитесь, что недалеко от выбранного местоположения находится розетка.
<p>Консоль</p>	<ul style="list-style-type: none"> • Расположите консоль возле телевизора. Не располагайте телевизор на консоли. • Убедитесь, что недалеко от выбранного местоположения находится розетка.
<p>Беспроводной адаптер SoundTouch™ (Приобретается отдельно)</p>	<ul style="list-style-type: none"> • Расположите беспроводной адаптер SoundTouch™ на расстоянии 0,3 - 1,8 м от консоли. • При наличии беспроводного адаптера SoundTouch™ начните установку с него. Более подробная информация дана в руководстве пользователя беспроводного адаптера SoundTouch™. <p>Примечание: Не подключайте адаптер к консоли до получения команды от приложения SoundTouch™.</p>

Примеры расположения системы

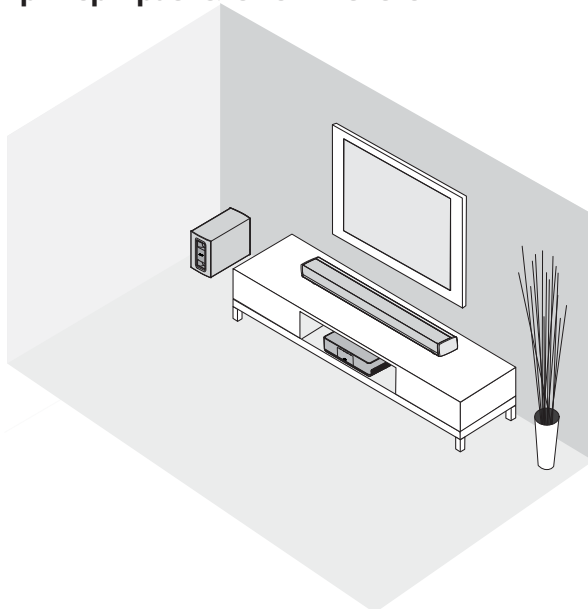

Установка модуля Acoustimass®

Крепление резиновых ножек к модулю Acoustimass®

Для защиты вашего пола от повреждений закрепите к модулю Acoustimass® резиновые ножки.

1. Переверните модуль Acoustimass® верх ножками, расположив его на мягком покрытии для защиты от повреждений поверхности.
2. К нижней стороне модуля закрепите комплект маленьких резиновых ножек.

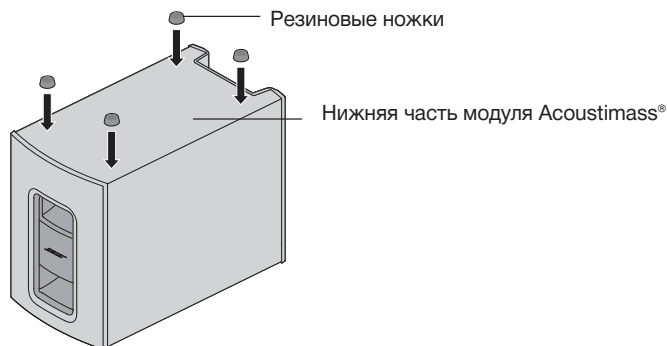

3. Поставьте модуль Acoustimass на ножки.

Предостережение: Не устанавливайте модуль Acoustimass® на переднюю, заднюю, боковую или верхнюю панели.

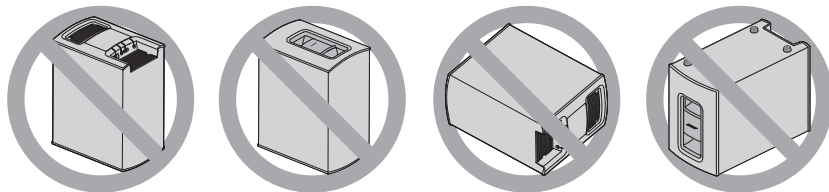

4. Удалите защитную пленку. В противном случае это может повлиять на качество воспроизведения.

Подключение питания к модулю Acoustimass

1. Вставьте один конец кабеля питания в разъем Power модуля Acoustimass®.
2. Подключите второй конец кабеля питания к розетке электросети.

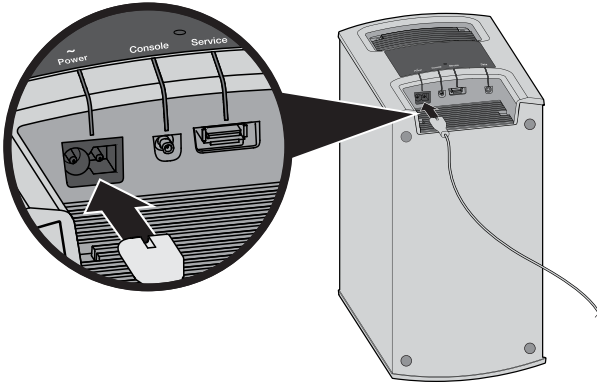

Настройка консоли

Подключение консоли к разъему HDMI ARC телевизора

Воспользуйтесь кабелем Bose® HDMI для подключения консоли к телевизору.

1. Отключите от телевизора подключенные по HDMI источники сигнала, такие как DVD и Blu-ray Disc™ проигрыватели, кабельная или игровая приставка.
2. Подключите один конец кабеля Bose® HDMI к разъему **TV** консоли.

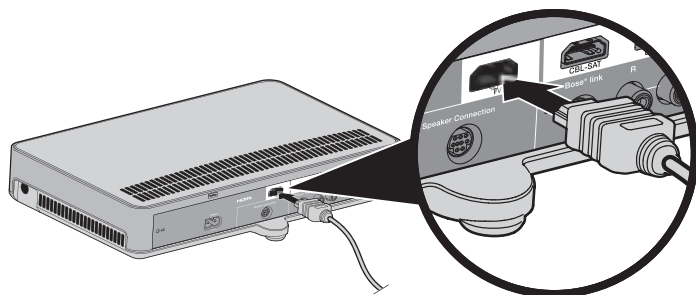

3. Подключите другой конец кабеля HDMI к разъему **HDMI** вашего телевизора.

Примечание: Воспользуйтесь разъемом HDMI, названным **ARC** или **Audio Return Channel**, при наличии. Если же ваш телевизор не оснащен разъемом HDMI ARC, то прочтите стр. 13.

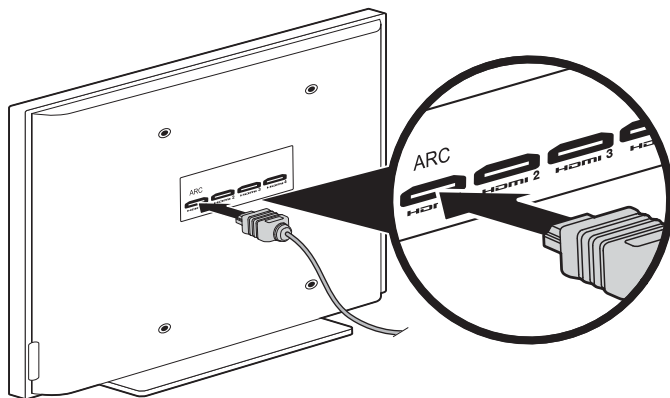

Телевизор без разъема HDMI ARC

Если используемый вами телевизор не оснащен разъемом HDMI ARC, вам может потребоваться выполнить дополнительное подключение к консоли с помощью оптического, коаксиального или аналогового стерео кабеля. Без этого дополнительного подключения звук системы Bose® будет отсутствовать.

Выполните дополнительное подключение в следующих конфигурациях

- При использовании встроенных источников сигнала (например, интернет приложений или беспроводной антенны).
- При подключении источников сигнала к телевизору.

Более подробная информация дана в руководстве пользователя телевизора.

Совет: Если ваш телевизор оснащен аудио разъемами IN и OUT, то воспользуйтесь разъемом **OUT** для дополнительного подключения.

Подключение консоли к другим источникам сигнала

При необходимости вы можете подключить к консоли и другие источники сигнала, такие как DVD и Blu-ray Disc™ проигрыватели, кабельная или игровая приставка. Если выбранный вами источник сигнала не совместим с форматом HDMI, то выберите другие аудио и видео кабели (см. стр. 14).

1. Подключите один конец HDMI кабеля в разъем HDMI (OUT) устройства-источника сигнала.
2. Другой конец HDMI кабеля подключите к соответствующему разъему HDMI на консоли. Например, для подключения игровой приставки необходимо подключить HDMI кабель к разъему **GAME**.

Другие источники сигнала также подключите к соответствующему разъему HDMI на консоли.

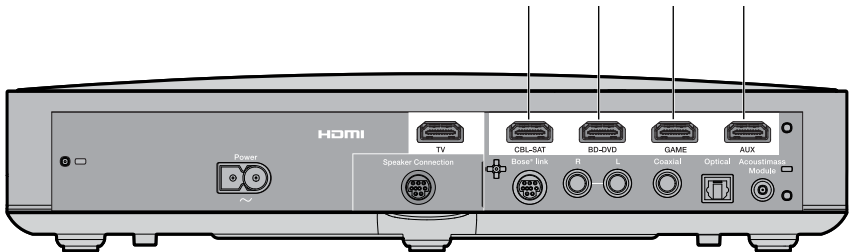

Настройка консоли

Подключение несовместимого с HDMI устройства

Если выбранный вами источник сигнала не совместим с форматом HDMI, то выберите другие аудио и видео кабели (приобретаются отдельно) для подключения его к телевизору. Более подробная информация дана в руководстве пользователя телевизора.

Совет: Если ваш телевизор оснащен аудио разъемами IN и OUT, то воспользуйтесь разъемом **OUT** для подключения.

Источники аудио сигнала

Если к системе подключено аудио устройство, например, CD проигрыватель, который несовместим с HDMI, подключите его к оптическому, коаксиальному или аналоговому разъему консоли. Воспользуйтесь оптическим, коаксиальным или аналоговым кабелем (приобретается отдельно).

Примечание: После подключения источника аудио сигнала необходимо настроить оптический, коаксиальный или аналоговый вход в соответствии с источником сигнала. Эти настройки доступны в меню System (см. стр. 27).

Подключение звуковой панели

1. Вставьте один конец колоночного кабеля в соответствующие разъемы на консоли.

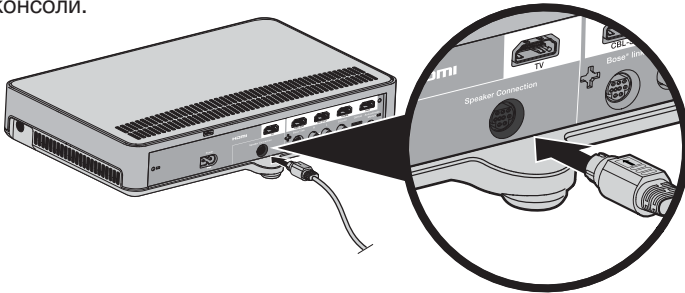

2. Подключите другой конец колоночного кабеля к разъему **Audio IN** на звуковой панели.

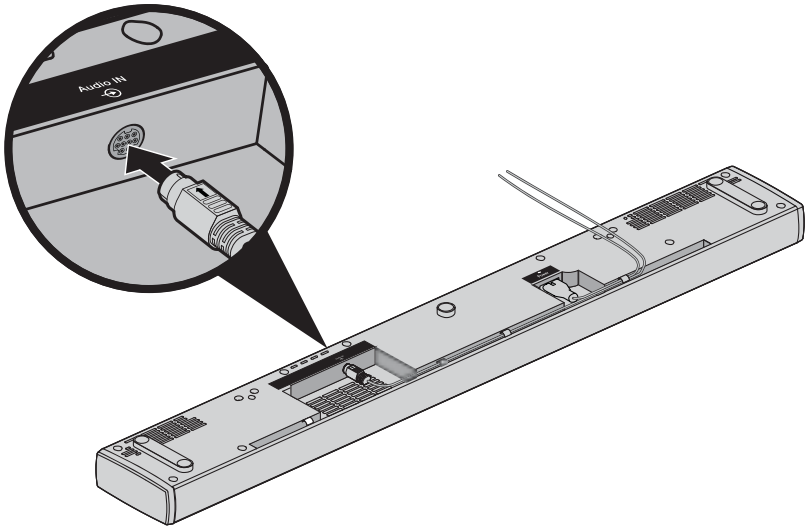

Настройка звуковой панели

Крепление дополнительных ножек к звуковой панели

Прикрепите дополнительные ножки к звуковой панели для создания большего свободного пространства под ней.

1. Переверните звуковую панель верх ножками, расположив ее на мягком покрытии для защиты от повреждений поверхности.
2. К нижней стороне панели закрепите комплект ножек.

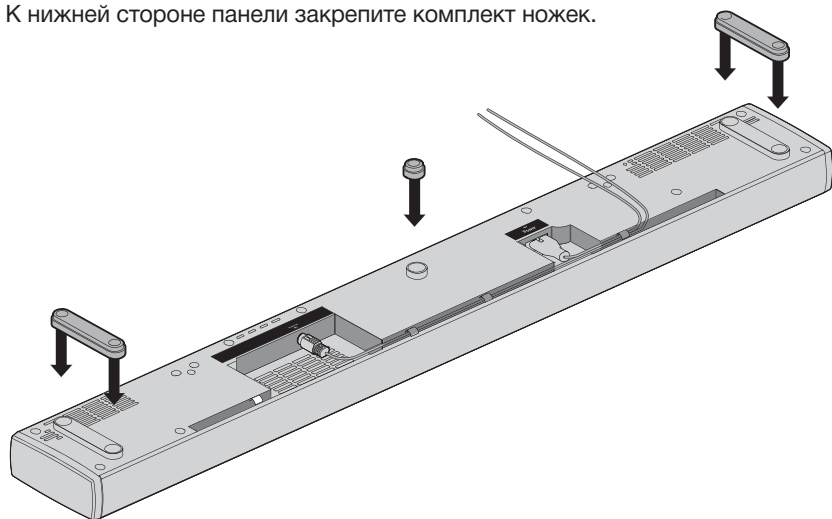

3. Поставьте звуковую панель на ножки.

Настенный монтаж звуковой панели

При необходимости вы можете выполнить монтаж звуковой панели на стену. Для приобретения кронштейнов для монтажа WB-135 свяжитесь с дилером Bose® или посетите веб-сайт www.Bose.com.

Предостережение: Не используйте другие кронштейны для монтажа звуковой панели.

Подключение акустической системы к источнику питания

Подключение звуковой панели к источнику питания

1. Подключите один конец кабеля электропитания в разъем питания на звуковой панели.

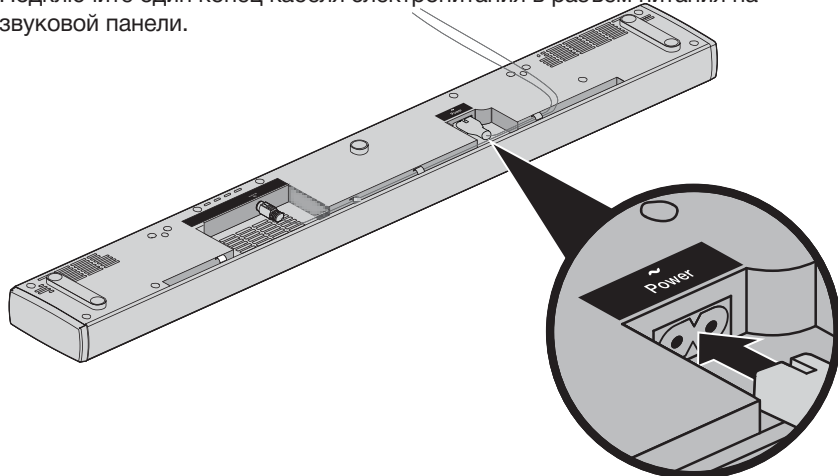

2. Подключите второй конец кабеля питания к розетке электросети.

Подключение консоли к источнику питания

1. Подключите кабель питания к разъему **POWER** ~ на панели консоли.
2. Подключите второй конец кабеля питания к розетке электросети.

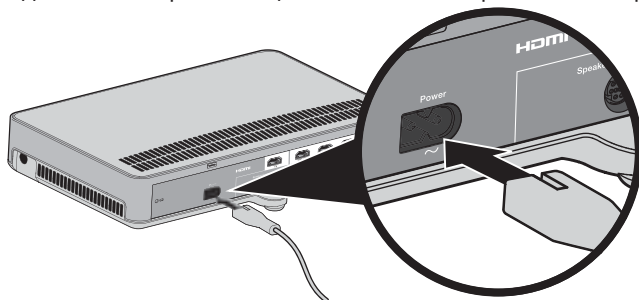

Запуск системы

Установка батареек в пульт ДУ

1. Плавно потяните крышку отсека батареек, расположенную на задней стороне пульта ДУ.

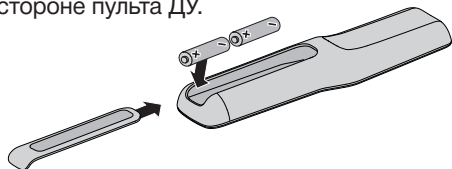

2. Вставьте две входящие в комплект батарейки размера AA (IEC-R6) мощностью 1,5 В. Установите батарейки, соблюдая их полярность, в соответствии с отметками + и – внутри отсека.
3. Установите крышку отсека батареек на место.

Включение питания системы

Нажмите кнопку  на пульте ДУ. Питание консоли будет включено.

При первом включении питания экран переключится на **CBL SAT**. В других случаях экран переключится к последнему использованному источнику сигнала.

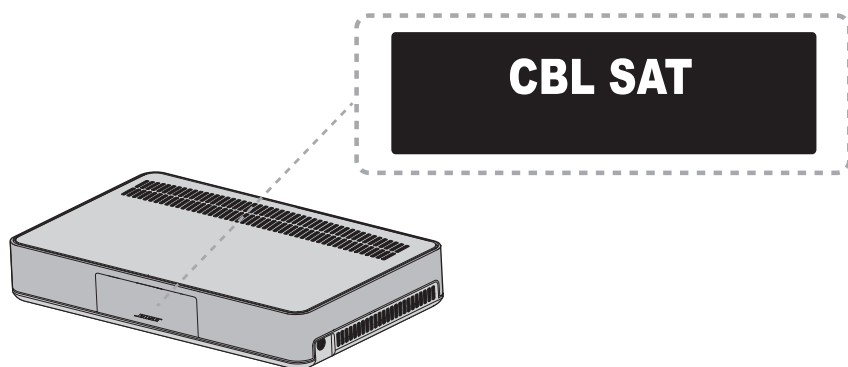



Примечание: Питание системы будет отключено через час после последнего выполненного действия. Вы можете отключить функцию AUTO OFF в меню System (стр. 27).

Проверка звука

1. Включите телевизор.
2. Если вы подключили кабельную приставку или другое дополнительное устройство, то включите его питание.
Совет: Если дополнительное устройство подключено к телевизору, то выберите соответствующий вход на вашем телевизоре. Может потребоваться использование другого пульта.
3. Включите питание акустической системы.
4. Нажмите соответствующую кнопку источника сигнала.
5. Убедитесь, что звук поступает из звуковой панели.
Примечание: В случае отсутствия звука панели см. раздел «Неполадки и способы их устранения» на стр. 30.
6. Нажмите кнопку  на пульте ДУ. Убедитесь, что звук не поступает из телевизионных динамиков.
Примечание: Если слышен звук из телевизионных динамиков, то см. раздел «Неполадки и способы их устранения» на стр. 30.





Переключение языка на консоли

Для изменения языка на консоли воспользуйтесь пультом ДУ.

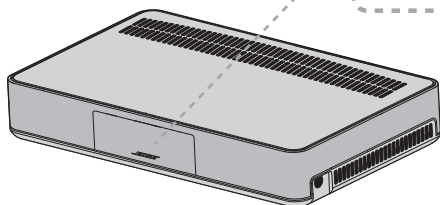
1. Включите питание акустической системы.
2. Нажмите кнопку  на пульте ДУ.
3. Нажимайте кнопку  пока на экране не будет отображена индикация **10**

LANGUAGE .



4. Выберите необходимый язык нажатием кнопок  и .
 5. Нажмите кнопку .
- Совет:** Если по ошибке вы выбрали неверный язык, то найдите иконку  в меню System.

Завершающая настройка

Выполнение настроек калибровки звука ADAPTiQ®

Звуковая система калибровки ADAPTiQ адаптирует звук акустической системы к специфическим особенностям вашей комнаты после выполнения пяти аудио замеров. Для выполнения калибровки необходимо 10 минут тишины в помещении.

1. Наденьте головные телефоны ADAPTiQ.

Во время выполнения калибровки ADAPTiQ микрофон, расположенный в верхней части головных телефонов, выполняет замеры звуковых характеристик вашего помещения и определяет оптимальное качество звучания.

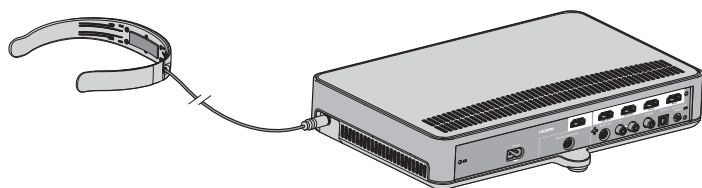

2. Вставьте кабель ADAPTiQ головных телефонов в разъем  консоли.

3. Нажмите кнопку  на пульте ДУ.

4. Нажимайте кнопку  пока на экране не будет отображена индикация **14 ADAPTiQ**.

5. Нажмите кнопку .

6. Следуйте всем инструкциям системы для завершения процесса.

7. По завершении процесса отключите головные телефоны ADAPTiQ от входного аудио кабеля и сохраните их в надежном месте.

Примечание: Если вы решили передвинуть мебель в комнате или изменить положение компонентов акустической системы, необходимо повторить выполнение калибровки ADAPTiQ для обеспечения оптимального качества звучания.

Кнопки пульта ДУ

Пульт ДУ используется для управления подключенными к системе источниками сигнала, для настройки их уровня громкости, переключения каналов, использования функций воспроизведения, активации функций кабельной приставки и навигации по системному меню.

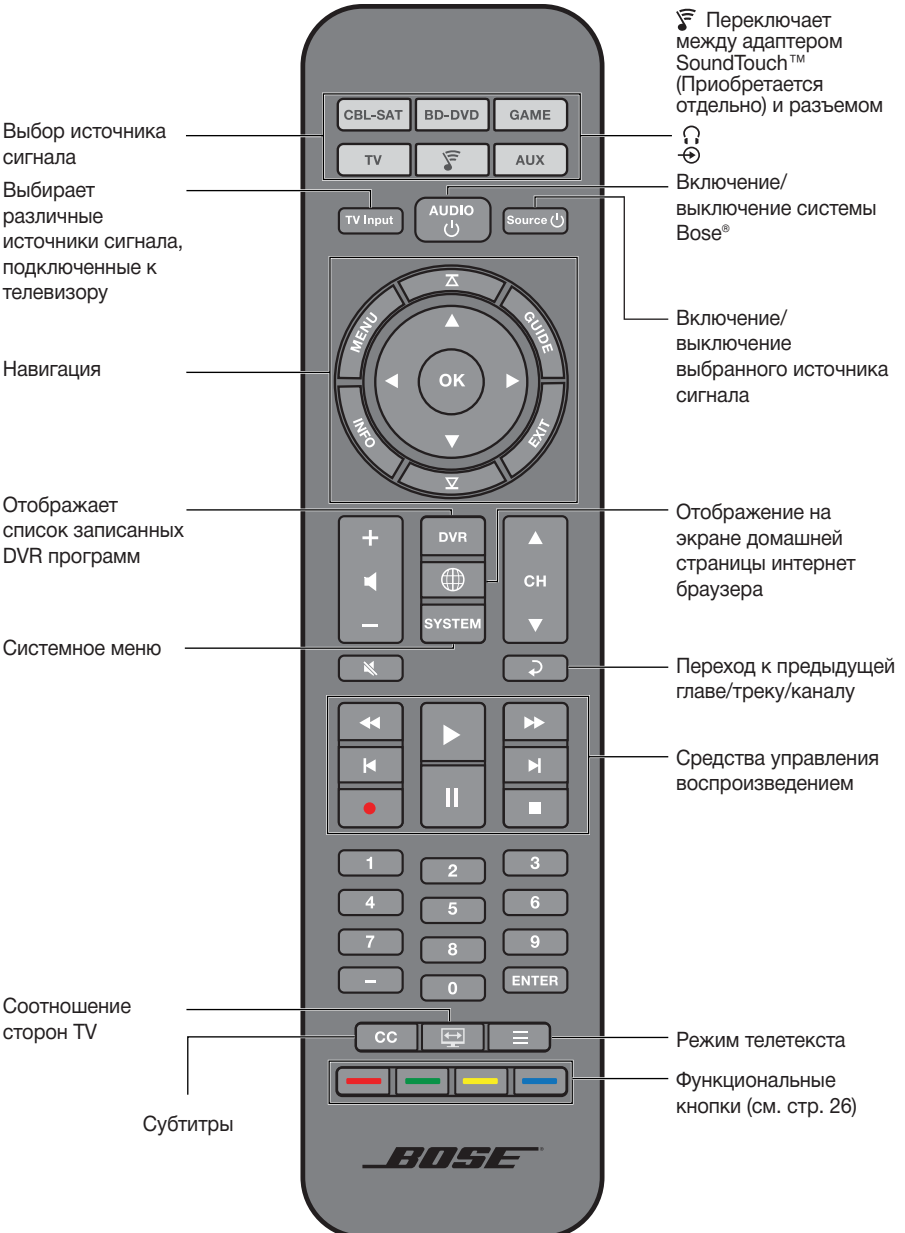

Программирование универсального пульта ДУ

Вы можете запрограммировать универсальный пульт ДУ для управления телевизором, DVD и Blu-ray Disc™ проигрывателем, кабельной или игровой приставкой, DVR или другим дополнительным устройством.

Функция Consumer Electronics Control

Данная акустическая система поддерживает функцию Consumer Electronics Control (CEC). CEC позволяет вам управлять подключенными по HDMI источниками сигнала без программирования пульта ДУ. Включение/выключение функции CEC выполняется в меню System (см. стр. 27).

Выбранный вами источник сигнала также может поддерживать функцию CEC, но подключитесь к ней под другим именем. Более подробная информация дана в руководстве пользователя источника сигнала.

Функция CEC предназначена для управления подключенными к консоли HDMI коннекторами.

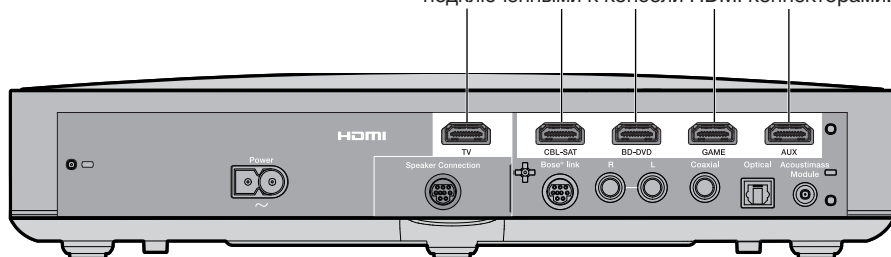

Совет: Вам может потребоваться перейти в системное меню устройства-источника сигнала для включения функции CEC. Более подробная информация дана в руководстве пользователя источника сигнала.

Использование системы

Проверка HDMI™-подключенных устройств на наличие функции CEC

С помощью пульта ДУ проверьте каждый из используемых источников сигнала на наличие функции CEC.

Примечание: Подключенный по HDMI источник сигнала может не поддерживать функцию CEC. Более подробная информация дана в руководстве пользователя источника сигнала.

1. Выключите питание системы Bose®.
2. Подготовка вашего источника сигнала:
 - Если вы тестируете телевизор, то необходимо выключить его питание.
 - Если вы выполняете тестирование другого источника сигнала, то выключите его питание. Включите телевизор.
3. Нажмите кнопку выбранного для тестирования источника сигнала.



Кнопка источника сигнала будет включена. Источник сигнала и система будут включены.

4. Чтобы убедиться, что пульт функционирует нормально с выбранным вами источником сигнала, попробуйте нажать различные кнопки, соответствующие разным функциям устройства.

Если какая-либо функция источника сигнала не активируется пультом ДУ, то необходимо запрограммировать пульт (см. стр. 24).

Использование системы

Программирование пульта ДУ для управления источником сигнала





Если используемый вами источник сигнала не поддерживает функцию СЕС, вы можете запрограммировать пульт для управления этим устройством.

1. Включите питание источника сигнала.
2. Выберите код источника сигнала в журнале Универсальных кодов устройств дистанционного управления (входит в комплект).
3. Нажмите и удержите в нажатом положении кнопку на пульте ДУ, пока все шесть кнопок источников сигнала не загорятся, затем отпустите. Например, для программирования телевизора нажмите и удержите в нажатом положении кнопку .

Будет гореть кнопка только соответствующего источника сигнала.

4. На клавиатуре пульта ДУ наберите код устройства для марки вашего источника сигнала.

Примечание: Если все шесть кнопок мигнули три раза, значит вы ввели неверный код. Повторите выполнение описанных ранее шагов 3 и 4.

5. Нажмите кнопку +.
6. Тестирование источника сигнала на основные функции:
 - Телевизор: Нажмите кнопки каналов. Нажмите кнопку . На экране будет отображено меню настроек. Нажмите кнопки ◀ и ▶ для навигации.
 - Спутниковый тюнер или кабельная приставка: Нажмите кнопку . На экране будут отображены указания по программированию. Нажмите кнопки ◀ и ▶ для навигации.
 - DVD или Blu-ray Disc™ проигрыватели: Нажмите кнопку . На экране будет отображено меню настроек. Нажмите кнопки ◀ и ▶ для навигации.
 - Игровая приставка: Нажмите кнопки ◀ и ▶ для навигации по меню.
7. Если выбранный вами источник сигнала отвечает основным функциям, нажмите кнопку  для сохранения настроек.

Если источник сигнала не отвечает

Воспользуйтесь сканером кодов пульта для поиска кода вашего устройства.

1. Нажмите кнопку + для выбора другого кода.

Примечание: Если все шесть кнопок мигнули шесть раз, значит вы просмотрели все доступные для вашего устройства коды.
2. Протестируйте источник сигнала на соответствие основным функциям (см. шаг 6 в разделе «Программирование пульта ДУ для управления источником сигнала»).
3. Повторяйте выполнение шагов 1 и 2, пока ваш источник сигнала отвечает на команды.
4. Нажмите кнопку  для сохранения настроек.

Примечание: Выбранный вами источник сигнала может быть несовместимым с универсальными пультами ДУ. Более подробная информация дана в руководстве пользователя источника сигнала.

Выбор источника сигнала

Вы легко можете переключить управление с одного источника сигнала на другое, нажав соответствующую кнопку источника на пульте ДУ. Прежде чем вы начнете необходимо запрограммировать пульт ДУ для управления источником сигнала (см. стр. 24).



Выберите источник сигнала, подключенный к системе Bose®

Если источник сигнала подключен к консоли и не использует функцию СЕС, то выполните следующую процедуру для настройки консоли, переключения в соответствующий режим и включения источника сигнала.

1. Включите питание акустической системы.
2. Нажмите кнопку выбранного для управления источника сигнала. Кнопка источника сигнала будет включена.
3. Нажмите кнопку . Питание источника сигнала будет включено.

Выберите источник сигнала, подключенный к телевизору.

Если источник сигнала подключен к телевизору, то выберите соответствующий вход на вашем телевизоре следующим образом.

1. Включите питание системы, телевизора и соответствующего источника сигнала.
2. Нажмите кнопку  для выбора соответствующего входа на вашем телевизоре.
Возможно вам потребуется нажать кнопку  несколько раз для выбора входа для нужного источника.
На экранах некоторых телевизоров появится меню . С помощью пульта ДУ выберите соответствующий телевизионный вход и закройте меню.

Универсальные кнопки источника сигнала и разъемы консоли

Кнопки источника сигнала на пульте ДУ соответствуют разъемам, расположенным на задней панели консоли. Например, кнопка  соответствует разъему **BD-DVD HDMI**.

Кнопки источников сигнала используются с любым источником сигнала, подключенным к соответствующему разъему. При использовании дополнительного DVD или Blu-ray Disc™ проигрывателя, подключенного к разъему **CBL-SAT**, вы можете запрограммировать кнопку  на его активацию.

При использовании оптического, коаксиального или аналогового разъемов необходимо настроить вход для соответствующего источника сигнала. Эти настройки доступны в меню System (см. стр. 27).

Использование системы

Регулировка уровня громкости

На пульте ДУ:

- Нажмите кнопку + для увеличения уровня громкости.
- Нажмите кнопку - для уменьшения уровня громкости.
- Нажмите кнопку  для выключения и включения звука.

Примечание: Если слышен звук из телевизионных динамиков, то см. раздел «Неполадки и способы их устранения» на стр. 30.

Функциональные кнопки

Красная, зеленая, желтая и синяя кнопки на пульте ДУ соответствуют цветным функциональным кнопкам на кабельной приставке или кнопкам телетекста.

- Функции кабельной приставки: см. руководство пользователя кабельной приставки.
- Функции телетекста: соответствуют номерам цветных страниц, заголовкам или горячим кнопкам на странице телетекста.

Программирование пульта ДУ не фирмы Bose

Сторонний пульт не фирмы Bose, например, пульт кабельной приставки также можно запрограммировать на управление акустической системой. Прочтите руководство пользователя пульта ДУ кабельной приставки или посетите веб-сайт фирмы для получения более подробную информацию.



После программирования пульт не фирмы Bose будет выполнять управление основными функциями, например включением/выключением устройства и настройкой его уровня громкости.



Отображаемые на экране сообщения

На передней панели системы расположен экран, на котором отображается информация о системе и иконки, а также с помощью которого вы сможете перейти в меню System.

Использование меню System

Меню System используется для настройки уровня громкости, включения/выключения функций (например, AUTO OFF), переключения языка, настройки коаксиального, аналогового и оптического входов для определенного источника сигнала, запуск функции ADAPTiQ®, сопряжение модуля Acoustimass® с консолью или выполнение инициализации настроек системы.

1. Нажмите кнопку  на пульте ДУ.
2. Нажмите кнопки ▲ и ▼ для прокрутки меню System.
3. Нажмите кнопки ◀ и ▶ для выполнения настроек.
4. Нажмите кнопку .

Сообщение на экране	Состояние системы
1. AUDIO COMP	Off: (Установленное по умолчанию значение) Аудио трек не изменяется. Enhance dialogue: Увеличение уровня громкости диалога и звуковых эффектов на низких уровнях громкости. Smart volume: Сокращение диапазона настроек уровня громкости во время просмотра фильма, так чтобы разница между чрезмерно громкими моментами и мягким звучанием была не такой существенной.
2. AUDIO/VIDEO SYNC	Настройка задержки аудиодорожки при просмотре видео для их синхронизации.
3. HDMI-CEC	On: (Установленное по умолчанию значение) Включение функции CEC (См. стр. 22). Off: Отключение функции CEC.
4. AUTO OFF	Enable: (Установленное по умолчанию значение) Питание системы будет отключено через час после последнего выполненного действия (отсутствие сигнала системы). Disable: Система не будет отключаться автоматически.
5. SIDE AUX	Audio in: (Установленное по умолчанию значение) Настраивает разъем  на использование с дополнительным источником сигнала. Наушники: Настраивает разъем  на использование с наушниками. Примечание: При выборе входа Headphones и подключении к нему кабеля, звук панели будет отключен. Отключите наушники, если их не используете.
6. BASS LEVEL	Регулировка низких частот.
7. TREBLE LEVEL	Регулировка высоких частот.
8. CENTER LEVEL	Увеличение или уменьшение уровня диалогов для фильмов и телевизионных передач.

Отображение информации о системе на экране

Сообщение на экране	Состояние системы
9. SURROUND LEVEL	Не доступно.
10. LANGUAGE	Изменение языка консоли и ADAPTiQ®.
11. SET OPTICAL INPUT	Настраивает оптический разъем на Auto/TV (Установленное по умолчанию значение), CBL SAT, BD DVD, GAME или AUX.
12. SET COAXIAL INPUT	Настраивает коаксиальный разъем на Auto/TV (Установленное по умолчанию значение), CBL SAT, BD DVD, GAME или AUX.
13. SET ANALOG INPUT	Настраивает аналоговый разъем на Auto/TV (Установленное по умолчанию значение), CBL SAT, BD DVD, GAME или AUX.
14. ADAPTIQ	запуск процедуры аудио калибровки ADAPTiQ.
15. PAIR ACOUSTIMASS	Повторное подключение модуля Acoustimass® к системе.
16. FACTORY RESET	Сбрасывает настройки меню System и калибровки ADAPTiQ к установленным по умолчанию значениям.

Отображение информации о системе на экране

Сообщения об ошибках



Сообщение на экране	Состояние системы
ERROR Cannot find Acoustimass	Модуль Acoustimass® не подключен к консоли.
ERROR Cannot find soundbar	Звуковая панель не подключена к консоли.
<SOURCE> No signal	Источник сигнала не подключен к консоли, или источник сигнала подключен к консоли, но его питание выключено.
SIDE AUX Nothing connected	Источник сигнала не подключен к разъему  на консоли.
ERROR Call Bose	Обратитесь в Отдел работы с клиентами Bose. Контактные данные указаны в адресном листке из упаковки.

Индикатор состояния модуля Acoustimass®

Индикатор состояния модуля, расположенный на задней панели модуля Acoustimass, укажет вам на состояние системы во время работы.

Активность индикатора	Состояние модуля Acoustimass
Желтый	Подключение к консоли.
Мигает желтым	Отключение от консоли.
Медленно мигает желтым	Доступен для выполнения беспроводного подключения к консоли.
Красный	Системная ошибка.



Неполадки и способы их устранения

Проблема	Решение
Нет питания	<ul style="list-style-type: none">• Надежно подключите кабели модуля Acoustimass®, звуковой панели и консоли.• Еще раз подключите кабель питания к модулю Acoustimass, звуковой панели и консоли к рабочей розетке.• Включите питание системы с помощью пульта ДУ.• Сбросьте настройки системы к установленным по умолчанию (см. стр. 32).
Отсутствует звук	<ul style="list-style-type: none">• Включите звук системы.• Увеличьте уровень громкости.• Подключите кабель питания модуля Acoustimass®, звуковой панели и консоли к рабочей розетке.• Подключите колоночный кабель к разъему Speaker, а не Bose® Link.• Вставьте HDMI кабель в разъем телевизора, названный ARC или Audio Return Channel. Если используемый вами телевизор не оснащен разъемом HDMI ARC, вам может потребоваться выполнить дополнительное подключение к консоли с помощью аудио кабеля (см. стр. 13).• При использовании дополнительного аудио кабеля вставьте его в разъем телевизора Output или OUT, но ни в коем случае не в разъем Input или IN.• Убедитесь, что все кабели не повреждены и надежно подключены к звуковой панели, телевизору и другому необходимому оборудованию.• Если источник сигнала подключен к телевизору, то выберите соответствующий вход на вашем телевизоре (см. стр. 25).• Отключите наушники, если их не используете.• При подключении источника сигнала к разъему  включите параметр Audio в меню System (см. стр. 27).• При подключении наушников к разъему  включите параметр Headphones в меню System (см. стр. 27). • При отображении на экране сообщения «Cannot find Acoustimass» (Невозможно найти модуль), выполните сопряжение модуля Acoustimass с консолью (см. стр. 31).• Сбросьте настройки системы к установленным по умолчанию (см. стр. 32).
Звук идет из динамиков телевизора	<ul style="list-style-type: none">• Вставьте HDMI кабель в разъем телевизора, названный ARC или Audio Return Channel (при наличии).• Выключите динамики телевизора (см. руководство пользователя телевизора).• Уменьшите уровень громкости телевизора до минимума.
Пульт ДУ работает неправильно или вообще не работает	<ul style="list-style-type: none">• Установите батарейки, соблюдая их полярность, в соответствии с отметками + и – внутри отсека (см. стр. 18).• Замените батарейку (см. стр. 18).• Нажмите кнопку уровня громкости на пульте ДУ и посмотрите, правильная ли кнопка мигает.• При использовании функции СЕС:<ul style="list-style-type: none">- Направьте пульт ДУ на консоль.- Запрограммируйте пульт ДУ для управления источником сигнала (см. стр. 24).• Если вы уже запрограммировали пульт ДУ для управления источником сигнала:<ul style="list-style-type: none">- Направьте пульт ДУ на нужное вам устройство.- Убедитесь, что ввели правильный код устройства для марки вашего источника сигнала.- Запрограммируйте пульт ДУ с другим кодом (см. стр. 24).

Проблема	Решение
Слабый или искаженный звук	<ul style="list-style-type: none"> • Удалите защитную пленку с системы. • Убедитесь, что все кабели не повреждены и надежно подключены к звуковой панели, телевизору и другому необходимому оборудованию. • При отображении на экране сообщения «Cannot find Acoustimass®»: <ul style="list-style-type: none"> - Подключите модуль Acoustimass®. - Выполните сопряжение модуля Acoustimass с консолью (см. раздел «Консоль не может найти модуль Acoustimass»). • При использовании аналогового разъема или разъема  уменьшите уровень громкости источника сигнала. • Сбросьте настройки к установленным по умолчанию (см. стр. 32) и запустите выполнение аудио калибровки ADAPTIQ® (см. стр. 20).
Звук прерывается	<ul style="list-style-type: none"> • Убедитесь, что все кабели не повреждены и надежно подключены к звуковой панели, телевизору и другому необходимому оборудованию. • Переместите систему подальше от источников помех (микроволновой печи, беспроводного телефона, роутера и т.д.).

Консоль не может найти модуль Acoustimass®

На предприятии выполнено сопряжение модуля Acoustimass и консоли. Тем не менее, при отображении на экране сообщения «**Cannot find Acoustimass**» (Невозможно найти модуль), выполните сопряжение модуля еще раз.

1. Отсоедините модуль Acoustimass®.
2. Нажмите кнопку  на пульте ДУ.
3. Нажимайте кнопку ▼, пока на экране не будет отображено **15 PAIR ACOUSTIMASS**.
4. Нажмите кнопку  .
На экране будет отображено сообщение «**Plug in Acoustimass**».
5. Подключите второй конец кабеля питания к розетке электросети.
После подключения модуля Acoustimass к консоли на дисплее будет отображено сообщение «**Pairing complete**».

Сброс к установленным по умолчанию значениям

При возникновении ошибок в работе системы сбросьте настройки меню System и калибровки ADAPTiQ к установленным по умолчанию значениям.

1. Нажмите кнопку **SYSTEM** на пульте ДУ.
2. Нажимайте кнопку **▼** пока на экране не будет отображена индикация **16 FACTORY RESET**.
3. Нажмите кнопку 5.
Системные настройки будут сброшены.
4. Запустите процедуру аудио калибровки ADAPTiQ (см. стр. 20).

Сброс кнопок источников на пульте ДУ

В случае возникновения проблем с кнопками источников-сигнала на пульте ДУ необходимо сбросить настройки кнопок к установленным по умолчанию.

После данной процедуры, кнопка выбранного источника сигнала будет переключена в режим СЕС.

1. Нажмите и удержите в нажатом положении кнопку на пульте ДУ, пока все шесть кнопок источников сигнала не загорятся, затем отпустите.
Будет гореть кнопка только соответствующего источника сигнала.
2. На пульте ДУ введите **0140**.

Служебные разъемы модуля Acoustimass

Разъемы Service и Data предназначены только для служебного использования. Не подключайте к ним кабели.

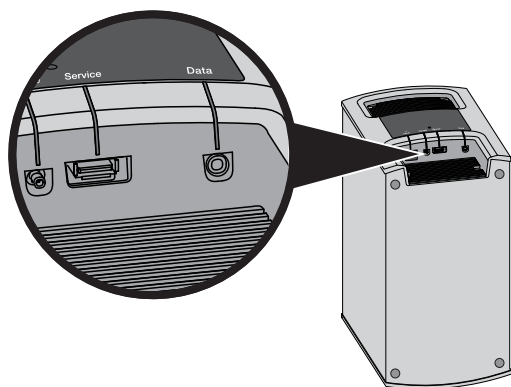

Очистка

- Для очистки корпуса системы используйте мягкую сухую ткань.
- Не используйте дезодоранты вблизи системы. Не используйте растворители, химические или чистящие средства, содержащие спирт, аммиак или абразивные компоненты.
- Не допускайте попадания жидкости в отверстия системы.

Технические характеристики

Модуль Acoustimass®

Номинальная мощность: 100-240 В 50/60 Гц, 150 Вт

Консоль

Номинальная мощность: 100-240 В 50/60 Гц, 60 Вт

Звуковая панель

Номинальная мощность: 100-240 В 50/60 Гц, 60 Вт



715117-0010

BOSE[®]

©2014 Bose Corporation, The Mountain,
Framingham, MA 01701-9168 USA
AM715117 Rev. 00