



DESKTOP AUDIO SYSTEM
SYSTEME AUDIO DESKTOP
TSX-B15

OWNER'S MANUAL
MODE D'EMPLOI
BEDIENUNGSANLEITUNG
BRUKSANVISNING
MANUALE DI ISTRUZIONI
MANUAL DE INSTRUCCIONES
GEBRUIKSAANWIJZING
ИНСТРУКЦИЯ ПО ЭКСПЛУАТАЦИИ

En

Fr

De

Sv

It

Es

Nl

Ru



ПРЕДУПРЕЖДЕНИЕ: ВНИМАТЕЛЬНО ПРОЧИТАЙТЕ ЭТО ПЕРЕД ИСПОЛЬЗОВАНИЕМ АППАРАТА.

- 1 Для обеспечения наилучшего результата, пожалуйста, внимательно прочитайте данную инструкцию. Храните ее в безопасном месте для будущих справок.
- 2 Данный аппарат следует устанавливать в хорошо проветриваемом, прохладном, сухом месте, вдали от прямого воздействия солнечных лучей, источников тепла, вибрации, пыли, влаги и холода. Для надлежащей вентиляции необходимо обеспечить следующие минимальные просветы.
Сверху: 15 см
Сзади: 10 см
По сторонам: 10 см
- 3 Во избежание шумов и помех, данный аппарат следует размещать на некотором расстоянии от других электрических приборов, двигателей или трансформаторов.
- 4 Во избежание накопления влаги внутри данного аппарата, что может вызвать электрошок, пожар, привести к поломке данного аппарата, и/или представлять телесное повреждение, не следует размещать данный аппарат в среде, подверженной резким изменениям температуры с холодной на жаркую, или в среде с повышенной влажностью (например, в комнате с увлажнителем воздуха).
- 5 Не устанавливайте данный аппарат в местах, где есть риск падения других посторонних объектов на данный аппарат и/или где данный аппарат может подвергнуться попаданию капель брызг жидкостей. На крышке данного аппарата, не следует располагать:
 - Другие компоненты, так как это может привести к поломке и/или обесцвечиванию поверхности данного аппарата.
 - Горящие объекты (например, свечи), так как это может привести к пожару, поломке данного аппарата и/или представлять телесное повреждение.
 - Емкости с жидкостями, так как при их падении жидкости могут вызвать поражение пользователя электрическим током и/или привести к поломке данного аппарата.
- 6 Во избежание прерывания охлаждения данного аппарата, не следует покрывать данный аппарат газетой, скатертью, занавеской и т.д. Повышение температуры внутри данного аппарата может привести к пожару, поломке данного аппарата и/или представлять телесное повреждение.
- 7 Пока все соединения не завершены, не следует подключать данный аппарат к розетке.
- 8 Не используйте данный аппарат, установив его верхней стороной вниз. Это может привести к перегреву и возможной поломке.
- 9 Не применяйте силу по отношению к переключателям, ручкам и/или проводам.
- 10 При отсоединении силового кабеля питания от розетки, вытягивайте его, удерживая за вилку; ни в коем случае не тяните кабель.
- 11 Не применяйте различные химические составы для очистки данного аппарата; это может привести к разрушению покрывающего слоя. Используйте чистую сухую ткань.
- 12 Используйте данный аппарат с соблюдением напряжения, указанном на данном аппарате. Использование данного аппарата при более высоком напряжении, превышающем указанное, является опасным, и может стать причиной пожара, поломки данного аппарата, и/или представлять телесное повреждение. Yamaha не несет ответственности за любую поломку или ущерб вследствие использования данного аппарата при напряжении, не соответствующем указанному напряжению.
- 13 Во избежание поломки от молнии, отключите силовую кабель питания от розетки во время электрической бури.
- 14 Не пробуйте модифицировать или починить данный аппарат. При необходимости свяжитесь с квалифицированным сервисным центром Yamaha. Корпус аппарата не должен открываться ни в коем случае.
- 15 Если вы не собираетесь использовать данный аппарат в течение продолжительного промежутка времени (например, во время отпусков), отключите силовую кабель переменного тока от розетки.
- 16 Перед тем как прийти к заключению о поломке данного аппарата, обязательно изучите раздел “УСТРАНЕНИЕ НЕИСПРАВНОСТЕЙ”, описывающий часто встречающиеся ошибки во время использования.
- 17 Перед перемещением аппарата нажмите кнопку , чтобы выключить систему, и силовую кабель переменного тока от розетки.
- 18 При внезапном изменении окружающей температуры образовывается конденсация. Отсоедините силовую кабель питания от сети и не пользуйтесь аппаратом.
- 19 Аппарат может нагреваться при его продолжительном использовании. Отключите систему, затем дайте аппарату остыть.
- 20 Данный аппарат следует устанавливать возле розетки переменного тока, куда можно свободно протянуть силовую кабель.
- 21 Используйте адаптер переменного тока, поставляемый с данным аппаратом. Использование другого адаптера переменного тока взамен поставляемого может привести к пожару или поломке даного аппарата.

Мы, компания Yamaha Music Europe GmbH, настоящим заявляем, что данное устройство соответствует основным требованиям и другим соответствующим положениям Директивы 1999/5/ЕС.

Yamaha Music Europe GmbH
Siemensstr. 22-34 25462 Rellingen, Germany
Тел: +49-4101-303-0



Информация для пользователей по сбору и утилизации старой аппаратуры



Этот знак на аппаратуре, упаковках и в сопроводительных документах указывают на то, что подержанные электрические и электронные приборы не должны выбрасываться вместе с обычным домашним мусором.

Для правильной обработки, хранения и утилизации старой аппаратуры, пожалуйста сдавайте их в соответствующие сборные пункты, согласно вашему национальному законодательству и директив 2002/96/ЕС.

При правильном отделении этих товаров, вы помогаете сохранять ценные ресурсы и предотвращать вредное влияние на здоровье людей и окружающую среду, которое может возникнуть из-за несоответствующего обращения с отходами.

За более подробной информацией о сборе и утилизации старых товаров пожалуйста обращайтесь в вашу локальную администрацию, в ваш приёмный пункт или в магазин где вы приобрели эти товары.

[Информация по утилизации в других странах за пределами Европейского Союза]

Этот знак действителен только на территории Европейского Союза. Если вы хотите избавиться от этих предметов, пожалуйста обратитесь в вашу локальную администрацию или продавцу и спросите о правильном способе утилизации.

СОДЕРЖАНИЕ

НАЗВАНИЯ ЧАСТЕЙ И ИХ ФУНКЦИИ	2
ОСНОВНЫЕ ФУНКЦИИ	4
ПРОСЛУШИВАНИЕ FM-РАДИОСТАНЦИЙ.....	6
ВОСПРОИЗВЕДЕНИЕ МУЗЫКИ С УСТРОЙСТВА <i>Bluetooth</i>	7
ВОСПРОИЗВЕДЕНИЕ С ВНЕШНИХ ИСТОЧНИКОВ.....	11
ЗАРЯДКА ЧЕРЕЗ USB-ПОРТ.....	11
УСТРАНЕНИЕ НЕИСПРАВНОСТЕЙ.....	12
ТЕХНИЧЕСКИЕ ХАРАКТЕРИСТИКИ	15

■ Особенности

- Воспроизведение с устройств *Bluetooth*, внешних устройств и FM-радиостанций с помощью дополнительного разъема AUX.
 - Установка FM-радиостанции в качестве будильника.
 - Питание смартфонов, планшетов и других устройств через USB-порт на задней панели.
 - Объемный звук благодаря широкополосному настраиваемому динамику диаметром 5 см и процессору цифровой обработки сигналов (DSP) производства компании Yamaha.
 - Улучшены характеристики высоких частот и среднечастотного баса даже при воспроизведении сжатых аудиосигналов (MP3 и т. д.). (Music Enhancer)
- **Примечание** указывает на меры предосторожности при использовании устройства и ограничения функций.
 -  указывает на дополнительные описания для удобства эксплуатации.

■ Прилагаемые аксессуары

Адаптер переменного тока

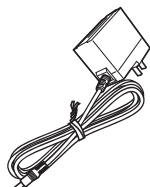

FM-антенна

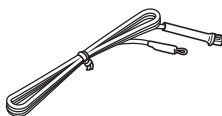

12 В постоянного тока, 1,5 А,
номер модели:
MU18-D120150-CS

НАЗВАНИЯ ЧАСТЕЙ И ИХ ФУНКЦИИ

■ Верхняя панель

① VOLUME

Регулятор громкости. Во время настройки громкости ее уровень некоторое время отображается на дисплее.

② CLOCK

Настройка часов (стр. 4).

③ ALARM

Настройка будильника (стр. 4).

④ TUNING

Настройка времени или радиочастоты (стр. 4, 6).

⑤ PRESET

Сохранение до 5 избранных FM-радиостанций (стр. 6).

⑥ SOURCE (PAIRING)

Выбор источника входных данных из Bluetooth, AUX или RADIO.

⑦ Дисплей

8:00
PM MHz

⑧ Защитная сетка (стр. 3)

⑧ Индикаторы

(● ● ●) (Будильник): Светится, если включена функция будильника (стр. 4).

RADIO: Светится, если в качестве источника входных данных выбрано радио (стр. 6).

AUX: Светится, если в качестве источника входных данных выбрано значение AUX (стр. 11).

Bluetooth: Светится, если в качестве источника входных данных выбрано значение Bluetooth либо во время сопряжения или подключения через Bluetooth (стр. 7, 9).

⑩



Нажмите, чтобы включить систему или перейти в режим ожидания.

Экономный режим ожидания

- Таким образом можно сократить потребляемую мощность. Нажмите кнопку (питание) и удерживайте ее нажатой более 3 секунд, чтобы перевести устройство в режим энергосбережения. Выключаются все индикаторы и дисплей, а также Bluetooth, воспроизведение аудио и ввод с клавиатуры (кроме кнопки). Чтобы выйти из экономного режима ожидания, нажмите кнопку.
- Функция будильника работает в режиме ожидания и в экономном режиме ожидания.

Автоматический режим ожидания (стр. 5)

- Этот аппарат оснащен функцией, которая автоматически активирует режим ожидания, если входной аудиосигнал от подключенного устройства отсутствует либо его уровень громкости остается низким в течение определенного периода времени (примерно 20 минут).

Регулировка яркости подсветки

Нажмите несколько раз кнопку **CLOCK**, чтобы настроить яркость дисплея и индикаторов.
3 (самый яркий) → 2 → 1 (самый темный)

Предупреждение

Для защиты динамиков на устройстве используется защитная сетка.

- Поскольку она сделана из мягкого материала, ее легко повредить, поэтому не царапайте ее острыми предметами.
- Не нажимайте на защитную ткань, иначе ее можно помять или повредить. Это может привести к повреждению динамиков. Обращайтесь с защитной тканью осторожно.

Задняя панель

11 CHARGING

При подключении с помощью USB-кабеля обеспечивает зарядку портативного устройства, например смартфона, с напряжением заряда 5 В и током заряда 1 А (стр. 11).

12 V Подключение адаптера переменного тока из комплекта поставки.

13 AUX Подключение внешних устройств с помощью стереокабеля с мини-разъемом $\varnothing 3,5$ мм (стр. 11).

14 FM ANT Разъем FM-антенны

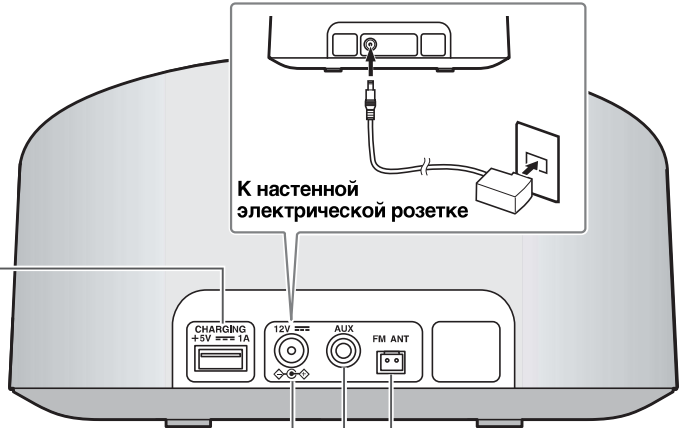

Подключение FM-антенны

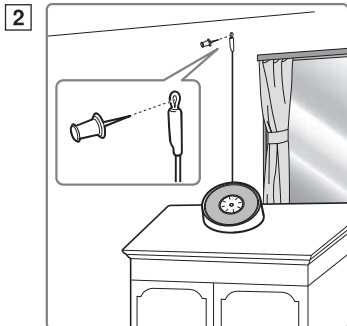
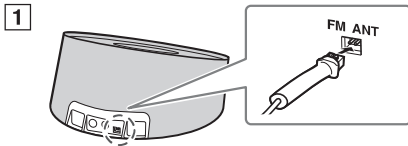

- 1 Подключите прилагаемую антенну к аппарату.
- 2 Установите антенну в месте с лучшим приемом сигнала.

Примечание

- Обязательно вытяните антенну, как показано на иллюстрации.
- В случае слабого сигнала отрегулируйте высоту или направленность антенны, либо переместите устройство в другое место.

Предупреждение

При прослушивании FM-радио во время зарядки через USB могут возникать радиопомехи. В этом случае отсоедините кабель USB от устройства.

Ru

ОСНОВНЫЕ ФУНКЦИИ

Настройка часов

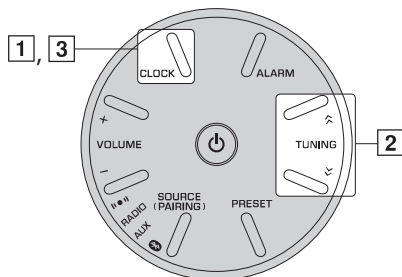

Если нажать кнопку **PRESET** на шаге [2], можно выбрать способ отображения времени (12- или 24-часовой формат).

Примечание

Параметры времени будут утеряны примерно через неделю после отключения кабеля питания от розетки.

- 1 Нажмите кнопку **CLOCK** и удерживайте ее нажатой более 2 секунд. Дисплей начнет мигать.



- 2 Настройте время с помощью кнопки **TUNING**.



Если нажать и удерживать кнопку **TUNING**, цифры будут быстро изменяться.

- 3 Нажмите кнопку **CLOCK**. Чтобы выйти из режима настройки часов, нажмите **⏻**.

Настройка будильника

Данный аппарат может воспроизводить радио и звуковые сигналы в заданное время.

■ Установка времени и звукового сигнала

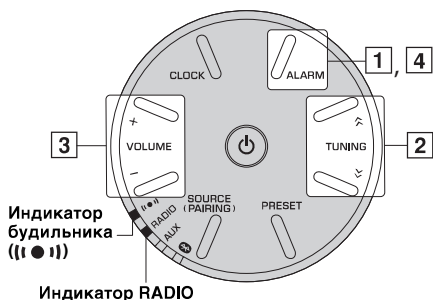

- На данном аппарате имеется один тип будильника — радио и звуковой сигнал.
- Радио включается за 3 минуты до установленного времени, а звуковой сигнал воспроизводится в установленное время будильника.

Примечание

Если нажать **ALARM** для завершения настройки будильника без изменения времени и громкости, режим настройки будильника будет отменен, а сам будильник не включится.

- 1 Нажмите кнопку **ALARM** и удерживайте ее нажатой более 2 секунд. Индикатор будильника ((●●)), индикатор **RADIO** и дисплей будут мигать.



- 2 Установите время сигнала с **TUNING**.
- 3 Установите громкость сигнала с помощью кнопки **VOLUME**. Отобразится уровень громкости.



- 4 Нажмите кнопку **ALARM**. При установке функции будильника загорится соответствующий индикатор ((●●)).

■ Переключение сигнала (вкл/выкл)

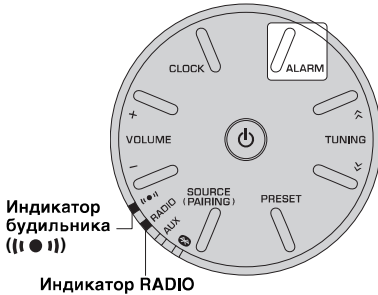

Нажмите **ALARM**.

Если функция будильника включена, временно отображаются индикатор будильника ((🔔)) и индикатор **RADIO** и высвечивается время сигнала.

Операции во время воспроизведения звукового сигнала

Во время настройки воспроизводится звуковой сигнал. Во время воспроизведения доступны действия, перечисленные ниже.

■ Прекращение звучания сигнала

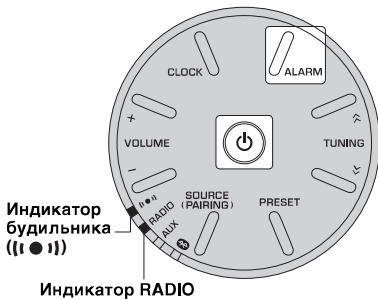

Нажмите кнопку **ALARM** или **🔔**.



- Если вы не выключить будильник, он отключится автоматически через 60 мин.
- Если вы сами выключите сигнал, настройка времени и другие настройки сохраняются, - для удобства применения в следующий раз.
- Нажмите любую кнопку, кроме **ALARM** и **🔔**, один раз для остановки звукового сигнала либо два раза для остановки источника радио (функция повторения сигнала). Через 4 минуты после остановки воспроизведения радио сигнал снова начнет постепенно усиливаться и через некоторое время звуковой сигнал возобновится.
- Если функция повторения сигнала активирована, дисплей, индикаторы будильника ((🔔)) и **RADIO** мигают.

Ru

Автоматический режим ожидания

Система автоматически переходит в режим ожидания при следующих условиях.

- Входной аудиосигнал от подключенного устройства отсутствует либо его уровень громкости остается низким в течение определенного периода времени (примерно 20 минут).
- Если в течение более 8 часов не выполняются какие-либо операции, а воспроизведение музыки включено или приостановлено.
- Отключите *Bluetooth*-соединение с устройством *Bluetooth*.

ПРОСЛУШИВАНИЕ FM-РАДИОСТАНЦИЙ

Настройка радиостанций

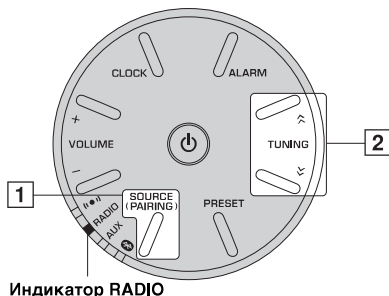

- 1 Нажмите **SOURCE** для выбора пункта **RADIO**.
Загорится индикатор **RADIO**.
- 2 Для автоматической настройки нажмите и удерживайте кнопку **TUNING**.
Для ручной настройки нажмите **TUNING** несколько раз.

Примечание

Если настройку радиостанции выполнять вручную, будет воспроизводиться монофонический звук.

Предварительная настройка радиостанций

Функция предварительной настройки позволяет сохранить до пяти любимых FM-радиостанций.

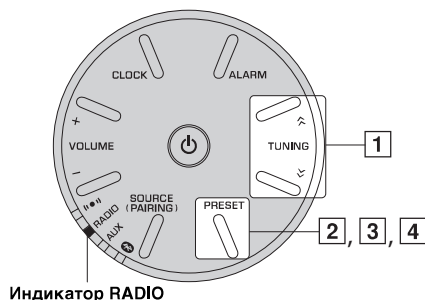

- 1 Нажмите **TUNING** для выбора избранной радиостанции.
Временно отобразится частота радиостанции.
- 2 Нажмите кнопку **PRESET** и удерживайте ее нажатой более 2 секунд.
На дисплее отображается и мигает номер предварительной настройки.
- 3 Нажмите **PRESET** для выбора номера предварительной настройки, под которым нужно сохранить радиостанцию.
- 4 Для завершения нажмите кнопку **PRESET** и удерживайте ее нажатой более 2 секунд.

88.35
MHz

P 1



Номер предварительной настройки отображается следующим образом:
P1 → P2 → P3 → P4 → P5 → P1

Выбор предварительно настроенных радиостанций

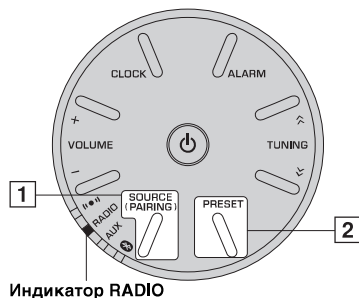

- 1 Нажмите **SOURCE** для выбора пункта **RADIO**.
Загорится индикатор **RADIO**.
- 2 Нажмите **PRESET** несколько раз, чтобы выбрать предварительно настроенную радиостанцию.

ВОСПРОИЗВЕДЕНИЕ МУЗЫКИ С УСТРОЙСТВА *Bluetooth*

Данное устройство поддерживает работу по *Bluetooth*. Наслаждайтесь беспроводным прослушиванием музыки с устройства *Bluetooth* (смартфона, цифрового аудиоплеера и т. п.). Кроме этого, ознакомьтесь с руководством пользователя для устройства *Bluetooth*.

Установка

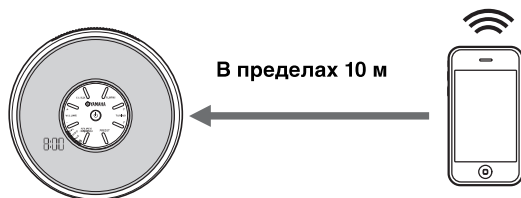

Устанавливайте на устойчивых поверхностях, соблюдая следующие правила:

- не размещайте на стальных или иных металлических поверхностях;
- не накрывайте тканью или другим материалом;
- установите в одном помещении с устройством, с которым будет выполняться обмен сигналами (смартфон, поддерживающий профиль *Bluetooth* A2DP, цифровой аудиоплеер и т. п.), на расстоянии до 10 м в пределах прямой видимости;
- убедитесь, что между этим аппаратом и подключенным устройством *Bluetooth* нет препятствий.

Сопряжение с устройством *Bluetooth*

Что такое сопряжение?

Сопряжение — это процедура регистрации устройства, с которым будет вестись обмен данными (далее “подключенное устройство”). Сопряжение выполняется при первом подключении устройства *Bluetooth* или в случае удаления настроек сопряжения. После сопряжения все последующие подключения будут устанавливаться автоматически, даже после разрыва соединения по *Bluetooth*. Если не удается выполнить сопряжение, обратитесь к пункту “*Bluetooth*” в разделе “УСТРАНЕНИЕ НЕИСПРАВНОСТЕЙ” (стр. 13).

Примечание

- Этот аппарат можно согласовать с четырьмя подключаемыми устройствами. При успешном согласовании с пятым устройством информация согласования с самой ранней датой соединения будет удалена.
- Если этот аппарат подключен по *Bluetooth* к другому устройству, прежде чем выполнять новую операцию сопряжения, необходимо разорвать текущее соединение *Bluetooth*. Для этого нажмите и удерживайте кнопку **SOURCE**.

■ Сопряжение (регистрация)

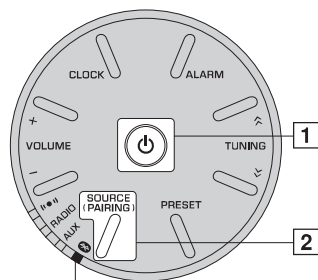

Индикатор Bluetooth (📶)

- 1 Включите систему.
- 2 Для перехода в режим сопряжения нажмите кнопку **SOURCE** и удерживайте ее нажатой более 2 секунд.
 - Режим сопряжения длится 5 минут.
 - В режиме сопряжения индикатор Bluetooth (📶) светится поочередно оранжевым и синим цветом.

– Для iPhone/iPad/iPod touch

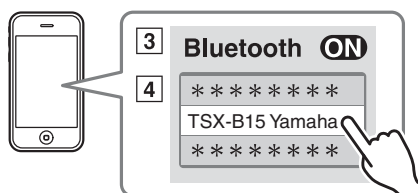

В течение примерно 5 минут

- 3 В iPhone/iPad/iPod touch в меню [Настройки] → [Bluetooth] выберите “вкл.”. В разделе [Устройства] появится список Bluetooth-соединений. (Данная процедура или экран может различаться в зависимости от типа используемого iPhone/iPad/iPod touch.)
- 4 В списке подключений Bluetooth подключенного устройства выберите данный аппарат (TSX-B15 Yamaha).
 - После сопряжения на экране iPhone/iPad/iPod touch отобразится “Подключено”.
 - Индикатор Bluetooth (📶) загорится синим цветом.

– Для всех остальных устройств (кроме iPhone/iPad/iPod touch)

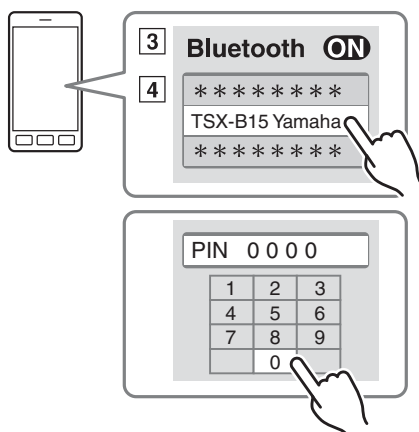

В течение примерно 5 минут

- 3 Установите сопряжение с подключенным устройством по Bluetooth. Подробные сведения см. в руководстве пользователя подключенного устройства.
- 4 В списке подключений Bluetooth подключенного устройства выберите данный аппарат (TSX-B15 Yamaha). После выполнения сопряжения индикатор Bluetooth (📶) загорится синим цветом.



При появлении соответствующего запроса введите пароль доступа “0000”.

Примечание

Убедитесь, что процесс сопряжения на подключенном устройстве завершен. Если не удалось выполнить сопряжение, начните с шага [2]. Подробные сведения см. в инструкции по эксплуатации подключенного устройства.

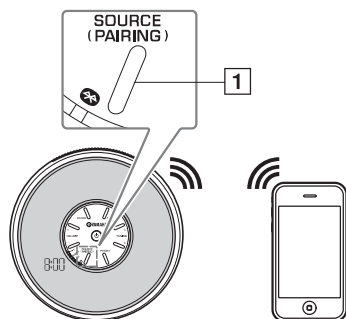
Воспроизведение с устройства Bluetooth

- 1 Нажмите **SOURCE** для выбора пункта  (*Bluetooth*).
- 2 Установите *Bluetooth*-соединение между данным аппаратом и подключенным устройством.
- 3 Начните воспроизведение музыки с подключенного устройства.

Примечание

Убедитесь, что на устройстве установлена не слишком высокая громкость. Рекомендуется отрегулировать уровень громкости на подключенном устройстве.



- При подключении устройства *Bluetooth* к аппарату в режиме ожидания система автоматически включается.
- Если отключить *Bluetooth*-соединение на подключенном устройстве, система перейдет в режим ожидания.

Повторное соединение с сопряженным устройством по Bluetooth

После первоначального сопряжения устройств все их последующие подключения по *Bluetooth* будут осуществляться быстро.

■ Установление соединения с данного устройства

Нажмите **SOURCE** для выбора пункта  (*Bluetooth*).

Индикатор *Bluetooth* () загорится оранжевым цветом.

Аппарат начнет искать устройство, подключенное по *Bluetooth* последним, и установит соединение (сначала необходимо включить параметр *Bluetooth* на подключенном устройстве).

После установки *Bluetooth*-соединения индикатор *Bluetooth* () загорается синим цветом.

Примечание

Компания Yamaha не гарантирует возможность установления соединения между данным устройством и устройством *Bluetooth*.

■ Установка соединения с подключенного устройства

1 В параметрах *Bluetooth* подключенного устройства включите *Bluetooth*.

2 В списке подключений *Bluetooth* подключенного устройства выберите данный аппарат (TSX-B15 Yamaha).



Будет установлено *Bluetooth*-соединение и индикатор *Bluetooth* () загорится синим цветом.

Примечание

Bluetooth-соединения не могут быть установлены с подключенного устройства, если аппарат находится в экономном режиме ожидания. Включите систему.

Разрыв Bluetooth-соединения

Если во время использования Bluetooth-соединения выполняется любое из перечисленных действий, Bluetooth-соединение будет разорвано.

- Нажмите кнопку **SOURCE** и удерживайте ее нажатой более 2 секунд.
- Нажмите кнопку **SOURCE**, чтобы выбрать источник воспроизведения, отличный от  (Bluetooth).
- Нажмите , чтобы перейти в режим ожидания.
- Отключите Bluetooth-соединение с устройством Bluetooth.

ВОСПРОИЗВЕДЕНИЕ С ВНЕШНИХ ИСТОЧНИКОВ

Задняя панель

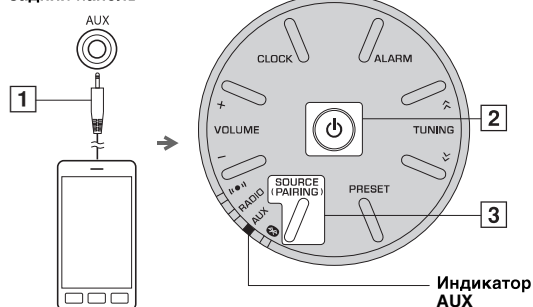

- 1 Подключите портативное аудиоустройство к разъему **AUX** с помощью доступного в продаже кабеля с мини-разъемом 3,5 мм.

Примечание

Перед подключением выключите звук данного устройства и портативного аудиоустройства.

- 2 Включите систему.
- 3 Нажмите **SOURCE**, чтобы установить для источника воспроизведения значение **AUX**. Загорится индикатор **AUX**.
- 4 Начните воспроизведение на подключенном портативном аудиоустройстве.

ЗАРЯДКА ЧЕРЕЗ USB-ПОРТ

Переносное устройство (например, смартфон или планшет), подключенное к USB-порту данного аппарата, заряжается с напряжением заряда 5 В и током заряда 1 А. Прежде чем заряжать портативное устройство, убедитесь, что оно поддерживает зарядку через USB-подключение, и приготовьте совместимый USB-кабель. Также ознакомьтесь с документацией, прилагаемой к портативному устройству.

Задняя панель

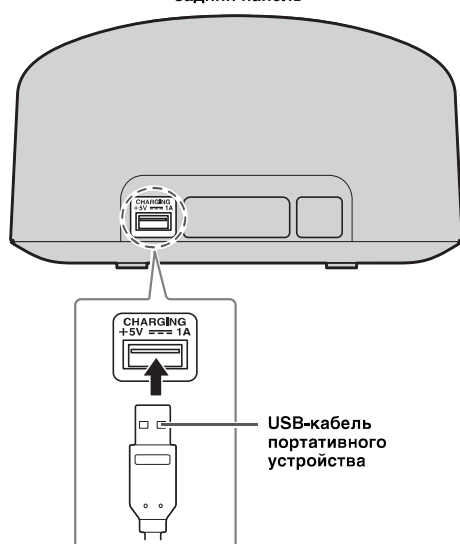

- 1 Подключите портативное устройство к USB-порту данного устройства, используя доступный в продаже USB-кабель. Зарядка начнется автоматически.
- 2 Отсоедините USB-кабель от устройства после окончания зарядки. Проверьте состояние заряда портативного устройства.

Примечание

- **USB-порт предназначен исключительно для зарядки. USB-порт не поддерживает воспроизведение музыки.**
- Не все портативные устройства поддерживают зарядку через USB-подключение.
- В экономном режиме ожидания источник питания отключается, и зарядка не производится.
- Данное устройство не может использоваться как запоминающее устройство.
- Компания Yamaha не будет нести ответственность за какой бы то ни было ущерб или утрату данных на портативном устройстве при использовании данного устройства.
- Отсоедините USB-кабель сразу же после окончания зарядки, иначе подключенное устройство будет продолжать заряжаться.

УСТРАНЕНИЕ НЕИСПРАВНОСТЕЙ

Если устройство работает неправильно, для устранения неисправностей воспользуйтесь приведенной ниже таблицей. Если проблема, с которой вы столкнулись, не описана в данной таблице или приведенные инструкции не помогают ее решить, нажмите  для перехода в режим ожидания, отсоедините кабель питания и обратитесь к ближайшему авторизованному дилеру Yamaha или в сервисный центр.

Общие

Проблема	Причина	Решение
Из колонок не слышен звук.	Установлен минимальный уровень громкости.	Отрегулируйте уровень громкости.
	Неправильно выбран источник.	Выберите соответствующий источник.
	На аппарате выполняется настройка будильника.	Нажмите ALARM , чтобы завершить настройку будильника.
Внезапное отключение звука.	Включена функция автоматического ожидания.	Включите систему и снова воспроизведите источник.
	Поскольку громкость подключенного устройства очень низкая, включается функция автоматического режима ожидания.	Увеличьте громкость подключенного устройства.
Звук надломлен/искажен, или присутствует аномальный шум.	Слишком большая громкость входящего сигнала либо данного устройства.	Настройте громкость с помощью кнопки VOLUME .
Система работает ненадлежащим образом.	Произошел сильный скачок напряжения, например из-за вспышки молнии или избыточного статического электричества, или падение напряжения.	Нажмите  , чтобы перейти в режим ожидания, и отключите кабель питания. Подождите около 30 секунд, затем подключите кабель питания и включите систему.
Система, после включения, сразу же отключается.	Ненадежно подключен кабель питания.	Плотно подключите кабель питания к розетке.
	Произошел сильный скачок напряжения, например из-за вспышки молнии или избыточного статического электричества.	Отключите кабель питания. Подождите около 30 секунд, затем подключите кабель питания и включите систему.
Цифровое или высокочастотное оборудование создает помехи.	Аппарат расположен слишком близко к цифровому или высокочастотному оборудованию.	Установите аппарат дальше от такого оборудования.
Сброшены настройки часов.	Аппарат оставался отключенным от розетки более недели.	Плотно подсоедините кабель питания к сетевой розетке, а затем заново настройте часы ( стр. 4).
Значок часов мигает.	На аппарате выполняется настройка CLOCK или ALARM .	Нажмите  , чтобы отменить настройку CLOCK или ALARM .

Прием сигнала FM-радиостанций

Проблема	Причина	Решение
Большое количество шума во время стереофонического вещания.	Выбранная радиостанция находится далеко от места приема или в регионе слабый радиосигнал.	Чтобы улучшить качество сигнала, попробуйте выполнить ручную настройку (☞ стр. 6), изменить высоту или направление антенны, либо сменить местоположение устройства (☞ стр. 3).

Bluetooth

Проблема	Причина	Решение
Невозможно выполнить сопряжение аппарата с подключенным устройством.	Подключенное устройство не поддерживает протокол A2DP.	Выполните подключение к устройству, поддерживающему A2DP.
	Пароль, установленный на подключенном устройстве, отличается от “0000”.	Используйте подключенное устройство с паролем “0000”.
	Этот аппарат и подключенное устройство находятся слишком далеко друг от друга.	Поднесите подключенное устройство ближе к аппарату.
	Поблизости расположен источник (микроволновая печь, беспроводная локальная сеть и т. д.), который излучает сигналы на частоте 2,4 ГГц.	Расположите устройство вдали от таких приборов.
	Аппарат находится в режиме ожидания.	Включите аппарат и выполните согласование (☞ стр. 8).
	Подключено другое устройство <i>Bluetooth</i> .	Прервите текущее подключение <i>Bluetooth</i> и выполните согласование с новым устройством.
Невозможно установить Bluetooth-соединение.	Данный аппарат отсутствует в списке <i>Bluetooth</i> -соединений подключенного устройства.	Выполните сопряжение повторно (☞ стр. 7).
	Аппарат находится в экономном режиме ожидания.	Включите аппарат, затем установите <i>Bluetooth</i> -соединение (☞ стр. 9).
	Подключено другое устройство <i>Bluetooth</i> .	Прервите текущее подключение <i>Bluetooth</i> , затем снова установите подключение <i>Bluetooth</i> с этим устройством.
	Функция <i>Bluetooth</i> устройства отключена.	Выключите функцию <i>Bluetooth</i> устройства.
	Информация о согласовании удалена.	Выполните согласование снова (☞ стр. 7). Этот аппарат можно согласовать с четырьмя устройствами. При согласовании с пятым устройством информация согласования с самой ранней датой соединения будет удалена. Удалите всю историю сопряжения с аппаратом TSX-B15 на устройстве iPhone, iPad или iPod touch, затем выполните сопряжение с TSX-B15 еще раз (☞ стр. 8).

Проблема	Причина	Решение
Звук не воспроизводится или воспроизводится с перебоями.	Разорвано <i>Bluetooth</i> -соединение данного аппарата с подключенным устройством.	Установите <i>Bluetooth</i> -соединение повторно (см. стр. 9).
	Этот аппарат и подключенное устройство находятся слишком далеко друг от друга.	Поднесите подключенное устройство ближе к аппарату.
	Поблизости расположен источник (микроволновая печь, беспроводная локальная сеть и т. д.), который излучает сигналы на частоте 2,4 ГГц.	Расположите устройство вдали от таких приборов.
	Функция <i>Bluetooth</i> отключена на подключенном устройстве.	Включите функцию <i>Bluetooth</i> на подключенном устройстве.
	На подключенном устройстве не настроена передача звуковых сигналов на данный аппарат через <i>Bluetooth</i> .	Проверьте правильность настройки функции <i>Bluetooth</i> на подключенном устройстве.
	Параметр сопряжения подключенного устройства указывает на другой аппарат.	Настройте подключенное устройство для сопряжения с аппаратом.
	На подключенном устройстве установлен минимальный уровень громкости.	Увеличьте уровень громкости.
	Подключенное устройство подключено к более чем двум динамикам по <i>Bluetooth</i> , а данный аппарат (TSX-B15) не выбран как устройство воспроизведения.	Выберите на подключенном устройстве в качестве устройства воспроизведения этот аппарат.

Зарядка через USB-порт

Проблема	Причина	Решение
Подключенное портативное USB-устройство не заряжается.	Подключено несовместимое USB-устройство. Или USB-устройство подключено ненадлежащим образом.	Нажмите  , чтобы перейти в режим ожидания, и подключите USB-устройство к аппарату повторно. Если проблема не исчезла — подключасное USB-устройство не может заряжаться от данного устройства.

ТЕХНИЧЕСКИЕ ХАРАКТЕРИСТИКИ

■ РАЗДЕЛ ПРОИГРЫВАТЕЛЯ

Входной разъем AUX IN

- Входной разъем
..... СТЕРЕО Л/П; 3,5 мм СТЕРЕО мини-джек

■ РАЗДЕЛ УСИЛИТЕЛЯ

- Динамик.....5 см широкополосной динамик × 2

■ РАЗДЕЛ Bluetooth

- Версия *Bluetooth* 3.0
- Поддерживаемые протоколы.....A2DP
- Поддерживаемые кодекиSBC
- Выходная мощность беспроводной сети
..... *Bluetooth* Класс 2
- Максимальное расстояние между устройствами
.....10 м (без преград)
- Поддержка защиты содержимогометод SCMS-T

■ РАЗДЕЛ ТЮНЕРА

- Диапазон настройки (FM) от 87,5 до 108,0 МГц

■ РАЗДЕЛ ИСТОЧНИК ПИТАНИЯ

- Тип разъема.....USB тип A
- Выходная мощность5 В / 1 А

■ ОБЩИЙ РАЗДЕЛ

- Источник питания от 100 до 240 В, 50/60 Гц
- Потребляемая мощность11 Вт
- Потребляемая мощность в режиме ожидания (отображаются часы, можно выполнять подключение по *Bluetooth*).....1,0 Вт
- Потребляемая мощность в экономном режиме ожидания0,2 Вт
- Продолжительность управления питанием (режим автоматического ожидания)
..... Без звука: примерно 20 минут
..... Без выполнения операций: примерно 8 часов
- Вес0,9 кг
- Размеры

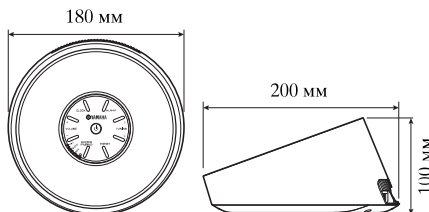

Технические характеристики могут быть изменены без предварительного уведомления.

Bluetooth

- *Bluetooth* - это технология беспроводной связи между устройствами на участке в пределах 10 метров, использующая частотный диапазон 2,4 ГГц, являющуюся частотой, которая может использоваться без лицензии.
- *Bluetooth* - это зарегистрированная торговая марка *Bluetooth SIG*, и используется Yamaha в соответствии с договором лицензии.

Использование связи Bluetooth

- Диапазон 2,4 ГГц, используемый устройствами, совместимыми с *Bluetooth* - это радиодиапазон, используемый многими типами оборудования. Так как устройства, совместимые с *Bluetooth*, используют технологию, уменьшающую воздействие других компонентов, использующих одинаковый частотный радиодиапазон, такое воздействие может привести к уменьшению скорости или расстояния связи, и в некоторых случаях может привести к прерыванию связи.
- Скорость передачи сигнала и расстояние возможной связи различаются в соответствии с расстоянием между устройствами связи, наличием препятствий, условиями радиоволны и типа оборудования.
- Yamaha не гарантирует все беспроводные соединения между данным аппаратом и совместимыми с функцией *Bluetooth* устройствами.

iPad, iPhone и iPod touch являются товарными знаками корпорации Apple Inc., зарегистрированными в США и других странах.

Данный аппарат считается не отключенным от источника переменного тока все то время, пока он подключен к розетке, даже если данный аппарат находится в выключенном положении через Φ . В этом режиме электропотребление данного аппарата снижается до минимума.

ПРЕДУПРЕЖДЕНИЕ

ВО ИЗБЕЖАНИЕ ПОЖАРА ИЛИ УДАРА ЭЛЕКТРИЧЕСКИМ ТОКОМ НЕ ПОДВЕРГАЙТЕ ДАННЫЙ АППАРАТ ВОЗДЕЙСТВИЯМ ДОЖДЯ ИЛИ ВЛАГИ.

- В акустических системах этого устройства применяются магниты. Не размещайте чувствительные к магнитному полю предметы, такие как телеприемники с ЭЛТ, часы, кредитные карты, дискеты и т.п., на аппарате или позади него.
- Слишком близкое расположение данного аппарата к телевизору с электронно- лучевой трубкой может привести к ухудшению цвета изображения. В таком случае, отодвиньте данный аппарат от телевизора.

Избегайте использования данного аппарата в пределах 22 см от лиц с имплантированным кардиостимулятором или имплантированным дефибриллятором.

Радиоволны могут оказать влияние на электронные устройства медицинского назначения. Не используйте данный аппарат вблизи таких устройств или в медицинских учреждениях.

Important Notice: Guarantee Information for customers in EEA* and Switzerland	English
For detailed guarantee information about this Yamaha product, and Pan-EEA* and Switzerland warranty service, please either visit the website address below (Printable file is available at our website) or contact the Yamaha representative office for your country. * EEA: European Economic Area	
Remarque importante: informations de garantie pour les clients de l'EEE et la Suisse	Français
Pour des informations plus détaillées sur la garantie de ce produit Yamaha et sur le service de garantie applicable dans l'ensemble de l'EEE ainsi qu'en Suisse, consultez notre site Web à l'adresse ci-dessous (le fichier imprimable est disponible sur notre site Web) ou contactez directement Yamaha dans votre pays de résidence. * EEE : Espace Economique Européen	
Wichtiger Hinweis: Garantie-Information für Kunden in der EWR* und der Schweiz	Deutsch
Für nähere Garantie-Information über dieses Produkt von Yamaha, sowie über den Pan-EWR*- und Schweizer Garantieservice, besuchen Sie bitte entweder die folgend angegebene Internetadresse (eine druckfähige Version befindet sich auch auf unserer Webseite), oder wenden Sie sich an den für Ihr Land zuständigen Yamaha-Vertrieb. *EWR: Europäischer Wirtschaftsraum	
Viktigt: Garantiinformation för kunder i EES-området* och Schweiz	Svenska
För detaljerad information om denna Yamahaprodukt samt garantiservice i hela EES-området* och Schweiz kan du antingen besöka nedanstående webbadress (en utskriftsvänlig fil finns på webbplatsen) eller kontakta Yamahas officiella representant i ditt land. * EES: Europeiska Ekonomiska Samarbetsområdet	
Avviso importante: informazioni sulla garanzia per i clienti residenti nell'EEA* e in Svizzera	Italiano
Per informazioni dettagliate sulla garanzia relativa a questo prodotto Yamaha e l'assistenza in garanzia nei paesi EEA* e in Svizzera, potete consultare il sito Web all'indirizzo riportato di seguito (è disponibile il file in formato stampabile) oppure contattare l'ufficio di rappresentanza locale della Yamaha. * EEA: Area Economica Europea	
Aviso importante: información sobre la garantía para los clientes del EEE* y Suiza	Español
Para una información detallada sobre este producto Yamaha y sobre el soporte de garantía en la zona EEE* y Suiza, visite la dirección web que se incluye más abajo (la versión del archivo para imprimir esta disponible en nuestro sitio web) o póngase en contacto con el representante de Yamaha en su país. * EEE: Espacio Económico Europeo	
Belangrijke mededeling: Garantie-informatie voor klanten in de EER* en Zwitserland	Nederlands
Voor gedetailleerde garantie-informatie over dit Yamaha-product en de garantiservice in heel de EER* en Zwitserland, gaat u naar de onderstaande website (u vindt een afdrukbaar bestand op onze website) of neemt u contact op met de vertegenwoordiging van Yamaha in uw land. * EER: Europese Economische Ruimte	

<http://europe.yamaha.com/warranty/>



© 2014 Yamaha Corporation

YAMAHA CORPORATION
Printed in China ZN35330