

## Bluetooth® Audio System

Аудиосистема Bluetooth®  
Аудіосистема з Bluetooth®

Инструкция по  
эксплуатации

RU

Інструкції з  
експлуатації

UA

Для отмены демонстрации на дисплее (режим DEMO) см.  
стр. 18.

Щоб відмінити демонстраційний екран (DEMO), див.  
стор. 18.





Аудиосистема Bluetooth®  
Сделано в Тайланде

Изготовитель: Сони Корпорейшн  
Адрес: 1-7-1 Конан, Минато-ку, Токио 108-0075,  
Япония

Для обеспечения безопасности установите это устройство на приборной панели автомобиля.  
Перед установкой и подключением ознакомьтесь с прилагаемой инструкцией.

Свойства лазерного диода

- Продолжительность излучения: непрерывное
- Выходная мощность лазера: меньше 53,3 мкВт (значение получено измерением на расстоянии 200 мм от поверхности линзы объектива блока оптического считывания с апертурой 7 мм.)

Табличка с указанием рабочего напряжения и других характеристик находится на нижней панели корпуса.

Дата изготовления указана на товаре, а также на упаковке в следующем формате: ММ.YYYY, где ММ – месяц и YYYY – год изготовления.



**Утилизация использованных элементов питания (применяется в странах Евросоюза и других европейских странах, где**

**действуют системы раздельного сбора отходов)**

### **Примечание относительно литиевой батарейки**

Не следует подвергать батарейку чрезмерному тепловому воздействию, например, не следует помещать ее под прямыми солнечными лучами, рядом с огнем и т.п.

### **Внимание! Если в замке зажигания нет положения АСС**

Убедитесь, что настроена функция AUTO OFF (стр. 19). После выключения устройства его питание будет автоматически отключено через установленное время, что предотвращает разрядку аккумулятора. Если функция AUTO OFF не задана, то при каждом выключении зажигания нажмите и удерживайте кнопку OFF до тех пор, пока дисплей не погаснет.

## **Примечания относительно функции BLUETOOTH**

### **Предупреждение**

НИ ПРИ КАКИХ ОБСТОЯТЕЛЬСТВАХ SONY НЕ БУДЕТ НЕСТИ ОТВЕТСТВЕННОСТИ ЗА ПОБОЧНЫЕ, НЕПРЯМЫЕ И КОСВЕННЫЕ ИЛИ ДРУГИЕ УБЫТКИ, ВКЛЮЧАЯ, КРОМЕ ПРОЧЕГО, ПОТЕРЮ ПРИБЫЛЕЙ, ПОТЕРЮ ДОХОДА, ПОТЕРЮ ДАННЫХ, НЕВОЗМОЖНОСТЬ ИСПОЛЬЗОВАНИЯ ПРОДУКТА ИЛИ КАКОГО-ЛИБО СВЯЗАННОГО ОБОРУДОВАНИЯ, ПРОСТОЙ И ПОТЕРЮ ВРЕМЕНИ ПОКУПАТЕЛЕМ, СВЯЗАННЫЕ С ИСПОЛЬЗОВАНИЕМ ДАННОГО ПРОДУКТА, ОТНОСЯЩЕГОСЯ К НЕМУ АППАРАТНОГО И/ИЛИ ПРОГРАММНОГО ОБЕСПЕЧЕНИЯ ИЛИ ВОЗНИКАЮЩИЕ ВСЛЕДСТВИЕ ТАКОГО ИСПОЛЬЗОВАНИЯ.

### **ВАЖНОЕ ЗАМЕЧАНИЕ!**

#### **Безопасное и эффективное использование**

Изменения или модификации данного устройства, не подтвержденные непосредственно Sony, могут привести к аннулированию права пользователя на эксплуатацию данного оборудования. Прежде чем приступить к использованию данного продукта, ознакомьтесь с исключениями, налагаемыми национальными требованиями или ограничениями на использование BLUETOOTH-устройств.

#### **Управление автомобилем**

Ознакомьтесь с законами и правилами, регулирующими использование мобильных телефонов и гарнитур на территории тех регионов, где вы управляете автомобилем. Никогда не отвлекайтесь от управления автомобилем и всегда съезжайте на обочину и припарковывайтесь, прежде чем позвонить по телефону или ответить на вызов, если ситуация на дороге этого требует.

#### **Подключение к другим устройствам**

При подключении к другому устройству прочтите прилагаемое к нему руководство пользователя, чтобы ознакомиться с подробными инструкциями по безопасности.

## **Воздействие радиочастот**

РЧ-сигналы могут оказывать влияние на неправильно установленное или недостаточно экранированное оборудование электронных систем автомобилей, например электронных систем впрыска топлива, антиблокировочных тормозных систем, электронных систем поддержания заданной скорости или систем управления подушками безопасности. Для установки или технического обслуживания данного устройства обратитесь к производителю автомобиля или его представителю. Неправильная установка или неквалифицированное техническое обслуживание могут стать причиной возникновения опасной ситуации и аннулирования гарантии на данное устройство. Выясните у производителя автомобиля, может ли использование сотового телефона в салоне автомобиля привести к неисправности электронной системы.

Необходимо регулярно проверять правильность крепления и функционирования всех беспроводных устройств в автомобиле.

## **Экстренные вызовы**

Данные автомобильные BLUETOOTH-гарнитура и электронное устройство, подключенное к гарнитуре, работают с использованием радиосигналов, сотовых и наземных сетей связи, а также с применением программируемых пользователем функций, и возможность подключения при любых условиях гарантироваться не может.

Поэтому для установки связи в важных случаях (например, требующих экстренной медицинской помощи) не следует полагаться только на какое-то одно электронное устройство.

Помните, что для выполнения или приема вызова гарнитура и электронное устройство, подключенное к гарнитуре, должны находиться в пределах зоны покрытия, в которой обеспечивается достаточная мощность сигнала сотовой связи.

Выполнение экстренных вызовов может оказаться невозможным в некоторых сетях сотовой связи или если определенные сетевые службы и/или функции телефона в данный момент используются.

Обратитесь по этим вопросам к местному поставщику услуг.

---

## Содержание

Справочник по деталям и органам управления . . . . .	5
--	---

---

## Начало работы

Снятие передней панели . . . . .	7
Установка часов . . . . .	7
Подготовка устройства BLUETOOTH . . . . .	7
Подключение iPod/устройства USB . . . . .	9
Подключение другого переносного аудиоустройства . . . . .	10

---

## Прослушивание радио

Прослушивание радио . . . . .	10
Использование RDS (Системы радиоданных) . . . . .	11

---

## Воспроизведение

Воспроизведение диска . . . . .	12
Воспроизведение с iPod/устройства USB . . . . .	12
Воспроизведение данных с BLUETOOTH-устройства . . . . .	13
Поиск и воспроизведение композиций . . . . .	13

---

## Разговор с использованием громкой связи

Принятие вызова . . . . .	14
Осуществление вызова . . . . .	14
Доступные операции во время вызова . . . . .	16

---

## Полезные функции

App Remote на iPhone или телефоне с ОС Android . . . . .	16
--	----

---

## Параметры

Отмена режима DEMO . . . . .	18
Основные операции настройки параметров . . . . .	18
Настройка GENERAL . . . . .	19
Настройка SOUND . . . . .	19
EQ10 PRESET . . . . .	19
EQ10 SETTING . . . . .	19
POSITION (положение прослушивания) . . . . .	19
RB ENH (усиление задних басов) . . . . .	20
SW DIREC (прямое подключение сабвуфера) . . . . .	20
Настройка DISPLAY . . . . .	20
Настройка BT (BLUETOOTH) . . . . .	21
BT INIT (инициализация BLUETOOTH) . . . . .	21
Настройка APP REM (App Remote) . . . . .	21

---

## Дополнительная информация

Меры предосторожности . . . . .	21
Уход за устройством . . . . .	24
Технические характеристики . . . . .	24
Поиск и устранение неисправностей . . . . .	26

# Справочник по деталям и органам управления

## Основное устройство

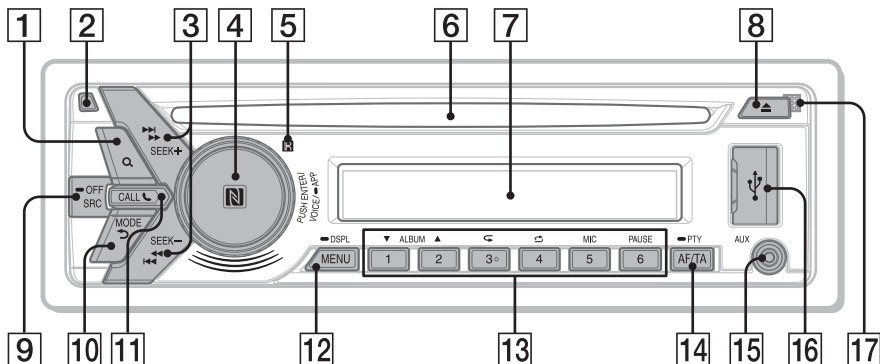

На номерной кнопке 3/4 (повтор) имеется тактильная точка.

- 1 Q (обзор) (стр. 13)**  
Переход в режим обзора при воспроизведении.
- 2 Кнопка снятия передней панели**
- 3 SEEK +/-**  
Автоматическая настройка на радиостанции. Нажмите и удерживайте для настройки вручную.  
**◀◀ / ▶▶ (пред./след.)**  
**◀◀ / ▶▶ (назад/вперед)**
- 4 Дисковый регулятор**  
Поворачивайте для регулирования уровня громкости.  
**ENTER**  
Открытие выбранного пункта меню. Нажмите SRC, поверните, затем нажмите для смены источника.  
**VOICE (стр. 15)**  
Включение голосового набора. Если включена функция App Remote, то задействовано распознавание голоса (только для телефонов с ОС Android™).  
**-APP**  
Нажмите и удерживайте в течение 2 секунд для включения функции App Remote (подключение).  
**Знак N**  
Коснитесь дискового регулятора телефоном с ОС Android для установления соединения BLUETOOTH.
- 5 Приемник сигналов с пульта дистанционного управления**
- 6 Слот для дисков**
- 7 Окошко дисплея**
- 8 ▲ (извлечь диск)**
- 9 SRC (источник)**  
Включение питания. Смена источника сигнала.  
**-OFF**  
Нажмите и удерживайте в течение 1 секунды для выключения питания. Нажмите и удерживайте более 2 секунд для выключения питания и дисплея. Если устройство выключено и дисплей погас, то устройством невозможно будет управлять с помощью пульта дистанционного управления.
- 10 ↶ (назад)**  
Возврат к предыдущему экрану.  
**MODE (стр. 10, 12, 16)**
- 11 CALL**  
Вход в меню вызовов. Прием/завершение вызова. Нажмите и удерживайте более 2 секунд для переключения сигнала BLUETOOTH.
- 12 MENU**  
Вход в меню настройки.  
**-DSP (дисплей)**  
Нажмите и удерживайте, затем нажмите для изменения индикации на дисплее.

### 13 Номерные кнопки (1–6)

Прием сохраненных в памяти радиостанций. Нажмите и удерживайте для сохранения станций.

Вызов сохраненного номера телефона.

Нажмите и удерживайте для сохранения номера телефона.

#### ALBUM ▼/▲

Пропуск альбома для аудиоустройства.

Нажмите и удерживайте для непрерывного пропуска альбомов.

↶ (повтор)

🌀 (случайное воспроизведение)

MIC (стр. 16)

PAUSE

### 14 AF (альтернативные частоты) / TA (сообщения о текущей ситуации на дорогах)

Настройка AF и TA.

-PTY (тип программы)

Нажмите и удерживайте, чтобы выбрать PTY в системе RDS.

### 15 Входное гнездо AUX

### 16 Порт USB

### 17 Микрофон (на внутренней панели)

Для надлежащей работы функции "handsfree" не накрывайте микрофон пленкой или подобными предметами.

Перед использованием снимите изоляционную пленку.

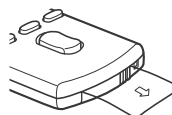

18 ◀ (I◀◀)/▶▶ (▶▶▶)

19 VOL (громкость) +/-

20 SOUND

Непосредственный вход в меню SOUND.

-MENU

Нажмите и удерживайте, чтобы открыть меню настроек.

21 ↑ (+)/↓ (-)

22 DSPL (дисплей) /-SCRL (прокрутка)

Изменение индикации на дисплее. Нажмите и удерживайте для прокрутки индикации.

## Пульт управления RM-X231

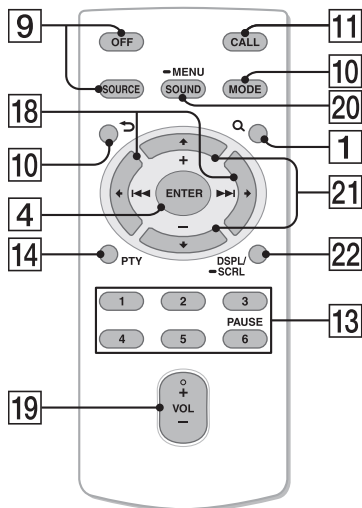



На кнопке VOL (volume) + имеется тактильная точка.

## Начало работы

### Снятие передней панели

Во избежание кражи устройства можно снять с него переднюю панель.

- 1 Нажмите и удерживайте кнопку OFF .  
Устройство выключится.
- 2 Нажмите кнопку снятия передней панели , затем снимите панель, потянув на себя.

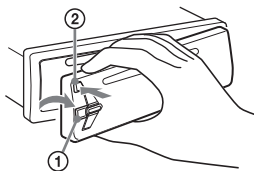

#### Предупредительный звуковой сигнал

Если до поворота выключателя зажигания в положение OFF с устройства не была снята передняя панель, то в течение нескольких секунд будет слышен предупредительный звуковой сигнал. Звуковой сигнал будет слышен только в том случае, если используется встроенный усилитель.

#### Серийные номера

Убедитесь, что серийные номера на нижней части устройства и на задней части передней панели совпадают. В противном случае вы не сможете выполнить сопряжение BLUETOOTH, подключение и отключение NFC.

### Установка передней панели

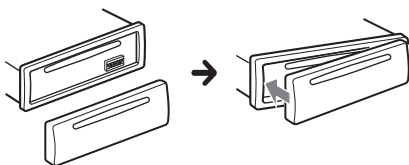

### Установка часов

- 1 Нажмите кнопку MENU, поверните дисковый регулятор для выбора [GENERAL], затем нажмите дисковый регулятор.

- 2 Поворачивая дисковый регулятор, выберите [CLOCK-ADJ], затем нажмите дисковый регулятор.  
Начнет мигать индикация часа.
- 3 Поворачивайте дисковый регулятор для установки значения часов и минут.  
Для изменения индикации нажмите кнопку SEEK +/-.
- 4 После установки минут нажмите кнопку MENU.  
Установка завершена, после чего часы начнут отсчет времени.

Для отображения часов нажмите кнопку DSPL.

### Подготовка устройства BLUETOOTH

Вы можете слушать музыку или осуществлять звонки по громкой связи, подключив соответствующее BLUETOOTH-устройство. Дополнительные сведения о подключении см. в инструкции по эксплуатации, поставляемой с устройством.

Прежде, чем подключить устройство, уменьшите громкость данного устройства. Иначе может быть слишком громкий звук.

### Сопряжение с BLUETOOTH-устройством и подключение к нему

При первом подключении BLUETOOTH-устройства (сотового телефона, аудиоустройства и т. п.) необходимо выполнить взаимную регистрацию, так называемое "сопряжение". Сопряжение позволяет данному и другим устройствам распознавать друг друга.



- 1 Расположите BLUETOOTH-устройство на расстоянии не более 1 м от данного устройства.
- 2 Нажмите кнопку CALL, поверните дисковый регулятор для выбора [PAIRING], после чего нажмите дисковый регулятор.  
 начнет мигать.  
Устройство переходит в режим ожидания сопряжения.

- 3 Выполните сопряжение на BLUETOOTH-устройстве, чтобы оно распознало данное устройство.
- 4 Выберите [Sony Car Audio], отображаемое на дисплее BLUETOOTH-устройства. Если [Sony Car Audio] не отображается, повторите шаг 2.





- 5 Если требуется ввести ключ доступа\* на BLUETOOTH-устройстве, введите [0000].

\* Ключ доступа также может называться кодом доступа, PIN-кодом, номером PIN или паролем и т.д. в зависимости от устройства.



Когда сопряжение выполнено,  продолжает отображаться.

- 6 Чтобы установить соединение по BLUETOOTH, выберите это устройство на BLUETOOTH-устройстве.

 или  светится, когда соединение установлено.

#### Примечание

При подключении к BLUETOOTH-устройству данное устройство не может быть обнаружено другим устройством. Для включения обнаружения необходимо перейти в режим сопряжения и выполнить поиск данного устройства с другого устройства.



#### Отмена сопряжения

После того как данное устройство и BLUETOOTH-устройство были сопряжены, для отмены сопряжения выполните шаг 2.



## Соединение с уже сопряженным BLUETOOTH-устройством

Чтобы использовать уже сопряженное устройство, необходимо подключить его к данному устройству. Некоторые сопряженные устройства будут подключаться автоматически.



- 1 Нажмите кнопку CALL, поверните дисковый регулятор для выбора [BT SIGNL], после чего нажмите дисковый регулятор. Убедитесь, что  светится.
- 2 Активируйте функцию BLUETOOTH на BLUETOOTH-устройстве.
- 3 Переключите BLUETOOTH-устройство в режим соединения с данным устройством.  или  светится.

Значки на дисплее:

	Светится при подключении сотового телефона к данному устройству.
	Светится при подключении аудиоустройства к данному устройству.
	Отображает мощность сигнала подключенного сотового телефона.

#### Подключение к устройству, с которым устанавливалось последнее соединение с данного устройства

Активируйте функцию BLUETOOTH на BLUETOOTH-устройстве.

Нажмите SRC.

Выберите [BT PHONE] или [BT AUDIO].

Нажмите ENTER для соединения с сотовым телефоном или PAUSE для соединения с аудиоустройством.

#### Примечание

Во время передачи аудиоданных через BLUETOOTH соединение с данного устройства с сотовым телефоном невозможно. Вместо этого установите соединение с данным устройством с сотового телефона.

#### Совет

Когда включен сигнал BLUETOOTH: при включении зажигания устройство автоматически подключается к сотовому телефону, который подключался последним.



## Установка микрофона

Установка микрофона (не входит в комплект) улучшит качество звука при разговоре через данное устройство. Для получения подробных сведений касательно подключения микрофона см. инструкцию по эксплуатации, поставляемую с микрофоном.

## Подключение смартфона с помощью One touch (NFC)

Если прикоснуться к дисковому регулятору устройства смартфоном, поддерживающим технологию NFC\*, произойдет автоматическое сопряжение и подключение устройства к смартфону.

\* NFC (Near Field Communication — радиочастотная связь ближнего действия) — это технология, позволяющая устанавливать беспроводное соединение малого радиуса действия между различными устройствами, например мобильными телефонами и радиочастотными метками. Благодаря функции NFC обмен данными может осуществляться одним прикосновением к соответствующему символу или месту на устройствах, поддерживающих эту функцию.

Для смартфонов с ОС Android версии 4.0 или более ранней необходимо загрузить приложение NFC Easy Connect с сайта Google Play™. Приложение может быть недоступно для загрузки в некоторых странах и регионах.

### 1 Активируйте функцию NFC на смартфоне.

Дополнительные сведения см. в инструкции по эксплуатации, поставляемой со смартфоном.

### 2 Коснитесь частью смартфона со знаком N части устройства с такой же отметкой.

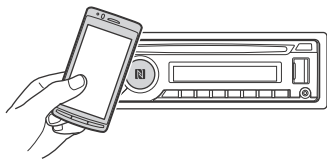

Убедитесь, что на дисплее устройства появился значок .

### Отключение с помощью One touch

Коснитесь частью смартфона со знаком N части устройства с такой же отметкой еще раз.

## Примечания

- Устанавливая подключение, обращайтесь со смартфоном аккуратно, чтобы избежать царапин.
- Подключение One touch невозможно, если устройство уже соединено с другим устройством, поддерживающим технологию NFC. В таком случае отключите другое устройство и подключите смартфон.

## Подключение iPhone/iPod к устройству (автоматическое сопряжение по BLUETOOTH)

При подключении iPhone/iPod под управлением iOS5 или более поздней версии к порту USB происходит его автоматическое сопряжение и подключение к устройству.

Чтобы задействовать функцию автоматического сопряжения по BLUETOOTH, убедитесь, что для параметра [AUTO PAIRING] в меню настройки BT установлено значение [ON] (стр. 21).

### 1 Включите функцию BLUETOOTH на iPhone/iPod.

### 2 Подсоедините iPhone/iPod к порту USB.

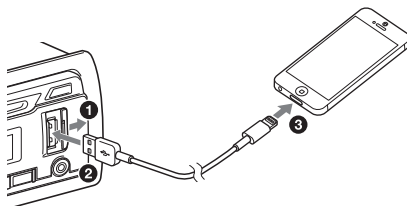

На дисплее устройства отобразится .

## Примечание

Если устройство уже подключено к другому BLUETOOTH-устройству, автоматическое сопряжение с ним по BLUETOOTH невозможно. В этом случае необходимо отключить другое устройство, а затем снова подсоединить iPhone/iPod.

## Подключение iPod/устройства USB

### 1 Уменьшите громкость на аппарате.

## 2 Подключите iPod/устройство USB к аппарату.

Для подключения iPod/iPhone используйте соединительный кабель USB для iPod (не входит в комплект).

При подключении iPhone 5

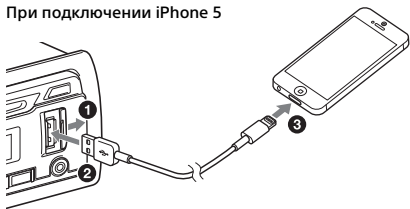

## Подключение другого переносного аудиоустройства

- 1 Выключите переносное аудиоустройство.
- 2 Уменьшите громкость на аппарате.
- 3 Подключите переносное аудиоустройство ко входному гнезду AUX (мини-стереоразъему) на аппарате при помощи соединительного кабеля (не входит в комплект)\*.

\* Обязательно используйте разъем прямого типа.

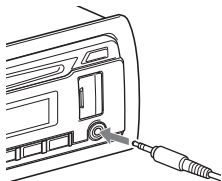

## 4 Нажимая кнопку SRC, выберите [AUX].

### Выравнивание уровня громкости подключенного устройства с другими источниками

Запустите воспроизведение на переносном аудиоустройстве с умеренной громкостью и установите на аппарате обычную громкость прослушивания.

Нажмите кнопку MENU и поверните дисковый регулятор.

Выберите [SOUND] → [AUX VOL] (стр. 20).

## Прослушивание радио

### Прослушивание радио

Для прослушивания радио нажмите кнопку SRC и выберите [TUNER].

### Автоматическое сохранение (BTM)

- 1 Нажимая кнопку MODE, измените диапазон (FM1, FM2, FM3, MW или LW).
- 2 Нажмите кнопку MENU, поверните дисковый регулятор для выбора [GENERAL], затем нажмите дисковый регулятор.
- 3 Поворачивая дисковый регулятор, выберите [BTM], затем нажмите дисковый регулятор.

Радиостанции закрепляются за номерными кнопками и сохраняются в памяти устройства в порядке частот.

### Настройка

- 1 Нажимая кнопку MODE, измените диапазон (FM1, FM2, FM3, MW или LW).
- 2 Выполните настройку.

Для настройки вручную

Нажимая и удерживая кнопку SEEK +/-, найдите приблизительную частоту, затем нажмите кнопку SEEK +/- несколько раз для точной настройки на нужную частоту.

Для автоматической настройки

Нажмите кнопку SEEK +/-.

Поиск остановится, когда устройство найдет радиостанцию. Повторяйте процедуру, пока не будет найдена нужная радиостанция.

### Сохранение вручную

- 1 Во время приема радиостанции, которую необходимо сохранить, нажмите и удерживайте номерную кнопку (1–6), пока не появится индикация [MEM].

### Прием радиостанций, сохраненных в памяти

- 1 Выберите диапазон, затем нажмите номерную кнопку (1–6).

## Использование RDS (Системы радиоданных)

### Установка альтернативных частот (AF) и сообщений о текущей ситуации на дорогах (TA)

Функция AF выполняет постоянную перенастройку радиостанций, имеющих самый сильный сигнал в сети, а функция TA обеспечивает прием сообщений или программ (TP) о текущей ситуации на дорогах, если их прием возможен.

- 1 Нажмите кнопку AF/TA, выберите [AF-ON], [TA-ON], [AF/TA-ON] или [AF/TA-OFF].

### Для сохранения станций RDS с параметрами AF и TA

Можно выполнить предварительную настройку станций RDS с параметрами AF/TA. Задайте AF/TA, затем сохраните станцию с помощью BTM или вручную. При выполнении предварительной настройки вручную можно также сохранить станции без RDS.

### Для приема экстренных сообщений

При включении AF или TA экстренные сообщения будут автоматически прерывать текущее вещание.

### Для настройки громкости во время приема сообщения о текущей ситуации на дорогах

Уровень громкости будет сохранен в памяти для последующего приема таких сообщений, независимо от обычного уровня громкости.

### Для прослушивания одной региональной программы (REGIONAL)

Когда функции AF и REGIONAL включены, устройство не будет переключаться на другую региональную станцию с более сильной частотой. При выезде за пределы области приема определенной региональной программы установите параметр [REG-OFF] в меню настройки GENERAL во время приема FM-радиостанции (стр. 19).

Эта функция не работает в Великобритании и некоторых других регионах.

### Функция местной привязки (только для Великобритании)

Эта функция позволяет настраиваться на волну других местных станций в данном районе, даже если они не занесены в память приемника под номерными кнопками.

Во время приема в диапазоне FM нажмите номерную кнопку (1–6), для которой запрограммирована местная станция. Не более чем через 5 секунд еще раз нажмите номерную кнопку местной станции. Повторяйте процедуру, пока не будет найдена местная радиостанция.

### Выбор типов программ (PTY)

Для поиска нужного типа программы используется функция PTY.

- 1 Нажмите и удерживайте PTY во время приема в диапазоне FM.
- 2 Поворачивайте дисковый регулятор, пока не отобразится требуемый тип программы, затем нажмите дисковый регулятор.  
Устройство начнет поиск станции, передающей программу выбранного типа.

### Тип программы

**NEWS** (Новости), **AFFAIRS** (Текущие события), **INFO** (Информация), **SPORT** (Спорт), **EDUCATE** (Образование), **DRAMA** (Радиоспектакли), **CULTURE** (Культура), **SCIENCE** (Наука), **VARIED** (Переменная), **POP M** (Поп-музыка), **ROCK M** (Рок-музыка), **EASY M** (Умеренная музыка), **LIGHT M** (Легкая классика), **CLASSICS** (Классика), **OTHER M** (Прочие типы музыки), **WEATHER** (Погода), **FINANCE** (Финансы), **CHILDREN** (Детские программы), **SOCIAL A** (Общественная жизнь), **RELIGION** (Религия), **PHONE IN** (Звонки в прямой эфир), **TRAVEL** (Путешествия), **LEISURE** (Досуг), **JAZZ** (Джазовая музыка), **COUNTRY** (Музыка "кантри"), **NATION M** (Национальная музыка), **OLDIES** (Старые шлягеры), **FOLK M** (Народная музыка), **DOCUMENT** (Документальные репортажи)

### Установка часов (CT)

Данные CT, передаваемые с сигналами RDS, используются для установки часов устройства.

- 1 Установите [CT-ON] в меню настройки GENERAL (стр. 19).

### Воспроизведение диска

#### 1 Вставьте диск (этикеткой вверх).

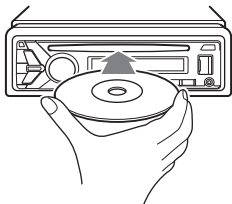

Воспроизведение начнется автоматически.

### Воспроизведение с iPod/устройства USB

В данной инструкции по эксплуатации термин “iPod” применяется для обобщения ссылок на функции iPod в iPod и iPhone, за исключением особого указания в тексте или на рисунке.

Для получения сведений о совместимости iPod см. “Сведения об iPod” (стр. 22) или посетите веб-узел технической поддержки, указанный на задней стороне обложки.

Могут использоваться устройства USB типа MSC (запоминающее устройство большой емкости), такие как флеш-носитель USB, цифровой плеер, телефон Android, совместимые со стандартом USB.

В зависимости от используемого цифрового плеера или телефона с ОС Android может потребоваться установить MSC в качестве режима подключения USB.

#### Примечания

- Для получения подробных сведений о совместимости устройства USB посетите веб-узел поддержки, указанный на задней стороне обложки.
- Воспроизведение следующих файлов MP3/WMA/WAV не поддерживается:
  - сжатые без потери данных;
  - защищенные авторскими правами;
  - файлы DRM (Управление цифровыми правами);
  - многоканальные звуковые файлы.

#### 1 Подключите iPod/устройство USB к порту USB (стр. 9).

Начнется воспроизведение.

Если устройство уже подключено, для запуска воспроизведения нажимайте кнопку SRC, чтобы выбрать [USB] (на дисплее появляется индикация [IPD] когда распознается iPod).

#### 2 Отрегулируйте громкость на данном устройстве.

#### Для остановки воспроизведения

Нажмите и удерживайте кнопку OFF в течение 1 секунды.

#### Для удаления устройства

Остановите воспроизведение, затем удалите устройство.

#### Предупреждение относительно iPhone

При подключении iPhone с помощью USB громкость звонка изменяется с помощью iPhone, а не устройства. Не увеличивайте громкость устройства во время телефонного разговора, так как при завершении разговора может раздаваться громкий звук.

### Выполнение операций непосредственно на iPod (управление пассажира)

Чтобы включить управление непосредственно с iPod, нажмите и удерживайте кнопку MODE во время воспроизведения, пока не появится индикация [MODE IPOD].

Учтите, что уровень громкости регулируется только с помощью этого устройства.

#### Для выхода из режима управления пассажира

Нажмите и удерживайте MODE, пока не появится индикация [MODE AUDIO].

## Воспроизведение данных с BLUETOOTH-устройства

Вы можете воспроизводить данные с подключенного устройства, поддерживающего BLUETOOTH A2DP (расширенный профиль распространения аудио).



- 1 Установите BLUETOOTH-соединение с аудиоустройством (стр. 7).
- 2 Нажимая кнопку SRC, выберите [BT AUDIO].
- 3 Запустите на аудиоустройстве воспроизведение.
- 4 Отрегулируйте громкость на данном устройстве.

### Примечания

- Когда воспроизведение выполняется на аудиоустройстве, на данном устройстве могут не отображаться некоторые сведения, например название, номер/время композиции, состояние воспроизведения.
- Даже если источник на данном устройстве изменен, воспроизведение на аудиоустройстве не остановится.
- Индикация [BT AUDIO] не отображается на дисплее во время использования приложения App Remote через BLUETOOTH.

### Выравнивание уровня громкости BLUETOOTH-устройства с другими источниками

Запустите воспроизведение на BLUETOOTH-аудиоустройстве с умеренной громкостью и установите на этом устройстве обычную громкость прослушивания.

Нажмите кнопку MENU и поверните дисковый регулятор.

Выберите [SOUND] → [BTA VOL] (стр. 20).

## Поиск и воспроизведение композиций

### Повторное воспроизведение и воспроизведение в случайной последовательности

- 1 Во время воспроизведения нажмите кнопку (повтор) для повторного воспроизведения или (случайное воспроизведение) для воспроизведения в случайной последовательности.
- 2 Нажимайте кнопку (повтор) или (случайное воспроизведение) несколько раз, чтобы выбрать нужный режим воспроизведения. Воспроизведение в выбранном режиме может начаться не сразу.

Доступные режимы воспроизведения отличаются в зависимости от выбранного источника звука.

### Поиск композиции по названию (Quick-BrowZer™)

- 1 Нажмите (обзор)\*2 во время воспроизведения с CD, USB или аудиоустройства BT\*1, чтобы отобразить список категорий поиска. Когда появится список композиций, нажимайте кнопку (назад), пока не отобразится нужная категория поиска.

\*1 Доступно только для аудиоустройств с поддержкой профиля AVRCP (профиль дистанционного управления аудио- и видеоустройствами) 1.4 или более поздней версии.

\*2 Во время воспроизведения с устройства USB нажмите и удерживайте кнопку (обзор) более 2 секунд, чтобы вернуться непосредственно к началу списка категорий.

- 2 Поворачивая дисковый регулятор, выберите требуемую категорию поиска, затем нажмите дисковый регулятор для подтверждения.
- 3 Повторите шаг 2 для поиска требуемой композиции. Начнется воспроизведение.

Для выхода из режима Quick-BrowZer выполните следующее действие

Нажмите кнопку Q (обзор).

### Поиск с пропуском элементов (Режим перехода)

- 1 Нажмите кнопку Q (обзор).
- 2 Нажмите кнопку SEEK +.
- 3 Поверните дисковый регулятор, чтобы выбрать элемент.  
Переход в списке выполняется шагами по 10 % от общего количества элементов в списке.
- 4 Нажмите кнопку ENTER для возврата в режим Quick-BrowZer.  
Появится выбранный элемент.
- 5 Поворачивая дисковый регулятор, выберите требуемый элемент, а затем нажмите дисковый регулятор.  
Начнется воспроизведение.

## Разговор с использованием громкой связи

Чтобы воспользоваться сотовым телефоном, подключите его к данному устройству. Подробную информацию см. в разделе "Подготовка устройства BLUETOOTH" (стр. 7).



## Принятие вызова

- 1 При поступлении вызова, когда звучит сигнал звонка, нажмите кнопку CALL.  
Начинается вызов на телефоне.

**Примечание**  
Сигнал звонка и голос собеседника выводятся только через передние громкоговорители.

### Отклонение вызова

Нажмите и удерживайте кнопку OFF в течение 1 секунды.

### Завершение вызова

Нажмите кнопку CALL еще раз.

## Осуществление вызова

Вы можете совершить вызов по номеру из телефонной книги или журнала вызовов, если подключен сотовый телефон, который поддерживает PBAP (профиль доступа к телефонной книге).

### Вызов номеров из телефонной книги

- 1 Нажмите кнопку CALL, поверните дисковый регулятор для выбора [PHONEBOOK], а затем нажмите дисковый регулятор.
- 2 Поворачивая дисковый регулятор, выберите инициал в списке инициалов, а затем нажмите дисковый регулятор.
- 3 Поворачивая дисковый регулятор, выберите имя в списке имен, а затем нажмите дисковый регулятор.

- 4 Поворачивая дисковый регулятор, выберите номер в списке номеров, а затем нажмите дисковый регулятор. Начинается вызов на телефоне.

### Вызов номеров из журнала вызовов

- 1 Нажмите кнопку CALL, поверните дисковый регулятор для выбора [RECENT CALL], а затем нажмите дисковый регулятор.  
Отображается список журнала вызовов.
- 2 Поворачивая дисковый регулятор, выберите имя или номер телефона в журнале вызовов, а затем нажмите дисковый регулятор.  
Начинается вызов на телефоне.

### Вызов набранного номера телефона

- 1 Нажмите кнопку CALL, поверните дисковый регулятор для выбора [DIAL NUMBER], а затем нажмите дисковый регулятор.
- 2 Поворачивая дисковый регулятор, введите номер телефона, выбрав в конце [ ] (пробел), а затем нажмите ENTER\*.  
Начинается вызов на телефоне.  
\* Для изменения индикации нажмите кнопку SEEK +/-.

**Примечание**  
На дисплее отображается [ ] вместо [#].

### Вызов с помощью повторного набора

- 1 Нажмите кнопку CALL, поверните дисковый регулятор для выбора [REDIAL], а затем нажмите дисковый регулятор.  
Начинается вызов на телефоне.

### Предварительная настройка телефонных номеров

В списке номеров предварительной настройки можно сохранить до 6 контактов.

- 1 В телефонной книге или журнале вызовов выберите телефонный номер, который нужно сохранить в предварительных настройках, либо введите его вручную.  
Телефонный номер появится на дисплее данного устройства.
- 2 Нажмите и удерживайте номерную кнопку (от 1 до 6), пока не появится индикация [MEM].  
Контакт будет закреплен за выбранным номером предварительной настройки.

### Вызов номера предварительной настройки

- 1 Нажмите кнопку SRC, поверните дисковый регулятор для выбора [BT PHONE], а затем нажмите дисковый регулятор.
- 2 Нажмите номерную кнопку (от 1 до 6) для выбора контакта, который требуется вызвать.
- 3 Нажмите кнопку ENTER.  
Начинается вызов на телефоне.

### Вызов по голосовой фразе

Можно осуществить вызов, произнеся голосовую фразу, сохраненную в подключенном сотовом телефоне, в котором есть функция голосового набора.

- 1 Нажмите кнопку CALL, поверните дисковый регулятор для выбора [VOICE DIAL], а затем нажмите дисковый регулятор.  
Или нажмите кнопку ENTER, когда функция App Remote выключена.
- 2 Произнесите сохраненную на сотовом телефоне фразу.  
Голос распознается, и вызов выполняется.

### Отмена голосового набора

Нажмите кнопку ENTER.

## Доступные операции во время вызова

### Настройка громкости мелодии звонка и громкости горящего

Возможна предварительная настройка громкости мелодии звонка и громкости горящего.

### Настройка громкости мелодии звонка

Поверните дисковый регулятор в момент приема вызова.

### Настройка громкости горящего

Поверните дисковый регулятор во время вызова.

### Настройка громкости своего голоса для собеседника (настройка усиления микрофона)

Нажмите MIC.

Регулируемые уровни громкости: [MIC-LOW], [MIC-MID], [MIC-HI].

### Уменьшение эха и шума (режим эхоподавления/шумоподавления)

Нажмите и удерживайте кнопку MIC.

Устанавливаемые режимы: [EC/NC-1], [EC/NC-2].

### Перевод вызова

Чтобы включить или отключить соответствующее устройство (данное устройство или сотовый телефон), нажмите кнопку MODE или воспользуйтесь сотовым телефоном.

### Примечание

В зависимости от сотового телефона соединение с гарнитурой может прерываться при попытке перевода вызова.

### Проверка состояния SMS или электронной почты\*

✉ мигает при получении нового сообщения SMS или электронной почты и продолжает отображаться, если есть новые сообщения.

\* Доступно только для сотовых телефонов с поддержкой профиля MAP (Message Access Profile – профиль доступа к базе сообщений).

## Полезные функции

### App Remote на iPhone или телефоне с ОС Android

Для iPhone необходимо загрузить приложение App Remote с App Store, а для телефона с ОС Android — с Google Play.



При использовании приложения App Remote доступны следующие функции:

- запуск и управление совместимыми приложениями на iPhone/телефоне с ОС Android с помощью устройства;
- управление источником приема устройства при помощи простых движений пальцем на iPhone/телефоне с ОС Android;
- запуск приложения/источника или поиск по ключевым словам в приложении по слову или фразе, произнесенным в микрофон (только на телефоне с ОС Android);
- автоматическое чтение входящих текстовых сообщений, SMS, электронной почты, сообщений Twitter, Facebook, календаря и т. п., а также создание ответов на текстовые сообщения, SMS и электронную почту (только для телефонов с ОС Android);
- регулировка параметров звука устройства (EQ10, “Баланс/Фейдер”, “Положение прослушивания”) при помощи смартфона с ОС iPhone/Android.

### Примечания

- В целях безопасности соблюдайте местные законы и правила дорожного движения и не управляйте приложением во время вождения.
- Доступные функции отличаются для разных приложений. Чтобы получить подробные сведения о доступных приложениях, посетите веб-сайт, адрес которого указан на задней обложке.
- Программа App Remote версии 2.0, используемая через USB, совместима с iPhone с iOS 5 / iOS 6.
- Программа App Remote версии 2.0, используемая через BLUETOOTH, совместима с устройствами с ОС Android версии 2.2, 2.3, 3.\*, 4.0, 4.1 или 4.2.
- Работа функции распознавания голоса зависит от вашего смартфона. Чтобы включить ее, откройте раздел [Settings] (Параметры) и выберите [Voice Recognition] (Распознавание голоса).
- Чтение SMS, электронной почты и уведомлений доступно для устройств с ОС Android с установленным модулем TTS.
- Для чтения уведомлений Twitter, Facebook или календаря необходимо приложение Smart Connect, предоставляемое компанией Sony Mobile Communications.



## Подключение при помощи приложения App Remote

- 1 Подключите iPhone к порту USB или телефон с ОС Android с помощью BLUETOOTH.
- 2 Запустите приложение App Remote.
- 3 Нажмите и удерживайте кнопку APP в течение 2 секунд.  
Начнется соединение с iPhone/телефоном с ОС Android.  
Подробные сведения о функциях, управляемых с iPhone/телефона с ОС Android см. в справке приложения.

### При появлении номера устройства

Убедитесь, что отображаются одинаковые номера (например, 123456) на данном устройстве и на мобильном устройстве, затем нажмите кнопку ENTER на данном устройстве и выберите [Да] на мобильном устройстве.

### Для разрыва соединения

Нажмите и удерживайте кнопку APP.

## Выбор источника или приложения

При помощи устройства можно выбрать требуемый источник или приложение на смартфоне.

- 1 Поворачивая дисковый регулятор, выберите требуемый источник или приложение, а затем нажмите дисковый регулятор.

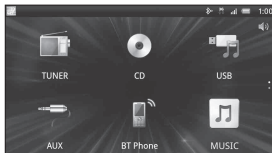

Чтобы выбрать другой источник или приложение выполните следующие действия. Нажмите SRC, а затем выберите другой источник или приложение при помощи дискового регулятора.

## Уведомления о различных событиях при помощи голосовых подсказок (только для телефонов с ОС Android)

Вы будете оповещены о получении новых сообщений SMS или электронной почты, уведомлений служб Twitter, Facebook или Календарь и т. п. автоматическим звуковым сигналом через громкоговорители автомобиля.

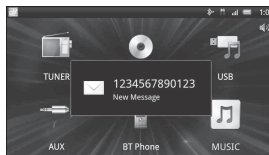

Для получения подробных сведений о настройке см. раздел справки приложения.

## Активация распознавания речи (только для телефонов с ОС Android)

Зарегистрированными приложениями можно управлять при помощи голосовых команд. Для получения подробных сведений см. раздел справки приложения.

### Активация распознавания речи

- 1 Для активации распознавания речи нажмите кнопку ENTER.
- 2 После появления на экране телефона с ОС Android сообщения [Say Source or App] произнесите в микрофон требуемую голосовую команду.

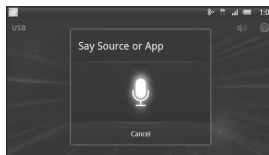

### Примечания

- Функция распознавания голоса может быть недоступной в некоторых случаях.
- Функция распознавания голоса может работать неправильно – это зависит от работы подключенного телефона Android.
- Используйте в таких условиях, чтобы шум, например звук двигателя, во время распознавания голоса был минимальным.
- Использование внешнего микрофона (не входит в комплект поставки) улучшит распознавание голоса.

## Управление из приложения для воспроизведения музыки или видео\*

Нажмите кнопку 1 или 2 для входа в режим HID, нажимая SEEK +/-, выберите элемент для воспроизведения, после чего нажмите кнопку ENTER, чтобы начать воспроизведение.

\* Доступно только для телефона Android, поддерживающего профиль HID (профиль устройства с человеческим интерфейсом).

## Настройка параметров звука

Параметры звука EQ, BAL/FAD/SW Level и Position можно отрегулировать при помощи смартфона.



Для получения подробных сведений о настройке см. раздел справки приложения.

## Параметры

### Отмена режима DEMO

Демонстрационный дисплей, отображающийся при выключении устройства, можно отключить.

- 1 Нажмите кнопку MENU, поверните дисковый регулятор для выбора [DISPLAY], затем нажмите дисковый регулятор.
- 2 Поворачивая дисковый регулятор, выберите [DEMO], затем нажмите дисковый регулятор.
- 3 Поворачивая дисковый регулятор, выберите [DEMO-OFF], а затем нажмите дисковый регулятор. Настройка завершена.
- 4 Дважды нажмите кнопку ↶ (назад). Дисплей вернется в режим обычного приема/воспроизведения.

### Основные операции настройки параметров

Для настройки параметров в меню используется следующая процедура.

В зависимости от источника и параметров можно настроить следующие элементы.

- 1 Нажмите кнопку MENU.
- 2 Поворачивая дисковый регулятор, выберите категорию настройки, а затем нажмите дисковый регулятор. Существуют следующие категории настройки:
  - Настройка GENERAL (стр. 19)
  - Настройка SOUND (стр. 19)
  - Настройка DISPLAY (стр. 20)
  - Настройка BT (BLUETOOTH) (стр. 21)
  - Настройка APP REM (App Remote) (стр. 21)
- 3 Поворачивая дисковый регулятор, выберите параметры, а затем нажмите дисковый регулятор.

Для возврата к предыдущему дисплею выполните следующее действие

Нажмите кнопку ↶ (назад).

---

## Настройка GENERAL

---

**CLOCK-ADJ** (Установка часов) (стр. 7)

---

**CAUT ALM** (Предупредительный звуковой сигнал) (стр. 7)

Включение предупредительного звукового сигнала: [ON], [OFF]. (Доступно, только когда устройство выключено.)

---

**БЕЕР**

Активизация звукового сигнала: [ON], [OFF].

---

**AUTO OFF**

Автоматическое отключение через определенное время, если устройство выключено: [NO], [30S] (30 секунд), [30M] (30 минут), [60M] (60 минут).

---

**AUX-A** (Аудиовход AUX)

Активизация отображения источника AUX: [ON], [OFF]. (Доступно, только когда устройство выключено.)

---

**REAR/SUB**

Переключение аудиовыхода: [SUB-OUT] (сабвуфер), [REAR-OUT] (усилитель мощности). (Доступно, когда устройство выключено.)

---

**СТ** (Время на часах) (стр. 11)

Включение функции СТ: [ON], [OFF].

---

**REGIONAL**

Прием ограничивается определенным регионом: [ON], [OFF]. (Доступно только при приеме FM.)

---

**BTM** (стр. 10)

---

---

## Настройка SOUND

---

**C.AUDIO+** (чистота аудио+)

Воспроизведение звука путем оптимизации цифрового сигнала с помощью настроек звука, рекомендованных Sony: [ON], [OFF]. (При изменении параметра [EQ10 PRESET] автоматически устанавливается значение [OFF].)

---

**EQ10 PRESET**

Выбор одной из 10 кривых эквалайзера или отключение: [R AND B], [ROCK], [POP], [DANCE], [HIP-HOP], [ELECTRONICA], [JAZZ], [SOUL], [COUNTRY], [CUSTOM], [OFF].

Выборанную для каждого источника кривую эквалайзера можно занести в память.

---

**EQ10 SETTING**

Выбор варианта [CUSTOM] для EQ10.

**BASE**

Выбор предварительно настроенной кривой эквалайзера в качестве основы для дальнейшей настройки: [BAND1] 32 Гц, [BAND2] 63 Гц, [BAND3] 125 Гц, [BAND4] 250 Гц, [BAND5] 500 Гц, [BAND6] 1 кГц, [BAND7] 2 кГц, [BAND8] 4 кГц, [BAND9] 8 кГц, [BAND10] 16 кГц. Уровень громкости настраивается в диапазоне от -6 дБ до +6 дБ с шагом 1 дБ.

---

**POSITION** (положение прослушивания)

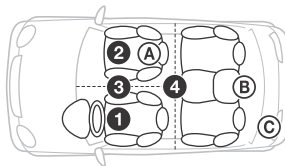

**SET F/R POS** (установка переднего/заднего положения)

Имитация естественного акустического поля путем воспроизведения звука переднего/заднего громкоговорителя с определенной задержкой в соответствии с вашим местоположением.

**FRONT L** (1): впереди слева

**FRONT R** (2): впереди справа

**FRONT** (3): впереди по центру

**ALL** (4): в центре автомобиля

**CUSTOM**: положение, заданное App Remote

**OFF**: положение не задано

**ADJ POSITION\*** (настройка положения)

Точная настройка положения прослушивания.

Диапазон настройки: [+3] — [CENTER] — [-3].

**SET SW POS\*** (настройка положения сабвуфера)

**NEAR** (A): близко

**NORMAL** (B): обычно

**FAR** (C): далеко

---

**BALANCE**

Регулировка звукового баланса: [RIGHT-15] — [CENTER] — [LEFT-15].

---

**FADER**

Регулировка относительного уровня: [FRONT-15] — [CENTER] — [REAR-15].

---

**DSEE** (цифровой механизм улучшения звука)

Повышает качество звука с цифровым сжатием путем восстановления высоких частот, потерянных в процессе сжатия. Выбранную для каждого источника, кроме тюнера, настройку можно занести в память. Выбор режима DSEE: [ON], [OFF].

---

---

**LOUDNESS**

Усиление басов и высоких частот для чистоты звука при низком уровне громкости: [ON], [OFF].

---

**AAV** (расширенная автоматическая регулировка громкости)

Установка оптимального уровня громкости при воспроизведении с любых источников: [ON], [OFF].

---

**RB ENH** (усиление задних басов)

Функция усиления задних басов улучшает качество низкочастотного звука путем применения фильтра низких частот к задним громкоговорителям. Она позволяет задним громкоговорителям исполнять роль сабвуфера, если тот не подключен. (Доступна, только когда для параметра [SW DIREC] установлено значение [OFF].)

**RBE MODE** (режим усиления задних басов)  
Выбор режима усиления задних басов: [1], [2], [3], [OFF].

**LPF FREQ** (частота фильтра низких частот)  
Выбор граничной частоты сабвуфера: [50Hz], [60Hz], [80Hz], [100Hz], [120Hz].

**LPF SLOP** (крутизна фильтра низких частот)  
Выбор значения крутизны для LPF: [1], [2], [3].

---

**SW DIREC** (прямое подключение сабвуфера)

Использовать сабвуфер можно без усилителя мощности, если подключить его к кабелю заднего громкоговорителя. (Доступна, только когда для параметра [RBE MODE] установлено значение [OFF].)

Сабвуфер с сопротивлением 4–8 Ом нужно подключить к кабелю каждого из задних громкоговорителей. Не подключайте громкоговоритель к кабелю другого заднего громкоговорителя.

**SW MODE** (режим сабвуфера)  
Выбор режима сабвуфера: [1], [2], [3], [OFF].

**SW PHASE** (фаза сабвуфера)  
Выбор фазы сабвуфера: [NORM], [REV].

**SW POS\*** (положение сабвуфера)  
Выбор положения сабвуфера: [NEAR], [NORMAL], [FAR].

**LPF FREQ** (частота фильтра низких частот)  
Выбор граничной частоты сабвуфера: [50Hz], [60Hz], [80Hz], [100Hz], [120Hz].

**LPF SLOP** (крутизна фильтра низких частот)  
Выбор значения крутизны для LPF: [1], [2], [3].

---

**S.WOOFER** (сабвуфер)

**SW LEVEL** (уровень сабвуфера)  
Регулировка уровня громкости сабвуфера: [+10 dB] — [0 dB] — [-10 dB].

([ATT] отображается, если установлено минимальное значение.)

**SW PHASE** (фаза сабвуфера)  
Выбор фазы сабвуфера: [NORM], [REV].

**SW POS\*** (положение сабвуфера)  
Выбор положения сабвуфера: [NEAR], [NORMAL], [FAR].

**LPF FREQ** (частота фильтра низких частот)  
Выбор граничной частоты сабвуфера: [50Hz], [60Hz], [80Hz], [100Hz], [120Hz].

**LPF SLOP** (крутизна фильтра низких частот)  
Выбор значения крутизны для LPF: [1], [2], [3].

---

**HPF** (фильтр высоких частот)

**HPF FREQ** (частота фильтра высоких частот)  
Выбор значения граничной частоты передних/задних громкоговорителей: [OFF], [50Hz], [60Hz], [80Hz], [100Hz], [120Hz].

**HPF SLOP** (крутизна фильтра высоких частот)  
Выбор значения крутизны для фильтра высоких частот HPF (эффективно, только если для [HPF FREQ] выбрано значение, отличное от [OFF]): [1], [2], [3].

---

**AUX VOL** (Уровень громкости AUX)

Раздельная настройка громкости для отдельного подсоединенного дополнительного устройства: [+18 dB] — [0 dB] — [-8 dB]. Эта настройка исключает необходимость регулировки громкости для разных источников.

---

**BTA VOL** (уровень громкости аудиоустройства BLUETOOTH)

Настройка громкости каждого подсоединенного BLUETOOTH-устройства: [+6 dB] — [0 dB] — [-6 dB]. Эта настройка исключает необходимость регулировки громкости для разных источников.

---

\* Не действует, если для параметра [SET F/R POS] установлено значение [OFF].

---

## Настройка DISPLAY

---

**DEMO** (Демонстрация)

Включение режима демонстрации: [ON], [OFF].

## DIMMER

Используется для изменения яркости дисплея: [ON], [OFF].

## AUTO SCR (Автоматическая прокрутка)

Автоматическая прокрутка длинных элементов: [ON], [OFF].

## Настройка BT (BLUETOOTH)

Это меню настроек также можно открыть, нажав кнопку CALL.

### PAIRING (стр. 7)

### PHONEBOOK (стр. 14)

### REDIAL (стр. 15)

### RECENT CALL (стр. 15)

### VOICE DIAL (стр. 15)

### DIAL NUMBER (стр. 15)

### RINGTONE

Переключение мелодии звонка между данным устройством или подключенным сотовым телефоном: [1] (данное устройство), [2] (сотовый телефон).

### AUTO ANS (автоответчик)

Установка автоматического ответа на входящий звонок: [OFF], [1] (около 3 секунд), [2] (около 10 секунд).

### AUTO PAIRING

Автоматический запуск сопряжения BLUETOOTH при подключении через USB устройства с iOS версии 5.0 или более поздней: [ON], [OFF].

### BT SIGNAL (BLUETOOTH-сигнал) (стр. 8)

Включение функции BLUETOOTH: [ON], [OFF].

### BT INIT (инициализация BLUETOOTH)

Инициализация всех настроек, связанных с BLUETOOTH (сведения о сопряжении, номер предварительной настройки, сведения об устройстве и т. п.).  
При утилизации устройства инициализируйте все настройки.

## Настройка APP REM (App Remote)

Включение и выключение функции App Remote (подключения).

## Дополнительная информация

### Меры предосторожности

- Если автомобиль был припаркован в солнечном месте, не включайте устройство до тех пор, пока оно не охладится.
- Не оставляйте переднюю панель или переносные аудиоустройства внутри автомобиля, поскольку высокая температура в результате воздействия прямых солнечных лучей может привести к их повреждению.
- При работе устройства автоматически выдвигается антенна с электрическим приводом.

### Конденсация влаги

При конденсации влаги внутри устройства извлеките диск и подождите приблизительно час, пока влага не испарится. В противном случае возможны сбои при работе устройства.

### Для поддержания высокого качества звука

Не проливайте жидкости на устройство или диски.

### Примечания относительно дисков

- Не подвергайте диски воздействию прямых солнечных лучей и источников тепла, таких как воздуховоды с горячим воздухом. Не оставляйте диски в машине, припаркованной в солнечном месте.
- Перед воспроизведением протирайте диски чистящей тканью по направлению от центра к краям. Не пользуйтесь растворителями, такими как бензин, разбавитель, а также имеющимися в продаже чистящими средствами.
- Это устройство предназначено для воспроизведения дисков, отвечающих требованиям стандарта Compact Disc (CD). DualDiscs и некоторые музыкальные диски, закодированные с помощью технологий защиты авторских прав, не соответствуют стандарту Compact Disc (CD) и поэтому не могут воспроизводиться этим устройством.
- Диски, которые это устройство НЕ МОЖЕТ воспроизводить:
  - диски с ярлычками, наклейками, а также с прикрепленной клейкой лентой или бумагой — применение таких дисков может вызвать сбои в работе или повреждение диска;



- диски нестандартной формы (например, в форме сердца, квадрата, звезды), в противном случае это может привести к повреждению устройства;
- диски диаметром 8 см.

### Примечания относительно дисков CD-R/CD-RW

- Максимальное количество: (только для CD-R/CD-RW)
  - папок (альбомов): 150 (включая корневую папку);
  - файлов (композиций) и папок: 300 (может быть менее 300, если названия папок/файлов состоят из большого числа символов);
  - отображаемых символов в названии папки/файла: 32 (Joliet)/64 (Romeo).
- Если диск Multi-Session начинается сессией CD-DA, он распознается как диск CD-DA и другие сессии не воспроизводятся.
- Диски, которые это устройство НЕ МОЖЕТ воспроизводить:
  - CD-R/CD-RW с плохим качеством записи;
  - CD-R/CD-RW, записанные на несовместимом записывающем устройстве;
  - CD-R/CD-RW, которые неправильно финализированы;
  - CD-R/CD-RW, записанные в формате, отличающемся от музыкального формата CD или формата MP3, соответствующего ISO9660 Level 1/Level 2, Joliet/Romeo или Multi-Session.

### Порядок воспроизведения файлов MP3/WMA

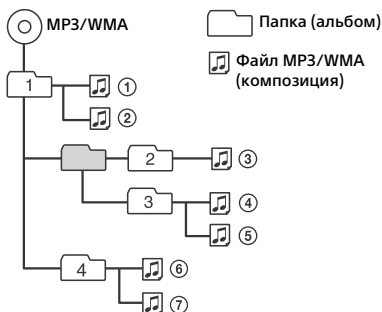

### Сведения об iPod

- Можно подключить следующие модели iPod. Перед использованием устройств iPod обновите их программное обеспечение.

Совместимые модели iPhone/iPod

Совместимая модель	USB
iPhone 5	○
iPhone 4S	○
iPhone 4	○
iPhone 3GS	○
iPhone 3G	○
iPod touch (5-го поколения)	○
iPod touch (4-го поколения)	○
iPod touch (3-го поколения)	○
iPod touch (2-го поколения)	○
iPod classic	○
iPod nano (7-го поколения)	○
iPod nano (6-го поколения)	○
iPod nano (5-го поколения)	○
iPod nano (4-го поколения)	○
iPod nano (3-го поколения)	○

- Обозначения “Made for iPod” (Сделано для iPod) и “Made for iPhone” (Сделано для iPhone) означают, что электронный компонент разработан для подключения iPod или iPhone соответственно и сертифицирован разработчиком для соответствия эксплуатационным стандартам Apple. Apple не несет ответственности за работу таких устройств или их соответствие требованиям безопасности и регулятивным нормам. Обратите внимание, что использование этой дополнительной принадлежности с устройством iPod или iPhone может ухудшить качество беспроводной связи.

### О функции BLUETOOTH

#### Что такое технология BLUETOOTH?

- Беспроводная технология BLUETOOTH — это технология беспроводной связи с небольшим радиусом действия, обеспечивающая беспроводной обмен данными между цифровыми устройствами, например сотовым телефоном и гарнитурой. Технология BLUETOOTH обеспечивает беспроводную связь в радиусе около 10 метров. Наиболее распространена установка соединения между двумя устройствами, но некоторые устройства могут одновременно поддерживать связь с несколькими устройствами.

- Для подключения не требуется использовать кабели, поскольку BLUETOOTH — беспроводная технология; не требуется также, чтобы устройства были обращены друг к другу соответствующими датчиками, как в случае применения инфракрасной технологии. Например, такое устройство может использоваться, если оно лежит в сумке или кармане.
- Технология BLUETOOTH является международным стандартом, поддерживаемым миллионами компаний по всему миру и применяемым различными компаниями-производителями.

## О связи BLUETOOTH

- Технология BLUETOOTH обеспечивает беспроводную связь в радиусе около 10 метров. Максимальная дальность связи может зависеть от препятствий (люди, металлические предметы, стены и т. д.) или электромагнитной обстановки.
- На чувствительность и качество связи по BLUETOOTH могут влиять перечисленные ниже условия.
  - Наличие препятствия, например человека, металлического предмета или стены, между данным устройством и BLUETOOTH-устройством.
  - Наличие устройства, работающего на частоте 2,4 ГГц, например устройства беспроводной локальной сети, беспроводного телефона или микроволновой печи, рядом с данным устройством.
- Поскольку BLUETOOTH-устройства и беспроводная локальная сеть (стандарта IEEE802.11b/g) работают на одной частоте, при использовании данного устройства рядом с устройствами беспроводной локальной сети может возникнуть интерференция микроволн, что приведет к снижению скорости обмена данными, помехам или разрыву соединения. В этом случае выполните следующие действия.
  - Используйте данное устройство на расстоянии не менее 10 м от устройства беспроводной локальной сети.
  - Если данное устройство используется на расстоянии менее 10 м от устройства беспроводной локальной сети, выключите устройство беспроводной локальной сети.
  - Установите данное устройство и BLUETOOTH-устройство настолько близко друг к другу, насколько это возможно.
- Микроволновое излучение BLUETOOTH-устройства может влиять на работу электронных медицинских устройств. Выключайте данное устройство и другие BLUETOOTH-устройства в указанных ниже местах; если этого не сделать, может произойти несчастный случай.
  - В местах, где имеется горючий газ, в больнице, поезде, самолете или на автозаправочной станции.
  - Рядом с автоматическими дверями или системами пожарной сигнализации.
- Данное устройство поддерживает функции безопасности, удовлетворяющие требованиям стандарта BLUETOOTH, для обеспечения защищенного соединения, устанавливаемого с помощью беспроводной технологии BLUETOOTH, однако существующие настройки безопасности могут быть недостаточными. Будьте осторожны, используя беспроводную технологию BLUETOOTH для обмена данными.
- Мы не берем на себя никакой ответственности в случае утечки информации во время сеанса связи по BLUETOOTH.
- Связь со всеми BLUETOOTH-устройствами не гарантируется.
  - Устройство, оснащенное функцией BLUETOOTH, должно соответствовать требованиям стандарта BLUETOOTH, установленного группой BLUETOOTH SIG, а его подлинность должна быть удостоверена.
  - Даже если подключенное устройство соответствует требованиям вышеуказанного стандарта BLUETOOTH, некоторые устройства могут не подключаться и работать неправильно, что зависит от функций или характеристик устройства.
  - При разговоре с использованием громкой связи могут возникать помехи, обусловленные особенностями устройства или условий связи.
- В зависимости от того, какое устройство подключается, для установки соединения может потребоваться некоторое время.

## Прочее

- Возможность установления BLUETOOTH-соединения с сотовым телефоном зависит от условий передачи радиоволн и места использования оборудования.
- Если вы почувствуете недомогание после использования BLUETOOTH-устройства, немедленно прекратите пользоваться BLUETOOTH-устройством. Если разрешить какую-либо проблему не удастся, обратитесь к ближайшему дилеру фирмы Sony.

В случае возникновения вопросов или проблем, касающихся данного устройства, которые не описаны в данном руководстве, обратитесь к ближайшему дилеру Sony.

## Уход за устройством

### Замена литиевой батарейки пульта дистанционного управления

Когда батарейка разряжается, диапазон действия пульта дистанционного управления уменьшается. Замените батарейку новой литиевой батарейкой CR2025. При использовании другой батарейки существует опасность возгорания или взрыва.

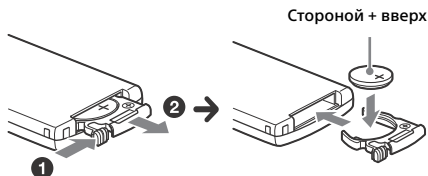

#### Примечания относительно литиевой батарейки

- Храните литиевую батарейку в недоступном для детей месте. Если ребенок случайно проглотит батарейку, немедленно обратитесь к врачу.
- Для обеспечения надежного контакта протрите батарейку сухой тканью.
- При установке батарейки соблюдайте полярность.
- Не берите батарейку металлическим пинцетом – это может вызвать короткое замыкание.

#### **ВНИМАНИЕ!**

При неправильном обращении батарейка может взорваться.  
Не перезаряжать, не разбирать, не подносить к огню.

### Чистка контактов

Возможно, устройство не будет работать надлежащим образом из-за загрязнения контактов, служащих для соединения передней панели с устройством. Во избежание этого отсоедините переднюю панель (стр. 7) и протрите контакты ватным тампоном. Не прикладывайте излишних усилий. В противном случае можно повредить контакты.

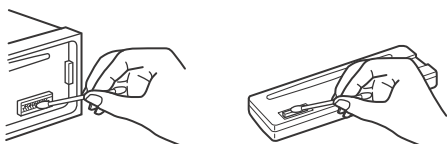

#### Примечания

- В целях безопасности перед чисткой разъемов выключите зажигание и выньте ключ из выключателя зажигания.
- Никогда не прикасайтесь к контактам пальцами или металлическими предметами.

## Технические характеристики

### Тюнер

#### FM

Диапазон настройки:

FM1/FM2: 87,5–108,0 МГц (с шагом 50 кГц)

FM3: 65–74 МГц (с шагом 30 кГц)

Антенное гнездо:

Разъем внешней антенны

Промежуточная частота: 25 кГц

Используемая чувствительность: 8 дБф

Избирательность: 75 дБ при 400 кГц

Отношение "сигнал-шум": 80 дБ (стерео)

Разделение: 50 дБ при 1 кГц

Диапазон воспроизводимых частот: 20–15000 Гц

#### MW/LW

Диапазон настройки:

MW: 531–1602 кГц

LW: 153–279 кГц

Антенное гнездо:

Разъем внешней антенны

Промежуточная частота:

9124,5 кГц или 9115,5 кГц/4,5 кГц

Чувствительность: MW: 26 мкВ, LW: 45 мкВ

### Проигрыватель дисков CD

Отношение "сигнал-шум": 120 дБ

Диапазон воспроизводимых частот: 10–20000 Гц

Низкочастотная и высокочастотная детонация:

Ниже уровня обнаружения

Кодек поддерживает форматы:

MP3 (.mp3) и WMA (.wma)

### Проигрыватель USB

Интерфейс: USB (высокоскоростной)

Максимальная сила тока: 1 А

Максимальное количество распознанных композиций: 10000

Кодек поддерживает форматы:

MP3 (.mp3), WMA (.wma) и WAV (.wav)

### Беспроводная связь

Система связи:

Стандарт BLUETOOTH версии 3.1

Выход:

Класс мощности 2 по стандарту BLUETOOTH (макс. +4 дБм)

Максимальная дальность связи:

Прибл. 10 м в пределах прямой видимости\*1

Диапазон частот:

Диапазон 2,4 ГГц (2,4000–2,4835 ГГц)

Метод модуляции: FHSS



Совместимые профили BLUETOOTH\*2:

- A2DP (расширенный профиль распространения аудио) 1.3
- AVRCP (профиль дистанционного управления аудио- и видеоустройствами) 1.5
- HFP (профиль громкой связи) 1.6
- PBAP (профиль доступа к телефонной книге)
- SPP (профиль последовательного порта)
- MAD (профиль доступа к сообщениям)
- HID (профиль устройства с человеческим интерфейсом)

- \*1 Фактический диапазон может отличаться в зависимости от таких факторов, как наличие препятствий между устройствами, магнитных полей вокруг микроволновой печи, статическое электричество, чувствительность приема, характеристики антенны, операционная система, программное приложение и т. д.
- \*2 Стандартные профили BLUETOOTH определяют назначение связи BLUETOOTH между устройствами.

## Усилитель мощности

Выход: Выходы громкоговорителей  
Полное сопротивление громкоговорителей:  
4–8 Ом

Максимальная выходная мощность:  
55 Вт × 4 (при сопротивлении 4 Ом)

## Общая информация

Выходы:

- Терминал аудиовыходов (передние, переключаемые задние/сабвуфер)
- Силовая антенна (воздушная)/терминал управления усилителем (REM OUT)

Входы:

- Входной терминал пульта дистанционного управления
- Входной разъем антенны
- Терминал входа канала MIC
- Входное гнездо AUX (мини-стереоразъем)
- Порт USB

Требования к источнику питания:  
автомобильный аккумулятор 12 В постоянного тока (с отрицательным заземлением)

Размеры:

Прибл. 178 мм × 50 мм × 177 мм (ш/в/г)

Монтажные размеры:

Прибл. 182 мм × 53 мм × 160 мм (ш/в/г)

Масса: прибл. 1,2 кг

Комплект поставки:

- Основное устройство (1)
- Пульт дистанционного управления (1): RM-X231
- Детали для установки и подключений (1 комплект)

Дополнительные принадлежности/оборудование:  
Микрофон: XA-MC10

У вашего дилера может не быть в наличии некоторых из принадлежностей, перечисленных выше. Обратитесь к дилеру для получения подробной информации.

Конструкция и характеристики могут изменяться без предварительного уведомления.

## Авторские права

Словесный товарный знак и логотипы Bluetooth® являются зарегистрированными товарными знаками корпорации Bluetooth SIG, Inc. и используются Sony Corporation по лицензии. Другие товарные знаки и торговые названия принадлежат соответствующим владельцам.

Знак N является товарным знаком или зарегистрированным товарным знаком NFC Forum, Inc. в США и других странах.

Windows Media является товарным знаком или зарегистрированным товарным знаком корпорации Microsoft Corporation в США и/или других странах.

Данное изделие защищено определенными правами интеллектуальной собственности Microsoft Corporation. Использование или распространение подобной технологии, кроме как в данном продукте, без лицензии корпорации Microsoft или авторизованного представительства корпорации Microsoft запрещено.

iPhone, iPod, iPod classic, iPod nano и iPod touch являются товарными знаками Apple Inc., зарегистрированным в США и других странах. App Store является знаком обслуживания компании Apple Inc.

Лицензия на технологию звуковой кодировки MPEG Layer-3 и патенты получены от Fraunhofer IIS и Thomson.

Google, Google Play и Android являются товарными знаками корпорации Google Inc.

---

## Поиск и устранение неисправностей

Приводимый ниже проверочный перечень поможет устранить большинство проблем, которые могут возникнуть при эксплуатации устройства.

Перед ознакомлением с нижеприведенной таблицей обратитесь к разделам по подключению и эксплуатации устройства.

Для получения дополнительных сведений о применении предохранителя, а также извлечении устройства из приборной панели см. прилагаемое к устройству руководство по установке/подключению.

Если неполадку не удалось устранить, посетите веб-узел поддержки, указанный на задней стороне обложки.

### Общая информация

**На устройство не подается питание.**

- Если устройство выключено и дисплей погас, то устройством невозможно будет управлять с помощью пульта дистанционного управления.
  - Включите устройство.

**Нет звука.**

- Регулятор фейдера [FADER] не установлен для системы с 2 громкоговорителями.

**Не слышен звуковой сигнал.**

- Подключен дополнительный усилитель мощности, а встроенный не используется.

**Удалены данные из памяти.**

- Отсоединился или неправильно подключен провод питания или извлечена батарейка.

**Из памяти удалены запрограммированные радиостанции и установка времени.**

**Перегорел предохранитель.**

**Слышен шум при переключении положения ключа зажигания.**

- Провода неправильно подсоединены к разъему электропитания вспомогательного оборудования автомобиля.

**Во время воспроизведения или приема начинается демонстрация.**

- Если при включенном демонстрационном режиме [DEMO-ON] в течение 5 минут не выполняются никакие операции, начинается демонстрация.
  - Установите значение [DEMO-OFF] (стр. 20).

---

**Пропала/не отображается индикация в окошке дисплея.**

- Для диммера установлено значение [DIM-ON] (стр. 21).
- Дисплей отключится, если нажать и удерживать кнопку OFF.
  - Нажмите кнопку OFF на устройстве и удерживайте ее нажатой, пока дисплей не включится.
- Контакты загрязнены (стр. 24).

---

**Не работают кнопки управления.**

**Диск не извлекается.**

- Нажмите кнопки AF/TA/PTY и ↶ (назад)/MODE и удерживайте их более 2 секунд для перезагрузки устройства.
  - Содержимое памяти будет удалено.
  - В целях безопасности не выполняйте перезагрузку во время вождения.

### Прием радиостанций

**Не удается принять радиостанции.**

**Звук сопровождается помехами.**

- Неправильное соединение.
  - Проверьте подсоединение автомобильной антенны.
  - Если не выдвигается автомобильная антенна, проверьте соединение провода управления антенной с электрическим приводом.

**Не удается выполнить предварительную настройку.**

- Передаваемый радиосигнал слишком слаб.

### RDS

**Не удается принять услуги RDS.**

- Выбран диапазон FM3.
  - Выберите FM1 или FM2.
- Услуги RDS недоступны в данном регионе.

**После нескольких секунд прослушивания включается функция SEEK.**

- Станция не передает данные TP или передает слишком слабый сигнал.
  - Отключите TA (стр. 11).

**Дорожные сообщения не передаются.**

- Включите TA (стр. 11).
- Станция не транслирует дорожных сообщений, хотя и относится к типу TP.
  - Настройтесь на другую станцию.

**При включении функции PTY отображается индикация [- - - - -].**

- Принимаемая станция не передает данные RDS.
- Данные RDS не принимаются.
- Станция не указывает тип программы.

---

### Название программной услуги мигает.

- Для выбранной в данный момент станции не используется альтернативная частота.
  - Нажмите кнопку SEEK +/-, пока мигает название программной услуги. Появится индикация [PI SEEK], и устройство начнет поиск другой частоты с такими же данными PI (программная идентификация).

---

### Воспроизведение дисков CD

#### Компакт-диск не воспроизводится.

- Диск загрязнен или поврежден.
- Диски CD-R/CD-RW не предназначены для воспроизведения звука (стр. 22).

---

#### Невозможно воспроизвести файлы MP3/WMA.

- Диск несовместим с форматом и версией MP3/WMA. Подробнее о воспроизводимых дисках и форматах см. на веб-узле технической поддержки.

---

#### Для воспроизведения файлов MP3/WMA требуется больше времени, чем для других файлов.

- Может потребоваться больше времени до начала воспроизведения следующих дисков:
  - диск, записанный с использованием сложной разветвленной структуры папок;
  - диск, записанный в формате Multi Session;
  - диск, на который можно добавлять данные.

---

#### Звук прерывается.

- Диск загрязнен или поврежден.

---

### Воспроизведение музыки с устройств USB

#### Не воспроизводятся данные с использованием концентратора USB.

- На данном устройстве невозможно распознавание устройств USB, подключенных через концентратор USB.

---

#### Устройство USB требует больше времени для воспроизведения.

- Устройство USB содержит файлы со сложной разветвленной структурой папок.

---

#### Прерывистость звука.

- Звук может прерываться при скорости передачи, превышающей 320 Кбит/с.

---

#### Название приложения не совпадает с приложением, работающим в App Remote.

- Перезапустите приложение с помощью программы App Remote.

---

### Функция NFC

#### Не удается выполнить подключение One touch (NFC).

- Смартфон не отвечает на прикосновение к устройству, поддерживающему технологию NFC.
  - Убедитесь, что функция NFC включена на смартфоне.
  - Поднесите место со знаком N на смартфоне ближе к такой же отметке на данном устройстве.
  - Если смартфон в чехле, снимите его.
- Чувствительность приема NFC зависит от устройства.
  - Если подключение One touch с использованием смартфона не удается несколько раз, выполните подключение через BLUETOOTH вручную.

---

### Функция BLUETOOTH

#### Подключаемое устройство не может распознать данное устройство.

- Перед сопряжением установите для данного устройства режим ожидания сопряжения.
- Если данное устройство уже подключено к BLUETOOTH-устройству, оно не может быть обнаружено другим устройством.
  - Завершите текущее подключение и выполните поиск данного устройства с другого устройства.
- После сопряжения устройств включите передачу сигнала BLUETOOTH (стр. 8).

---

#### Не удается выполнить подключение.

- Управление связью осуществляется на одном из устройств (данном устройстве или BLUETOOTH-устройстве), но не на обоих.
  - Установите соединение BLUETOOTH-устройства с данным устройством или наоборот.

---

#### Имя обнаруженного устройства не отображается.

- В зависимости от состояния другого устройства получение имени может быть невозможно.

---

#### Отсутствует мелодия звонка.

- Отрегулируйте громкость, поворачивая дисковый регулятор, во время приема звонка.
- В зависимости от подключаемого устройства мелодия звонка может отправляться неправильно.
  - Установите для [RINGTONE] значение [1] (стр. 21).

- Передние громкоговорители не подключены к данному устройству.
  - Подключите передние громкоговорители к данному устройству. Мелодия звонка выводится только через передние громкоговорители.

---

#### **Говорящего не слышно.**

- Передние громкоговорители не подключены к данному устройству.
  - Подключите передние громкоговорители к данному устройству. Голос говорящего выводится только через передние громкоговорители.

---

#### **Собеседник утверждает, что громкость слишком низкая или слишком высокая.**

- Отрегулируйте громкость при помощи настройки коэффициента усиления микрофона (стр. 16).

---

#### **Во время телефонного разговора слышны эхо или помехи.**

- Уменьшите громкость.
- Установите для режима EC/NC значение [EC/NC-1] или [EC/NC-2] (стр. 16).
- Если окружающий шум, помимо звука телефонного разговора, слишком громкий, попытайтесь уменьшить этот шум. Например, если слышен громкий шум дороги из открытого окна или т. п., закройте окно. Если громко работает кондиционер, переведите его в режим с более низким уровнем шума.

---

#### **Телефон не подключен.**

- При воспроизведении с аудиопульта BLUETOOTH телефон не будет подключен, даже если нажать кнопку CALL.
  - Установите соединение с телефона.

---

#### **Низкое качество звука в телефоне.**

- Качество звука в телефоне зависит от условий приема сигнала сотовым телефоном.
  - При слабом сигнале переместите автомобиль в область более сильного сигнала, принимаемого сотовым телефоном.

---

#### **Низкий (высокий) уровень громкости на подключенном аудиопульте.**

- Уровень громкости на разных аудиопультах будет различным.
  - Отрегулируйте уровень громкости на подключенном аудиопульте или на данном устройстве.

---

#### **При воспроизведении на аудиопульте BLUETOOTH имеют место провалы звука.**

- Уменьшите расстояние между данным устройством и аудиопультом BLUETOOTH.
- Если аудиопульт BLUETOOTH хранится в футляре, мешающем прохождению сигнала, то на время использования извлеките аудиопульт из футляра.
- Рядом используется несколько BLUETOOTH-устройств или других устройств, излучающих радиоволны.
  - Выключите другие устройства.
  - Увеличьте расстояние до других устройств.
- Воспроизведение звука мгновенно останавливается при установке соединения между этим устройством и сотовым телефоном. Это не является неисправностью.

---

#### **Управление подключенным аудиопультом BLUETOOTH невозможно.**

- Убедитесь, что подключенное аудиопультом BLUETOOTH поддерживает профиль AVRCP.

---

#### **Отдельные функции не работают.**

- Убедитесь, что подключаемое устройство поддерживает данные функции.

---

#### **Ответ на вызов выполняется автоматически.**

- На подключаемом телефоне настроена функция автоматического ответа на вызов.

---

#### **Сбой сопряжения из-за тайм-аута.**

- В зависимости от подключаемого устройства время сопряжения может быть ограничено.
  - Попробуйте выполнить сопряжение в пределах установленного ограничения по времени.

---

#### **Функция BLUETOOTH не работает.**

- Выключите устройство, нажав кнопку OFF и удерживая ее нажатой 2 секунды, затем снова включите устройство.

---

#### **Во время вызова с использованием громкой связи звук через громкоговорители автомобиля не выводится.**

- Если звук выводится через сотовый телефон, настройте сотовый телефон так, чтобы звук выводился через громкоговорители автомобиля.

---

#### **Название приложения не совпадает с приложением, работающим в App Remote.**

- Перезапустите приложение с помощью программы App Remote.

---

**При работе приложения App Remote через BLUETOOTH дисплей автоматически переключается на [BT AUDIO].**

- Произошел сбой приложения App Remote или функции BLUETOOTH.
  - Перезапустите приложение.

---

**Индикация/сообщения об ошибках****ERROR**

- Компакт-диск загрязнен или вставлен нижней стороной вверх.
  - Почистите или правильно вставьте компакт-диск.
- Вставлен пустой диск.
- Диск не воспроизводится по какой-либо причине.
  - Вставьте другой компакт-диск.
- Не удалось автоматически распознать устройство USB.
  - Подключите его снова.
- Нажмите кнопку  для извлечения диска.

---

**HUB NO SUPRT** (концентраторы не поддерживаются)

- Данное устройство не поддерживает подключение через концентратор USB.

---

**iPD STOP** (остановка iPod)

- Если не включен режим повторения, воспроизведение первой композиции в альбоме завершилось. Музыкальное приложение в iPod/iPhone закрыто.
  - Нажмите кнопку PAUSE, чтобы начать воспроизведение снова.

---

**NO AF** (отсутствуют альтернативные частоты)

- Для выбранной в данный момент станции не используется альтернативная частота.
  - Нажмите кнопку SEEK +/-, пока мигает название программной услуги. Устройство начинает поиск другой частоты с теми же данными PI (программная идентификация) (появляется индикация [PI SEEK]).

---

**NO DEV** (нет устройства)

- В качестве источника выбрано [USB], но устройство USB не подключено. В процессе воспроизведения отключено устройство USB или кабель USB.
  - Следует подключить устройство USB и кабель USB.

---

**NO MUSIC**

- На диске или устройстве USB отсутствуют музыкальные файлы.
  - Вставьте музыкальный CD.
  - Подключите устройство USB, на котором содержатся музыкальные файлы.

---

**NO TP** (нет сообщений о текущей ситуации на дорогах)

- Устройство продолжит поиск станций, передающих программу TP.

---

**OVERLOAD**

- Устройство USB переполнено.
  - Отключите устройство USB, а затем измените источник, нажав кнопку SRC.
  - Устройство USB повреждено, или подсоединено неподдерживаемое устройство.

---

**PUSH EJECT** (нажмите кнопку извлечения диска)

- Не удается извлечь диск.
  - Нажмите кнопку  (извлечь).

---

**READ**

- Устройство считывает все данные композиции и альбома с диска.
  - Дождитесь завершения процесса считывания. Воспроизведение начнется автоматически. Для этого может потребоваться более одной минуты в зависимости от структуры диска.

---

**USB NO SUPRT** (USB не поддерживается)

- Подключенное устройство USB не поддерживается.
  - Для получения подробных сведений о совместимости устройства USB посетите веб-узел поддержки.

---

**[ L L L L ] или [ 7 7 7 7 ]**

- Во время перемещения вперед или назад достигнуто начало или конец диска, и продолжение невозможно.

---

**[ \_ ]**

- Невозможно отобразить символ.

---

**Для функции BLUETOOTH**

---

**BT BUSY** (BLUETOOTH-соединение занято)

- Телефонная книга и журнал вызовов сотового телефона недоступны с данного устройства.
  - Подождите некоторое время, затем попробуйте снова.

---

**ERROR**

- Сбой инициализации BT.
- Сбой доступа к телефонной книге.
- Содержимое телефонной книги было изменено во время доступа к сотовому телефону.
  - Откройте телефонную книгу на сотовом телефоне еще раз.

---

**MEM FAILURE** (ошибка памяти)

- Данное устройство не может сохранить контакт в предварительном наборе.
  - Убедитесь, что номер, который нужно сохранить, введен правильно (стр. 15).

---

**MEMORY BUSY**

- Данное устройство выполняет сохранение данных.
  - Дождитесь окончания операции.

---

**NO DEV** (нет устройства)

- В качестве источника выбрано аудиоустройство BLUETOOTH, при этом аудиоустройство BLUETOOTH не подключено. Аудиоустройство BLUETOOTH было отключено во время вызова.
  - Следует подключить аудиоустройство BLUETOOTH.
- В качестве источника выбран телефон BLUETOOTH, при этом сотовый телефон не подключен. Сотовый телефон был отключен во время вызова.
  - Следует подключить сотовый телефон.

---

**P EMPTY** (номер предварительной настройки пуст)

- Список номеров предварительной настройки пуст.

---

**UNKNOWN**

- Невозможно отобразить имя или номер телефона при просмотре телефонной книги либо журнала вызовов.

---

**WITHHELD**

- Номер телефона скрыт вызывающим абонентом.

## Для работы App Remote

---

**APP -----** (приложение)

- Соединение с приложением не установлено.
  - Попробуйте установить соединение с iPhone заново.

---

**APP DISCNCT** (связь с приложением прекращена)

- Связь с App Remote не установлена.
  - Установите связь с приложением App Remote (стр. 17).

---

**APP MENU** (меню приложения)

- Когда открыто меню на iPhone/телефоне с ОС Android, управление кнопками невозможно.
  - Закройте меню на iPhone/телефоне с ОС Android.

---

**APP NO DEV** (отсутствует устройство с приложением)

- Не подключено устройство, на котором установлено приложение.
  - Подключите устройство, а затем установите соединение с iPhone.

---

**APP SOUND** (звук приложения)

- Когда открыто меню звуковых настроек на iPhone/телефоне с ОС Android, управление кнопками невозможно.
  - Закройте меню звуковых настроек на iPhone/телефоне с ОС Android.

---

**OPEN APP** (запустите приложение)

- Приложение App Remote не запущено.
  - Запустите приложение iPhone.

Если в результате предлагаемых действий не удастся устранить неполадку, обратитесь к ближайшему дилеру Sony.

Если устройство сдается в ремонт в случае какой-либо неполадки, возникшей при воспроизведении диска CD, необходимо иметь при себе компакт-диск, при воспроизведении которого обнаружилась неисправность.



З міркувань безпеки обов'язково встановіть цей пристрій на щитку управління в автомобілі.

Детальнішу інформацію про встановлення та підключення див. у посібнику зі встановлення й підключення, який входить до комплекту постачання.

Властивості діодного лазера

- Тривалість випромінювання: постійне
- Вихідна потужність лазера: менше, ніж 53,3 мкВт

(Значення вихідної потужності виміряно на відстані 200 мм від поверхні лінзи об'єктива на оптичному блоці адаптера з діаметром апертури 7 мм.)

Дошка з інформацією про робочу напругу тощо розміщена на нижній частині корпусу.

Дата виготовлення вказана на виробі та на його упаковці у наступному форматі:

MM.YYYY, де MM – місяць та YYYY – рік виготовлення.



**Переробка використаних елементів живлення (директива діє у межах країн Європейського Союзу та інших країн Європи зі системами роздільного збору**

**відходів)**

#### **Примітка щодо літєвого акумулятора**

Бережіть акумулятор від впливу надмірного тепла, наприклад прямих сонячних променів, вогню тощо.

#### **Застереження для випадків, коли запалювання вашого автомобіля не має положення АСС**

Обов'язково встановіть функцію AUTO OFF (стор. 19). Пристрій вимикатиметься повністю й автоматично у встановлений час після вимкнення пристрою, що запобігатиме розряджанню акумулятора. Якщо функцію AUTO OFF не активовано, щоразу під час вимкнення запалювання натискайте й утримуйте кнопку OFF, доки дисплей не згасне.

## **Примітки щодо функції BLUETOOTH**

### **Попередження**

КОРПОРАЦІЯ SONY ЗА ЖОДНИХ ОБСТАВИН НЕ НЕСЕ ВІДПОВІДАЛЬНІСТЬ ЗА БУДЬ-ЯКІ ВИПАДКОВІ, НЕПРЯМІ, ПОБІЧНІ АБО ІНШІ ЗБИТКИ, ВКЛЮЧНО, АЛЕ НЕ ОБМЕЖУЮЧИСЬ ЦИМ, З ВТРАТОЮ ПРИБУТКУ, ДОХОДІВ, ДАНИХ, ЗБИТКАМИ ВНАСЛІДОК ВИКОРИСТАННЯ ВИРОБУ ЧИ БУДЬ-ЯКОГО ПОВ'ЯЗАНОГО З НИМ ОБЛАДНАННЯ, ПРОСТОЄМ І ВТРАТОЮ КЛІЄНТОМ ЧАСУ, ЩО СПРИЧИНЕНІ АБО ПОВ'ЯЗАНІ З ВИКОРИСТАННЯМ ЦЬОГО ВИРОБУ, ЙОГО АПАРАТНОГО АБО ПРОГРАМНОГО ЗАБЕЗПЕЧЕННЯ.

### **ВАЖЛИВА ПРИМІТКА!**

#### **Безпечне та ефективне використання**

Змінення або модифікація цього апарату, чітко не ухвалена корпорацією Sony, може призвести до втрати користувачем права на використання цього обладнання.

Перш ніж використовувати цей виріб, дізнайтеся, у яких випадках відповідно до державних вимог або обмежень заборонено використання обладнання BLUETOOTH.

#### **Керування автомобілем**

Дізнайтеся про закони та правила щодо використання стільникових телефонів і обладнання handsfree в місцевості, у якій керуєте автомобілем.

Завжди зосереджуйте увагу на керуванні автомобілем; перш ніж зателефонувати або відповісти на виклик, з'їдьте на узбіччя та зупиніться, якщо цього вимагають дорожні умови.

#### **Підключення до інших пристроїв**

Перед підключенням до іншого пристрою прочитайте посібник користувача, щоб отримати докладні вказівки щодо техніки безпеки.



## **Радіочастотне випромінювання**

Радіочастотні сигнали можуть вплинути на роботу неправильно встановлених або неналежним чином екранованих електронних систем в автомобілі, наприклад електронних систем подачі палива, електронних протиковзних (антиблокувальних) гальмівних систем, електронних систем контролю швидкості або систем повітряних подушок. З питаннями щодо встановлення або технічного обслуговування цього пристрою звертайтеся до виробника автомобіля або його представника. Неправильне встановлення або технічне обслуговування може спричинити небезпеку, а також скасувати гарантію на цей пристрій. Зверніться до виробника автомобіля, щоб переконатися, що використання стільникового телефону в автомобілі не пошкодить електронні системи.

Постійно слідкуйте, щоб усі бездротові пристрої в автомобілі були встановлені та працювали належним чином.

## **Екстрені виклики**

Цей автомобільний пристрій handsfree BLUETOOTH і електронний апарат, підключений до пристрою гучного зв'язку, працюють за допомогою радіосигналів, сигналів стільникових і стаціонарних мереж, а також функції, запрограмованої користувачем, що не гарантує підключення за будь-яких умов.

Тому не покладайтеся винятково на будь-який електронний пристрій для здійснення важливих викликів (наприклад, для виклику невідкладної медичної допомоги).

Пам'ятайте, що для здійснення або відповіді на виклик пристрій handsfree та підключений до нього електронний апарат потрібно ввімкнути в межах покриття стільникової мережі з достатньою потужністю сигналу.

Здійснення екстрених викликів можливе не в усіх стільникових мережах; вони також можуть не здійснюватися в разі використання певних послуг мережі й/або функцій телефону. Зверніться до свого постачальника послуг.

---

## Зміст

Довідник із частин і органів керування . . . . .	5
--	---

---

### Початок роботи

Від'єднання передньої панелі . . . . .	7
Встановлення годинника . . . . .	7
Підготовка пристрою BLUETOOTH . . . . .	7
Підключення iPod/пристрою USB . . . . .	9
Підключення іншого портативного аудіопристрою . . . . .	10

---

### Прослуховування радіо

Прослуховування радіо . . . . .	10
Використання системи радіоданих (RDS) . . . . .	11

---

### Відтворення

Відтворення диска . . . . .	12
Відтворення з iPod/пристрою USB . . . . .	12
Відтворення вмісту на пристрої BLUETOOTH . . . . .	13
Пошук і відтворення композицій . . . . .	13

---

### Виклики в режимі гучного зв'язку

Отримання виклику . . . . .	14
Здійснення виклику . . . . .	14
Доступні операції під час виклику . . . . .	16

---

### Корисні функції

Використання програми App Remote на пристрої iPhone і телефоні з ОС Android . . . . .	16
---	----

---

### Налаштування

Скасування режиму DEMO . . . . .	18
Основні операції налаштування . . . . .	18
Налаштування GENERAL . . . . .	19
Налаштування SOUND . . . . .	19
EQ10 PRESET . . . . .	19
EQ10 SETTING . . . . .	19
POSITION (положення прослуховування) . . . . .	19
RB ENH (підсилення низьких частот ззаду) . . . . .	20
SW DIREC (пряме підключення сабвуфера) . . . . .	20
Налаштування DISPLAY . . . . .	21
Налаштування BT (BLUETOOTH) . . . . .	21
BT INIT (ініціація BLUETOOTH) . . . . .	21
Налаштування APP REM (App Remote) . . . . .	21

---

## Додаткові відомості

Застережні заходи . . . . .	22
Технічне обслуговування . . . . .	24
Технічні характеристики . . . . .	25
Пошук та усунення несправностей . . . . .	26

# Довідник із частин і органів керування

## Основний пристрій

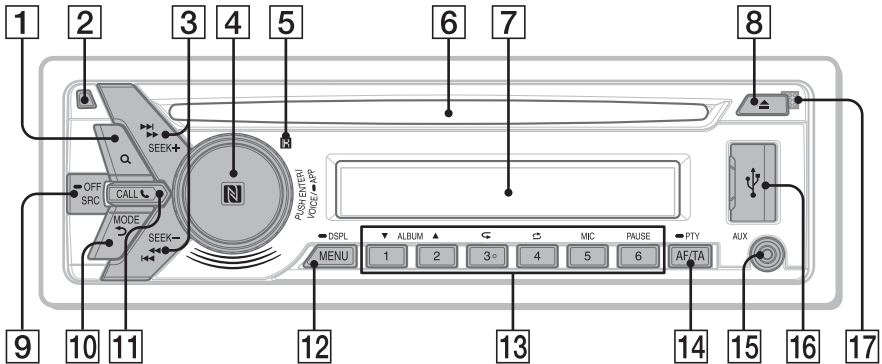

На цифровій кнопці 3/↺ (повторити) є тактильна точка.

- 1 Q (огляд) (стор. 13)**  
Перехід до режиму огляду під час відтворення.
- 2 Кнопка розблокування передньої панелі**
- 3 SEEK +/-**  
Автоматичне настроювання на радіостанції.  
Натисніть і утримуйте, щоб настроїти на станцію вручну.  
**◀◀/▶▶ (назад/далі)**  
**◀◀/▶▶ (перемотування назад/вперед)**
- 4 Диск керування**  
Повертайте для налаштування гучності.  
**ENTER**  
Вхід до вибраного пункту.  
Натисніть кнопку SRC, повертайте диск керування й натисніть його, щоб змінити джерело.  
**VOICE (стор. 15)**  
Активізація диска голосового керування.  
Якщо ввімкнено функцію App Remote, активується розпізнавання голосу (лише для телефону з ОС Android™).  
**-APP**  
Натисніть і утримуйте більше 2 секунд для встановлення функції App Remote (з'єднання).  
**Позначка N**  
Торкніться диска керування, щоб установити з'єднання з телефоном з ОС Android через BLUETOOTH.
- 5 Приймач сигналів від пульта дистанційного керування**
- 6 Гніздо для дисків**
- 7 Віконце дисплея**
- 8 ▲ (вийняти диск)**
- 9 SRC (джерело)**  
Увімкнення живлення.  
Зміна джерела.  
**-OFF**  
Щоб вимкнути живлення, натисніть і потримайте протягом 1 секунди.  
Якщо натиснути й утримувати кнопку довше 2 секунд, живлення вимкнеться, і дисплей згасне.  
Якщо пристрій вимкнено, а дисплей згас, операції з пульта дистанційного керування будуть неможливими.
- 10 ↶ (назад)**  
Повернення до попереднього екрана.  
**MODE (стор. 10, 12, 16)**
- 11 CALL**  
Вхід у меню викликів. Прийняття або завершення виклику.  
Натисніть і утримуйте понад 2 секунд, щоб перемкнути сигнал BLUETOOTH.
- 12 MENU**  
Відкриття меню налаштувань.  
**-DSP/L (дисплей)**  
Натисніть і утримуйте, а потім знову натисніть, щоб змінити індикацію на дисплеї.

### 13 Цифрові кнопки (1-6)

Прийм збережених у пам'яті радіостанцій. Натисніть і утримуйте, щоб зберегти станції. Виклик збереженого номера телефону. Натисніть і утримуйте, щоб зберегти номер телефону.

#### ALBUM ▼/▲

Пропускання альбому для аудіопристрою. Натисніть і утримуйте для безперервного пропускання альбомів.

↺ (повторити)

↻ (відтворення у випадковому порядку)

MIC (стор. 16)

PAUSE

### 14 AF (альтернативні частоти)/ТА (повідомлення про ситуацію на дорогах)

Настроювання AF і ТА.

#### -PTY (тип програми)

Натисніть і утримуйте, щоб вибрати PTY у системі RDS.

### 15 Вхідне гніздо AUX

### 16 Порт USB

### 17 Мікрофон (на внутрішній панелі)

Щоб функція «handsfree» працювала належним чином, не накривайте мікрофон плівкою тощо.

Перед використанням видаліть ізоляційну плівку.



18 ◀ (I◀◀)/▶ (▶▶I)

19 VOL (гучність) +/-

20 SOUND

Безпосереднє відкриття меню SOUND.

#### -MENU

Натисніть і утримуйте, щоб відкрити меню налаштувань.

21 ↑ (+)/↓ (-)

22 DSPL (дисплей) /-SCRL (прокручування)

Змінення індикації на дисплеї. Натисніть і утримуйте, щоб прокрутити індикацію на дисплеї.

## Пульт дистанційного керування RM-X231

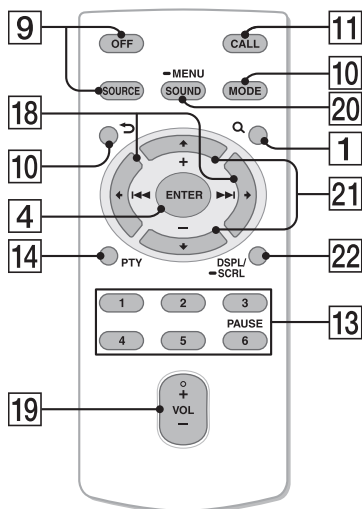

На кнопці VOL (гучність) + є тактильна точка.

## Початок роботи

### Від'єднання передньої панелі

Передню панель цього пристрою можна від'єднати, щоб запобігти крадіжці.

- 1 Натисніть і утримуйте кнопку OFF ①. Пристрій вимкнеться.
- 2 Натисніть кнопку розблокування передньої панелі ②, а потім зніміть панель, потягнувши її до себе.

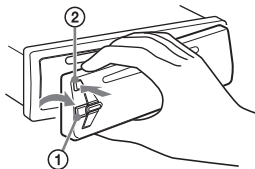

### Попереджувальний сигнал

Якщо замок запалювання перевести в положення «OFF», не від'єднавши передню панель, протягом кількох секунд буде лунаати попереджувальний сигнал. Сигнал буде лунаати тільки за умови використання вбудованого підсилювача.

### Серійні номери

Переконайтеся, що серійні номери на нижній частині пристрою та на задній стороні передньої панелі збігаються. В іншому разі не вдається створити пару для з'єднання BLUETOOTH, а також роз'єднати пристрій за допомогою функції NFC.

### Приєднання передньої панелі

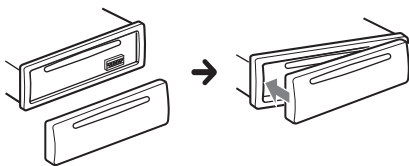

### Встановлення годинника

- 1 Натисніть кнопку MENU, повертаючи диск керування, виберіть [GENERAL], а потім натисніть диск керування.

- 2 Повертаючи диск керування, виберіть [CLOCK-ADJ], а потім натисніть диск керування.

Значення часу почне блимати.

- 3 Повертайте диск керування, щоб установити години та хвилини.

Щоб перемістити цифрову індикацію, натискайте кнопку SEEK +/-.

- 4 Після встановлення хвилин натисніть кнопку MENU.

Настроювання буде завершено, і годинник почне працювати.

Щоб відобразити годинник, натисніть кнопку DSPL.

### Підготовка пристрою BLUETOOTH

Підключивши сумісний пристрій BLUETOOTH, можна прослуховувати музику або виконувати виклики в режимі гучного зв'язку. Докладнішу інформацію про з'єднання див. в інструкції з експлуатації, яка входить до комплекту постачання пристрою.

Перш ніж підключити пристрій, зменште його гучність; в іншому разі відразу звук може бути надгучним.

### Створення пари та з'єднання з використанням пристрою BLUETOOTH

Під час першого підключення пристрою BLUETOOTH (стілникового телефону, аудіопристрою тощо) потрібна взаємна реєстрація (яка називається «створенням пари»). Після створення пари цей та інші пристрої зможуть розпізнавати один одного.



- 1 Розмістіть пристрій BLUETOOTH на відстані не більше 1 м від цього пристрою.
- 2 Натисніть кнопку CALL, повертаючи диск керування, виберіть [PAIRING], а потім натисніть диск керування.
  - ⊗ блимає.Апарат перейде в режим очікування створення пари.
- 3 Створіть пару на пристрої BLUETOOTH, щоб він виявив цей пристрій.

#### 4 Виберіть пункт [Sony Car Audio], який відображається на дисплеї пристрою BLUETOOTH.

Якщо пункт [Sony Car Audio] не відображається, повторіть дії, починаючи із кроку 2.

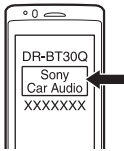

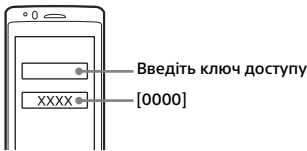

#### 5 Якщо на пристрої BLUETOOTH потрібно ввести ключ доступу\*, введіть [0000].

\* Пароль може називатися «ключем доступу», «PIN-кодом», «числом PIN», «паролем» тощо — це залежить від пристрою.



Після створення пари постійно світиться індикатор .

#### 6 Виберіть цей пристрій на пристрої BLUETOOTH, щоб установити з'єднання BLUETOOTH.

 або  починає світитися після встановлення з'єднання.

##### Примітка

Під час підключення до пристрою BLUETOOTH цей апарат не можна виявити з іншого пристрою. Щоб увімкнути розпізнавання, увійдіть у режим створення пари та здійсніть пошук цього апарата з іншого пристрою.

##### Скасування створення пари

Виконайте крок 2, щоб скасувати режим пари після того, як із цього пристрою та пристрою BLUETOOTH створено пару.

### З'єднання з пристроєм BLUETOOTH, з яким створено пару

Для використання пристрою, з яким створено пару, його потрібно з'єднати з цим апаратом. Деякі пристрої, з якими створено пару, з'єднуються автоматично.





#### 1 Натисніть кнопку CALL, повертаючи диск керування, виберіть [BT SIGNAL], а потім натисніть диск керування.



Переконайтеся, що почав світитись індикатор .

#### 2 Активуйте функцію BLUETOOTH на пристрої BLUETOOTH.

#### 3 Налаштуйте пристрій BLUETOOTH на підключення до цього апарата.

 або  починає світитися.

Піктограми на дисплеї:

	Світиться, якщо до апарата підключено стільниковий телефон.
	Світиться, якщо до апарата підключено аудіоприсрій.
	Указує на стан потужності сигналу підключеного стільникового телефону.

#### Підключення востаннє під'єданого пристрою з цього апарата

Активуйте функцію BLUETOOTH на пристрої BLUETOOTH.

Натисніть кнопку SRC.

Виберіть пункт [BT PHONE] або [BT AUDIO].

Натисніть кнопку ENTER, щоб підключитися до стільникового телефону, або PAUSE для з'єднання з аудіоприсроєм.

##### Примітка

Під час відтворення потокового аудіо через BLUETOOTH не можна підключитися до апарата до стільникового телефону. Натомість підключиться до апарата зі стільникового телефону.

##### Порада

За ввімкненого сигналу BLUETOOTH: якщо вмикається запалювання, апарат автоматично повторно підключається до стільникового телефону, який було підключено останнім.

##### Установлення мікрофона

Встановлення мікрофона (не входить до комплекту постачання) покращить якість звуку під час розмов через цей пристрій. Докладніше про підключення мікрофона див. в інструкції з експлуатації, що постачається з мікрофоном.

## З'єднання зі смартфоном за допомогою функції One touch (NFC)

Якщо торкнутися диска керування на апараті смартфоном, який підтримує функцію NFC\*, апарат автоматично створить пару та з'єднається зі смартфоном.

\* NFC (Near Field Communication — ближній безконтактний зв'язок) — це технологія, яка дає змогу встановити бездротовий зв'язок на малих відстанях між різноманітними пристроями, наприклад мобільними телефонами та радіочастотними мітками. Функція NFC дає змогу легко передавати дані простим торканням відповідного символу або місця на пристрої, які підтримують цю технологію.

Для смартфона з встановленою ОС Android версії 4.0 або ранішої потрібно завантажити програму NFC Easy Connect з магазину Google Play™.

Програма може бути недоступна для завантаження в деяких країнах або регіонах.

### 1 Активуйте функцію NFC на смартфоні.

Докладнішу інформацію див. в інструкції з експлуатації, що входить до комплекту постачання смартфона.

### 2 Торкніться області позначки N апарата областю позначки N смартфона.

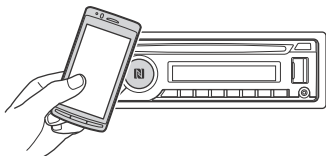

Переконайтеся, що на дисплеї апарата засвітився індикатор .

## Від'єднання за допомогою функції One touch

Знову торкніться області позначки N апарата областю позначки N смартфона.

### Примітка

- Установлюючи з'єднання, обережно користуйтеся смартфоном, щоб уникнути подряпин.
- З'єднання за допомогою функції One touch неможливе, якщо апарат уже підключено до іншого NFC-сумісного пристрою. У цьому разі від'єднайте інший пристрій і знову встановіть з'єднання зі смартфоном.

## Підключення iPhone/iPod (автоматичне створення пари з пристроєм BLUETOOTH)

Після підключення iPhone/iPod під управлінням iOS5 або новішої версії до порту USB пристрій автоматично створює пару з ним і встановлює з'єднання.

Щоб активувати режим автоматичного створення пари з пристроєм BLUETOOTH, установіть для параметра [AUTO PAIRING] у розділі налаштувань BT значення [ON] (стор. 21).

- 1 Активуйте функцію BLUETOOTH на пристрої iPhone/iPod.
- 2 Підключіть пристрій iPhone/iPod до порту USB.

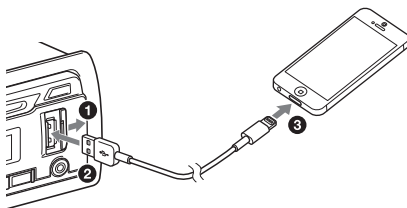

Переконайтеся, що на екрані загорівся індикатор .

### Примітка

Режим автоматичного створення пари з пристроєм BLUETOOTH не можна встановити, якщо пристрій уже підключено до іншого пристрою BLUETOOTH. У цьому разі відключіть інший пристрій і знову підключіть iPhone/iPod.

## Підключення iPod/пристрою USB

- 1 Зменште гучність сигналу на пристрої.
- 2 Підключіть iPod/пристрій USB до цього пристрою.

Щоб підключити iPod/iPhone, скористайтеся кабелем USB для iPod (не входить до комплекту постачання).

Для підключення iPhone 5

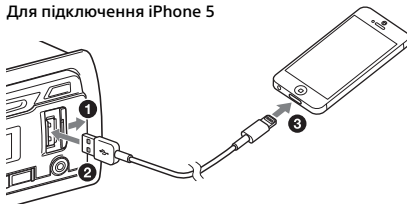

## Підключення іншого портативного аудіопристрою

- 1 Вимкніть портативний аудіопристрій.
- 2 Зменште гучність сигналу на пристрої.
- 3 Підключіть портативний аудіопристрій до вхідного гнізда AUX (стерео міні-гніздо) на пристрої за допомогою з'єднувального шнура\* (не входить до комплекту постачання).

\* Обов'язково використовуйте штекер прямого типу.

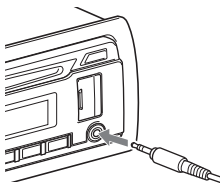

- 4 Натискаючи кнопку SRC, виберіть пункт [AUX].

### Щоб вирівняти гучність підключеного пристрою відносно інших джерел

Запустіть відтворення на портативному аудіопристрої з помірною гучністю та встановіть на пристрої звичайну гучність прослуховування. Натисніть кнопку MENU та поверніть диск керування. Виберіть [SOUND] → [AUX VOL] (стор. 20).

## Прослуховування радіо

### Прослуховування радіо

Щоб прослухати радіо, натисніть кнопку SRC і виберіть [TUNER].

#### Автоматичне збереження (BTM)

- 1 Натисніть кнопку MODE, щоб змінити діапазон (FM1, FM2, FM3, MW або LW).
- 2 Натисніть кнопку MENU, повертаючи диск керування, виберіть [GENERAL], а потім натисніть диск керування.
- 3 Повертаючи диск керування, виберіть [BTM], потім натисніть диск керування. Пристрій закріпить радіостанції за цифровими кнопками у послідовності, що відповідає послідовності частот.

#### Настроювання

- 1 Натисніть кнопку MODE, щоб змінити діапазон (FM1, FM2, FM3, MW або LW).
- 2 Виконайте настроювання частоти.

##### Щоб настроїти вручну

Натиснувши та утримуючи кнопку SEEK +/-, знайдіть приблизну частоту, а потім натискайте кнопку SEEK +/- кілька разів для точного настроювання на потрібну частоту.

##### Щоб настроїти автоматично

Натисніть кнопку SEEK +/-.

Сканування зупиняється, коли пристрій знаходить радіостанцію. Повторіть цю процедуру, доки не приймете сигнал бажаної станції.

#### Збереження вручну

- 1 Під час прийому радіостанції, яку потрібно зберегти, натисніть і утримуйте цифрову кнопку (від 1 до 6), доки не з'явиться індикація [MEM].

#### Прийом радіостанцій, збережених у пам'яті

- 1 Виберіть діапазон, а потім натисніть цифрову кнопку (від 1 до 6).



## Використання системи радіоданих (RDS)

### Налаштування альтернативних частот (AF) і повідомлень про ситуацію на дорогах (TA)

Функція AF постійно налаштовується на станцію з найсильнішим сигналом у мережі, а функція TA надає найновішу інформацію про ситуацію на дорогах або дорожні програми (TP), якщо вони приймаються.

**1** Натискаючи кнопку AF/TA, виберіть [AF-ON], [TA-ON], [AF/TA-ON] або [AF/TA-OFF].

### Збереження станцій RDS із використанням налаштувань AF і TA

Можна запрограмувати станції RDS разом із налаштуваннями AF/TA. Установіть AF/TA, а потім збережіть станцію за допомогою BTM або вручну. Якщо програмування станцій здійснюється вручну, можна також запрограмувати станції без RDS.

### Приймання екстрених оголошень

Якщо увімкнено AF і TA, екстрені оголошення автоматично перериватимуть поточне вибране джерело.

### Регулювання гучності під час оголошення про ситуацію на дорогах

Рівень гучності буде збережено в пам'яті для наступних оголошень про ситуацію на дорогах, і він не буде залежати від звичайного рівня гучності.

### Прийом однієї регіональної програми (REGIONAL)

Якщо функції AF і REGIONAL увімкнено, пристрій не перемикатиметься на іншу регіональну станцію з потужнішим сигналом. Якщо ви залишаєте зону прийому цієї регіональної передачі, установіть [REG-OFF] у меню налаштувань GENERAL під час прийому FM-радіостанції (стор. 19).

Ця функція не працює у Великобританії та деяких інших країнах.

### Функція місцевого радіомовлення (тільки у Великобританії)

Ця функція дозволяє вибрати інші місцеві станції в певній місцевості, навіть якщо вони не закріплені за цифровими кнопками. Під час прийому в діапазоні FM натисніть цифрову кнопку (від 1 до 6), на якій збережено місцеву станцію. Не пізніше ніж через 5 секунд знову натисніть цифрову кнопку місцевої станції. Повторюйте цю процедуру, доки не знайдете потрібну місцеву станцію.

### Вибір типів програм (PTY)

Використовуйте PTY для відображення або пошуку потрібного типу програми.

**1** Натисніть і утримуйте PTY під час прийому FM-радіостанції.

**2** Повертайте диск керування, доки на дисплеї не відобразиться потрібний тип програми, потім натисніть диск керування.

Пристрій почне пошук станції, яка транслює вибраний тип програми.

### Тип програм

**NEWS** (Новини), **AFFAIRS** (Актуальні події), **INFO** (Відомості), **SPORT** (Спорт), **EDUCATE** (Освіта), **DRAMA** (Радіовистави), **CULTURE** (Культура), **SCIENCE** (Наука), **VARIED** (Різне), **POP M** (Популярна музика), **ROCK M** (Рок), **EASY M** (Легка музика), **LIGHT M** (Легка класична музика), **CLASSICS** (Класична музика), **OTHER M** (Музика інших жанрів), **WEATHER** (Погода), **FINANCE** (Фінанси), **CHILDREN** (Дитячі програми), **SOCIAL A** (Суспільне життя), **RELIGION** (Релігія), **PHONE IN** (Дзвінки у прямий ефір), **TRAVEL** (Подорожі), **LEISURE** (Дозвілля), **JAZZ** (Джаз), **COUNTRY** (Кантрі), **NATION M** (Національна музика), **OLDIES** (Старі шлягери), **FOLK M** (Фолк), **DOCUMENT** (Документальні програми)

### Встановлення годинника (CT)

Дані CT, що передаються через RDS, налаштовують годинник.

**1** У меню налаштувань GENERAL установіть [CT-ON] (стор. 19).

## Відтворення

### Відтворення диска

- 1 Вставте диск (підписаною стороною догори).

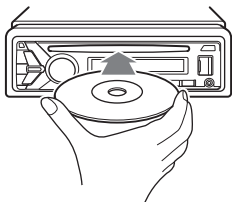

Відтворення розпочнеться автоматично.

### Відтворення з iPod/пристрою USB

У цій інструкції з експлуатації «iPod» використовується як загальне посилання на функції iPod пристроїв iPod і iPhone, якщо не вказано інше в тексті або на ілюстраціях.

Щоб отримати докладні відомості про сумісність iPod, див. «Про iPod» (стор. 23) або відвідайте веб-сайт служби підтримки, зазначений на останній сторінці обкладинки.

Можна використовувати пристрої USB формату MSC (пристрої-накопичувачі), такі як флеш-накопичувач, цифровий плеєр, телефон Android, сумісні зі стандартом USB.

Може знадобитися встановити MSC як режим з'єднання USB – це залежить від цифрового плеєра або телефону з ОС Android.

#### Примітки

- Для отримання докладних відомостей про сумісність пристрою USB див. веб-сайт підтримки, зазначений на останній сторінці обкладинки.
- Відтворення наведених нижче файлів у форматах MP3/WMA/WAV не підтримується:
  - із компресією без втрати даних;
  - захищених авторськими правами;
  - файлів DRM (керування цифровими правами);
  - багатоканальних аудіофайлів.

- 1 Підключіть iPod/пристрій USB до порту USB (стор. 9).

Розпочнеться відтворення.

Якщо пристрій USB вже підключено, для початку відтворення натискайте кнопку SRC, доки не відобразиться індикація [USB] (якщо розпізнано iPod, з'явиться індикація [IPD]).

- 2 Відрегулюйте гучність на цьому апараті.

#### Призупинення відтворення

Натисніть і утримуйте кнопку OFF протягом 1 секунди.

#### Видалення пристрою

Припиніть відтворення та видаліть пристрій.

#### Застереження для iPhone

У випадку підключення iPhone через USB гучність телефонних викликів регулюється за допомогою iPhone, а не з пристрою. Під час телефонної розмови уникайте випадкового підвищення гучності на пристрої, оскільки це може призвести до раптової зміни гучності звуку після закінчення розмови.

### Безпосереднє керування iPod (пасажирський контроль)

Щоб увімкнути пряме керування з iPod, натисніть і утримуйте кнопку MODE під час відтворення, доки не відобразиться індикація [MODE IPOD].

Пам'ятайте, що гучність можна регулювати тільки на пристрої.

#### Щоб вийти з режиму пасажирського контролю

Натисніть і утримуйте кнопку MODE під час відтворення, доки не відобразиться індикація [MODE AUDIO].

## Відтворення вмісту на пристрої BLUETOOTH

Можна відтворювати вміст на підключеному пристрої, який підтримує профіль BLUETOOTH A2DP (Advanced Audio Distribution Profile — профіль покращеного розподілу звуку).



- 1 Установіть з'єднання BLUETOOTH з аудіопристроєм (стор. 7).
- 2 Натисніть кнопку SRC, щоб вибрати пункт [BT AUDIO].
- 3 Розпочніть відтворення за допомогою аудіопристрою.
- 4 Відрегулюйте гучність на цьому апараті.

### Примітки





- Залежно від аудіопристрою, відомості, наприклад назва, номер або тривалість композиції й стан відтворення, можуть не відобразитися на цьому апараті.
- Відтворення з аудіопристрою не припиниться навіть у разі змінення джерела звукових даних на цьому апараті.
- Пункт [BT AUDIO] не відображається на дисплеї, якщо за допомогою функції BLUETOOTH запущено програму App Remote.

### Вирівнювання гучності пристрою BLUETOOTH відносно інших джерел

Запустіть відтворення на аудіопристрої BLUETOOTH із помірною гучністю й установіть на апараті звичайну гучність прослуховування. Натисніть кнопку MENU та поверніть диск керування. Послідовно виберіть пункти [SOUND] → [BTA VOL] (стор. 20).



## Пошук і відтворення композицій

### Повторне відтворення та відтворення у випадковому порядку

- 1 Під час відтворення натисніть кнопку  (повторити) для повторного відтворення або кнопку  (відтворення у випадковому порядку) для відтворення у випадковому порядку.
- 2 Натискаючи кнопку  (повторити) або  (відтворення у випадковому порядку) кілька разів, виберіть потрібний режим відтворення. Для запуску відтворення у вибраному режимі може знадобитися деякий час.

Доступні режими відтворення різняться залежно від вибраного джерела звуку.

### Пошук композиції за назвою (Quick-BrowZer™)

- 1 Під час відтворення файлів на CD, USB або аудіопристрої BT\*1 натисніть піктограму  (огляд)\*2, щоб відобразити список категорій для пошуку. Коли відобразиться список композицій, натискайте кнопку  (назад), доки не відобразиться потрібна категорія пошуку.  
\*1 Доступно лише для аудіопристроїв, які підтримують профіль AVRCP (Audio Video Remote Control Profile — профіль дистанційного керування аудіо та відео) 1.4 та новішої версії.  
\*2 Під час відтворення з пристрою USB натисніть і утримуйте кнопку  (огляд) довше 2 секунд, щоб повернутися безпосередньо до початку списку категорій.
- 2 Поверніть диск керування, щоб вибрати необхідну категорію пошуку, а потім натисніть диск керування для підтвердження.
- 3 Повторіть крок 2, щоб знайти потрібну композицію.  
Розпочнеться відтворення.

Щоб вийти з режиму Quick-BrowZer Натисніть кнопку  (огляд).

## Пошук пропусканням елементів (Режим швидкого переходу)

- 1 Натисніть кнопку **Q** (огляд).
- 2 Натисніть кнопку **SEEK +**.
- 3 Поверніть диск керування, щоб вибрати елемент.  
Швидкий перехід у списку відбувається з кроком у 10 % від загальної кількості елементів.
- 4 Натисніть кнопку **ENTER**, щоб повернутися до режиму **Quick-BrowZer**.  
Відобразиться вибраний елемент.
- 5 За допомогою диска керування виберіть потрібний елемент, після чого натисніть диск керування.  
Розпочнеться відтворення.

## Виклики в режимі гучного зв'язку

Для використання стільникового телефону з'єднайте його з цим апаратом. Докладні відомості див. у розділі «Підготовка пристрою BLUETOOTH» (стор. 7).



## Отримання виклику

- 1 Натисніть кнопку **CALL**, коли під час отримання виклику лунає сигнал дзвінка.  
Розпочнеться телефонний виклик.

### Примітка

Сигнал дзвінка та голос співрозмовника виводяться з передніх гучномовців.

### Відхилення виклику

Натисніть і утримуйте кнопку **OFF** протягом 1 секунди.

### Завершення виклику

Знову натисніть кнопку **CALL**.

## Здійснення виклику

Виклик можна здійснити з телефонної книги або журналу викликів, якщо до апарата підключено стільниковий телефон із підтримкою профілю РВАР (Phone Book Access Profile — профіль доступу до телефонної книги).

## Здійснення викликів за номером із телефонної книги

- 1 Натисніть кнопку **CALL**, повертаючи диск керування, виберіть **[PHONEBOOK]**, а потім натисніть диск керування.
- 2 Повертайте диск керування, щоб вибрати ініціали зі списку ініціалів, а потім натисніть диск.
- 3 Повертайте диск керування, щоб вибрати ім'я зі списку імен, а потім натисніть диск.

- 4 Повертайте диск керування, щоб вибрати номер зі списку номерів, а потім натисніть диск.  
Розпочнеться телефонний виклик.

### Здійснення виклику з журналу викликів

- 1 Натисніть кнопку CALL, повертаючи диск керування, виберіть [RECENT CALL], а потім натисніть диск керування.  
Відобразиться список журналу викликів.
- 2 Повертайте диск керування, щоб вибрати ім'я або номер телефону з журналу викликів, а потім натисніть диск.  
Розпочнеться телефонний виклик.

### Здійснення викликів шляхом введення номера телефону

- 1 Натисніть кнопку CALL, повертаючи диск керування, виберіть [DIAL NUMBER], а потім натисніть диск керування.
- 2 Повертайте диск керування, щоб ввести номер телефону, а потім виберіть [ ] (пробіл), після чого натисніть кнопку ENTER\*.  
Розпочнеться телефонний виклик.  
\* Щоб перемістити цифрову індикацію, натискайте кнопку SEEK +/-.

**Примітка**  
На дисплеї замість символу [#] відобразиться символ [\_].

### Здійснення виклику повторним набором

- 1 Натисніть кнопку CALL, повертаючи диск керування, виберіть [REDIAL], а потім натисніть диск керування.  
Розпочнеться телефонний виклик.

### Попереднє встановлення номерів телефону

Для попередньо встановленого набору можна зберегти до 6 контактів.

- 1 З телефонної книги або журналу викликів виберіть номер телефону, який потрібно зберегти для попередньо встановленого набору, або введіть номер телефону вручну.  
На дисплеї цього пристрою відобразиться номер телефону.
- 2 Натисніть і утримуйте цифрову кнопку (від 1 до 6), доки не з'явиться індикація [MEM].  
Контакт буде збережено під вибраним попередньо встановленим номером.

### Здійснення виклику за попередньо встановленим номером

- 1 Натисніть кнопку SRC, повертаючи диск керування, виберіть [BT PHONE], а потім натисніть диск керування.
- 2 Натисніть цифрову кнопку (від 1 до 6), щоб вибрати контакт, якому потрібно зателефонувати.
- 3 Натисніть кнопку ENTER.  
Розпочнеться телефонний виклик.

### Виклики з використанням голосових міток

Виклик можна здійснити, промовивши голосову мітку, що зберігається на підключеному стільниковому телефоні з підтримкою функції голосового набору.

- 1 Натисніть кнопку CALL, повертаючи диск керування, виберіть [VOICE DIAL], а потім натисніть диск керування.  
Або натисніть кнопку ENTER, коли функція App Remote вимкнена.
- 2 Промовте голосову мітку, збережену на стільниковому телефоні.  
Голос буде розпізнано, після чого буде здійснено виклик.

**Скасування голосового набору**  
Натисніть кнопку ENTER.

## Доступні операції під час виклику

### Попереднє встановлення гучності сигналу дзвінка та голосу співрозмовника

Можна попередньо встановити рівень гучності сигналу дзвінка та голосу співрозмовника.

### Регулювання гучності сигналу дзвінка

Повертайте диск керування під час отримання виклику.

### Регулювання гучності голосу співрозмовника

Повертайте диск керування під час виклику.

### Регулювання гучності мікрофона для співрозмовника (настроювання підсилення мікрофона)

Натисніть кнопку MIC.

Для настроювання доступні такі рівні гучності: [MIC-LOW], [MIC-MID], [MIC-HI].

### Зменшення рівня відлуння та шуму (режим пригнічення відлуння та шуму)

Натисніть і утримуйте кнопку MIC.

Можна встановити такі режими: [EC/NC-1], [EC/NC-2].

### Переадресація виклику

Щоб увімкнути або вимкнути потрібний пристрій (цей апарат або стільниковий телефон), натисніть кнопку MODE або скористайтеся стільниковим телефоном.

### Примітка

Залежно від стільникового телефону, під час спроби переведення виклику може обірватися підключення гучного зв'язку.

### Перевірка стану SMS/електронної пошти\*

✉ блимає в разі отримання нового повідомлення SMS/електронної пошти та світиться за наявності непрочитаних повідомлень.

\* Доступного лише для стільникових телефонів із підтримкою профілю MAP (Message Access Profile – профіль доступу до бази повідомлень).

## Корисні функції

### Використання програми App Remote на пристрої iPhone і телефоні з ОС Android

Програму App Remote потрібно завантажити з магазину App Store для пристрою iPhone або з магазину Google Play для телефону з ОС Android.

Програма App Remote дає змогу використовувати такі функції:

- запуск сумісних програм і керування ними на iPhone або телефоні з ОС Android за допомогою апарата;
- просте керування джерелом пристрою з iPhone або телефону з ОС Android;
- запуск програми/джерела аудіосигналу або пошук за ключовим словом за допомогою програми промовлянням слова або фрази в мікрофон (лише для телефону з ОС Android);
- автоматичне читання вхідних текстових повідомлень, SMS, електронної пошти, повідомлень служб Twitter і Facebook, елементів календаря тощо, а також можливість відповідати на тестові повідомлення, SMS і повідомлення електронної пошти (лише для телефону з ОС Android);
- налаштування параметрів звуку (EQ10, «Баланс/Мікшер», «Положення прослуховування») пристрою на телефоні iPhone/Android.



### Примітки

- З міркувань безпеки дотримуйтеся правил дорожнього руху та норм дорожнього права своєї країни й не користуйтеся програмою під час керування автомобілем.
- Доступні операції різняться залежно від програм. Докладні відомості про доступні програми наведені на сайті підтримки, зазначеному на останній сторінці обкладинки.
- Програма App Remote версії 2.0 через USB сумісна з пристроями iPhone з ОС iOS 5/iOS 6.
- Програма App Remote версії 2.0 через BLUETOOTH сумісна з пристроями з ОС Android версії 2.2, 2.3, 3.\*, 4.0, 4.1 або 4.2.
- Наявність функції розпізнавання голосу залежить від смартфона. Якщо вона наявна, перейдіть у розділ [Settings] (Параметри) і виберіть пункт [Voice Recognition] (Розпізнавання голосу).
- SMS/повідомлення електронної пошти та сповіщення можна читати на пристроях з ОС Android з установленим модулем TTS.
- Для читання повідомлень служб Twitter/Facebook і елементів календаря потрібна програма Smart Connect, яку надає компанія Sony Mobile Communications.

## Підключення за допомогою App Remote

**1** Підключіть iPhone до порту USB або під'єднайте телефон з ОС Android, який підтримує функцію BLUETOOTH.

**2** Запустіть програму App Remote.

**3** Натисніть і утримуйте кнопку APP на пристрої протягом більше ніж 2 секунд.

Розпочнеться підключення до iPhone або телефону з ОС Android.

Докладну інформацію про операції на iPhone або телефоні з ОС Android див. у розділі довідки програми.

### У разі відображення номера пристрою

Переконайтеся, що на цьому апараті та мобільному пристрої відображаються однакові номери (наприклад, 123456), а потім натисніть кнопку ENTER на цьому апараті й виберіть [Так] на мобільному пристрої.

### Завершення підключення

Натисніть і утримуйте кнопку APP.

## Вибір джерела або програми

Ви можете скористатися пристроєм, щоб вибрати потрібне джерело або програму на смартфоні.

**1** За допомогою диска керування виберіть потрібне джерело або програму, після чого натисніть цей диск.

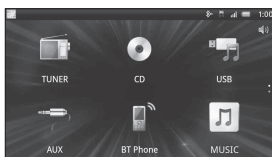

Щоб вибрати інше джерело або програму, натисніть SRC, а потім за допомогою диска керування виберіть потрібне джерело або програму.

## Повідомлення різноманітної інформації вголос (лише для телефону з ОС Android)

У разі отримання SMS-повідомлень, електронної пошти, а також сповіщень у службах Twitter, Facebook або Календар тощо відповідний сигнал про це автоматично подається через автомобільні гучномовці.

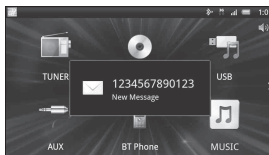

Щоб отримати докладніші відомості про настройки, відкрийте довідку програми.

## Активация розпізнавання голосу (лише для телефону з ОС Android)

Зареєструвавши програму, ви зможете керувати нею за допомогою голосових команд. Щоб отримати докладніші відомості, відкрийте довідку програми.

### Активация розпізнавання голосу

**1** Натисніть клавішу ENTER, щоб активувати функцію розпізнавання голосу.

**2** Коли на екрані телефону з ОС Android відобразиться [Say Source or App], промовте потрібну голосову команду в мікрофон.

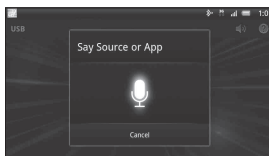

### Примітки

- Функція розпізнавання голосу може бути недоступною в деяких випадках.
- Функція розпізнавання голосу може не працювати належним чином — це залежить від роботи підключеного телефону Android.
- Використовуйте в умовах, коли шум, наприклад звук двигуна, під час розпізнавання голосу мінімальний.
- Використання зовнішнього мікрофона (не входить до комплекту постачання) покращить розпізнавання голосу.

### Коли вибрано програму для відтворення музики або відео\*

Натисніть 1 або 2, щоб перейти в режим HID, за допомогою SEEK +/- виберіть елемент для відтворення, потім натисніть ENTER, щоб почати відтворення.

\* Доступно для телефону Android, що підтримує профіль HID (Human Interface Device Profile — профіль пристрою з людським інтерфейсом).

## Налаштування звуку

Налаштування EQ, BAL/FAD/SW Level і Position можна змінювати зі смартфона.

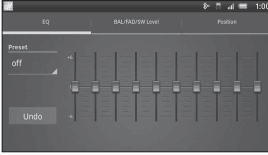

Щоб отримати докладніші відомості про налаштування, відкрийте довідку програми.

## Налаштування

### Скасування режиму DEMO

Можна скасувати показ демонстраційного ролика, коли пристрій вимкнено.

- 1 Натисніть кнопку MENU, повертаючи диск керування, виберіть [DISPLAY], а потім натисніть диск керування.
- 2 Повертаючи диск керування, виберіть [DEMO], потім натисніть диск керування.
- 3 Повертаючи диск керування, виберіть [DEMO-OFF], а потім натисніть диск керування.  
Налаштування завершено.
- 4 Двічі натисніть кнопку ↶ (назад).  
Дисплей повернеться в режим звичайного прийому/відтворення.

### Основні операції налаштування

Для встановлення елементів у меню можна використати нижченаведену процедуру. Можна встановити наведені нижче параметри – це залежить від джерела та налаштувань.

- 1 Натисніть кнопку MENU.
- 2 За допомогою диска керування виберіть категорію налаштувань, після чого натисніть диск керування.  
Є такі категорії налаштувань:
  - Налаштування GENERAL (стор. 19)
  - Налаштування SOUND (стор. 19)
  - Налаштування DISPLAY (стор. 21)
  - Налаштування BT (BLUETOOTH) (стор. 21)
  - Налаштування APP REM (App Remote) (стор. 21)
- 3 За допомогою диска керування виберіть потрібні параметри, після чого натисніть диск керування.

Щоб повернутися до попереднього дисплея

Натисніть кнопку ↶ (назад).



## Налаштування GENERAL

**CLOCK-ADJ** (настроювання годинника) (стор. 7)

**CAUT ALM** (попереджувальний сигнал) (стор. 7)  
Активція попереджувального сигналу: [ON], [OFF]. (Доступно, лише коли пристрій вимкнено.)

### BEEP

Активція звукового сигналу: [ON], [OFF].

### AUTO OFF

Автоматичне вимкнення через певний час після вимкнення пристрою: [NO], [30S] (30 секунд), [30M] (30 хвилин), [60M] (60 хвилин).

### AUX-A (аудіо AUX)

Активція відображення джерела AUX: [ON], [OFF]. (Доступно, лише коли пристрій вимкнено.)

### REAR/SUB

Переключення аудіовиходу: [SUB-OUT] (сабвуфер), [REAR-OUT] (підсилювач потужності). (Доступно, коли пристрій вимкнено.)

### CT (точний час) (стор. 11)

Активція функції CT: [ON], [OFF].

### REGIONAL

Обмеження прийому певним регіоном: [ON], [OFF]. (Доступно лише під час прийому сигналу FM.)

### BTM (стор. 10)

## Налаштування SOUND

### C.AUDIO+ (чіткий звук+)

Відтворення звуку шляхом оптимізації цифрового сигналу з використанням параметрів звуку, рекомендованих компанією Sony: [ON], [OFF]. (У разі зміни [EQ10 PRESET] автоматично встановлюється значення [OFF].)

### EQ10 PRESET

Вибір однієї з 10 кривих еквайзера або вимкнення кривої еквайзера: [R AND B], [ROCK], [POP], [DANCE], [HIP-HOP], [ELECTRONICA], [JAZZ], [SOUL], [COUNTRY], [CUSTOM], [OFF].

Настройки кривої еквайзера можна зберегти для кожного джерела.

### EQ10 SETTING

Вибір варіанта [CUSTOM] для EQ10.

#### BASE

Вибір попередньо встановленої кривої еквайзера як основи для подальшого налаштування: [BAND1] 32 Гц, [BAND2] 63 Гц, [BAND3] 125 Гц, [BAND4] 250 Гц, [BAND5] 500 Гц, [BAND6] 1 кГц, [BAND7] 2 кГц, [BAND8] 4 кГц, [BAND9] 8 кГц, [BAND10] 16 кГц.

Рівень гучності регулюється в діапазоні від -6 дБ до +6 дБ із кроком в 1 дБ.

### POSITION (положення прослуховування)

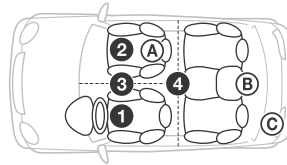

### SET F/R POS (встановлення переднього/заднього положення)

Імітація природного звукового поля із затримкою виведення звуку через передній або задній гучномовець відповідно до положення слухача.

**FRONT L** (1): спереду зліва

**FRONT R** (2): спереду справа

**FRONT** (3): спереду по центру

**ALL** (4): по центру автомобіля

**CUSTOM**: положення, встановлене програмою App Remote

**OFF**: розташування не встановлено

**ADJ POSITION\*** (регулювання положення)

Точна корекція положення слухача.

Діапазон налаштування: [+3] — [CENTER] — [-3].

**SET SW POS\*** (встановлення положення сабвуфера)

**NEAR** (A): поруч

**NORMAL** (B): звичайно

**FAR** (C): далеко

### BALANCE

Регулювання звукового балансу: [RIGHT-15] — [CENTER] — [LEFT-15].

### FADER

Регулювання відносного рівня: [FRONT-15] — [CENTER] — [REAR-15].

### DSEE (система покращення цифрового звуку)

Покращення звуку, до якого було застосовано цифрове стиснення, з відновленням високих частот, втрачених у процесі стиснення.

Це налаштування можна зберегти для кожного джерела, окрім тюнера.

Вибір режиму DSEE: [ON], [OFF].

---

## LOUDNESS

Для підсилення низьких і високих частот із метою отримання чіткого звуку за низького рівня гучності: [ON], [OFF].

---

## AAV (розширене автоматичне регулювання гучності)

Установлення оптимального рівня гучності для всіх джерел відтворення: [ON], [OFF].

---

## RB ENH (підсилення низьких частот ззаду)

Режим підсилення низьких частот ззаду підвищує рівень низьких частот, застосовуючи параметр фільтра низьких частот до задніх гучномовців. Ця функція забезпечує функціонування задніх гучномовців як сабвуфера, якщо останній не під'єднано. (Доступна, лише якщо для параметра [SW DIREC] встановлено значення [OFF].)

**RBE MODE** (режим підсилення низьких частот ззаду)

Вибір режиму підсилення низьких частот ззаду: [1], [2], [3], [OFF].

**LPF FREQ** (частота для фільтра низьких частот)

Вибір граничної частоти сабвуфера: [50Hz], [60Hz], [80Hz], [100Hz], [120Hz].

**LPF SLOP** (скат фільтра низьких частот)

Вибір скату фільтра LPF: [1], [2], [3].

---

## SW DIREC (пряме підключення сабвуфера)

Сабвуфер можна використовувати без підсилювача потужності, якщо він підключений до кабелю заднього гучномовця. (Доступно, лише якщо для параметра [RBE MODE] встановлено значення [OFF].)

Переконайтеся, що сабвуфер, опір якого становить 4–8 Ом, підключено до одного з кабелів заднього гучномовця. Не підключайте гучномовець до кабелю іншого заднього гучномовця.

**SW MODE** (режим сабвуфера)

Вибір режиму сабвуфера: [1], [2], [3], [OFF].

**SW PHASE** (фаза сабвуфера)

Вибір фази сабвуфера: [NORM], [REV].

**SW POS\*** (положення сабвуфера)

Вибір положення сабвуфера: [NEAR], [NORMAL], [FAR].

**LPF FREQ** (частота для фільтра низьких частот)

Вибір граничної частоти сабвуфера: [50Hz], [60Hz], [80Hz], [100Hz], [120Hz].

**LPF SLOP** (скат фільтра низьких частот)

Вибір скату фільтра LPF: [1], [2], [3].

---

---

## S.WOOFER (сабвуфер)

**SW LEVEL** (рівень сабвуфера)

Регулювання рівня гучності сабвуфера: [+10 dB] — [0 dB] — [-10 dB].

([ATT] відображається за найнижчого значення.)

**SW PHASE** (фаза сабвуфера)

Вибір фази сабвуфера: [NORM], [REV].

**SW POS\*** (положення сабвуфера)

Вибір положення сабвуфера: [NEAR], [NORMAL], [FAR].

**LPF FREQ** (частота для фільтра низьких частот)

Вибір граничної частоти сабвуфера: [50Hz], [60Hz], [80Hz], [100Hz], [120Hz].

**LPF SLOP** (скат фільтра низьких частот)

Вибір скату фільтра LPF: [1], [2], [3].

---

## HPF (фільтр високих частот)

**HPF FREQ** (частота для фільтра високих частот)

Вибір граничної частоти передніх/задніх гучномовців: [OFF], [50Hz], [60Hz], [80Hz], [100Hz], [120Hz].

**HPF SLOP** (скат фільтра високих частот)

Вибір скату фільтра високих частот (HPF) (діє, тільки якщо для параметра [HPF FREQ] встановлено будь-яке значення, окрім [OFF]): [1], [2], [3].

---

## AUX VOL (рівень гучності AUX)

Регулювання рівня гучності для кожного підключеного додаткового пристрою: [+18 dB] — [0 dB] — [-8 dB].

Цей параметр усуває потребу в регулюванні рівня гучності між джерелами.

---

## BTA VOL (рівень гучності аудіопристрою BLUETOOTH)

Регулювання рівня гучності для кожного підключеного пристрою BLUETOOTH: [+6 dB] — [0 dB] — [-6 dB].

Цей параметр усуває потребу в регулюванні рівня гучності між джерелами.

---

\* Не відображається, якщо для параметра [SET F/R POS] встановлено значення [OFF].

---

## Налаштування DISPLAY

---

### DEMO (демонстрація)

Активація демонстраційного режиму: [ON], [OFF].

---

### DIMMER

Змінення яскравості дисплея: [ON], [OFF].

---

### AUTO SCR (автоматична прокрутка)

Автоматично прокручує довгі елементи: [ON], [OFF].

---

---

## Налаштування BT (BLUETOOTH)

Це меню налаштувань можна також відкрити, натиснувши кнопку CALL.

---

### PAIRING (стор. 7)

---

### PHONEBOOK (стор. 14)

---

### REDIAL (стор. 15)

---

### RECENT CALL (стор. 15)

---

### VOICE DIAL (стор. 15)

---

### DIAL NUMBER (стор. 15)

---

### RINGTONE

Вибір джерела відтворення сигналу дзвінка між цим пристроєм і підключеним стільниковим телефоном: [1] (цей пристрій), [2] (стільниковий телефон).

---

### AUTO ANS (автоматична відповідь)

Установлення автоматичної відповіді на вхідний виклик: [OFF], [1] (приблизно 3 секунди), [2] (приблизно 10 секунд).

---

### AUTO PAIRING

Автоматичний запуск створення пари BLUETOOTH у разі підключення пристрою з ОС iOS версії 5.0 або пізнішої через USB: [ON], [OFF].

---

### BT SIGNAL (сигнал BLUETOOTH) (стор. 8)

Активація функції BLUETOOTH: [ON], [OFF].

---

### BT INIT (ініціація BLUETOOTH)

Ініціація всіх налаштувань, пов'язаних із BLUETOOTH (відомості про пари, попередньо встановлений номер, інформація про пристрій тощо).

У разі утилізації пристрою ініціюйте всі налаштування.

---

---

## Налаштування APP REM (App Remote)

Установлення та завершення роботи функції App Remote (підключення).

## Додаткові відомості

### Застережні заходи

- Дайте пристрою охолонути, якщо автомобіль припарковано під прямим сонячним промінням.
- Не залишайте передню панель або аудіопристрої всередині автомобіля, інакше це може призвести до несправностей через високу температуру під впливом прямого сонячного проміння.
- Антена з електричним приводом висувається автоматично.

### Конденсація вологи

Якщо у пристрої з'явилася волога, вийміть диск і почекайте з годину, поки пристрій не висохне; у протилежному випадку пристрій може не працювати належним чином.

### Забезпечення високої якості звуку

Не розливайте рідини на пристрій і на диски.

### Примітки щодо дисків

- Тримайте диски подалі від прямого сонячного проміння або таких джерел високих температур, як труби з гарячим повітрям, а також не залишайте їх в автомобілях, припаркованих під прямим сонячним промінням.
- Перед відтворенням дисків очищуйте їх тканиною для чищення, рухаючись від центра до країв. Не використовуйте розчинники, зокрема бензол, розріджувачі, наявні у продажу очисні засоби.
- Цей пристрій призначено для відтворення дисків, які відповідають стандарту Compact Disc (CD). Диски DualDisc і деякі музичні компакт-диски, захищені за допомогою технологій захисту авторських прав, не відповідають стандарту Compact Disc (CD), а тому можуть не відтворюватись цим пристроєм.
- Диски, які НЕ МОЖНА відтворювати в цьому пристрої:
  - диски з етикетками, наліпками або із прикріпленою липкою стрічкою та липким папером — відтворення таких дисків може призвести до несправності пристрою або пошкодити диск;



- диски нестандартних форм (наприклад, у формі серця, квадрату, зірки тощо), намагання відтворити їх може пошкодити пристрій;
- диски діаметром 8 см.

### Примітки стосовно дисків CD-R/CD-RW

- Максимальна кількість (лише CD-R/CD-RW):
  - папок (альбомів): 150 (у тому числі коренева папка);
  - файлів (композицій) і папок: 300 (можливо, менше 300, якщо імена папок або файлів складаються з великої кількості символів);
  - відображуваних символів для назви папки або файлу: 32 (Joliet)/64 (Romeo).
- Якщо багатосесійний диск починається із сесії CD-DA, його буде розпізнано як диск CD-DA, а інші сесії не відтворюватимуться.
- Диски, які НЕ МОЖНА відтворювати в цьому пристрої:
  - диски форматів CD-R/CD-RW із поганою якістю запису;
  - диски форматів CD-R/CD-RW, записані за допомогою несумісного записувального пристрою;
  - неправильно підготовлені диски форматів CD-R/CD-RW;
  - диски CD-R/CD-RW, записані у форматах, відмінних від формату музичних CD і формату MP3, які відповідають стандартам ISO9660 (Level 1 або Level 2), Joliet/Romeo чи багатосесійному формату.

### Послідовність відтворення файлів MP3/WMA

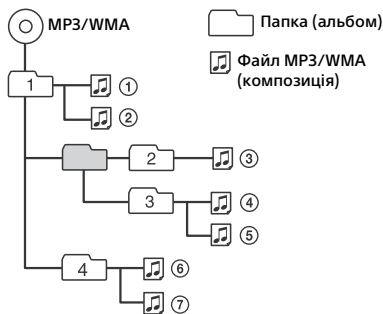

## Про iPod

- Можна підключати наступні моделі iPod. Перед використанням пристроїв iPod слід оновити їх програмне забезпечення.

Сумісні моделі iPhone/iPod

Сумісні моделі	USB
iPhone 5	○
iPhone 4S	○
iPhone 4	○
iPhone 3GS	○
iPhone 3G	○
iPod touch (5-те покоління)	○
iPod touch (4-те покоління)	○
iPod touch (3-тє покоління)	○
iPod touch (2-ге покоління)	○
iPod classic	○
iPod nano (7-те покоління)	○
iPod nano (6-те покоління)	○
iPod nano (5-те покоління)	○
iPod nano (4-те покоління)	○
iPod nano (3-тє покоління)	○

- Напис «Made for iPod» (Виготовлено для iPod) чи «Made for iPhone» (Виготовлено для iPhone) означає, що електронний аксесуар був розроблений спеціально для підключення до iPod чи iPhone відповідно, і його розробник засвідчує відповідність технічним стандартам Apple. Компанія Apple не несе відповідальності за роботу цього пристрою або його відповідність стандартам безпеки та регулятивним нормам. Зверніть увагу, що використання цього аксесуара з iPod або iPhone може вплинути на якість безпроводового зв'язку.

## Інформація про функцію BLUETOOTH

### Що таке технологія BLUETOOTH?

- Бездротова технологія BLUETOOTH — це технологія бездротового зв'язку на малих відстанях, яка робить можливим бездротове передавання даних між цифровими пристроями, наприклад стільниковим телефоном і гарнітурою. Бездротова технологія BLUETOOTH працює на відстані приблизно 10 м. Підключення між двома пристроями — поширена функція, але деякі пристрої можна одночасно підключати до кількох інших пристроїв.

- Для підключення не потрібно використовувати кабель, оскільки технологія BLUETOOTH бездротова. Також не потрібно ставити пристрої один навпроти одного, як це доводиться робити за використання технології інфрачервоного зв'язку. Наприклад, такий пристрій можна використовувати в сумці або кишені.
- Технологія BLUETOOTH — міжнародний стандарт, який застосовується мільйонами компаніями по всьому світу та підтримується багатьма компаніями-виробниками.

### Інформація про зв'язок BLUETOOTH

- Бездротова технологія BLUETOOTH працює на відстані приблизно 10 м. Максимальна відстань зв'язку може різнитися залежно від наявності перешкод (людини, металу, стіни тощо) або перебування в електромагнітному середовищі.
- На чутливість зв'язку BLUETOOTH можуть вплинути вказані нижче умови.
  - Наявна перешкода між апаратом і пристроєм BLUETOOTH, наприклад людина, метал або стіна.
  - Поблизу апарата є пристрій, що працює на частоті 2,4 ГГц, наприклад пристрій бездротової локальної мережі, бездротовий телефон або мікрохвильова піч.
- Оскільки пристрої BLUETOOTH і бездротові локальні мережі (IEEE802.11b/g) використовують однакову частоту, можуть виникати мікрохвильові перешкоди, що спричиняють погіршення швидкості зв'язку, виникнення шуму та неправильне підключення, коли цей апарат використовується поряд із пристроєм бездротової локальної мережі. У такому разі дотримуйтесь наведених нижче рекомендацій.
  - Використовуйте цей апарат на відстані щонайменше 10 м від пристрою бездротової мережі.
  - Якщо цей апарат використовується в радіусі 10 м від пристрою бездротової мережі, вимкніть пристрій бездротової мережі.
  - Установіть цей апарат і пристрій BLUETOOTH якомога ближче один до одного.
- Мікрохвильове випромінювання з пристрою BLUETOOTH може вплинути на роботу електронних медичних пристроїв. Вимикайте цей апарат та інші пристрої BLUETOOTH у наведених нижче місцях, оскільки вони можуть спричинити нещасний випадок.
  - У місцях, поїзді, літаку або на автозаправній станції.
  - Поблизу автоматичних дверей або пожежних сигналізацій.

- Цей апарат підтримує функції безпеки, які відповідають стандарту BLUETOOTH і призначені для підтримки безпечного підключення під час використання бездротової технології BLUETOOTH, але ці заходи безпеки можуть бути недостатніми залежно від установлених параметрів. Будьте обережні під час використання зв'язку за допомогою бездротової технології BLUETOOTH.
- Ми не несемо відповідальності за витік інформації під час сеансів зв'язку BLUETOOTH.
- Неможливо гарантувати підключення до всіх пристроїв BLUETOOTH.
  - Пристрій із функцією BLUETOOTH має відповідати стандарту BLUETOOTH, визначеному компанією BLUETOOTH SIG, а також має бути автентифікованим.
  - Навіть якщо підключений пристрій відповідає вищезазначеному стандарту BLUETOOTH, деякі пристрої можуть не приєднатися або працювати неправильно: це залежить від функцій або технічних характеристик пристрою.
  - Під час розмови по телефону з використанням функції гучного зв'язку може виникнути шум, що залежить від пристрою або телекомунікаційного оточення.
- Залежно від підключеного пристрою, установлення зв'язку може зайняти деякий час.

## Інше

- Використання пристрою BLUETOOTH із мобільними телефонами може виявитися неможливим залежно від умов передавання радіохвиль і місця використання обладнання.
- Якщо ви відчуваєте дискомфорт після використання пристрою BLUETOOTH, негайно припиніть його використання. Якщо проблема не зникає, зверніться до найближчого дилера Sony.

У разі виникнення питань або проблем із пристроєм, не описаних у цьому посібнику, зверніться до найближчого дилера Sony.

## Технічне обслуговування

### Заміна літійового елемента живлення в пульті дистанційного керування

Коли елемент живлення розряджається, відстань дії пульта дистанційного керування скорочується. Замініть елемент живлення новим літійовим акумулятором CR2025. Використання будь-якого іншого елемента живлення може призвести до займання або вибуху.

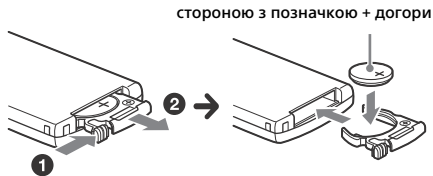

### Примітки щодо літійового акумулятора

- Тримайте літійовий акумулятор у місцях, недоступних для дітей. Якщо хтось проковтнув акумулятор, негайно зверніться до лікаря.
- Для забезпечення належного контакту витріть акумулятор сухою тканиною.
- Установлюючи акумулятор, обов'язково слідкуйте за правильністю полярності.
- Не беріть акумулятор металевим пінцетом, щоб не сталося короткого замикання.

### ЗАСТЕРЕЖЕННЯ

У випадку неправильного використання акумулятор може вибухнути. Не перезаряджайте, не розбирайте та не кидайте у вогонь.

### Чищення контактів

Пристрій може працювати неналежним чином у випадку забруднення контактів, що з'єднують пристрій і передню панель. Щоб запобігти цьому, від'єднайте передню панель (стор. 7) і прочистьте контакти ватним тампоном. Не докладайте надмірних зусиль. В іншому разі можна пошкодити контакти.

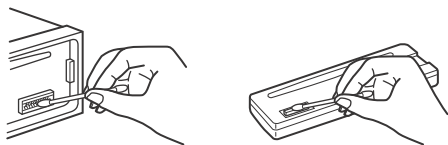

### Примітки

- З міркувань безпеки вимикайте запалювання та виймайте ключ із замка запалювання перед чищенням контактів.
- Ніколи не торкайтеся контактів безпосередньо пальцями або будь-яким металевим предметом.

# Технічні характеристики

## Тюнер

### FM

Діапазон настроювання:

FM1/FM2: 87,5–108,0 МГц (з інтервалом 50 кГц)

FM3: 65–74 МГц (з інтервалом 30 кГц)

Гніздо антени:

З'єднувач для зовнішньої антени

Проміжна частота: 25 кГц

Використовувана чутливість: 8 дБф

Вибірковість: 75 дБ при 400 кГц

Відношення сигнал/шум: 80 дБ (стерео)

Розділення: 50 дБ на 1 кГц

Частотна характеристика: 20–15000 Гц

### MW/LW

Діапазон настроювання:

MW: 531–1602 кГц

LW: 153–279 кГц

Гніздо антени:

З'єднувач для зовнішньої антени

Проміжна частота:

9124,5 кГц або 9115,5 кГц/4,5 кГц

Чутливість: MW: 26 мкВ, LW: 45 мкВ

## Програвач CD

Відношення сигнал/шум: 120 дБ

Частотна характеристика: 10–20000 Гц

Коефіцієнт детонації:

поза вимірюваними межами

Кодек: MP3 (.mp3) і WMA (.wma)

## Програвач USB

Інтерфейс: USB (повношвидкісний)

Максимальна сила струму: 1 А

Максимальна кількість композицій: 10000

Відповідний кодек підтримує формати:

MP3 (.mp3), WMA (.wma) і WAV (.wav)

## Бездротовий зв'язок

Система зв'язку:

стандарт BLUETOOTH версії 3.1

Вихід:

стандарт BLUETOOTH Power Class 2

(Макс. +4 дБ/мВт)

Максимальна відстань зв'язку:

зона видимості приблизно 10 м\*1

Частотний діапазон:

2,4 ГГц (2,4000–2,4835 ГГц)

Метод модуляції: FHSS

Сумісні профілі BLUETOOTH\*2:

A2DP (Advanced Audio Distribution Profile — профіль покращеного розподілу звуку) 1.3  
AVRCP (Audio Video Remote Control Profile — профіль дистанційного керування аудіо та відео) 1.5

HFP (Handsfree Profile — профіль гучного зв'язку) 1.6

PBAP (Phone Book Access Profile — профіль доступу до телефонної книги)

SPP (Serial Port Profile — профіль послідовного порту)

MAP (Message Access Profile — профіль доступу до повідомлень)

HID (Human Interface Device Profile — профіль пристрою з людським інтерфейсом)

\*1 Фактична відстань може відрізнятися залежно від таких факторів, як перешкоди між пристроями, магнітні поля навколо мікрохвильової печі, статична електрика, чутливість прийому, технічні характеристики антени, операційна система, програмне забезпечення тощо.

\*2 Профілі стандарту BLUETOOTH указують на мету встановлення зв'язку BLUETOOTH між пристроями.

## Підсилювач потужності

Вихід: виходи гучномовців

Повний опір гучномовців: 4–8 Ом

Максимальна вихідна потужність:  
55 Вт × 4 (за 4 Ом)

## Загальні відомості

Виходи:

Термінал аудіовиходів (передні, перемики задні/сабвуфер)

Антенна з електричним приводом/термінал керування підсилювачем потужності (REM OUT)

Входи:

Вхідний термінал пульта дистанційного керування

Вхідне гніздо антени

Вхідний термінал MIC

Вхідне гніздо AUX (стерео міні-гніздо)

Порт USB

Вимоги до живлення: автомобільний

акумулятор постійного струму напругою 12 В (із замиканням негативного контакту)

Розміри:

прибл. 178 мм × 50 мм × 177 мм (ш/в/г)

Монтажні розміри:

прибл. 182 мм × 53 мм × 160 мм (ш/в/г)

Вага: прибл. 1,2 кг

Комплект постачання:

Основний пристрій (1)

Пульт дистанційного керування (1): RM-X231

Частини для встановлення та підключення (1 комплект)

Додаткові аксесуари та обладнання:

Мікрофон: XA-MC10

Ваш дилер може не мати в асортименті всього переліченого вище приладдя. Зверніться до дилера для отримання докладнішої інформації.

Конструкцію та технічні характеристики може бути змінено без повідомлення.

## Авторські права

Текстовий товарний знак і логотипи Bluetooth® є зареєстрованими товарними знаками корпорації Bluetooth SIG, Inc.; будь-яке використання цих знаків корпорацією Sony Corporation здійснюється згідно з ліцензією. Інші торговельні марки та товарні назви належать відповідним власникам.

Позначка N є товарним знаком або зареєстрованим товарним знаком компанії NFC Forum, Inc. у Сполучених Штатах Америки та інших країнах.

Windows Media є зареєстрованою торговельною маркою або торговельною маркою Microsoft Corporation у Сполучених Штатах Америки та/або в інших країнах.

Даний виріб захищений певними правами інтелектуальної власності корпорації Microsoft Corporation. Використання або поширення такої технології, окрім як у даному пристрої, заборонене без ліцензії корпорації Microsoft або уповноваженого представництва корпорації Microsoft.

iPhone, iPod, iPod classic, iPod nano та iPod touch є торговельними марками Apple Inc., зареєстрованими у США та інших країнах. App Store є знаком обслуговування компанії Apple Inc.

Технологія кодування звуку MPEG Layer-3 та патенти ліцензовані компаніями Fraunhofer IIS та Thomson.

Google, Google Play і Android є торговими марками корпорації Google Inc.

## Пошук та усунення несправностей

Наведений нижче контрольний список допоможе вам вирішити проблеми, які можуть виникнути у пристрої.

Перш ніж переглянути наведений нижче контрольний список, перевірте підключення та робочі процедури.

Докладніша інформація про використання запобіжника та зняття пристрою з панелі приладів міститься в посібнику зі встановлення та підключення, що входить до комплекту постачання цього пристрою.

Якщо несправність не вдається усунути, відвідайте веб-сайт служби підтримки, зазначений на останній сторінці обкладинки.

### Загальні відомості

#### Живлення не подається на пристрій.

- Якщо пристрій вимкнено, а дисплей згас, використання пульта дистанційного керування неможливе.
  - Увімкніть пристрій.

#### Звук відсутній.

- Регулятор рівня сигналу [FADER] не встановлено в положення для системи з 2 гучномовцями.

#### Відсутній звуковий сигнал.

- Підключено додатковий підсилювач потужності, а вбудований підсилювач не використовується.

#### Вміст пам'яті стерто.

- Шнур живлення або елемент живлення відключено або не підключено належним чином.

#### Збережені в пам'яті радіостанції та показник правильного часу стерті.

#### Перегорів запобіжник.

**У пристрої виникає шум під час зміни положення замка запалювання.**

- Шнури неправильно підключені до додаткового гнізда живлення автомобіля.

#### Під час відтворення або прийому запускається демонстраційний режим.

- Якщо не виконувати жодних дій протягом 5 хвилин, коли увімкнено [DEMO-ON], запуститься демонстраційний режим.
  - Установіть значення [DEMO-OFF] (стор. 21).

#### Індикація у віконці дисплея зникла або не відображається.

- Регулятор підсвічування встановлено в положення [DIM-ON] (стор. 21).



- Дисплей вимикається, якщо натиснути й потримати кнопку OFF.
  - Натисніть кнопку OFF на пристрої та утримуйте її, доки дисплей не ввімкнеться.
- Контакти забруднені (стор. 24).

---

### Кнопки операцій не функціонують.

#### Диск не виймається.

- Натисніть кнопки AF/TA/PTY і  (назад)/MODE і утримуйте їх довше 2 секунд, щоб перезавантажити пристрій. Вміст, збережений у пам'яті, буде стерто. З міркувань безпеки не виконуйте операцію перезавантаження під час керування автомобілем.

---

## Радіоприйом

### Не приймаються сигнали радіостанцій.

#### Звук супроводжується шумами.

- Неправильне підключення.
  - Перевірте підключення автомобільної антени.
  - Якщо антена з електричним приводом не висувається, перевірте підключення проводу керування антеною з електроприводом.

---

### Не вдається знайти запрограмовані станції.

- Трансляований сигнал надто слабкий.

---

## RDS

### Не приймаються послуги RDS (системи радіоданих).

- Вибрано діапазон FM3.
  - Виберіть діапазон FM1 або FM2.
- Послуги RDS (системи радіоданих) недоступні в поточному регіоні.

---

### Після кількох секунд прослуховування запускається функція SEEK.

- Станція не є TP-станцією або транслює слабкий сигнал.
  - Вимкніть TA (стор. 11).

---

### Немає повідомлень про поточну ситуацію на дорогах.

- Увімкніть TA (стор. 11).
- Станція не транслює повідомлення про поточну ситуацію на дорогах, незважаючи на те, що є TP-станцією.
  - Налаштуйте іншу станцію.

---

### PTY відображає [- - - - -].

- Поточна станція не є RDS-станцією.
- Не отримано даних RDS.
- Станція не вказує тип передачі.

---

### Назва програмної послуги блимає.

- Для цієї станції немає альтернативної частоти.
  - Натисніть SEEK +/-, коли блимає назва програмної послуги. З'явиться повідомлення [PI SEEK], і пристрій почне шукати іншу частоту з такими самими даними PI (програмна ідентифікація).

---

## Відтворення CD

### Не відтворюється диск.

- Диск пошкоджений або забруднений.
- Диски CD-R/CD-RW не призначені для відтворення звуку (стор. 22).

---

### Неможливо відтворити файли MP3/WMA.

- Диск несумісний із форматом і версією MP3/WMA. Для отримання докладних відомостей про відтворені диски та формати див. веб-сайт служби технічної підтримки.

---

### Файли MP3/WMA потребують більше часу для початку відтворення, ніж інші.

- Наведені нижче диски потребують більше часу для початку відтворення:
  - диск, записаний зі складною структурою дерева файлів;
  - диск, записаний у режимі Multi Session;
  - диск, на який можна додавати файли даних.

---

### Звук переривається.

- Диск пошкоджений або забруднений.

---

## Відтворення USB

### Не можна відтворювати елементи через концентратор USB.

- Пристрою не вдається розпізнати пристрій USB через концентратор USB.

---

### Для початку відтворення із пристрою USB потрібно більше часу.

- Структура дерева файлів у пристрої USB складна.

---

### Переривчастість звуку.

- Звук може перериватися, якщо швидкість передачі перевищує 320 Кбіт/с.

---

### Назва програми не відповідає дійсній програмі в App Remote.

- Запустіть потрібну програму знову за допомогою програми App Remote.

## Функція NFC

### З'єднання за допомогою функції One touch (NFC) неможливе.

- Якщо смартфон не реагує на торкання.
  - Переконайтеся, що на смартфоні ввімкнено функцію NFC.
  - Перемістіть область позначки N смартфона ближче до області позначки N цього апарата.
  - Якщо смартфон у футлярі, вийміть його.
- Чутливість NFC під час прийому залежить від пристрою.
  - Якщо з'єднання зі смартфоном за допомогою функції One touch не вдається встановити кілька разів, установіть з'єднання BLUETOOTH вручну.

## Функція BLUETOOTH

### Пристрій, до якого виконується підключення, не може виявити цей апарат.

- Перш ніж створювати пару, установіть у цьому апараті режим очікування створення пари.
- Якщо цей апарат уже підключено до пристрою BLUETOOTH, його не можна виявити з іншого пристрою.
  - Припиніть поточне підключення та здійсніть пошук цього апарата з іншого пристрою.
- Після створення пари ввімкніть вихід сигналу BLUETOOTH (стор. 8).

### Підключення неможливе.

- Підключенням можна керувати з однієї сторони (цей апарат або пристрій BLUETOOTH), але не з обох.
  - Підключіться до цього апарата з пристрою BLUETOOTH або навпаки.

### Не відображається ім'я виявленого пристрою.

- Залежно від стану іншого пристрою, може не вдатися отримати ім'я.

### Немає сигналу дзвінка.

- Відрегулюйте гучність, повертаючи диск керування під час отримання виклику.
- Залежно від пристрою, який здійснює підключення, сигнал дзвінка може бути надіслано неналежним чином.
  - Установіть для параметра [RINGTONE] значення [1] (стор. 21).
- Передні гучномовці не підключено до пристрою.
  - Підключіть передні гучномовці до пристрою. Сигнал дзвінка виводиться лише з передніх гучномовців.

### Не чути голос співрозмовника.

- Передні гучномовці не підключено до пристрою.
  - Підключіть передні гучномовці до пристрою. Голос співрозмовника виводяться лише з передніх гучномовців.

### Співрозмовник каже, що гучність занадто низька або висока.

- Відрегулюйте гучність до потрібного рівня, налаштувавши підсилення мікрофона (стор. 16).

### Під час телефонних розмов виникає відлуння або шум.

- Знизьте гучність.
- Установіть для режиму EC/NC значення [EC/NC-1] або [EC/NC-2] (стор. 16).
- Якщо чути гучний навколишній шум, окрім звуку телефонної розмови, спробуйте зменшити рівень цього шуму.
  - Наприклад, якщо через відкрите вікно чути шум від дорожнього руху та інші звуки, закрийте вікно. Якщо кондиціонер повітря працює надто гучно, зменште його потужність.

### Телефон не підключено.

- Коли відтворюється аудіо через BLUETOOTH, телефон не підключається навіть у разі натискання кнопки CALL.
  - Установіть підключення з телефону.

### Якість звуку на телефоні незадовільна.

- Якість звуку в телефоні залежить від умов прийому, у яких перебуває стільниковий телефон.
  - Якщо якість прийому незадовільна, перемістіть автомобіль у місце, де сигнал для стільникового телефону буде сильнішим.

### Гучність підключеного аудіопристрою низька (висока).

- Рівень гучності залежить від аудіопристрою.
  - Відрегулюйте гучність підключеного аудіопристрою або цього апарата.

### Трапляються пропуски звуку під час відтворення даних з аудіопристрою BLUETOOTH.

- Зменште відстань між апаратом і аудіопристроєм BLUETOOTH.
- Якщо аудіопристрій BLUETOOTH зберігається у футлярі, що перешкоджає передаванню сигналу, вийміть аудіопристрій із футляра під час використання.
- Поряд використовуються кілька пристроїв BLUETOOTH або інших пристроїв, що випромінюють радіохвилі.
  - Вимкніть інші пристрої.
  - Збільште відстань від інших пристроїв.

- Відтворення звуку припиняється в ту мить, коли встановлюється підключення між апаратом і стільниковим телефоном. Це не є несправністю.

---

**Підключеним аудіопристроєм BLUETOOTH неможливо керувати.**

- Переконайтеся, що підключений пристрій BLUETOOTH підтримує AVRCP.

---

**Деякі функції не працюють.**

- Перевірте, чи підтримує відповідні функції пристрій, з яким встановлюється підключення.

---

**Виконується автоматична відповідь на дзвінок.**

- Підключений телефон настроєно на автоматичну відповідь на дзвінок.

---

**Не вдалось об'єднати пристрої в пару через перевищення часу очікування.**

- Для деяких пристроїв, які встановлюють підключення, максимальний проміжок часу для об'єднання в пару може бути короткий.
  - Спробуйте завершити процедуру створення пари за цей проміжок часу.

---

**Функція BLUETOOTH не працює.**

- Вимкніть пристрій, утримуючи натиснутою кнопку OFF довше 2 секунд, а потім увімкніть його.

---

**Не виводиться звук із гучномовців під час викликів із використанням функції гучного зв'язку.**

- Якщо звук виводиться через стільниковий телефон, настройте стільниковий телефон на виведення звуку через гучномовці автомобіля.

---

**Назва програми не відповідає дійсній програмі в App Remote.**

- Запустіть потрібну програму знову за допомогою програми App Remote.

---

**Під час виконання програми App Remote через BLUETOOTH дисплей автоматично перемикається в режим [BT AUDIO].**

- Програма App Remote або функція BLUETOOTH не працюють.
  - Перезапустіть програму.

---

**Індикація помилок/повідомлення**

---

**ERROR**

- Диск забруднений або вставлений нижньою стороною догори.
  - Почистьте диск або вставте його правильно.
- Вставлено порожній диск.
- Диск не може відтворюватися через проблему.
  - Вставте інший диск.
- Не вдалося автоматично розпізнати пристрій USB.
  - Підключіть його знову.
- Натисніть ▲, щоб вийняти диск.

---

**HUB NO SUPRT** (концентратори не підтримуються)

- Цей пристрій не підтримує концентратори USB.

---

**IPD STOP** (зупинення iPod)

- Коли повторне відтворення не увімкнено, завершується відтворення першої композиції в альбомі.
  - Музична програма в iPod/iPhone припиняє роботу.
    - Натисніть кнопку PAUSE, щоб почати відтворення знову.

---

**NO AF** (альтернативні частоти відсутні)

- Для цієї станції немає альтернативної частоти.
  - Натисніть SEEK +/-, коли блимає назва програмної послуги. Апарат почне шукати іншу частоту з такими самими даними PI (ідентифікація програми) (з'явиться повідомлення [PI SEEK]).

---

**NO DEV** (пристрій відсутній)

- Вибрано джерело [USB] за відсутності підключеного пристрою USB. Під час відтворення відключено пристрій USB або кабель USB.
  - Слід підключити пристрій USB та кабель USB.

---

**NO MUSIC**

- Диск або пристрій USB не містить музичних файлів.
  - Вставте музичний CD у пристрій.
  - Підключіть пристрій USB, який містить музичні файли.

---

**NO TP** (програми про ситуацію на дорогах відсутні)

- Пристрій продовжуватиме пошук доступних TP-станцій.

---

**OVERLOAD**

- Пристрій USB переповнений.
  - Від'єднайте пристрій USB, а потім змініть джерело, натиснувши кнопку SRC.
  - Пристрій USB несправний, або підключено пристрій, який не підтримується.

---

**PUSH EJT** (натисніть кнопку виймання)

- Диск неможливо вийняти.
  - Натисніть ▲ (виймання).

---

**READ**

- Пристрій зчитує всю інформацію про композиції та альбоми на диску.
  - Дочекайтеся завершення зчитування — відтворення розпочнеться автоматично. Залежно від структури диска цей процес може тривати більше хвилини.

---

**USB NO SUPRT** (USB не підтримується)

- Підключений пристрій USB не підтримується.
  - Для отримання докладних відомостей про сумісність пристрою USB див. веб-сайт підтримки.

---

**[ L L L L ] або [ 7 7 7 7 ]**

- Під час прокручування диска назад або вперед досягнуто початку або кінця диска, і подальше прокручування неможливе.

---

**[ — ]**

- Символ неможливо відобразити.

---

**Для функції BLUETOOTH**

---

**BT BUSY** (функція BLUETOOTH зайнята)

- Телефонна книга та журнал викликів стільникового телефону недоступні з цього пристрою.
  - Трохи зачекайте та повторіть спробу.

---

**ERROR**

- Не вдалось ініціалізувати BT.
- Не вдалось отримати доступ до телефонної книги.
- Вміст телефонної книги змінено під час отримання доступу до стільникового телефону.
  - Повторно отримайте доступ до телефонної книги на стільниковому телефоні.

---

**MEM FAILURE** (помилка пам'яті)

- Цьому пристрою не вдалося зберегти контакт для попередньо встановленого набору.
  - Переконайтеся, що номер, який потрібно зберегти, правильний (стор. 15).

---

**MEMORY BUSY**

- Цей пристрій зберігає дані.
  - Зачекайте, доки збереження буде завершено.

---

**NO DEV** (пристрій відсутній)

- Вибрано джерело аудіосигналу BLUETOOTH, але не підключено аудіопристрій BLUETOOTH. Аудіопристрій BLUETOOTH відключено під час виклику.
  - Обов'язково підключіть аудіопристрій BLUETOOTH.
- Джерелом BLUETOOTH вибрано телефон, але не підключено стільниковий телефон. Стільниковий телефон відключено під час виклику.
  - Обов'язково підключіть стільниковий телефон.

---

**P EMPTY** (попередньо встановлений номер пустий)

- Список номерів попередньо встановленого набору пустий.

---

**UNKNOWN**

- Не можна відобразити ім'я або номер телефону під час перегляду телефонної книги або журналу викликів.

---

**WITHHELD**

- Співрозмовник приховує номер телефону.

---

**Для використання програми App Remote**

---

**APP -----** (програма)

- Підключення до програми не здійснено.
  - Знову підключіться до iPhone.

---

**APP DISCNCT** (зв'язок із програмою розірвано)

- Зв'язок з App Remote не встановлено.
  - Встановіть зв'язок із програмою App Remote (стор. 17).

---

**APP MENU** (меню програми)

- Якщо на пристрої iPhone або телефоні з ОС Android відкрито меню, неможливо виконувати операції із кнопками.
  - Вийдіть із меню на iPhone або телефоні з ОС Android.

---

**APP NO DEV** (відсутній пристрій із програмою)

- Пристрій зі встановленою програмою не підключено.
  - Підключіть пристрій і знову встановіть підключення до iPhone.

---

**APP SOUND** (звук програми)

- Якщо на пристрої iPhone або телефоні з ОС Android відкрито меню налаштувань звуку, неможливо виконувати операції з кнопками.
  - Вийдіть із меню налаштувань звуку на iPhone або телефоні з ОС Android.

---

**OPEN APP** (відкриття програми)

- Програму App Remote не запущено.
  - Запустіть програму на iPhone.

Якщо наведені поради не допомагають вирішити проблему, проконсультуйтеся з найближчим дилером Sony.

Якщо пристрій здається в ремонт через проблему з відтворенням диска CD, захопіть із собою диск, під час відтворення якого виникла проблема.



iPhone, iPod, iPod classic, iPod nano, and iPod touch are trademarks of Apple Inc., registered in the U.S. and other countries. App Store is a service mark of Apple Inc.

## About iPod

- You can connect to the following iPod models. Update your iPod devices to the latest software before use.

Compatible iPhone/iPod models

Compatible Model	USB
iPhone 5	<input type="radio"/>
iPhone 4S	<input type="radio"/>
iPhone 4	<input type="radio"/>
iPhone 3GS	<input type="radio"/>
iPhone 3G	<input type="radio"/>
iPod touch (5th generation)	<input type="radio"/>
iPod touch (4th generation)	<input type="radio"/>
iPod touch (3rd generation)	<input type="radio"/>
iPod touch (2nd generation)	<input type="radio"/>
iPod classic	<input type="radio"/>
iPod nano (7th generation)	<input type="radio"/>
iPod nano (6th generation)	<input type="radio"/>
iPod nano (5th generation)	<input type="radio"/>
iPod nano (4th generation)	<input type="radio"/>
iPod nano (3rd generation)	<input type="radio"/>

- “Made for iPod” and “Made for iPhone” mean that an electronic accessory has been designed to connect specifically to iPod or iPhone, respectively, and has been certified by the developer to meet Apple performance standards. Apple is not responsible for the operation of this device or its compliance with safety and regulatory standards. Please note that the use of this accessory with iPod or iPhone may affect wireless performance.

## Сайт підтримки

У випадку виникнення будь-яких питань або для отримання найновіших відомостей щодо цього продукту відвідайте вказаний нижче веб-сайт:

## Сайт для получения поддержки

В случае возникновения вопросов и для получения самых последних сведений о данном продукте посетите следующий веб-сайт:

<http://support.sony-europe.com/>

Зарегистрируйте ваш продукт на:  
Зареєструйте свій продукт он-лайн на:

[www.sony-europe.com/myproducts](http://www.sony-europe.com/myproducts)

Импортер на территории стран Таможенного союза  
ЗАО "Сони Электроникс", Россия, 123103, Москва,  
Карамышевский проезд, 6

Организация, уполномоченная принимать претензии  
от потребителей на территории Казахстана  
ЗАО "Сони Электроникс"  
Представительство в Казахстане,  
050059, Алматы, улица Иванилова, д. 58

<http://www.sony.net/>

©2014 Sony Corporation Printed in Thailand



\* 4 4 8 0 6 5 5 2 1 \* (1)