

Nikon

ЦИФРОВАЯ ФОТОКАМЕРА

D750

Руководство пользователя



Nikon Manual Viewer 2

Используйте приложение Nikon Manual Viewer 2 для просмотра руководств в любое время и в любом месте на своем смартфоне или планшетном компьютере.

Ru

Чтобы наилучшим образом использовать все возможности фотокамеры, внимательно прочтите все инструкции и сохраните их в таком месте, где с ними смогут ознакомиться все пользователи данного изделия в дальнейшем.

Символы и обозначения

Для упрощения поиска необходимой информации используются следующие символы и обозначения:



Этим символом обозначены предупреждения; с данной информацией необходимо ознакомиться перед тем, как приступить к использованию, чтобы избежать повреждения фотокамеры.



Этим символом обозначены примечания; с данной информацией необходимо ознакомиться перед началом работы с фотокамерой.



Этот символ обозначает ссылки на другие страницы данного руководства.

Пункты меню, параметры и сообщения, отображаемые на мониторе фотокамеры, набраны **жирным шрифтом**.

Настройки фотокамеры

Объяснения в данном руководстве даны с учетом использования настроек по умолчанию.

Nikon Manual Viewer 2

Установите приложение Nikon Manual Viewer 2 на Ваш смартфон или планшетный компьютер для просмотра руководств к цифровым фотокамерам Nikon в любое время и в любом месте. Nikon Manual Viewer 2 можно загрузить бесплатно с App Store или Google Play. Загрузка приложения и любых руководств к изделиям требует подключения к Интернету, за которое может взиматься плата вашим поставщиком услуг телефонной связи или услуг сети Интернет.



Меры безопасности

Перед началом работы с фотокамерой прочтите сведения о мерах безопасности в разделе «Меры безопасности» (□ xiii–xvi).

Содержимое упаковки

Проверьте наличие всех перечисленных здесь элементов, поставляемых с фотокамерой.

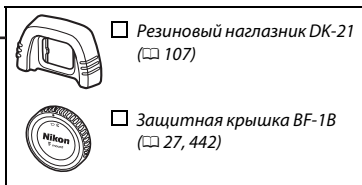
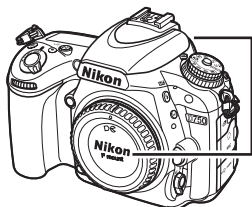

Фотокамера D750 (□ 1)

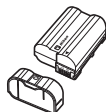

Литий-ионная аккумуляторная батарея EN-EL15 с защитной крышкой (□ 25, 26)



Зарядное устройство MH-25a (поставляется либо с сетевым адаптером, либо с сетевым шнуром, тип и форма которого зависит от страны или региона продажи; □ 25)



Крышка окуляра DK-5 (□ 107)

USB-кабель UC-E17 (□ 266, 271)

Ремень AN-DC14 (□ 24)







Гарантийный талон













Руководство пользователя (данное руководство)

Компакт-диск с установочным пакетом ViewNX 2 (□ 262)







Карты памяти продаются отдельно. В фотокамерах, приобретаемых в Японии, меню и сообщения отображаются только на английском и японском языках; другие языки не поддерживаются. Мы приносим свои извинения за любые неудобства, связанные с этим.

Оглавление

Содержимое упаковки	i
Меры безопасности	xiii
Уведомления.....	xvii
Беспроводная	xxiv
Введение	1
Знакомство с фотокамерой	1
Корпус фотокамеры	1
Диск выбора режимов	6
Диск режима съемки.....	7
Панель управления.....	8
Видоискатель.....	10
Информационный экран.....	12
Кнопка i	16
Использование отклоняемого экрана.....	17
Мульти-selector	19
Меню фотокамеры	20
Использование меню фотокамеры	21
Перед началом работы	24
Основная фотосъемка и просмотр	34
Фотосъемка «Наведи и снимай» (Режимы  и )	34
Простой просмотр.....	37
Удаление ненужных фотографий.....	38
Выбор настроек в соответствии с объектом или ситуацией (Сюжетный режим)	41
 Портрет.....	42
 Пейзаж.....	42
 Ребенок.....	42
 Спорт.....	42

 Макро.....	43
 Ночной портрет	43
 Ночной пейзаж	43
 Праздник/в помещении	43
 пляж/снег	44
 Закат	44
 Сумерки/рассвет	44
 Портрет питомца	44
 Свет от свечи	45
 Цветение	45
 Краски осени.....	45
 Еда	45

Специальные эффекты **46**

 Ночное видение	47
 Цветной эскиз.....	47
 Эффект миниатюры	48
 Выборочный цвет.....	48
 Силуэт	48
 Высокий ключ.....	49
 Низкий ключ	49
Параметры, доступные в режиме Live view	50

Фотосъемка «Live View» **54**

Фокусировка	57
Ручная фокусировка.....	60
Использование кнопки i	61
Дисплей Live View: Фотосъемка «Live View»	63
Информационный экран: Фотосъемка «Live View»	64

Видео Live view **66**

Индексы.....	70
Использование кнопки i	71
Дисплей Live View: Видеосъемка в режиме Live View	74

Информационный экран: Видеосъемка в режиме Live View.....	75
Область изображения	76
Фотосъемка во время видеосъемки в режиме Live view	77
Просмотр видеороликов.....	79
Редактирование видеороликов	81
Обрезка видеороликов	81
Сохранение выбранных кадров	86
Режимы P, S, A и M	88
<hr/>	
P: Программный автоматический режим	89
S: Автоматический режим с приоритетом выдержки	90
A: Автоматический режим с приоритетом диафрагмы	91
M: Вручную	93
Длительная экспозиция (только режим M).....	95
Пользовательские настройки: Режимы U1 и U2	99
<hr/>	
Сох-ть настр-ки пользователя	99
Вызов пользовательских настроек	101
Сброс настроек пользователя.....	101
Режим съемки	103
<hr/>	
Выбор режима съемки.....	103
Режим автоспуска (Ⓢ).....	106
Режим подъема зеркала (MUP)	109
Параметры записи изображения	110
<hr/>	
Область изображения	110
Качество и размер изображения	115
Качество изображения	115
Размер изображения	118
Использование двух карт памяти.....	119

Фокусировка	120
Автофокусировка.....	120
Режим автофокусировки.....	121
Режим зоны АФ	123
Выбор точки фокусировки	127
Блокировка фокусировки	129
Ручная фокусировка	132
Чувствительность ISO	134
Авт. управл. чувствит. ISO.....	136
Экспозиция	139
Замер экспозиции	139
Блокировка автоматической экспозиции	141
Коррекция экспозиции	143
Баланс белого	145
Тонкая настройка баланса белого	149
Выбор цветовой температуры.....	152
Ручная настройка.....	155
Фотосъемка с видеоискателем.....	155
Live view (Точечный баланс белого).....	159
Управление предустановками.....	162
Коррекция изображения	165
Режимы Picture Control.....	165
Выбор Picture Control	165
Изменение режимов Picture Control	167
Создание пользовательских Picture Control	170
Совместное использование пользовательских Picture Control.....	173
Сохранение деталей в светлых и затененных участках.....	175
Активный D-Lighting.....	175
Расширенный динамический диапазон (HDR)	177

Фотосъемка со вспышкой	180
Использование встроенной вспышки	180
Режимы автоматического подъема	180
Режимы ручного подъема	182
Коррекция вспышки	188
Блокировка мощности вспышки	190
Съемка с дистанционным управлением	193
Использование дополнительного дистанционного управления ML-L3	193
Беспроводные контроллеры дистанционного управления ...	197
Беспроводные контроллеры дистанционного управления WR-1	197
Беспроводные контроллеры дистанционного управления WR-R10/WR-T10	197
Другие параметры съемки	198
Фотосъемка с использованием видоискателя: Кнопка <i>i</i>	198
Двухкнопочный сброс: Восстановление настроек по умолчанию	199
Брекетинг	202
Мультиэкспозиция	216
Интервальная съемка	222
Цейтраферная видеосъемка	229
Объективы без микропроцессора	235
Данные о местоположении	239
Дополнительные сведения о просмотре	241
Просмотр снимков	241
Полнокадровый просмотр	241
Просмотр уменьшенных изображений	243
Календарный просмотр	244
Кнопка <i>i</i>	245
Информация о снимке	246
Просмотр крупным планом: Увеличение при просмотре	255
Защита фотографий от удаления	257

Удаление фотографий	258
Полнокадровый просмотр, просмотр уменьшенных изображений, календарный просмотр	258
Меню режима просмотра	260
Подключения	262
Установка ViewNX 2	262
Использование ViewNX 2	266
Копирование снимков на компьютер	266
Ethernet и беспроводные сети.....	269
Печать фотографий	271
Подключение принтера.....	271
Печать снимков по очереди	272
Печать нескольких снимков	274
Создание задания печати DPOF: Установить печать.....	275
Просмотр фотографий на экране телевизора	277
Параметры HDMI.....	278
Wi-Fi	281
Возможности Wi-Fi	281
Доступ к фотокамере	282
WPS (Только Android)	284
Вход с PIN-кодом (Только Android)	285
SSID (Android и iOS)	286
Выбор снимков для загрузки	289
Выбор отдельных снимков для загрузки	289
Выбор нескольких снимков для загрузки	291
Сведения о параметрах меню	292
По умолчанию	292
▶ Меню режима просмотра: Управление изображениями ... 300	
Параметры меню режима просмотра	300
Папка просмотра	300
Скрыть изображение	301
Настройки просмотра	302

Копировать изображения	303
Просмотр изображения	307
После удаления	307
Повернуть вертикально	308
Показ слайдов	308
📷 Меню режима фотосъемки:	
Параметры фотосъемки	310
Параметры меню режима фотосъемки	310
Сброс меню режима фотосъемки	311
Папка для хранения	311
Наименование файлов	313
Цветовое пространство	314
Контроль виньетирования	315
Авт. управление искаж-ями	316
Под. шума для длинн. экспоз. (Подавление шума для длинных экспозиций)	317
Под. шума для выс. ISO	317
📹 Меню режима видеосъемки:	
Параметры режима видеосъемки	318
Параметры меню режима видеосъемки	318
Сброс меню режима видеосъемки	318
Назначение	319
Разм. кадра/част. кадров	319
Качество видео	320
Чувствительность микрофона	320
Частотная характеристика	320
Понижение шума ветра	321
Баланс белого	321
Режим Picture Control	321
Настройки чувст. ISO для видео	322
✎ Пользовательские настройки:	
Тонкая настройка фотокамеры	323
Пользовательские настройки	324
Сброс польз. настроек	326

a: Автофокусировка	326
a1: Выбор приор. для AF-C.....	326
a2: Выбор приор. для AF-S.....	327
a3: Следящ. АФ с сист. Lock-On.....	328
a4: Подсветка точки фокусировки.....	329
a5: Подсветка точки АФ	329
a6: Закольц. выбор точки ф-ки	330
a7: Число точек фокусировки	330
a8: Сохр. точек по ориентации.....	331
a9: Встроенная подсветка АФ	332
b: Замер/экспозиция	333
b1: Шаг изменения чувст. ISO.....	333
b2: Шаг EV контроля экспоз.	333
b3: Простая коррекция экспоз.	334
b4: Матричный замер	335
b5: Зона центровзвеш. замера	335
b6: Точная настр. оптим. эксп.	336
c: Таймеры/блокировка АЭ	336
c1: Блок. АЭ спусков. кнопкой.....	336
c2: Таймер режима ожидания.....	336
c3: Автоспуск.....	337
c4: Задержка откл. монитора.....	337
c5: Время ожид. дист. упр. (ML-L3)	337
d: Съемка/дисплей	338
d1: Звуковой сигнал.....	338
d2: Непрерывный низкоскор.....	338
d3: Макс. при непрер. съемке.....	339
d4: Режим задержки экспозиции	339
d5: Предупр. вспышки	339
d6: Посл. нумерации файлов	340
d7: Показ сетки в видоискат.	341
d8: Удобный ISO.....	341
d9: Информационный экран	341
d10: Подсветка ЖК монитора.....	342

d11: Тип батареи MB-D16.....	343
d12: Порядок батарей	344
e: Брекетинг/вспышка	345
e1: Выдержка синхронизации	345
e2: Выдержка вспышки	346
e3: Управлен. встр. вспышкой	347
e4: Корр. экспоз. для вспышки	353
e5: Моделирующая вспышка	353
e6: Установка автобрекетинга.....	353
e7: Порядок брекетинга	354
f: Управление	354
f1: Кнопка ОК	354
f2: Функция кнопки "Fn"	356
f3: Функция кн. предв. просм.	361
f4: Функция кн. "AE-L/AF-L"	361
f5: Настр. дисков управления	363
f6: Отп. кн. для исп. диска.....	365
f7: Блокиров. спуск без карты.....	365
f8: Инвертировать индик-ры.....	366
f9: Функция кнопки видеосъемки.....	366
f10: Функция кн.  на MB-D16	367
f11: Функ. кн. Fn на контр. ДУ (WR).....	368
g: Видео	370
g1: Функция кнопки "Fn"	370
g2: Функция кн. предв. просм.	372
g3: Функция кн. "AE-L/AF-L"	373
g4: Функ. спусков. кн. затвора	373
Y Меню настройки: Настройка фотокамеры	374
Параметры меню настройки	374
Форматировать карту памяти	375
Яркость монитора	376
Цветовой баланс монитора.....	377
Эталон. снимок для уд. пыли.....	378
Подавление мерцания	380

Часовой пояс и дата	381
Язык (Language).....	381
Авт. поворот изображения	382
Информация о батарее.....	383
Комментарий к изображению	384
Инф. об авторских правах	385
Сохран./загр. параметры	386
Виртуальный горизонт	388
Тонкая настройка АФ.....	389
Загрузка Eye-Fi	391
Единообразные маркировки	392
Версия прошивки	392
📁 Меню обработки: Создание обработанных копий	393
Параметры меню обработки	393
Создание обработанных копий	395
D-Lighting	397
Подавление "красных глаз"	398
Кадрирование	399
Монохромный.....	400
Эффекты фильтра	401
Цветовой баланс.....	402
Наложение изображений	403
Обработка NEF (RAW).....	406
Изменить размер.....	408
Быстрая обработка	411
Выравнивание.....	411
Управление искажениями	412
"Рыбий глаз"	413
Цветовой контур.....	413
Цветной эскиз	414
Управление перспективой.....	415
Эффект миниатюры	416
Выборочный цвет.....	417
Наглядное сравнение.....	419

☰ Мое Меню/☰ Недавние настройки	421
Недавние настройки	425
Технические примечания	426
<hr/>	
Совместимые объективы	426
Дополнительные вспышки (Speedlights)	433
Система креативного освещения Nikon (CLS)	433
Прочие принадлежности	441
Подключение разъема питания и сетевого блока питания	445
Уход за фотокамерой	447
Хранение	447
Чистка	447
Низкочастотный фильтр	448
Уход за фотокамерой и батареями: Предосторожности	455
Доступные настройки	460
Программный режим экспозиции (Режим P)	462
Поиск и устранение неисправностей	463
Батарея/дисплей	463
Съемка (все режимы)	464
Съемка (P, S, A, M)	467
Просмотр	468
Wi-Fi (Беспроводные сети)	469
Прочее	469
Сообщения об ошибках	470
Технические характеристики	477
Рекомендованные карты памяти	491
Емкость карты памяти	492
Ресурс работы батареи	494
Объективы, которые могут блокировать встроенную вспышку и вспомогательную подсветку АФ	496
Предметный указатель	501
Условия гарантии - Гарантия обслуживания европейского представительства Nikon	509

Меры безопасности

Перед началом работы с данным устройством внимательно изучите следующие меры безопасности во избежание получения травм и повреждения изделия Nikon. Сохраните инструкции по технике безопасности в месте, доступном всем пользователям данного устройства для дальнейшего ознакомления.

Возможные последствия невыполнения указанных мер безопасности, список которых представлен в данном разделе, обозначены следующим символом:



Этот символ обозначает предупреждение. Во избежание возможных травм прочтите все предупреждения до начала использования данного изделия Nikon.

■ ПРЕДУПРЕЖДЕНИЯ

- ⚠ Не допускайте попадания солнечных лучей в кадр**
При съёмке освещенных сзади объектов не допускайте попадания солнечных лучей в кадр. Солнечные лучи, сфокусированные в фотокамеру, когда солнце находится в кадре или рядом с ним, могут стать причиной пожара.
- ⚠ Не смотрите на солнце через видоискатель**
Взгляд на солнце или другой яркий источник света через видоискатель может вызвать необратимое ухудшение зрения.
- ⚠ Использование регулятора диоптрийной настройки видоискателя**
При использовании регулятора диоптрийной настройки видоискателя в процессе съемки будьте осторожны: не повредите случайно глаз пальцем или ногтем.
- ⚠ При появлении неисправности немедленно выключите фотокамеру**
При появлении дыма или необычного запаха, исходящих из фотокамеры или сетевого блока питания (приобретается дополнительно), немедленно отсоедините сетевой блок питания от сети и извлеките батарею из фотокамеры, стараясь избежать ожогов. Продолжение эксплуатации может привести к телесному повреждению. Вынув батарею, отнесите устройство в официальный сервисный центр Nikon на проверку.
- ⚠ Не пользуйтесь устройством в среде горючих газов**
Не работайте с электронным оборудованием и с фотокамерой в присутствии горючих газов: это может привести к взрыву или пожару.
- ⚠ Храните устройство в недоступном для детей месте**
Несоблюдение этого требования может привести к травме. Кроме того, имейте в виду, что при проглатывании мелких деталей ими можно поперхнуться. В случае проглатывания детьми каких-либо деталей данного устройства немедленно обратитесь к врачу.

⚠ Не разбирайте устройство

Прикосновение к внутренним частям изделия может вызвать телесные повреждения. В случае неисправности ремонт изделия должен выполнять только квалифицированный специалист. Если изделие разбилось в результате падения или при других обстоятельствах, извлеките батарею и/или отключите сетевой блок питания, а затем отнесите изделие для проверки в официальный сервисный центр Nikon.

⚠ Не надевайте ремень для переноски детям на шею

Надевание ремня фотокамеры на шею младенца или ребенка может привести к удушью.

⚠ Не допускайте длительного контакта с фотокамерой, батареей или зарядным устройством, когда они включены или используются

Некоторые части устройства нагреваются. При длительном непосредственном контакте устройства с кожей возможно появление низкотемпературных ожогов.

⚠ Не оставляйте изделие в местах, подвергающихся воздействию очень высоких температур, например, в закрытом автомобиле или под прямым солнечным светом

Несоблюдение этой меры безопасности может привести к повреждению или возгоранию.

⚠ Не направляйте вспышку на людей, управляющих транспортными средствами

Несоблюдение этого требования может привести к аварии.

⚠ Соблюдайте осторожность при использовании вспышки

- Прикосновение вспышки во время ее срабатывания к коже или другим объектам может привести к ожогам.
- Использование вспышки на близком расстоянии от глаз объекта съемки может вызвать временное ухудшение зрения. Вспышка должна находиться не менее 1 метра от объекта. Особую осторожность следует соблюдать при фотографировании младенцев.

⚠ Избегайте контакта с жидкокристаллическим веществом

Если монитор фотокамеры разбился, соблюдайте осторожность, чтобы не пораниться осколками стекла и избежать контакта жидкокристаллического вещества с кожей, а также попадания этого вещества в глаза или рот.

⚠ Не переносите штативы с установленным объективом или фотокамерой

Вы можете споткнуться или нечаянно кого-то ударить, причинив травму.

⚠ Соблюдайте осторожность при обращении с батареями

Неправильное обращение с батареями может привести к их протеканию или взрыву. Соблюдайте следующие меры предосторожности при использовании батарей с данным изделием:

- Используйте с данным изделием только рекомендованные батареи.
- Не разбирайте батарею и не замыкайте ее контакты.
- Перед извлечением батареи убедитесь, что фотокамера выключена. Если используется сетевой блок питания, убедитесь, что он отключен от сети.
- При установке батареи соблюдайте правильную ориентацию.
- Не подвергайте батарею сильному нагреву или воздействию открытого огня.
- Не погружайте батареи в воду и не допускайте попадания на них воды.
- При транспортировке батареи закройте контакты защитной крышкой. Не храните и не транспортируйте батареи вместе с металлическими предметами, например шпильками или украшениями.
- Полностью разряженные батареи имеют тенденцию протекать. Во избежание повреждения изделия извлекайте из него разряженные батареи.

- Если батарея не используется, закройте ее контакты защитной крышкой и поместите батарею на хранение в сухое прохладное место.
- Батарея может быть горячей сразу после использования или при длительной работе изделия от батареи. Перед извлечением батареи, выключите фотокамеру и дайте батарее остыть.
- Немедленно прекратите использовать батарею, если заметили в ней какие-либо изменения, например, изменение окраски или деформацию.

⚠ Соблюдайте необходимые меры предосторожности при работе с зарядным устройством

- Не допускайте попадания воды. Несоблюдение этой меры предосторожности может привести к травме или повреждению изделия вследствие возгорания или поражения электрическим током.
- Не допускайте короткого замыкания контактов зарядного устройства. Несоблюдение этого требования может привести к перегреву и повреждению зарядного устройства.
- Пыль на металлических частях сетевой вилки или вокруг них необходимо удалять сухой тканью. Продолжение эксплуатации может привести к возгоранию.

- Не прикасайтесь к сетевому шнуру и не находите рядом с зарядным устройством во время грозы. Несоблюдение этого требования может привести к поражению электрическим током.
- Не повреждайте, не модифицируйте, не тяните с силой и не сгибайте сетевой шнур. Не кладите на него тяжелые предметы и не подвергайте воздействию высокой температуры или пламени. При повреждении изоляции сетевого шнура и оголении проводов отнесите шнур для проверки в сервисный центр компании Nikon. Несоблюдение этого требования может привести к возгоранию или поражению электрическим током.
- Не прикасайтесь к сетевой вилке или зарядному устройству мокрыми руками. Несоблюдение этой меры предосторожности может привести к травме или повреждению изделия вследствие возгорания или поражения электрическим током.
- Не используйте с преобразователями напряжения или преобразователями постоянного тока. Несоблюдение этого указания может привести к повреждению изделия, а также к его перегреву или возгоранию.

Используйте соответствующие кабели

При подключении кабелей к входным и выходным разъёмам и гнездам фотокамеры используйте только специальные кабели Nikon, поставляемые вместе с фотокамерой или продаваемые отдельно.

Компакт-диски

Запрещается воспроизводить компакт-диски с программным обеспечением и руководствами, прилагаемые к изделию, на проигрывателях компакт-дисков. Воспроизведение компакт-дисков с данными на проигрывателе может привести к потере слуха или повреждению оборудования.

Следуйте указаниям персонала больниц и авиалиний

Данная фотокамера передает радиочастоты, которые могут мешать работе медицинского или бортового навигационного оборудования. Выключите функцию беспроводной сети и отсоедините все беспроводные аксессуары от фотокамеры перед посадкой в самолет и выключите фотокамеру во время взлета и посадки. В медицинских учреждениях, следуйте инструкциям персонала относительно использования беспроводных устройств.

Уведомления

- Никакая часть руководств, включенных в комплект поставки изделия, не может быть воспроизведена, передана, переписана, сохранена в информационно-поисковой системе или переведена на любой язык, в любой форме, любыми средствами без предварительного письменного разрешения компании Nikon.
- Компания Nikon сохраняет за собой право изменять любые характеристики аппаратного и программного обеспечения, описанного в данных руководствах, в любое время и без предварительного уведомления.
- Компания Nikon не несет ответственности за какой-либо ущерб, вызванный эксплуатацией данного изделия.
- Были приложены все усилия, чтобы обеспечить точность и полноту приведенной в руководствах информации. Компания Nikon будет благодарна за любую информацию о замеченных ошибках и упущениях, переданную в ближайшее представительство компании (адрес предоставляется по запросу).

Памятка для пользователей Европы

ВНИМАНИЕ: СУЩЕСТВУЕТ РИСК ВЗРЫВА, ЕСЛИ УСТАНОВЛЕН НЕВЕРНЫЙ ТИП БАТАРЕИ. ЛИКВИДИРУЙТЕ ИСПОЛЬЗОВАННЫЕ БАТАРЕИ СОГЛАСНО ИНСТРУКЦИЯМ.

Данный символ означает, что электрическое и электронное оборудование должно утилизироваться отдельно.



Следующие замечания касаются только пользователей в европейских странах:

- Данное изделие предназначено для раздельной утилизации в соответствующих пунктах утилизации. Не выбрасывайте его вместе с бытовыми отходами.
- Раздельные сбор и утилизация помогают сберечь природные ресурсы и предотвращают отрицательные последствия для здоровья людей и окружающей среды, которые могут возникнуть из-за неправильной утилизации.
- Подробные сведения можно получить у продавца или в местной организации, ответственной за вторичную переработку отходов.

Этот символ на батарее указывает на то, что данная батарея подлежит раздельной утилизации.



Следующие замечания касаются только пользователей в европейских странах:

- Все батареи, независимо от того, обозначены ли они этим символом или нет, подлежат раздельной утилизации в соответствующих пунктах сбора. Не выбрасывайте их вместе с бытовыми отходами.
- Подробные сведения можно получить у продавца или в местной организации, ответственной за вторичную переработку отходов.

Уведомление о запрещении копирования или репродукции

Необходимо помнить, что даже простое обладание материалом, скопированным или воспроизведенным цифровым способом с помощью сканера, цифровой фотокамеры или другого устройства, может преследоваться по закону.

• Материалы, копирование или

воспроизведение которых запрещено законом

Не копируйте и не воспроизводите денежные банкноты, монеты, ценные бумаги, ценные государственные бумаги и ценные бумаги органов местного самоуправления, даже если такие копии и репродукции отмечены штампом «образец».

Запрещено копирование и репродукция денежных банкнот, монет и ценных бумаг других государств.

Запрещено копирование и репродукция негашеных почтовых марок и почтовых открыток, выпущенных государством, без письменного разрешения государственных органов.

Запрещено копирование и репродукция печатей государственных учреждений и документов, заверенных в соответствии с законодательством.

• Предупреждения на копиях и репродукциях

Копии и репродукции ценных бумаг, выпущенных частными компаниями (акции, векселя, чеки, подарочные сертификаты и т. д.), проездных билетов или купонов помечаются предупреждениями согласно требованиям государственных органов, кроме минимального числа копий, необходимых для использования компанией в деловых целях. Не копируйте и не воспроизводите государственные паспорта; лицензии, выпущенные государственными учреждениями и частными компаниями; удостоверения личности и такие документы, как пропуска или талоны на питание.

• Уведомления о соблюдении авторских прав

Копирование или репродукция продуктов интеллектуального труда, защищенных авторским правом – книг, музыкальных произведений, произведений живописи, гравюр, печатной продукции, географических карт, чертежей, фильмов и фотографий – охраняется государственным и международным законодательством об авторском праве. Не используйте изделие для изготовления незаконных копий, нарушающих законодательство об авторском праве.

Утилизация устройств хранения данных

Следует учитывать, что при удалении изображений или форматировании карт памяти или других устройств хранения данных исходные данные уничтожаются не полностью. В некоторых случаях файлы, удаленные с отслуживших свой срок устройств хранения данных, можно восстановить с помощью имеющихся в продаже программных средств. Информацией личного характера могут воспользоваться злоумышленники. Обеспечение конфиденциальности таких данных является обязанностью пользователя.

Прежде чем утилизировать неиспользуемые устройства хранения данных или передать право собственности на них другому лицу, следует стереть все данные с помощью имеющегося в продаже специального программного обеспечения или отформатировать устройство, а затем заполнить его изображениями, не содержащими личной информации (например, снимками чистого неба). Не забудьте также заменить снимки, выбранные для ручной настройки (□ 162). Прежде чем утилизировать фотокамеру или передать право собственности на нее другому лицу, следует также использовать параметры **Wi-Fi > Настройки сети > Сброс настроек сети** (□ 288) и **Сеть > Настройки сети** в меню установки фотокамеры, чтобы удалить любую личную информацию о сети. Для получения более подробной информации о меню **Сеть** см. документацию, прилагаемую к дополнительному устройству связи. При физическом уничтожении устройств хранения данных следует соблюдать осторожность, чтобы не пораниться.

AVC Patent Portfolio License

Данный продукт имеет лицензию AVC Patent Portfolio License для личного и некоммерческого использования клиентом в целях (i) кодирования видео в соответствии со стандартом AVC («видеосодержимое AVC») и/или (ii) декодирования видеосодержимого AVC, закодированного клиентом в рамках личной и некоммерческой деятельности и/или полученного от поставщика видеосодержимого, имеющего лицензию на предоставление видеосодержимого AVC. Эта лицензия не распространяется на любое другое использование, а также не подразумевается для такого использования. Дополнительную информацию можно получить от MPEG LA, L.L.C. См. веб-сайт <http://www.mpegla.com>

Используйте только электронные принадлежности компании Nikon

Фотокамеры Nikon изготавливаются по высочайшим стандартам с установкой сложных электронных схем. Только фирменные электронные принадлежности Nikon (в том числе зарядные устройства, батареи, сетевые блоки питания и вспышки), одобренные компанией Nikon специально для использования с данной моделью цифровой фотокамеры, полностью соответствуют необходимым эксплуатационным параметрам и требованиям техники безопасности для данной электронной схемы.

Использование электронных принадлежностей сторонних производителей может повредить фотокамеру и аннулировать гарантию Nikon. Использование аккумуляторных литий-ионных батарей сторонних производителей, на которых нет голографического знака Nikon (см. справа), может привести к нарушению работы фотокамеры, а также к сильному нагреванию, воспламенению, разрушению или протечке батарей.

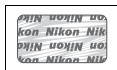

Для получения сведений о дополнительных принадлежностях Nikon обратитесь к официальному местному дилеру компании Nikon.

Пользуйтесь только фирменными принадлежностями Nikon

Только фирменные принадлежности Nikon, одобренные компанией Nikon специально для использования с Вашей моделью цифровой фотокамеры, полностью соответствуют необходимым эксплуатационным параметрам и требованиям техники безопасности. Использование принадлежностей, не произведенных компанией Nikon, может повредить фотокамеру и послужить причиной аннулирования гарантии Nikon.

Перед съёмкой важных событий

Перед съёмкой важных событий, например свадьбы, или перед тем, как взять фотокамеру в путешествие, сделайте пробный снимок, чтобы убедиться в правильности работы фотокамеры. Компания Nikon не несет ответственность за убытки или упущенную выгоду, возникшие в результате неправильной работы изделия.

Постоянное совершенствование

В рамках развиваемой компанией Nikon концепции «постоянного совершенствования» пользователям регулярно предоставляются обновляемая информация о поддержке выпущенных продуктов и учебные материалы на следующих сайтах:

- **Для пользователей в США:** <http://www.nikonusa.com/>
- **Для пользователей в Европе и Африке:** <http://www.europe-nikon.com/support/>
- **Для пользователей в странах Азии, Океании и Ближнего Востока:**
<http://www.nikon-asia.com/>

Посетите один из этих сайтов, чтобы получить последнюю информацию об изделиях, ответы на часто задаваемые вопросы, а также общие рекомендации по фотосъёмке и обработке цифровых изображений. Дополнительные сведения можно получить у региональных представителей компании Nikon. Контактную информацию см. на сайте: <http://imaging.nikon.com/>

Беспроводная

Данное изделие, которое содержит программное обеспечение для шифрования, разработанное в Соединенных Штатах, контролируется Правилами экспортного контроля США, и не может быть экспортировано или реэкспортировано в какую-либо страну, на которую Соединенными Штатами наложено эмбарго. На данный момент эмбарго распространяется на следующие страны: Куба, Иран, Северная Корея, Судан и Сирия.

Использование беспроводных устройств может быть запрещено в некоторых странах и регионах. Обратитесь в сервисный центр компании Nikon перед использованием беспроводных функций данного изделия за пределами страны, в которой устройство было приобретено.

Памятка для пользователей в Европе

Настоящим компания Nikon Corporation заявляет, что устройство D750 соответствует всем основным требованиям и другим соответствующим положениям Директивы 1999/5/EC. Декларацию соответствия можно посмотреть на http://imaging.nikon.com/support/pdf/DoC_D750.pdf



Безопасность

Хотя одним из преимуществ данного изделия является то, что оно позволяет другим лицам свободно подключиться для беспроводного обмена данными в любом месте в пределах радиуса его действия, может произойти следующее, если не включена защита:

- Хищение данных: Злоумышленники могут перехватить беспроводную передачу данных для кражи идентификаторов пользователей, паролей и другой личной информации.
- Несанкционированный доступ: Несанкционированные пользователи могут получить доступ к сети и изменить данные или выполнить другие злоумышленные действия. Имейте в виду, что из-за конструкции беспроводных сетей определенные атаки могут позволить осуществить несанкционированный доступ даже при включенной функции безопасности.



Информация для декларации Таможенного Союза / сертификата

Дата изготовления: См. заднюю обложку руководства пользователя

Импортер: ООО «Никон»

Российская Федерация, Москва, 105120,

2-й Сыромятнинский пер., д.1

Телефон: +7 (495) 663-77-64

D750

Изготовитель: "Никон Корпорейшн",

Шин-Юракучо Билдинг, 12-1, Юракучо 1-тёме, Тийода-ку,

Токио 100-8331, Япония

Телефон: +81-3-3214-5311

Страна изготовления: Таиланд

Сертификат / декларация соответствия: TC N RU Д-JP.АЯ46.В.67872

Срок действия: с 16.05.2014 по 24.07.2016

Орган по сертификации: "РОСТЕСТ-МОСКВА"

Зарядное устройство MH-25a

Изготовитель: ГС ЮАСА ИНТЕРНЭШНЛ ЛТД, 1 ИНОБАНБА-ЧО НИШИНОШО,

КИШОИН МИНАМИ-КУ КИОТО 601-8520, Япония

Телефон: +81-75-316-3112

Страна изготовления: Китай

Сертификат / декларация соответствия: TC BY/112 02.01 020 01894

Срок действия: с 25.02.2014 по 24.02.2019

Орган по сертификации: ОАО "БЕЛЛИС"

Литий-ионная аккумуляторная батарея EN-EL15



Введение

Знакомство с фотокамерой

Ознакомьтесь с элементами управления фотокамерой и средствами отображения информации. При необходимости отметьте этот раздел закладкой и обращайтесь к нему во время чтения остальных разделов руководства.

Корпус фотокамеры

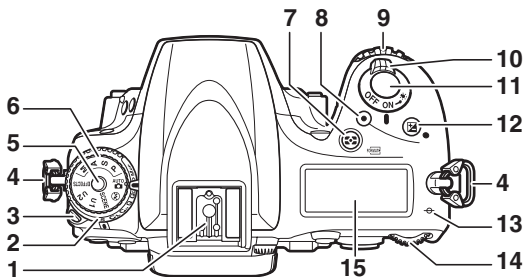

1 Башмак для принадлежностей (для дополнительной вспышки)..... 433	8 Кнопка видеосъемки 68
2 Диск режима съемки 7, 103	9 Вспомогательный диск управления 363
3 Кнопка разблокировки диска режима съемки..... 7, 103	10 Выключатель питания 5, 28
4 Проушина для ремня фотокамеры	11 Спусковая кнопка затвора..... 36, 373
5 Кнопка разблокировки диска выбора режимов 6, 34	12 Кнопка  143
6 Диск выбора режимов 6, 34	Двухкнопочный сброс..... 199
7 Кнопка  140	13 Метка фокальной плоскости (-∞) 133
Замер экспозиции 140	14 Главный диск управления 363
Форматирование карт памяти..... 375	15 Панель управления 8

Корпус фотокамеры (Продолжение)

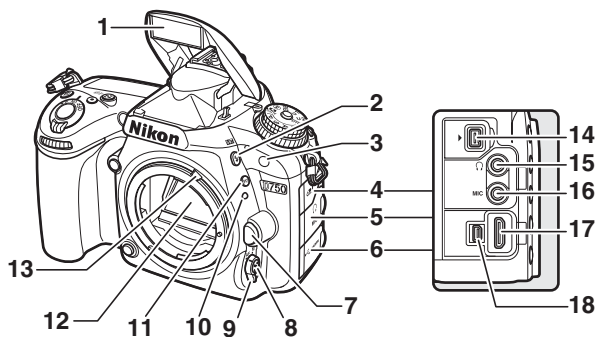

<table border="0"> <tr> <td style="background-color: #444; color: white; padding: 2px;">1</td> <td style="padding: 2px;">Встроенная вспышка</td> <td style="padding: 2px;">180</td> </tr> <tr> <td style="background-color: #444; color: white; padding: 2px;">2</td> <td style="padding: 2px;">Кнопка </td> <td style="padding: 2px;">203, 208, 212</td> </tr> <tr> <td style="padding: 2px;"></td> <td style="padding: 2px;">Режим вспышки.....</td> <td style="padding: 2px;">180, 182</td> </tr> <tr> <td style="padding: 2px;"></td> <td style="padding: 2px;">Коррекция вспышки</td> <td style="padding: 2px;">188</td> </tr> <tr> <td style="background-color: #444; color: white; padding: 2px;">3</td> <td style="padding: 2px;">Инфракрасный приемник (спереди)</td> <td style="padding: 2px;">194</td> </tr> <tr> <td style="background-color: #444; color: white; padding: 2px;">4</td> <td style="padding: 2px;">Крышка разъема для дополнительных принадлежностей</td> <td style="padding: 2px;">443</td> </tr> <tr> <td style="background-color: #444; color: white; padding: 2px;">5</td> <td style="padding: 2px;">Крышка аудио разъема</td> <td style="padding: 2px;">73, 443</td> </tr> <tr> <td style="background-color: #444; color: white; padding: 2px;">6</td> <td style="padding: 2px;">Крышка разъема HDMI/USB.....</td> <td style="padding: 2px;">266, 271, 277</td> </tr> <tr> <td style="background-color: #444; color: white; padding: 2px;">7</td> <td style="padding: 2px;">Кнопка отсоединения объектива... </td> <td style="padding: 2px;">33</td> </tr> <tr> <td style="background-color: #444; color: white; padding: 2px;">8</td> <td style="padding: 2px;">Кнопка режима АФ</td> <td style="padding: 2px;">57, 59, 121, 125</td> </tr> <tr> <td style="background-color: #444; color: white; padding: 2px;">9</td> <td style="padding: 2px;">Переключатель режимов фокусировки</td> <td style="padding: 2px;">57, 120, 132</td> </tr> <tr> <td style="background-color: #444; color: white; padding: 2px;">10</td> <td style="padding: 2px;">Метка крепления объектива</td> <td style="padding: 2px;">27</td> </tr> </table>	1	Встроенная вспышка	180	2	Кнопка 	203, 208, 212		Режим вспышки.....	180, 182		Коррекция вспышки	188	3	Инфракрасный приемник (спереди)	194	4	Крышка разъема для дополнительных принадлежностей	443	5	Крышка аудио разъема	73, 443	6	Крышка разъема HDMI/USB.....	266, 271, 277	7	Кнопка отсоединения объектива...	33	8	Кнопка режима АФ	57, 59, 121, 125	9	Переключатель режимов фокусировки	57, 120, 132	10	Метка крепления объектива	27	<table border="0"> <tr> <td style="background-color: #444; color: white; padding: 2px;">11</td> <td style="padding: 2px;">Кнопка ВКТ Брекетинг</td> <td style="padding: 2px;">203, 208, 212</td> </tr> <tr> <td style="background-color: #444; color: white; padding: 2px;">12</td> <td style="padding: 2px;">Зеркало.....</td> <td style="padding: 2px;">109, 451</td> </tr> <tr> <td style="background-color: #444; color: white; padding: 2px;">13</td> <td style="padding: 2px;">Рычаг сопряжения замера.....</td> <td style="padding: 2px;">480</td> </tr> <tr> <td style="background-color: #444; color: white; padding: 2px;">14</td> <td style="padding: 2px;">Разъем для дополнительных принадлежностей.....</td> <td style="padding: 2px;">443</td> </tr> <tr> <td style="background-color: #444; color: white; padding: 2px;">15</td> <td style="padding: 2px;">Разъем для наушников</td> <td style="padding: 2px;">73</td> </tr> <tr> <td style="background-color: #444; color: white; padding: 2px;">16</td> <td style="padding: 2px;">Разъем для внешнего микрофона.....</td> <td style="padding: 2px;">73, 443</td> </tr> <tr> <td style="background-color: #444; color: white; padding: 2px;">17</td> <td style="padding: 2px;">Разъем HDMI.....</td> <td style="padding: 2px;">277</td> </tr> <tr> <td style="background-color: #444; color: white; padding: 2px;">18</td> <td style="padding: 2px;">Разъем USB Подключение к компьютеру ...</td> <td style="padding: 2px;">266</td> </tr> <tr> <td style="padding: 2px;"></td> <td style="padding: 2px;">Подключение к принтеру.....</td> <td style="padding: 2px;">271</td> </tr> </table>	11	Кнопка ВКТ Брекетинг	203, 208, 212	12	Зеркало.....	109, 451	13	Рычаг сопряжения замера.....	480	14	Разъем для дополнительных принадлежностей.....	443	15	Разъем для наушников	73	16	Разъем для внешнего микрофона.....	73, 443	17	Разъем HDMI.....	277	18	Разъем USB Подключение к компьютеру ...	266		Подключение к принтеру.....	271
1	Встроенная вспышка	180																																																														
2	Кнопка 	203, 208, 212																																																														
	Режим вспышки.....	180, 182																																																														
	Коррекция вспышки	188																																																														
3	Инфракрасный приемник (спереди)	194																																																														
4	Крышка разъема для дополнительных принадлежностей	443																																																														
5	Крышка аудио разъема	73, 443																																																														
6	Крышка разъема HDMI/USB.....	266, 271, 277																																																														
7	Кнопка отсоединения объектива...	33																																																														
8	Кнопка режима АФ	57, 59, 121, 125																																																														
9	Переключатель режимов фокусировки	57, 120, 132																																																														
10	Метка крепления объектива	27																																																														
11	Кнопка ВКТ Брекетинг	203, 208, 212																																																														
12	Зеркало.....	109, 451																																																														
13	Рычаг сопряжения замера.....	480																																																														
14	Разъем для дополнительных принадлежностей.....	443																																																														
15	Разъем для наушников	73																																																														
16	Разъем для внешнего микрофона.....	73, 443																																																														
17	Разъем HDMI.....	277																																																														
18	Разъем USB Подключение к компьютеру ...	266																																																														
	Подключение к принтеру.....	271																																																														

Закройте крышку разъема

Закройте крышку разъемов, если они не используются. Попадание посторонних предметов в разъемы может помешать передаче данных.

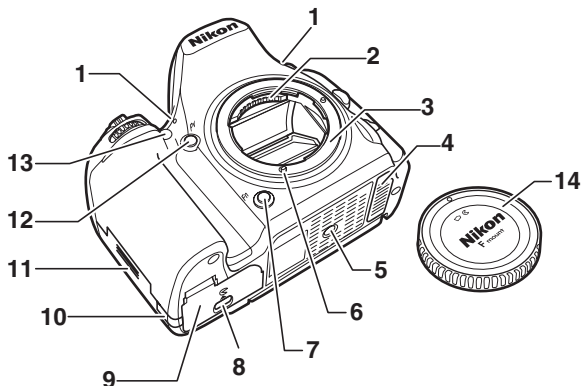

1	Стереомикрофон	68, 71, 320	9	Крышка батарейного отсека	26
2	Контакты микропроцессора		10	Крышка разъема питания	445
3	Байонет объектива	27, 133	11	Крышка гнезда для карты памяти	26
4	Крышка контакта для дополнительного батарейного блока MB-D16	441	12	Кнопка Pv	70, 92, 361, 372
5	Штативное гнездо		13	Вспомогательная подсветка АФ ...	332
6	Сопряжение АФ			Индикатор автоспуска	107
7	Кнопка «Fn»	114, 356, 370		Лампа подавления эффекта красных глаз	181, 183
8	Защелка крышки батарейного отсека	26	14	Защитная крышка	i, 442

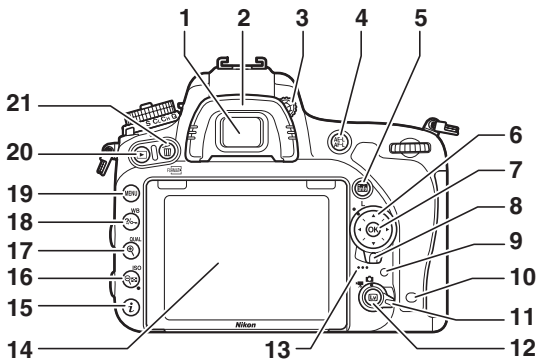

Корпус фотокамеры (Продолжение)



<p>1 Окуляр видоискателя 10, 29</p> <p>2 Резиновый наглазник 107</p> <p>3 Регулятор диоптрийной настройки 29</p> <p>4 Кнопка AE-L/AE-1 Использование кнопки блокировки АЭ/АФ 129, 141, 361, 373</p> <p>5 Кнопка INFO (информация) 12, 64, 75</p> <p>6 Мульти-selector 19, 21</p> <p>7 Кнопка OK (OK) 19, 21, 354</p> <p>8 Блокировка переключателя фокусировки 127</p> <p>9 Индикатор доступа к карте памяти 36, 225</p> <p>10 Инфракрасный приемник (сзади) 194</p> <p>11 Переключатель режима live view Фотосъемка «Live view» 54 Видео Live view 66</p> <p>12 Кнопка Lv 54, 66</p> <p>13 Динамик 80</p>	<p>14 Отклоняемый экран 17 Настройки просмотра 12 Live view 54, 66 Просмотр снимков 37 Полнокадровый просмотр 241</p> <p>15 Кнопка i Изменение настроек съемки 198 Изменение настроек во время live view/видео записи 61, 71 Обработка снимков 396</p> <p>16 Кнопка Q/ISO Уменьшение при просмотре/уменьшенные изображения 243, 244 Чувствительность ISO 134 Авт. управл. чувствит. ISO 136 Двухкнопочный сброс 199</p>
---	---

<p>17 Кнопка  QUAL Увеличение при просмотре 255 Кач-во изобр./размер изобр..... 116, 118</p>	<p>19 Кнопка MENU Меню 20, 300</p>
<p>18 Кнопка  WB Справка 21 Защита 257 Баланс белого.... 146, 149, 154, 156</p>	<p>20 Кнопка  Просмотр 37, 241</p> <p>21 Кнопка  /  Удалить 38, 258 Форматирование карт памяти..... 375</p>

 **Подсветка ЖК-монитора**

При повороте выключателя питания в направлении  включается таймер режима ожидания и подсветка панели управления (подсветка ЖК-монитора), что позволяет видеть дисплей в темноте. После отпущания выключателя питания и возврата в положение **ВКЛ.** подсветка останется включенной в течение шести секунд, пока работает таймер режима ожидания или до тех пор, пока не будет выполнен спуск затвора или выключатель питания не будет снова повернут в направлении .

Выключатель питания

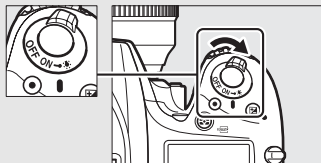

 **Динамик**

Не помещайте динамик близко к магнитным устройствам. В результате несоблюдения данного предостережения могут быть повреждены данные, записанные на магнитных устройствах.

Диск выбора режимов

Фотокамера имеет следующие перечисленные ниже режимы. Чтобы выбрать режим, нажмите кнопку разблокировки диска выбора режимов и поверните диск выбора режимов.

Диск выбора режимов

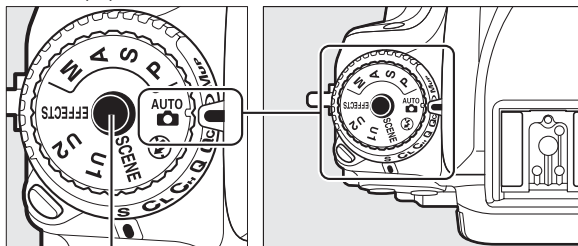

Кнопка разблокировки диска выбора режимов

Режимы P, S, A и M:

- P — Программный автоматический режим (□ 89)
- S — Автоматический режим с приоритетом выдержки (□ 90)
- A — Автоматический режим с приоритетом диафрагмы (□ 91)
- M — Ручной (□ 93)

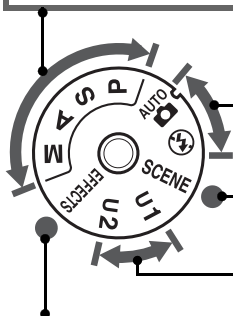

Автоматические режимы:

- Авто (□ 34)
- Авто (вспышка выключена) (□ 34)

Сюжетные режимы (□ 41)

Режимы U1 и U2 (□ 99)

Режимы спецэффектов (□ 46)

Объективы без микропроцессора

Объективы без микропроцессора (□ 427) могут использоваться только в режимах **A** и **M**. Если выбрать другой режим при использовании объектива без микропроцессора, спуск затвора блокируется.

Диск режима съемки

Чтобы выбрать режим съемки, нажмите кнопку разблокировки диска режима съемки и поверните диск режима съемки на необходимую настройку (□ 103).

Кнопка разблокировки диска режима съемки

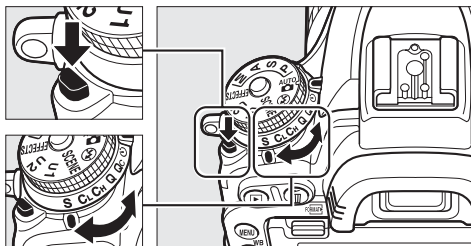

Диск режима съемки

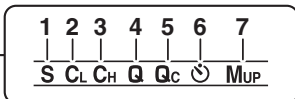
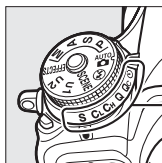

- | | | | | | |
|---|---|-----|---|---|----------|
| 1 | S Покадровая..... | 103 | 5 | Qc Qc (тихий непрерывный) спуск затвора..... | 103 |
| 2 | CL Непрерывный низкоскоростной..... | 103 | 6 | ☺ Автоспуск..... | 103, 106 |
| 3 | CH Непрерывный высокоскоростной..... | 103 | 7 | MUP Подъем зеркала..... | 104, 109 |
| 4 | Q Тихий затвор..... | 103 | | | |

Панель управления

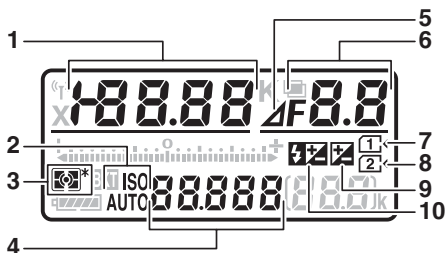

1	Выдержка.....90, 93	5	Индикатор остановки диафрагмы 92, 431
	Величина коррекции экспозиции 143	6	Диафрагма (число f)91, 93
	Величина коррекции вспышки 188		Диафрагма (кол-во остановок) 92, 431
	Тонкая настройка баланса белого..... 150		Шаг брекетинга.....204, 209
	Цветовая температура..... 145, 154		Количество снимков в последовательности брекетинга активного D-Lighting..... 212
	Номер предустановки баланса белого..... 155		Количество снимков за интервал 225
	Количество снимков в последовательности брекетинга экспозиции и вспышки 203		Максимальная диафрагма (объективы без микропроцессора)..... 238
	Количество снимков в последовательности брекетинга баланса белого 208		Индикатор режима ПК 444
	Количество интервалов для интервальной съемки 225	7	Индикатор карты памяти (Гнездо 1) 31, 376
	Фокусное расстояние (объективы без микропроцессора)..... 238	8	Индикатор карты памяти (Гнездо 2) 31, 376
2	Индикатор чувствительности ISO 134	9	Индикатор коррекции экспозиции 144
	Индикатор автоматической чувствительности ISO 137	10	Индикатор коррекции вспышки... 189
3	Замер экспозиции 140		
4	Чувствительность ISO..... 134		
	Режим автофокусировки 121		

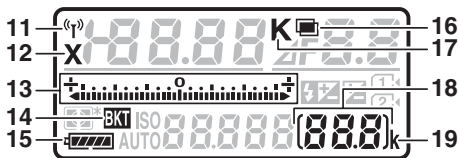

<p>11 Индикатор Wi-Fi 288</p> <p>12 Индикатор синхронизации вспышки 345</p> <p>13 Индикатор брекетинга/экспозиции Экспозиция 94 Коррекция экспозиции 143 Брекетинг экспозиции/вспышки 203 Брекетинг баланса белого 208 Брекетинг акт. D-Lighting 212</p> <p>14 Индикатор брекетинга экспозиции/вспышки 203 Индикатор брекетинга баланса белого 208 Индикатор брекетинга акт. D-Lighting 212</p> <p>15 Индикатор батареи 30</p> <p>16 Индикатор мультиэкспозиции 217</p> <p>17 Индикатор цветовой температуры 152</p>	<p>18 Число оставшихся кадров 31 Количество снимков, оставшихся до заполнения буфера памяти 105, 492 Индикатор режима зоны АФ 126 Индикатор записи ручной настройки баланса белого 157 Индикатор записи цейтраферной видеосъемки 233 Номер объектива, заданный вручную 238 Индикатор режима захвата 444 Индикатор подключения HDMI-CEC 280</p> <p>19 «к» (отображается, когда свободной памяти хватает более чем на 1 000 экспозиций) 31</p>
---	---

Примечание: Дисплей, на котором включены все индикаторы, показан исключительно для наглядности.

Экран выключенной фотокамеры

Если фотокамера выключается со вставленной батареей и картой памяти, то будут отображаться символ карты памяти и число оставшихся кадров (в редких случаях некоторые карты памяти могут отображать эту информацию только, когда фотокамера включена).

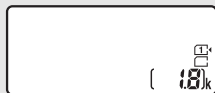

Панель управления

Видоискатель

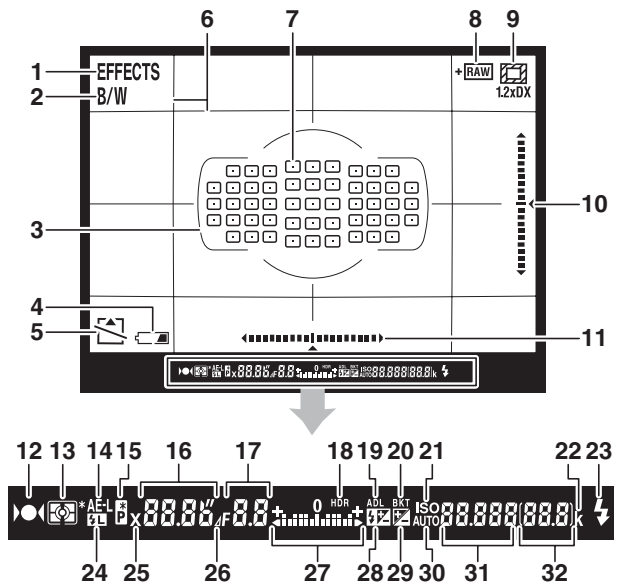

1	Индикатор режима спецэффектов 46	6	Сетка кадрирования (отображается, когда выбран параметр Вкл. для пользовательской настройки d7 Показ сетки в видоискат.)..... 341
2	Индикатор монохромного режима (отображается в режиме или при выборе Монохромный Picture Control или Монохромный Picture Control на основании Монохромный) 47, 165	7	Точки фокусировки... 36, 127, 329, 330 Режим зоны АФ..... 126
3	Границы зоны АФ.....29, 35, 247	8	Индикатор + NEF (RAW) 357
4	Предупреждение о низком заряде батареи 30	9	1,2x кадрирование DX 111
5	Индикатор «Нет карты памяти» 33	10	Индикатор наклона (книжная ориентация) 359
		11	Индикатор наклона (альбомная ориентация) 359

12	Индикатор фокусировки ...36, 129, 133	23	Индикатор готовности вспышки..... 40, 339
13	Замер экспозиции 139, 140	24	Индикатор блокировки мощности вспышки..... 191
14	Блокировка автоматической экспозиции (АЭ) 141	25	Индикатор синхронизации вспышки 345
15	Индикатор режима гибкой программы 89	26	Индикатор остановки диафрагмы 92, 431
16	Выдержка.....90, 93 Режим автофокусировки 120, 121	27	Индикатор экспозиции 94 Индикация коррекции экспозиции 143
17	Диафрагма (число f).....91, 93 Диафрагма (кол-во остановок) 92, 431	28	Индикатор коррекции вспышки... 188
18	Индикатор расширенного динамического диапазона..... 178	29	Индикатор коррекции экспозиции 144
19	Индикатор активного D-Lighting 176	30	Индикатор автоматической чувствительности ISO..... 137
20	Индикатор брекетинга экспозиции/ вспышки 203 Индикатор брекетинга баланса белого 208 Индикатор брекетинга акт. D-Lighting 212	31	Чувствительность ISO 134 Режим зоны АФ..... 123, 125
21	Индикатор чувствительности ISO 134	32	Число оставшихся кадров..... 31 Количество снимков, оставшихся до заполнения буфера памяти..... 105, 492 Индикатор записи ручной настройки баланса белого 157 Величина коррекции экспозиции 143 Величина коррекции вспышки 188
22	«к» (отображается, когда свободной памяти хватает более чем на 1 000 экспозиций) 31		

Примечание: Дисплей, на котором включены все индикаторы, показан исключительно для наглядности.

Нет батареи

Если батарея полностью разряжена или не вставлена, индикация в видоискателе потускнеет. Это нормальное явление и не является признаком неисправности. Нормальная индикация в видоискателе восстановится после установки полностью заряженной батареи.

Индикация на панели управления и в видоискателе

Яркость панели управления и индикации в видоискателе зависит от температуры, и при низкой температуре время отклика может увеличиться. Это нормальное явление и не является признаком неисправности.

Информационный экран

Нажмите кнопку **Info**, чтобы отобразить выдержку, диафрагму, число оставшихся кадров, режим зоны АФ и другую съемочную информацию на мониторе.

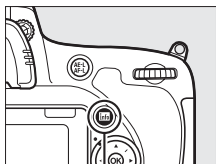

Кнопка **Info**

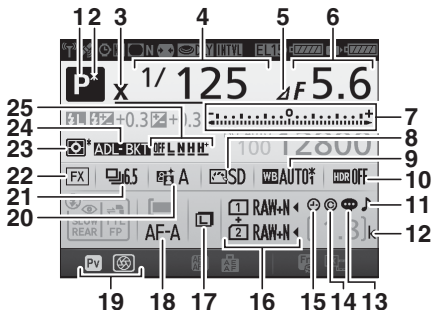

<p>1 Режим съемки 6, 34, 41, 46, 88</p> <p>2 Индикатор режима гибкой программы 89</p> <p>3 Индикатор синхронизации вспышки 345</p> <p>4 Выдержка 90, 93</p> <p>Количество снимков в последовательности брекетинга экспозиции и вспышки 203</p> <p>Количество снимков в последовательности брекетинга баланса белого 208</p> <p>Фокусное расстояние (объективы без микропроцессора) 235</p>	<p>5 Индикатор остановки диафрагмы 92, 431</p> <p>6 Диафрагма (число f) 91, 93</p> <p>Диафрагма (кол-во остановок) 92, 431</p> <p>Шаг брекетинга 204, 209</p> <p>Количество снимков в последовательности брекетинга активного D-Lighting 212</p> <p>Максимальная диафрагма (объективы без микропроцессора) 238</p>
--	--

<p>7 Индикатор экспозиции 94</p> <p>Индикация коррекции экспозиции 143</p> <p>Индикатор выполнения брекетинга</p> <p> Брекетинг экспозиции и вспышки 203</p> <p> Брекетинг баланса белого 208</p> <p>8 Индикатор Picture Control 166</p> <p>9 Баланс белого 146</p> <p>Индикатор тонкой настройки баланса белого 150</p> <p>10 Индикатор расширенного динамического диапазона 178</p> <p>Уровень HDR 178</p> <p>Индикатор мультиэкспозиции 219</p> <p>11 Индикатор «Звуковой сигнал» 338</p> <p>12 «к» (отображается, когда свободной памяти хватает более чем на 1 000 экспозиций) 31</p> <p>13 Индикатор комментария к изображению 384</p>	<p>14 Инф. об авторских правах 385</p> <p>15 Индикатор «Часы не установлены» 15, 381</p> <p>16 Качество изображения 116</p> <p> Д-вие для карты в Гнезде 2 119</p> <p>17 Размер изображения 118</p> <p>18 Режим автофокусировки 121</p> <p>19 Назначение кнопки Pv 361</p> <p>20 Индикатор активного D-Lighting 176</p> <p>21 Режим съемки 7, 103</p> <p>Скорость съем. в непрер. реж. 338</p> <p>22 Индикатор области изображения 112</p> <p>23 Замер экспозиции 139</p> <p>24 Индикатор брекетинга экспозиции и вспышки 203</p> <p>Индикатор брекетинга баланса белого 208</p> <p>Индикатор брекетинга акт. D-Lighting 212</p> <p>25 Величина брекетинга акт. D-Lighting 213</p>
--	---

Выключение монитора

Чтобы удалить съемочную информацию с монитора, снова нажмите кнопку  или нажмите спусковую кнопку затвора наполовину. Монитор выключится автоматически, если в течение 10 секунд не выполняется никаких действий.

Информационный экран (Продолжение)

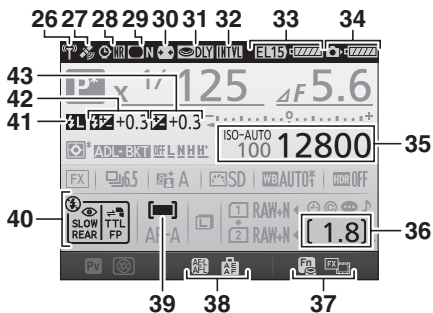

<p>26 Индикатор подключения Wi-Fi..... 288 Индикатор подключения Eye-Fi..... 392</p> <p>27 Индикатор спутникового сигнала 240</p> <p>28 Индикатор понижения шума для длинных экспозиций 317</p> <p>29 Индикатор контроля виньетирования 315</p> <p>30 Автоматическое управление искажениями 316</p> <p>31 Режим задержки экспозиции 339</p> <p>32 Индикатор интервала 222 Индикатор цейтраферной видеосъемки 229 Реж. пульта дист. упр-ния (ML-L3)..... 193</p> <p>33 Индикатор типа батареи MB-D16 344 Индикатор батареи MB-D16..... 343</p> <p>34 Индикатор батареи фотокамеры ... 30</p>	<p>35 Индикатор чувствительности ISO 134 Чувствительность ISO..... 134 Индикатор автоматической чувствительности ISO..... 137</p> <p>36 Число оставшихся кадров 31 Индикатор записи цейтраферной видеосъемки 233</p> <p>37 Назначение кнопки «Fn» 356</p> <p>38 Назначение кнопки «AE-L/AF-L» (АЭ-Б/АФ-Б) 361</p> <p>39 Индикатор режима зоны АФ..... 126</p> <p>40 Режим вспышки..... 180, 182</p> <p>41 Индикатор блокировки мощности вспышки..... 191</p> <p>42 Индикатор коррекции вспышки... 188 Величина коррекции вспышки 188</p> <p>43 Индикатор коррекции экспозиции 144 Величина коррекции экспозиции 143</p>
---	---

Примечание: Дисплей, на котором включены все индикаторы, показан исключительно для наглядности.

См. также

Для получения информации о том, как долго монитор остается включенным, см. пользовательскую настройку c4 (**Задержка откл. монитора**, □ 337). Для получения информации о смене цвета текста на информационном экране, см. пользовательскую настройку d9 (**Информационный экран**, □ 341).

Символ ☹ («Часы не установлены»)

Часы фотокамеры работают от отдельного аккумуляторного источника питания, который заряжается при необходимости, когда в фотокамеру установлена основная батарея, или фотокамера питается от дополнительного сетевого блока питания с разъемом питания (□ 441). Двух дней зарядки достаточно для обеспечения работы часов примерно в течение трех месяцев. Если фотокамера отображает предупреждение о том, что часы сброшены и мигает символ ☹ на информационном экране, то часы были сброшены, а дата и время, записываемые с новыми фотографиями, будут неправильными. Воспользуйтесь параметром **Часовой пояс и дата > Дата и время** в меню установки, чтобы настроить часы на правильное время и дату (□ 28, 381).

Встроенные часы фотокамеры менее точны, чем большинство наручных и бытовых часов. Регулярно сверяйте показания встроенных часов с более точными часами, и при необходимости подстраивайте время.

Кнопка *i*

Используйте кнопку *i* для быстрого доступа к часто используемым настройкам в режиме просмотра (□ 245) и во время фотосъемки с использованием видеискателя (□ 198), фотосъемки «Live view» (□ 61) и видеосъемки в режиме live view (□ 71).

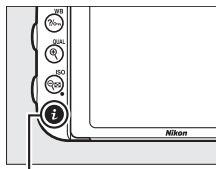

Кнопка *i*

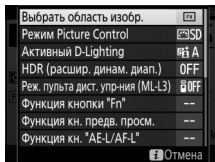

Фотосъемка с использованием видеискателя

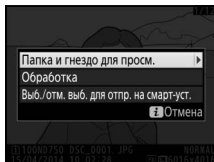

Просмотр



Фотосъемка «Live view»



Видео Live view

Использование отклоняемого экрана

Монитор можно наклонять и поворачивать, как показано ниже.

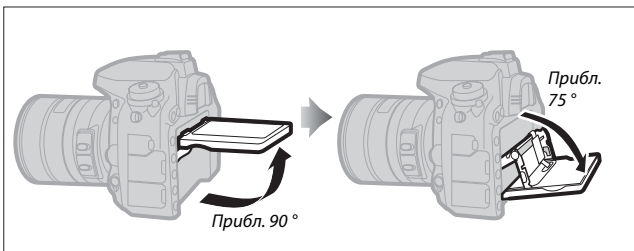

Обычное использование: Монитор обычно используется в закрытом положении.

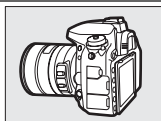

Съемка с низкой точки: Для выполнения снимков, когда фотокамера держится внизу.

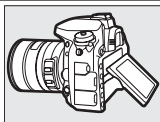

Съемка с высокой точки: Для выполнения снимков, когда фотокамера держится сверху.

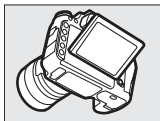

Использование монитора

Аккуратно поворачивайте монитор в пределах, указанных на стр. 17. *Не прилагайте усилия.* Несоблюдение данных мер предосторожности может повредить фотокамеру или монитор. Если фотокамера установлена на штатив, необходимо следить за тем, чтобы монитор не касался штатива.



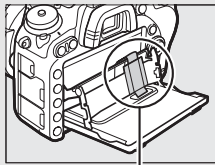

Не поднимайте и не переносите фотокамеру, держа ее за монитор. Несоблюдение этой меры предосторожности может повредить фотокамеру. Если монитор не используется для съемки фотографий, установите его в закрытое положение.

Не прикасайтесь к области в задней части монитора и не допускайте контакта жидкости с внутренней поверхностью. Несоблюдение данных мер предосторожности может вызвать неисправность изделия.



Соблюдайте особую осторожность, чтобы не касаться этой области.

Мульти-selector

В данном руководстве операции с использованием мульти-селектора представлены символами , ,  и .

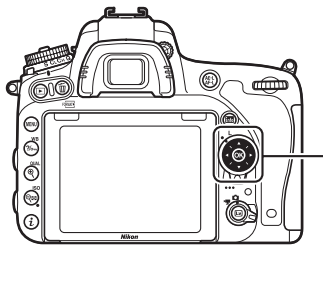

: Нажмите верхнюю часть мульти-селектора

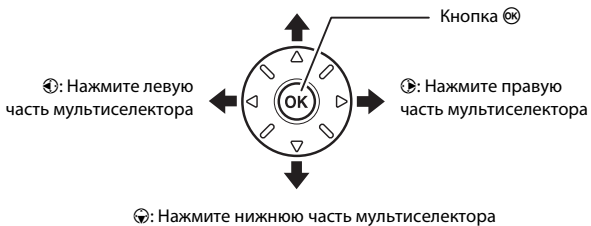

Меню фотокамеры

К большинству параметров съемки, просмотра и настройки можно получить доступ из меню фотокамеры. Чтобы открыть меню, нажмите кнопку MENU.

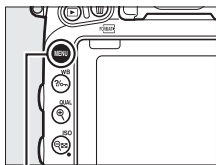

Кнопка MENU

Закладки

Выберите одно из следующих меню:

- : **Просмотр** (☞ 300)
- : **Фотосъемка** (☞ 310)
- : **Видеосъемка** (☞ 318)
- : **Пользовательские настройки** (☞ 323)
- : **Настройка** (☞ 374)
- : **Обработка** (☞ 393)
- : **МОЕ МЕНЮ** или **НЕДАВНИЕ НАСТРОЙКИ** (по умолчанию **МОЕ МЕНЮ**; ☞ 421)

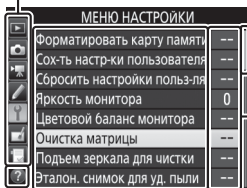

Слайдер показывает расположение в текущем меню.

Текущие настройки показаны символами.

Параметры меню

Параметры текущего меню.

Символ справки (☞ 21)

Использование меню фотокамеры

■ Элементы управления меню

Мульти-selector и кнопка **OK** используются для навигации по меню фотокамеры.

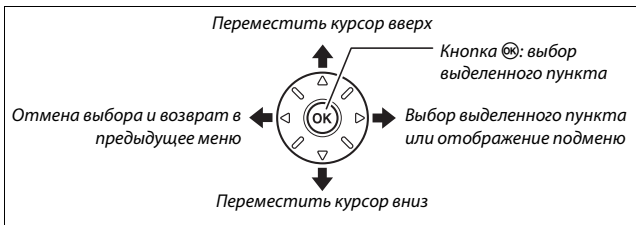

■ Символ **?** (Справка)

Если в нижнем левом углу монитора отображается символ **?**, справку можно отобразить, нажав кнопку **WB**.

Во время нажатия кнопки будет отображаться описание выбранного в настоящий момент параметра или меню. Для прокрутки экрана нажмите **?** или **?**.

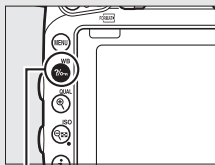

Кнопка **WB**

? Мультиэкспозиция

Запись заданного количества изображений в одном. Таймер режима ожидания продлен на 30 сек. Если время таймера истекает, съемка заканчивается и мультиэкспозиция создается из всех изображений, сделанных на данный момент.

■ Навигация по меню

Для перемещения по меню выполните описанные ниже действия.

1 Откройте меню.

Чтобы открыть меню, нажмите кнопку MENU.

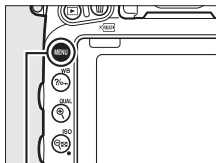



Кнопка MENU

2 Выделите символ текущего меню.

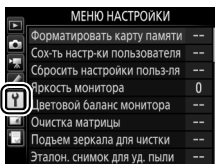
Чтобы выделить символ текущего меню, нажмите кнопку .



3 Выберите меню.

Чтобы выбрать нужное меню, нажмите  или .





4 Поместите курсор в выбранное меню.

Чтобы переместить курсор в выбранное меню, нажмите .



5 Выделите пункт меню.

Чтобы выделить пункт меню, нажмите  или .

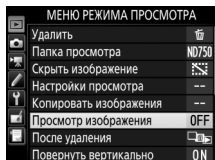

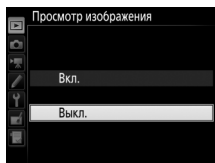

6 Отобразите список параметров.

Чтобы просмотреть параметры выбранного пункта меню, нажмите .



7 Выделите параметр.

Чтобы выделить параметр, нажмите  или .

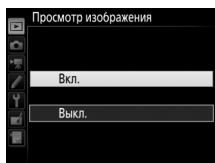



8 Выберите выделенный пункт.

Чтобы выбрать выделенный пункт, нажмите . Для выхода без выбора пункта нажмите кнопку MENU.



Учитывайте следующее:

- Пункты меню, которые отображаются серым цветом, в данный момент недоступны.
- При нажатии кнопки  происходит обычно то же, что и при нажатии кнопки . В определенных случаях выбор можно сделать только нажатием кнопки .
- Чтобы выйти из меню и вернуться в режим съемки, нажмите спусковую кнопку затвора наполовину.

Перед началом работы

Чтобы подготовить фотокамеру к работе, выполните семь перечисленных ниже шагов.

1 Присоедините ремень.

Прикрепите ремень, как показано на рисунке. Повторите для второй проушины.

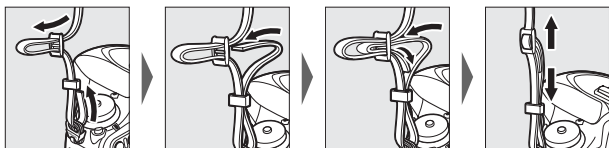

2 Зарядите батарею.

Вставьте батарею и вставьте зарядное устройство в розетку (в зависимости от страны или региона зарядное устройство поставляется либо с сетевым блоком питания, либо с сетевым шнуром). Разряженная батарея полностью зарядится примерно через два часа 35 минут.

- **Сетевой блок питания:** Вставьте сетевой блок питания в гнездо для кабеля сетевого блока питания зарядного устройства (①). Сдвиньте защелку сетевого блока питания, как показано на рисунке (②), и поверните блок питания на 90°, чтобы закрепить его (③). Вставьте батарею и вставьте зарядное устройство в розетку.

Защелка сетевого блока
питания

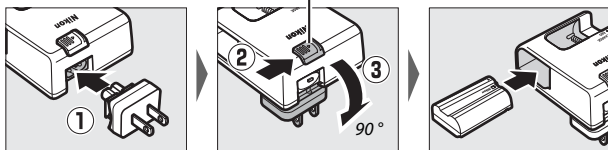

- **Сетевой шнур:** После подключения сетевого шнура, расположив штекер так, как показано на рисунке, вставьте батарею и вставьте шнур в разъем.

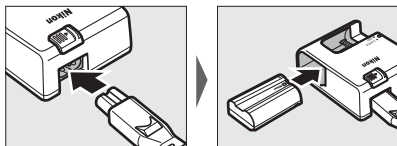

Лампа **CHARGE** будет мигать, пока батарея заряжается.

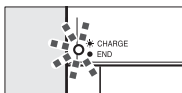

Батарея заряжается

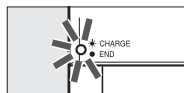

Зарядка закончена

3 Вставьте батарею и карту памяти.

Перед установкой или извлечением батареи или карт памяти, убедитесь в том, что выключатель питания находится в положении **OFF**. Вставьте батарею так, как показано, сдвигая батареей оранжевую защелку батареи в сторону. Защелка удерживает батарею, когда батарея полностью вставлена.

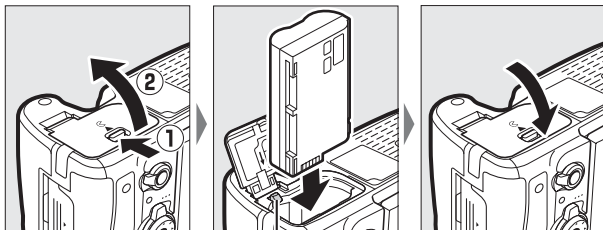

Защелка батареи

Если Вы используете только одну карту памяти, вставьте ее в Гнездо 1 (☐ 31). Вставьте карту памяти до щелчка.

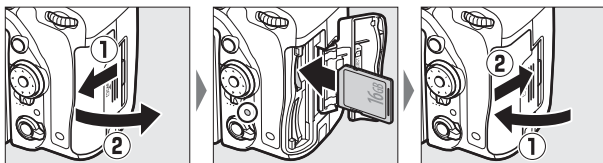

Батарея и зарядное устройство

Прочтите все предупреждения и предостережения, приведенные на стр. xiii–xvi и 457–459 данного руководства, и соблюдайте их.

4 Установите объектив.

Следите, чтобы при снятом объективе или снятой защитной крышке фотокамеры внутрь фотокамеры не попала пыль. В данном руководстве для наглядности обычно используется объектив AF-S NIKKOR 24–85 мм f/3,5–4,5G ED VR.

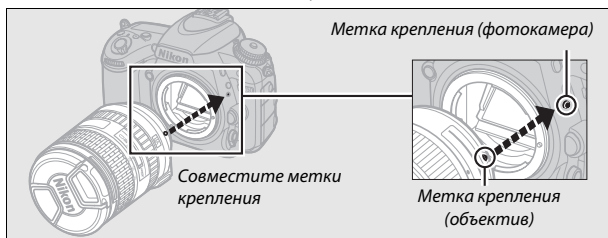
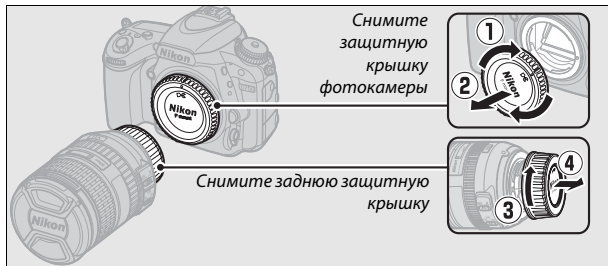

Не забудьте снять крышку объектива перед съемкой.

5 Включите фотокамеру.

Панель управления включится. Если это первое включение фотокамеры, то отобразится диалоговое окно выбора языка.

Выключатель питания

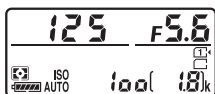
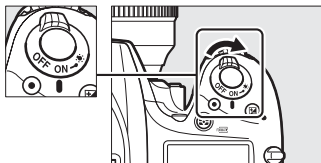

Панель управления

Чистка матрицы

Фотокамера вибрирует низкочастотный фильтр, закрывающий матрицу, чтобы удалить пыль, когда фотокамера включается или выключается (□ 448).

6 Выберите язык и настройте часы фотокамеры.

Воспользуйтесь мультиселектором и кнопкой **OK**, чтобы выбрать язык и настроить часы фотокамеры. При настройке часов фотокамеры Вам будет предложено выбрать часовой пояс, формат даты и летнее время перед тем, как установить время и дату; имейте в виду, что в фотокамере используются 24-часовые часы. Язык и дату/время можно изменить в любое время с помощью параметров **Язык (Language)** (□ 381) и **Часовой пояс и дата** (□ 381) в меню настройки.

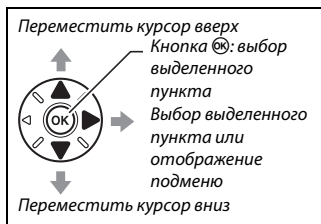



7 Сфокусируйте видеоискатель.

Поворачивайте регулятор диоптрийной настройки до тех пор, пока рамки зоны АФ не будут резко сфокусированы. При использовании

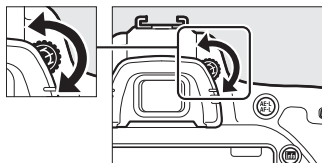

регулятора, когда глаз находится у видеоискателя, будьте осторожны: случайно не попадите в глаз пальцем или ногтем.

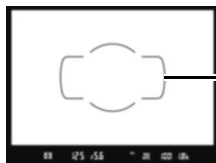

Видоискатель не сфокусирован

Границы зоны АФ

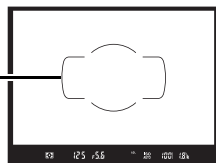

Видоискатель сфокусирован

Теперь фотокамера готова к работе. Перейдите к стр. 34 для получения информации о фотографировании.

■ Уровень заряда батареи

Уровень заряда батареи отображается на панели управления и в видоискателе.



Панель управления

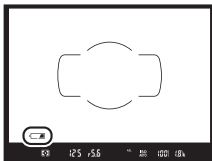

Видоискатель

Панель управления	Видоискатель	Описание
	—	Батарея полностью заряжена.
	—	Батарея частично разряжена.
	—	
	—	
		Низкий уровень заряда батареи. Зарядите батарею или приготовьте запасную.
 (мигает)	 (мигает)	Спусковая кнопка затвора заблокирована. Зарядите или замените батарею.

■ Число оставшихся кадров

Фотокамера имеет два гнезда для карт памяти: Гнездо 1 и Гнездо 2. Гнездо 1 предназначено для основной карты памяти; карта памяти в гнезде 2 играет роль резервной или вспомогательной карты.

При выборе настройки по умолчанию

Переполнение для Д-вие для карты в

Гнезде 2 (☐ 119), когда вставлены две карты памяти, то карта в Гнезде 2 будет использоваться, только когда будет заполнена карта в Гнезде 1.

На панели управления показывается гнездо или гнезда, в которые на данный момент выставлена карта памяти (например, на рисунке справа показаны символы, отображаемые, когда карта вставлена в каждое гнездо). Если карта памяти заполнена или заблокирована, или произошла ошибка, будет мигать символ соответствующей карты (☐ 473).

На панели управления и в видоискателе отображается количество фотографий, которые можно сделать при текущих настройках (значения больше 1 000 округляются до ближайшей сотни; например, значения между 1 800 и 1 899 отображаются как 1,8 к). Если вставлены две карты памяти, индикация показывает оставшееся место на карте памяти, вставленной в Гнездо 1.

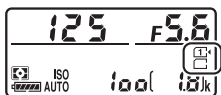
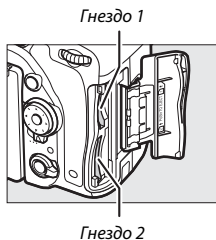

Панель управления

Число оставшихся кадров

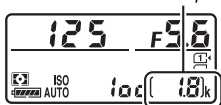

Панель управления



Видоискатель

■ Извлечение батареи и карт памяти

Извлечение батареи

Выключите фотокамеру и откройте крышку батарейного отсека. Нажмите на защелку батареи в направлении, показанном стрелкой, чтобы освободить батарею, а затем выньте ее рукой.

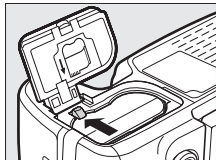

Извлечение карт памяти

После того, как погаснет индикатор доступа к карте памяти, выключите фотокамеру, откройте крышку гнезда для карты памяти и нажмите карту памяти, а затем отпустите ее (1). Теперь карту памяти можно вынуть рукой (2).

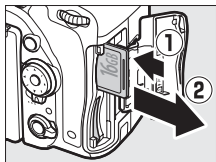

✓ Карты памяти

- Карты памяти могут нагреваться во время работы. Будьте осторожны при извлечении карты памяти из фотокамеры.
- Отключите питание перед установкой или извлечением карт памяти. Не извлекайте карту памяти из фотокамеры, не выключайте фотокамеру и не отключайте источник питания во время форматирования, или в процессе записи или копирования данных на компьютер, а также их удаления с компьютера. Несоблюдение этих мер предосторожности может привести к потере данных или повреждению фотокамеры или карты памяти.
- Не прикасайтесь к контактам карты памяти пальцами или металлическими предметами.
- Не сгибайте, не бросайте и не подвергайте карту памяти сильным механическим нагрузкам.
- Не нажимайте сильно на корпус карты памяти. Несоблюдение этого правила может повредить карту памяти.
- Не подвергайте воздействию воды, теплового излучения, высокой влажности или прямого солнечного света.
- Не форматируйте карты памяти на компьютере.

❑ Нет карты памяти

Если карта памяти не вставлена, то на панели управления и в видоискателе отобразится [- E -]. Если фотокамера выключается с заряженной батареей, и не вставлена карта памяти, то на панели управления появится [- E -].

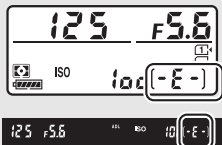

❑ Переключатель защиты от записи

Карты памяти SD имеют переключатель защиты от записи для предотвращения случайной потери данных. Когда переключатель находится в положении «lock», то карту памяти нельзя отформатировать, а снимки нельзя удалить или записать (на мониторе отобразится предупреждение при попытке выполнить спуск затвора). Чтобы снять блокировку с карты памяти, поставьте переключатель в положение «write».

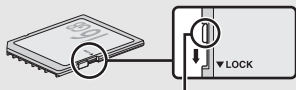

Переключатель защиты от записи

■ Снятие объектива

Перед снятием или заменой объектива убедитесь, что фотокамера выключена. Чтобы снять объектив, удерживая нажатой кнопку отсоединения объектива (1), поворачивайте его по часовой стрелке (2). После снятия объектива поставьте на место крышки объектива и защитную крышку фотокамеры.

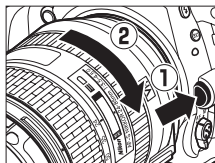





❑ Объективы со встроенным микропроцессором и кольцами диафрагмы



Если объектив со встроенным микропроцессором оснащен кольцом диафрагмы (□ 429), заблокируйте диафрагму на минимальном значении (максимальное число f).

Основная фотосъемка и просмотр

Фотосъемка «Наведи и снимай» (Режимы и)

В данном разделе описывается, как делать фотографии в режимах  и . Режимы  и  являются автоматическими режимами «наведи и снимай», в которых большинство настроек выполняется фотокамерой в соответствии с условиями съемки.



Прежде чем продолжить, включите фотокамеру и выберите нужный режим, нажав кнопку разблокировки диска выбора режимов и повернув диск выбора режимов в положение  или  (единственным различием между этими двумя режимами является то, что вспышка не будет срабатывать в режиме .

Диск выбора режимов

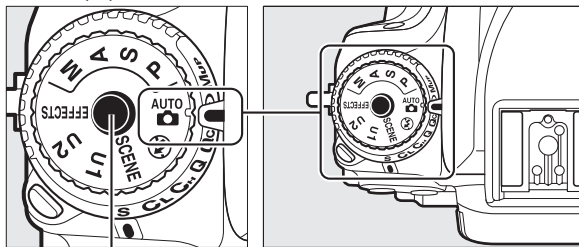

Кнопка разблокировки диска выбора режимов

1 Подготовьте фотокамеру.

Во время наведения фотографий в видоискателе правой рукой обхватите рукоятку фотокамеры, а левой рукой поддерживайте корпус фотокамеры или объектив снизу.



При наведении фотографий в портретной (вертикальной) ориентации держите фотокамеру, как показано справа.



2 Наведите фотографию.

Наведите фотографию в видоискателе таким образом, чтобы основной объект съемки был в рамках зоны АФ.

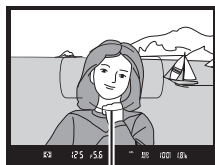

Рамки зоны АФ

Использование зум-объектива

Используйте кольцо зуммирования для увеличения объекта съемки так, чтобы он заполнил большую часть кадра, или для уменьшения, чтобы увеличить область, видимую на окончательном снимке (выберите большее фокусное расстояние для увеличения, и меньшее — для уменьшения).

Увеличение

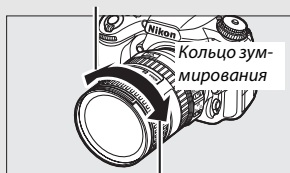

Уменьшение

3 Нажмите спусковую кнопку затвора наполовину.

Нажмите спусковую кнопку затвора наполовину для фокусировки (если объект плохо освещен, может подняться вспышка, и может загореться вспомогательная подсветка АФ). По завершении операции фокусировки в видоискателе появятся активная точка фокусировки и индикатор фокусировки (●).



Индикатор фокусировки

Индикатор фокусировки	Описание
●	Объект в фокусе.
▶	Точка фокусировки находится между фотокамерой и объектом съемки.
◀	Точка фокусировки находится за объектом.
▶ ◀ (мигает)	Фотокамера не может сфокусироваться, используя автофокусировку. См. стр. 131.

4 Выполните съемку.

Плавнo нажмите спусковую кнопку затвора до конца, чтобы сделать фотографию. Загорится индикатор доступа к карте памяти, и фотография отобразится на мониторе на несколько секунд. *Не извлекайте карту памяти и не вынимайте и не отключайте источник питания, пока не погаснет индикатор и не завершится запись.*

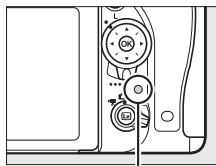

Индикатор доступа к карте памяти

Простой просмотр

1 Нажмите кнопку .

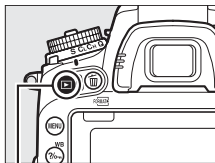

Фотография отобразится на мониторе. Карта памяти, содержащая отображаемый на данный момент снимок, показывается в виде символа.



Кнопка 



2 Просмотр остальных снимков.

Для просмотра других снимков нажмите кнопку  или .



Чтобы завершить просмотр и вернуться в режим съемки, нажмите спусковую кнопку затвора наполовину.

Просмотр изображения

Если **Вкл.** выбрано для **Просмотр изображения** в меню режима просмотра ( 307), фотографии автоматически отображаются на мониторе после съемки на несколько секунд.

Удаление ненужных фотографий



Чтобы удалить фотографию, отображаемую на данный момент на мониторе, нажмите кнопку  (FORMAT). *Имейте в виду, что восстановить удаленные фотографии нельзя.*

1 Отобразите фотографию.

Отобразите фотографию, которую Вы хотите удалить, как описано на предыдущей странице. Местонахождение текущего изображения показано символом в нижнем левом углу дисплея.



2 Удалите фотографию.

Нажмите кнопку  (FORMAT). Откроется диалоговое окно подтверждения; снова нажмите кнопку , чтобы удалить изображение и вернуться в режим просмотра. Чтобы выйти без удаления снимка, нажмите .

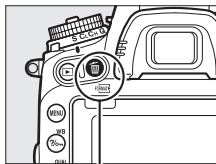

Кнопка  (FORMAT)

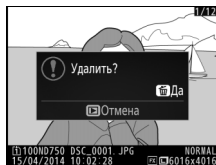

 См. также

Информацию о том, как выбрать гнездо для карты памяти, см. на стр. 245.

Удалить

Чтобы удалить выбранные снимки (□ 260), все изображения, сделанные в выбранную дату (□ 261), или все снимки в выбранном местоположении на карте памяти (□ 260), воспользуйтесь параметром **Удалить** в меню просмотра.

Таймер режима ожидания (фотосъемка с использованием видеоискателя)

Индикатор в видеоискателе и дисплей выдержки и диафрагмы на панели управления выключатся, если в течение примерно шести секунд не будет выполнена никакая операция, уменьшая расход заряда батареи. Нажмите спусковую кнопку затвора наполовину, чтобы снова включить экран. Время, по истечении которого таймер режима ожидания автоматически выключается, можно выбрать при помощи пользовательской настройки c2 (**Таймер режима ожидания**, □ 336).

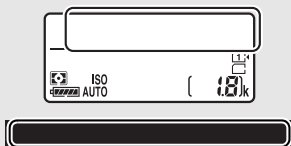

Экспонометры выключены

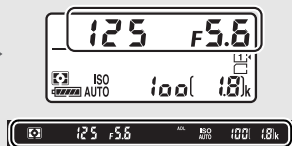

Экспонометры включены

Встроенная вспышка

Если для достижения правильной экспозиции в режиме  требуется дополнительное освещение, автоматически поднимется встроенная вспышка при нажатии спусковой кнопки затвора наполовину. Если поднята вспышка, фотосъемку можно выполнять, только когда отображается индикатор готовности вспышки (⚡). Если индикатор готовности вспышки не отображается, вспышка заряжается; на короткое время уберите палец со спусковой кнопки затвора и повторите попытку.

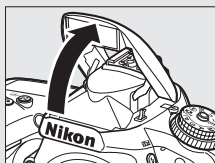

Для экономии питания, когда не используется вспышка, аккуратно нажмите на нее до срабатывания защелки.

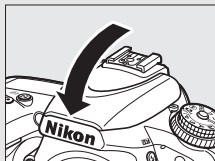

Выбор настроек в соответствии с объектом или ситуацией (Сюжетный режим)

Фотокамера позволяет выбирать «сюжетные» режимы. Выбор сюжетного режима автоматически оптимизирует настройки в соответствии с выбранной сценой; теперь создать творческий снимок просто: выберите режим, наведите снимок и выполните съемку, как описано на стр. 34–36.

Следующие сюжеты можно выбрать, повернув диск выбора режимов в положение **SCENE** и поворачивая главный диск управления до тех пор, пока нужный сюжет не появится на мониторе. Для просмотра выбранного на данный момент сюжета нажмите **Info**.

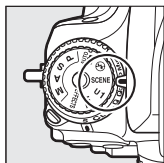

Диск выбора режимов

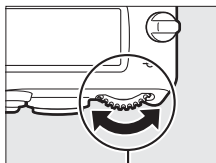

Главный диск управления

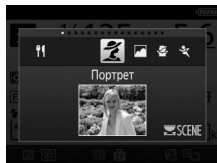

Монитор

Портрет	пляж/снег
Пейзаж	Закат
Ребенок	Сумерки/рассвет
Спорт	Портрет питомца
Макро	Свет от свечи
Ночной портрет	Цветение
Ночной пейзаж	Краски осени
Праздник/в помещении	Еда

Портрет



Используется для съемки портретов с плавными естественными телесными тонами. Если объект находится далеко от заднего плана или используется телеобъектив, детали фона будут смягчаться, добавляя компоновке кадра ощущение глубины.

Пейзаж

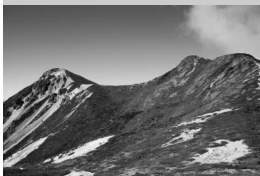

Используется для съемки насыщенных пейзажей при дневном свете.

Примечание

Встроенная вспышка и вспомогательная подсветка АФ выключаются.

Ребенок



Используется для выполнения моментальных снимков детей. Ярко передается одежда и фоновые детали, но телесные тона остаются мягкими и естественными.

Спорт



Короткая выдержка останавливает движение для получения динамических снимков спортивных состязаний, на которых четко выделяется основной объект.

Примечание

Встроенная вспышка и вспомогательная подсветка АФ выключаются.



Используется для съемки цветов, насекомых и других мелких объектов с близкого расстояния (можно использовать макрообъектив для фокусировки с очень близкого расстояния).

 **Ночной портрет**



Используется для получения естественного баланса между основным объектом и фоном во время съемки портретов при слабом освещении.

 **Ночной пейзаж**



Уменьшает шум и неестественные цвета при фотографировании ночных пейзажей, включая уличное освещение и неоновые вывески.

 **Примечание**

Встроенная вспышка и вспомогательная подсветка АФ выключаются.

 **Праздник/в помещении**



Запечатлевает эффекты фонового освещения в помещении. Используется для съемки на праздниках и других событиях внутри помещения.

Пляж/снег



Запечатлеват яркост водy, снега или песка, освещенных солнцем.

Примечание

Встроенная вспышка и вспомогательная подсветка АФ выключаются.

Закат



Сохраняет насыщенные оттенки закатов и восходов.

Примечание

Встроенная вспышка и вспомогательная подсветка АФ выключаются.

Сумерки/рассвет



Сохраняет цвета при слабом естественном освещении перед рассветом или после заката.

Примечание

Встроенная вспышка и вспомогательная подсветка АФ выключаются.

Портрет питомца



Используется для съемки активных питомцев.

Примечание

Вспомогательная подсветка АФ выключается.

Свет от свечи



Для фотографий при свете от свечи.

Примечание

Встроенная вспышка выключается.

Цветение



Используется для съемки цветочных полей, цветущих садов и других пейзажей с обильным цветением.

Примечание

Встроенная вспышка выключается.

Краски осени



Запечатлевает яркие оттенки красного и желтого осенних листьев.

Примечание

Встроенная вспышка выключается.

Еда



Используется для съемки насыщенных фотографий блюд.

Примечание

Для фотосъемки со вспышкой нажмите кнопку  (182), чтобы поднять вспышку (182).

Предотвращение смазывания

Используйте штатив для предотвращения смазывания, вызванного дрожанием фотокамеры при длинных выдержках.

Специальные эффекты

Специальные эффекты можно использовать при фотографировании и съемке видеороликов.

Следующие эффекты можно выбрать, повернув диск выбора режимов в положение **EFFECTS** и поворачивая главный диск управления до тех пор, пока нужный сюжет не появится на мониторе. Для просмотра выбранного на данный момент эффекта нажмите **Info**.

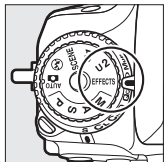

Диск выбора режимов

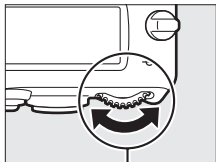

Главный диск управления

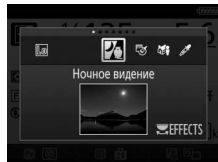

Монитор



Ночное видение



Силуэт



Цветной эскиз



Высокий ключ



Эффект миниатюры



Низкий ключ



Выборочный цвет

Ночное видение

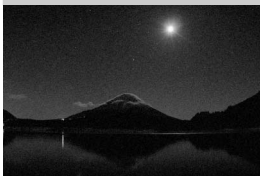

Используйте в условиях темноты для записи монохромных изображений при высокой чувствительности ISO.

Примечание

На снимках может появиться шум в виде произвольных высвеченных пикселей, неоднородности цветов или линий. Можно использовать ручную фокусировку, если фотокамера не в состоянии сфокусироваться. Встроенная вспышка выключается.

Цветной эскиз



Фотокамера определяет и окрашивает цветовые контуры для придания эффекта цветного эскиза. Данный эффект можно настроить во время работы live view (📖 50).

Примечание

Видеоролики, снятые в этом режиме, воспроизводятся как показ слайдов, составленный из серии фотографий.

Эффект миниатюры



Создание снимков, которые выглядят как снимки диорам. Лучше всего подходит для съемки с высокой точки обзора. Видеоролики с эффектом миниатюры воспроизводятся с высокой скоростью, сжимая примерно до 45 минут отснятого эпизода при 1 920 × 1 080/30p в видеоролик, который воспроизводится примерно в течение трех минут. Данный эффект можно настроить во время работы live view (☐ 51).

Примечание

Звук с видеороликами не записывается. Встроенная вспышка и вспомогательная подсветка АФ выключаются.

Выборочный цвет



Все цвета, кроме выбранных цветов, записываются в черно-белом режиме. Данный эффект можно настроить во время работы live view (☐ 52).

Примечание

Встроенная вспышка выключается.

Силуэт



Объекты изображаются в виде силуэта на ярком фоне.

Примечание

Встроенная вспышка выключается.

Hi Высокий ключ



Используйте при съемке ярких сюжетов для создания ярких изображений, кажущихся заполненными светом.

Примечание

Встроенная вспышка выключается.

Lo Низкий ключ



Используйте при съемке темных сюжетов для создания темных изображений в низком ключе с отчетливыми яркими участками.





Примечание

Встроенная вспышка выключается.

Предотвращение смазывания

Используйте штатив для предотвращения смазывания, вызванного дрожанием фотокамеры при длинных выдержках.

NEF (RAW)

Запись изображений NEF (RAW) недоступна в режимах , ,  и . Снимки, сделанные при выборе параметра NEF (RAW) или NEF (RAW) + JPEG в этих режимах, будут записываться как изображения JPEG. Изображения JPEG, созданные при настройках NEF (RAW)+JPEG, будут записываться с выбранным качеством JPEG, в то время как изображения, записанные при настройке NEF (RAW), будут записываться как изображения высокого качества.

Режимы и

Автофокусировка недоступна во время записи видеороликов. Частота обновления live view уменьшится вместе с частотой кадров для непрерывного режима съемки; использование фокусировки во время фотосъемки в режиме live view прервет просмотр.

Параметры, доступные в режиме Live view

Настройки для выбранного эффекта настраиваются и на дисплее live view, но применяются во время фотосъемки «Live view», фотосъемки с использованием видеоискателя и записи видеороликов.

■ Цветной эскиз



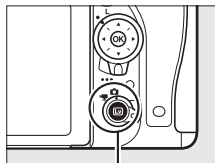

1 Выберите live view.

Нажмите кнопку . Изображение, видимое через объектив, отобразится на мониторе фотокамеры.



Кнопка 



2 Настройте параметры.

Нажмите , чтобы отобразить параметры, показанные справа. Нажмите  или , чтобы выделить **Насыщенность** или **Контуры**, затем нажмите  или , чтобы их изменить.

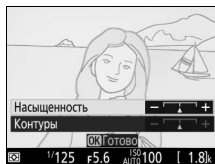
Насыщенность может быть увеличена, чтобы сделать цвета более насыщенными, или может быть уменьшена, чтобы обесцветить цвета, приблизив изображение к монохромному; контуры можно сделать жирнее или тоньше. Утолщение контурных линий также делает цвета более насыщенными.



3 Нажмите .

Нажмите , чтобы выйти после окончания настройки. Чтобы возобновить фотосъемку с использованием видеоискателя, нажмите кнопку . Выбранные настройки останутся включенными и будут применяться для фотографий и видеороликов, записываемых в режиме live view или с помощью видеоискателя.

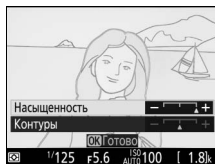

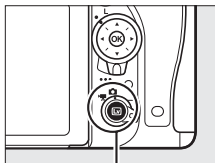

1 Выберите live view.

Нажмите кнопку . Изображение, видимое через объектив, отобразится на мониторе фотокамеры.



Кнопка 

2 Расположите точку фокусировки.

Используйте мультиселектор для расположения точки фокусировки в области, которая будет находиться в фокусе, а затем нажмите наполовину спусковую кнопку затвора, чтобы проверить фокусировку. Чтобы временно убрать с экрана параметры эффекта миниатюры и увеличить изображение на мониторе для точной фокусировки, нажмите  (QUAL). Нажмите  (ISO), чтобы отобразить параметры эффекта миниатюры.





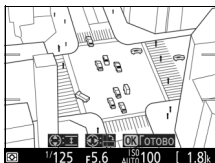

3 Отобразите список параметров.

Нажмите , чтобы отобразить параметры эффекта миниатюры.



4 Настройте параметры.

Нажмите  или , чтобы выбрать ориентацию области, которая будет находиться в фокусе, и нажмите  или , чтобы настроить ее ширину.

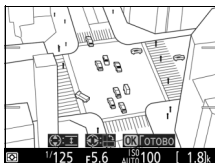

5 Нажмите **OK**.

Нажмите **OK**, чтобы выйти после окончания настройки. Чтобы возобновить фотосъемку с использованием видоискателя, нажмите кнопку **Lv**. Выбранные настройки останутся включенными и будут применяться для фотографий и видеороликов, записываемых в режиме live view или с помощью видоискателя.

■ **Выборочный цвет**

1 Выберите live view.

Нажмите кнопку **Lv**. Изображение, видимое через объектив, отобразится на мониторе фотокамеры.

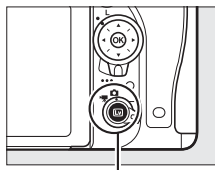

Кнопка **Lv**

2 Отобразите список параметров.

Нажмите **OK**, чтобы отобразить параметры выборочного цвета.





3 Выберите цвет.

Наведите белую рамку на объект в центре экрана и нажмите **Q**, чтобы выбрать цвет объекта, который будет сохранен на конечном изображении (фотокамере может быть трудно определить ненасыщенные цвета; выбирайте насыщенный цвет). Для увеличения изображения в центре экрана для более точного выбора цвета нажмите **Q (QUAL)**. Нажмите **Q (ISO)** для уменьшения.

Выбранный цвет



4 Выберите цветовую гамму.

Нажмите  или , чтобы увеличить или уменьшить гамму похожих оттенков, которые будут включены в конечное изображение. Выберите значение от 1 до 7; имейте в виду, что более высокие значения могут включать оттенки других цветов.

Цветовая гамма



5 Выберите другие цвета.

Чтобы выбрать дополнительные цвета, поверните главный диск управления, чтобы выделить еще одну из трех палитр цветов в верхней части экрана, и повторите шаги 3 и 4, чтобы выбрать другой цвет. При желании повторите эти действия для третьего цвета. Чтобы отменить выбор выделенного цвета, нажмите кнопку  (**FORMAT**). Чтобы удалить все цвета, нажмите и удерживайте кнопку  (**FORMAT**). Отобразится диалоговое окно подтверждения; выберите **Да**.

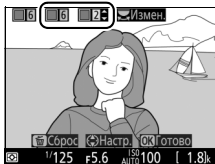

6 Нажмите **OK**.

Нажмите **OK**, чтобы выйти после окончания настройки. Во время съемки в цвете будут записываться только объекты выбранных оттенков; все остальные будут записываться черно-белыми. Чтобы возобновить фотосъемку с использованием видоискателя, нажатие кнопки **[LV]**. Выбранные настройки останутся включенными и будут применяться для фотографий и видеороликов, записываемых в режиме live view или с помощью видоискателя.

Фотосъемка «Live View»

Для съемки фотографий в режиме Live view выполните описанные ниже действия.

- 1** Поверните переключатель режима live view в положение  (фотосъемка «Live view»).

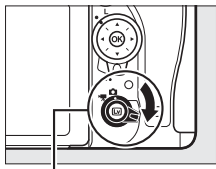

Переключатель режима live view

Закройте видоискатель

Чтобы свет, попадающий в видоискатель, не искажал фотографии и значение экспозиции, перед тем как начать съемку снимите резиновый наглазник и прикройте видоискатель прилагаемой крышкой окуляра (□ 107).

- 2** Нажмите кнопку .
Зеркало поднимется, на мониторе фотокамеры отобразится сцена, видимая через объектив. После этого объект нельзя будет увидеть в видоискателе.

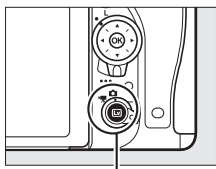

Кнопка 

- 3** Расположите точку фокусировки.
Расположите точку фокусировки на объекте, как описано на стр. 57.

4 Выполните фокусировку.

Нажмите спусковую кнопку затвора наполовину, чтобы выполнить фокусировку.



Точка фокусировки будет мигать зеленым цветом, пока фотокамера фокусируется. Если фотокамера может выполнить фокусировку, точка фокусировки будет показана зеленым цветом; если фотокамера не может выполнить фокусировку, точка фокусировки будет мигать красным цветом (заметьте, что можно производить съемку даже в том случае, если точка фокусировки мигает красным цветом; проверьте фокусировку на мониторе перед съемкой). Экспозицию можно заблокировать нажатием кнопки «AE-L/AF-L» (AЭ-Б/АФ-Б) (☐ 141); фокусировка блокируется, пока спусковая кнопка затвора нажата наполовину.

Кнопка «AE-L/AF-L» (AЭ-Б/АФ-Б)

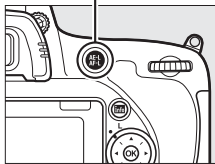

Если включен предварительный просмотр экспозиции, то эффекты выдержки, диафрагмы, чувствительности ISO и коррекции экспозиции (☐ 143) можно предварительно просмотреть на мониторе, как показано на рисунке справа (имейте в виду, что хотя экспозицию можно настроить на ± 5 EV, только значения от -3 до $+3$ EV будут отражены на экране предварительного просмотра). Чтобы включить предварительный просмотр экспозиции, нажмите кнопку \bar{z} и выберите **Вкл.** для **Предварит. просмотр экспозиции** (☐ 62).





5 Сделайте снимок.



Нажмите спусковую кнопку затвора до конца, чтобы выполнить съемку. Монитор выключится.

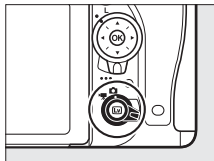



- 6** Выйдите из режима live view.
Нажмите кнопку  для выхода из режима live view.

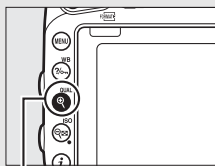

 **Предварительный просмотр увеличения в режиме live view**

Нажмите кнопку  (QUAL) для увеличения изображения на мониторе до максимального значения примерно 19x. Появится окно навигации в серой рамке в нижнем правом углу монитора. Воспользуйтесь мультиселектором для прокрутки областей кадра, которые не видны на мониторе, или нажмите  (ISO) для уменьшения.



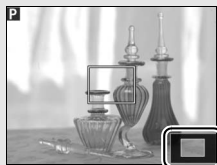

Кнопка  (QUAL)



Окно навигации

 **Таймер режима ожидания**

Независимо от параметра, выбранного для пользовательской настройки с2 (Таймер режима ожидания,  336), таймер режима ожидания не закончится во время фотосъемки «Live view».

 **Предварительный просмотр фокусировки во время фотосъемки «Live view» (только режимы P, S, A и M)**

Чтобы временно выбрать максимальную диафрагму для лучшего предварительного просмотра фокусировки во время фотосъемки «Live view», нажмите кнопку  Pv. Для возврата исходного значения диафрагмы нажмите эту кнопку снова или сфокусируйте с помощью автофокусировки. Если спусковая кнопка затвора нажимается до конца, чтобы сделать снимок во время предварительного просмотра фокусировки, диафрагма возвратится к исходному значению до того, как будет сделан снимок.

Фокусировка

Чтобы сфокусироваться, используя автофокусировку, поверните переключатель режимов фокусировки в положение **AF** и выполните шаги, приведенные ниже, чтобы выбрать режимы автофокусировки или зоны АФ. Информацию о ручной фокусировке см. на стр. 60.

Переключатель режимов фокусировки

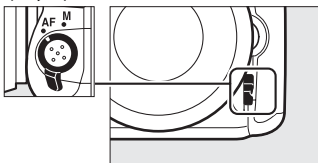

■ Выбор режима фокусировки

Следующие режимы автофокусировки доступны во время фотосъемки «Live view» и видеосъемки в режиме live view:

Режим	Описание
AF-S	Покадровая следящая АФ: Для съемки неподвижных объектов. Фокусировка блокируется, когда спусковая кнопка затвора нажимается наполовину.
AF-F	Постоянная следящая АФ: Для движущихся объектов. Фотокамера фокусируется постоянно, пока нажата спусковая кнопка затвора. Фокусировка блокируется, когда спусковая кнопка затвора нажимается наполовину.

Чтобы выбрать режим автофокусировки нажмите кнопку режима зоны АФ и поворачивайте главный диск управления до тех пор, пока на мониторе не отобразится нужный режим.

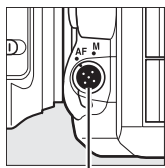

Кнопка режима АФ

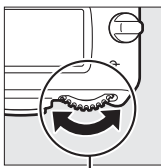





Главный диск управления



Монитор

■ Выбор режима зоны АФ

Можно выбрать следующие режимы зоны АФ при фотосъемке «Live view» и видеосъемке в режиме live view:

Режим	Описание
	АФ с приоритетом лица: Используется для съемки портретов. Фотокамера автоматически определяет объекты для портретной съемки и фокусируется на них; выбранный объект помечается двойной желтой рамкой (если объектов несколько, то фотокамера сфокусируется на том, который расположен ближе остальных; чтобы выбрать другой объект съемки, воспользуйтесь мультиселектором). Если же фотокамера больше не будет в состоянии обнаруживать объект (например, из-за того, что человек отвернулся от фотокамеры), то поля показываться не будут.
	Широкая область АФ: Используется для съемки пейзажей и других непортретных объектов с руки. Используйте мультиселектор, чтобы передвигать точку фокусировки в кадре, или нажмите OK , чтобы поместить точку фокусировки в центре кадра.
	Нормальная область АФ: Используется для точной фокусировки в выбранной точке кадра. Используйте мультиселектор, чтобы передвигать точку фокусировки в кадре, или нажмите OK , чтобы поместить точку фокусировки в центре кадра. Рекомендуется использование штатива.
	Ведение объекта АФ: Воспользуйтесь мультиселектором, чтобы расположить точку фокусировки над объектом, и нажмите OK , чтобы начать слежение. Точка фокусировки будет вести объект по мере его движения в кадре. Чтобы завершить ведение объекта, снова нажмите OK . Имейте в виду, что фотокамера может быть не в состоянии выполнять ведение объектов, если они движутся слишком быстро, выходят за пределы кадра или закрываются другими объектами, значительно меняются в размере, цвете или яркости, или они слишком маленькие или слишком большие, слишком яркие, слишком темные или одинаковые с фоном по цвету или яркости.

Чтобы выбрать режим зоны АФ нажмите кнопку режима зоны АФ и поворачивайте вспомогательный диск управления до тех пор, пока на мониторе не отобразится нужный режим.

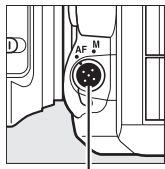

Кнопка режима АФ

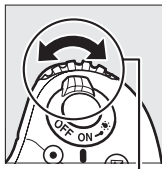

Вспом. диск управления



Монитор

✓ Использование автофокусировки при фотосъемке «Live view» и видеосъемке в режиме live view

Используйте объектив AF-S. При использовании других объективов или телеконверторов можно не достичь желаемого результата. Имейте в виду, что в режиме live view автофокусировка работает медленнее, а монитор может становиться ярче или темнее во время фокусировки. Точка фокусировки иногда может отображаться зеленым цветом, даже когда фотокамера не может сфокусироваться. Фотокамера может не выполнить фокусировку в следующих ситуациях:

- Объект содержит линии, параллельные длинной границе кадра
- Объект съемки недостаточно контрастный
- Объект съемки в точке фокусировки содержит участки с резкими перепадами яркости или точечные источники света, неоновую вывеску или другие источники освещения меняющейся яркости
- Возникает мерцание или появляются полосы при освещении лампами дневного света, ртутными, натриевыми лампами или похожими источниками света
- Используется «звездный» фильтр или другой специальный фильтр
- Объект выглядит меньше, чем точка фокусировки
- В объекте съемки преобладает правильная геометрическая структура (например, жалюзи или ряд окон высотного здания)
- Объект движется

Ручная фокусировка

Для фокусировки в режиме ручной фокусировки (☐ 132) поворачивайте кольцо фокусировки объектива до тех пор, пока объект не будет в фокусе.



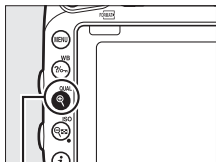

Для увеличения изображения на мониторе для точной фокусировки нажмите кнопку **QUAL**.



Кнопка **QUAL**

Использование кнопки **i**

Параметры, перечисленные ниже, можно просмотреть, нажав кнопку **i** во время фотосъемки «Live view». Выделите нужный элемент с помощью мультиселектора и нажмите  для просмотра параметров для выделенного элемента. После выбора нужного параметра нажмите  для возврата в меню кнопки **i**. Снова нажмите кнопку **i**, чтобы выйти в экран режима съемки.

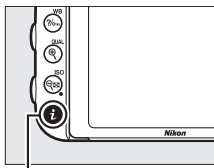

Кнопка **i**



Параметр	Описание
Выбрать область изобр.	Выберите область изображения для фотосъемки «Live view» (□ 111).
Качество изображения	Выберите качество изображения (□ 115).
Размер изображения	Выберите размер изображения (□ 118).
Режим Picture Control	Выберите Picture Control (□ 165).
Активный D-Lighting	Отрегулируйте Активный D-Lighting (□ 175).
Реж. пульта дист. упр-ния (ML-L3)	Выберите режим дистанционного управления (□ 193).

Параметр	Описание
<p>Яркость монитора</p>	<p>Нажмите  или , чтобы отрегулировать яркость монитора для фотосъемки «Live view» (имейте в виду, что это влияет только на live view и не влияет на фотографии или видеоролики или яркость монитора для отображения меню или просмотра; чтобы настроить яркость монитора для отображения меню и просмотр без изменения фотосъемки «Live view» или видеосъемки в режиме live view, используйте параметр Яркость монитора в меню настройки, как описано на стр. 376).</p> 
<p>Предварит. просмотр экспозиции</p>	<p>Включите или выключите предварительный просмотр экспозиции. Если предварительный просмотр экспозиции включен, то эффекты выдержки, диафрагмы и чувствительности ISO на экспозицию можно предварительно просмотреть во время фотосъемки «Live view».</p>

Предварит. просмотр экспозиции

Когда предварительный просмотр экспозиции включен, экспозицию можно настроить на ± 5 EV ( 143), но только значения от -3 до $+3$ EV отражаются на экране предварительного просмотра. Имейте в виду, что предварительный просмотр может не точно отражать окончательные результаты, когда используется освещение вспышкой, включены активный D-Lighting ( 175), расширенный динамический диапазон (HDR;  177) или брекетинг, выбрано **A** (авто) для параметра Picture Control **Контраст** ( 168), или выбрано значение, отличное от **0** для **Четкость**, ( 168) или выбрано **x 2.0** для выдержки. Если объект слишком яркий или слишком темный, индикаторы экспозиции будут мигать, предупреждая о том, что в предварительном просмотре экспозиция может отражаться не точно. Предварительный просмотр экспозиции недоступен в режиме спецэффектов при выборе **h** **l** **b** или **-** для выдержки.



Дисплей Live View: Фотосъемка «Live View»

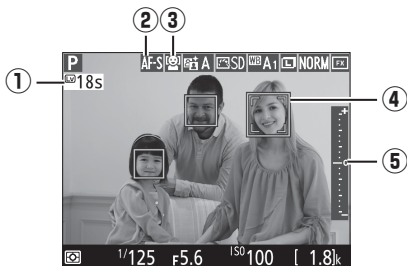

Элемент	Описание	
① Оставшееся время	Количество оставшегося времени до автоматического окончания режима live view. Отображается, когда до окончания съемки остается 30 с или меньше.	65
② Режим автофокусировки	Текущий режим автофокусировки.	57
③ Режим зоны АФ	Текущий режим зоны АФ.	58
④ Точка фокусировки	Текущая точка фокусировки. Информация на экране различается в зависимости от параметра, выбранного для режима зоны АФ.	54
⑤ Индикатор экспозиции	При выборе Вкл. для Предварит. просмотр экспозиции индикатор экспозиции показывает разницу между замеренной экспозицией и экспозицией, которая будет достигнута при текущих настройках.	94

Информационный экран: Фотосъемка «Live View»

Чтобы скрыть или показать индикаторы на мониторе во время фотосъемки «Live view», нажмите кнопку **info**.

*Виртуальный
горизонт (☐ 388)*

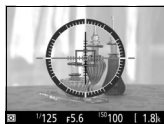

Информация вкл.



Информация выкл.

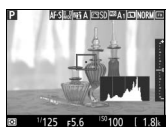

*Гистограмма (только
предварительный
просмотр
экспозиции; ☐ 62)*

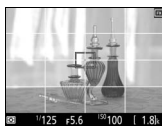

*Кадрирующие
разметки*

✓ **Съемка в режиме Live view**

Хотя они и не будут появляться на конечных снимках, зубчатые границы, псевдоцвета, муар и яркие точки могут появляться на мониторе, в то время как высвеченные полосы могут появляться в некоторых участках с мигающими вывесками и другими источниками импульсного света, или если объект на короткое время освещается стробоскопическим или иным ярким мгновенным источником света. Кроме того, может появляться искажение, если фотокамера панорамируется по горизонтали или объект перемещается в кадре с большой скоростью. Мерцание и полосы, видимые на мониторе при свете ламп дневного света, ртутных или натриевых ламп, можно уменьшить с помощью **Подавление мерцания** (☐ 380), хотя они могут все равно быть видны на окончательной фотографии при некоторых значениях выдержки. При съемке в режиме live view не направляйте фотокамеру на солнце или другие источники яркого света. Несоблюдение этого требования может привести к повреждению внутренних схем фотокамеры.

Запись видеороликов недоступна во время фотосъемки «Live view», и нажатие кнопки видеосъемки не дает никакого результата. Для съемки видеороликов выберите видеосъемку в режиме live view (☐ 66).

✓ **Экран обратного отсчета**

За 30 с до автоматического окончания режима live view будет отображаться обратный отсчет (☐ 63; таймер загорится красным цветом непосредственно перед окончанием режима live view для защиты внутренних схем или при выборе параметра, отличного от **Нет ограничения**, для пользовательской настройки с4—**Задержка откл. монитора > Live view**; ☐ 337—за 5 с до автоматического отключения монитора). В зависимости от условий съемки, таймер может появиться сразу, когда будет выбран режим live view.

✎ **HDMI**

Если фотокамеру подсоединить к видеоустройству HDMI во время фотосъемки «Live view», то монитор фотокамеры останется включенным, и на экране видеоустройства отобразится вид, наблюдаемый через объектив.

Видео Live view

Видеоролики можно записывать в режиме live view.

- 1 Поверните переключатель режима live view в положение  (видеосъемка в режиме live view).

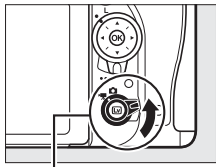

Переключатель режима live view

- 2 Нажмите кнопку .

Зеркало поднимется, и видимая через объектив сцена, отобразится на мониторе фотокамеры так, как она фактически будет выглядеть в видеоролике, измененная с учетом эффектов экспозиции. После этого объект нельзя будет увидеть в видоискателе.

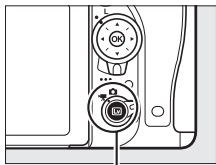

Кнопка 

 Символ 

Символ  (74) обозначает, что запись видеороликов невозможна.

- 3 Выберите режим фокусировки (57).



4 Выберите режим зоны АФ (□ 58).



5 Выполните фокусировку.

Наведите первый кадр и сфокусируйте, как описано в Шагах 3 и 4 на стр. 54 и 55 (для получения более подробной информации о фокусировке при видеосъемке в режиме live view см. стр. 59). Имейте в виду, что количество определяемых объектов в режиме АФ с приоритетом лица уменьшается во время записи видеоролика.





Экспозиция

Во время видеосъемки в режиме live view могут быть отрегулированы следующие настройки:



	Диафрагма	Выдержка	Чувствительность ISO (□ 322)	Коррекция экспозиции	Замер экспозиции
P, S	—	—	—	✓	✓
A	✓	—	—	✓	✓
M	✓	✓	✓	—	✓
SCENE, 	—	—	—	✓	—
Другие режимы съемки	—	—	—	—	—

В режиме **M** значение выдержки можно установить от $1/25$ с до $1/4000$ с (самая длительная доступная выдержка зависит от частоты кадров при видеосъемке; □ 319). Во время видеосъемки в режиме live view точечный замер недоступен. Если результат пере- или недоэкспонирован, выйдите и начните снова видеосъемку в режиме live view.

Баланс белого

В режимах **P**, **S**, **A** и **M** баланс белого можно установить в любое время нажатием кнопки  (**WB**) и поворотом главного диска управления ( 145).

6 Начните запись.

Нажмите кнопку видеосъемки, чтобы начать запись. На мониторе отображается индикатор записи и оставшееся время записи. Экспозицию можно заблокировать нажатием ^{AE-L}_{AF-L} кнопки «**AE-L/AF-L**» (**AЭ-Б/АФ-Б**) ( 141) или изменить на значение до ± 3 EV с шагом $\frac{1}{3}$ EV с помощью коррекции экспозиции ( 143). В режиме автофокусировки фотокамеры можно перефокусировать нажатием спусковой кнопки затвора наполовину.

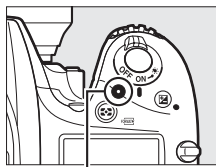

Кнопка видеосъемки

Индикатор записи



Оставшееся время

Звук

Фотокамера может записывать и видео, и звук; не закрывайте микрофон на передней стороне фотокамеры во время видеосъемки ( 3). Имейте в виду, что встроенный микрофон может записывать звуки, издаваемые фотокамерой или объективом во время автофокусировки, подавления вибраций или изменения диафрагмы.

7 Закончите запись.

Снова нажмите кнопку видеосъемки, чтобы закончить запись. Запись остановится автоматически, как только будет достигнут максимальный размер видеоролика, или заполнится карта памяти.

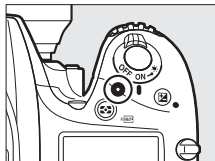

Максимальная длина

Максимальная длина для отдельных видеороликов составляет 4 ГБ (информацию о максимальном времени записи см. на стр. 319); имейте в виду, что в зависимости от скорости записи карты памяти, съемка может закончиться раньше, чем будет достигнута эта длина (□ 491).

Индикация обратного отсчета

Обратный отсчет будет отображаться в течение 30 с, прежде чем запись видеоролика закончится автоматически (□ 63). В зависимости от условий съемки, таймер может появиться сразу, когда начнется запись видеоролика. Имейте в виду, что независимо от количества оставшегося времени записи, режим live view выключится автоматически по истечении таймера. Подождите, пока остынут внутренние схемы фотокамеры, прежде чем возобновить запись видеороликов.

8 Выйдите из режима live view.

Нажмите кнопку , чтобы выйти из режима live view.

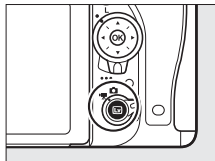

Индексы

Если **Индексная маркировка** выбрана как параметр «нажатие» для пользовательской настройки g1 (**Функция кнопки "Fn"**; □ 370), g2 (**Функция кн. предв. просм.**, □ 372) или g3 (**Функция кн. "AE-L/AF-L"**, □ 373), Вы можете нажать выбранный элемент управления во время записи, чтобы добавить индексы, которые можно будет использовать для определения расположения кадров во время редактирования и просмотра (□ 80, имейте в виду, что индексы нельзя добавлять в режиме ). Для каждого видеоролика можно добавить до 20 индексов.

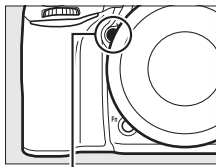



Кнопка P_v



Индекс

См. также

Параметры размера кадра, частоты кадров при видеосъемке, чувствительности микрофона, гнезда для карты памяти и чувствительности ISO доступны в меню видеосъемки (□ 318). Фокусировку можно отрегулировать вручную, как описано на стр. 60. Функцию кнопок , **P_v** и  кнопки «AE-L/AF-L» (АЭ-Б/АФ-Б) можно выбрать с помощью пользовательских настроек f1 (**Кнопка ОК**; □ 354), g1 (**Функция кнопки "Fn"**; □ 370), g2 (**Функция кн. предв. просм.**; □ 372) и g3 (**Функция кн. "AE-L/AF-L"**, □ 373) соответственно (последние три параметра также позволяют Вам блокировать экспозицию без необходимости удерживания кнопки в нажатом положении). Пользовательская настройка g4 (**Функ. спусков. кн. затвора**; □ 373) устанавливает, можно ли использовать спусковую кнопку затвора для начала видеосъемки в режиме live view, или для начала и окончания записи видеороликов.

Использование кнопки **i**

Параметры, перечисленные ниже, можно просмотреть, нажав кнопку **i** при видеосъемке в режиме live view

(Чувствительность микрофона, Частотная характеристика, Понижение шума ветра, Диаф. с электропр. на мультисел. и Отображение засветки можно настроить во время записи).



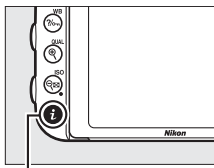

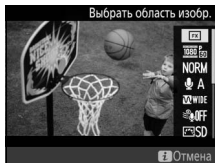

Выделите нужный элемент с помощью мультиселектора и нажмите **↻** для просмотра параметров для выделенного элемента. После выбора нужного параметра нажмите **⊗** для возврата в меню кнопки **i**. Снова нажмите кнопку **i**, чтобы выйти в экран режима съемки.

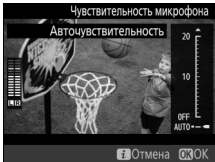

Кнопка **i**

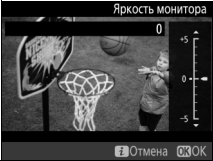

Параметр	Описание
Выбрать область изобр.	Выберите область изображения для видеосъемки в режиме live view (□ 76).
Разм. кадра/част. кадров	Выберите размер кадра и частоту кадров (□ 319).
Качество видео	Выберите качество видео (□ 320).
Чувствительность микрофона	Нажмите ↻ или ↺ , чтобы отрегулировать чувствительность микрофона (□ 320). Это влияет как на встроенный, так и на дополнительный стереомикрофоны. 
Частотная характеристика	Управление частотной характеристикой встроенного микрофона или дополнительных стереомикрофонов (□ 320).

Параметр	Описание	
Понижение шума ветра	Включение или выключение понижения шума ветра с помощью фильтра верхних частот встроенного микрофона (□ 321).	
Режим Picture Control	Выберите Picture Control (□ 321). Параметр Четкость не применяется к видеороликам.	
Назначение	Когда вставлены две карты памяти, можно выбрать карту, на которую будут записываться видеоролики (□ 319).	
Яркость монитора	Нажмите  или  , чтобы отрегулировать яркость монитора для видеосъемки в режиме live view (имейте в виду, что это влияет только на live view и не влияет на фотографии или видеоролики или на яркость монитора во время отображения меню или просмотра; □ 62).	
Диаф. с электропр. на мультисел.	Выберите Включить , чтобы включить диафрагму с электроприводом (только режимы P , S , A и M). Нажмите  , чтобы сузить диафрагму, нажмите  , чтобы расширить диафрагму.	
Отображение засветки	Выберите, будут ли самые яркие области кадра (засвеченные участки) показываться наклонными линиями на дисплее во время видеосъемки в режиме live view. Для доступа к данному параметру выберите режим P , S , A или M .	<p style="text-align: center;"><i>Засветка</i></p> 
Громкость наушников	Для настройки громкости наушников нажмите  или  (□ 73).	

Диафрагма с электроприводом

Диафрагма с электроприводом недоступна с некоторыми объективами. Диафрагма с электроприводом доступна только в режимах **A** и **M** и не может использоваться во время отображения информации о снимках (символ  указывает на то, что диафрагму с электроприводом использовать нельзя).

Использование внешнего микрофона

Можно использовать дополнительный стереомикрофон, чтобы записать звук в стереофоническом режиме или избежать записи шума, издаваемого при фокусировке, и других звуков, издаваемых объективом (□ 443).

Наушники

Можно использовать наушники от сторонних производителей. Имейте в виду, что высокий уровень звука может воспроизводиться с большой громкостью; следует соблюдать особую осторожность при использовании наушников.

См. также

Для получения информации о назначении диафрагмы с электроприводом кнопкам **Fn** и **Pv**, см. пользовательскую настройку g1 (**Функция кнопки "Fn"**, □ 370) и g2 (**Функция кн. предв. просм.**, □ 372). Кнопку **Fn** можно использовать, чтобы расширить диафрагму, а кнопку **Pv** – чтобы сузить диафрагму.

Дисплей Live View: Видеосъемка в режиме Live View

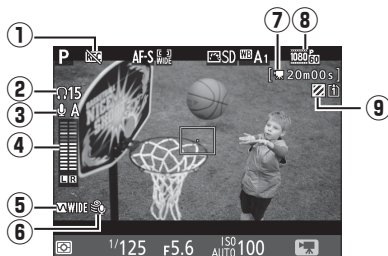

Элемент	Описание	
① Символ «Нет видео»	Обозначает, что запись видеороликов невозможна.	—
② Громкость наушников	Громкость вывода звука на наушники. Отображается при подключении наушников сторонних производителей.	72
③ Чувствительность микрофона	Чувствительность микрофона.	71, 320
④ Уровень звука	Уровень звука для записи звука. Отображается красным цветом, если уровень слишком высок; соответственно отрегулируйте чувствительность микрофона.	71
⑤ Частотная характеристика	Текущая частотная характеристика.	71, 320
⑥ Понижение шума ветра	Отображается, когда включено понижение шума ветра.	72, 321
⑦ Оставшееся время (видеосъемка в режиме live view)	Оставшееся время, доступное для записи видеороликов.	68
⑧ Размер кадра видеоролика	Размер кадра для записи видеороликов.	71, 319
⑨ Индикатор отображения засветки	Появляется, когда включено отображение засветки.	72

Информационный экран: Видеосъемка в режиме Live View

Чтобы скрыть или показать индикаторы на мониторе во время видеосъемки в режиме live view, нажмите кнопку **info**.

Виртуальный
горизонт (☐ 388)



Информация вкл.



Информация выкл.

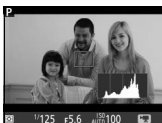

Гистограмма



Кадрирующие
разметки



Область изображения

Видеоролики и фотографии, записанные во время видеосъемки в режиме live view (📷 66), имеют формат экрана 16 : 9.

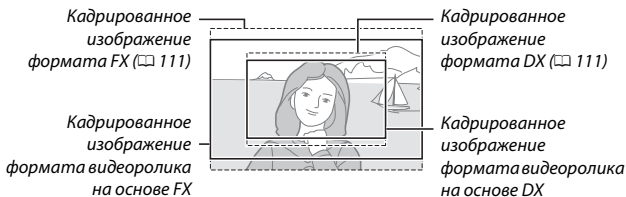



Для изображений, записываемых при выборе **Вкл.** для **Область изображения > Авт. кадрирование DX** в меню видеосъемки (📷 318) и установленном объективе DX, используется формат видеороликов на основе DX, как и для изображений, записываемых при выборе **DX (24x16)** для **Область изображения > Выбрать область изобр.** Для других

изображений используется формат видеороликов на основе FX. Символ 📷 отображается при выборе формата видеороликов на основе DX. Приблизительный размер области в центре матрицы, используемой для записи фотографий, сделанных при видеосъемке в режиме live view, составляет 35,9 × 20,2 мм при выборе формата видеороликов на основе FX, и 23,5 × 13,2 мм при выборе формата видеороликов на основе DX.



Фотосъемка во время видеосъемки в режиме Live view

При выборе **Фотосъемка** для пользовательской настройки g4 (**Функ. спусков. кн. затвора**,  373), фотографии можно делать в любое время во время видеосъемки в режиме live view, нажимая спусковую кнопку затвора до конца. Если видео в процессе записи, то запись прекратится, а отснятый эпизод, записанный до этого места, будет сохранен. Фотография будет записана с текущей настройкой области изображения, используя кадрирование с размером экрана 16 : 9. Качество изображения определяется параметром **Качество изображения** в меню режима фотосъемки ( 115). Имейте в виду, что экспозицию для фотографий нельзя предварительно просматривать во время видеосъемки в режиме live view. Для точных результатов при съемке в режиме **M** настройте экспозицию во время фотосъемки «Live view» ( 93), затем включите видеосъемку в режиме live view и проверьте область изображения, прежде чем начать запись.



Размер изображения

В следующей таблице показан размер фотографий, сделанных во время видеосъемки в режиме live view:

Область изображения	Параметр	Размер (в пикселях)	Размер отпечатка (см) *
Формат видеороликов на основе FX	Большой	6 016 × 3 376	50,9 × 28,6
	Средний	4 512 × 2 528	38,2 × 21,4
	Маленький	3 008 × 1 688	25,5 × 14,3
Формат видеороликов на основе DX	Большой	3 936 × 2 224	33,3 × 18,8
	Средний	2 944 × 1 664	24,9 × 14,1
	Маленький	1 968 × 1 112	16,7 × 9,4

* Приблизительный размер отпечатка 300 точек на дюйм. Размер напечатанного снимка в дюймах равен размеру изображения в пикселях, разделенного на разрешение принтера в точках на дюйм (точка/дюйм; 1 дюйм = приблизительно 2,54 см).

HDMI

Если фотокамера подключена к устройству HDMI (□ 277), то вид через объектив будет отображаться как на мониторе фотокамеры, так и на устройстве HDMI. Чтобы использовать live view, когда фотокамера подключена к устройству HDMI-CEC, выберите **Выкл.** для **HDMI > Управление устройством** в меню настройки (□ 278).

Беспроводные контроллеры дистанционного управления и кабели дистанционного управления

При выборе **Видеосъемка** для пользовательской настройки g4 (**Функ. спусков. кн. затвора**; □ 373) спусковые кнопки затвора на дополнительных беспроводных контроллерах дистанционного управления (□ 197, 444) и кабелях дистанционного управления (□ 443) можно использовать для начала видеосъемки в режиме live view и для начала и окончания записи видеороликов.



Запись видеороликов

Видеоролики записываются в цветовом пространстве sRGB. Мерцание, искажение и полосы могут быть различимы на мониторе и конечном видеоролике при освещении лампами дневного света, ртутной или натриевой лампой, а также при горизонтальном панорамировании фотокамеры или при быстром движении объекта в кадре (для получения информации о подавлении мерцания и полос см. **Подавление мерцания**, □ 380). Также возможно появление мерцания, пока используется диафрагма с электроприводом. Также возможно появление зубчатых границ, псевдоцветов, муара и ярких пятен. Высвеченные полосы могут появляться в некоторых областях кадра с мигающими вывесками и другими источниками импульсного света, или если объект на короткое время освещается стробоскопическим или иным ярким мгновенным источником света. Когда записываете видеоролики, не направляйте фотокамеру на солнце и другие источники яркого света. Несоблюдение этого требования может привести к повреждению внутренних схем фотокамеры. Имейте в виду, что шум (произвольные высвеченные пиксели, неоднородность цветов или линии) и неожиданные цвета могут появляться при увеличении сцены через объектив (□ 56) во время видеосъемки в режиме live view.

Освещение вспышкой не может использоваться во время видеосъемки в режиме live view.





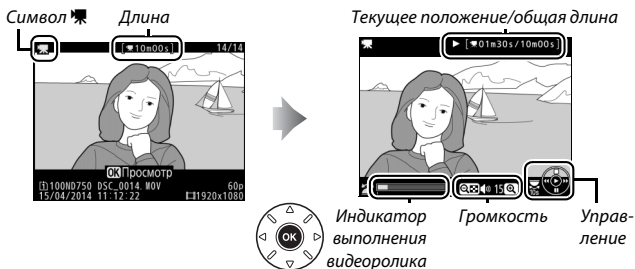

Запись прекращается автоматически при повороте диска выбора режимов.

Просмотр видеороликов

Видеоролики обозначаются символом  при полноэкранном просмотре (□ 241). Нажмите , чтобы начать просмотр; текущее положение указывается с помощью индикатора выполнения видеоролика.



Можно выполнять следующие действия:

Действие	Элемент управления	Описание
Пауза		Приостановка воспроизведения.
Просмотр		Возобновить воспроизведение после паузы или перемотки назад/вперед.
Перемотка назад/вперед		Скорость увеличивается с   01m30s / 10m00s] каждым нажатием с 2x до 4x до 8x до 16x; удерживайте в нажатом положении, чтобы перейти к началу или концу видеоролика (первый кадр обозначается  в верхнем правом углу монитора, последний кадр обозначается ). Если просмотр приостановлен, видеоролик перематывается на один кадр вперед или назад; удерживайте кнопку нажатой, чтобы продолжить перемотку вперед или назад.

Действие	Элемент управления	Описание
Пропустить 10 с		Поверните главный диск управления на одно деление, чтобы перейти на 10 с вперед или назад.
Пропустить вперед/назад		Поверните вспомогательный диск управления, чтобы перейти к следующему или предыдущему индексу, или чтобы перейти к последнему или первому кадру, если видеоролик не содержит индексов.
Настройка громкости		Нажмите (QUAL), чтобы увеличить громкость, нажмите (ISO), чтобы уменьшить ее.
Кадрирование видеоролика		Дополнительные сведения см. на стр. 81.
Выход		Выход в полнокадровый просмотр.
Возврат в режим съемки		Нажмите спусковую кнопку затвора наполовину, чтобы выйти в режим съемки.



Символ

Видеоролики с индексами (70) обозначаются символом при полнокадровом просмотре.



Редактирование видеороликов

Удалите лишние кадры в отснятом эпизоде для создания отредактированных копий видеороликов, или вырежьте выбранные кадры, чтобы сохранить их как фотографии в формате JPEG.

Параметр	Описание
 Выбор точки нач./оконч.	Для создания копии, из которой удалена начальная или конечная часть отснятого эпизода.
 Сохранить выбранный кадр	Для сохранения выбранного кадра в виде фотографии в формате JPEG.

Обрезка видеороликов

Чтобы создать обрезанные копии видеороликов, выполните следующие действия:

1 Отобразите видеоролик на весь экран (📖 241).

2 Приостановите видеоролик на новом начальном или конечном кадре.

Воспроизведите видеоролик, как описано на стр. 79, нажимая **OK** для запуска и возобновления просмотра и **⏏** для приостановки, и нажимая **⏪** или **⏩** или поворачивая главный или вспомогательный диск управления для нахождения нужного кадра. Примерное местонахождение точки в видеоролике можно определить с помощью индикатора выполнения видеоролика. Приостановите видеоролик, когда будет достигнут новый начальный или конечный кадр.



Индикатор выполнения видеоролика

- 3** Выберите **Выбор точки нач./оконч.**.
Нажмите кнопку **i**, затем выделите
Выбор точки нач./оконч. и нажмите
OK.

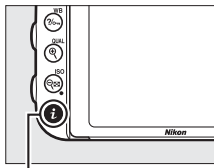

Кнопка **i**

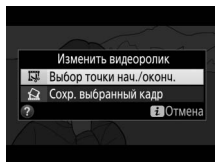

- 4** Выберите текущий кадр в качестве **новой начальной или конечной точки**. Чтобы создать копию, которая начинается с текущего кадра, выделите **Нач. точка** и нажмите **OK**. Кадры до текущего кадра будут удалены при сохранении копии.

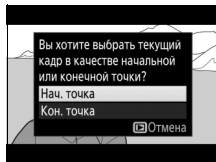

Чтобы создать копию, которая заканчивается текущим кадром, выделите **Кон. точка** и нажмите **OK**. Кадры после текущего кадра будут удалены при сохранении копии.



- 5** Подтвердите новые начальную и конечную точки.



Если нужный кадр не отображается на данный момент, нажмите **⏮** или **⏪** для перемотки вперед или назад (для перехода на 10 с вперед или назад поверните главный диск управления на одно деление; для перехода к индексу или к первому или последнему кадру, если видеоролик не содержит индексов, поверните вспомогательный диск управления).



6 Создайте копию.

Как только отобразится нужный кадр, нажмите .



7 Предварительно просмотрите видеоролик.

Чтобы предварительно просмотреть копию, выделите **Предварительный просмотр** и нажмите  (для прерывания предварительного просмотра и возврата к меню параметров сохранения нажмите .

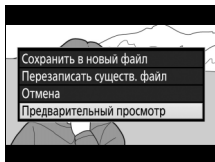
Чтобы отменить текущую копию и вернуться к шагу 5, выделите **Отмена** и нажмите ; чтобы сохранить копию, перейдите к шагу 8.



8 Сохраните копию.

Выделите **Сохранить в новый файл** и нажмите , чтобы сохранить копию в новом файле. Для замены исходного файла видеоролика отредактированной копией выделите **Перезаписать существ. файл** и нажмите .

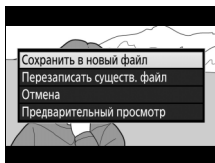

✎ Обрезка видеороликов

Продолжительность видеоролика должна быть не менее двух секунд. Копия не будет сохранена, если на карте памяти недостаточно свободного места.

Копии имеют одинаковые время и дату создания, что и оригиналы.

✎ Выбор функции текущего кадра

Чтобы сделать кадр, отображаемый в шаге 5, новой конечной точкой (⏸) вместо новой начальной точки (⏮) или наоборот, нажмите кнопку ?/⏸ (WB).

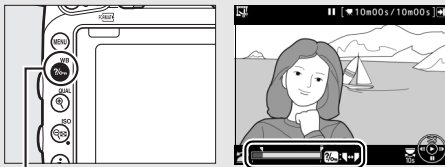

Кнопка ?/⏸ (WB)

✎ Меню обработки

Видеоролики также можно редактировать, используя параметр **Изменить видеоролик** в меню обработки (☰ 393).

Сохранение выбранных кадров

Для сохранения выбранного кадра в виде фотографии в формате JPEG выполните следующие действия:

1 Приостановите видеоролик на нужном кадре.

Воспроизведите видеоролик, как описано на стр. 79, нажимая **OK**, чтобы начать и возобновить воспроизведение, и **STOP**, чтобы приостановить. Приостановите видеоролик на кадре, который хотите скопировать.



2 Выберите **Сохранить выбранный кадр**.

Нажмите кнопку **i**, затем выделите **Сохранить выбранный кадр** и нажмите **OK**.

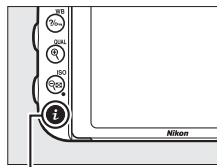

Кнопка **i**

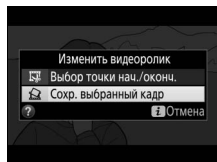

3 Создайте копию кадра.

Нажмите , чтобы создать фотографию из текущего кадра.



4 Сохраните копию.

Выделите **Да** и нажмите , чтобы создать копию в формате JPEG высокого качества (📄 115) выбранного кадра.

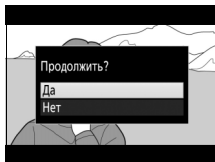

Сохр. выбранный кадр

Фотографии JPEG из видеороликов, созданные с помощью параметра **Сохр. выбранный кадр**, обрабатывать нельзя. Фотографии JPEG из видеороликов не содержат некоторые категории информации о снимке (📄 246).

Режимы P, S, A и M

В режимах P, S, A и M предлагаются различные степени управления выдержкой и диафрагмой.



Режим	Описание
P	Программный автоматический режим (□ 89): Фотокамера устанавливает выдержку и диафрагму для оптимальной экспозиции. Рекомендуется для моментальных снимков и в других ситуациях, когда недостаточно времени для регулировки настроек фотокамеры.
S	Автоматический режим с приоритетом выдержки (□ 90): Пользователь выбирает выдержку; фотокамера подбирает диафрагму для достижения наилучших результатов. Используется для остановки или смазывания движения.
A	Автоматический режим с приоритетом диафрагмы (□ 91): Пользователь выбирает диафрагму; фотокамера подбирает выдержку для достижения наилучших результатов. Используется для смазывания фона или фокусирования переднего плана или фона.
M	Ручной (□ 93): Пользователь управляет и выдержкой, и диафрагмой. Установите выдержку в положение «Bulb» (выдержка от руки) (b u l b) или «Time» (время) (- -) для длительных экспозиций.

Типы объективов

При использовании объектива со встроенным микропроцессором с кольцом диафрагмы (□ 429), заблокируйте кольцо диафрагмы на минимальном значении диафрагмы (максимальное число f). Объективы типов G и E не имеют кольца диафрагмы.

Объективы без микропроцессора могут использоваться только в режимах A (автоматический режим с приоритетом диафрагмы) и M (ручной), когда диафрагму можно регулировать только с помощью кольца диафрагмы объектива. При выборе любого другого режима спуск затвора блокируется. Для получения более подробной информации см. раздел «Совместимые объективы» (□ 426).

Р: Программный автоматический режим

В этом режиме фотокамера автоматически настраивает выдержку и диафрагму в соответствии со встроенной программой для обеспечения оптимальной экспозиции в большинстве ситуаций.

Гибкая программа

В режиме Р различные сочетания выдержки и диафрагмы можно выбирать, поворачивая главный диск управления, когда включены экспонометры («гибкая программа»). Поверните диск управления вправо для установки больших значений диафрагмы (малые числа f), которая размывает детали фона, или для установки короткой выдержки, которая «останавливает» движение. Поверните диск управления влево для установки малых значений диафрагмы (большие числа f), при этом увеличится глубина резко изображаемого пространства, или для длинной выдержки, при этом движение «смажется». Любая комбинация дает в результате одну и ту же экспозицию. Пока работает гибкая программа, в видоискателе появляется индикатор . Чтобы восстановить установки по умолчанию для выдержки и диафрагмы, поворачивайте главный диск управления до тех пор, пока не исчезнет индикатор, выберите другой режим или выключите фотокамеру.

См. также

Информацию о встроенном программном режиме экспозиции см. на стр. 462. Для получения информации об активации экспонометра, см. «Таймер режима ожидания (Фотосъемка с использованием видоискателя)» на стр. 39.

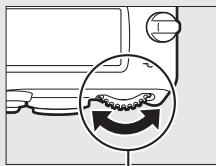

Главный диск управления

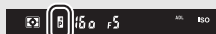

Видоискатель

S: Автоматический режим с приоритетом

выдержки

В автоматическом режиме с приоритетом выдержки пользователь устанавливает значение выдержки, а фотокамера для получения оптимальной экспозиции автоматически подбирает значение диафрагмы.

Чтобы выбрать выдержку, поверните главный диск управления, пока включены экспонометры. Выдержку можно установить на «x 200» или на значения от 30 с и до $\frac{1}{4000}$ с.

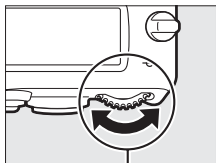

Главный диск управления



Панель управления

См. также

См. стр. 472 для получения информации о том, что делать, если появился мигающий индикатор «b i b» или «-» на индикаторах выдержки.

A: Автоматический режим с приоритетом диафрагмы

В автоматическом режиме с приоритетом диафрагмы пользователь устанавливает значение диафрагмы, а фотокамера для получения оптимальной экспозиции автоматически подбирает значение выдержки.

Пока включены экспонометры, поверните вспомогательный диск управления, чтобы выбрать значение диафрагмы для объектива между минимальным и максимальным.

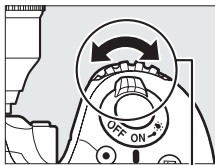

Вспом. диск управления



Панель управления

Объективы без микропроцессора (□ 427)

Используйте кольцо диафрагмы объектива, чтобы настроить диафрагму. Если максимальная диафрагма объектива была установлена с помощью параметра **Данные**

объектива без CPU в меню настройки

(□ 235) при установленном объективе без

микропроцессора, текущее число *f* будет

отображаться в видоискателе и на панели

управления с округлением до ближайшей

запятой. Иначе значение диафрагмы будет показано только в количестве

остановок (Δf , с максимальной диафрагмой, отображенной как Δf_0), а число *f*

нужно будет смотреть на кольце диафрагмы объектива.

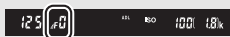

Предварительный просмотр глубины резко изображаемого пространства

Чтобы просмотреть эффекты диафрагмы,

нажмите и удерживайте кнопку **Pv**. Объектив

зафиксируется на значении диафрагмы,

выбранном фотокамерой (режимы **P** и **S**) или на

значении, выбранном пользователем (режимы **A**

и **M**), что позволит просматривать глубину резко

изображаемого пространства в видоискателе.

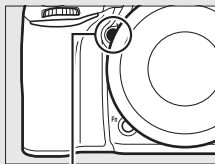

Кнопка **Pv**

Пользовательская настройка e5—Моделирующая вспышка

Данная настройка определяет, сработает или нет встроенная вспышка и дополнительные вспышки, которые поддерживают систему креативного освещения Nikon (CLS; □ 433), излучая моделирующую вспышку при нажатии кнопки **Pv**. Дополнительные сведения см. на стр. 353.

М: Вручную

В ручном режиме экспозиции выдержка и диафрагма устанавливаются пользователем. Пока включен экспонометр, поверните главный диск управления, чтобы выбрать нужную величину выдержки, а вспомогательный диск управления, чтобы установить диафрагму. Значение выдержки можно установить как «x 200» или значения между 30 с и 1/4000 с, или так, чтобы затвор можно было удерживать открытым неопределенное время для длительной экспозиции (b u l b или - -, □ 95). Значение диафрагмы для объектива можно установить от минимального до максимального. Проверить экспозицию можно по индикаторам экспозиции.

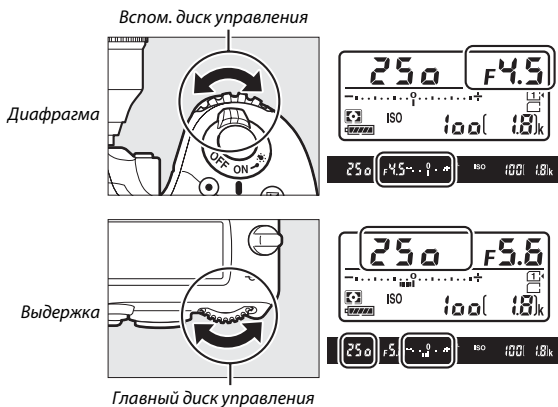







Объективы AF Micro NIKKOR

При условии использования внешнего экспонометра, соотношение экспозиции учитывается, только если кольцо диафрагмы объектива используется для установки диафрагмы.

Индикаторы экспозиции

Если выбрана выдержка, отличная от «bulb» (выдержка от руки) или «time» (время), то индикаторы экспозиции в видоискателе и на панели управления показывают, будет ли снимок недоэкспонирован или переэкспонирован при текущих настройках. В зависимости от параметра, выбранного для пользовательской настройки b2 (**Шаг EV контроля экспоз.**,  333), количество недоэкспонирования и переэкспонирования показываются с шагом в $\frac{1}{3}$ EV или $\frac{1}{2}$ EV. Если будут превышены пределы системы замера экспозиции, индикаторы будут мигать.

	Пользовательская настройка b2 установлена на $\frac{1}{3}$ ступени		
	Оптимальная экспозиция	Недоэкспонирование на $\frac{1}{3}$ EV	Переэкспонирование на 2 EV
Панель управления			
Видоискатель			

См. также

Для получения информации об инвертировании индикаторов экспозиции так, чтобы отрицательные значения отображались справа, а положительные – слева, см. пользовательскую настройку f8 (**Инвертировать индик-ры**,  366).

Длительная экспозиция (только режим М)

Выберите следующие выдержки для съемки с длительной экспозицией движущихся светящихся объектов, звезд, ночных сцен или фейерверков.

- **Выдержка от руки (b, L, b):** Затвор остается открытым, пока спусковая кнопка затвора удерживается нажатой. Для предотвращения смазывания используйте штатив, дополнительный беспроводной контроллер дистанционного управления (☐ 197, 444) или кабель дистанционного управления (☐ 443).
- **Время (- -):** Начните экспозицию с помощью спусковой кнопки затвора на фотокамере или на дополнительном дистанционном управлении, кабеле дистанционного управления или беспроводном контроллере дистанционного управления. Затвор остается открытым в течение тридцати минут или до повторного нажатия этой кнопки.

Прежде чем продолжить, установите фотокамеру на штатив или поместите ее на ровную устойчивую поверхность. Чтобы свет, попадающий в видоискатель, не появлялся на фотографиях и не искажал значение экспозиции, перед тем как начать съемку снимите резиновый наглазник и прикройте видоискатель прилагаемой крышкой окуляра (☐ 107). Компания Nikon рекомендует использовать полностью заряженную батарею или дополнительный сетевой блок питания с разъемом питания, чтобы предотвратить отключение питания, пока открыт затвор. Имейте в виду, что снимки, сделанные с длительными экспозициями, могут быть «шумными» (с яркими точками, произвольными высвеченными пикселями или неоднородностью цветов); перед съемкой выберите параметр **Вкл.** для **Под. шума для длинн. экспоз.** в меню режима фотосъемки (☐ 317).



*Продолжительность
экспозиции: 35 с
Диафрагма: f/25*

- 1** Поверните диск выбора режимов в положение M.

Диск выбора режимов

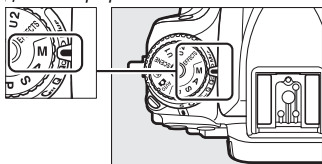

- 2** Выберите выдержку.
Пока включены экспонометры, поверните главный диск управления, чтобы выбрать выдержку «Bulb» (выдержка от руки) (b u l b).

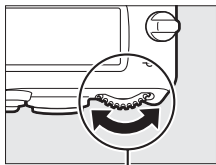

Главный диск управления



Панель управления

- 3** Сделайте фотографию.
Выполнив фокусировку, нажмите спусковую кнопку затвора на фотокамере, на дополнительном беспроводном контроллере дистанционного управления или кабеле дистанционного управления до конца. Уберите палец со спусковой кнопки затвора, когда экспозиция будет завершена.

- 1** Поверните диск выбора режимов в положение **M**.

Диск выбора режимов

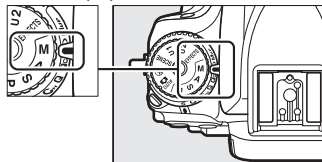

- 2** Выберите выдержку.
Пока включены экспонометры, поверните главный диск управления, чтобы выбрать выдержку «Time» (время) (- -).

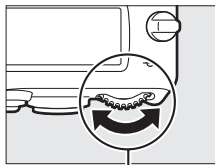

Главный диск управления



Панель управления

- 3** Откройте затвор.
Выполнив фокусировку, нажмите спусковую кнопку затвора на фотокамере, дополнительном дистанционном управлении, кабеле дистанционного управления или беспроводном контроллере дистанционного управления до конца.

- 4** Закройте затвор.
Повторите действие, выполненное в шаге 3 (съемка закончится автоматически, если кнопка не будет нажата в течение 30 минут).

Дистанционное управление ML-L3

Если Вы будете использовать дистанционное управление ML-L3, выберите режим дистанционного управления (**Спуск с задержкой, Быстрый спуск** или **Подъем зеркала**), воспользовавшись параметром **Реж. пульта дист. упр-ния (ML-L3)** в меню режима съемки (☐ 193). Имейте в виду, что при использовании дистанционного управления ML-L3 снимок будет сделан в режиме «Time», даже если для выдержки выбран режим «Bulb»/булб.

Пользовательские настройки:

Режимы U1 и U2

Назначьте часто используемые настройки для положений **U1** и **U2** на диске выбора режимов.

Сох-ть настр-ки пользова-теля

- 1 Выберите режим.**
Поверните диск выбора режимов на нужный режим.

Диск выбора режимов

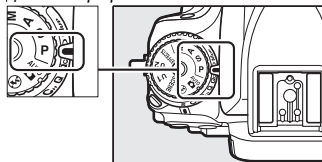

- 2 Отрегулируйте настройки.**
Создайте необходимые настройки для гибкой программы (режим **P**), выдержки (режимы **S** и **M**), диафрагмы (режимы **A** и **M**), коррекции экспозиции и вспышки, режима вспышка, точки фокусировки, замера экспозиции, автофокусировки и режимов зоны АФ, брекетинга и настроек в меню режима съемки (☞ 310, 318) и меню пользовательских настроек (☞ 323).

- 3** Выберите **Сохранить настройки пользователя**.
Чтобы открыть меню, нажмите кнопку **MENU**. Выделите **Сохранить настройки пользователя** в меню настройки и нажмите **OK**.

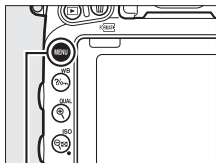

Кнопка MENU

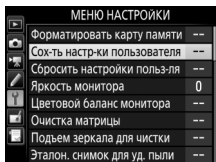

- 4** Выберите **Сохранить в U1** или **Сохранить в U2**.
Выделите **Сохранить в U1** или **Сохранить в U2** и нажмите **OK**.

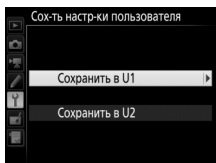

- 5** Сохранить настройки пользователя.
Выделите **Сохранить параметры** и нажмите **OK**, чтобы назначить настройки, выбранные в Шаге 1 и 2, положению диска выбора режимов, выбранному в Шаге 4.

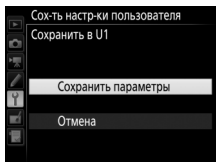

Сохраненные параметры

Некоторые настройки меню режима фотосъемки и видеосъемки не сохраняются. См. стр. 310 и 318 для получения более подробной информации.

Вызов пользовательских настроек

Просто поверните диск выбора режимов в положение **U1**, чтобы вызвать настройки, назначенные для **Сохранить в U1**, или **U2**, чтобы вызвать настройки, назначенные для **Сохранить в U2**.

Диск выбора режимов

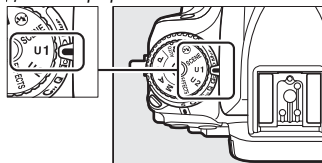

Сброс настроек пользователя

Чтобы сбросить настройки для **U1** или **U2** на значения по умолчанию:

1 Выберите **Сбросить настройки пользователя**.

Чтобы открыть меню, нажмите кнопку **MENU**. Выделите **Сбросить настройки пользователя** в меню настройки и нажмите **↵**.

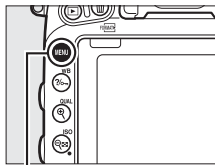

Кнопка MENU

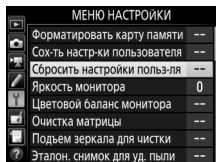

2 Выберите **Сброс U1** или **Сброс U2**. Выделите **Сброс U1** или **Сброс U2** и нажмите **↵**.

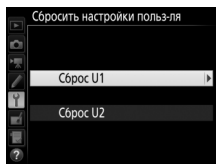

3 Сбросить настройки польз-ля.
Выделите **Сброс** и нажмите **ОК**.

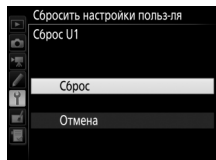

Режим съемки

Выбор режима съемки

Чтобы выбрать режим съемки, нажмите кнопку разблокировки диска режима съемки и поверните диск режима съемки на необходимую настройку.

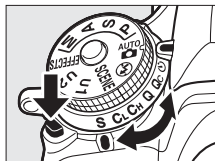

Режим	Описание
S	Покадровая: При каждом нажатии спусковой кнопки затвора фотокамера делает одну фотографию.
CL	Непрерывный низкоскоростной: Пока спусковая кнопка затвора удерживается в нажатом положении, фотокамера записывает 1–6 кадров в секунду. * Частоту кадров при фотосъемке можно выбрать с помощью пользовательской настройки d2 (Непрерывный низкоскор. , □ 338). Имейте в виду, что будет сделан только один снимок, если срабатывает вспышка.
Ch	Непрерывный высокоскоростной: Пока спусковая кнопка затвора удерживается в нажатом положении, фотокамера записывает 6,5 кадров в секунду. * Используется для съемки движущихся объектов. Имейте в виду, что будет сделан только один снимок, если срабатывает вспышка.
Q	Тихий затвор: То же, что и для режима покадровой съемки, за исключением того, что зеркало не защелкивается обратно на место, пока спусковая кнопка затвора нажата полностью, позволяя пользователю контролировать время щелчка, издаваемого зеркалом, что также тише, чем режим покадровой съемки. Кроме того, звуковой сигнал не подается независимо от настройки, выбранной для пользовательской настройки d1 (Звуковой сигнал; □ 338).
Qc	Qc (тихий непрерывный) затвор: Пока спусковая кнопка затвора удерживается в нажатом положении, фотокамера записывает до 3 кадров в секунду. * Шум, издаваемый фотокамерой, уменьшается. Имейте в виду, что будет сделан только один снимок, если срабатывает вспышка.
	Автоспуск: Фотосъемка с автоспуском (□ 106).

Режим	Описание
Мур	Подъем зеркала: Выберите этот режим, чтобы уменьшить дрожание фотокамеры в режимах телефото или макросъемки или в других ситуациях, когда небольшое движение фотокамеры может сделать фотографии смазанными (□ 109).

* Средняя частота кадров при фотосъемке с батареей EN-EL15, непрерывной следящей АФ, ручным или автоматическим режимом экспозиции с приоритетом выдержки, выдержкой $\frac{1}{200}$ с или короче, остальными настройками (или в случае **С_L**, остальными настройками, отличными от пользовательской настройки d2) со значениями по умолчанию, и оставшейся памятью в буфере памяти. Указанные значения могут быть недоступны при определенных условиях. Частота кадров при фотосъемке может уменьшиться при очень малых значениях диафрагмы (большое число f) или длинных выдержках, когда включено подавление вибраций (доступно с объективами VR) или автоматическое управление чувствительностью ISO (□ 136), или при низком заряде батареи, установленном объективе без микропроцессора или при выборе **Кольцо диафрагмы** для пользовательской настройки f5 (**Настр. дисков управления**) > **Установка диафрагмы** (□ 364).

Буфер памяти

Для временного хранения данных фотокамера оснащена буфером памяти, который позволяет продолжать съемку во время записи фотографий на карту памяти. Непрерывно можно сделать до 100 фотографий; однако имейте в виду, что частота кадров при фотосъемке уменьшится, когда буфер заполнится (P. 333).

Примерное количество изображений, которые можно сохранить в буфере при текущих настройках, показывается на счетчиках кадров в видоискателе и на панели управления, пока нажата спусковая кнопка затвора. На рисунке справа показана индикация, которая отображается, если в буфере можно сохранить еще около 41 снимка.

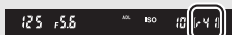
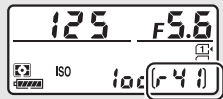

Пока фотографии записываются на карту памяти, будет гореть индикатор доступа к карте памяти. В зависимости от условий съемки и рабочих характеристик карты памяти, запись может занять от нескольких секунд до нескольких минут. *Не извлекайте карту памяти, не отсоединяйте и не отключайте источник питания, пока не погаснет индикатор доступа.* Если фотокамера выключается с оставшимися снимками в буфере памяти, то подача питания не прекратится до тех пор, пока все изображения, находящиеся в буфере памяти, не будут записаны. Если разряжается батарея при оставшихся в буфере памяти изображениях, то спуск затвора будет заблокирован, а изображения будут перенесены на карту памяти.

Live view

Если используется режим непрерывной съемки во время фотосъемки «Live view» (P. 54) или видеосъемки в режиме live view (P. 66), фотографии будут отображаться вместо изображения, видимого через объектив, когда нажата спусковая кнопка затвора.

См. также

Для получения информации о выборе максимального количества фотографий, которые можно сделать за одну серию, см. пользовательскую настройку d3 (**Макс. при непрер. съемке**, P. 339). Для получения информации о количестве снимков, которые можно сделать за одну серию, см. стр. 492.

Режим автоспуска (☺)

Автоспуск можно использовать для уменьшения дрожания фотокамеры или при съемке автопортретов.

1 Установите фотокамеру на штатив.

Установите фотокамеру на штатив или поместите ее на ровную устойчивую поверхность.

2 Выберите режим автоспуска.

Нажмите кнопку разблокировки диска режима съемки и поверните диск режима съемки в положение ☺.

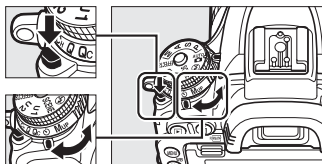

Диск режима съемки

3 Наведите фотографию и выполните фокусировку.

При покадровой следящей АФ (📖 121) фотографии можно делать только, если в видоискателе появляется индикатор фокусировки (●).



Крышка видоискателя

При съемке без прикладывания глаза к видоискателю снимите резиновый наглазник (1) и закройте входящую в комплект поставки крышку окуляра, как показано на рисунке (2). Это предотвратит появление на фотографиях или воздействие на экспозицию света, попадающего через видоискатель. Крепко держите фотокамеру при снятии резинового наглазника.

Резиновый наглазник

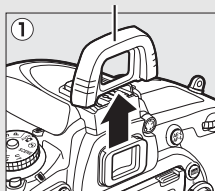

Крышка окуляра

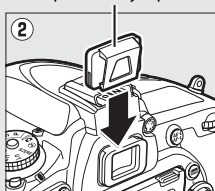



4 Запустите таймер.

Нажмите спусковую кнопку затвора до конца, чтобы запустить таймер. Начнет мигать индикатор автоспуска. За две секунды до того, как будет сделана фотография, индикатор автоспуска перестанет мигать. Затвор будет спущен примерно через десять секунд после запуска таймера.



Чтобы выключить автоспуск до того, как будет сделана фотография, поверните диск режима съемки на другую настройку.

Использование встроенной вспышки

Прежде чем сделать фотографию со вспышкой в режимах, которые требуют поднятия вспышки вручную, нажмите кнопку  (02), чтобы поднять вспышку, и подождите, пока отобразится индикатор  в видоискателе (□ 182). Съемка будет прервана, если вспышка будет поднята после начала автоспуска. Имейте в виду, что будет сделана только одна фотография, когда сработает вспышка, независимо от количества экспозиций, выбранных для пользовательской настройки c3 (**Автоспуск**; □ 337).

См. также

Информацию об изменении времени срабатывания автоспуска, количества делаемых снимков и интервала между съемкой кадров смотрите в пользовательской настройке c3 (**Автоспуск**; □ 337). Для получения информации об управлении звуковыми сигналами, которые издаются при использовании автоспуска, см. пользовательскую настройку d1 (**Звуковой сигнал**; □ 338).

Режим подъема зеркала (MUP)

Выберите этот режим, чтобы уменьшить смазывание, вызываемое движением фотокамеры во время подъема зеркала. Чтобы использовать режим подъема зеркала, нажмите кнопку разблокировки диска режима съемки и поверните диск режима съемки в положение **Mup** (подъем зеркала).

Кнопка разблокировки диска режима съемки

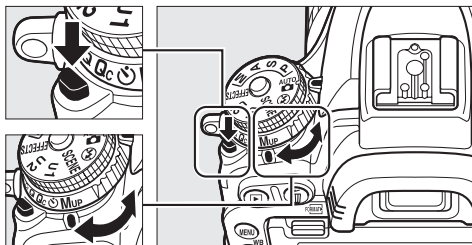

Диск режима съемки

Нажав спусковую кнопку затвора наполовину для установки фокусировки и экспозиции, нажмите спусковую кнопку затвора до конца, чтобы поднять зеркало, а затем снова нажмите спусковую кнопку затвора до конца, чтобы сделать снимок. Зеркало опускается после завершения съемки.

Подъем зеркала

Пока поднято зеркало, нельзя наводить снимки в видоискателе, а также нельзя выполнить автофокусировку и замер экспозиции.

Режим подъема зеркала

Снимок будет сделан автоматически, если не будет выполнено никаких действий в течение 30 с поднятым зеркалом.

Предотвращение смазывания

Чтобы предотвратить смазывание, вызываемое движением фотокамеры, плавно нажимайте спусковую кнопку затвора или используйте дополнительный кабель дистанционного управления (□ 443). Для получения информации об использовании дополнительного дистанционного управления ML-L3 для фотосъемки с поднятым зеркалом, см. стр. 193. Рекомендуется использование штатива.

Параметры записи изображения

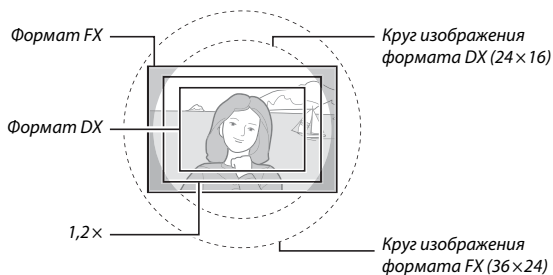

Область изображения

Выберите области изображения **FX (36 × 24) 1.0x** (формат FX), **DX (24 × 16) 1.5x** (формат DX) или **1,2x (30 × 20) 1.2x**. См. стр. 492 для получения информации о количестве снимков, которые можно сохранить при различных настройках области изображения.



■ Параметры области изображения

Фотокамера имеет следующие области изображения:

Параметр	Описание
 FX (36 × 24) 1.0× (Формат FX)	Изображения записываются в формате FX, используя полную область матрицы (35,9 × 24,0 мм), давая угол зрения, равный объективу NIKKOR на фотокамере формата 35 мм.
 1,2× (30 × 20) 1.2×	Для записи фотографий используется область размером 29,9 × 19,9 мм в центре матрицы. Чтобы рассчитать примерное фокусное расстояние объектива в формате 35 мм, умножьте значение на 1,2. Этот параметр недоступен в меню видеосъемки.
 DX (24 × 16) 1.5× (Формат DX)	Для записи снимков в формате DX используется область размером 23,5 × 15,7 мм в центре матрицы. Чтобы рассчитать примерное фокусное расстояние объектива в формате 35 мм, умножьте значение на 1,5.

■ Выбор автоматического кадрирования

Для автоматического выбора кадрирования DX при установленном объективе DX выберите **Вкл.** для **Область изображения > Авт. кадрирование DX** в меню режима съемки (☰ 310, 318). Область изображения, выбранная в меню режима съемки или при помощи элементов управления фотокамеры, будет использоваться только, когда установлен объектив, отличный от объектива DX. Выберите **Выкл.**, чтобы использовать выбранную на данный момент область изображения со всеми объективами.

Авт. кадрирование DX

Элементы управления, указанные на стр. 114, нельзя использовать для выбора области изображения, когда установлен объектив DX и включено **Авт. кадрирование DX**.

Область изображения

Выбранный параметр отображается на информационном экране.

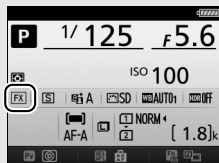

Объективы DX

Объективы DX предназначены для использования с фотокамерами формата DX и имеют меньший угол зрения, чем объективы для фотокамер формата 35 мм. Если **Авт. кадрирование DX** выключено, и выбран параметр, отличный от **DX (24 x 16)** (формат DX) для **Выбрать область изобра.**, когда установлен объектив DX, то края изображения могут быть затемнены. Это может быть незаметно в видоискателе, но при просмотре изображений можно заметить уменьшение разрешения или затемнение краев снимков.

Индикация в видоискателе

Кадрированные изображения форматов 1,2 x и формата DX показаны ниже.



1,2x



Формат DX

См. также

См. стр. 76 для получения информации о кадрах, доступных при видеосъемке в режиме live view.

Область изображения можно выбрать с помощью параметра **Область изображения > Выбрать область изобр.** в меню режима съемки или нажатием элемента управления и поворотом диска управления.

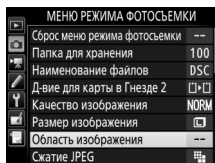

■ Меню области изображения

- 1 Выберите Область изображения.**
Выделите **Область изображения** в любом меню режима съемки и нажмите .

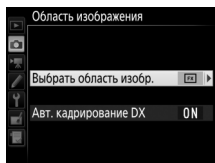

- 2 Выберите Выбрать область изобр.**
Выделите **Выбрать область изобр.** и нажмите .



- 3 Отрегулируйте настройки.**
Выберите необходимый параметр и нажмите . Выбранная рамка кадрирования отображается в видоискателе ( 112).

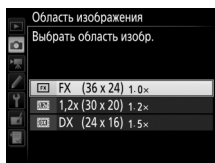

Размер изображения

Размер изображения зависит от параметра, выбранного для области изображения ( 118).

1 Назначьте выбор области изображения элементу управления фотокамерой.

Выберите **Выбрать область изобр.** в качестве параметра «нажатие + диски управления» для управления фотокамерой в меню пользовательских настроек (☐ 323). Выбор области изображения можно задать кнопке «Fn» (пользовательская настройка f2, **Функция кнопки "Fn"**, ☐ 356), кнопке Pv (пользовательская настройка f3, **Функция кн. предв. просм.**, ☐ 361) или кнопке AE-L/AF-L (**АЭ-Б/АФ-Б**) (пользовательская настройка f4, **Функция кн. "AE-L/AF-L"**, ☐ 361).

2 Используйте выбранный элемент управления для выбора области изображения.

Область изображения можно выбрать, нажимая выбранную кнопку или поворачивая главный или вспомогательный диск управления до тех пор, пока в видоискателе не отобразится нужный кадр (☐ 112).

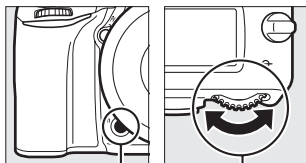

Кнопка «Fn»

Главный диск управления

Выбранный на данный момент параметр для области изображения можно посмотреть, нажав кнопку для отображения области изображения на панели управления, видоискателе или

на информационном экране. Формат FX отображается как «36 – 24», 1,2 x – как «30 – 20», формат DX отображается как «24 – 16».

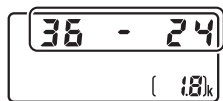

Качество и размер изображения

В совокупности качество и размер изображения определяют, сколько места занимает фотография на карте памяти. Изображения большего размера и лучшего качества можно распечатывать в большем размере, но это также требует больше памяти, в результате, на карте памяти можно сохранить меньшее количество таких изображений (☐ 492).

Качество изображения

Выберите формат файла и коэффициент сжатия (качество изображения).

Параметр	Тип файла	Описание
NEF (RAW)	NEF	Необработанные данные с матрицы сохраняются без дополнительной обработки. Настройки, такие как баланс белого и контраст, можно отрегулировать после съемки.
JPEG выс. кач.	JPEG	Изображения записываются в формате JPEG с коэффициентом сжатия примерно 1:4 (высокое качество).*
JPEG сред. кач.		Изображения записываются в формате JPEG с коэффициентом сжатия примерно 1:8 (среднее качество).*
JPEG низ. кач.		Изображения записываются в формате JPEG с коэффициентом сжатия примерно 1:16 (низкое качество).*
NEF (RAW)+JPEG выс.кач.	NEF/ JPEG	Записываются два изображения, одно в формате NEF (RAW) и одно в формате JPEG высокого качества.
NEF (RAW)+JPEG сред.кач.		Записываются два изображения, одно в формате NEF (RAW) и одно в формате JPEG среднего качества.
NEF (RAW)+JPEG низ.кач.		Записываются два изображения, одно в формате NEF (RAW) и одно в формате JPEG низкого качества.

* **Приоритет размера** выбран для **Сжатия JPEG**. Коэффициент сжатия является лишь приблизительным; фактический коэффициент зависит от чувствительности ISO и записанного сюжета.

Качество изображения можно выбрать, нажав кнопку  (**QUAL**) и поворачивая главный диск управления до тех пор, пока нужная настройка не отобразится на информационном экране.

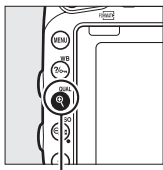

Кнопка  (**QUAL**)



Главный диск управления

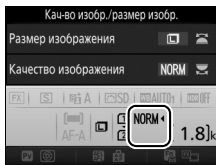

Информационный экран

Изображения в формате NEF (RAW)

Изображения в формате NEF (RAW) можно просмотреть на фотокамере или с помощью программного обеспечения, такого как ViewNX 2 или Capture NX-D (ViewNX 2 можно установить с прилагаемого установочного компакт-диска, в то время как Capture NX-D можно загрузить, используя ссылку в программе установки ViewNX 2; □ 262, 268). Обратите внимание, что параметр, выбранный для размера изображения, не влияет на размер изображений в формате NEF (RAW); при просмотре на компьютере изображения в формате NEF (RAW) имеют размеры, представленные для больших (размер ) изображений в таблице на стр. 118. Копии в формате JPEG изображений NEF (RAW) можно создавать с помощью параметра **Обработка NEF (RAW)** в меню обработки (□ 406).

NEF+JPEG



Если просматривать фотографии, сделанные в формате NEF (RAW) + JPEG на фотокамере, когда вставлена только одна карта памяти, будут отображаться только изображения в формате JPEG. Если обе копии записаны на одну карту памяти, то во время удаления снимка будут удалены обе копии. Если копия JPEG записывается на отдельную карту памяти с помощью параметра **Д-вие для карты в гнезде 2 > RAW - Гн. 1/JPEG - Гн. 2**, то при удалении копии JPEG изображение в формате NEF (RAW) не будет удалено.

Меню режима фотосъемки

Качество изображения также можно настроить, воспользовавшись параметром **Качество изображения** в меню режима фотосъемки (□ 310).



■ ■ Сжатие JPEG

Для выбора типа сжатия для изображения в формате JPEG, выделите **Сжатие JPEG** в меню режима фотосъемки и нажмите .

Параметр	Описание
 Приоритет размера	Изображения сжимаются, для получения примерно одинакового размера файла.
 Оптимальное качество	Оптимальное качество изображения. Размер файла зависит от записанного сюжета.

■ ■ Тип

Для выбора типа сжатия для изображений в формате NEF (RAW), выделите **Запись изображения NEF (RAW) > Тип** в меню режима съемки и нажмите .

Параметр	Описание
ON  Сжатие без потерь	Изображения NEF сжимаются при помощи обратимого алгоритма, уменьшая размер изображения примерно на 20–40%, не влияя на качество изображения.
ON  Обычное сжатие	Изображения NEF сжимаются при помощи необратимого алгоритма, уменьшая размер изображения примерно на 35–55%, почти не влияя на качество изображения.

■ ■ Глубина цвета NEF (RAW)

Для выбора глубины цвета для изображений в формате NEF (RAW), выделите **Запись изображения NEF (RAW) > Глубина цвета NEF (RAW)** в меню режима фотосъемки и нажмите .

Параметр	Описание
12-bit 12 бит	Изображения в формате NEF (RAW) записываются с глубиной цвета в 12 бит.
14-bit 14 бит	Изображения в формате NEF (RAW) записываются с глубиной цвета в 14 бит, создавая файлы большие, чем с глубиной цвета в 12 бит, но увеличивая записываемые данные цвета.

Размер изображения

Размер изображения измеряется в пикселях. Выберите **[L]** Большой, **[M]** Средний или **[S]** Маленький (имейте в виду, что размер изображения различается в зависимости от параметра, выбранного для **Область изображения**, **[]** 110):

Область изображения	Параметр	Размер (в пикселях)	Размер отпечатка (см)*
FX (36 × 24) (Формат FX)	Большой	6 016 × 4 016	50,9 × 34,0
	Средний	4 512 × 3 008	38,2 × 25,5
	Маленький	3 008 × 2 008	25,5 × 17,0
1,2× (30 × 20)	Большой	5 008 × 3 336	42,4 × 28,2
	Средний	3 752 × 2 504	31,8 × 21,2
	Маленький	2 504 × 1 664	21,2 × 14,1
DX (24 × 16) (Формат DX)	Большой	3 936 × 2 624	33,3 × 22,2
	Средний	2 944 × 1 968	24,9 × 16,7
	Маленький	1 968 × 1 312	16,7 × 11,1

* Приблизительный размер отпечатка 300 точек на дюйм. Размер напечатанного снимка в дюймах равен размеру изображения в пикселях, разделенного на разрешение принтера в точках на дюйм (точка/дюйм; 1 дюйм = приблизительно 2,54 см).

Размер изображения можно выбрать, нажав кнопку **[QUAL]** и поворачивая вспомогательный диск управления до тех пор, пока нужная настройка не отобразится на информационном экране.

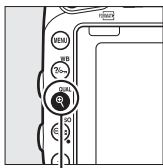

Кнопка **[QUAL]**

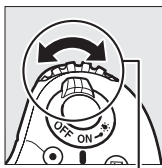

Вспомогательный диск управления

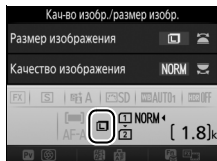

Информационный экран

[] Меню режима фотосъемки

Размер изображения также можно настроить, воспользовавшись параметром **Размер изображения** в меню режима фотосъемки (**[]** 310).

Использование двух карт памяти

Когда в фотокамеру вставлены две карты памяти, можно использовать элемент **Д-вие для карты в Гнезде 2** в меню режима фотосъемки для выбора действия для карты в Гнезде 2. Выберите **Переполнение** (карта памяти в Гнезде 2 используется только, когда заполнена карта памяти в Гнезде 1), **Резервирование** (каждый снимок записывается как на карту памяти в Гнезде 1, так и на карту памяти в Гнезде 2) и **RAW - Гн. 1/JPEG - Гн. 2** (аналогично параметру **Резервирование**, за исключением того, что копии в формате NEF/RAW снимков, записанных с настройками NEF/RAW + JPEG, записываются только на карту памяти в Гнезде 1, а копии в формате JPEG записываются только на карту памяти в Гнезде 2).

«Резервирование» и «RAW - Гн. 1/JPEG - Гн. 2»

Фотокамера показывает число оставшихся кадров на карте с наименьшим количеством оставшейся памяти. Спусковая кнопка затвора будет заблокирована, когда одна из карт памяти будет заполнена.

Запись видеороликов

Если в фотокамеру вставлены две карты памяти, гнездо для записи видеороликов можно выбрать при помощи параметра **Назначение** в меню режима видеосъемки (☐ 319).

Фокусировка

В данном разделе описываются параметры фокусировки, доступные при компоновке фотографий в видеискателе. Фокусировку можно настроить автоматически (см. ниже) или вручную (□ 132).

Пользователь также может выбрать точку фокусировки для автоматической или ручной фокусировки (□ 127), или же воспользоваться блокировкой фокусировки для изменения композиции снимков после выполнения фокусировки (□ 129).

Автофокусировка

Чтобы воспользоваться автофокусировкой, поверните переключатель режимов фокусировки в положение **AF**.

Переключатель режимов фокусировки

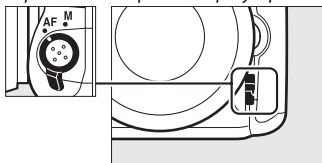

Режим автофокусировки

Следующие режимы автофокусировки можно выбрать во время фотосъемки с использованием видоискателя:

Режим	Описание
AF-A	Автоматическая следящая АФ: Фотокамера автоматически выбирает покадровую следящую автофокусировку для неподвижных объектов и непрерывную следящую автофокусировку для движущихся объектов.
AF-S	Покадровая следящая АФ: Для съемки неподвижных объектов. Фокусировка блокируется, когда спусковая кнопка затвора нажимается наполовину. При настройках по умолчанию спуск затвора можно выполнить только, когда отображается индикатор фокусировки (●) (<i>приоритет фокусировки</i> ; □ 327).
AF-C	Непрерывная следящая АФ: Для съемки движущихся объектов. Фотокамера фокусируется непрерывно, пока спусковая кнопка затвора нажата наполовину; если объект движется, то фотокамера включит <i>прогнозирующую следящую фокусировку</i> (□ 122), чтобы предсказать конечное расстояние до объекта и настроить фокусировку при необходимости. При настройках по умолчанию спуск затвора можно выполнить независимо от того, в фокусе объект или нет (<i>приоритет спуска</i> ; □ 326).

Режим автофокусировки можно выбрать, нажав кнопку режима АФ и поворачивая главный диск управления до тех пор, пока нужная настройка не отобразится в видоискателе или на панели управления.

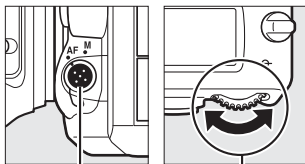

Кнопка режима АФ

Главный диск управления

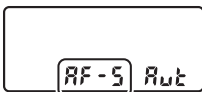

AF-A



AF-S



AF-C

Прогнозирующая следящая фокусировка

В режиме **AF-C** или при выборе непрерывной следящей автофокусировки в режиме **AF-A** фотокамера включит прогнозирующую следящую фокусировку, если объект перемещается по направлению к фотокамере или от фотокамеры, пока спусковая кнопка затвора нажата наполовину. Это позволяет фотокамере вести фокусировку, пытаясь отследить, где будет объект, когда будет произведен спуск затвора.

См. также

Для получения информации об использовании функции приоритета фокусировки в режиме непрерывной следящей АФ см. пользовательскую настройку a1 (**Выбор приор. для AF-C**, □ 326). Для получения информации об использовании функции приоритета спуска в режиме покадровой следящей АФ, см. пользовательскую настройку a2 (**Выбор приор. для AF-S**, □ 327). См. пользовательскую настройку f5 (**Настр. дисков управления**) > **Перекл. глав./вспом.** (□ 363) для получения информации об использовании вспомогательного диска управления для выбора режима фокусировки. Для получения информации о параметрах автофокусировки, доступных в режиме live view или во время записи видеороликов см. стр. 57.

Режим зоны АФ

Выберите способ, с помощью которого выбирается точка фокусировки во время фотосъемки с использованием видоискателя.

- **Одноточечная АФ:** Выберите точку фокусировки, как описано на стр. 127; фотокамера будет фокусироваться на объекте только в выбранной точке фокусировки. Используйте для съемки неподвижных объектов.
- **Динамическая АФ:** Выберите точку фокусировки как описано на стр. 127. В режимах фокусировки **АF-A** и **АF-C** фотокамера будет фокусироваться на основании информации, полученной от окружающих точек фокусировки, если объект на короткое время покидает выбранную точку. Число точек фокусировки зависит от выбранного режима:
 - **Динамическая АФ (9 точек):** Выбирается, когда есть время на компоновку фотографии или когда объекты движутся предсказуемо (например, бегуны или гоночные автомобили на трекке).
 - **Динамическая АФ (21 точка):** Выбирается при фотографировании объектов, движущихся хаотично (например, игроки во время футбольного матча).
 - **Динамическая АФ (51 точка):** Выбирается при фотографировании объектов, которые движутся быстро и которые нельзя легко поймать в видоискателе (например, птицы).

- **3D-слежение:** Выберите точку фокусировки как описано на стр. 127. В режимах фокусировки **AF-A** и **AF-C** фотокамера будет следить за объектами, которые покидают выбранную точку фокусировки, и выбирать новые точки фокусировки при необходимости. Используется, чтобы быстро компоновать снимки с хаотично движущимися из стороны в сторону объектами (например, теннисисты). Если объект выходит из видоискателя, уберите палец со спусковой кнопки затвора и поменяйте композицию фотографии, поместив объект в выбранную точку фокусировки.



- **Групповая АФ:** Фотокамера фокусируется с помощью группы точек фокусировки, выбранной пользователем, снижая вероятность фокусирования фотокамеры на фоне вместо главного объекта. Выберите для объектов, которые неудобны для фотографирования с использованием одной точки фокусировки. Если будут обнаружены лица в режиме фокусировки **AF-S**, то фотокамера отдаст приоритет портретным объектам.

- **Автоматический выбор зоны АФ:** Фотокамера автоматически обнаруживает объект и выбирает точку фокусировки; если обнаруживается лицо, фотокамера отдаст приоритет портретному объекту.



Активные точки фокусировки выделяются на короткое время после того, как фотокамера фокусируется; в режиме **AF-C** или при выборе непрерывной следящей автофокусировки в режиме **AF-A** главная точка фокусировки остается выделенной после того, как все остальные точки фокусировки отключатся.

Режим зоны АФ можно выбрать, нажав кнопку режима АФ и поворачивая вспомогательный диск управления до тех пор, пока нужная настройка не отобразится в видоискателе или на панели управления.

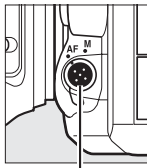

Кнопка режима АФ

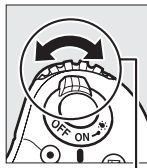

Вспом. диск управления



Панель управления

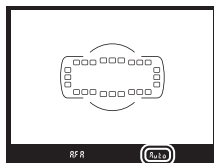

Видоискатель

3D-слежение

Когда спусковая кнопка затвора нажата наполовину, цвета области, окружающей выбранную точку фокусировки, сохраняются в памяти фотокамеры. Поэтому функция 3D-слежения может не дать желаемых результатов, если цвет объекта и цвет фона совпадают, или объект занимает лишь небольшую часть кадра.

Режим зоны АФ

Режим зоны АФ отображается на панели управления и в видоискателе.

Режим зоны АФ	Панель управления	Видоискатель
Одноточечная АФ	S	S
Динамическая АФ (9 точек) *	d 9	d 9
Динамическая АФ (21 точка) *	d2 1	d2 1
Динамическая АФ (51 точка) *	d5 1	d5 1
3D-слежение	3d	3d
Групповая АФ	GrP	GrP
Автом. выбор зоны АФ	Auto	Auto

* В видоискателе отображаются только активные точки фокусировки. Остальные точки фокусировки предоставляют дополнительную информацию для фокусировки.

Ручная фокусировка

Одноточечная АФ выбирается автоматически, когда используется ручная фокусировка.

См. также

Для получения информации о настройке ожидания фотокамеры перед повторной фокусировкой на объекте, который движется перед фотокамерой, см. пользовательскую настройку a3 (**Следящ. АФ с сист. Lock-On**, □ 328). См. пользовательскую настройку a4 (**Подсветка точки фокусировки**, □ 329) для получения информации о выборе способа отображения точки фокусировки в динамической и групповой АФ. См. пользовательскую настройку f5 (**Настр. дисков управления**) > **Перекл. глав./вспом.** (□ 363) для получения информации об использовании гдавного диска управления для выбора режима зоны АФ. Для получения информации о параметрах автофокусировки, доступных в режиме live view или во время записи видеороликов см. стр. 58.

Выбор точки фокусировки

Фотокамера дает возможность выбрать одну из 51 точки фокусировки, что позволяет компоновать фотографии, располагая основной объект почти в любом месте в кадре. Выполните указанные ниже шаги, чтобы выбрать точку фокусировки (в групповой АФ Вы можете выполнить эти действия, чтобы выбрать группу точек фокусировки).

1 Поверните блокировку переключателя фокусировки в положение ●.

Это позволит выбрать точку фокусировки с помощью мультиселектора.

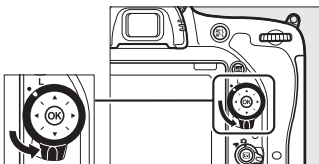

Блокировка переключателя фокусировки

2 Выберите точку фокусировки.

Используйте мультиселектор, чтобы выбрать точку фокусировки в видоискателе, пока включен экспонометр. Нажмите **OK**, чтобы выбрать центральную точку фокусировки.



После выбора точки фокусировки можно повернуть блокировку переключателя фокусировки в заблокированное положение (L), чтобы точка фокусировки не менялась при нажатии мультиселектора.

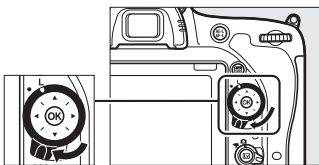

Автоматический выбор зоны АФ

Точка фокусировки в режиме автоматического выбора зоны АФ выбирается автоматически; ручной выбор точки фокусировки не доступен.

См. также

Для получения информации о выборе времени подсвечивания точки фокусировки см. пользовательские настройки а5 (**Подсветка точки АФ**, □ 329). Для получения информации об установке выбора точки фокусировки для «закольцовывания» см. пользовательскую настройку а6 (**Закольц. выбор точки ф-ки**, □ 330). Для получения информации о выборе числа точек фокусировки, которые можно выбрать с помощью мультиселектора, см. пользовательскую настройку а7 (**Число точек фокусировки**, □ 330). Для получения информации о выборе отдельных точек фокусировки для вертикальных и горизонтальных ориентаций см. пользовательскую настройку а8 (**Сохранение точек по ориентации**, □ 331). Для получения информации об изменении функции кнопки  см. пользовательскую настройку f1 (**Кнопка ОК**, □ 354).

Блокировка фокусировки

Блокировка фокусировки применяется для изменения компоновки кадра после фокусировки, что позволяет сфокусироваться на объекте, который в конечной компоновке кадра будет вне точки фокусировки. Если фотокамера не может сфокусироваться с помощью автофокусировки (☐ 131), блокировку фокусировки также можно использовать для изменения композиции фотографии после фокусировки на другом объекте, расположенном на том же расстоянии, что и исходный объект. Блокировка фокусировки наиболее эффективна, если выбран параметр, отличный от автоматического выбора зоны АФ для режима зоны АФ (☐ 123).

1 Выполните фокусировку.

Расположите объект в выбранной точке фокусировки и нажмите спусковую кнопку затвора наполовину, чтобы включить фокусировку.



Проверьте, чтобы в видоискателе появился индикатор фокусировки (●).

2 Заблокируйте фокусировку.

Режимы фокусировки AF-A и AF-C: При нажатой наполовину спусковой кнопки затвора (1) нажмите кнопку AE-L/AF-L («AE-L/AF-L») (A3-B/AФ-Б) (2), чтобы заблокировать и фокусировку, и экспозицию (в видоискателе будет отображаться символ AE-L).

Фокусировка будет оставаться заблокированной, пока нажата AE-L/AF-L кнопка «AE-L/AF-L» (A3-B/AФ-Б), даже если потом Вы уберете палец со спусковой кнопки затвора.

Спусковая кнопка затвора

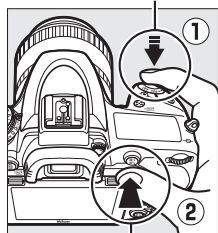

AE-L/AF-L Кнопка «AE-L/AF-L»
(A3-B/AФ-Б)



Режим фокусировки AF-S: При появлении индикатора фокусировки (●) фокусировка блокируется автоматически и остается в этом состоянии до тех пор, пока со спусковой кнопки затвора не будет убран палец. Фокусировку также можно заблокировать, нажав AE-L/AF-L кнопку «**AE-L/AF-L**» (**AЭ-Б/АФ-Б**) (см. выше).



3 Измените компоновку фотографии и выполните съемку.

Фокусировка будет оставаться заблокированной между снимками, если Вы будете удерживать спусковую кнопку затвора нажатой наполовину (**AF-S**) или держать нажатой AE-L/AF-L кнопку «**AE-L/AF-L**» (**AЭ-Б/АФ-Б**), что позволяет делать последовательно несколько снимков с одинаковой настройкой фокусировки.



Не меняйте расстояние между фотокамерой и объектом, пока заблокирована фокусировка. Если объект переместился, выполните фокусировку еще раз для нового расстояния.

См. также

См. пользовательскую настройку c1 (**Блок. AЭ спусков. кнопкой**,  336) для получения информации об использовании спусковой кнопки затвора для блокировки экспозиции, пользовательскую настройку f4 (**Функция кн. "AE-L/AF-L"**,  361) для получения информации о выборе функции AE-L/AF-L кнопки «**AE-L/AF-L**» (**AЭ-Б/АФ-Б**).

Получение хороших результатов съемки при автофокусировке

Автофокусировка работает неправильно при перечисленных ниже условиях. Спуск затвора может быть заблокирован, если фотокамера не может произвести фокусировку при этих условиях, или может появиться индикатор фокусировки (●), и фотокамера издаст звуковой сигнал, что позволит осуществить спуск затвора даже в том случае, если объект не сфокусирован. В таких случаях используйте ручную фокусировку (□ 132) или воспользуйтесь блокировкой фокусировки (□ 129) для фокусировки на другом объекте, находящемся на таком же расстоянии, а затем поменяйте композицию фотографии.



Между объектом и фоном мало или вообще нет контраста.

Пример: Объект того же цвета, что и фон.



В точку фокусировки попадают объекты, находящиеся на разном расстоянии от фотокамеры.

Пример: Объект съемки находится внутри клетки.



Объект имеет регулярный геометрический рисунок.

Пример: Жалюзи или ряд окон высотного здания.

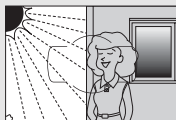

Точка фокусировки содержит области с резким контрастом яркости.

Пример: Объект наполовину в тени.



Объекты на заднем плане больше объекта съемки.

Пример: Здание, находящееся сзади предмета съемки, попадает в кадр.

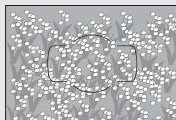

Объект съемки состоит из множества мелких деталей.

Пример: Поле цветов или другие мелкие или одинаковые по яркости объекты.

Ручная фокусировка

Ручную фокусировку можно использовать для объективов, не поддерживающих автофокусировку (объективы NIKKOR без AF), или в случаях, когда автофокусировка не дает необходимых результатов (□ 131).

- **Объективы AF:** Установите переключатель режима фокусировки объектива (если имеется) и переключатель режимов фокусировки фотокамеры в положение **M**.

Переключатель режимов фокусировки

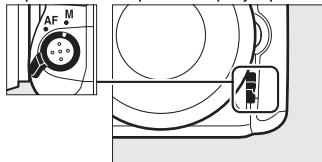

☑ Объективы AF

Не используйте объективы AF, если переключатель режима фокусировки объектива установлен в положение **M**, а переключатель режимов фокусировки фотокамеры установлен в положение **AF**. Несоблюдение данной меры предосторожности может повредить фотокамеру или объектив. Это не относится к объективам AF-S, которые могут быть использованы в режиме **M** без установки переключателя режимов фокусировки в положение **M**.

- **Объективы с ручной фокусировкой:** Выполняйте фокусировку вручную.

Для ручной фокусировки вращайте кольцо фокусировки объектива, пока изображение на матовом поле в видоискателе не станет резким. Фотографии можно делать в любое время, даже если изображение не сфокусировано.



■ Электронный дальномер

Индикатор фокусировки в видоискателе можно использовать для того, чтобы проверить, сфокусирован ли объект в выбранной точке фокусировки (можно выбрать любую из 51 точки фокусировки). Поместив объект в выбранную точку фокусировки, нажмите спусковую кнопку затвора наполовину и вращайте кольцо фокусировки объектива, пока не появится индикатор фокусировки (●). Обратите внимание, что при фокусировке на объектах, описанных на стр. 131, индикатор фокусировки может отображаться, даже если объект не сфокусирован; перед съемкой проверьте фокусировку в видоискателе. Для получения информации об использовании электронного дальномера с дополнительными телеконверторами AF-S/AF-I, см. стр. 430.



☑ Положение фокальной плоскости

Для определения расстояния между объектом и фотокамерой, произведите измерение от метки фокальной плоскости (⊖) на корпусе фотокамеры. Расстояние от крепежного фланца объектива до фокальной плоскости составляет 46,5 мм.

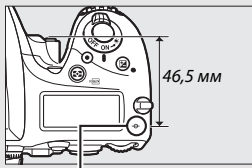

Метка фокальной плоскости

Чувствительность ISO

Чувствительность фотокамеры к свету можно отрегулировать с учетом количества света. Выберите настройки в пределах значений от ISO 100 до ISO 12800 с шагом в $\frac{1}{3}$ EV. Для особых случаев также доступны настройки примерно от 0,3 до 1 EV ниже ISO 100 и от 0,3 до 2 EV выше ISO 12800. Режим Авто, сюжетные режимы и режимы спецэффектов также имеют параметр **АВТО**, с помощью которого фотокамера устанавливает чувствительность ISO в соответствии с условиями освещения. Чем выше чувствительность ISO, тем меньше света необходимо для экспозиции, что позволяет использовать меньшую выдержку или меньшую диафрагму.

Режимы	Параметры
P, S, A, M	Lo-1–Lo-0,3; 100–12800 с шагом $\frac{1}{3}$ EV; Hi-0,3–Hi-2
	Авто
Другие режимы съемки	Авто; Lo-1–Lo-0,3; 100–12800 с шагом $\frac{1}{3}$ EV; Hi-0,3–Hi-2

Чувствительность ISO можно настроить, нажав кнопку  (ISO) и поворачивая главный диск управления до тех пор, пока необходимая настройка не отобразится на панели управления, в видоискателе или на информационном экране.

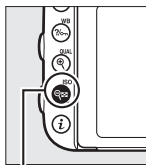

Кнопка  (ISO)



Главный диск управления

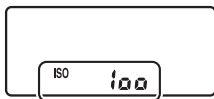

Панель управления



Видоискатель

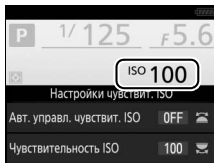

Информационный экран

Чувствительность ISO

Чем выше чувствительность ISO, тем меньше света необходимо для экспозиции, что позволяет использовать более короткую выдержку или меньшую диафрагму, но приводит к большей вероятности того, что на изображениях будет появляться шум (произвольные высвеченные пиксели, неоднородность цветов или линии). Появление шума особенно вероятно при настройках от **Hi-0,3** и **Hi-2**.

АВТО

Если диск выбора режимов поворачивается на **P**, **S**, **A** или **M** после выбора **АВТО**, для чувствительности ISO в другом режиме, то будет восстановлена чувствительность ISO, выбранная в последний раз в режиме **P**, **S**, **A** или **M**.

Hi-0,3–Hi-2

Настройки от **Hi-0,3** до **Hi-2** соответствуют значениям чувствительности ISO 0,3–2 EV выше ISO 12800 (эквивалент ISO 16000–51200).

Lo-0,3–Lo-1

Настройки от **Lo-0,3** до **Lo-1** соответствуют значениям чувствительности ISO 0,3–1 EV ниже ISO 100 (эквивалент ISO 80–50). Используйте при больших значениях диафрагмы, когда свет очень яркий. Контраст немного выше обычного; в большинстве случаев, рекомендуется чувствительность ISO 100 или выше.

Меню режима съемки

Чувствительность ISO также можно настроить из меню режима фотосъемки и видеосъемки. Выберите **Настройки чувствит. ISO** в меню режима фотосъемки для регулировки настроек для видеосъемки и фотосъемки «Live view» (☐ 310) и **Настройки чувств. ISO для видео** в меню режима видеосъемки для регулировки настроек для видеосъемки в режиме live view (☐ 322).

См. также

Для получения информации о выборе шага изменения чувствительности ISO см. пользовательскую настройку b1 (**Шаг изменения чувств. ISO**; ☐ 333). Для получения информации о настройке чувствительности ISO, не используя кнопку  (**ISO**), см. пользовательскую настройку d8 (**Удобный ISO**, ☐ 341). Для получения информации об использовании параметра **Подшума для выс. ISO** в меню режима съемки для уменьшения шума при высокой чувствительности ISO см. стр. 317.

Авт. управл. чувствит. ISO

(Только режимы P, S, A и M)

Если **Вкл.** выбрано для **Настройки чувствит. ISO > Авт. управл. чувствит. ISO** в меню режима фотосъемки, чувствительность ISO будет настраиваться автоматически, если оптимальная экспозиция не будет достигнута при величине, выбранной пользователем (чувствительность ISO настраивается соответственно при использовании вспышки).

- 1 Выберите Авт. управл. чувствит. ISO.**
Выберите **Настройки чувствит. ISO** в меню режима фотосъемки, выделите **Авт. управл. чувствит. ISO** и нажмите .

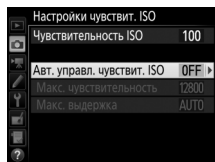

- 2 Выберите Вкл.**
Выделите **Вкл.** и нажмите  (если выбрано значение **Выкл.**, то чувствительность ISO останется зафиксированной на значении, выбранном пользователем).

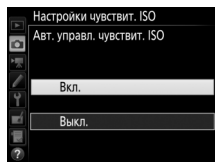

3 Отрегулируйте настройки.

Максимальное значение для автоматической чувствительности ISO можно выбрать с помощью **Макс. чувствительность** (имейте в виду, что

если чувствительность ISO, выбранная пользователем выше чувствительности, выбранной для **Макс. чувствительность**, то вместо него будет использоваться значение, выбранное пользователем). В режимах **P** и **A** чувствительность можно регулировать только, если будет иметь место недоэкспонирование при выдержке, выбранной для **Макс. выдержка** (1/2 000–30 с или **Авто**; в режимах **S** и **M** чувствительность ISO будет регулироваться для оптимальной экспозиции при выдержке, выбранной пользователем). При выборе **Авто** фотокамера выберет максимальную выдержку в соответствии с фокусным расстоянием объектива. Нажмите **OK**, чтобы выйти после окончания настройки.

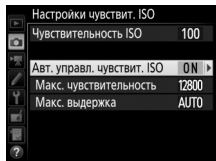

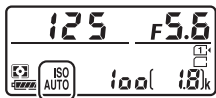

При выборе **Вкл.** в видоискателе и на панели управления отображается **ISO AUTO**. Когда чувствительность, выбранная пользователем, изменяется, эти индикаторы мигают, а измененное значение показывается в видоискателе.



Макс. выдержка

Для автоматического выбора выдержки можно выполнить тонкую настройку, выделив **Авто** и нажав : например, значения короче, чем обычно, выбранные автоматически, можно использовать с объективами телефото для уменьшения смазывания. Однако имейте в виду, что **Авто** доступна только с объективами со встроенным микропроцессором; если объектив без микропроцессора используется без данных объектива, то максимальная выдержка фиксируется на $1/30$ с. Выдержка может увеличиться и выйти за пределы максимального значения, если оптимальная экспозиция не сможет быть достигнута при чувствительности ISO, выбранной для **Макс. чувствительность**.

Авт. управл. чувствит. ISO

При высоких значениях чувствительности более вероятно появление шума (произвольные высвеченные пиксели, неоднородность цветов или линии). Воспользуйтесь параметром **Под. шума для выс. ISO** в меню режима съемки, чтобы уменьшить шум (см. стр. 317). Когда используется вспышка, максимальная выдержка будет установлена на значение, выбранное для **Макс. выдержка**, если только это значение не короче пользовательской настройки e1 (**Выдержка синхронизации**,  345) или не длиннее пользовательской настройки e2 (**Выдержка вспышки**,  346), и в этом случае вместо него будет использоваться значение, выбранное для пользовательской настройки e2. Заметьте, что чувствительность ISO может увеличиваться автоматически, когда автоматическое управление чувствительностью ISO используется в сочетании с режимами медленной синхронизации вспышки (доступно со встроенной вспышкой и с дополнительными вспышками, указанными на стр. 433), по возможности, не позволяя фотокамере выбирать длинные выдержки.

Включение и выключение автоматического управления чувствительностью ISO





Вы можете включить или выключить автоматическое управление чувствительностью ISO, нажав кнопку  (**ISO**) и поворачивая вспомогательный диск управления. Когда включено автоматическое управление чувствительностью ISO, отображается **ISO AUTO**.

Экспозиция

Замер экспозиции

(Только режимы P, S, A и M)

Выберите способ, с помощью которого фотокамера будет устанавливать экспозицию в режимах P, S, A и M (в других режимах фотокамера выбирает способ замера экспозиции автоматически).

Параметр	Описание
	Матричный: Позволяет достичь естественных результатов в большинстве ситуаций. Фотокамера замеряет широкую область кадра и устанавливает экспозицию в соответствии с распределением оттенков, цветом, компоновкой кадра, а для объективов типа G, E или D (□ 429) – информацию о расстоянии (3D цветовой матричный замер III; с другими объективами со встроенным микропроцессором фотокамера использует цветовой матричный замер III, который не включает 3D информацию о расстоянии).
	Центровзвешенный: Фотокамера измеряет весь кадр, но отдает наибольшее предпочтение центральной зоне (если установлен объектив со встроенным микропроцессором, то размер зоны можно выбрать с помощью пользовательской настройки b5, Зона центровзвеш. замера , □ 335; если установлен объектив без микропроцессора, то зона равна кругу диаметром 12 мм). Классический метод замера при съемке портретов; рекомендуется при использовании фильтров с кратностью изменения экспозиции (кратность фильтра) свыше 1x.
	Точечный: Фотокамера измеряет окружность диаметром 4 мм (примерно 1,5% кадра). В центре окружности находится текущая точка фокусировки, что позволяет произвести замер для предметов, расположенных не в центре (если используется объектив без микропроцессора или активен автоматический выбор зоны АФ, фотокамера будет производить замер в центральной точке фокусировки). Гарантируется правильная экспозиция основного объекта, даже если фон намного светлее или темнее.
	По ярким участкам: Фотокамера производит замер в ярких участках. Используйте для уменьшения потери деталей в светлых участках, например при фотографировании артистов, выступающих на сцене при освещении прожекторами.

Чтобы выбрать параметр замера, нажмите кнопку  (FORMAT) и поворачивайте главный диск управления до тех пор, пока нужная настройка не отобразится в видоискателе и на панели управления.

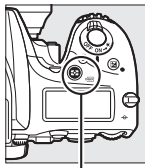

Кнопка  (FORMAT)

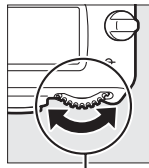

Главный диск управления



Панель управления





Видоискатель

Данные объектива без CPU

Определение фокусного расстояния и максимальной диафрагмы объективов без микропроцессора с помощью параметра **Данные объектива без CPU** в меню настройки ( 236) позволяет фотокамере использовать цветовой матричный замер, когда выбрана матрица, и улучшать точность центровзвешенного и точечного замеров. Центровзвешенный замер будет использоваться, если замер экспозиции по ярким участкам выбран с объективами без микропроцессора, или если матричный замер выбран с объективами без микропроцессора, для которых не были указаны данные объектива. Имейте в виду, что центровзвешенный замер также может использоваться, если замер экспозиции по ярким участкам выбран с определенными объективами со встроенным микропроцессором (объективы AI-P NIKKOR и объективы AF не типа G, E или D).

См. также

См. пользовательскую настройку b4 (**Матричный замер**,  335) для получения информации о том, чтобы выбрать, будет ли матричный замер использовать распознавание лиц. Для получения информации о том, как выполнить отдельные настройки для получения оптимальной экспозиции для каждого метода замера экспозиции см. пользовательскую настройку b6 (**Точная настр. оптим. эксп.**,  336).

Блокировка автоматической экспозиции

Используйте блокировку автоматической экспозиции для изменения компоновки фотографий после использования центровзвешенного замера и точечного замера (☐ 139) для замера экспозиции.

1 Заблокируйте экспозицию.

Расположите объект в выбранной точке фокусировки и нажмите спусковую кнопку затвора наполовину. Нажав наполовину спусковую кнопку затвора и расположив объект в точке фокусировки, нажмите AE-L/AF-L кнопку «**AE-L/AF-L**» (**AЭ-Б/АФ-Б**), чтобы заблокировать фокусировку и экспозицию (если используется автофокусировка, удостоверьтесь в том, что в видоискателе появился индикатор фокусировки (●)).

Если включена блокировка экспозиции, в видоискателе отображается индикатор **AE-L**.

Спусковая кнопка затвора

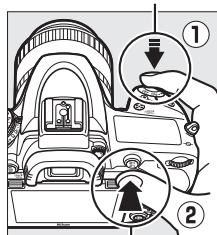

AE-L/AF-L Кнопка «**AE-L/AF-L**» (**AЭ-Б/АФ-Б**)



2 Измените компоновку фотографии.

Удерживая нажатой AE-L/AF-L кнопку «**AE-L/AF-L**» (**AЭ-Б/АФ-Б**), измените компоновку фотографии и выполните съемку.



Область замера

При точечном замере экспозиция будет заблокирована на значении, замеренном в 4 мм области вокруг выбранной точки фокусировки. При центровзвешенном замере экспозиция будет заблокирована на значении, замеренном в 12 мм области вокруг центра видоискателя.



Регулировка выдержки и диафрагмы

При блокировке экспозиции следующие значения можно отрегулировать без изменения измеренных значений экспозиции:

Режим	Настройка
P	Выдержка и диафрагма (гибкая программа;  89)
S	Выдержка
A	Диафрагма

Новые значения можно проверить в видоискателе и на панели управления. Имейте в виду, что замер экспозиции нельзя изменить, пока активна блокировка экспозиции.

См. также

Если выбрано значение **Вкл.** для пользовательской настройки с1 (**Блок. АЭ спусков. кнопкой**,  336), экспозиция будет блокироваться при нажатии спусковой кнопки затвора наполовину. Для получения информации об изменении функции  кнопки «**AE-L/AF-L**» (**АЭ-Б/АФ-Б**) см. пользовательскую настройку f4 (**Функция кн. "AE-L/AF-L"**,  361).

Коррекция экспозиции

(Только режимы P, S, A, M, SCENE и )

Коррекция экспозиции используется для изменения значения экспозиции, отличного от предлагаемого фотокамерой, что позволяет делать снимки темнее или светлее. Она наиболее эффективна при использовании с центровзвешенным или точечным замером ( 139). Выберите значения между -5 EV (недоэкспонирование) и $+5$ EV (переэкспонирование) с шагом в $\frac{1}{3}$ EV. В общем, положительные значения делают объект светлее, а отрицательные – темнее.



-1 EV

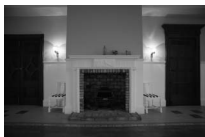

Коррекция экспозиции
отсутствует



$+1$ EV

Чтобы выбрать значение коррекции экспозиции, нажмите кнопку  и поворачивайте главный диск управления до тех пор, пока нужное значение не отобразится на панели управления или в видоискателе.

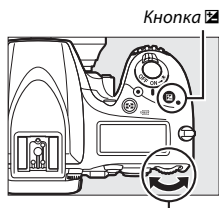

Кнопка 

Главный диск управления



± 0 EV





(нажатие кнопки )



$-0,3$ ($-\frac{1}{3}$) EV



$+2,0$ EV

При значениях, отличных от $\pm 0,0$, 0 будет мигать в центре индикаторов экспозиции (только режимы **P**, **S**, **A**, **SCENE** и ) и символ  будет отображаться на панели управления и в видоискателе после того, как Вы отпустите кнопку . Текущее значение коррекции экспозиции можно проверить на индикаторе экспозиции, нажав кнопку .







Обычную экспозицию можно восстановить, установив коррекцию экспозиции на ± 0 (настройки коррекции экспозиции в режимах **SCENE** и ) будут сброшены при выборе другого режима). Выключение фотокамеры не сбрасывает коррекцию экспозиции.

Режим M

В режиме **M** коррекция экспозиции влияет только на индикатор экспозиции; выдержка и диафрагма изменяться не будут.







См. также

Для получения информации о величине шага изменения коррекции экспозиции см. пользовательскую настройку b2 (**Шаг EV контроля экспоз.**,  333). Для получения информации о настройках коррекции экспозиции, не используя кнопку  см. пользовательскую настройку b3 (**Простая коррекция экспоз.**,  334). Для получения информации об ограничении эффектов коррекции экспозиции для фона при использовании вспышки для переднего плана см. пользовательскую настройку e4 (**Корр. экспоз. для вспышки**,  353). Для получения информации об автоматических изменениях экспозиции, уровня вспышки, баланса белого или активного D-Lighting см. стр. 202.

Баланс белого

(Только режимы P, S, A и M)

Использование баланса белого поддерживает естественную цветопередачу, нейтрализуя воздействие источника света на цвета снимка. В режимах, отличных от P, S, A и M, баланс белого устанавливается автоматически фотокамерой. Автоматический баланс белого рекомендуется для большинства источников света в режимах P, S, A и M, но при необходимости можно выбрать и другие значения в соответствии с типом источника:

	Параметр	Цветовая темп.*
AUTO	Авто	3 500–8 000 K
	Нормальный	
	Сохранение теплых цветов освещ.	
	Лампы накаливания	3 000 K
	Лампы дневного света	
	Натриевые лампы	2 700 K
	Л-ы тепл. бел. днев. света	3 000 K
	Л-ы белого света	3 700 K
	Л-ы хол. белого днев. света	4 200 K
	Л-ы белого дневного света	5 000 K
	Флуор. л-ы дневного света	6 500 K
Ртут. л-ы с выс. цвет. темп.	7 200 K	
	Прямой солнечный свет	5 200 K
	Вспышка	5 400 K
	Облачно	6 000 K
	Тень	8 000 K
	Выбор цвет. температуры (☐ 152)	2 500 – 10 000 K
PRE	Ручная настройка (☐ 155)	—

* Все значения приблизительны и не отражают тонкой настройки (если применимо).

Баланс белого устанавливается путем нажатия кнопки **WB** и поворотом главного диска управления до отображения необходимой настройки на информационном экране.

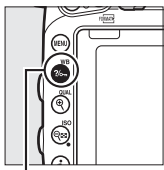

Кнопка **WB**



Главный диск управления

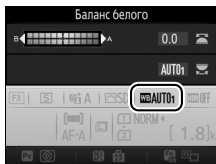

Информационный экран

☑ Меню режима съемки

Баланс белого также можно настроить при использовании параметра **Баланс белого** в любом меню режима съемки (☐ 310, 321), который также можно использовать для тонкой настройки баланса белого (☐ 149), или чтобы измерить величину ручной настройки баланса белого (☐ 155). Параметр **Авто** в меню **Баланс белого** предлагает выбор **Нормальный** и **Сохранение теплых цветов освещ.**, что сохраняет теплые цвета от ламп накаливания, в то время как параметр **☀ Лампы дневного света** можно использовать для того, чтобы выбрать тип источника света. Элемент в меню режима видеосъемки предлагает параметр **Настройки как для снимков**, который устанавливает баланс белого для видеороликов на то же значение, что и для фотографий.

☑ Освещение студийными вспышками

Автоматический баланс белого может не привести к желаемым результатам при использовании больших студийных вспышек. Используйте ручную настройку баланса белого или установите баланс белого в режим **Вспышка** и используйте тонкую настройку, чтобы настроить баланс белого.

Цветовая температура

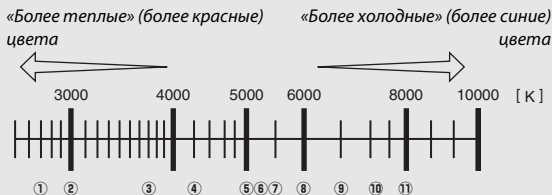

Цвет, воспринимаемый человеком, зависит от особенностей его зрения и других условий. Цветовая температура представляет собой объективную меру цвета источника света, определяемая как температура объекта, до которой он должен нагреться, чтобы излучать свет той же длины волны. Если источники света с цветовой температурой в границах 5 000–5 500 К воспринимаются белыми, то источники света с более низкой цветовой температурой, например, лампы накаливания, воспринимаются слегка желтоватыми или красноватыми. Напротив, в свете источников с более высокой цветовой температурой присутствуют оттенки синего.



- | | |
|---|--|
| ① | ☀️ (натриевые лампы): 2 700 К |
| ② | 💡 (лампы накаливания)/☀️ (л-ы тепл. бел. днев. света): 3 000 К |
| ③ | ☀️ (л-ы белого света): 3 700 К |
| ④ | ☀️ (л-ы хол. белого днев. света): 4 200 К |
| ⑤ | ☀️ (л-ы белого дневного света): 5 000 К |
| ⑥ | ☀️ (прямой солнечный свет): 5 200 К |
| ⑦ | ⚡ (вспышка): 5 400 К |
| ⑧ | ☁️ (облачно): 6 000 К |
| ⑨ | ☀️ (флуор. л-ы дневного света): 6 500 К |
| ⑩ | ☀️ (ртут. л-ы с выс. цвет. темп.): 7 200 К |
| ⑪ | 🏠 (тень): 8 000 К |

Примечание: Все значения приблизительны.

 См. также

Когда **Брекетинг баланса белого** выбран для пользовательской настройки e6 (**Установка автобрекетинга**,  353), фотокамера создаст несколько изображений при каждом спуске затвора. Баланс белого будет меняться с каждым изображением, выполняя «брекетинг» значения, выбранного на данный момент для баланса белого ( 208).

Тонкая настройка баланса белого

При настройках, отличных от **☑ (Выбор цвет. температуры)**, можно выполнить «тонкую настройку» баланса белого, чтобы откорректировать различия цветов источника света, или намеренно внести в изображение цветовые оттенки.

■ Меню баланса белого

Чтобы выполнить тонкую настройку баланса белого из меню режима съемки, выберите **Баланс белого** и выполните шаги, описанные ниже.

1 Отобразите параметры тонкой настройки.

Выделите параметр баланса белого и нажмите **⌂** (если отображается подменю, выберите нужный параметр и снова нажмите **⌂**, чтобы отобразить параметры тонкой настройки; для получения более подробной информации о тонкой ручной настройке баланса белого см. стр. 164).

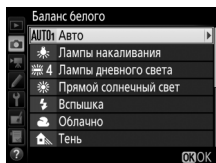

2 Выполните тонкую настройку баланса белого.

Для тонкой настройки баланса белого используйте мультиселектор. Можно выполнить тонкую настройку баланса белого на оси янтарно (A)–синего (B) с шагом 0,5 и зелено (G)–пурпурного (M) с шагом 0,25. Горизонтальная (янтарно-синяя) ось соответствует цветовой температуре, в то время как вертикальная (зелено-пурпурная) ось имеет схожий эффект с соответствующими фильтрами цветовой коррекции (CC). Горизонтальная ось имеет деления с шагом, равные около 5 майред, вертикальная ось – с шагом примерно 0,05 единиц диффузной плотности.

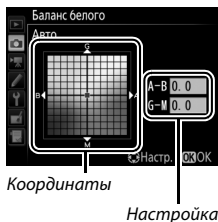

3 Нажмите **OK**.

Нажмите **OK**, чтобы сохранить настройки и вернуться в меню режима съемки.

■ Кнопка **WB** (WB)

При настройках, отличных от **К** (**Выбор цвет. температуры**) и **PRE** (**Ручная настройка**), кнопку **WB** можно использовать для тонкой настройки баланса белого на янтарно (A)–синей (B) оси (□ 149; чтобы выполнить тонкую настройку баланса белого при выборе **PRE**, воспользуйтесь меню режима съемки, как описано на стр. 164). Нажмите кнопку **WB** и поворачивайте вспомогательный диск управления для тонкой настройки баланса белого с шагом 0,5 (с каждым полным шагом, равным примерно 5 майред) до тех пор, пока нужное значение не будет отображаться на панели управления и информационном экране. Поворот вспомогательного диска управления влево увеличивает количество янтарного (A). Поворот вспомогательного диска управления вправо увеличивает количество синего (B).

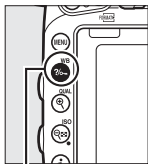

Кнопка **WB**



Вспом. диск управления



Панель управления

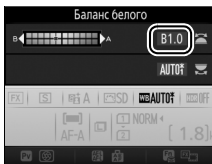

Информационный экран

Тонкая настройка баланса белого

Если была выполнена тонкая настройка баланса белого, то на информационном экране отобразится звездочка («*»). Имейте в виду, что цвета на осях тонкой настройки являются относительными, а не абсолютными.

Например, перемещение курсора в положение В (синий), когда для параметра баланса белого выбрано «теплое» значение, такое как  (Лампы накаливания), приведет к тому, что фотографии станут более «холодными», но не синими.

«Майред»

Любое изменение в цветовой температуре, приводит к более сильным изменениям цвета при низких цветовых температурах, чем при высоких. Например, изменение в 1 000 К приводит к большему изменению цвета при 3 000 К, чем при 6 000 К. Майред, рассчитанный путем умножения сдвига цветовой температуры на 10^6 , является величиной цветовой температуры, которая принимает во внимание такое изменение, которое является частью, используемой в фильтрах коррекции цветовой температуры. Например:

- 4 000 К – 3 000 К (разница в 1 000 К)=83 майреда
- 7 000 К – 6 000 К (разница в 1 000 К)=24 майреда



Информационный экран

Выбор цветовой температуры

Выполните указанные ниже шаги, чтобы выбрать цветовую температуру при выборе **К** (**Выбор цвет. температуры**) для баланса белого.

✓ Выбор цветовой температуры

Имейте в виду, что желаемые результаты нельзя достичь со вспышкой или освещением от лампы дневного света. Выберите **⚡ (Вспышка)** или **☀ (Лампы дневного света)** для этих источников. Для других источников, сделайте пробный снимок, чтобы определить подходит ли данное значение.

■ Меню баланса белого

Цветовая температура может быть выбрана с помощью параметров **Баланс белого** в меню режима съемки. Введите значения для осей янтарно-синего и зелено-пурпурного (**□** 149), как описано выше.

1

Выберите **Выбор цвет. температуры**.

В любом меню режима съемки выберите **Баланс белого**, затем выделите **Выбор цвет. температуры** и нажмите **↵**.

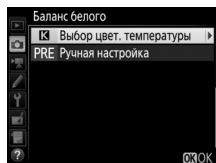

2





Выберите значение для янтарно-синего.

Нажмите кнопку **↶** или **↷**, чтобы выделить цифры, затем нажмите **↶** или **↷**, чтобы их изменить.



Значение для янтарно (A)-синей (B) оси

3 Выберите значение для зелено-пурпурного.

Нажмите  или , чтобы выделить ось G (зеленая) или M (пурпурная), и нажмите  или , чтобы выбрать значение.



Значение для зелено (G)-пурпурной (M) оси

4 Нажмите .

Нажмите , чтобы сохранить изменения и вернуться в меню режима съемки. Если выбрано значение, отличное от 0, для оси зелено (G)-пурпурного (M), то на информационном экране отобразится звездочка («*»).

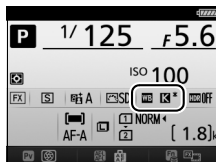

■ Кнопка ?/о-т (WB)

При выборе **К** (**Выбор цвет. температуры**) кнопку ?/о-т (WB) можно использовать для выбора цветовой температуры, но только для оси янтарно (A)–синего (B). Нажмите кнопку ?/о-т (WB) и поворачивайте вспомогательный диск управления до тех пор, пока нужное значение не будет отображаться на панели управления и информационном экране (регулировка выполняется в майредах; \square 151). Чтобы ввести цветовую температуру непосредственно, нажмите кнопку ?/о-т (WB) и нажмите \leftarrow или \rightarrow , чтобы выделить цифру, и нажмите \uparrow или \downarrow , чтобы ее изменить.

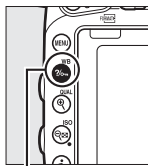

Кнопка ?/о-т (WB)

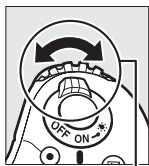

Вспом. диск управления



Панель управления

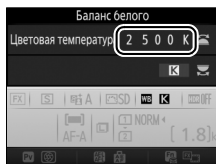

Информационный экран

Ручная настройка

Ручная настройка предназначена для записи и вызова использования пользовательских настроек баланса белого при съемке в условиях смешанного освещения или для корректирования влияния источников освещения, дающих сильные оттенки. Фотокамера может хранить до шести значений ручной настройки баланса белого в предустановках от d-1 до d-6. Имеется два способа выполнения ручной настройки баланса белого:

Способ	Описание
Прямое измерение	Нейтрально-серый или белый объект освещается источником, который будет использоваться на конечном снимке, и баланс белого замеряется фотокамерой (☐ 155). При фотосъемке «Live view» и видеосъемке в режиме Live view (☐ 54, 66), баланс белого можно измерить в выбранной области кадра (точечный баланс белого, ☐ 159).
Копирование из существующей фотографии	Значение баланса белого копируется из снимка на карту памяти (☐ 162).

Фотосъемка с видискателем

1 Осветите эталонный объект.

Разместите нейтрально-серый или белый объект под источник света, который будет использоваться для финальной фотографии. В студийных условиях в качестве эталонного объекта рекомендуется использовать стандартный серый шаблон. Имейте в виду, что экспозиция автоматически увеличивается на 1 EV при измерении баланса белого; в режиме М, настройте экспозицию так, чтобы индикатор экспозиции показывал ± 0 (☐ 94).

- 2** Установите баланс белого на PRE (Ручная настройка).
Нажмите кнопку **WB** и поворачивайте главный диск управления до тех пор, пока на информационном экране не отобразится PRE.

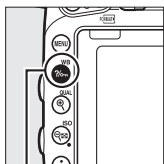

Кнопка **WB**



Главный диск управления

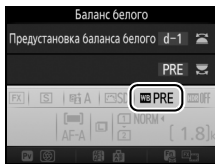

Информационный экран

- 3** Выберите предустановку.
Нажмите кнопку **WB** и поворачивайте вспомогательный диск управления до тех пор, пока нужная предустановка баланса белого (от d-1 до d-6) не будет отображаться на информационном экране.

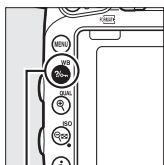

Кнопка **WB**

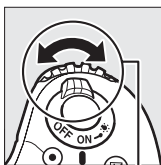

Вспом. диск управления

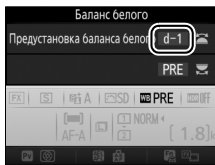

Информационный экран

Измерение ручной настройки баланса белого (фотосъемка с использованием видискателя)

Ручную настройку баланса белого нельзя измерить во время съемки фотографии HDR (□ 177) или мультиэкспозиции (□ 216), или при выборе **Видеосъемка** для пользовательской настройки g4 (**Функ. спусков. кн. затвора**, □ 373) и повороте селектора live view в положение

4 Выберите режим прямого измерения.

На короткое время отпустите кнопку WB , а затем нажмите кнопку до тех пор, пока на панели управления и в видоискателе не начнет мигать символ PrE . Символ будет мигать примерно в течение шести секунд.



Панель управления



Видоискатель

5 Измерьте баланс белого.

Прежде чем индикатор перестанет мигать, поместите эталонный объект в кадр так, чтобы он заполнил все поле видоискателя, и нажмите спусковую кнопку затвора до конца. Фотокамера измерит значение для баланса белого и сохранит его в предустановке, выбранной в шаге 3. Фотографии записываться не будут; баланс белого можно измерить точно, даже когда фотокамера не сфокусирована.



Защищенные предустановки

Если текущая предустановка защищена (164), то на панели управления, в видоискателе и на информационном экране будет мигать PrE или Prt при попытке измерить новое значение.

6 Проверьте результаты.

Если фотокамера произвела замер значения баланса белого, на панели управления замигает **Good** примерно на шесть секунд, пока в видоискателе будет мигать **Good**.

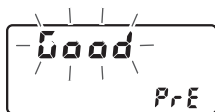

Панель управления



Видоискатель

В условиях слишком тусклого или слишком яркого освещения фотокамера не всегда может измерить значение баланса белого. Мигающий **no Good** появится на панели управления и в видоискателе примерно на шесть секунд. Нажмите спусковую кнопку затвора на половину, чтобы вернуться к шагу 5 и снова произвести замер баланса белого.

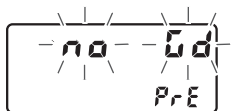

Панель управления



Видоискатель

✓ Режим прямого измерения

Если при фотосъемке с использованием видоискателя во время мигания экрана не выполняются никакие действия, режим прямого измерения прекратит работу за время, выбранное в пользовательской настройке с2 (**Таймер режима ожидания**, □ 336).

✓ Выбор предустановки

При выборе **Ручная настройка** для параметра **Баланс белого** в любом меню режима съемки отображается диалоговое окно, показанное на рисунке справа; выделите предустановку и нажмите **OK**. Если на данный момент в предустановке нет никакого значения, то баланс белого будет установлен на 5 200 К, что соответствует параметру **Прямой солнечный свет**.



Live view (Точечный баланс белого)

При фотосъемке «Live view» и видеосъемке в режиме live view (☐ 54, 66) баланс белого можно измерить в выбранной области кадра, что исключает необходимость подготовки эталонного объекта или смены объектива во время фотосъемки в режиме телефото.

- 1** Нажмите кнопку **Lv**.
Зеркало поднимется, на мониторе фотокамеры отобразится сцена, видимая через объектив.

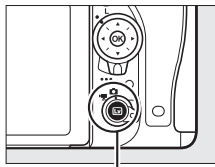

Кнопка **Lv**

- 2** Установите баланс белого на **PRE (Ручная настройка)**.
Нажмите кнопку **WB** и поворачивайте главный диск управления до тех пор, пока на мониторе не отобразится **PRE**.

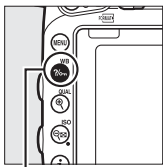

Кнопка **WB**



Главный диск
управления



Монитор

3 Выберите предустановку.

Нажмите кнопку **WB** и поворачивайте вспомогательный диск управления до тех пор, пока нужная предустановка баланса белого (от d-1 до d-6) не будет отображаться на мониторе.

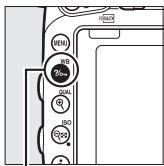

Кнопка **WB**

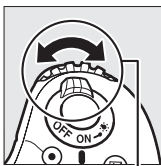

Вспом. диск управления



Монитор

4 Выберите режим прямого измерения.

На короткое время отпустите кнопку **WB**, а затем нажмите кнопку до тех пор, пока на мониторе не начнет мигать символ **PRE**. В выбранной точке фокусировки отобразится мишень точечного баланса белого (□).



Монитор

5 Расположите мишень на белой или серой области.

Пока на дисплее мигает **PRE**, воспользуйтесь мультиселектором, чтобы расположить □ в белой или серой области объекта. Для увеличения области вокруг мишени для более точного расположения нажмите кнопку **QUAL**.



6 Измерьте баланс белого.

Нажмите **OK** или нажмите спусковую кнопку затвора до конца, чтобы измерить баланс белого. Время, доступное для измерения баланса белого, равно времени, выбранному для пользовательской настройки с4 (**Задержка откл. монитора**) > **Live view** (□ 337).



Если фотокамера не в состоянии измерить баланс белого, то появится сообщение, показанное справа. Выберите новую мишень баланса белого и повторите процедуру, начиная с шага 5.

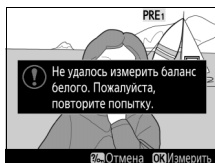

7 Выйдите из режима прямого измерения.

Нажмите кнопку **WB** для выхода из режима прямого измерения.

При выборе **Ручная настройка** для **Баланс белого** в любом меню режима съемки положение мишени, используемой для измерения ручной настройки баланса белого, будет отображаться на предустановках, записанных во время фотосъемки «Live view» и видеосъемки в режиме live view.



Измерение ручной настройки баланса белого (Live View)

Ручную настройку баланса белого нельзя измерить при выборе **Видеосъемка** для пользовательской настройки g4 (**Функ. спусков. кн. затвора**, □ 373) и переключателя режима live view, повернутом в положение **В**. Ручную настройку баланс белого нельзя установить, пока включена экспозиция HDR (□ 177).

Управление предустановками

■ Копирование баланса белого из фотографии

Чтобы скопировать значение баланса белого из существующей фотографии на выбранную предустановку, выполните следующие действия.

1 Выберите Ручная настройка.

В любом меню режима съемки выберите **Баланс белого**, затем выделите **Ручная настройка** и нажмите .

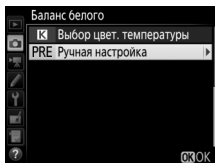

2 Выберите место назначения.

Выделите место назначения предустановки (от d-1 до d-6) и нажмите  (ISO).

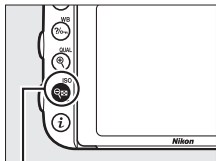

Кнопка  (ISO)



3 Выберите Выбрать изображение.

Выделите **Выбрать изображение** и нажмите .

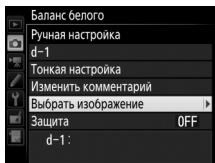

4 Выделите исходное изображение. Выделите исходное изображение.

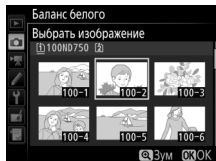

5 Скопируйте баланс белого.

Нажмите **OK**, чтобы скопировать значение баланса белого для выделенной фотографии в выбранную предустановку. Если выделенная фотография имеет комментарий (**384**), он будет скопирован в комментарий для выбранной предустановки.

Выбор исходного изображения

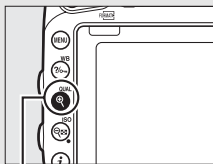

Чтобы просмотреть изображение, выделенное в Шаге 4 в режиме полнокадрового просмотра, нажмите и удерживайте кнопку **QUAL**.



Кнопка **QUAL**



Выбор предустановки баланса белого

Нажмите , чтобы выделить текущую предустановку баланса белого (d-1 – d-6), и нажмите , чтобы выбрать другую предустановку.

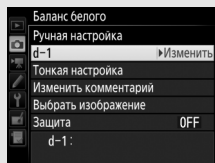

Тонкая настройка ручной настройки баланса белого

Тонкую настройку выбранной предустановки можно выполнить, выбрав **Тонкая настройка** и отрегулировав баланс белого, как описано на стр. 149.

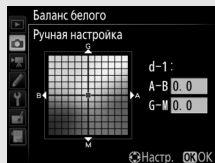

Изменить комментарий

Чтобы ввести описательный комментарий, размером до 36 символов для текущей предустановки баланса белого, выберите **Изменить комментарий** в меню ручной настройки баланса белого и введите комментарий, как описано на стр. 171.

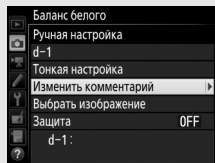

Защита

Для защиты текущей предустановки баланса белого выберите **Защита** в меню ручной настройки баланса белого, затем выделите **Вкл.** и нажмите . Защищенные предустановки нельзя изменить, а также нельзя использовать параметры **Тонкая настройка** и **Изменить комментарий**.

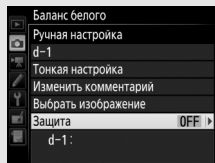







Коррекция изображения

Режимы Picture Control (Только режимы P, S, A и M)

В режимах P, S, A и M Ваш выбор Picture Control определяет, как производится обработка снимков (в других режимах фотокамера выбирает Picture Control автоматически).

Выбор Picture Control

Выберите Picture Control в соответствии с объектом съемки или типом сюжета.

Параметр	Описание
 SD Стандартный	Стандартная обработка снимков для получения сбалансированного эффекта. Рекомендуется в обычных случаях.
 NL Нейтральный	Минимальная обработка снимков для получения естественных результатов. Рекомендуется использовать для фотографий, которые будут в последствии подвергнуты обработке или ретушированию.
 VI Насыщенный	Обработка снимков для получения насыщенных фотоотпечатков. Рекомендуется использовать для фотографий, на которых необходимо подчеркнуть основные цвета.
 MC Монохромный	Съемка монохромных фотографий.
 PT Портрет	Обработка портретов для получения естественной текстуры кожи и придания ей гладкости.
 LS Пейзаж	Для создания ярких пейзажей и городских видов.
 FL Равномерный	Детали сохраняются в широком диапазоне тонов, от засвеченных до затененных областей. Рекомендуется использовать для фотографий, которые будут подвергнуты интенсивной обработке или ретушированию.

Меню режима видеосъемки

Элемент **Режим Picture Control** в меню режима видеосъемки предлагает параметр **Настройки как для снимков**, который устанавливает Picture Control для видеороликов но то же значение, что и для фотографий.

- 1 Выберите Режим Picture Control.**
В любом меню режима съемки выделите **Режим Picture Control** и нажмите **OK**.

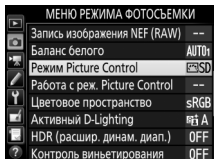

- 2 Выберите Picture Control.**
Выделите Picture Control и нажмите **OK**.

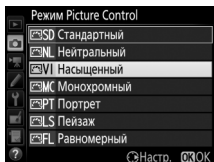

Пользовательские Picture Control

Пользовательские Picture Control создаются путем изменения существующих Picture Control при помощи параметра **Работа с реж. Picture Control** в меню режима съемки (170). Пользовательские Picture Control можно сохранить на карте памяти для обмена с другими фотокамерами той же модели и совместимым программным обеспечением (173).

Индикатор Picture Control

Текущий Picture Control отображается на информационном экране, если нажата кнопка **Info**.

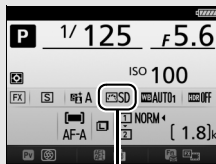

Индикатор Picture Control

Изменение режимов Picture Control



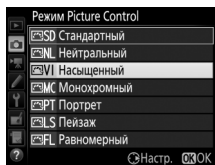

Существующие предустановки или пользовательские Picture Control (□ 170) можно изменить в соответствии с сюжетом или творческим замыслом пользователя. Выберите сбалансированное сочетание настроек при помощи **Быстрая настройка** или отрегулируйте индивидуальные настройки вручную.

1 Выберите Picture Control.

Выделите нужный Picture Control в списке Picture Control (□ 165) и нажмите .



2 Отрегулируйте настройки.

Нажмите  или , чтобы выделить нужный параметр, и нажмите  или , чтобы выбрать значение с шагом 1, или поверните вспомогательный диск управления, чтобы выбрать значение с шагом 0,25 (□ 168). Повторяйте этот шаг до тех пор, пока не будут установлены все настройки или выберите предустановку комбинации настроек, используя мультиселектор, чтобы выбрать **Быстрая настройка**. Для восстановления значений по умолчанию нажмите кнопку  (🔄).

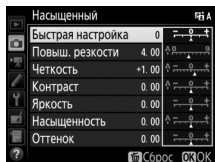

3 Нажмите .

Изменение исходных Picture Control

Режимы Picture Control, созданные в результате модификаций настроек по умолчанию, обозначаются звездочкой («*»).

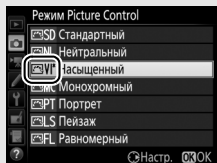

■ Настройка Picture Control

Параметр	Описание	
Быстрая настройка	Отключите или повысьте эффект выбранного Picture Control (обратите внимание, что при этом происходит сброс всех ручных настроек). Недоступно с параметрами Нейтральный , Монохромный , Равномерный или в пользовательских Picture Control (□ 170).	
Ручная настройка (все режимы Picture Control)	Повыш. резкости	Настройка резкости контуров. Выберите A для автоматической регулировки повышения резкости в соответствии с типом сюжета.
	Четкость	Отрегулируйте четкость вручную или выберите A , чтобы фотокамера настроила четкость автоматически. В зависимости от сюжета вокруг ярких объектов могут появляться тени, или вокруг темных объектов могут появляться ореолы при некоторых настройках. Четкость не применяется к видеороликам.
	Контраст	Отрегулируйте контраст вручную или выберите A , чтобы фотокамера отрегулировала контраст автоматически.
	Яркость	Увеличьте или уменьшите яркость без потери деталей в светлых или затененных участках.
Ручная настройка (только монохромные)	Насыщенность	Настройка насыщенности цветов. Выберите A для автоматической регулировки насыщенности в соответствии с типом сюжета.
	Оттенок	Отрегулируйте оттенок.
Ручная настройка (только монохромные)	Эффекты фильтра	Имитация эффекта цветных фильтров на монохромных фотографиях (□ 169).
	Тонирование	Выберите оттенок, который используется на монохромных фотографиях (□ 170).

☑ «А» (Авто)

Результаты автоматического повышения резкости, четкости, контраста и насыщенности будут изменяться в зависимости от экспозиции и положения объекта в кадре. Для лучших результатов используйте объектив типа G, E или D.

🔍 Переключение между ручными и автоматическими настройками

Нажмите кнопку **Q (QUAL)** для переключения между ручными и автоматическими настройками (**A**) для повышения резкости, четкости, контраста и насыщенности.

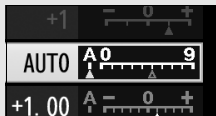

🔍 Пользовательские Picture Control

Параметры, доступные с пользовательскими Picture Control, те же, что и те, на которых основан пользовательский Picture Control.

🔍 Предыдущие настройки

Индикатор **Δ** под значением в меню настроек Picture Control показывает предыдущее значение данной настройки. Этими сведениями следует руководствоваться при регулировке настроек.

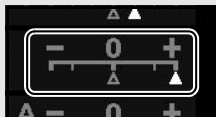



🔍 Эффекты фильтра (только для режима Монохромный)

Параметры данного меню предназначены для имитации эффектов цветных фильтров на монохромных фотографиях. Доступны следующие эффекты фильтров:

Параметр	Описание
Y	Желтый
O	Оранжевый
R	Красный
G	Зеленый

Обратите внимание, что эффекты, достигаемые применением параметра **Эффекты фильтра**, более ярко выражены по сравнению с эффектами, создаваемыми настоящими стеклянными фильтрами.

Тонирование (только для режима Монохромный)

При нажатии , когда выбрано **Тонирование**, отображаются параметры насыщенности. Нажмите  или , чтобы отрегулировать насыщенность с шагом 1 или поворачивайте вспомогательный диск управления, чтобы выбрать значение с шагом 0,25. При выборе **B&W** (черно-белый) управление насыщенностью недоступно.

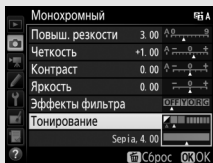

Создание пользовательских Picture Control

Режимы Picture Control, установленные на фотокамере, можно изменить и сохранить в качестве пользовательских Picture Control.

1 Выберите **Работа с реж. Picture Control**.

В любом меню режима съемки выделите **Работа с реж. Picture Control** и нажмите .

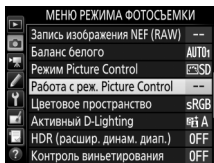



2 Выберите **Сохранить/изменить**.

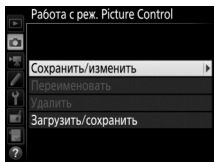

Выделите **Сохранить/изменить** и нажмите .



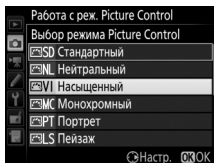

3 Выберите **Picture Control**.

Выберите существующий Picture Control и нажмите  или нажмите , чтобы перейти к шагу 5 и сохранить копию выделенного Picture Control без дальнейшего изменения.

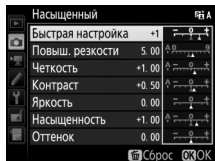

- 4** **Измените выбранный Picture Control.**
Дополнительные сведения см. на стр. 168. Чтобы отменить любые изменения и начать с настроек по умолчанию, нажмите кнопку  (FORMAT). Нажмите  после завершения настроек.



- 5** **Выберите место назначения.**
Выберите место назначения для пользовательского Picture Control (C-1 – C-9) и нажмите .

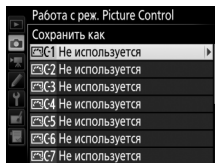

- 6** **Задайте имя для Picture Control.**
Появится диалоговое окно ввода текста, изображенное справа. По умолчанию имена новым режимам Picture Control присваиваются посредством добавления двухзначного числа (присваивается автоматически) к имени существующего Picture Control; чтобы использовать имя по умолчанию, перейдите к шагу 7. Чтобы переместить курсор в область имени, удерживайте нажатой кнопку  (ISO) и нажмите  или . Для ввода нового символа в текущем положении курсора выделите мультиселектором нужный символ в области клавиатуры и нажмите . Чтобы удалить символ в текущем положении курсора, нажмите кнопку  (FORMAT).

Область клавиатуры

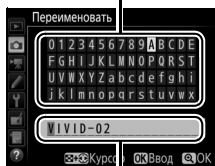



Область имени

Имена пользовательских Picture Control не могут превышать девятнадцать знаков. Все символы после девятнадцатого будут удалены.

7 Нажмите (QUAL).

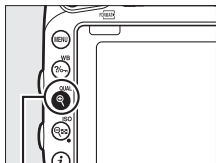
Нажмите кнопку  (QUAL), чтобы сохранить изменения и выйти. Новый режим Picture Control появится в списке Picture Control.



Кнопка  (QUAL)

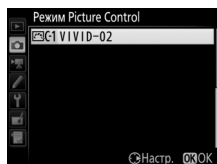

Работа с реж. Picture Control > Переименовать

Пользовательские Picture Control можно в любой момент переименовать с помощью параметра **Переименовать** в меню **Работа с реж. Picture Control**.

Работа с реж. Picture Control > Удалить

С помощью параметра **Удалить** в меню **Работа с реж. Picture Control** можно удалить выбранные пользовательские Picture Control, если они больше не нужны.

Символ исходного Picture Control

Исходный предустановленный Picture Control, на котором основан пользовательский Picture Control, обозначается символом в верхнем правом углу экрана обработки.

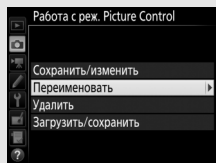

Символ исходного Picture Control

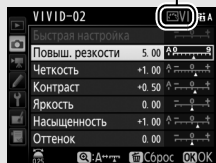

Совместное использование пользовательских Picture Control

С помощью параметра **Загрузить/сохранить** в меню **Работа с реж. Picture Control** можно скопировать выбранные пользовательские Picture Control на карту памяти и с карты памяти. Пользовательские Picture Control можно создавать на компьютере, используя Picture Control Utility 2, утилиту, запускаемую из ViewNX 2 (входит в комплект поставки) или Capture NX-D (☞ 268), а затем сохранить на карту памяти и скопировать на фотокамеру. Пользовательские Picture Control, созданные на фотокамере, можно скопировать на карту памяти для использования на других фотокамерах D750s. Когда копии больше не будут нужны, их можно удалить с помощью параметра **Удалить с карты памяти**.

Чтобы скопировать пользовательские Picture Control на карту памяти или с карты памяти или удалить пользовательские Picture Control с карты памяти, выделите **Загрузить/сохранить** в меню **Работа с реж. Picture Control** и нажмите **↵**.

Отобразятся следующие параметры:

- **Копировать на фотокамеру:** Копирование пользовательских Picture Control с карты памяти на пользовательские Picture Control с C-1 по C-9 на фотокамере и присвоение им имен по желанию.

- **Удалить с карты памяти:** Удаление выбранных пользовательских Picture Control с карты памяти. Перед удалением режима Picture Control появится диалоговое окно подтверждения, показанное справа; чтобы удалить выбранный Picture Control, выделите **Да** и нажмите **OK**.

- **Копировать на карту памяти:** Копирование пользовательского Picture Control (с C-1 по C-9) с фотокамеры в выбранное место назначения (1–99) на карте памяти.

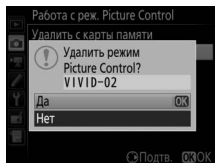
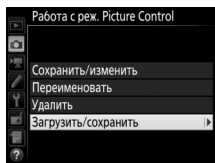

Сохранение пользовательских Picture Control

Одновременно на карте памяти можно хранить не более 99 пользовательских Picture Control. Карту памяти можно использовать для хранения только авторских пользовательских Picture Control. Предусмотренные Picture Control, поставляемые с фотокамерой (□ 165), нельзя скопировать на карту памяти, переименовать или удалить.

Параметры в меню **Работа с реж. Picture Control** применяются только к карте памяти в Гнезде 1. Пользовательские Picture Control нельзя удалить с карты памяти или скопировать на карту памяти в Гнезде 2.

Сохранение деталей в светлых и затененных участках

Активный D-Lighting

(Только режимы P, S, A и M)

Активный D-Lighting сохраняет детали затененных и засвеченных объектов, позволяя создавать фотографии с естественным контрастом. Используйте при съемке сюжетов с высоким контрастом, например, когда фотографируете ярко освещенный пейзаж через дверь или окно или затененные объекты в солнечный день. Это наиболее эффективно при использовании с матричным замером (□ 139).



Активный D-Lighting выкл.



Активный D-Lighting:  Авто

«Активный D-Lighting» и «D-Lighting»

Параметр **Активный D-Lighting** в меню режима фотосъемки настраивает экспозицию перед съемкой для оптимизации динамического диапазона, в то время как параметр **D-Lighting** в меню обработки (□ 397) повышает яркость затененных участков изображений после съемки.

Чтобы использовать активный D-Lighting:

- 1 Выберите Активный D-Lighting.**
Выделите **Активный D-Lighting** в меню режима фотосъемки и нажмите .



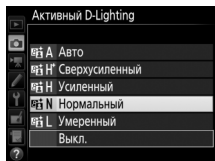

- 2 Выберите параметр.**
Выделите нужный параметр и нажмите . При выборе параметра **А Авто** фотокамера будет автоматически настраивать активный D-Lighting в соответствии с условиями съемки (однако в режиме **M** параметр **А Авто** аналогичен параметру **N Нормальный**).



Активный D-Lighting

На фотографиях, сделанных с Активным D-Lighting, может появиться шум (произвольные высвеченные пиксели, неоднородность цветов или линии). На некоторых объектах может быть заметно неравномерное затенение, тени вокруг ярких объектов или ореолы вокруг темных объектов. Активный D-Lighting нельзя использовать при чувствительности ISO равной Hi-0,3 или выше.

См. также

При выборе **Брекетинг акт. D-Lighting** для пользовательской настройки еб (**Установка автобрекетинга**,  353) фотокамера изменяет активный D-Lighting по серии снимков ( 212). Для получения информации об использовании кнопки «Fn» и главного диска управления для выбора параметра Активный D-Lighting, см. стр. 360.

Расширенный динамический диапазон (HDR)

Используемый с высококонтрастными объектами расширенный динамический диапазон (HDR) сохраняет детали в светлых и затененных участках посредством комбинации двух снимков, сделанных с разными экспозициями. HDR наиболее эффективен при использовании с матричным замером (☐ 139; с точечным или центровзвешенным замером и с объективом без микропроцессора, уровень **Авто** равен **Нормальный**). Его нельзя использовать для записи изображений NEF (RAW). Освещение вспышкой, брекетинг (☐ 202), мультиэкспозиция (☐ 216) и цейтраферная видеосъемка (☐ 229) не могут использоваться, пока включен HDR, и выдержки **b** **u** **l** **b** и **-** - недоступны.



*Первая экспозиция
(темнее)*



*Вторая экспозиция
(ярче)*



*Комбинированное
изображение HDR*

- 1 Выберите HDR (расшир. динам. диап.).** Выделите **HDR (расшир. динам. диап.)** в меню режима фотосъемки и нажмите .

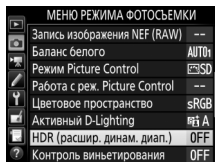

2 Выберите режим.

Выделите **Режим HDR** и нажмите .

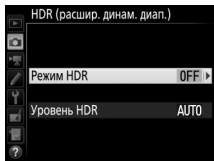

Выделите один из следующих вариантов и нажмите .

- **Чтобы сделать серию фотографий HDR**, выберите **ON  Вкл. (серия)**. Съемка HDR будет продолжаться до тех пор, пока Вы не выберете **Выкл.** для **Режим HDR**.
- **Чтобы сделать одну фотографию HDR**, выберите **Вкл. (один снимок)**. Обычная съемка возобновится автоматически после того, как будет создана одна фотография HDR.
- **Чтобы выйти, не создавая дополнительных фотографий HDR**, выберите **Выкл.**

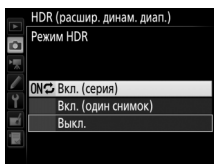

При выборе **Вкл. (серия)** или **Вкл. (один снимок)** в видоискателе будет отображаться символ HDR.



3 Выберите Уровень HDR.

Чтобы выбрать разницу в экспозиции между двумя снимками (уровень HDR), выделите **Уровень HDR** и нажмите .

Выделите нужный параметр и нажмите . При выборе **Авто** фотокамера автоматически отрегулирует уровень HDR в соответствии с сюжетом.

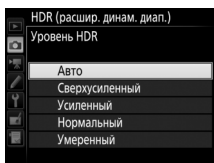
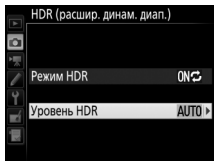

4 Наведите фотографию, выполните фокусировку и сделайте снимок.

Фотокамера делает две экспозиции при нажатии спусковой кнопки затвора до конца. На панели управления будет мигать **Job Hdr**, а в видоискателе – **HDR Job**, пока комбинируются изображения; фотографирование невозможно до тех пор, пока не завершится запись. Независимо от параметра, выбранного на данный момент для режима съемки, каждый раз при нажатии спусковой кнопки затвора будет сделана только одна фотография.

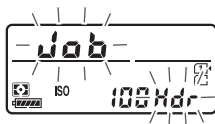

Панель управления



Видоискатель

При выборе **Вкл. (серия)** HDR выключится только, когда выбирается **Выкл.** для **Режим HDR**; при выборе **Вкл. (один снимок)** HDR выключается автоматически после выполнения фотографии. Символ **HDR** исчезает с экрана при завершении съемки HDR.

Наведение фотографий HDR

Края изображения будут обрезаны. Можно не достичь желаемых результатов, если фотокамера или объект перемещаются во время съемки. Рекомендуется использование штатива. В зависимости от сюжета, эффект может быть незаметен, а вокруг ярких объектов могут появляться тени или вокруг темных объектов могут появляться ореолы. На некоторых объектах может быть заметно неравномерное затенение.

Интервальная съемка









При выборе **Вкл. (серия)** для **Режим HDR** до начала съемки с интервалом фотокамера продолжит делать фотографии HDR с выбранным интервалом (при выборе **Вкл. (один снимок)** съемка с интервалом закончится после одного снимка).

Фотосъемка со вспышкой



Использование встроенной вспышки

Встроенную вспышку можно использовать не только при недостаточном естественном освещении, но и чтобы заполнить тени и освещенные сзади объекты или добавить блики глазам объекта.

Режимы автоматического подъема

В режимах , , , , , ,  и  встроенная вспышка поднимается автоматически и срабатывает при необходимости.

1 Выберите режим вспышки.

Удерживая нажатой кнопку  () поворачивайте главный диск управления до тех пор, пока на информационном экране не появится нужный режим вспышки.

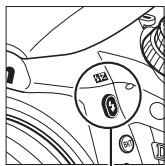

Кнопка  ()

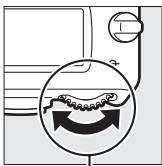

Главный диск управления

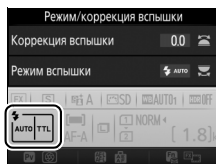

Информационный экран

2 Сделайте снимки.

Вспышка поднимется при необходимости, когда спусковая кнопка затвора будет нажата наполовину, и сработает во время выполнения съемки. *Если вспышка не поднимается автоматически, НЕ пытайтесь поднять ее рукой. Несоблюдение этого правила может повредить вспышку.*

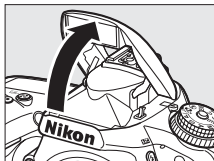

■ Режимы вспышки

Доступны следующие режимы вспышки:



Автоматическая вспышка: При слабом или заднем освещении объекта вспышка поднимается автоматически, когда спусковая кнопка затвора нажимается наполовину, и срабатывает при необходимости. Недоступно в режиме .



Автоматический режим с подавлением эффекта красных глаз: Используется для съемки портретов. Вспышка поднимается, и срабатывает при необходимости, но перед срабатыванием загорается лампа подавления эффекта красных глаз, чтобы подавить эффект «красных глаз». Недоступно в режиме .



Автоматическая медленная синхронизация с подавлением эффекта красных глаз: Как для автоматического режима с подавлением эффекта красных глаз, за исключением того, что используются длинные выдержки, чтобы запечатлеть фоновую подсветку. Используется для портретов, снимаемых ночью или при слабом освещении. Доступно в режиме .



Автоматическая медленная синхронизация: Используются длинные выдержки, чтобы запечатлеть фоновое освещение на снимках, которые делаются ночью или при слабом освещении. Доступно в режиме .



Выкл.: Вспышка не срабатывает.

Режимы ручного подъема

В режимах P, S, A, M и 11 вспышку необходимо поднять вручную. Вспышка не сработает, если она не поднята.

1 Поднимите вспышку.

Нажмите кнопку  (12), чтобы поднять вспышку. Имейте в виду, что если вспышка выключена или установлена дополнительная вспышка, встроенная вспышка не поднимется; перейдите к Шагу 2.

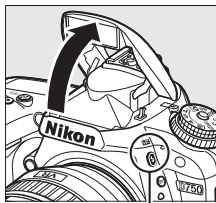

Кнопка  (12)

2 Выберите режим вспышки (только режимы P, S, A и M).

Удерживая нажатой кнопку  (12) поворачивайте главный диск управления до тех пор, пока на информационном экране не появится нужный режим вспышки.

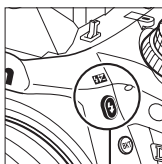

Кнопка  (12)

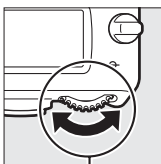

Главный диск управления

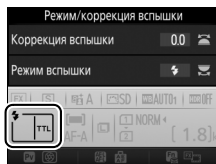

Информационный экран

3 Сделайте снимки.

Если выбран параметр, отличный от , то вспышка будет срабатывать с каждым снимком.

■ Режимы вспышки

Доступны следующие режимы вспышки:



Заполняющая вспышка: Вспышка срабатывает при каждом снимке.



Подавление эффекта красных глаз: Используется для съемки портретов. Вспышка срабатывает с каждым снимком, но перед срабатыванием загорается лампа подавления эффекта красных глаз, чтобы подавить эффект «красных глаз». Недоступно в режиме **TL**.



Подавление эффекта красных глаз с медленной синхронизацией: Как для «подавления эффекта красных глаз» выше, за исключением того, что выдержка увеличивается автоматически, чтобы захватить освещение фона ночью или при слабом освещении. Используется для запечатления фонового освещения при съемке портретов. Недоступно в режимах **S**, **M** и **TL**.



Медленная синхронизация: Как для «заполняющей вспышки» выше, за исключением того, что выдержка увеличивается автоматически, чтобы запечатлеть фоновое освещение ночью или при слабом освещении. Используется, когда Вы хотите запечатлеть как объект, так и фон. Недоступно в режимах **S**, **M** и **TL**.



Медленная синхронизация по задней шторке: Как для «синхронизации по задней шторке» ниже, за исключением того, что выдержка увеличивается автоматически, чтобы запечатлеть освещение фона ночью или при слабом освещении. Используется, когда Вы хотите запечатлеть как объект, так и фон. Недоступно в режимах **S**, **M** и **TL**. **SLOW** отображается после окончания настройки.

Синхронизация по задней шторке: Вспышка срабатывает непосредственно перед закрытием затвора, создавая поток света за движущимися источниками света, как показано внизу справа. Недоступно в режимах **P**, **A** и **TL**.



Синхронизация по передней шторке



Синхронизация по задней шторке



Выкл.: Вспышка не срабатывает. Недоступно в режиме **TL**.

Замер экспозиции

Выберите матричный, центровзвешенный замер или замер экспозиции по ярким участкам, чтобы включить сбалансированную заполняющую вспышку i-TTL для цифровых зеркальных фотокамер. Стандартная вспышка i-TTL для цифровых зеркальных фотокамер включается автоматически при выборе точечного замера.

Опускание встроенной вспышки

Для экономии питания, когда не используется вспышка, аккуратно нажмите на нее до срабатывания защелки.

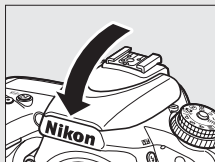

Встроенная вспышка

Снимайте бленды объектива во избежание отбрасывания ими теней. Вспышка имеет минимальный диапазон 0,6 м, и ее нельзя использовать при съемке в диапазоне макро зум-объективов для макросъемки. Управление вспышкой i-TTL доступно при значениях чувствительности ISO от 100 до 12800; при других значениях чувствительности желаемых результатов трудно достичь в некоторых диапазонах или при некоторых значениях диафрагмы.

Если вспышка срабатывает в режимах непрерывной съемки (□ 103), то каждый раз при нажатии спусковой кнопки затвора будет сделан только один снимок.

Спуск затвора может быть временно заблокирован для защиты вспышки после ее использования для серии снимков. Через некоторое время вспышка снова готова к использованию.

Выдержки, доступные со встроенной вспышкой

Со встроенной вспышкой доступны следующие выдержки.

Режим	Выдержка
АВТО, , , , , , , , ,	1/200–1/60 с
	1/200–1 с
P* , A*	1/250–1/60 с
S*	1/250–30 с
M*	1/250–30 с, b w L B , - -







* Выдержки длительностью до 1/4 000 с доступны с дополнительными вспышками, которые поддерживают автоматическую высокоскоростную синхронизацию FP (□ 436) при выборе **1/250 с (Авто FP)** или **1/200 с (Авто FP)** для пользовательской настройки e1 (**Выдержка синхронизации**, □ 345). При выборе **1/250 с (Авто FP)** значения выдержки как минимум 1/250 с доступны для встроенной вспышки.

Режим управления встроенной вспышкой

Фотокамера поддерживает следующие режимы управления встроенной вспышкой i-TTL:

- **Сбалансированная заполняющая вспышка i-TTL для цифровых зеркальных фотокамер:** Вспышка осуществляет серию почти невидимых предвспышек (тестирующие предвспышки) непосредственно перед основной вспышкой. Предвспышки, отражаемые от объектов во всех областях кадра, принимаются примерно 91К-пиксельным (91 000) датчиком RGB и анализируются вместе с информацией о диапазоне из системы матричного замера, чтобы настроить мощность вспышки для получения естественного баланса между основным объектом и окружающим фоновым освещением. При использовании объективов типа G, E или D информация о расстоянии учитывается при расчете мощности вспышки. Более точные расчеты можно получить для объективов без микропроцессора, предоставив данные объектива (фокусное расстояние и максимальную диафрагму; см. □ 235). Недоступно при использовании точечного замера.
- **Стандартная вспышка i-TTL для цифровых зеркальных фотокамер:** Мощность вспышки регулируется, чтобы усилить освещение в кадре до стандартного уровня; яркость фона не учитывается. Рекомендуется для съемки сюжетов, в которых необходимо подчеркнуть основной объект за счет деталей фона или при использовании коррекции экспозиции. Стандартная вспышка i-TTL для цифровых зеркальных фотокамер включается автоматически при выборе точечного замера.

Режим управления встроенной вспышкой для встроенной вспышки можно выбрать с помощью пользовательской настройки e3 (**Управлен. встра. вспышкой**,  347). На информационном экране режим управления встроенной вспышкой для встроенной вспышки отображается следующим образом:

	Синхронизация вспышки	Авто FP ( 345)
i-TTL		—
Вручную		—
Множественная вспышка		—
Режим управления		

🔍 Диафрагма, чувствительность и диапазон вспышки

Дальность действия вспышки зависит от значения чувствительности (эквивалент ISO) и диафрагмы.

Диафрагма при значении чувствительности ISO, равном								Диапазон
100	200	400	800	1600	3200	6400	12800	м
1,4	2	2,8	4	5,6	8	11	16	0,7–8,5
2	2,8	4	5,6	8	11	16	22	0,6–6,0
2,8	4	5,6	8	11	16	22	32	0,6–4,2
4	5,6	8	11	16	22	32	—	0,6–3,0
5,6	8	11	16	22	32	—	—	0,6–2,1
8	11	16	22	32	—	—	—	0,6–1,5
11	16	22	32	—	—	—	—	0,6–1,1
16	22	32	—	—	—	—	—	0,6–0,8

Минимальный диапазон встроенной вспышки составляет 0,6 м.

В режиме P, максимальная диафрагма (минимальное число f) ограничена согласно чувствительности ISO, как показано ниже:

Максимальная диафрагма при чувствительности ISO, равной:							
100	200	400	800	1600	3200	6400	12800
2,8	3,5	4	5	5,6	7,1	8	10

Если максимальная диафрагма объектива меньше, чем дано выше, то максимальное значение диафрагмы будет максимальной диафрагмой объектива.

🔍 См. также

См. стр. 190 для получения информации о блокировке значения вспышки (FV) для замеренного объекта перед изменением компоновки фотографии.

Для получения информации об автоматической высокоскоростной синхронизации FP и выборе выдержки синхронизации вспышки см. пользовательскую настройку e1 (**Выдержка синхронизации**, ☐ 345). Для получения информации о выборе более длинной имеющейся выдержки при использовании вспышки, см. пользовательскую настройку e2 (**Выдержка вспышки**, ☐ 346). Для получения информации об управлении вспышкой и использовании встроенной вспышки в режиме управления см. пользовательскую настройку e3 (**Управлен. встр. вспышкой**, ☐ 347).

См. стр. 433 для получения информации об использовании дополнительных вспышках.

Коррекция вспышки

(Только режимы P, S, A, M и SCENE)

Коррекция вспышки используется для изменения мощности вспышки от -3 EV до $+1$ EV с шагом $1/3$ EV, изменяя яркость основного объекта относительно фона. Увеличение мощности вспышки повышает яркость основного объекта, а уменьшение предотвращает появление на снимке засвеченных мест или бликов.

Нажмите кнопку  и поворачивайте вспомогательный диск управления до тех пор, пока нужное значение не будет отображаться на панели управления, в видеоскателье или на информационном экране. В общем, выбирайте положительные значения, чтобы сделать основной объект светлее, и отрицательные значения, чтобы сделать его темнее.

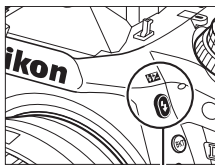

Кнопка 

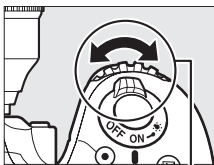

Вспом. диск управления





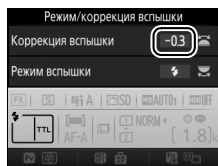

Панель управления

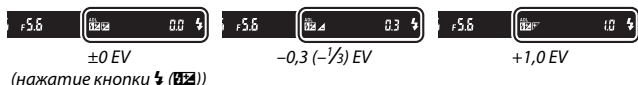

Информационный экран





При значениях, отличных от $\pm 0,0$, символ  отобразится на панели управления и в видоискателе после отпускания кнопки  (). Текущее значение коррекции вспышки можно проверить, нажав кнопку  (.

Чтобы восстановить стандартную мощность вспышки, выберите значение коррекции вспышки $\pm 0,0$. Выключение фотокамеры не сбрасывает коррекцию вспышки.

Дополнительные вспышки

Коррекция вспышки, выбранная с помощью дополнительной вспышки, добавляется к коррекции вспышки, выбранной с помощью фотокамеры.

См. также



Для получения информации о величине шага, доступного для коррекции вспышки, см. пользовательскую настройку b2 (**Шаг EV контроля экспоз.**,  333). Для получения информации о том, применяется ли коррекция вспышки в дополнение к коррекции экспозиции см. пользовательскую настройку e4 (**Корр. экспоз. для вспышки**,  353). Для получения информации об автоматическом изменении уровня вспышки через серию снимков см. стр. 202.

Блокировка мощности вспышки

Данная функция используется для блокировки мощности вспышки, позволяя изменять компоновку фотографий, не меняя уровень вспышки и гарантируя, что мощность вспышки соответствует объекту, даже если объект не расположен в центре кадра. Мощность вспышки настраивается автоматически для любых изменений чувствительности ISO и диафрагмы.







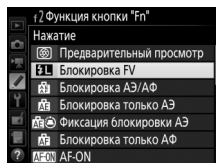



Чтобы использовать блокировку мощности вспышки:

1 Задайте блокировку мощности вспышки элементу управления фотокамеры.



Выберите **Блокировка FV** в качестве параметра «нажатие» для пользовательской настройки f2 (**Функция кнопки "Fn"**, , 356), f3 (**Функция кн. предв. просм.**, , 361) и f4 (**Функция кн. "AE-L/AF-L"**, , 361).

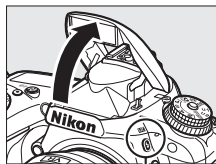

2 Поднимите вспышку.

В режимах P, S, A, M и  вспышку можно поднять, нажав кнопку  (). В режимах , , , , , ,  и  вспышка будет подниматься автоматически при необходимости.



Кнопка  ()

3 Выполните фокусировку.

Поместите объект в центре кадра и нажмите спусковую кнопку затвора наполовину, чтобы выполнить фокусировку.



4 Заблокируйте уровень вспышки.

После того, как индикатор готовности вспышки (⚡) отобразится в видоискателе, нажмите кнопку, выбранную в Шаге 1. Вспышка выполнит тестирующую предвспышку, чтобы определить подходящий уровень вспышки. Мощность вспышки будет заблокирована на этом уровне, а в видоискателе появятся символы блокировки мощности вспышки (⚡).



5 Измените компоновку фотографии.



6 Сделайте фотографию.

Нажмите спусковую кнопку затвора до конца, чтобы выполнить съемку. Если необходимо, дополнительные снимки можно сделать, не снимая блокировку мощности вспышки.

7 Отмена блокировки мощности вспышки.

Нажмите кнопку, выбранную в Шаге 1, чтобы отменить блокировку мощности вспышки. Убедитесь, что символ блокировки мощности вспышки (⚡) больше не отображаются в видоискателе.

Использование блокировки мощности вспышки со встроенной вспышкой
Блокировка мощности вспышки доступна со встроенной вспышкой при выборе **TTL** для пользовательской настройки e3 (**Управлен. встр. вспышкой**, □ 347).

Использование блокировка мощности вспышки с дополнительными вспышками
Блокировка мощности вспышки также доступна с дополнительными вспышками в режимах управления встроенной вспышкой TTL, а также (где поддерживается) тестирующей предварительной вспышкой AA и тестирующей предварительной вспышкой A. Имейте в виду, что при выборе режима управления для пользовательской настройки e3 (**Управлен. встр. вспышкой**, □ 347) Вам будет необходимо установить режим управления встроенной вспышкой для ведущей вспышки и, как минимум, для одной группы ведомых вспышек TTL или AA.

Замер экспозиции

Области замера для блокировки мощности вспышки при использовании дополнительной вспышки следующие:

Вспышка	Режим вспышки	Область замера
Автономная вспышка	i-TTL	5-мм круг в центре кадра
	AA	Область, замеренная экспонометром вспышки
Используется с другими вспышками (улучшенное беспроводное управление)	i-TTL	Весь кадр
	AA	Область, замеренная экспонометром вспышки
	A (ведущая вспышка)	

Съемка с дистанционным управлением

Использование дополнительного дистанционного управления ML-L3

Дополнительное дистанционное управление ML-L3 (☐ 444) можно использовать для уменьшения дрожания фотокамеры или для съемки автопортретов.

1 Выберите Реж. пульта дист. упр-ния (ML-L3).

В меню режима фотосъемки выделите **Реж. пульта дист. упр-ния (ML-L3)** и нажмите \odot .

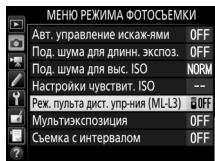

2 Выберите режим дистанционного управления.

Выделите один из следующих параметров и нажмите \odot .

Параметр	Описание
\odot 2s Спуск с задержкой	Спуск затвора производится через 2 с после нажатия спусковой кнопки затвора на ML-L3.
\odot Быстрый спуск	Спуск затвора производится при нажатии спусковой кнопки затвора на ML-L3.
\odot Mirror Подъем зеркала	Нажмите спусковую кнопку затвора на ML-L3 один раз, чтобы поднять зеркало, и нажмите еще раз, чтобы выполнить спуск затвора и сделать фотографию. Предотвращает смазывание, вызываемое движением фотокамеры во время подъема зеркала.
\odot OFF Выкл.	Спуск затвора не может быть выполнен с помощью ML-L3.

3 Наведите фотографию.

Установите фотокамеру на штатив или поместите ее на ровную устойчивую поверхность.

4 Сделайте фотографию.

С расстояния 5 м или меньше направьте передатчик, расположенный на ML-L3, на любой инфракрасный приемник фотокамеры (□ 2, 4) и нажмите спусковую кнопку затвора на ML-L3. В режиме спуска с задержкой индикатор автоспуска загорится примерно за две секунды до спуска затвора. В режиме быстрого спуска индикатор автоспуска будет мигать после спуска затвора. В режиме подъема зеркала при однократном нажатии спусковой кнопки затвора на ML-L3 поднимется зеркало; спуск затвора будет выполнен, и начнет мигать индикатор автоспуска спустя 30 с, или когда кнопка будет нажата второй раз.

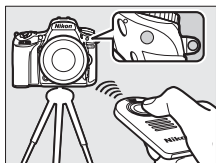



Режим съемки

При подключении дополнительного дистанционного управления ML-L3 используется, режим съемки, выбранный с помощью диска режима съемки (□ 103), игнорируется в пользу параметра, выбранного для **Реж. пульта дист. упр-ния (ML-L3)** в меню режима съемки.

Перед использованием дополнительного дистанционного управления ML-L3

Перед использованием дистанционного управления в первый раз удалите прозрачную пластмассовую изоляционную пластину батареи.

Использование встроенной вспышки

Прежде чем сделать фотографию со вспышкой в режимах ручного поднятия (□ 182), нажмите кнопку  (□ 12), чтобы поднять вспышку, и подождите, пока в видоискателе отобразится индикатор  (□ 11). Съемка будет прервана, если будет поднята вспышка при включенном режиме дистанционного управления. Если требуется вспышка, фотокамера среагирует только на действие спусковой кнопки затвора на ML-L3 после того, как зарядится вспышка. В автоматических режимах поднятия (□ 180) вспышка начнет заряжаться, когда будет выбран режим дистанционного управления; после того, как вспышка зарядится, она поднимется автоматически и сработает при необходимости.

В режимах вспышки, поддерживающих подавление эффекта красных глаз, лампа подавления эффекта красных глаз загорится примерно за одну секунду до спуска затвора. В режиме спуска с задержкой индикатор автоспуска загорится примерно за две секунды, после чего на одну секунду загорится лампа подавления эффекта красных глаз, прежде чем будет произведен спуск затвора.

Фокусировка в режиме дистанционного управления

Фотокамера не будет настраивать фокусировку непрерывно, когда выбрана непрерывная следящая автофокусировка, выбранные; однако имейте в виду, что независимо от выбранного режима автофокусировки, Вы можете сфокусироваться, нажав спусковую кнопку затвора наполовину на фотокамере перед съемкой. При выборе автоматической или покадровой следящей автофокусировки, или когда фотокамера находится в режиме live view или в режиме быстрого спуска, то фотокамера автоматически настроит фокусировку, прежде чем сделать снимок; если фотокамера не сможет сфокусироваться во время фотосъемки с использованием видоискателя, то она вернется в режим ожидания, не выполняя спуск затвора.

Режим подъема зеркала

Пока поднято зеркало, нельзя наводить снимки в видоискателе, а также нельзя выполнить автофокусировку и замер экспозиции.

Выход из режима дистанционного управления

Дистанционное управление отменяется автоматически, если не делается фотография до истечения времени, выбранного для пользовательской настройки c5 (**Время ожид. дист. упр. (ML-L3)**, □ 337), при выборе **Выкл.** для **Реж. пульта дист. упр-ния (ML-L3)**, если выполняется двухкнопочный сброс (□ 199) или параметры съемки сбрасываются с помощью **Сброс меню режима фотосъемки** (□ 311).

Функ. спусков. кн. затвора

При выборе **Видеосъемка** для пользовательской настройки g4 (**Функ. спусков. кн. затвора**, □ 373), ML-L3 нельзя использовать, когда переключатель live view повернут в положение .

Закройте видоискатель

Чтобы свет, попадающий через видоискатель, не появлялся на фотографиях и не влиял на экспозицию, перед тем как начать съемку снимите резиновый наглазник и прикройте видоискатель прилагаемой крышкой окуляра (□ 107).

См. также

Для получения информации о выборе времени, в течение которого фотокамера будет оставаться в режиме ожидания, ожидая сигнала с дистанционного управления, см. пользовательскую настройку c5 (**Время ожид. дист. упр. (ML-L3)**; □ 337). Для получения информации об управлении звуковыми сигналами, которые издаются при использовании дистанционного управления, см. пользовательскую настройку d1 (**Звуковой сигнал**; □ 338).

Беспроводные контроллеры дистанционного управления

Когда фотокамера используется с дополнительными беспроводными контроллерами дистанционного управления WR-1 (□ 444) и WR-R10/WR-T10 (□ 444), то спусковые кнопки затвора на WR-1 и WR-T10 выполняют те же функции, что и спусковая кнопка затвора фотокамеры, позволяя дистанционно выполнять непрерывную фотосъемку и фотосъемку с автоспуском.

Беспроводные контроллеры дистанционного управления WR-1

WR-1 может выступать в качестве приемника или передатчика и используется в сочетании либо с другим беспроводным контроллером дистанционного управления WR-1, WR-R10 или WR-T10. Например, WR-1 можно подключить к разъему для дополнительных принадлежностей и использовать в качестве приемника, что позволяет изменять настройки фотокамеры или осуществлять спуск затвора дистанционно с помощью другого устройства WR-1, работающего в качестве передатчика.

Беспроводные контроллеры дистанционного управления WR-R10/WR-T10

Когда WR-R10 (приемо-передатчик) подключен к фотокамере, то спуск затвора можно выполнить с помощью WR-T10 (передатчик).

Другие параметры съемки

Фотосъемка с использованием видеоискателя: Кнопка *i*

При нажатии кнопки *i* во время фотосъемки с использованием видеоискателя отображается меню со следующими параметрами:

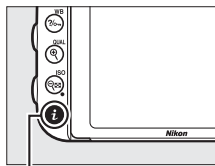

Кнопка *i*





Параметр	
Выбрать область изобр.	110
Режим Picture Control	165
Активный D-Lighting	175
HDR (расшир. динам. диап.)	177
Реж. пульта дист. упр-ния (ML-L3)	193

Параметр	
Функция кнопки "Fn"	356
Функция кн. предв. просм.	361
Функция кн. "AE-L/AF-L"	361
Под. шума для длинн. экспоз.	317
Под. шума для выс. ISO	317

Чтобы выйти из меню кнопки *i* и вернуться к экрану режима съемки, снова нажмите кнопку *i*.

Двухкнопочный сброс: Восстановление настроек по умолчанию

Перечисленные ниже настройки фотокамеры можно сбросить на значения по умолчанию, если одновременно нажать и удерживать в течение более двух секунд кнопки  (ISO) и  (эти кнопки помечены зеленой точкой). Панель управления во время сброса настроек на короткое время отключается.

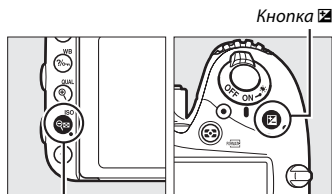

Кнопка  (ISO)

Параметр	По умолчанию	
Качество изображения	JPEG сред. кач.	115
Размер изображения	Большой	118
Баланс белого	Авто > Нормальный	145
Тонкая настройка	A-B: 0, G-M: 0	149
Настройки Picture Control ¹	Без изменений	165
HDR (расшир. динам. диап.)	Выкл. ²	177
Настройки чувствит. ISO		
Чувствительность ISO		
P, S, A, M	100	134
Прочие режимы	Авто	
Авт. управл. чувствит. ISO	Выкл.	136
Реж. пульта дист. упр-ния (ML-L3)	Выкл.	193
Съемка с интервалом	Выкл. ³	222

Параметр	По умолчанию	
Автофокусировка (видеоискатель)		
Режим автофокусировки		
	AF-S	121
Прочие режимы	AF-A	
Режим зоны АФ		
	Одноточечная АФ	123
	Динамическая АФ (51 точка)	
АВТО,  P, S, A, M	Автоматический выбор зоны АФ	
Автофокусировка (live view/видео)		
Режим автофокусировки	AF-S	57
Режим зоны АФ		
 P, S, A, M	Широкая область АФ	58
	Нормальная область АФ	
АВТО, 	АФ с приоритетом лица	
Точка фокусировки ⁴	Центральная	127
Предварит. просмотр экспозиции	Выкл.	62
Диаф. с электропр. на мультисел.	Выключить	72
Отображение засветки	Выкл.	72
Громкость наушников	15	72
Замер экспозиции	Матричный	139
Фиксация блокировки АЭ	Выкл.	129, 141
Брекетинг	Выкл. ⁵	202
Коррекция вспышки	Выкл.	188
Коррекция экспозиции	Выкл.	143
Режим задержки экспозиции	Выкл.	339

Параметр	По умолчанию	
Режим вспышки		
	Авто	181, 183
	Авто + подавление эффекта красных глаз	
	Авто + медленная синхронизация	
⚡, P, S, A, M	Заполняющая вспышка	
Блокировка FV	Выкл.	190
Мультиэкспозиция	Выкл. ⁶	216
Гибкая программа	Выкл.	89
+ NEF (RAW)	Выкл.	357

1 Только текущий Picture Control.

2 Уровень HDR не сбрасывается.

3 Если в данный момент выполняется съемка с интервалом, то съемка закончится. Время запуска, интервал съемки, количество интервалов и снимков и выравнивание экспозиции не сбрасываются.

4 Точка фокусировки не отображается, если выбран автоматический выбор зоны АФ для режима зоны АФ.

5 Количество снимков сбрасывается на ноль. Шаг брекетинга сбрасывается на 1 EV (брекетинг экспозиции/вспышки) или на 1 (брекетинг баланса белого). **А Авто** выбирается для второго снимка двухкадровых программ брекетинга активного D-Lighting.

6 Если в данный момент выполняется съемка мультиэкспозиции, то съемка прекратится, а мультиэкспозиция будет создана из кадров, записанных до этого момента. Усиление и количество снимков не сбрасываются.

Брекетинг автоматически слегка изменяет экспозицию, уровень вспышки, Активный D-Lighting (ADL) или баланс белого при каждом снимке, выполняя «брекетинг» текущего значения. Выбирается для ситуаций, в которых трудно установить экспозицию, уровень вспышки (только в режимах управления встроенной вспышкой i-TTL и, где поддерживается, вспышки с автоматической диафрагмой; см. стр. 185, 347 и 435), баланс белого или активный D-Lighting и когда нет времени проверить результаты и отрегулировать настройки для каждого снимка или поэкспериментировать с различными настройками для одного и того же объекта.

■ Брекетинг экспозиции и вспышки

Изменяет экспозицию и/или уровень вспышки для серии фотографий.



Экспозиция изменена
на: 0 EV



Экспозиция изменена
на: -1 EV



Экспозиция изменена
на: +1 EV

1 Выберите брекетинг экспозиции или вспышки.

Выберите пользовательскую настройку e6 (Установка автобрекетинга) в меню пользовательских настроек, выделите параметр и нажмите **OK**. Выберите **AЭ** и **вспышка**, чтобы изменить как экспозицию, так и уровень вспышки, **Только AЭ**, чтобы изменить только экспозицию, или **Только вспышка**, чтобы изменить только уровень вспышки.

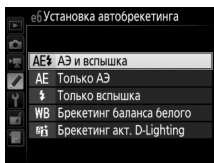
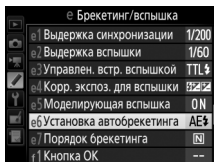

2 Выберите количество снимков.

Нажав кнопку **ВКТ**, поверните главный диск управления, чтобы выбрать количество снимков в порядке брекетинга. Количество снимков отображается на информационном экране и панели управления.

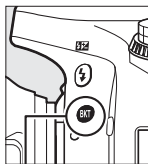

Кнопка **ВКТ**



Главный диск управления



Индикатор брекетинга экспозиции и вспышки
Информационный экран

При настройках, отличных от нуля, на панели управления появляется символ



ВКТ. **ВКТ** появляется в видоискателе, пока информационный экран предоставляет индикатор брекетинга и символ, показывающий тип брекетинга: **АЭ+ВКТ** (брекетинг экспозиции и вспышки), **АЭ-ВКТ** (только брекетинг экспозиции) или **В-ВКТ** (только брекетинг вспышки).

3 Выберите шаг экспозиции.

Нажмите кнопку **ВКТ** и поверните вспомогательный диск управления для выбора шага экспозиции.

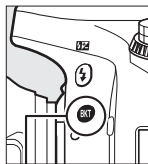

Кнопка **ВКТ**



Вспом. диск управления

Шаг экспозиции

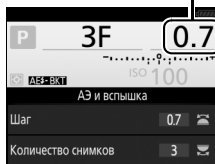

Информационный экран

При настройках по умолчанию можно выбрать значение шага 0,3 ($\frac{1}{3}$), 0,7 ($\frac{2}{3}$), 1, 2, и 3 EV. Программы брекетинга с шагом 0,3 ($\frac{1}{3}$) EV перечислены ниже.

Информационный экран	Кол. сним.	Порядок брекетинга (шаги EV)
0F 0.3 -.....o.....+	0	0
+3F 0.3 -.....o;:;.....+	3	0/+0,3/+0,7
-3F 0.3 -.....o;:;.....+	3	0/-0,7/-0,3
+2F 0.3 -.....o;:;.....+	2	0/+0,3
-2F 0.3 -.....o;:;.....+	2	0/-0,3
3F 0.3 -.....o;:;.....+	3	0/-0,3/+0,3
5F 0.3 -.....o;:;.....+	5	0/-0,7/-0,3/+0,3/+0,7
7F 0.3 -.....o;:;.....+	7	0/-1,0/-0,7/-0,3/+0,3/+0,7/+1,0
9F 0.3 -.....o;:;.....+	9	0/-1,3/-1,0/-0,7/-0,3/+0,3/+0,7/+1,0/+1,3

Имейте в виду, что для шага экспозиции 2 EV или более, максимальное количество снимков составляет 5; если в Шаге 2 было выбрано более высокое значение, то количество снимков, будет автоматически установлено на 5.

4 Наведите фотографию, выполните фокусировку и сделайте снимок.

Фотокамера изменит экспозицию и/или уровень вспышки снимок за снимком, в соответствии с выбранной программой брекетинга. Изменения экспозиции добавляются к сделанным с коррекцией экспозиции (см. стр. 143).



Индикатор выполнения брекетинга отображается во время работы брекетинга. После каждого снимка с индикатора будет исчезать один сегмент.

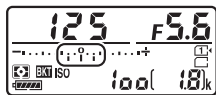

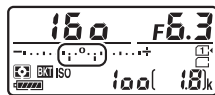

Кол. сним.: 3; шаг: 0,7



Индикация после первого снимка

См. также

Информацию о выборе размера шага см. в пользовательской настройке b2 (**Шаг EV контроля экспоз.**,  333). Для получения информации о выборе порядка выполнения брекетинга см. пользовательскую настройку e7 (**Порядок брекетинга**,  354).

■ Отмена брекетинга

Чтобы отменить брекетинг, нажмите кнопку **ВКТ** и поворачивайте главный диск управления до тех пор, пока количество снимков в порядке брекетинга не станет равно нулю (**0F/0F**), и не исчезнут индикаторы брекетинга экспозиции/вспышки. При следующем включении брекетинга будет восстановлена программа, которая использовалась последней. Брекетинг также можно отменить, выполнив двухкнопочный сброс (□ 199), хотя в этом случае программа брекетинга не будет восстановлена при следующем включении брекетинга.

■ Брекетинг экспозиции и вспышки

В непрерывных режимах съемки (□ 103) съемка будет приостанавливаться после выполнения количества снимков, указанных в программе брекетинга. Съемка будет снова продолжена после нажатия спусковой кнопки затвора. В режиме автоспуска фотокамера сделает количество снимков, выбранное в шаге 2 на стр. 203 каждый раз при нажатии спусковой кнопки затвора, независимо от параметра, выбранного для пользовательской настройки с3 (**Автоспуск**) > **Количество снимков** (□ 337); однако интервал между кадрами задается пользовательской настройкой с3 (**Автоспуск**) > **Инт-л между съемкой к-ов**. В других режимах каждый раз при нажатии спусковой кнопки затвора будет сделан один снимок.

Если карта памяти заполнится прежде, чем будут сделаны все снимки в выбранном порядке, съемку можно возобновить со следующего по порядку снимка, после замены карты памяти или удаления снимков, для освобождения места на карте памяти. Если фотокамера выключится прежде, чем будут сделаны все снимки в выбранном порядке, брекетинг возобновит работу со следующего по порядку снимка при включении фотокамеры.

Брекетинг экспозиции

Фотокамера изменяет экспозицию, изменяя выдержку и диафрагму (режим **P**), диафрагму (режим **S**) или выдержку (режимы **A** и **M**). При выборе **Вкл.** для **Настройки чувствит. ISO > Авт. управл. чувствит. ISO** (□ 136) в режимах **P**, **S** и **A** фотокамера автоматически изменит чувствительность ISO для оптимальной экспозиции, когда будут превышены пределы системы экспозиции фотокамеры; в режиме **M** фотокамера сначала будет использовать автоматическое управление чувствительностью ISO, чтобы как можно больше приблизить экспозицию к оптимальной, а затем выполнит брекетинг этой экспозиции, изменяя выдержку.

■ Брекетинг баланса белого

Фотокамера создает несколько копий каждой фотографии, каждая с различным балансом белого. Для получения более подробной информации о балансе белого см. стр. 145.

- 1 Выберите брекетинг баланса белого.**
Выберите **Брекетинг баланса белого** для пользовательской настройки e6 **Установка автобрекетинга**.

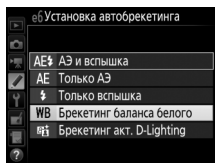

- 2 Выберите количество снимков.**

Нажав кнопку **ВКТ**, поверните главный диск управления, чтобы выбрать количество снимков в порядке брекетинга. Количество снимков отображается на информационном экране и панели управления.

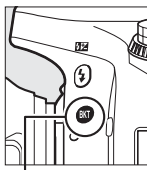

Кнопка **ВКТ**

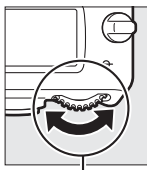

Главный диск управления





Индикатор брекетинга баланса белого

Информационный экран

При настройках, отличных от нуля, **ВКТ** и **ВКТ** отображаются соответственно на панели управления и в видоискателе; символ **WB-ВКТ** и индикатор брекетинга появляются на информационном экране.



3 Выберите шаг баланса белого.

Нажав кнопку **ВКТ**, поверните вспомогательный диск управления, чтобы выбрать шаг 1 (5 майред;  151), 2 (10 майред) или 3 (15 майред). Значение **В** показывает количество синего, значение **А** показывает количество янтарного ( 149).

Шаг баланса белого

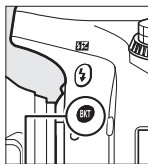

Кнопка ВКТ



Вспом. диск управления

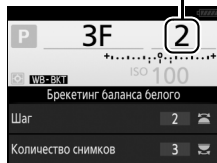

Информационный экран

Программы брекетинга с шагом, равным 1, перечислены ниже.

Информационный экран	Кол. сним.	Шаг баланса белого	Порядок брекетинга
B2F 1 +.....;.....+	2	1 В	0/1 В
A2F 1 +.....;.....+	2	1 А	0/1 А
3F 1 +.....;.....+	3	1 А, 1 В	0/1 А/1 В

4 Наведите фотографию, выполните фокусировку и сделайте снимок. Каждый снимок будет обработан, чтобы создать несколько копий, измененных в программе брекетинга, и каждая копия будет иметь различный баланс белого. Изменения баланса белого добавляются к настройке баланса белого, сделанные при помощи тонкой настройки баланса белого.



Если количество снимков в программе брекетинга превышает число оставшихся кадров, то на панели управления появятся **FULL** и символ соответствующей карты, а в видоискателе появится мигающий символ **FuL**, как показано на рисунке справа, и спуск затвора будет заблокирован. Съемка возобновится, после того, как будет вставлена новая карта памяти.

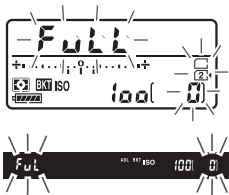

■ Отмена брекетинга

Чтобы отменить брекетинг, нажмите кнопку **ВКТ** и поворачивайте главный диск управления до тех пор, пока количество снимков в порядке брекетинга не станет равно нулю (**0F/0F**), и не исчезнут индикаторы брекетинга баланса белого. При следующем включении брекетинга будет восстановлена программа, которая использовалась последней. Брекетинг также можно отменить, выполнив двухкнопочный сброс (□ 199), хотя в этом случае программа брекетинга не будет восстановлена при следующем включении брекетинга.

🔍 Брекетинг баланса белого

Брекетинг баланса белого недоступен при качестве изображения NEF (RAW). При выборе **NEF (RAW)**, **NEF(RAW)+JPEG выс.кач.**, **NEF(RAW)+JPEG сред.кач.** или **NEF(RAW)+JPEG низ.кач.** отменяется брекетинг баланса белого.

Брекетинг баланса белого влияет только на цветовую температуру (янтарно-синяя ось на дисплее тонкой настройки баланса белого, □ 149). На зелено-пурпурной оси настройки не производятся.

В режиме автоспуска (□ 106) количество копий, определенных в программе баланса белого, будет создаваться при каждом нажатии спусковой кнопки затвора, независимо от параметра, выбранного для пользовательской настройки с3 (**Автоспуск**) > **Количество снимков** (□ 337).

Если фотокамеру выключить, пока горит индикатор доступа к карте памяти, фотокамера выключится только после того, как будут записаны все фотографии в этой последовательности.

■ Брекетинг акт. D-Lighting

Фотокамера изменяет активный D-Lighting во время серии экспозиций. Для получения более подробной информации об активном D-Lighting см. стр. 175.

- 1 Выберите Брекетинг акт. D-Lighting.**
Выберите **Брекетинг акт. D-Lighting** для пользовательской настройки e6 **Установка автобрекетинга**.

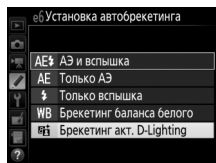

- 2 Выберите количество снимков.**

Нажав кнопку **ВКТ**, поверните главный диск управления, чтобы выбрать количество снимков в порядке брекетинга. Количество снимков отображается на информационном экране и панели управления.

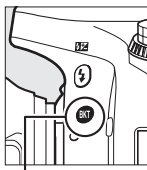

Кнопка **ВКТ**

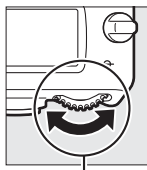

Главный диск управления



Величина брекетинга акт. D-Lighting

Информационный экран

При настройках, отличных от нуля, **ВКТ** и **ВКТ** отображаются соответственно на панели управления и в видеискателе; символ **ADL-ВКТ** и величина брекетинга появляются на информационном экране.

Выберите два снимка, чтобы сделать одну фотографию с выключенным активным D-Lighting, а другую фотографию с выбранным значением. Выберите от трех до пяти снимков, чтобы сделать серию фотографий с активным D-Lighting, установленным на **Выкл.**, **Умеренный** и **Нормальный** (три снимка), **Выкл.**, **Умеренный**, **Нормальный** и **Усиленный** (четыре снимка), или **Выкл.**, **Умеренный**, **Нормальный**, **Усиленный** и **Сверхусиленный** (пять снимков). Если Вы выберете более двух снимков, приступайте к Шагу 4.

3 Выберите Активный D-Lighting.

Нажав кнопку **ВКТ**, поверните вспомогательный диск управления для выбора активного D-Lighting.

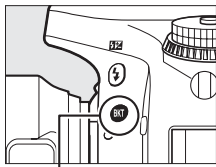

Кнопка ВКТ

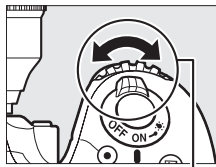

Вспом. диск управления

Активный D-Lighting отображается на информационном экране и панели управления.

Активный D-Lighting	Информационный экран	Индикация панели управления
A Авто	<u>OFF</u> AUTO	Auto
L Низкий	<u>OFF</u> L	L
N Нормальный	<u>OFF</u> N	N
H Усиленный	<u>OFF</u> H	H
H⁺ Сверхусиленный	<u>OFF</u> H ⁺	H⁺

4 Наведите фотографию, выполните фокусировку и сделайте снимок.

Фотокамера будет изменять активный D-Lighting от снимка к снимку, в соответствии с выбранной программой брекетинга. Индикатор выполнения брекетинга отображается во время работы брекетинга. После каждого снимка с индикатора будет исчезать один сегмент.

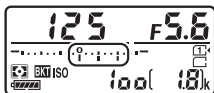

Кол. сним.: 3

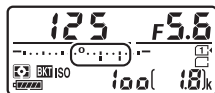

Индикация после первого снимка

■ ■ Отмена брекетинга

Чтобы отменить брекетинг, нажмите кнопку **ВКТ** и поворачивайте главный диск управления до тех пор, пока количество снимков в порядке брекетинга не станет равно нулю (**0F/0F**), и не исчезнут индикаторы брекетинга активного D-Lighting. При следующем включении брекетинга будет восстановлена программа, которая использовалась последней. Брекетинг также можно отменить, выполнив двухкнопочный сброс (□ 199), хотя в этом случае программа брекетинга не будет восстановлена при следующем включении брекетинга.

✎ Брекетинг акт. D-Lighting

В непрерывных режимах съемки (□ 103) съемка будет приостанавливаться после выполнения количества снимков, указанных в программе брекетинга. Съемка будет снова продолжена после нажатия спусковой кнопки затвора. В режиме автоспуска фотокамера сделает количество снимков, выбранное в шаге 2 на стр. 212 каждый раз при нажатии спусковой кнопки затвора, независимо от параметра, выбранного для пользовательской настройки с3 (**Автоспуск**) > **Количество снимков** (□ 337); однако интервал между кадрами задается пользовательской настройкой с3 (**Автоспуск**) > **Инт-л между съемкой к-ов**. В других режимах каждый раз при нажатии спусковой кнопки затвора будет сделан один снимок.

Если карта памяти заполнится прежде, чем будут сделаны все снимки в выбранном порядке, съемку можно возобновить со следующего по порядку снимка, после замены карты памяти или удаления снимков, для освобождения места на карте памяти. Если фотокамера выключится прежде, чем будут сделаны все снимки в выбранном порядке, брекетинг возобновит работу со следующего по порядку снимка при включении фотокамеры.

Выполните указанные ниже шаги, чтобы записать серию из двух или трех экспозиций в одной фотографии. Мультиэкспозиции могут применять данные в формате RAW, полученные от матрицы фотокамеры, для воспроизведения более заметных цветов, чем при использовании наложения при помощи программного обеспечения.

■ Создание мультиэкспозиций

Мультиэкспозиции нельзя записывать в режиме live view. Выйдите из режима live view, прежде чем продолжить. Обратите внимание, что при установках по умолчанию, съемка закончится и мультиэкспозиция будет записана автоматически, если никакие действия не будут производиться в течение 30 с.

🔍 Увеличенное время записи

Для интервала между экспозициями, превышающего 30 с, увеличьте задержку выключения замера с помощью пользовательской настройки с2 (Таймер режима ожидания, □ 336). Максимальный интервал между экспозициями составляет 30 с, больше чем параметр, выбранный для пользовательской настройки с2. Если монитор выключается во время просмотра или работы меню, или если в течение 30 с после окончания таймера режима ожидания не выполняется никаких операций, съемка закончится, и мультиэкспозиция будет создана из экспозиций, которые были записаны до этого места.

- 1 Выберите Мультиэкспозиция.**
Выделите **Мультиэкспозиция** в меню режима фотосъемки и нажмите .

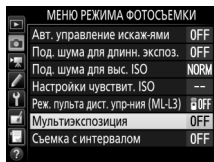

2 Выберите режим.

Выделите **Режим мультиэкспозиции** и нажмите \odot .

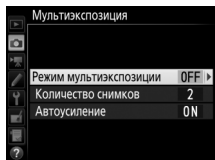

Выделите один из следующих вариантов и нажмите \odot .

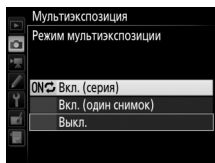

- Для съемки серии мультиэкспозиций выберите **ON \rightarrow Вкл. (серия)**. Съемка мультиэкспозиции будет продолжаться до тех пор, пока Вы не выберите **Выкл.** для **Режим мультиэкспозиции**.
- Для съемки одной мультиэкспозиции выберите **Вкл. (один снимок)**. Обычная съемка возобновится автоматически после того, как будет создана одна мультиэкспозиция.
- Чтобы выйти без создания дополнительных мультиэкспозиций, выберите **Выкл.**





При выборе **Вкл. (серия)** или **Вкл. (один снимок)** на панели управления будет отображаться символ M .

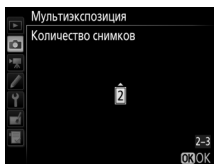
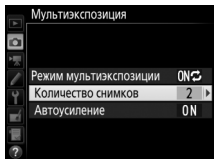

- 3** Выберите количество снимков.
Выделите **Количество снимков** и нажмите .

Нажмите  или , чтобы выбрать количество экспозиций, которые будут совмещены, чтобы создать одну фотографию, и нажмите .



- 4** Выберите степень усиления.
Выделите **Автоусиление** и нажмите .

Отобразятся следующие параметры.
Выделите параметр и нажмите .

- **Вкл.:** Усиление настраивается в соответствии с количеством фактически записанных экспозиций (усиление для каждой экспозиции устанавливается на $\frac{1}{2}$ для двух экспозиций, на $\frac{1}{3}$ для трех экспозиций и т.д.).
- **Выкл.:** Усиление не настраивается при записи мультиэкспозиций. Имейте в виду, что на фотографиях может появляться шум (произвольные высвеченные пиксели, неоднородность цветов или линии).

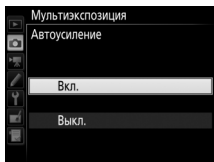
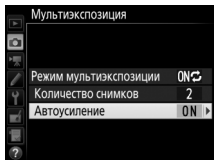

5 Наведите фотографию, выполните фокусировку и сделайте снимок.



В режимах непрерывной съемки (☐ 103) фотокамера записывает все экспозиции за одну серию. При выборе **Вкл. (серия)** фотокамера будет продолжать запись мультиэкспозиций, пока нажата спусковая кнопка затвора; при выборе **Вкл. (один снимок)** съемка мультиэкспозиции завершится после первой фотографии. В режиме автоспуска фотокамера автоматически запишет количество экспозиций, выбранное в Шаг 3 на стр. 218 независимо от параметра, выбранного для пользовательской настройки с3 (**Автоспуск**) > **Количество снимков** (☐ 337); однако интервал между кадрами задается пользовательской настройкой с3 (**Автоспуск**) > **Инт-л между съемкой к-ов**. В других режимах съемки одна фотография будет делаться каждый раз, когда будет нажата спусковая кнопка затвора; продолжите съемку, пока не будут записаны все экспозиции (для получения информации об отмене мультиэкспозиции, прежде чем будут записаны все фотографии, см. стр. 220).

Символ  будет мигать, пока не закончится съемка. При выборе **Вкл. (серия)** съемка мультиэкспозиции закончится только, когда будет выбрано



Выкл. для режима мультиэкспозиции; при выборе **Вкл. (один снимок)** съемка мультиэкспозиции закончится автоматически после завершения мультиэкспозиции. Символ  исчезает с экрана, когда заканчивается съемка мультиэкспозиции.

■ ■ Прерывание мультиэкспозиций

Чтобы прервать мультиэкспозицию прежде, чем создано определенное количество экспозиций, выберите **Выкл.**

для режима мультиэкспозиции. Если съемка закончится прежде, чем будет сделано определенное количество экспозиций, мультиэкспозиция будет

создана из тех экспозиций, которые были записаны на тот момент. Если включено **Автоусиление**, то усиление будет настраиваться в зависимости от количества фактически записанных экспозиций.

Имейте в виду, что съемка закончится автоматически, если:

- Будет выполнен двухкнопочный сброс (📖 199)
- Фотокамера будет выключена
- Будет разряжена батарея
- Снимки будут удалены

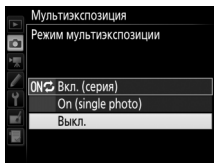

☑ **Мультиэкспозиции**

Не вынимайте и не заменяйте карту памяти во время записи мультиэкспозиции.

Мультиэкспозицию нельзя записывать в режиме live view. Съемка в режиме live view сбрасывает **Режим мультиэкспозиции** на **Выкл.**

Съемочная информация, перечисленная на экране просмотра информации о снимке (включая замер экспозиции, экспозицию, режим съемки, фокусное расстояние, дату записи и положение фотокамеры) относится к первому снимку мультиэкспозиции.

☑ **Интервальная съемка**

Если интервальная съемка активировалась прежде, чем была сделана первая экспозиция, фотокамера запишет экспозиции за выбранный период, пока не будет достигнуто количество экспозиций, указанных в меню мультиэкспозиции (количество снимков, указанных в меню режима съемки с интервалом игнорируется). Данные экспозиции будут записаны как одна фотография, а съемка с интервалом закончится (при выборе **Вкл. (один снимок)** для режима мультиэкспозиции, съемка мультиэкспозиции также закончится автоматически).

☑ **Другие настройки**

Пока выполняется съемка мультиэкспозиции, нельзя форматировать карту памяти, а некоторые пункты меню недоступны и их нельзя изменить.

Интервальная съемка

Фотокамера может выполнять фотосъемку автоматически с предустановленными интервалами.

✓ Перед началом съемки

Выберите режим съемки, отличный от автоспуска (☺) и **Мир** при использовании интервального таймера. Перед началом интервальной съемки, сделайте пробный снимок с текущими настройками и посмотрите результат на мониторе. После того, как настройки были отрегулированы, снимите резиновый наглазник и закройте видоискатель прилагаемой крышкой окуляра, чтобы свет, попадающий в видоискатель, не влиял на фотографии и экспозицию (☞ 107).

Прежде, чем выбрать время запуска, выберите **Часовой пояс и дата** в меню настройки и убедитесь, что часы фотокамеры установлены на правильное время и дату (☞ 381).

Рекомендуется использование штатива. Установите фотокамеру на штатив перед началом съемки. Проверьте, чтобы батарея фотокамеры была полностью заряжена, чтобы не допустить прерывания съемки. При необходимости зарядите батарею перед использованием или подключите сетевой блок питания и разъем питания (приобретаются дополнительно).

- 1 Выберите Съемка с интервалом.**
Выделите **Съемка с интервалом** в меню режима фотосъемки и нажмите **OK**, чтобы отобразить настройки интервального таймера.

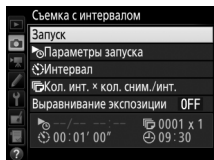
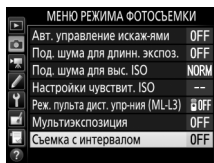

2 Отрегулируйте настройки интервального таймера.

Выберите параметр запуска, интервал, количество снимков за интервал и параметр выравнивания экспозиции.

- Чтобы выбрать параметр запуска:

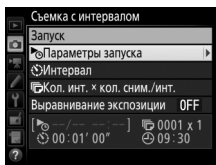

Выделите **Параметры запуска** и нажмите **↵**.

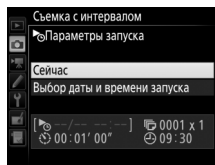

Выделите параметр и нажмите **OK**.

Чтобы немедленно начать съемку, выберите **Сейчас**. Чтобы начать съемку в выбранную дату и время, выберите **Выбор даты и времени запуска**, а затем выберите дату и время и нажмите **OK**.

- Чтобы выбрать интервал между съемкой кадров:

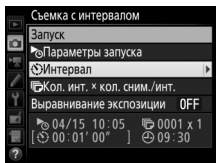

Выделите **Интервал** и нажмите **↵**.

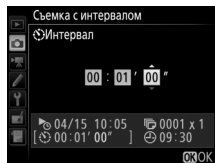

Выберите интервал (часы, минуты и секунды) и нажмите **OK**.

- Чтобы выбрать количество снимков за интервал:

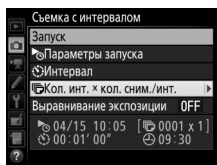

Выделите **Кол. инт. x кол. сним./инт.** и нажмите \odot .

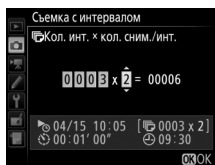

Выберите количество интервалов и количество снимков за интервал и нажмите \odot .

В режиме **S** (покадровый) фотографии для каждого интервала будут делаться со скоростью, выбранной для пользовательской настройки d2 (**Непрерывный низкоскор.**, \square 338).

- Чтобы включить или выключить выравнивание экспозиции:

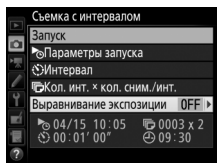

Выделите **Выравнивание экспозиции** и нажмите \odot .

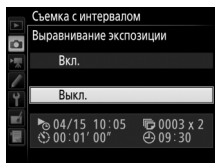

Выделите параметр и нажмите \odot .

Выбор **Вкл.** позволяет фотокамере регулировать экспозицию для предыдущего кадра в режимах, отличных от **M** (имейте в виду, что выравнивание экспозиции действует только в режиме **M**, если включено автоматическое управление чувствительностью ISO).

3 Начните съемку.

Выделите **Запуск** и нажмите **OK**. Первая серия снимков будет сделана в указанное время запуска или после 3 с, если **Сейчас** выбрано для **Параметры запуска** в Шаге 2. Съемка будет продолжаться с выбранным интервалом до тех пор, пока не будут сделаны все снимки.

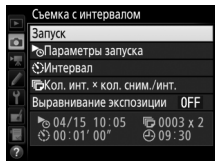

Во время съемки

Во время интервальной съемки будет мигать индикатор доступа к карте памяти. Сразу перед началом следующего интервала съемки индикация выдержки покажет количество оставшихся интервалов, а индикация диафрагмы покажет число оставшихся снимков в текущем интервале. В других случаях, количество оставшихся интервалов и количество снимков в каждом интервале можно просмотреть, нажав спусковую кнопку затвора наполовину (как только будет нажата кнопка, выдержка и диафрагма будут отображаться до тех пор, пока не истечет таймер режима ожидания).

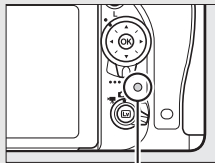

Индикатор доступа к карте памяти

Снимки можно просматривать во время работы интервальной съемки. Монитор выключится автоматически примерно за четыре секунды до начала каждого интервала. Имейте в виду, что изменение настроек фотокамеры во время интервальной съемки может привести к окончанию съемки.

■ Приостановка интервальной съемки

Интервальную съемку можно приостановить между интервалами, нажав **OK** или выбрав **Пауза** в меню интервального таймера.

■ Возобновление съемки с интервалом

Чтобы возобновить съемку:

Запуск сейчас

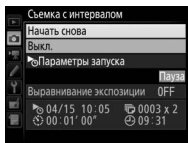

Выделите **Начать снова** и нажмите **OK**.

Запуск в определенное время

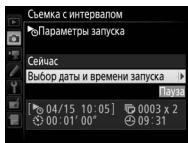

Для **Параметры запуска** выделите **Выбор даты и времени запуска** и нажмите **OK**.

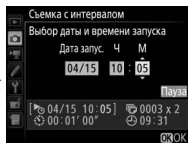

Выберите дату и время запуска и нажмите **OK**.

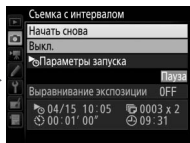

Выделите **Начать снова** и нажмите **OK**.

■ Окончание съемки с интервалом

Чтобы закончить интервальную съемку и возобновить обычную съемку до того, как будут сделаны все снимки, выберите **Выкл.** в меню интервального таймера.

■ Нет фотографий

Фотокамера пропустит текущий интервал, если любая из следующих ситуаций присутствует в течение восьми или более секунд после начала интервальной съемки: фотография или фотографии для предыдущего интервала еще не были сделаны, карта памяти заполнена или фотокамера не может сфокусироваться в **AF-S** или при выборе покадровой следящей автофокусировки в **AF-A** (имейте в виду, что перед каждым снимком фотокамера фокусируется заново). Съемка возобновится со следующего интервала.

✓ Недостаточно памяти

Если карта памяти переполнена, интервал останется активным, но снимки не будут сделаны. Возобновите съемку (□ 226) после удаления нескольких снимков, или выключите фотокамеру и вставьте другую карту памяти.

☑ Интервальная съемка

Выберите интервал, более длительный, чем время, необходимое для съемки выбранного количества снимков. Если интервал слишком короткий, то количество снимков может быть меньше общего количества, указанного в **Шаг 2** (количество интервалов, помноженное на количество снимков на интервал). Интервальную съемку нельзя совмещать с длительной экспозицией (фотосъемкой с выдержкой от руки и время, □ 95) или фотосъемкой «Live view» или цейтраферной видеосъемкой (□ 54, 229), и она недоступна при видеосъемке в режиме live view (□ 66) или при выборе **Видеосъемка** для пользовательской настройки g4 (**Функ. спусков. кн. затвора**, □ 373). Имейте в виду, что поскольку выдержка, частота кадров при фотосъемке и время, необходимое для записи изображений, могут различаться от одного интервала к другому, то время между окончанием одного интервала и началом следующего может быть разным. Если съемка не может продолжаться при текущих настройках (например, если на данный момент выбрана выдержка **бу** **!** **б** или **-** в ручном режиме экспозиции, интервал равен нулю или время запуска меньше минуты), то на мониторе появится предупреждение.

Съемка с интервалом будет приостановлена, когда будет выбран режим ☺ (автоспуск) или **Мир**, или когда фотокамера будет выключена и включена снова (когда фотокамера выключена, батареи и карты памяти можно заменять без окончания интервальной съемки). Приостановка съемки не влияет на настройки интервального таймера.

Режим съемки

Независимо от выбранного режима съемки, фотокамера будет делать определенное количество снимков через каждый интервал.

Брекетинг

Установите настройки брекетинга, прежде чем начать интервальную съемку. Если во время работы интервальной съемки активен брекетинг экспозиции, вспышки или брекетинг активного D-Lighting, то фотокамера сделает несколько снимков в программе брекетинга через каждый интервал, независимо от количества снимков, заданных в меню интервала. Если во время работы интервальной съемки активен брекетинг баланса белого, фотокамера сделает один снимок через каждый интервал и создаст несколько копий, заданных в программе брекетинга.

Цейтраферная видеосъемка

(Только режимы , , *P, S, A, M* и SCENE)

Фотокамера автоматически делает снимки с выбранным интервалом для создания бесшумного цейтраферного видеоролика с размером кадров и частоте кадров при видеосъемке, выбранными на данный момент в меню режима видеосъемки (☰ 318). Для получения информации об области изображения для цейтраферных видеороликов см. стр. 76.

Перед началом съемки

Перед началом цейтраферной видеосъемки сделайте пробный снимок при текущих настройках (поместив снимок в кадр в видоискателе для точного просмотра экспозиции) и посмотрите результаты на мониторе. Для получения насыщенного цвета, выберите настройку баланса белого, отличную от авто (☰ 145). После того, как настройки были отрегулированы, снимите резиновый наглазник и закройте видоискатель прилагаемой крышкой окуляра, чтобы свет, попадающий в видоискатель, не влиял на фотографии и экспозицию (☰ 107).

Рекомендуется использование штатива. Установите фотокамеру на штатив перед началом съемки. Для того чтобы съемка не прервалась, используйте дополнительный сетевой блок питания и разъем питания или полностью заряженную батарею.

- 1 Выберите Цейтраферная видеосъемка.**
Выделите **Цейтраферная видеосъемка** в меню режима видеосъемки и нажмите , чтобы отобразить настройки цейтраферной видеосъемки.

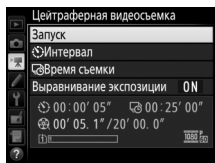

2 Отрегулируйте настройки цейтраферной видеосъемки.

Выберите интервал, общее время съемки и параметр выравнивания экспозиции.

- Чтобы выбрать интервал между съемкой кадров:

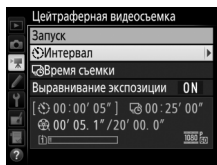

Выделите **Интервал** и нажмите \odot .

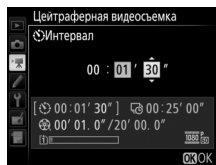

Выберите интервал длиннее самой длинной предполагаемой выдержки (минуты и секунды) и нажмите \odot .

- Чтобы выбрать общее время съемки:

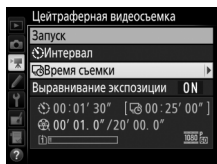

Выделите **Время съемки** и нажмите \odot .

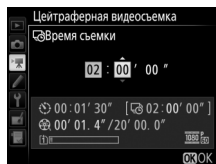

Выберите время съемки (до 7 часов 59 минут) и нажмите \odot .

- Чтобы включить или выключить выравнивание экспозиции:

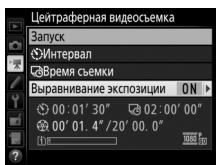

Выделите **Выравнивание экспозиции** и нажмите \odot .

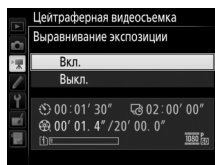

Выделите параметр и нажмите \odot .

Выбор **Вкл.** выравнивает резкие изменения в экспозиции в режимах, отличных от **M** (имейте в виду, что выравнивание экспозиции действует только в режиме **M**, если включено автоматическое управление чувствительностью ISO).

3 Начните съемку.

Выделите **Запуск** и нажмите \odot .

Цейтраферная видеосъемка начинается примерно через 3 с. Фотокамера делает фотографии с выбранным интервалом в течение выбранного времени съемки.

По окончании цейтраферные

видеоролики записываются на карту памяти, выбранную для **Назначение** в меню режима видеосъемки (319).

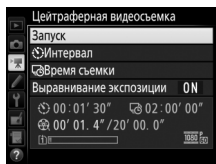

■ Окончание цейтраферной видеосъемки

Чтобы закончить цейтраферную видеосъемку до того, как будут сделаны все снимки, выделите **Выкл.** в меню цейтраферной видеосъемки и нажмите **OK** или нажмите **OK** между кадрами или сразу после записи кадра. Видеоролик будет создан из кадров, снятых до момента окончания цейтраферной видеосъемки. Имейте в виду, что цейтраферная видеосъемка закончится без записи видеоролика, если извлекается или отсоединяется источник питания или вынимается карта памяти назначения.

■ Нет фотографий

Фотокамера пропустит текущий кадр, если она не сможет сфокусироваться, используя покадровую следящую автофокусировку (при выборе **AF-S** или покадровой следящей автофокусировки для **AF-A**; имейте в виду, что фотокамера фокусируется снова перед каждым снимком). Съемка возобновится со следующего кадра.

✓ Цейтраферная видеосъемка

Цейтраферная съемка недоступна в режиме live view (□ 54, 66) с выдержкой **1/8000** или **1/16000** или **-** (□ 95), при активном брекетинге (□ 202), расширенном динамическом диапазоне (HDR, □ 177), мультиэкспозиции (□ 216) или интервальной съемке (□ 222). Имейте в виду, что поскольку выдержка и время, необходимое для записи изображения на карту памяти, могут различаться от снимка к снимку, интервал между сохранением снимка и съемкой нового кадра может также быть разным. Съемка не начнется, если видеоролик с интервальной съемкой не сможет быть записан с текущими настройками (например, если заполнена карта памяти, интервал или время съемки равны нулю, или интервал длиннее времени съемки).

Цейтраферная видеосъемка может закончиться, если используются элементы управления на фотокамере, изменяются настройки, или подсоединяется кабель HDMI. Видеоролик будет создан из кадров, снятых до момента окончания цейтраферной видеосъемки.

✎ Расчет длины окончательного видеоролика

Общее количество кадров в окончательном видеоролике можно примерно рассчитать, поделив время съемки на интервал и округлив значение с повышением. Длину окончательного видеоролика можно рассчитать, поделив количество снимков на частоту кадров при видеосъемке, выбранную для **Разм. кадра/част. кадров** в меню режима видеосъемки (☐ 319). Например, видеоролик из 48 кадров, записанный при **1920 × 1080; 24p**, будет длиной примерно две секунды. Максимальная длина для видеороликов, записываемых при цейтраферной видеосъемке, равна 20 минутам.

*Длина записи/
максимальная длина*

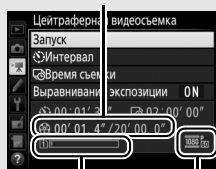

*Индикатор карты
памяти*

*Разм. кадра/
част. кадров*

✎ Во время съемки



Во время цейтраферной видеосъемки будет мигать индикатор доступа к карте памяти, и будет отображаться индикатор цейтраферной записи на панели управления. Оставшееся время (в часах и минутах) появляется в индикации выдержки непосредственно до записи каждого кадра. В других случаях оставшееся время можно посмотреть, нажав спусковую кнопку затвора наполовину. Независимо от параметра, выбранного для пользовательской настройки с2 (**Таймер режима ожидания**, ☐ 336), таймер режима ожидания не закончится во время съемки.



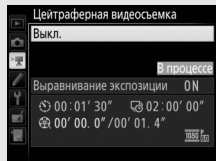

Для просмотра текущих настроек цейтраферной видеосъемки нажмите кнопку MENU между снимками.



Просмотр изображения

Кнопку  нельзя использовать для просмотра снимков, пока выполняется цейтраферная видеосъемка, но текущий кадр будет отображаться на несколько секунд после каждого снимка при выборе **Вкл.** для **Просмотр изображения** в меню режима просмотра ( 307). Другие операции просмотра нельзя выполнять, пока отображается кадр.

Фотосъемка со вспышкой

Для использования вспышки во время цейтраферной видеосъемки выберите режим **P**, **S**, **A** или **M** и нажмите кнопку  (), чтобы поднять вспышку до начала съемки.

Режим съемки

Независимо от выбранного режима съемки фотокамера сделает один снимок через каждый интервал. Автоспуск использовать невозможно.

См. также

Для получения информации о включении срабатывания звукового сигнала по завершении цейтраферной видеосъемки см. пользовательскую настройку d1 (**Звуковой сигнал**,  338).

Объективы без микропроцессора

Объективы без микропроцессора можно использовать в режимах **A** и **M** с установкой диафрагмы с помощью кольца диафрагмы объектива. Установив данные объектива (фокусное расстояние объектива и максимальную диафрагму), пользователь может получить доступ к следующим функциям объектива со встроенным микропроцессором.

Если известно фокусное расстояние объектива:

- Можно использовать интенсивное увеличение с дополнительными вспышками (□ 433)
- Фокусное расстояние объектива перечислено (со «звездочкой») на экране просмотра информации о снимке

Если известна максимальная диафрагма объектива:

- Значение диафрагмы отображается на панели управления и в видоискателе
- Уровень вспышки регулируется в соответствии с изменениями диафрагмы, если вспышка поддерживает режим AA (автоматическая диафрагма)
- Значение диафрагмы указано (со «звездочкой») на экране просмотра информации о снимке



Установка и фокусного расстояния, и максимальной диафрагмы объектива:

- Включает цветовой матричный замер (имейте в виду, что, возможно, будет необходимо использовать центровзвешенный или точечный замер, чтобы достичь точных результатов с некоторыми объективами, включая объективы Reflex-NIKKOR)
- Улучшает точность центровзвешенного и точечного замера и сбалансированной заполняющей вспышки i-TTL для цифровых зеркальных фотокамер

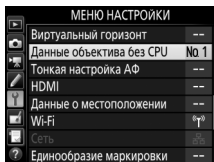

Фотокамера может хранить данные до девяти объективов без микропроцессора. Для ввода или редактирования данных для объектива без микропроцессора:

- 1 Выберите Данные объектива без CPU.**
Выделите **Данные объектива без CPU** в меню настройки и нажмите .

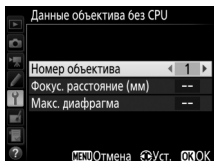

- 2 Выберите номер объектива.**
Выделите **Номер объектива** и нажмите  или , чтобы выбрать номер объектива.



- 3 Введите фокусное расстояние и диафрагму.**
Выделите **Фокус. расстояние (мм)** или **Макс. диафрагма** и нажмите  или , чтобы отредактировать выделенный элемент.

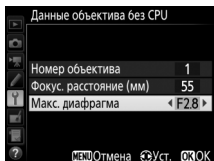

- 4 Сохраните настройки и выйдите из данного режима.**
Нажмите . Установленные значения фокусного расстояния и диафрагмы будут сохранены под выбранным номером объектива.

Фокусное расстояние не указано

Если верное фокусное расстояние не указано, выберите ближайшее значение, большее, чем фактическое фокусное расстояние объектива.

Телеконверторы и зум-объективы

Максимальная диафрагма для телеконверторов складывается из максимальной диафрагмы телеконвертора и объектива. Имейте в виду, что данные объектива не настраиваются, когда объективы без микропроцессора увеличивают или уменьшают. Данные разных фокусных расстояний могут быть внесены как разные номера объективов, или данные для объектива могут быть отредактированы, чтобы отразить новые значения для фокусного расстояния объектива и максимальной диафрагмы каждый раз при настройке зуммирования.

Вызов данных объектива с использованием объективов без микропроцессора:

1 Назначьте выбор номера объектива без микропроцессора элементу управления фотокамерой.

Выберите **Выбор номера объект. без CPU** в качестве параметра «Нажатие + диски управления» для управления фотокамерой в меню пользовательских настроек (☐ 323). Выбор номера объектива без CPU можно задать кнопке «Fn» (пользовательская настройка f2, **Функция кнопки "Fn"**, ☐ 356), кнопке **Pv** (пользовательская настройка f3, **Функция кн. предв. просм.**, ☐ 361) или **AE-L/AF-L** (AЭ-Б/АФ-Б) (пользовательская настройка f4, **Функция кн. "AE-L/AF-L"**, ☐ 361).

2 Используйте выбранное управление для выбора номера объектива.

Нажмите выбранную кнопку и поворачивайте главный диск управления до тех пор, пока нужный номер объектива не будет отображаться на панели управления.

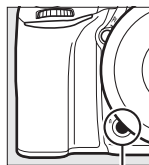

Кнопка «Fn»



Главный диск управления

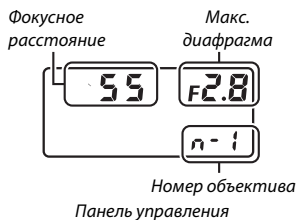

Данные о местоположении

Устройство GPS GP-1/GP-1A (продается отдельно) можно подключить к разъему для дополнительных принадлежностей фотокамеры (□ 443) при помощи кабеля, входящего в комплект GP-1/GP-1A, что позволяет записывать текущее расположение фотокамеры, когда делаются фотографии. Выключите фотокамеру перед подключением GP-1/GP-1A; для получения более подробной информации см. руководство к GP-1/GP-1A.

■ Параметры меню настройки

Пункт **Данные о местоположении** в меню настройки содержит параметры, перечисленные ниже.

- **Таймер режима ожидания:** Выберите, выключать экспонометры автоматически или нет, когда подключено GP-1/GP-1A.

Параметр	Описание
Включить	Экспонометры выключаются автоматически, если никакие операции не выполняются в течение времени, выбранного для пользовательской настройки с2 (Таймер режима ожидания , □ 33б; чтобы дать фотокамере время для приема данных о местоположении, задержка увеличивается до одной минуты после включения экспонометров или включения фотокамеры). Это уменьшает расход заряда батареи.
Выключить	Экспонометры не выключаются, пока подключено GP-1/GP-1A.





- **Расположение:** Данный пункт меню доступен только в случае подключения к фотокамере устройства GP-1/GP-1A, когда оно показывает текущие значения долготы, широты, высоты, всеобщего координированного времени (UTC), полученные с устройства GP-1/GP-1A.
- **Настр. часы по спутнику:** Выберите **Да**, чтобы синхронизировать часы фотокамеры со временем, предоставленным устройством GPS.

Всеобщее координированное время (UTC)

Значение UTC предоставляется устройством GPS и не зависит от часов фотокамеры.

Символ

Состояние подключения обозначается символом 

-  **(немигающий)**: Фотокамера установила связь с устройством GP-1/GP-1A. Информация о снимке для снимков, сделанных, когда отображается этот символ, будет включать дополнительную страницу данных о местоположении ( 253).
-  **(мигающий)**: GP-1/GP-1A осуществляет поиск сигнала. Снимки, сделанные при мигающем символе, не будут содержать данные о местоположении.
- **Нет символа**: В течение двух секунд с устройства GP-1/GP-1A не получено новых данных о местоположении. Снимки, сделанные при отсутствии символа , не содержат данных о местоположении.

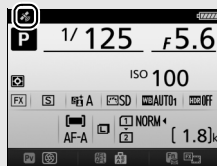

Дополнительные сведения о просмотре

Просмотр снимков

Полнокадровый просмотр

Для просмотра фотографий нажмите кнопку . На мониторе появится последняя сделанная фотография.

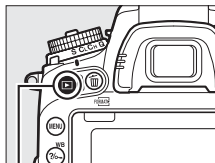

Кнопка 



Действие	Элемент управления	Описание
Просмотр остальных фотографий		Нажмите  для просмотра фотографий в порядке записи или  для просмотра фотографий в обратном порядке.
Просмотр информации о снимке		Нажмите  или  , чтобы посмотреть информацию о текущей фотографии (□ 246).
Возврат в режим съемки		Нажмите спусковую кнопку затвора наполовину или кнопку  , чтобы выйти в режим съемки.
Воспроизведение видеороликов		Если текущий снимок помечен символом  , показывая, что это видеоролик, при нажатии  начнется просмотр видеоролика (□ 79).

Повернуть вертикально

Чтобы во время просмотра повернуть «вертикальные» (в книжной ориентации) фотографии, выберите **Вкл.** для параметра **Повернуть вертикально** в меню режима просмотра (☐ 308).



Просмотр изображения

Если выбрано значение **Вкл.** для параметра **Просмотр изображения** в меню режима просмотра (☐ 307), то фотографии автоматически отображаются на мониторе после съемки (поскольку фотокамера уже находится в подходящей ориентации, изображения не будут поворачиваться автоматически во время просмотра). В режимах непрерывной съемки после завершения серии, отображается первая фотография текущей серии.

Просмотр уменьшенных изображений

Для просмотра изображений в виде «контактных отпечатков» из четырех, девяти или 72 изображений нажмите кнопку  (ISO).



Действие	Элемент управления	Описание
Выделение изображений		С помощью мультиселектора выделите изображения для полнокадрового просмотра, увеличения при просмотре () 255), удаления () 258) или защиты () 257).
Просмотр выделенных изображений		Нажмите  , чтобы отобразить выделенное изображение на весь экран.
Возврат в режим съемки	 / 	Нажмите спусковую кнопку затвора наполовину или кнопку  , чтобы выйти в режим съемки.

Календарный просмотр

Для просмотра изображений, сделанных в выделенную дату, нажмите кнопку  (ISO), когда отображаются 72 изображения.

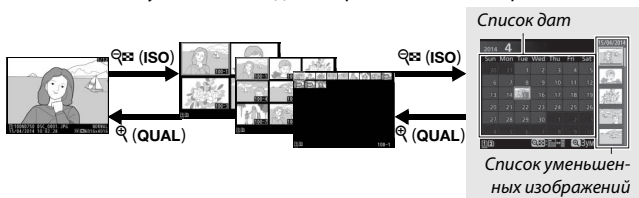













Полнокадровый
просмотр

Просмотр уменьшенных
изображений





Календарный
просмотр

Какие именно действия будут выполняться, зависит от того, где находится курсор: в списке дат или в списке уменьшенных изображений:

Действие	Элемент управления	Описание
Переключение между списком дат и списком уменьшенных изображений	 (ISO) / 	Нажмите кнопку  (ISO) или  в списке дат, чтобы поместить курсор в списке уменьшенных изображений. Нажмите  еще раз, чтобы вернуться к списку дат.
Выход в просмотр уменьшенных изображений/ Увеличение выделенного снимка	 (QUAL)	<ul style="list-style-type: none"> Список дат: Выход в 72-кадровый просмотр. Список уменьшенных изображений: Чтобы увеличить выделенный снимок, нажмите и удерживайте кнопку  (QUAL).
Выделение дат/ Выделение изображений		<ul style="list-style-type: none"> Список дат: Выделение даты. Список уменьшенных изображений: Выделение снимка.
Переключение полнокадрового просмотра		Список уменьшенных изображений: Просмотр выделенного снимка.
Возврат в режим съемки	 / 	Нажмите спусковую кнопку затвора наполовину или кнопку  , чтобы выйти в режим съемки.

Кнопка **i**

При нажатии кнопки **i** во время полнокадрового просмотра или просмотра уменьшенных изображений отображаются параметры, перечисленные ниже.

- **Папка и гнездо для просм.:** Выберите папку для просмотра. Выделите гнездо и нажмите , чтобы отобразить список папок в выбранной папке, затем выделите папку и нажмите , чтобы увидеть снимки, находящиеся в выбранной папке.
- **Обработка (только снимки):** Используйте параметры в меню обработки ( 393), чтобы создать обработанную копию текущей фотографии.
- **Изменить видеоролик (только видеоролики):** Редактирование видеороликов, используя параметры меню изменения видеоролика ( 81). Видеоролики также можно редактировать, нажав кнопку **i** во время приостановки просмотра видеоролика.
- **Выб./отм. выб. для отпр. на смарт-уст.:** Выбор снимков для загрузки на интеллектуальное устройство ( 289).

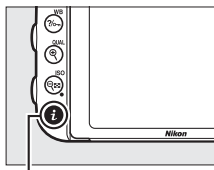

Чтобы выйти из меню кнопки **i** и вернуться к просмотру, снова нажмите кнопку **i**.

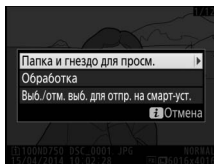

Кнопка **i**



Информация о снимке

При полнокадровом просмотре информация о снимках накладывается на выводимое изображение. Нажмите  или  для циклического просмотра информации о снимках, как показано ниже. Имейте в виду, что «только изображение», данные съемки, гистограммы RGB, засветка и данные обзора отображаются, только если выбран соответствующий параметр для **Настройки просмотра** (📖 302). Данные о местоположении отображаются, только если использовалось устройство GP-1/GP-1A во время выполнения снимка (📖 239).

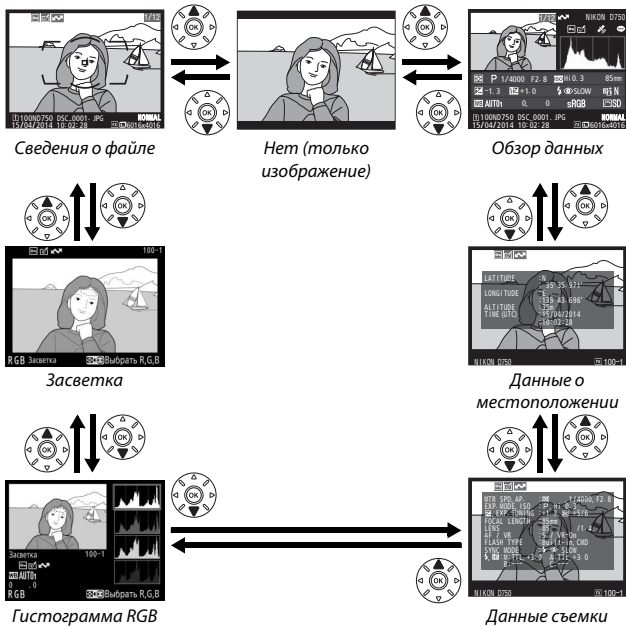

■ Сведения о файле

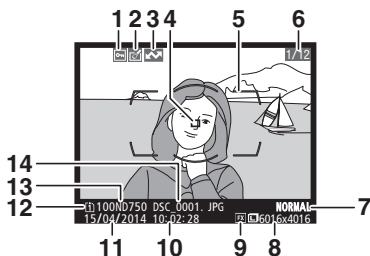

1	Состояние защиты.....	257	8	Размер изображения.....	118
2	Индикатор обработки.....	393	9	Область изображения.....	110
3	Обозначение загрузки.....	290	10	Время записи.....	28, 381
4	Точка фокусировки ^{1,2}	127	11	Дата записи.....	28, 381
5	Рамки зоны АФ ¹	35	12	Текущее гнездо карты памяти.....	119
6	Номер кадра/общее количество кадров		13	Имя папки.....	311
7	Качество изображения.....	115	14	Имя файла.....	313

- 1 Отображается, только если параметр **Точка фокусировки** выбран для **Настройки просмотра** (☐ 302).
- 2 Если снимок был сделан в режиме **AF-S** или при выборе покадровой следящей автофокусировки во время **AF-A**, то на мониторе будет отображаться точка фокусировки, которая была зафиксирована первой. Если фотография была сделана с использованием **AF-C** или при выборе непрерывной следящей автофокусировки во время **AF-A**, точка фокусировки отображается, только если для режима зоны АФ был выбран параметр, отличный от автоматического выбора зоны АФ, а фотокамера могла сфокусироваться.

■ Засветка

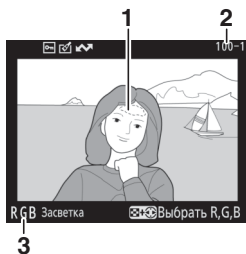



1 Засветка изображения *

3 Текущий канал *

2 Номер папки—номер кадра..... 311

* Мигающие области обозначают засветку (области, которые могут быть переэкспонированы) для текущего канала.

Удерживая нажатой кнопку  (ISO), нажимайте  или  для переключения каналов в следующем порядке:

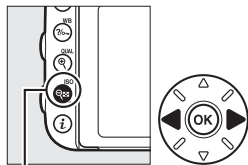

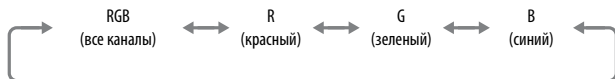

Кнопка  (ISO)



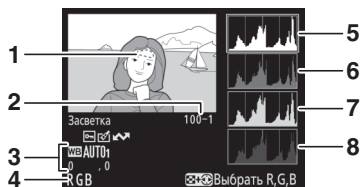

■ Гистограмма RGB

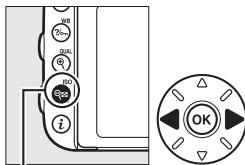

1	Засветка изображения *	5	Гистограмма (канал RGB). На всех гистограммах по горизонтали откладывается яркость пикселей, а по вертикали – количество пикселей.
2	Номер папки—номер кадра..... 311	6	Гистограмма (красный канал)
3	Баланс белого..... 145 Цветовая температура..... 152 Тонкая настройка баланса белого 149 Ручная настройка..... 155	7	Гистограмма (зеленый канал)
4	Текущий канал *	8	Гистограмма (синий канал)

* Мигающие области обозначают засветку (области, которые могут быть переэкспонированы) для текущего канала. Удерживая нажатой кнопку  (ISO), нажимайте  или  для переключения каналов в следующем порядке:



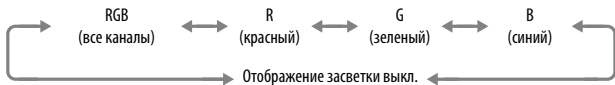

Кнопка  (ISO)



Увеличение при просмотре

Для увеличения фотографии при отображении гистограммы нажмите кнопку  (QUAL).

Используйте кнопки  (QUAL) и  (ISO), чтобы увеличить и уменьшить или прокрутить изображение с помощью мультиселектора.

Гистограмма будет обновлена для показа данных только для той части изображения, которая видна на мониторе.



Гистограммы

Гистограммы фотокамеры служат только для справки и могут отличаться от гистограмм, отображаемых в приложениях для работы с изображениями.

Некоторые примеры гистограмм приведены ниже:

Если изображение содержит объекты разной яркости, распределение оттенков будет относительно равномерным.



Если изображение темное, то распределение оттенков будет смещено влево.



Если изображение яркое, распределение оттенков будет смещено вправо.



Увеличение коррекции экспозиции сдвигает распределение оттенков вправо, а уменьшение коррекции экспозиции — влево. Гистограммы позволяют получить общее представление об экспозиции, если яркое освещение затрудняет просмотр фотографий на мониторе фотокамеры.

■ Данные съемки

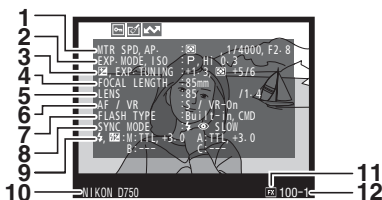

<p>1 Замер экспозиции 139</p> <p>Выдержка.....90, 93</p> <p>Диафрагма.....91, 93</p> <p>2 Режим съемки6</p> <p>Чувствительность ISO¹ 134</p> <p>3 Коррекция экспозиции 143</p> <p>Настройка оптимальной экспозиции² 336</p> <p>4 Фокусное расстояние 235, 432</p> <p>5 Данные объектива..... 235</p> <p>6 Режим фокусировки 57, 121, 132</p> <p>Объектив VR (с подавлением вибраций)³</p>	<p>7 Тип вспышки 180, 433</p> <p>Режим управления 348</p> <p>8 Режим вспышки..... 181, 183</p> <p>9 Управление вспышкой... 347, 435, 437</p> <p>Коррекция вспышки 188</p> <p>10 Название фотокамеры</p> <p>11 Область изображения110</p> <p>12 Номер папки—номер кадра.....311</p>
--	--

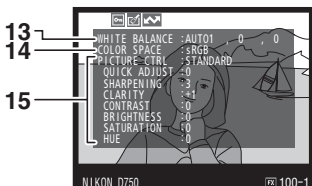

<p>13 Баланс белого..... 145</p> <p>Цветовая температура..... 152</p> <p>Тонкая настройка баланса белого 149</p> <p>Ручная настройка..... 155</p>	<p>14 Цветовое пространство 314</p> <p>15 Picture Control⁴ 165</p>
--	---



<p>16 Понижение шума для высокой чувствительности ISO 317</p> <p>Понижение шума для длинных экспозиций 317</p> <p>17 Активный D-Lighting 175</p> <p>18 Уровень HDR 177</p>	<p>19 Контроль виньетирования 315</p> <p>20 Журнал обработки 393</p> <p>21 Комментарий к изображению 384</p>
---	---

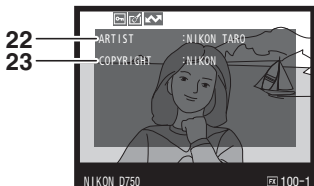

<p>22 Имя фотографа⁵ 385</p>	<p>23 Владелец авторских прав⁵ 385</p>
--	--

- 1 Для снимков, сделанных в режиме автоматического управления чувствительностью ISO, данное значение отображается красным цветом.
- 2 Отображается, если при использовании любого способа замера экспозиции для пользовательской настройки b6 (**Точная настр. оптим. эксп.**, 336) выбрано ненулевое значение.
- 3 Отображается, только если присоединен объектив с функцией подавления вибраций.
- 4 Отображаемые элементы различаются в зависимости от выбранного Picture Control.
- 5 Четвертая страница данных съемки отображается, только если информация об авторских правах была записана с фотографией, как описано на стр. 385.

■ ■ Данные о местоположении* (📖 239)

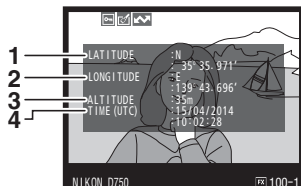

1 Широта

2 Долгота

3 Высота

4 Всеобщее координированное время (UTC)

* Данные для видеороликов показывают начало записи.

Обзор данных

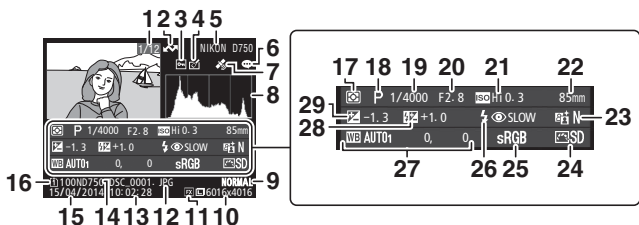



1	Номер кадра/общее количество изображений	16	Текущее гнездо карты памяти.....	119	
2	Обозначение загрузки.....	290	17	Замер экспозиции	139
3	Состояние защиты.....	257	18	Режим съемки	6
4	Индикатор обработки	393	19	Выдержка.....	90, 93
5	Название фотокамеры		20	Диафрагма.....	91, 93
6	Индикатор комментария к изображению.....	384	21	Чувствительность ISO *	134
7	Индикатор данных о местоположении	239	22	Фокусное расстояние	235, 432
8	Гистограмма, отображающая распределение оттенков изображения (250).		23	Активный D-Lighting	175
9	Качество изображения	115	24	Picture Control.....	165
10	Размер изображения.....	118	25	Цветовое пространство	314
11	Область изображения	110	26	Режим вспышки.....	181, 183
12	Имя файла	313	27	Баланс белого.....	145
13	Время записи.....	28, 381		Цветовая температура.....	152
14	Имя папки.....	311		Тонкая настройка баланса белого	149
15	Дата записи	28, 381		Ручная настройка.....	155
			28	Коррекция вспышки	188
				Режим управления	348
			29	Коррекция экспозиции.....	143





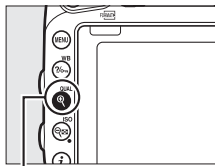

* Для снимков, сделанных в режиме автоматического управления чувствительностью ISO, данное значение отображается красным цветом.





Просмотр крупным планом: Увеличение при просмотре

Нажмите кнопку  (QUAL) для увеличения изображения, показываемого в режиме полнокадрового просмотра. Когда используется зум, можно выполнять следующие действия:







Кнопка  (QUAL)

Действие	Элемент управления	Описание
Увеличение или уменьшение	 (QUAL)/  (ISO)	<p>Нажмите  (QUAL) для увеличения изображений формата 36 × 24 (3 : 2) максимально до около 38 × (большие изображения), 28 × (средние изображения) или 19 × (маленькие изображения). Нажмите  (ISO) для уменьшения. Увидеть области увеличенного изображения, находящиеся за границами монитора, можно при помощи мультиселектора. Для быстрой прокрутки в другие области кадра нажмите и удерживайте соответствующую часть мультиселектора. При изменении коэффициента увеличения отображается окно навигации; область, видимая на мониторе, выделяется в этом окне желтыми полями. Полоска под окном навигации показывает коэффициент масштабирования; она становится зеленой при коэффициенте 1 : 1.</p> 
Просмотр других областей изображения		<p>Нажмите и удерживайте соответствующую часть мультиселектора, чтобы просмотреть другие области изображения. При изменении коэффициента увеличения отображается окно навигации; область, видимая на мониторе, выделяется в этом окне желтыми полями. Полоска под окном навигации показывает коэффициент масштабирования; она становится зеленой при коэффициенте 1 : 1.</p>

Действие	Элемент управления	Описание
Выбор лиц		<p>Лица, определенные во время увеличения изображения, обозначаются белыми полями в окне навигации. Вращайте вспомогательный диск управления для просмотра других лиц.</p> 
Просмотр других изображений		<p>Вращайте главный диск управления, чтобы просмотреть ту же область на других снимках с текущим коэффициентом увеличения. Увеличение при просмотре отменяется, когда отображается видеоролик.</p>
Возврат в режим съемки		<p>Нажмите спусковую кнопку затвора наполовину или кнопку , чтобы выйти в режим съемки.</p>

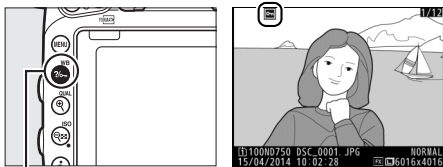

Защита фотографий от удаления

В режиме полнокадрового просмотра, просмотра при увеличении, просмотра уменьшенных изображений и календарного просмотра кнопка  (**WB**) может использоваться для защиты текущих снимков от случайного удаления. Защищенные файлы помечены символом  и их невозможно удалить, используя кнопку  (**ПОДАВИТЬ**) или параметр **Удалить** в меню режима просмотра. Имейте в виду, что при форматировании карты памяти защищенные изображения *будут удалены* (📖 375). Чтобы снять защиту со снимка и разрешить его удаление, отобразите или выделите его и нажмите кнопку  (**WB**).



Кнопка  (**WB**)

Снятие защиты со всех изображений

Чтобы снять защиту со всех изображений в папке или папках, выбранных на данный момент в меню **Папка просмотра**, нажмите одновременно кнопки  (**WB**) и  (**ПОДАВИТЬ**) примерно на две секунды во время просмотра.

Удаление фотографий

Чтобы удалить фотографию, отображаемую в режиме полнокадрового просмотра или выделенную в списке уменьшенных изображений, нажмите кнопку  (УДАЛИТЬ). Чтобы удалить несколько выбранных фотографий, все фотографии, сделанные в выбранную дату или все фотографии в текущей папке просмотра, воспользуйтесь параметром **Удалить** в меню режима просмотра. Восстановить удаленные фотографии невозможно. Имейте в виду, что защищенные или скрытые снимки удалить нельзя.



Полнокадровый просмотр, просмотр уменьшенных изображений, календарный просмотр

Нажмите кнопку  (УДАЛИТЬ), чтобы удалить текущую фотографию.

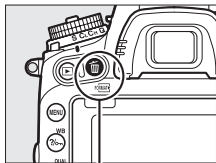
- 1 Нажмите кнопку  (УДАЛИТЬ).
Отобразится диалоговое окно подтверждения.



Кнопка  (УДАЛИТЬ)

- 2 Снова нажмите кнопку  (УДАЛИТЬ).
Чтобы удалить фотографию, нажмите кнопку  (УДАЛИТЬ). Чтобы выйти без удаления фотографии, нажмите кнопку .

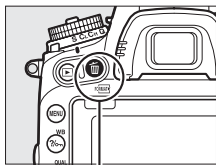

Кнопка  (УДАЛИТЬ)

Календарный просмотр





Во время календарного просмотра можно удалить все фотографии, сделанные в выбранную дату, выделив дату в списке дат и нажав кнопку  (🗑️) (□ 244).

См. также

Параметр **После удаления** в меню режима просмотра определяет, какой снимок (предыдущий или следующий) будет отображен после удаления текущего снимка (□ 307).



Меню режима просмотра

Параметр **Удалить** в меню режима просмотра содержит следующие параметры. Имейте в виду, что чем больше изображений отобрано, тем больше времени может потребоваться для их удаления.

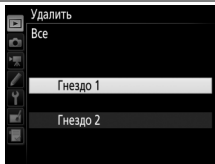
Параметр	Описание
 Выбранные	Удаление выбранных снимков.
 Выбор даты	Удаление всех снимков, сделанных в выбранную дату ( 261).
ALL Все	Удаление всех снимков из выбранной в данный момент папки просмотра ( 300). Если вставлены две карты памяти, можно выбрать ту карту, с которой будут удалены снимки.



■ **Выбранные: Удаление выбранных фотографий**

- 1 Выберите снимки.**
Воспользуйтесь мультиселектором, чтобы выделить снимок, и нажмите кнопку  (ISO), чтобы выбрать или отменить выбор. Выбранные снимки помечаются символом . Повторите, при необходимости, для выбора дополнительных снимков.

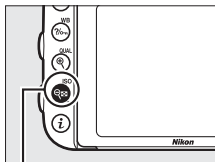

Кнопка  (ISO)

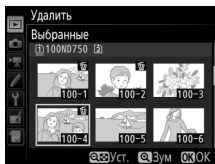

-
- 2 Удалите выбранные снимки.**
Нажмите **OK**. Отобразится диалоговое окно подтверждения; выделите **Да** и нажмите **OK**.

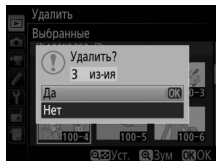

■ Выбор даты: Удаление всех фотографий, сделанных в выбранную дату

- 1 Выберите даты.**
Выделите дату и нажмите **▶**, чтобы выбрать все снимки, сделанные в выделенную дату. Выбранные даты помечаются символом **☑**. Повторите при необходимости, чтобы выбрать другие даты; для отмены выбора даты выделите ее и нажмите **◀**.

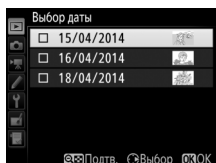

-
- 2 Удалите выбранные снимки.**
Нажмите **OK**. Отобразится диалоговое окно подтверждения; выделите **Да** и нажмите **OK**.

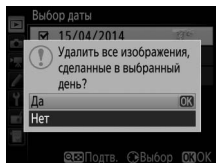

Подключения

Установка ViewNX 2

Установите прилагаемое программное обеспечение для просмотра и редактирования фотографий и видеороликов, которые были скопированы на компьютер. Перед установкой ViewNX 2 удостоверьтесь в том, что Ваш компьютер соответствует техническим требованиям к системе, представленным на стр. 264. Обязательно используйте последнюю версию ViewNX 2, которую можно загрузить с сайтов, перечисленных на стр. xxiii, поскольку более ранние версии программного обеспечения, которые не поддерживают D750, могут не перенести изображения в формате NEF (RAW) правильно.

1 Запустите установочную программу.

Запустите компьютер, вставьте установочный компакт-диск и запустите установочную программу. Появится диалоговое окно выбора языка. Если нужный язык недоступен, нажмите **Region Selection (Выбор региона)**, чтобы выбрать другой регион (выбор региона недоступен в европейской версии).

① Выберите регион (при необходимости)



② Выберите язык

③ Нажмите **Next (Далее)**

2 Запустите установочную программу.

Нажмите **Install (Установить)** и следуйте инструкциям на экране.



Нажмите **Install (Установить)**

3 Выйдите из установочной программы.



Нажмите **Yes (Да)**



Нажмите **OK**

4 Выньте установочный компакт-диск из дисководов CD-ROM.

Просмотр веб-сайта Nikon

Чтобы войти на сайт Nikon после установки ViewNX 2, выберите **All Programs (Все программы) > Link to Nikon (Подсоединить к Nikon)** из меню пуска Windows (необходимо подключение к Интернету).

Технические требования к системе

Windows	
Микропроцессор	<ul style="list-style-type: none">• Снимки: Intel Celeron, Pentium 4 или Core серии, 1,6 ГГц или выше• Видеоролики (просмотр): Pentium D 3,0 ГГц или выше; рекомендуется Intel Core i5 или выше при просмотре видеороликов с размером кадра 1 280 × 720 или более с частотой кадров при видеосъемке 30 кадров в секунду или более с размером кадра 1 920 × 1 080 или более• Видеоролики (редактирование): Intel Core i5 или выше
ОС*	Предустановленные версии Windows 8.1, Windows 7 и Windows Vista
Память (ОЗУ)	<ul style="list-style-type: none">• 32-разрядная версия Windows 8.1, Windows 7 или Windows Vista: 1 ГБ или более (рекомендуется 2 ГБ или более)• 64-разрядная версия Windows 8.1, Windows 7 или Windows Vista: 2 ГБ или более (рекомендуется 4 ГБ или более)
Пространство жесткого диска	Как минимум 1 ГБ свободного пространства на системном диске (рекомендуется 3 ГБ или более)
Графика	<ul style="list-style-type: none">• Разрешение: 1 024 × 768 пикселей (XGA) или более (рекомендуется 1 280 × 1 024 пикселей или более)• Цвет: 24-разрядный цвет (естественный цвет) или более
Интерфейс	Требуется встроенный порт USB. Программное обеспечение может не работать, как ожидается, если фотокамера подключена через концентратор USB.

* См. список сайтов на стр. ххiii для получения последней информации о поддерживаемых операционных системах.

Mac	
Микропроцессор	<ul style="list-style-type: none"> • Снимки: Серия Intel Core или Xeon • Видеоролики (просмотр): Core Duo 2 ГГц или выше; рекомендуется Intel Core i5 или выше при просмотре видеороликов с размером кадра 1 280×720 или более с частотой кадров при видеосъемке 30 кадров в секунду или более, или видеороликов с размером кадра 1 920×1 080 или более • Видеоролики (редактирование): Intel Core i5 или выше
ОС *	OS X 10.9, 10.8 или 10.7
Память (ОЗУ)	2 Гб или более (рекомендуется 4 Гб или более)
Пространство жесткого диска	Как минимум 1 Гб свободного пространства на системном диске (рекомендуется 3 Гб или более)
Графика	<ul style="list-style-type: none"> • Разрешение: 1 024 × 768 пикселей (XGA) или более (рекомендуется 1 280 × 1 024 пикселей или более) • Цвет: 24-разрядный цвет (миллионы цветов) или более
Интерфейс	Требуется встроенный порт USB. Программное обеспечение может не работать, как ожидается, если фотокамера подключена через концентратор USB.
* См. список сайтов на стр. xxiii для получения последней информации о поддерживаемых операционных системах.	

Использование ViewNX 2

Копирование снимков на компьютер

Прежде, чем продолжить, убедитесь, что у Вас установлено программное обеспечение с прилагаемого компакт-диска ViewNX 2 (□ 262).

1 Подсоедините USB-кабель.

Выключив фотокамеру и проверив, что карта памяти вставлена, подсоедините входящий в комплект USB-кабель, как показано на рисунке, а затем включите фотокамеру.

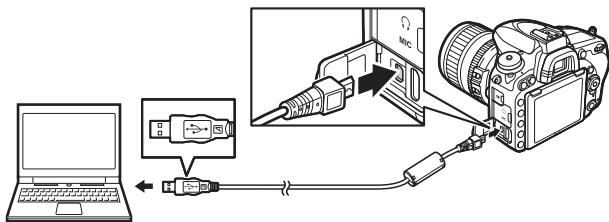

Используйте надежный источник питания

Проверьте, чтобы батарея фотокамеры была полностью заряжена, чтобы не допустить прерывания передачи данных.

Подключение кабелей

Перед подключением или отключением интерфейсных кабелей убедитесь, что фотокамера выключена. Вставляйте разъемы под прямым углом, не прилагая чрезмерных усилий.

Во время передачи

Не выключайте фотокамеру и не отсоединяйте USB-кабель в процессе передачи.

Концентраторы USB

Подключайте фотокамеру непосредственно к компьютеру; не подключайте USB-кабель через концентратор USB или клавиатуру.

2 Запустите программу Nikon Transfer 2, являющуюся компонентом ViewNX 2.

Если отображается сообщение, подсказывающее выбрать программу, выберите Nikon Transfer 2.

Windows 7

Если появляется следующее диалоговое окно, выберите Nikon Transfer 2, как описано ниже.

1 В **Import pictures and videos (Импортировать снимки и видеоролики)** нажмите **Change program (Изменить программу)**.

Откроется окно выбора программ;

выберите **Import File using**

Nikon Transfer 2 (Импортировать файл с помощью Nikon Transfer 2) и нажмите **OK**.

2 Дважды нажмите **Import File (Импортировать файл)**.



Windows 8.1

В Windows 8.1 может отобразиться подсказка автозапуска, когда подключена фотокамера. Коснитесь или нажмите это диалоговое окно, а затем коснитесь или нажмите **Import File/Nikon Transfer 2 (Импортировать файл/Nikon Transfer 2)**, чтобы выбрать Nikon Transfer 2.

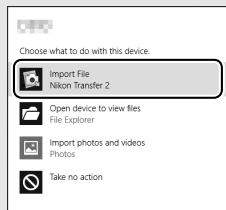
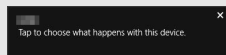

3 Нажмите **Start Transfer (Начать передачу)**.

При настройках по умолчанию изображения на карте памяти будут скопированы на компьютер.



Start Transfer (Начать передачу)

4 Закончите соединение.

После завершения передачи выключите фотокамеру и отсоедините USB-кабель.

Пуск ViewNX 2 в ручном режиме

- Windows: Дважды нажмите ярлык ViewNX 2 на рабочем столе.
- Mac: Нажмите значок ViewNX 2 в доке.

Для получения более подробной информации

См. интерактивную справку для получения более подробной информации об использовании ViewNX 2.

Capture NX-D

Используйте программное обеспечение Nikon Capture NX-D для обработки снимков или изменения настроек снимков в формате NEF (RAW) и записи их в других форматах. Capture NX-D также имеет функцию удаления пыли, которая удаляет артефакты изображения, вызываемые попаданием пыли внутрь фотокамеры. Capture NX-D можно загрузить со ссылки в установочной программе ViewNX 2 (□ 262).

Ethernet и беспроводные сети

Дополнительное устройство связи UT-1 (□ 442) может использоваться для загрузки фотографий на компьютер или сервер ftp. Фотокамера соединяется с UT-1 с помощью USB-кабеля, прилагаемого к фотокамере, в то время как UT-1 подключается к сети с помощью кабеля Ethernet или дополнительного беспроводного передатчика WT-5 (□ 442). Дополнительные устройства связи и беспроводные передатчики поддерживают следующие режимы:

Режим	Функция
Загрузка по FTP	Загрузка имеющихся снимков и видеороликов на компьютер или сервер ftp или загрузка новых снимков по мере их съемки.
Передача изображений	
Управление фотокамерой	Управление фотокамерой с помощью дополнительного программного обеспечения Camera Control Pro 2 и сохранение новых снимков и видеороликов непосредственно на компьютер.
Сервер HTTP	Дистанционная фотосъемка и просмотр снимков на компьютере или телефоне iPhone с браузером.

Сведения об использовании дополнительных устройств связи или беспроводных передатчиков см. в инструкциях по эксплуатации, поставляемых с устройством. Обязательно установите последние версии прошивки устройства и соответствующего программного обеспечения.

✔ Загрузка изображений

После установления подключения с UT-1, кнопка **i** функционирует во время просмотра для выбора снимков для загрузки в режимах ftp и передачи изображений (загрузка выполняется, только когда подключено UT-1).

Другие операции просмотра, которые используют кнопку **i**, такие как **Наглядное сравнение** (□ 419), не могут выполняться. Чтобы восстановить обычную работу, удалите сетевой профиль, как описано в руководстве к UT-1.

✔ Во время передачи

Видеоролики нельзя записывать или просматривать, когда подключено UT-1, и остаются либо изображения, которые необходимо отправить, либо изображения, которые в данный момент передаются по сети Ethernet или беспроводной сети.

✎ Видеоролики

Видеоролики можно загружать через сеть Ethernet или беспроводную сеть в режиме передачи. Однако имейте в виду, что видеоролики невозможно загрузить с помощью функций **Автоотправка** или **Послать папку** в меню **Параметры**.

✔ Режим сервера HTTP

Фотокамеру нельзя использовать для записи или просмотра видеороликов в режиме сервера HTTP.

✎ Беспроводные передатчики WT-5

Принципиальное различие между передатчиками WT-5 и WT-5A/B/C/D/E заключается в количестве поддерживаемых каналов; если не указано иное, все ссылки для передатчика WT-5 также относятся к передатчику WT-5A/B/C/D/E.

Печать фотографий

Выбранные изображения JPEG можно распечатать на PictBridge-совместимом принтере (□ 488), подключенном непосредственно к фотокамере.

Подключение принтера

Подключите фотокамеру с помощью USB-кабеля, входящего в комплект поставки. Вставляйте разъемы под прямым углом, не прилагая чрезмерных усилий.

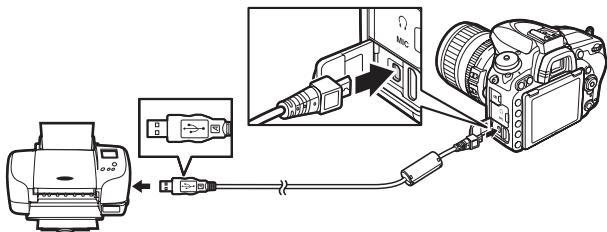

Когда включены фотокамера и принтер, на мониторе отобразится экран приветствия, а затем – экран просмотра PictBridge.

Концентраторы USB

Подключайте фотокамеру непосредственно к принтеру; не подключайте USB-кабель через концентратор USB.

Выбор фотографий для печати







Фотографии NEF (RAW) (□ 115) не могут быть выбраны для печати. Копии в формате JPEG изображений NEF (RAW) можно создавать с помощью параметра **Обработка NEF (RAW)** в меню обработки (□ 406).

Печать через прямое подключение USB





Убедитесь, что батарея полностью заряжена, или используйте дополнительный сетевой блок питания и разъем питания. При съемке фотографий, которые должны быть напечатаны напрямую через соединение USB, установите **Цветовое пространство** на sRGB (□ 314).







Печать снимков по очереди

1 Отобразите нужный снимок.



Нажмите  или  для просмотра других снимков. Нажмите кнопку  (**QUAL**) для увеличения текущего кадра (нажмите  для выхода из режима увеличения). Для просмотра уменьшенных изображений нажмите кнопку  (**ISO**). Чтобы выделить нужные снимки, используйте мультиселектор. Для полнокадрового отображения выделенного снимка снова нажмите кнопку  (**ISO**).

2 Настройте параметры печати.

Нажмите , чтобы отобразить следующие параметры, затем нажмите  или , чтобы выделить пункт, и нажмите  для просмотра параметров (в списке имеются только параметры, поддерживаемые текущим принтером; чтобы использовать параметр по умолчанию, выберите **По умолчанию принтера**). После выбора параметра нажмите  для возврата в меню настроек принтера.

Параметр	Описание
Размер страницы	Выберите размер страницы.
Число копий	Этот параметр имеется в списке только, когда снимки печатаются по одному. Нажмите  или  , чтобы указать число копий (максимум 99).
Поля	Выберите, печатать снимки с белыми полями или нет.
Впечатать время	Выберите, печатать даты и время записи на снимках или нет.
Кадрирование	Этот параметр имеется в списке только, когда снимки печатаются по одному. Чтобы выйти без кадрирования, выделите Не кадрировать и нажмите  . Для кадрирования текущего снимка выделите Кадрировать и нажмите  . Появится диалоговое окно выбора кадрированного изображения; нажмите  (QUAL), чтобы увеличить размер рамки кадрирования; нажмите  (ISO), чтобы уменьшить ее, и воспользуйтесь мультиселектором, чтобы расположить ее. Имейте в виду, что возможно ухудшение качества при печати маленьких кадрированных изображений на листах большого размера.

3 Начните печать.

Выберите **Начать печать** и нажмите , чтобы начать печать. Чтобы отменить печать, не дожидаясь печати всех копий, нажмите .

 **См. также**

Информацию о том, что следует делать, если во время печати произошла ошибка, см. на стр. 476.











Печать нескольких снимков

1 Откройте меню PictBridge.

Нажмите кнопку MENU в окне просмотра PictBridge.

2 Выберите параметр.

Выделите один из следующих параметров и нажмите .

- **Печать выборки:** Выбор снимков для печати. Используйте мультиселектор, чтобы выделить снимки (для отображения текущего снимка на весь экран, нажмите и удерживайте кнопку /QUAL) и, удерживая нажатой кнопку  (ISO), нажмите  или  для выбора количества отпечатков (максимум 99). Чтобы отменить выбор снимка, установите количество отпечатков равным нулю.
- **Выбор даты:** Печать по одному экземпляру всех снимков, сделанных в выбранные даты. Нажмите  или , чтобы выделить даты, и нажмите , чтобы выбрать или отменить выбор. Для просмотра снимков, сделанных в выбранную дату, нажмите  (ISO). Воспользуйтесь мультиселектором для прокрутки снимков или нажмите и удерживайте кнопку  (QUAL) для просмотра текущего снимка на весь экран. Снова нажмите  (ISO), чтобы вернуться к диалоговому окну выбора даты.
- **Печать (DPOF):** Печать текущего задания печати DPOF ( 275). Порядок можно просмотреть и изменить перед печатью, как описано в разделе **Печать выборки** выше.
- **Индексный отпечаток:** Для создания листа с эскизами всех снимков JPEG на карте памяти перейдите к шагу 3. Имейте в виду, что если на карте памяти хранится более 256 снимков, будут напечатаны только первые 256 изображений. Появится предупреждение, если размер страницы, выбранный в шаге 3, слишком маленький для листа с эскизами.

3 Настройте параметры печати.

Настройте параметры принтера, как описано в шаге 2 на стр. 272.

4 Начните печать.

Выберите **Начать печать** и нажмите **OK**, чтобы начать печать.

Чтобы отменить печать, не дожидаясь печати всех копий, нажмите **OK**.

Создание задания печати DPOF: Установить печать

С помощью параметра меню режима просмотра **Задание печати DPOF** можно создавать цифровые «задания печати» для PictBridge-совместимых принтеров и устройств, поддерживающих стандарт DPOF (□ 488).

1 Выберите **Задание печати DPOF > Выбрать/установить**.

Выберите **Задание печати DPOF** в меню просмотра и выделите **Выбрать/установить** и нажмите **OK** (для удаления всех фотографий из задания печати выберите **Отменить выбор**).

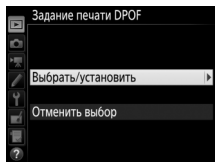

2 Выберите снимки.

Используйте мультиселектор для прокрутки снимков (для отображения текущего снимка на весь экран, нажмите и удерживайте кнопку **Q/QUAL**) и, удерживая нажатой кнопку **ISO**, нажмите **OK** или **OK** для выбора количества отпечатков (максимум 99). Чтобы отменить выбор снимка, установите количество отпечатков равным нулю. Нажмите **OK**, когда будут выбраны все нужные снимки.

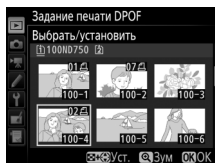

3 Выберите параметры в печати.

Выделите один из следующих параметров и нажмите  для того, чтобы включить или выключить выбранный параметр.

- **Печатать данные съемки:** Печать значений выдержки и диафрагмы на всех снимках в задании печати.
- **Печатать дату:** Печать даты съемки на всех снимках в задании печати.

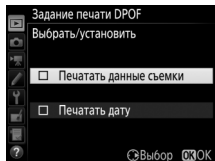



4 Завершите создание задания печати.

Нажмите  для завершения задания печати.

Задание печати DPOF

Чтобы начать печать текущего задания, если фотокамера подключена к PictBridge-совместимому принтеру, выберите параметр **Печать (DPOF)** в меню PictBridge и следуйте шагам, описанным в разделе «Печать нескольких снимков» для редактирования и печати текущего задания ( 274). При прямой печати через соединение USB параметры DPOF в печати даты и данных съемки не поддерживаются. Для в печати даты записи на снимках в текущем задании печати воспользуйтесь параметром PictBridge **Впечатать время**.

Использование параметра **Задание печати DPOF** невозможно, если на карте памяти недостаточно свободного места для хранения задания печати.

Фотографии NEF (RAW) ( 115) не могут быть выбраны с помощью этого параметра. Копии в формате JPEG изображений NEF (RAW) можно создавать с помощью параметра **Обработка NEF (RAW)** в меню обработки ( 406).

Задания печати могут печататься неправильно, если после их создания изображения были удалены с помощью компьютера или другого устройства.

Просмотр фотографий на экране телевизора

Фотокамеру можно подключить к видеоустройствам высокой четкости с помощью HDMI-кабеля High-Definition Multimedia Interface (HDMI) (□ 442) или HDMI-кабеля типа C (приобретается дополнительно от сторонних производителей). Обязательно выключайте фотокамеру перед подключением или отключением HDMI-кабеля.

Подключение к устройству высокой четкости (используйте кабель с разъемом для устройства HDMI)

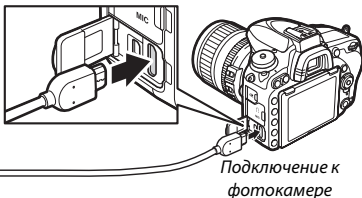

Настройте устройство на канал HDMI, затем включите фотокамеру и нажмите кнопку . Во время просмотра изображения будут отображаться на экране телевизора. Громкость регулируется элементами управления телевизора; элементы управления фотокамеры использовать не возможно.

Просмотр на телевизоре

Для длительного просмотра снимков рекомендуется использовать сетевой блок питания и разъем питания (приобретаются дополнительно). Если края фотографий не видны на экране телевизора, выберите **95%** для **HDMI > Расширенные настройки > Размер дисплея** (□ 279).

Параметры HDMI

Параметр **HDMI** в меню настройки (☰ 374) управляет разрешением на выходе и другими расширенными параметрами HDMI, а также может использоваться для включения фотокамеры на работу с дистанционным управлением с устройств, поддерживающих HDMI-CEC (High- Definition Multimedia Interface–Consumer Electronics Control, стандарт, который позволяет использовать устройства HDMI для управления периферийными устройствами, к которым они подключены).

■ ■ *Разрешение на выходе*

Выберите формат для изображений на выходе на устройство HDMI. При выборе **Авто** фотокамера автоматически выберет подходящий формат.

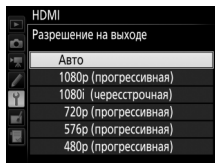

■ ■ *Управление устройством*

При выборе **Вкл.** для **HDMI > Управление устройством**, когда фотокамера подключена к телевизору, поддерживающему HDMI-CEC, и включены и фотокамера, и телевизор, то пульт дистанционного управления телевизора можно будет использовать вместо мультиселектора фотокамеры и кнопки **OK** во время полнокадрового просмотра и показа слайдов. При выборе **Выкл.** пульт дистанционного управления телевизора не может использоваться для управления фотокамерой.

■ ■ Расширенные настройки

Параметр	Описание
Выходной диапазон	<p>Авто рекомендуется для использования в большинстве случаев. Если фотокамера не в состоянии определить правильный выходной диапазон видеосигнала RGB для устройства HDMI, можно выбрать один из следующих параметров:</p> <ul style="list-style-type: none">• Ограниченный диапазон: Для устройств с диапазоном входного видеосигнала RGB от 16 до 235. Выберите этот параметр, если Вы заметите потерю деталей в затененных участках.• Полный диапазон: Для устройств с диапазоном входного видеосигнала RGB от 0 до 255. Выберите этот параметр, если затененные участки «выбелены» или слишком яркие.
Размер дисплея	Выберите покрытие кадра по горизонтали и вертикали для выхода HDMI, равное 95% или 100%.
Отобр. индикат-в Live view	При выборе Выкл. , когда фотокамера подключена к устройству HDMI, съемочная информация не будет отображаться на мониторе во время фотосъемки в режиме live view.
Двойной монитор	Выберите Вкл. для зеркального отображения монитора HDMI фотокамеры, Выкл. , чтобы выключить монитор фотокамеры для экономии питания. Двойной монитор включается автоматически, когда Отобр. индикат-в Live view установлено на Выкл.

HDMI и Live view

Когда фотокамера подключена с помощью HDMI-кабеля, дисплеи HDMI можно использовать для фотосъемки в режиме live view и видеосъемки в режиме live view (□ 65, 78). Имейте в виду, что при выборе **1920 x 1080; 60p** для параметра **Разм. кадра/част. кадров** в меню режима видеосъемки (□ 319), выбранная настройка будет отражаться на выходе HDMI во время записи видеоролика, только если соблюдаются следующие условия: **Авто** или **1080p (прогрессивная)** выбрана для **HDMI > Разрешение на выходе**, **100%** выбрано для **HDMI > Расширенные настройки > Размер дисплея** и **Выкл.** выбрано для **HDMI > Расширенные настройки > Отобр. индикат-в Live view** (□ 279). При других значениях разрешение на выходе, размер дисплея или частота кадров при фотосъемке могут отличаться от тех, которые выбраны в меню фотокамеры.

Устройства HDMI-CEC

Когда фотокамера подключена к устройству HDMI-CEC, на панели управления появится символ **Ⓢ Ⓢ** вместо числа оставшихся кадров.

Управление устройством

Подробные сведения см. в руководстве по эксплуатации телевизора.

Wi-Fi

Возможности Wi-Fi

Фотокамеру можно подключить через беспроводные сети Wi-Fi к интеллектуальному устройству, использующему специальное приложение Nikon Wireless Mobile Utility. Интеллектуальное устройство может использоваться для управления фотокамерой и удаленной съемки или загрузки изображений с фотокамеры на интеллектуальное устройство и совместного их использования в Интернете. Снимки также можно загружать с фотокамеры на интеллектуальное устройство (☞ 289).



Подробную информацию см. в руководстве к Wireless Mobile Utility (☞ 283).

Wi-Fi

Wi-Fi доступна только с D750. D750 (K) не поддерживает Wi-Fi.

Доступ к фотокамере

Перед подключением через Wi-Fi (беспроводной локальной сети), установите Wireless Mobile Utility на свое интеллектуальное устройство Android или iOS. Инструкции по доступу к фотокамере различаются в зависимости от типа соединения, используемого интеллектуальным устройством.

Android

- **Кнопка "WPS"**: Если интеллектуальное устройство поддерживает кнопку «WPS» (т.е., имеет параметр **WPS button connection (Соединение кнопкой «WPS»)** в своем меню **Wi-Fi settings (Настройки Wi-Fi)**), Вы можете использовать этот простой способ для подключения к интеллектуальному устройству (☐ 284)
- **Ввод PIN-кода для WPS**: Если интеллектуальное устройство поддерживает WPS, можно использовать фотокамеру для установления связи путем введения PIN-кода, отображаемого на интеллектуальном устройстве (☐ 285)
- **Просмотр SSID**: Если интеллектуальное устройство не поддерживает WPS, Вы можете подключиться посредством выбора SSID фотокамеры на интеллектуальном устройстве (☐ 286)

iOS

- **Просмотр SSID**: Выполните подключение посредством выбора SSID фотокамеры на интеллектуальном устройстве (☐ 286)

WPS

WPS (Wi-Fi Protected Setup) — стандарт, предназначенный для легкой установки безопасной беспроводной сети. Для получения информации о выполняемых действиях и продолжительности ожидания соединения интеллектуальным устройством см. документацию, прилагаемую к интеллектуальному устройству.

Установка приложения Wireless Mobile Utility.

1 Найдите приложение.

На интеллектуальном устройстве подключитесь к службе Google Play, App Store или другому рынку приложений и выполните поиск для «Wireless Mobile Utility». Для получения подробной информации см. инструкции, прилагаемые к интеллектуальному устройству.

2 Установите приложение.

Прочтите описание приложения и установите приложение. Руководство в формате pdf для Wireless Mobile Utility можно загрузить со следующих URL-адресов:

- **Android:** <http://nikonimglib.com/ManDL/WMAU/>



- **iOS:** <http://nikonimglib.com/ManDL/WMAU-ios/>



WPS (Только Android)

- 1 Включите встроенный Wi-Fi фотокамеры.**
Выделите **Wi-Fi** в меню режима настройки и нажмите **↩**. Выделите **Сетевое подключение** и нажмите **↩**, затем выделите **Включить** и нажмите **OK**. Подождите несколько секунд, пока не включится Wi-Fi.

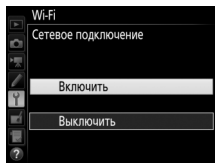
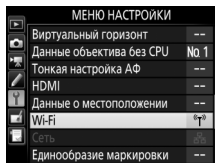

- 2 Выполните подключение.**
Включите соединения кнопкой «WPS» на фотокамере и интеллектуальном устройстве:

- **Фотокамера:** Выделите **Настройки сети** и нажмите **↩**.

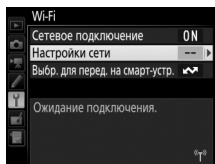

Выделите **Кнопка "WPS"** и нажмите **↩**, чтобы подготовить фотокамеру к подключению WPS. Фотокамера будет ждать около двух минут запрос о подключении WPS от интеллектуального устройства. Для увеличения времени ожидания нажмите **OK**.

- **Интеллектуальное устройство:** Выберите **Wi-Fi settings (Настройки Wi-Fi) > WPS button connection (Соединение кнопкой «WPS»)**.

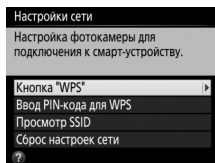

- 3** Запустите **Wireless Mobile Utility**.
Запустите **Wireless Mobile Utility** на интеллектуальном устройстве. Отобразится главное диалоговое окно.

Вход с PIN-кодом (Только Android)

- 1** Включите встроенный **Wi-Fi** фотокамеры.
Выделите **Wi-Fi** в меню режима настройки и нажмите **▶**. Выделите **Сетевое подключение** и нажмите **▶**, затем выделите **Включить** и нажмите **OK**.
Подождите несколько секунд, пока не включится **Wi-Fi**.

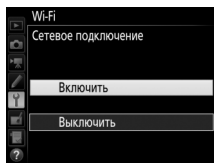
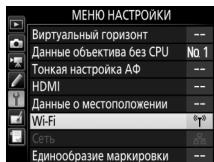



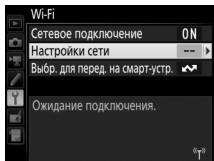

- 2** Выберите **Настройки сети > Ввод PIN-кода для WPS**.
Выделите **Настройки сети** и нажмите **▶**.

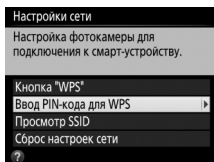

Выделите **Ввод PIN-кода для WPS** и нажмите **▶**.



3 Введите PIN-код.



Введите PIN-код, отображаемый интеллектуальным устройством. Нажмите кнопку  или , чтобы выделить цифры, затем нажмите  или , чтобы их изменить. Нажмите  после завершения ввода.

4 Запустите Wireless Mobile Utility.

Запустите Wireless Mobile Utility на интеллектуальном устройстве. Отобразится главное диалоговое окно.

SSID (Android и iOS)

1 Включите встроенный Wi-Fi фотокамеры.

Выделите **Wi-Fi** в меню режима настройки и нажмите . Выделите **Сетевое подключение** и нажмите , затем выделите **Включить** и нажмите . Подождите несколько секунд, пока не включится Wi-Fi.

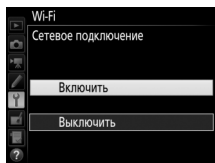
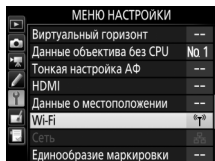

2 Отобразите SSID фотокамеры.

Выделите **Настройки сети** и нажмите .

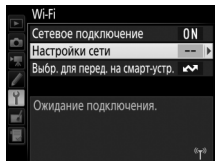

Выделите **Просмотр SSID** и нажмите .

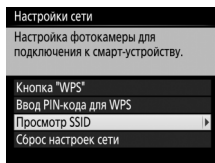

3 Выберите SSID фотокамеры.

Выберите SSID фотокамеры в списке сетей, отображаемых интеллектуальным устройством.

4 Запустите Wireless Mobile Utility.

Запустите Wireless Mobile Utility на интеллектуальном устройстве. Отобразится главное диалоговое окно.

■ Отключение соединения

Wi-Fi можно отключить:

- Выбрав **Wi-Fi > Сетевое подключение > Выключить** в меню настройки фотокамеры
- Начав запись видеоролика
- Подключив дополнительное устройство связи UT-1
- Выключив фотокамеру

■ Восстановление настроек по умолчанию

Чтобы восстановить установленные по умолчанию настройки сети, выберите **Wi-Fi > Настройки сети > Сброс настроек сети**.

Отобразится диалоговое окно подтверждения; выделите **Да** и нажмите **OK**, чтобы восстановить настройки сети по умолчанию.

Индикация Wi-Fi

Когда включится Wi-Fi, на панели управления будет мигать значок **(P)**. Значок перестанет мигать после установки соединения, и фотокамера начнет обмениваться данными с интеллектуальным устройством.

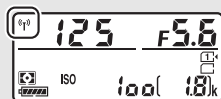

Wi-Fi

Прочтите предупреждения на стр. с xxiv по xxv перед использованием функции Wi-Fi. Чтобы выключить Wi-Fi в ситуациях, когда его использование запрещено, выберите **Wi-Fi > Сетевое подключение > Выключить** в меню настройки фотокамеры. Имейте в виду, что карты Eye-Fi не могут быть использованы, когда включен Wi-Fi, а таймер режима ожидания не выключится, пока приложение Wireless Mobile Utility на интеллектуальном устройстве осуществляет связь с фотокамерой. Если в течение примерно 5 минут не будет происходить обмена данными, таймер режима ожидания выключится. Функция Wi-Fi фотокамеры доступна, только если вставлена карта памяти, и ее нельзя использовать, когда подключен USB-кабель или HDMI-кабель. Чтобы предотвратить отключение питания во время подключения, зарядите батарею, прежде чем включить сетевое подключение.

Выбор снимков для загрузки

Выполните указанные ниже шаги, чтобы выбрать снимки для загрузки на интеллектуальное устройство. Видеоролики не могут быть выбраны для загрузки.

Выбор отдельных снимков для загрузки

1 Выберите изображение.

Отобразите изображение или выделите его в списке уменьшенных изображений или в календарном просмотре.

2 Отобразите параметры просмотра.

Нажмите кнопку **i**.

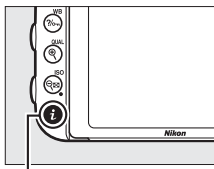

Кнопка **i**

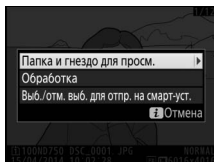

3 Выберите **Выб./отм. выб. для отпр. на смарт-уст.**

Выделите **Выб./отм. выб. для отпр. на смарт-уст.** и нажмите **OK**. Снимки, выбранные для загрузки, обозначаются символом ; чтобы отменить выбор, отобразите или выделите изображение и повторите Шаги 2 и 3.

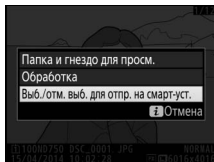

Выбор нескольких снимков для загрузки



Чтобы изменить состояние загрузки нескольких снимков, воспользуйтесь параметром **Wi-Fi > Выбр. для перед. на смарт-устр.** в меню настройки.

1 Выберите Выбр. для перед. на смарт-устр.

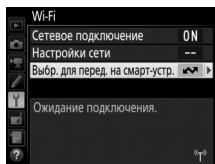
Выберите **Wi-Fi** в меню настройки, затем выделите **Выбр. для перед. на смарт-устр.** и нажмите .



2 Выберите снимки.

Воспользуйтесь мультиселектором для выделения снимков и нажмите , чтобы выбрать снимки или отменить их выбор (чтобы просмотреть выделенный снимок на полный экран, нажмите и удерживайте кнопку ). Выбранные снимки помечаются символом .

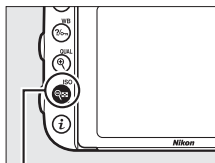

Кнопка 

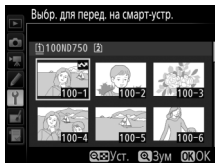

3 Нажмите .

Нажмите  для завершения операции.

Сведения о параметрах меню

По умолчанию



Настройки по умолчанию для параметров меню фотокамеры перечислены ниже. Информацию по двухкнопочным сбросам см. на стр. 199.

■ ■ Настройки по умолчанию меню режима просмотра

Параметр	По умолчанию
Папка просмотра (□ 300)	ND750
Просмотр изображения (□ 307)	Выкл.
После удаления (□ 307)	Показать следующее
Повернуть вертикально (□ 308)	Вкл.
Показ слайдов (□ 308)	
Тип изображения (□ 308)	Фотографии и видеорол.
Интервал кадра (□ 308)	2 с

■ ■ Настройки по умолчанию меню режима фотосъемки ¹

Параметр	По умолчанию
Наименование файлов (□ 313)	DSC
Д-вие для карты в Гнезде 2 (□ 119)	Переполнение
Качество изображения (□ 115)	JPEG сред. кач.
Размер изображения (□ 118)	Большой
Область изображения (□ 110)	
Выбрать область изобр. (□ 111)	FX (36 × 24)
Авт. кадрирование DX (□ 111)	Вкл.
Сжатие JPEG (□ 117)	Приоритет размера
Запись изображения NEF (RAW) (□ 117)	
Тип (□ 117)	Сжатие без потерь
Глубина цвета NEF (RAW) (□ 117)	14 бит

Параметр	По умолчанию
Баланс белого (□ 145)	Авто > Нормальный
Тонкая настройка (□ 149)	A-B: 0, G-M: 0
Выбор цвет. температуры (□ 152)	5 000 K
Ручная настройка (□ 155)	d-1
Режим Picture Control (□ 165)	Стандартный
Цветовое пространство (□ 314)	sRGB
Активный D-Lighting (□ 175)	
P, S, A, M ,  ,  ,  ,  ,  ,  , 	Выкл.
Прочие режимы	Авто
HDR (расшир. динам. диап.) (□ 177)	
Режим HDR (□ 178)	Выкл.
Уровень HDR (□ 178)	Авто
Контроль виньетирования (□ 315)	Нормальное
Авт. управление искаж-ями (□ 316)	Выкл.
Под. шума для длинн. экспоз. (□ 317)	Выкл.
Под. шума для выс. ISO (□ 317)	Нормальный
Настройки чувствит. ISO (□ 134)	
Чувствительность ISO (□ 134)	
P, S, A, M	100
Прочие режимы	Авто
Авт. управл. чувствит. ISO (□ 136)	Выкл.
Реж. пульта дист. упр-ния (ML-L3) (□ 193)	Выкл.
Мультиэкспозиция ² (□ 216)	
Режим мультиэкспозиции (□ 217)	Выкл.
Количество снимков (□ 218)	2
Автоусиление (□ 218)	Вкл.

Параметр	По умолчанию
Съемка с интервалом (□ 222)	
Параметры запуска (□ 223)	Сейчас
Интервал (□ 223)	1 мин.
Кол. инт. × кол. сним./инт. (□ 224)	0001×1
Выравнивание экспозиции (□ 224)	Вкл.

- 1 Настройки по умолчанию восстановлены с помощью **Сброс меню режима фотосъемки** (□ 311).
- 2 **Сброс меню режима фотосъемки** нельзя выбрать в процессе съемки.

■ **Настройки по умолчанию меню режима видеосъемки** *

Параметр	По умолчанию
Наименование файлов (□ 313)	DSC
Назначение (□ 319)	Гнездо 1
Разм. кадра/част. кадров (□ 319)	1920 × 1080; 60р
Качество видео (□ 320)	Обычное качество
Чувствительность микрофона (□ 320)	Авточувствительность
Частотная характеристика (□ 320)	Широкий диапазон
Понижение шума ветра (□ 321)	Вкл.
Область изображения (□ 76)	
Выбрать область изобр. (□ 111)	FX (36 × 24)
Авт. кадрирование DX (□ 111)	Вкл.
Баланс белого (□ 321)	
Тонкая настройка (□ 149)	A-B: 0, G-M: 0
Выбор цвет. температуры (□ 152)	5 000 K
Ручная настройка (□ 155)	d-1
Режим Picture Control (□ 321)	Настройки как для снимков
Под. шума для выс. ISO (□ 317)	Нормальный
Настройки чувст. ISO для видео (□ 322)	
Чувствительн. ISO (режим M) (□ 322)	100
Авт. управл. ISO (режим M) (□ 322)	Вкл.
Макс. чувствительность (□ 322)	12800

Параметр	По умолчанию
Цейтраферная видеосъемка (□ 229)	
Интервал (□ 230)	5 с
Время съемки (□ 230)	25 минут
Выравнивание экспозиции (□ 231)	Вкл.



* Настройки по умолчанию восстановлены с помощью **Сброс меню режима видеосъемки** (□ 318).

■ Настройки по умолчанию меню пользовательских настроек *

Параметр	По умолчанию
a1 Выбор приор. для AF-C (□ 326)	Спуск
a2 Выбор приор. для AF-S (□ 327)	Фокусировка
a3 Следящ. АФ с сист. Lock-On (□ 328)	3 (Нормально)
a4 Подсветка точки фокусировки (□ 329)	
Режим ручной фокусировки	Вкл.
Отображение динамич. АФ	Выкл.
Подсветка групповой АФ	☒ (Квадратики)
a5 Подсветка точки АФ (□ 329)	Авто
a6 Закольц. выбор точки ф-ки (□ 330)	Не закольцовывать
a7 Число точек фокусировки (□ 330)	51 точек
a8 Сохр. точек по ориентации (□ 331)	Нет
a9 Встроенная подсветка АФ (□ 332)	Вкл.
b1 Шаг изменения чувст. ISO (□ 333)	1/3 ступени
b2 Шаг EV контроля экспоз. (□ 333)	1/3 ступени
b3 Простая коррекция экспоз. (□ 334)	Выкл.
b4 Матричный замер (□ 335)	Распознавание лиц вкл.
b5 Зона центровзвеш. замера (□ 335)	ø12 мм
b6 Точная настр. оптим. эксп. (□ 336)	
Матричный замер	0
Центровзвешенный замер	0
Точечный замер	0
Замер эксп. по ярким участкам	0

Параметр		По умолчанию
c1	Блок. АЭ спусков. кнопкой (□□ 336)	Выкл.
c2	Таймер режима ожидания (□□ 336)	6 с
c3	Автоспуск (□□ 337)	
	Задержка автоспуска	10 с
	Количество снимков	1
	Инт-л между съемкой к-ов	0,5 с
c4	Задержка откл. монитора (□□ 337)	
	Просмотр	10 с
	Меню	1 мин
	Информационный экран	10 с
	Просмотр изображения	4 с
	Live view	10 мин
c5	Время ожд. дист. упр. (ML-L3) (□□ 337)	1 мин
d1	Звуковой сигнал (□□ 338)	
	Громкость	Выкл.
	Тон	Низкий
d2	Непрерывный низкоскор. (□□ 338)	3 к/с
d3	Макс. при непрер. съемке (□□ 339)	100
d4	Режим задержки экспозиции (□□ 339)	Выкл.
d5	Предупр. вспышки (□□ 339)	Вкл.
d6	Посл. нумерации файлов (□□ 340)	Вкл.
d7	Показ сетки в видоискат. (□□ 341)	Выкл.
d8	Удобный ISO (□□ 341)	Выкл.
d9	Информационный экран (□□ 341)	Авто
d10	Подсветка ЖК монитора (□□ 342)	Выкл.
d11	Тип батареи MB-D16 (□□ 343)	LR6 (AA, щелочная)
d12	Порядок батарей (□□ 344)	Исп. сначала батареи MB-D16

Параметр		По умолчанию
e1	Выдержка синхронизации (□ 345)	1/200 с
e2	Выдержка вспышки (□ 346)	1/60 с
e3	Управлен. встр. вспышкой/Дополнительная вспышка (□ 347)	TTL
e4	Корр. экспоз. для вспышки (□ 353)	Весь кадр
e5	Моделирующая вспышка (□ 353)	Вкл.
e6	Установка автобркетинга (□ 353)	АЭ и вспышка
e7	Порядок брекетинга (□ 354)	Норма > Меньше > Больше
f1	Кнопка ОК (□ 354)	
	Режим съемки (□ 354)	Выбор центр. точки фокус.
	Режим просмотра (□ 355)	Миниатюры вкл./выкл.
	Live view (□ 355)	Выбор центр. точки фокус.
f2	Функция кнопки "Fn" (□ 356)	
	Нажатие (□ 356)	Нет
	Нажатие + диски управления (□ 360)	Выбор области изображения
f3	Функция кн. предв. просм. (□ 361)	
	Нажатие (□ 361)	Предварительный просмотр
	Нажатие + диски управления (□ 361)	Нет
f4	Функция кн. "AE-L/AF-L" (□ 361)	
	Нажатие (□ 361)	Блокировка АЭ/АФ
	Нажатие + диски управления (□ 362)	Нет
f5	Настр. дисков управления (□ 363)	
	Обратный поворот (□ 363)	Коррекция экспозиции: <input type="checkbox"/> Выдержка/диафрагма: <input type="checkbox"/>
	Перекл. глав./вспом. (□ 363)	Настройка экспозиции: Выкл. Настройка автофокусировки: Выкл.
	Установка диафрагмы (□ 364)	Вспом. диск управления
	Меню и просмотр (□ 364)	Выкл.
	Прокрутка изобр., вспом. диск (□ 364)	10 кадров

Параметр		По умолчанию
f6	Отп. кн. для исп. диска (□□ 365)	Нет
f7	Блокиров. спуск без карты (□□ 365)	Разрешить спуск затвора
f8	Инвертировать индик-ры (□□ 366)	
f9	Функция кнопки видеосъемки (□□ 366)	
	Нажатие + диски управления	Нет
f10	Функция кн.  на MB-D16 (□□ 367)	Блокировка АЭ/АФ
f11	Функ. кн. Fп на контр. ДУ (WR) (□□ 368)	Нет
g1	Функция кнопки "Fn" (□□ 370)	
	Нажатие	Нет
g2	Функция кн. предв. просм. (□□ 372)	
	Нажатие	Индексная маркировка
g3	Функция кн. "AE-L/AF-L" (□□ 373)	
	Нажатие	Блокировка АЭ/АФ
g4	Функ. спусков. кн. затвора (□□ 373)	Фотосъемка

* Настройки по умолчанию восстановлены с помощью **Сброс польз. настроек** (□□ 326).

■ Настройки по умолчанию меню настройки

Параметр	По умолчанию
Сох-ть настр-ки пользователя (☐ 99)	
Сохранить в U1	Режим съемки сбрасывается по умолчанию на P
Сохранить в U2	
Яркость монитора (☐ 376)	0
Цветовой баланс монитора (☐ 377)	A-B: 0, G-M: 0
Очистка матрицы (☐ 448)	
Очищать при вкл./выкл. (☐ 449)	Очищать при вкл. и выкл.
Подавление мерцания (☐ 380)	Авто
Часовой пояс и дата (☐ 381)	
Летнее время	Выкл.
Авт. поворот изображения (☐ 382)	Вкл.
HDMI (☐ 278)	
Разрешение на выходе (☐ 278)	Авто
Управление устройством (☐ 278)	Вкл.
Расширенные настройки (☐ 279)	
Выходной диапазон	Авто
Размер дисплея	100%
Отобр. индикат-в Live view	Вкл.
Двойной монитор	Вкл.
Данные о местоположении (☐ 239)	
Таймер режима ожидания	Включить
Настр. часы по спутнику	Да
Wi-Fi (☐ 282)	
Сетевое подключение	Выключить
Загрузка Eye-Fi (☐ 391)	Включить

▶ Меню режима просмотра: Управление изображениями

Для отображения меню режима просмотра нажмите **MENU** и выберите закладку  (меню режима просмотра).

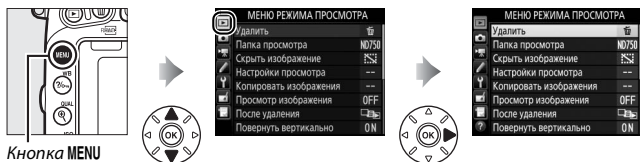

Параметры меню режима просмотра

Меню режима просмотра содержит следующие параметры:

Параметр		Параметр	
Удалить	260	Просмотр изображения	307
Папка просмотра	300	После удаления	307
Скрыть изображение	301	Повернуть вертикально	308
Настройки просмотра	302	Показ слайдов	308
Копировать изображения	303	Задание печати DPOF	275

См. также

Настройки меню по умолчанию приведены на стр. 292.

Папка просмотра

Кнопка **MENU** →  меню режима просмотра





Выбор папки для просмотра ( 241):

Параметр	Описание
ND750	При просмотре будут показываться снимки из всех папок, созданных фотокамерой D750.
Все	При просмотре будут показываться снимки из всех папок.
Текущая	При просмотре будут показываться снимки только из текущей папки.

Скрыть изображение

Кнопка MENU →  меню режима просмотра

Скройте или отобразите снимки. Просмотр скрытых снимков возможен только в меню **Скрыть изображение**, а удалить их можно только во время форматирования карты памяти.

Параметр	Описание
Выбрать/установить	Скройте или отобразите выбранные снимки.
Выбор даты	При выборе данного параметра отображается список дат. Чтобы скрыть все снимки, сделанные в выделенную дату, нажмите  . Выбранные даты помечаются символом  ; чтобы отобразить все снимки, сделанные в выбранную дату, выделите ее и нажмите  . Нажмите  для завершения операции.
Отменить выбор	Показать все снимки.

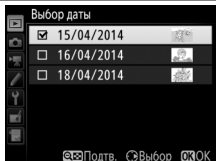

Защищенные и скрытые изображения



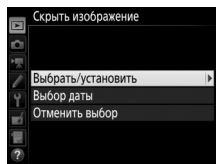

При снятии с изображения статуса скрытого с него также снимается защита.

Выполните указанные ниже шаги, чтобы скрыть или показать выбранные снимки.

- 1 Выберите **Выбрать/установить**.**
Выделите **Выбрать/установить** и нажмите .



2 Выберите снимки.

Воспользуйтесь мультиселектором для прокрутки снимков на карте памяти (для просмотра выделенного снимка на весь экран нажмите и удерживайте кнопку /QUAL) и нажмите кнопку  (ISO), чтобы выбрать текущий снимок. Выбранные снимки помечаются символом ; чтобы отменить выбор снимка, выделите его и снова нажмите  (ISO) кнопку. Продолжайте до тех пор, пока не будут выбраны все нужные снимки.

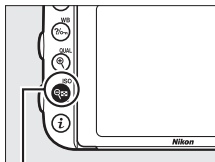

Кнопка  (ISO)

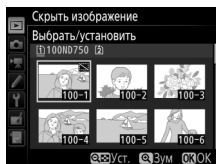







3 Нажмите .

Нажмите  для завершения операции.

Настройки просмотра

Кнопка MENU →  меню режима просмотра

Выберите данные, которые будут отображаться на экране просмотра информации о снимке ( 246). Нажмите  или  для выделения параметра, затем нажмите , чтобы выбрать этот параметр для экрана информации о снимке. Символ  появляется рядом с выбранными элементами; чтобы отменить выбор, выделите этот элемент и нажмите . Чтобы вернуться в меню режима просмотра, нажмите .

Копировать изображения

Кнопка MENU →  меню режима просмотра

Скопируйте изображения с одной карты памяти на другую. Этот параметр доступен, только если в фотокамеру вставлены две карты памяти.

Параметр	Описание
Выбрать источник	Выберите карту памяти, с которой будут копироваться снимки.
Выбрать изображения	Выберите снимки для копирования.
Выбрать папку назначения	Выберите папку назначения на оставшейся карте памяти.
Копировать изображения?	Скопируйте выбранные изображения в указанное место назначения.

- 1 Выберите **Выбрать источник**.**
Выделите **Выбрать источник** и нажмите .

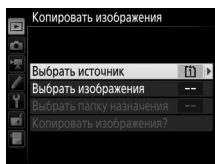

- 2 Выберите карту, с которой будет выполняться копирование.**
Выделите гнездо той карты памяти, с которой будет выполняться копирование изображений, и нажмите .

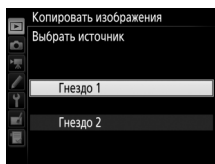

- 3 Выберите **Выбрать изображения**.**
Выделите **Выбрать изображения** и нажмите .

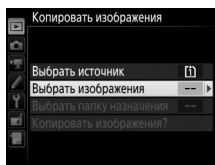



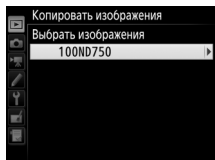

- 4** Выберите папку, из которой будет выполняться копирование.
Выделите папку, в которой находятся изображения для копирования, и нажмите .

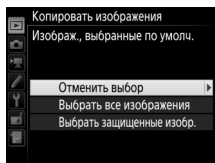

- 5** Сделайте начальный выбор.
Перед тем, как выбрать отдельные изображения или отменить их выбор, можно отметить все изображения или все защищенные изображения в папке для копирования, выбрав параметр **Выбрать все изображения** или **Выбрать защищенные изобр.** Чтобы отметить только отдельно выбранные изображения для копирования, выберите параметр **Отменить выбор**, прежде чем продолжить.



- 6** Выберите дополнительные изображения.
Выделите снимки и нажмите  (ISO), чтобы выбрать снимки или отменить их выбор (чтобы просмотреть выделенный снимок на полный экран, нажмите и удерживайте кнопку /QUAL). Выбранные изображения отмечаются символом . Нажмите , чтобы перейти к шагу 7 после завершения выбора.

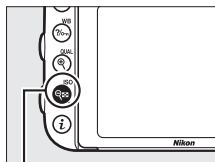

Кнопка  (ISO)

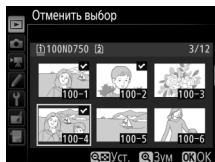

7 Выберите параметр **Выбрать папку назначения**.

Выделите **Выбрать папку назначения** и нажмите **↵**.

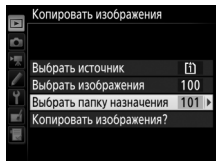

8 Выберите папку назначения.

Чтобы ввести номер папки, выберите **Выбрать папку по номеру**, введите номер (📖 311) и нажатие **OK**. Если папка с выбранным номером еще не существует, будет создана новая папка.

Чтобы выбрать папку из списка имеющихся папок, выберите **Выбрать папку из списка**, выделите папку и нажмите **OK**.

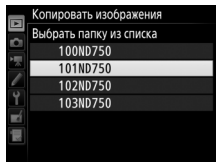
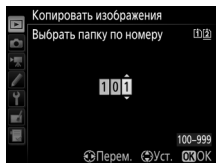

9 Скопируйте изображения.

Выделите **Копировать изображения?** и нажмите **ОК**.

Откроется диалоговое окно подтверждения; выделите **Да** и нажмите **ОК**. Снова нажмите **ОК**, чтобы выйти после завершения копирования.

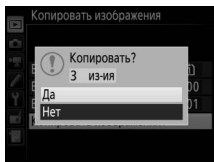
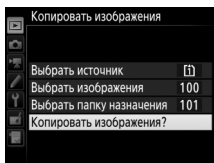

Копирование изображений

Изображения не будут копироваться, если на карте памяти назначения будет недостаточно свободного места. Перед копированием видеороликов убедитесь, что батарея полностью заряжена.

Если папка назначения содержит изображение с таким же именем, что и одно из копируемых в нее изображений, то появится диалоговое окно подтверждения. Выберите **Заменить существ. изобра-ие**, чтобы заменить изображение на копию, или выберите **Заменить все**, чтобы заменить все имеющиеся изображения с одинаковыми именами без последующего напоминания. Чтобы продолжить копирование без замены изображения, выберите **Пропустить** или выберите **Отмена**, чтобы выйти из этого режима без дальнейшего копирования изображений. Скрытые или защищенные файлы в папке назначения заменяться не будут.

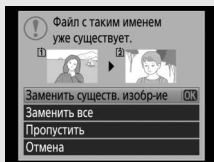

Состояние защиты копируется вместе с изображениями, но пометки печати (□ 275) – нет. Скрытые изображения скопировать нельзя.

Просмотр изображения



Кнопка MENU →  меню режима просмотра

Этот параметр определяет, будут ли снимки автоматически отображаться на мониторе сразу после съемки. При выборе **Выкл.** снимки можно отобразить только нажатием кнопки .

После удаления

Кнопка MENU →  меню режима просмотра

Выберите снимок, который будет отображаться после удаления текущего снимка.

Параметр	Описание
 Показать следующее	Отображение следующего снимка. Если удаленный снимок был последним кадром, будет показан предыдущий снимок.
 Показать предыдущее	Показ предыдущего снимка. Если удаленный снимок был первым кадром, будет показан следующий снимок.
 Продолжить без изменений	Если снимки прокручивались в порядке записи, то будет отображен следующий снимок, так же как для параметра Показать следующее . Если снимки прокручивались в обратном порядке, то будет отображен предыдущий снимок, так же как для параметра Показать предыдущее .

Повернуть вертикально



Кнопка MENU →  меню режима просмотра

Выберите, поворачивать ли снимки в «вертикальной» (книжной) ориентации для отображения во время просмотра. Следует учитывать, что поскольку фотокамера уже находится в подходящей ориентации во время съемки, изображения не будут поворачиваться автоматически во время просмотра изображения.

Параметр	Описание
Вкл.	Снимки в «вертикальной» (книжной) ориентации автоматически поворачиваются при просмотре на мониторе фотокамеры. Снимки, сделанные со значением Выкл. для параметра Авт. поворот изображения ( 382), будут отображены в «горизонтальной» (альбомной) ориентации.
Выкл.	Снимки в «вертикальной» (книжной) ориентации отображаются в «горизонтальной» (альбомной) ориентации.

Показ слайдов

Кнопка MENU →  меню режима просмотра

Создание слайд-шоу с показом всех снимков в текущей папке просмотра ( 300). Скрытые изображения ( 301) не отображаются.

Параметр	Описание
Запуск	Начните показ слайдов.
Тип изображения	Выберите тип отображаемого изображения из Фотографии и видеорол. , Только фотографии или Только видеоролики .
Интервал кадра	Выберите время отображения каждого снимка.

Для запуска показа слайдов выделите **Запуск** и нажмите **OK**. Пока производится показ слайдов можно выполнять следующие операции:

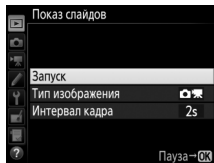

Действие	Нажатие	Описание
Переход к предыдущему или следующему кадру		Нажмите , чтобы вернуться к предыдущему кадру, или , чтобы перейти к следующему.
Просмотр дополнительной информации о снимке		Изменение или скрытие отображаемой информации о снимке (только фотографии; 246).
Пауза		Приостановите показ слайдов. Выберите Начать снова , чтобы возобновить показ.
Увеличение/уменьшение громкости	(QUAL) / (ISO)	Нажмите (QUAL) во время просмотра видеоролика, чтобы увеличить громкость, (ISO), чтобы уменьшить.
Выход в меню режима просмотра	MENU	Завершение показа слайдов и возврат в меню режима просмотра.
Выход в режим просмотра		Завершите показ слайдов и выйдите в режим просмотра.
Выход в режим съемки		Нажмите спусковую кнопку затвора наполовину, чтобы вернуться в режим съемки.

После завершения показа слайдов отобразится диалоговое окно, показанное справа. Выберите **Начать снова**, чтобы повторить показ слайдов, или **Выход**, чтобы вернуться в меню режима просмотра.

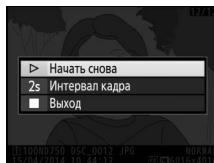

Меню режима фотосъемки: Параметры фотосъемки

Для отображения меню режима фотосъемки нажмите MENU и выберите закладку  (меню режима фотосъемки).

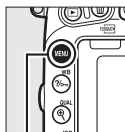

Кнопка MENU

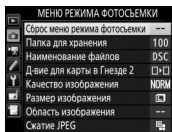
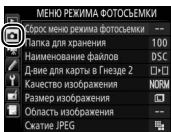

Параметры меню режима фотосъемки

Меню режима фотосъемки содержит следующие параметры:

Параметр		Параметр	
Сброс меню режима фотосъемки*	311	Цветовое пространство	314
Папка для хранения*	311	Активный D-Lighting	175
Наименование файлов	313	HDR (расшир. динам. диап.)	177
Д-вие для карты в Гнезде 2	119	Контроль виньетирования	315
Качество изображения	115	Авт. управление искаж-ями	316
Размер изображения	118	Под. шума для длинн. экспоз.	317
Область изображения*	110	Под. шума для выс. ISO	317
Сжатие JPEG	117	Настройки чувствит. ISO	134
Запись изображения NEF (RAW)	117	Реж. пульта дист. упр-ния (ML-L3)*	193
Баланс белого	145	Мультиэкспозиция*	216
Режим Picture Control	165	Съемка с интервалом*	222
Работа с реж. Picture Control*	170		

* Настройки, не включенные в список, сохраняются в U1 или U2 (□ 99).

Примечание: В зависимости от настроек фотокамеры некоторые элементы могут показываться серым цветом и быть недоступными.

Сброс меню режима фотосъемки

Кнопка MENU → меню режима фотосъемки

Выберите **Да**, чтобы восстановить значения по умолчанию параметров меню режима фотосъемки (☞ 292).

Папка для хранения

Кнопка MENU → меню режима фотосъемки

Выберите папку, в которой будут сохраняться последующие изображения.

■ Выбор папки по номеру папки

- 1 Выберите Выбрать папку по номеру.**
Выделите **Выбрать папку по номеру** и нажмите \odot . Появится диалоговое окно, показанное справа.

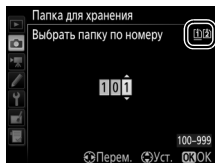

- 2 Выберите номер папки.**

Нажмите \odot или \odot , чтобы выделить номер, нажмите \odot или \odot , чтобы изменить его. Если папка с выбранным номером уже существует, слева от ее номера будет отображен символ \square , \square или \square :

- \square : Папка пуста.
- \square : Папка частично заполнена.
- \square : Папка содержит 999 изображений или изображение с номером 9999. Дополнительные снимки в этой папке сохранить нельзя.

Карта, на которой находится данная папка, указывается с помощью символа гнезда карты памяти в верхнем правом углу диалогового окна «Выбрать папку по номеру». Карта, используемая для новых папок, зависит от параметра, выбранного на данный момент для **Д-вие для карты в Гнезде 2** (☞ 119).

-
- 3 Сохраните изменения и выйдите из данного режима.**
Нажмите **OK** для завершения операции и возврата в главное меню (чтобы выйти без выбора папки для хранения, нажмите кнопку **MENU**). Если папка с выбранным номером еще не существует, будет создана новая папка. Последующие фотографии будут сохраняться в выбранной папке до ее заполнения.

■ Выбор папок из списка

-
- 1 Выберите параметр **Выбрать папку из списка**.**

Выделите **Выбрать папку из списка** и нажмите **▶**.

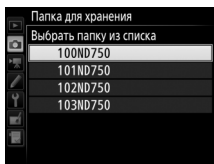

-
- 2 Выделите папку.**

Нажмите **▲** или **▼**, чтобы выделить папку.

-
- 3 Выберите выделенную папку.**

Чтобы выбрать выделенную папку и вернуться в главное меню, нажмите **OK**. Последующие фотографии будут сохраняться в выбранной папке.



Номера папок и файлов

Если текущая папка имеет номер 999 и содержит 999 снимков или снимок с номером 9999, спусковая кнопка затвора будет заблокирована, и дальнейшая съемка станет невозможной. Для продолжения съемки создайте папку с номером меньше 999 или выберите существующую папку с номером меньше 999 и количеством изображений меньше 999.

Время запуска

Если на карте памяти много папок, а в папках много изображений, то для начала работы фотокамеры может понадобиться дополнительное время.

Наименование файлов

Кнопка MENU →  меню режима фотосъемки /  меню режима видео съемки

Снимки сохраняются в файлах с именами, состоящими из буквенного обозначения «DSC_» (в случае использования цветового пространства Adobe RGB, «_DSC»), за которым следуют четырехзначное число и трехбуквенное расширение (например, «DSC_0001.JPG»). Параметр **Наименование файлов** используется, чтобы выбрать три буквы для замены части «DSC» имени файла. Информацию о редактировании имен файлов см. на стр. 171.

Расширения

Используются следующие расширения: «.NEF» – для снимков в формате NEF (RAW), «.JPG» – для снимков в формате JPEG, «.MOV» – для видеороликов и «.NDF» – для эталонных снимков для удаления пыли. В каждой паре фотографий, записываемых с качеством изображения NEF (RAW) + JPEG, изображения NEF и JPEG имеют одинаковые наименования файлов, но разные расширения.

Цветовое пространство

Кнопка MENU →  меню режима фотосъемки

Цветовое пространство определяет гамму цветов, доступных для воспроизведения цвета. **sRGB** рекомендуется для общей печати и отображения; **Adobe RGB** с расширенной гаммой цветов – для профессиональной публикации и коммерческой печати.

Adobe RGB

Для точного воспроизведения цвета изображения Adobe RGB требуют приложений, дисплеев и принтеров, которые поддерживают управление цветом.

Цветовое пространство

Программное обеспечение ViewNX 2 (входит в комплект поставки фотокамеры) и Capture NX-D Nikon ( 268) автоматически выбирают правильное цветовое пространство при открытии фотографий, сделанных с помощью этой фотокамеры. Результаты не гарантируются при использовании программного обеспечения сторонних производителей.

Контроль виньетирования

Кнопка MENU →  меню режима фотосъемки

«Виньетирование» – это уменьшение яркости на краях фотографии.

Контроль виньетирования уменьшает виньетирование для объективов типа G, E и D (кроме объективов PC). Эффекты изменяются в зависимости от объектива и наиболее заметны при максимальном значении диафрагмы. Выберите **Усиленное**, **Нормальное**, **Умеренное** или **Выкл.**

Контроль виньетирования

В зависимости от сюжета, условий съемки и типа объектива на изображениях JPEG может появляться шум (неоднородность цветов) или изменения периферийной яркости, в то время как пользовательские Picture Control и предустановки Picture Control, настройки по умолчанию которых были изменены, могут не дать желаемого эффекта. Сделайте пробные снимки и просмотрите результаты на мониторе. Контроль виньетирования не относится к видеороликам (□ 66), мультиэкспозициям (□ 216) или снимкам, сделанным с объективом FX, и при выборе **DX (24 x 16)** для **Область изображения > Выбрать область изобр.** (□ 111) или с объективом DX, при выборе параметра, отличного от **DX (24 x 16)**, для **Выбрать область изобр.** и при выборе **Выкл.** для **Область изображения > Авт. кадрирование DX** (□ 111).

Выберите **Вкл.**, чтобы уменьшить бочкообразное искажение на снимках, сделанных широкоугольным объективом, и уменьшить подушкообразное искажение при съемке с длиннофокусными объективами (имейте в виду, что края области, видимой в видоискателе могут быть обрезаны на конечной фотографии, а также может увеличиться время, необходимое для обработки фотографий перед их записью). Этот параметр не применяется для видеороликов и доступен только с объективами типов G, E и D (исключая ПК, объектив типа «рыбий глаз» и некоторые другие объективы); результаты не гарантируются при использовании других объективов. Перед использованием автоматического управления искажениями с объективами DX выберите **Вкл.** для **Авт. кадрирование DX** или выберите область изображения **DX (24 x 16)**, как описано на стр. 110; выбор других параметров может в результате дать сильно обрезанные фотографии или фотографии со значительными периферийными искажениями.

Обработка: Исправление искажений

Для получения информации о создании копий существующих фотографий с уменьшенным бочкообразным и подушкообразным искажением см. стр. 412.



Под. шума для длинн. экспоз. (Подавление шума для длинных экспозиций)

Кнопка MENU →  меню режима фотосъемки

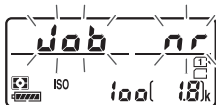
При выборе **Вкл.** фотографии, сделанные с выдержкой длиннее 1 с, будут обрабатываться для подавления шума (яркие точки, произвольные высвеченные пиксели или неоднородность цветов). Время, необходимое для обработки, примерно удваивается; во время обработки на экране выдержки/диафрагмы будет мигать «Job nГ», а съемка будет невозможна (если фотокамера выключается до завершения обработки, снимок будет сохранен, но понижение шума выполнено не будет). В режиме непрерывной съемки уменьшается частота кадров при фотосъемке, а во время обработки фотографий уменьшается емкость буфера памяти.



Под. шума для выс. ISO

Кнопка MENU →  меню режима фотосъемки /  меню режима видео съемки

Фотографии и видеоролики, сделанные с высокой чувствительностью ISO, могут быть обработаны для уменьшения «шума».

Параметр	Описание
Усиленный	Понижает шум (произвольные высвеченные пиксели); особенно важно для фотографий и видеороликов, сделанных с высокими значениями чувствительности ISO. Выберите уровень выполняемого понижения шума Усиленный , Нормальный или Умеренный .
Нормальный	
Умеренный	
Выкл.	Понижение шума выполняется только при необходимости и никогда не на уровень выше, чем при выборе Умеренный .

Меню режима видеосъемки: Параметры режима видеосъемки

Для отображения меню режима видеосъемки нажмите MENU и выберите закладку (меню режима видеосъемки).

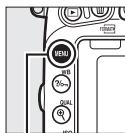

Кнопка MENU

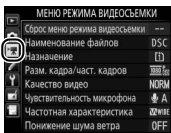

Параметры меню режима видеосъемки

Меню режима видеосъемки содержит следующие параметры:

Параметр		Параметр	
Сброс меню режима видеосъемки*	318	Область изображения*	76
Наименование файлов	313	Баланс белого	321
Назначение	319	Режим Picture Control	321
Разм. кадра/част. кадров	319	Работа с реж. Picture Control*	170
Качество видео	320	Под. шума для выс. ISO	317
Чувствительность микрофона	320	Настройки чувст. ISO для видео	322
Частотная характеристика	320	Цейтраферная видеосъемка*	229
Понижение шума ветра	321		

* Настройки, не включенные в список, сохраняются в U1 или U2 (□ 99).

Примечание: В зависимости от настроек фотокамеры некоторые элементы могут показываться серым цветом и быть недоступными.

Сброс меню режима видеосъемки

Кнопка MENU → (меню режима видеосъемки)

Выберите **Да**, чтобы восстановить значения по умолчанию параметров меню режима видеосъемки (□ 294).

Назначение

Кнопка MENU →  меню режима видеосъемки



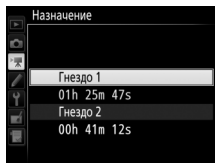





Выберите гнездо, в котором будут записываться видеоролики. В меню показывается время, доступное на каждой карте памяти; запись заканчивается автоматически, когда время истекает.



Разм. кадра/част. кадров

Кнопка MENU →  меню режима видеосъемки

Выберите один из следующих параметров:

Параметр ¹	Максимальная скорость передачи данных (Мбит/с) (★ Высокое качество/ Обычное качество ²)	Максимальная длина (★ Высокое качество/ Обычное качество ²)
  1920 × 1080; 60p	42/24	10 мин./20 мин.
  1920 × 1080; 50p		
  1920 × 1080; 30p	24/12	20 мин./29 мин. 59 с
  1920 × 1080; 25p		
  1920 × 1080; 24p		
  1280 × 720; 60p		
  1280 × 720; 50p		

1 Указанные значения. Фактическая частота кадров для 60p, 50p, 30p, 25p и 24p составляет 59,94, 50, 29,97, 25 и 23,976 кадров в секунду соответственно.

2 См. стр. 320.

Размер кадра и частота кадров

Размер кадра и частота кадров влияют на распределение и количество шума (произвольные высвеченные пиксели, неоднородность цветов или яркие пятна).

Качество видео

Кнопка MENU →  меню режима видеосъемки

Вместе с **Разм. кадра/част. кадров** (📖 319), **Качество видео** определяет скорость записи видео и максимальную длину. Выберите **Высокое качество** или **Обычное качество**.

Чувствительность микрофона

Кнопка MENU →  меню режима видеосъемки

Включение или выключение встроенного микрофона или дополнительного стереомикрофона или настройка чувствительности микрофона. Выберите **Авточувствительность** для автоматической настройки чувствительности, **Микрофон выключен** для отключения записи звука; чтобы выбрать чувствительность микрофона вручную, выберите **Ручная регулировка чувств.** и выберите чувствительность.

Символ

Символ  отображается во время просмотра, если видеоролик был записан без звукового сопровождения.



Частотная характеристика

Кнопка MENU →  меню режима видеосъемки

При выборе **WIDE Широкий диапазон** встроенный микрофон и дополнительный стереомикрофон (📖 73) будут реагировать на широкий диапазон частот, от музыки до шума городской улицы. Выберите **VOICE Диапазон голоса**, чтобы выделить человеческие голоса.

Понижение шума ветра

Кнопка MENU →  меню режима видеосъемки

Выберите **Вкл.**, чтобы включить фильтр верхних частот для встроенного микрофона (это не влияет на дополнительные стереомикрофоны) для понижения шума ветра, дующего около микрофона (имейте в виду, что это также может влиять и на другие звуки). Понижение шума ветра для дополнительных стереомикрофонов можно включить или выключить с помощью элементов управления микрофона.

Баланс белого

Кнопка MENU →  меню режима видеосъемки

Выберите баланс белого для видеороликов ( 145). Выберите **Настройки как для снимков** для использования параметра, выбранного на данный момент для снимков.

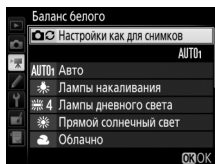

Режим Picture Control

Кнопка MENU →  меню режима видеосъемки

Выберите Picture Control для видеороликов ( 165). Выберите **Настройки как для снимков** для использования параметра, выбранного на данный момент для снимков.

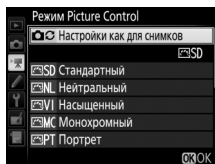

Настройки чувст. ISO для видео

Кнопка MENU →  меню режима видеосъемки

Отрегулируйте следующие настройки чувствительности ISO:

- **Чувствительн. ISO (режим M):** Выберите чувствительность ISO для режима **M** из значений между ISO 100 и Hi-2. Автоматическое управление чувствительностью ISO используется в других режимах съемки.
- **Авт. управл. ISO (режим M):** Выберите **Вкл.** для автоматического управления чувствительностью ISO в режиме **M**, **Выкл.** для использования значения, выбранного для **Чувствительн. ISO (режим M)**.
- **Макс. чувствительность:** Выберите верхний предел для автоматического управления чувствительностью ISO из значений между ISO 200 и Hi-2. Автоматическое управление чувствительностью ISO используется в режимах **P**, **S** и **A** и при выборе **Вкл.** для **Авт. управл. ISO (режим M)** в режиме экспозиции **M**.

Авт. управл. чувствит. ISO

При высоких значениях чувствительности ISO фотокамера может иметь трудности при фокусировке, и может увеличиться шум (произвольные высвеченные пиксели, неоднородность цветов или линии). Этого можно избежать, выбрав меньшее значение для **Настройки чувст. ISO для видео** > **Макс. чувствительность**.

Пользовательские настройки: Тонкая настройка фотокамеры

Для отображения меню пользовательских настроек нажмите MENU и выберите закладку  (меню пользовательских настроек).

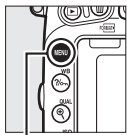

Кнопка MENU

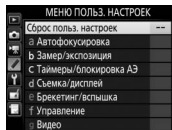
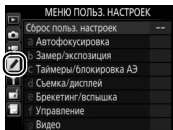

Пользовательские настройки используются для изменений настроек фотокамеры в соответствии с индивидуальными предпочтениями.

Группы пользовательских настроек

Главное меню

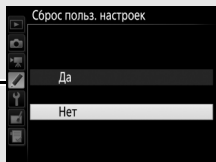
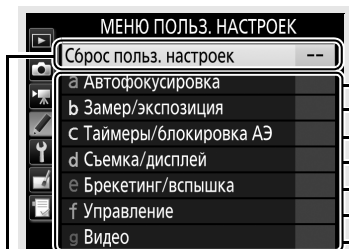

Сброс польз. настроек (📖 326)

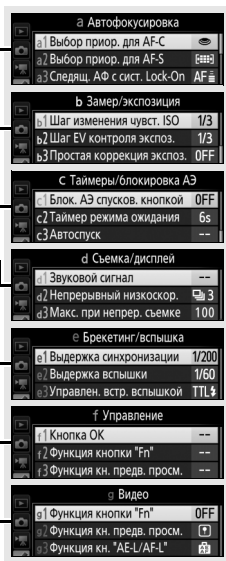

Пользовательские настройки

Доступны следующие пользовательские настройки:

Пользовательская настройка		□
Сброс польз. настроек		326
a Автофокусировка		
a1	Выбор приор. для AF-C	326
a2	Выбор приор. для AF-S	327
a3	Следящ. АФ с сист. Lock-On	328
a4	Подсветка точки фокусировки	329
a5	Подсветка точки АФ	329
a6	Закольц. выбор точки ф-ки	330
a7	Число точек фокусировки	330
a8	Сохранение точек по ориентации	331
a9	Встроенная подсветка АФ	332
b Замер/экспозиция		
b1	Шаг изменения чувств. ISO	333
b2	Шаг EV контроля экспоз.	333
b3	Простая коррекция экспоз.	334
b4	Матричный замер	335
b5	Зона центровзвеш. замера	335
b6	Точная настройка оптим. эксп.	336
c Таймеры/блокировка АЭ		
c1	Блок. АЭ спусков. кнопкой	336
c2	Таймер режима ожидания	336
c3	Автоспуск	337
c4	Задержка откл. монитора	337
c5	Время ожид. дист. упр. (ML-L3)	337
d Съемка/дисплей		
d1	Звуковой сигнал	338
d2	Непрерывный низкоскор.	338
d3	Макс. при непрер. съемке	339
d4	Режим задержки экспозиции	339
d5	Предупр. вспышки	339
d6	Посл. нумерации файлов	340
d7	Показ сетки в видоискат.	341
d8	Удобный ISO	341

Пользовательская настройка		□
d	Съемка/дисплей	
d9	Информационный экран	341
d10	Подсветка ЖК монитора	342
d11	Тип батареи MB-D16	343
d12	Порядок батарей	344
e	Брекетинг/вспышка	
e1	Выдержка синхронизации	345
e2	Выдержка вспышки	346
e3	Управлен. встр. вспышкой	347
e4	Корр. экспоз. для вспышки	353
e5	Моделирующая вспышка	353
e6	Установка автобрекетинга	353
e7	Порядок брекетинга	354
f	Управление	
f1	Кнопка ОК	354
f2	Функция кнопки "Fn"	356
f3	Функция кн. предв. просм.	361
f4	Функция кн. "AE-L/AF-L"	361
f5	Настр. дисков управления	363
f6	Отп. кн. для исп. диска	365
f7	Блокиров. спуск без карты	365
f8	Инvertировать индик-ры	366
f9	Функция кнопки видеосъемки	366
f10	Функция кн.  на MB-D16	367
f11	Функ. кн. Fn на контр. ДУ (WR)	368
g	Видео	
g1	Функция кнопки "Fn"	370
g2	Функция кн. предв. просм.	372
g3	Функция кн. "AE-L/AF-L"	373
g4	Функ. спусков. кн. затвора	373

Примечание: В зависимости от настроек фотокамеры некоторые элементы могут показываться серым цветом и быть недоступными. Если настройки текущего банка отличаются от значений по умолчанию (□ 295), измененные настройки будут отмечены звездочкой на втором уровне меню пользовательских настроек.

Сброс польз. настроек

Кнопка MENU →  Меню пользовательских настроек



Выберите **Да**, чтобы восстановить значения по умолчанию для пользовательских настроек (📖 295).

а: Автофокусировка

а1: Выбор приор. для AF-C

Кнопка MENU →  Меню пользовательских настроек

Когда выбран режим **AF-C** для съемки с использованием видоискателя (📖 121), данный параметр определяет, будут ли делаться фотографии при каждом нажатии спусковой кнопки затвора (*приоритет спуска*), или только когда фотокамера сфокусирована (*приоритет фокусировки*).



Параметр	Описание
 Спуск	Съемка возможна всегда, когда нажимается спусковая кнопка затвора.
 Фокусировка	Съемка возможна только при отображении индикатора фокусировки (●).

Независимо от выбранного параметра фокусировка не будет блокироваться при выборе **AF-C** для режима автофокусировки. Фотокамера будет настраивать фокусировку до тех пор, пока не будет выполнен спуск затвора.

а2: Выбор приор. для AF-S

Кнопка MENU →  Меню пользовательских настроек

При выборе **AF-S** для фотосъемки с использованием видоискателя (□ 121), данный параметр определяет, будут ли делаться фотографии, только когда фотокамера сфокусирована (*приоритет фокусировки*), или при каждом нажатии спусковой кнопки затвора (*приоритет спуска*).





Параметр	Описание
 Спуск	Съемка возможна всегда, когда нажимается спусковая кнопка затвора.
 Фокусировка	Съемка возможна только при отображении индикатора фокусировки (●).

Независимо от выбранного параметра при отображении индикатора фокусировки (●) при выборе **AF-S** для режима автофокусировки, фокусировка будет заблокирована до тех пор, пока спусковая кнопка затвора нажата наполовину. Фокусировка будет заблокирована до тех пор, пока не будет выполнен спуск затвора.

а3: Следящ. АФ с сист. Lock-On

Кнопка MENU →  Меню пользовательских настроек











Этот параметр определяет способ регулировки автофокусировки при резких значительных изменениях расстояния до объекта при выборе **АФ-С** или непрерывной следящей автофокусировки, когда фотокамера находится в режиме **АФ-А** для фотосъемки с использованием видоискателя (□ 121).

Параметр	Описание
АФ  5 (Долго)	При резком изменении расстояния до объекта фотокамера ожидает в течение определенного периода времени, прежде чем настроить расстояние до объекта. Это позволяет фотокамере избежать повторной фокусировки, если другие объекты ненадолго закрывают в кадре основной объект. Имейте в виду, что 2, 1 (Быстро) и Выкл. эквивалентны 3 (Нормально) , когда выбран параметр 3D-слежение или автоматический выбор зоны АФ для режима зоны АФ.
АФ  4	
АФ  3 (Нормально)	
АФ  2	
АФ  1 (Быстро)	
Выкл.	При изменении расстояния до объекта фотокамера сразу же подстраивает фокусировку. Используйте данный параметр для съемки нескольких объектов, которые быстро меняют местоположение, в быстрой последовательности.

а4: Подсветка точки фокусировки

Кнопка MENU →  Меню пользовательских настроек

Выберите один из следующих параметров индикации точки фокусировки.

Параметр	Описание					
Режим ручной фокусировки	Выберите Вкл. для отображения активной точки фокусировки в режиме ручной фокусировки, Выкл. для отображения точки фокусировки только во время выбора точки фокусировки.					
Отображение динамич. АФ	Выберите Вкл. , чтобы отобразить, и выбранную точку фокусировки, и окружающие точки фокусировки в режиме динамической АФ (☐ 123). При использовании 3D-слежения в центре точки фокусировки будет отображаться точка (☐). Выберите Выкл. , чтобы отобразить только выбранные точки фокусировки.					
Подсветка групповой АФ	Выберите способ, с помощью которого активные точки фокусировки будут отображаться в групповой АФ (☐ 124).					
	<table border="1"><thead><tr><th>Параметр</th><th>Отображение точки фокусировки</th></tr></thead><tbody><tr><td></td><td></td></tr><tr><td></td><td></td></tr></tbody></table>	Параметр	Отображение точки фокусировки			
Параметр	Отображение точки фокусировки					
						
						

а5: Подсветка точки АФ

Кнопка MENU →  Меню пользовательских настроек



Выберите, будет ли выделяться красным активная точка фокусировки в видеоискателе.

Параметр	Описание
Авто	Выбранная точка фокусировки автоматически выделяется при необходимости для создания контраста с фоном.
Вкл.	Выбранная точка фокусировки выделяется всегда, независимо от яркости фона. В зависимости от яркости фона, выбранную точку фокусировки, возможно, будет трудно увидеть.
Выкл.	Выбранная точка фокусировки не выделяется.

а6: Закольц. выбор точки ф-ки

Кнопка MENU →  Меню пользовательских настроек

Выберите, будет ли выбор точки фокусировки «закольцовываться» от одного края видоискателя до другого.

Параметр	Описание
Закольцовывать	«Закольцовывание» точки фокусировки можно выбирать сверху вниз, снизу вверх, справа налево и слева направо, чтобы, например, нажатие кнопки  при выделении точки фокусировки в правой части индикации (1) приводило бы к выбору соответствующей точки фокусировки в левой части индикации (2).
Не закольцовывать	Отображение точки фокусировки ограничивается внешними точками фокусировки, чтобы, например, когда выбранная точка фокусировки расположена на границе правой части, нажатие кнопки  не давало бы результатов.

а7: Число точек фокусировки

Кнопка MENU →  Меню пользовательских настроек

Выберите число точек фокусировки, доступных для ручного выбора точки фокусировки.

Параметр	Описание
AF51 51 точек	Выберите одну из 51 точки фокусировки, как показано справа.
AF11 11 точек	Выберите одну из 11 точек фокусировки, как показано справа. Используйте для быстрого выбора точки фокусировки.

а8: Сохр. точек по ориентации

Кнопка MENU →  Меню пользовательских настроек

Выберите, можно ли выбирать отдельные точки фокусировки для «горизонтальной» (альбомной) ориентации, для «вертикальной» (портретной) ориентации с поворотом фотокамеры на 90° по часовой стрелке, и для вертикальной ориентации с поворотом фотокамеры на 90° против часовой стрелки.

Выберите **Нет**, чтобы использовать ту же точку фокусировки независимо от ориентации фотокамеры.

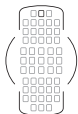

Фотокамера повернута на 90° против часовой стрелки

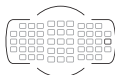

Горизонтальная (альбомная) ориентация



Фотокамера повернута на 90° по часовой стрелке

Выберите **Да**, чтобы включить отдельный выбор точки фокусировки.

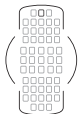

Фотокамера повернута на 90° против часовой стрелки



Горизонтальная (альбомная) ориентация

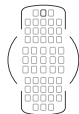

Фотокамера повернута на 90° по часовой стрелке

а9: Встроенная подсветка АФ

Кнопка MENU →  Меню пользовательских настроек

Установите, будет ли включаться встроенная подсветка АФ во время фокусировки при недостаточном освещении.

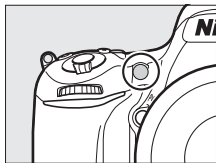

Параметр	Описание
Вкл.	Вспомогательная подсветка АФ включается при недостаточном освещении (только съемка с использованием видеоискателя). Вспомогательная подсветка АФ доступна только при соблюдении обоих перечисленных ниже условий: 1. AF-S выбрана для режима фокусировки (□ 121) или выбрана непрерывная следящая автофокусировка, когда фотокамера находится в режиме AF-A . 2. Автоматический выбор зоны АФ выбран для режима зоны АФ (□ 123), или выбран параметр, отличный от автоматического выбора зоны АФ, и выбрана центральная точка фокусировки.
Выкл.	Вспомогательная подсветка АФ при выполнении фокусировки не включается. При слабом освещении фотокамера, возможно, не сможет сфокусироваться с помощью автофокусировки.

Вспомогательная подсветка АФ

Вспомогательная подсветка АФ имеет диапазон действия примерно 0,5–3,0 м; когда используете вспомогательную подсветку, снимайте блинду.

b: Замер/экспозиция

b1: Шаг изменения чувст. ISO

Кнопка MENU →  Меню пользовательских настроек

Выберите шаги, используемые при настройке чувствительности ISO (□ 134). Если возможно, то текущая настройка чувствительности ISO сохраняется, когда значение шага изменяется. Если текущая настройка недоступна с новым шагом, то значение чувствительности ISO округляется в сторону ближайшего доступного значения.



b2: Шаг EV контроля экспоз.



Кнопка MENU →  Меню пользовательских настроек

Выберите шаг, используемый для настройки выдержки, диафрагмы, коррекции экспозиции и вспышки, а также брекетинга.

В3: Простая коррекция экспоз.

Кнопка MENU →  Меню пользовательских настроек

Данный параметр определяет, требуется ли кнопка  для настройки коррекции экспозиции ( 143). Если выбран параметр **Вкл. (Авто сброс)** или **Вкл.**, 0 в центре дисплея экспозиции будет мигать, даже если значение коррекции экспозиции установлено на ± 0 .

Параметр	Описание
Вкл. (Авто сброс)	Коррекция экспозиции задается поворотом одного из дисков управления (см. примечание ниже). Настройка, выбранная при помощи диска управления, сбрасывается, когда фотокамера выключается или кончается время таймера режима ожидания (выбранные настройки коррекции экспозиции при помощи кнопки  не сбрасываются).
Вкл.	Так же как описано выше, за исключением того, что величина коррекции экспозиции, выбранная с помощью диска управления, после выключения фотокамеры или окончания времени таймера режима ожидания не сбрасывается.
Выкл.	Коррекцию экспозиции можно установить, нажав кнопку  и поворачивая главный диск управления.

Перекл. глав./вспом.

Диск управления, который используется для установки коррекции экспозиции при выборе **Вкл. (Авто сброс)** или **Вкл.** для пользовательской настройки В3 (**Простая коррекция экспоз.**), зависит от параметра, выбранного для пользовательской настройки f5 (**Настр. дисков управления**) > **Перекл. глав./вспом.** ( 363).



		Настр. дисков управления > Перекл. глав./вспом.	
		Выкл.	Вкл.
Режим	P	Вспом. диск управления	Вспом. диск управления
	S	Вспом. диск управления	Главный диск управления
	A	Главный диск управления	Вспом. диск управления
	M	Не используется	

Удобный ISO

Пользовательская настройка b3 (**Простая коррекция экспоз.**) не может использоваться с пользовательской настройкой d8 (**Удобный ISO**,  341). Настройки каждого из данных элементов сбрасывают оставшийся элемент; когда производится сброс элемента, отображается соответствующее сообщение.

b4: Матричный замер

Кнопка MENU →  Меню пользовательских настроек

Выберите  ON **Распознавание лиц вкл.**, чтобы включить распознавание лиц при съемке портретов с матричным замером во время фотосъемки с использованием видоискателя ( 139).

b5: Зона центровзвеш. замера

Кнопка MENU →  Меню пользовательских настроек

При вычислении экспозиции с помощью центровзвешенного замера основные измерения выполняются в круговой области, расположенной в центре кадра. Диаметр (ф) данной области можно установить на 8, 12, 15 или 20 мм, или на среднее значение для всего кадра.



Имейте в виду, что при использовании объектива без микропроцессора, зона, которой присваивается самое большое значение для центровзвешенного замера экспозиции соответствует кругу диаметром 12 мм, независимо от настройки, выбранной для **Данные объектива без CPU** в меню настройки ( 235).

b6: Точная настр. оптим. эксп.

Кнопка MENU →  Меню пользовательских настроек

Используйте этот параметр для тонкой настройки экспозиции, устанавливаемой фотокамерой. Для каждого метода замера экспозиции тонкая настройка экспозиции может выполняться отдельно в пределах от +1 до -1 EV с шагом $\frac{1}{6}$ EV.

Тонкая настройка экспозиции

На тонкую настройку экспозиции не влияет двухкнопочный сброс. Имейте в виду, что, поскольку символ коррекции экспозиции () не отображается, единственный способ определить, как изменилось значение экспозиции – это проверить значение в меню тонкой настройки. Коррекция экспозиции ( 143) рекомендуется в большинстве ситуаций.

c: Таймеры/блокировка АЭ

c1: Блок. АЭ спусков. кнопкой

Кнопка MENU →  Меню пользовательских настроек

При выборе **Вкл.** экспозиция будет заблокирована, пока спусковая кнопка затвора нажата наполовину.

c2: Таймер режима ожидания

Кнопка MENU →  Меню пользовательских настроек



Выбирает продолжительность замера экспозиции фотокамерой, если не выполняются никакие операции. Индикаторы выдержки и диафрагмы на панели управления и в видеискателе выключаются автоматически, когда истекает таймер режима ожидания.

Для экономии ресурса работы батареи выберите более короткую задержку таймера режима ожидания.

с3: Автоспуск

Кнопка MENU →  Меню пользовательских настроек

Выберите длину задержки спуска затвора, количество снимков и интервал между съемкой кадров в режиме автоспуска (☐ 106).

- **Задержка автоспуска:** Выберите время задержки спуска затвора.
- **Количество снимков:** Нажмите  и , чтобы выбрать количество снимков, которые будут сделаны после каждого нажатия спусковой кнопки затвора.
- **Инт-л между съемкой к-ов:** Выберите интервал между съемкой кадров, если **Количество снимков** больше 1.

с4: Задержка откл. монитора

Кнопка MENU →  Меню пользовательских настроек

Выберите время, в течение которого монитор остается включенным, если не производятся никакие операции в режиме просмотра (**Просмотр**; значение по умолчанию – 10 с), в режиме просмотра изображения (**Просмотр изображения**; значение по умолчанию – 4 с), при отображении меню (**Меню**; значение по умолчанию – 1 мин) или информации (**Информационный экран**; значение по умолчанию – 10 с), а также во время работы режима live view и записи видеороликов (**Live view**; значение по умолчанию – 10 мин). Для экономии ресурса работы батареи выберите более короткую задержку отключения монитора.

с5: Время ожид. дист. упр. (ML-L3)





Кнопка MENU →  Меню пользовательских настроек

Выберите, как долго фотокамера будет находиться в режиме ожидания в дистанционном режиме съемки (☐ 193). Если в течение выбранного времени не производятся никакие операции, дистанционно управляемая съемка заканчивается и **Выкл.** будет автоматически выбрано для **Реж. пульта дист. упр-ния (ML-L3)** в меню режима фотосъемки. Выберите более короткое время для экономии ресурса работы батареи.

d: Съемка/дисплей

d1: Звуковой сигнал



Кнопка MENU →  Меню пользовательских настроек

Выберите тон и громкость звукового сигнала, который раздается при фокусировке фотокамеры с использованием покадровой следящей АФ (**AF-S** или при выборе покадровой следящей АФ для **AF-A**;  121), когда фокусировка блокируется во время фотосъемки в режиме live view, или пока таймер спуска выполняет обратный отсчет в режимах съемки с автоспуском и спуском с задержкой ( 193), когда фотография делается в режиме быстрого спуска или подъема зеркала ( 193), когда завершается цейтраферная видеосъемка ( 229), или если Вы пытаетесь сделать фотографию, когда карта памяти заблокирована ( 33).

- **Громкость:** Выберите **3** (высокая), **2** (средняя), **1** (низкая) или **Выкл.** (без звука). Если выбран параметр, отличный от **Выкл.**, то на информационном экране появляется .
- **Тон:** Выберите **Высокий** или **Низкий**.



Звуковой сигнал

Имейте в виду, что независимо от выбранного параметра звуковой сигнал не будет звучать, когда фотокамера фокусируется во время видеосъемки в режиме live view ( 66) или в режиме тихого спуска затвора (режимы **Q** и **Qc**;  103).

d2: Непрерывный низкоскор.

Кнопка MENU →  Меню пользовательских настроек

Выберите максимальную скорость съемки в режиме **C_L** (непрерывный низкоскоростной) ( 103).

d3: Макс. при непрер. съемке

Кнопка MENU →  Меню пользовательских настроек

Максимальное количество снимков, которое выполняется за одну серию в режиме непрерывной съемки, можно установить на любое значение от 1 до 100. Имейте в виду, что данное значение не дает никакого эффекта при выдержках 4 с или длиннее.

Буфер памяти

Независимо от параметра, выбранного для пользовательской настройки d3, по мере заполнения буфера памяти съемка будет выполняться медленнее (). Дополнительные сведения о емкости буфера памяти см. на стр. 492.

d4: Режим задержки экспозиции

Кнопка MENU →  Меню пользовательских настроек

В ситуациях, когда малейшее движение фотокамеры может смазать снимки, выберите **1 с**, **2 с** или **3 с** для задержки спуска затвора до одной, двух, трех секунд, после поднятия зеркала.

d5: Предупр. вспышки

Кнопка MENU →  Меню пользовательских настроек

При выборе **Вкл.** индикатор готовности вспышки () будет мигать в видоискателе, если необходимо использование вспышки для обеспечения оптимальной экспозиции.

д6: Посл. нумерации файлов

Кнопка MENU →  Меню пользовательских настроек

При создании нового файла во время съемки фотографии, его номер увеличивается на единицу относительно последнего использованного номера. Этот параметр определяет, как будет продолжаться нумерация файлов относительно последнего использовавшегося номера при создании новой папки, форматировании карты памяти или установке новой карты памяти.

Параметр	Описание
Вкл.	При создании новой папки, форматировании карты памяти или установке в фотокамеру новой карты памяти нумерация файлов продолжается относительно последнего использовавшегося номера или относительно наибольшего номера в текущей папке в зависимости от того, какой номер больше. Если фотография делается, когда в текущей папке содержится снимок с номером 9999, новая папка будет создана автоматически, и нумерация файлов опять начнется с 0001.
Выкл.	При создании новой папки, форматировании карты памяти или установке в фотокамеру новой карты памяти нумерация файлов сбрасывается на 0001. Имейте в виду, что если фотография делается, когда в текущей папке содержится 999 снимков, то новая папка будет создана автоматически.
Сброс	Нумерация такая же, как для параметра Вкл. , за исключением того, что номер следующей фотографии увеличивается на единицу относительно наибольшего номера файла в текущей папке. Если папка пуста, нумерация файлов сбрасывается на 0001.

Посл. нумерации файлов

Если текущая папка имеет номер 999 и содержит 999 фотографий или фотографию с номером 9999, спусковая кнопка затвора будет заблокирована и дальнейшая съемка станет невозможной. Выберите **Сброс** для пользовательской настройки д6 (**Посл. нумерации файлов**), а затем отформатируйте текущую карту памяти или вставьте новую карту памяти.

d7: Показ сетки в видеоискат.

Кнопка MENU →  Меню пользовательских настроек

Выберите **Вкл.**, чтобы отобразить в видеоискателе сетку, помогающую при компоновке фотографий (📖 10).

d8: Удобный ISO

Кнопка MENU →  Меню пользовательских настроек

При выборе **Вкл.** чувствительность ISO можно установить в режимах **P** и **S**, поворачивая вспомогательный диск управления, или в режиме **A**, поворачивая главный диск управления. Выберите **Выкл.**, чтобы настроить чувствительность ISO нажатием  (ISO) и поворотом главного диска управления.

d9: Информационный экран

Кнопка MENU →  Меню пользовательских настроек

При выборе **Авто** (AUTO) для поддержания контраста с фоном цвет букв на информационном экране (📖 12) будет автоматически меняться с черного на белый и с белого на черный. Чтобы всегда использовать тот же цвет букв, выберите **Вручную**, а затем выберите **Темный на светлом** (W, черные буквы) или **Светлый на темном** (B, белые буквы).



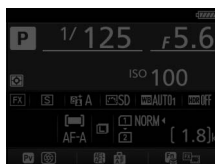

Темный на светлом



Светлый на темном

d10: Подсветка ЖК монитора



Кнопка MENU →  Меню пользовательских настроек

Если выбрано **Выкл.**, подсветка панели управления (подсветка ЖК-монитора) будет включаться только при установке выключателя питания в положение . При выборе **Вкл.** панель управления будет подсвечиваться каждый раз, когда будет включен таймер режима ожидания ( 39). Выберите **Выкл.** для экономии ресурса работы батареи.

d11: Тип батареи MB-D16





Кнопка MENU →  Меню пользовательских настроек

Чтобы обеспечить правильную работу фотокамеры, когда используется дополнительный батарейный блок MB-D16 с батареями типоразмера AA, выберите параметр в данном меню в соответствии с типом батарей, вставленных в батарейный блок. Нет необходимости регулировать этот параметр при использовании батарей EN-EL15.

Параметр	Описание
 LR6 (AA, щелочная)	Выберите этот параметр при использовании щелочных батарей LR6 типоразмера AA.
 Ni-MH HR6 (AA, Ni-MH)	Выберите этот параметр при использовании никель-металлгидридных батарей HR6 типоразмера AA.
 FR6 (AA, литиевая)	Выберите этот параметр при использовании литиевых батарей FR6 типоразмера AA.

Использование батарей типоразмера AA

Емкость батарей типоразмера AA резко уменьшается при температурах ниже 20 °C и различается в зависимости от изготовителя и условий хранения; в некоторых случаях батареи могут не функционировать, прежде чем закончится их срок эксплуатации. Некоторые батареи типоразмера AA использовать нельзя; из-за своих эксплуатационных характеристик и ограниченной емкости, щелочные батареи имеют меньшую емкость, чем другие типы батарей, и их следует использовать только в случае отсутствия альтернативы и только при более высоких температурах. Фотокамера показывает уровень батареи типоразмера AA следующим образом:

Панель управления	Видоискатель	Описание
	—	Батареи полностью заряжены.
		Низкий уровень заряда батареи. Приготовьте новые батареи.
 (мигает)	 (мигает)	Спусковая кнопка затвора заблокирована. Замените батареи.

d12: Порядок батарей





Кнопка MENU →  Меню пользовательских настроек

Выберите, какая батарея будет использоваться первой: батарея фотокамеры или батареи в батарейном блоке, когда используется дополнительный батарейный блок MB-D16. Имейте в виду, что если блок MB-D16 питается от дополнительного сетевого блока питания и разъема питания, то сетевой блок питания будет использоваться независимо от выбранного параметра.

Батарейный блок MB-D16

В батарейном блоке MB-D16 используется одна литий-ионная аккумуляторная батарея EN-EL15 или шесть щелочных, никель-металлгидридных или литиевых батарей типоразмера AA (батарея EN-EL15 входит в комплект поставки фотокамеры; батареи типоразмера AA приобретаются дополнительно).

На информационном экране тип батарей, вставленных в MB-D16, показывается следующим образом:

Индикатор типа батареи MB-D16	Тип батареи
	Литий-ионная аккумуляторная батарея EN-EL15
	Щелочные батареи LR6 типоразмера AA
	Никель-металлгидридные батареи HR6 типоразмера AA
	Литий-ионные батареи FR6 типоразмера AA

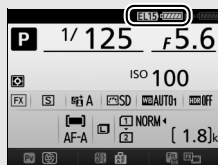

е1: Выдержка синхронизации

Кнопка MENU →  Меню пользовательских настроек

Этот параметр задает выдержку синхронизации вспышки.

Параметр	Описание
1/250 с (Авто FP)	Автоматическая высокоскоростная синхронизация FP используется, когда установлена совместимая вспышка (□ 435). Если используется встроенная вспышка или другие вспышки, то выдержка устанавливается на 1/250 с. Когда фотокамера показывает выдержку 1/250 с в режиме P или A, будет включена автоматическая высокоскоростная синхронизация FP, если фактическая выдержка составляет менее 1/250 с.
1/200 с (Авто FP)	Автоматическая высокоскоростная синхронизация FP используется, когда установлена совместимая вспышка (□ 435). Если используется встроенная вспышка или другие вспышки, то выдержка устанавливается на 1/200 с. Когда фотокамера показывает выдержку 1/200 с в режиме P или A, будет включена автоматическая высокоскоростная синхронизация FP, если фактическая выдержка составляет менее 1/200 с.
1/200 с–1/60 с	Выдержка синхронизации вспышки установлена на выбранное значение.

Фиксация выдержки на предельном значении синхронизации вспышки

Чтобы заблокировать выдержку на пределе скорости синхронизации в режиме S или M, выберите следующее значение выдержки после максимально возможного (30 с или -). На панели управления или в видоискателе будет отображаться символ X (индикатор режима синхронизации вспышки).

Автоматическая высокоскоростная синхронизация FP

Данная функция позволяет использовать вспышку при самых коротких выдержках, поддерживаемых фотокамерой, с возможностью выбора максимальной диафрагмы для уменьшения глубины резко изображаемого пространства даже при съемке против солнца. Индикатор режима вспышки на информационном экране показывает «FP», если включена автоматическая высокоскоростная синхронизация FP (□ 440).

■ Автоматическая высокоскоростная синхронизация FP

При выборе **1/250 с (Авто FP)** или **1/200 с (Авто FP)** для пользовательской настройки e1 (**Выдержка синхронизации**, □ 345) встроенную вспышку можно использовать с выдержками $\frac{1}{250}$ с или $\frac{1}{200}$ с, в то время как совместимые дополнительные вспышки (□ 435) можно использовать с любой выдержкой (автоматическая высокоскоростная синхронизация FP).

Выдержка синхронизации	1/250 с (Авто FP)		1/200 с (Авто FP)		1/200 с	
	Вст. вспышка	Дополнительная вспышка	Вст. вспышка	Дополнительная вспышка	Вст. вспышка	Дополнительная вспышка
От $\frac{1}{4000}$ до, но не включая, $\frac{1}{250}$ с	—	Авто FP	—	Авто FP	—	—
От $\frac{1}{250}$ до, но не включая, $\frac{1}{200}$ с	Синхронизация вспышки *		—	Авто FP	—	—
$\frac{1}{200}$ –30 с	Синхронизация вспышки					

* Диапазон действия вспышки уменьшается при уменьшении выдержки. Диапазон действия вспышки, тем не менее, будет больше, чем тот, который получается при той же выдержке с авто FP.

e2: Выдержка вспышки





Кнопка MENU →  Меню пользовательских настроек

Этот параметр определяет максимальную доступную выдержку при использовании синхронизации по передней или задней шторке или подавлении эффекта красных глаз в режиме **P** или **A** (независимо от выбранной настройки выдержка может быть до 30 с в режимах **S** и **M** или при настройках вспышки медленная синхронизация, медленная синхронизация по задней шторке или подавление эффекта красных глаз с медленной синхронизацией).

е3: Управлен. встр. вспышкой

Кнопка MENU → Меню пользовательских настроек





Выберите режим вспышки для встроенной вспышки.

Параметр	Описание
TTL  TTL	Мощность вспышки задается автоматически, исходя из условий съемки.
 Вручную	Выберите уровень вспышки (□ 347). Фотокамера не выполняет тестирующие предварительные вспышки.
RPT  Многократная вспышка	Вспышка срабатывает несколько раз, пока открыт затвор, создавая стробоскопический эффект (□ 347).
CMD  Режим управления	Используйте встроенную вспышку в качестве ведущей, управляющей одной или несколькими дополнительными вспышками в одной или более группах (□ 348).

■ Вручную

Выберите уровень вспышки. Уровень вспышки указан как часть полной мощности: при полной мощности встроенная вспышка имеет ведущее число 12 (м, ISO 100, 20 °C).

■ Многократная вспышка

Вспышка срабатывает несколько раз, пока открыт затвор, создавая стробоскопический эффект. Нажмите  или , чтобы выделить следующие параметры, нажмите  или , чтобы их изменить.

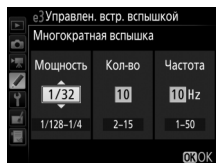

Параметр	Описание
Мощность	Выберите мощность вспышки (выраженную как часть полной мощности).
Кол-во	Выбрать количество раз, когда вспышка срабатывает с выбранной мощностью. Имейте в виду, что в зависимости от выдержки и параметра, выбранного для Частота , фактическое количество срабатываний вспышки может быть меньше выбранного.
Частота	Выберите, как часто вспышка срабатывает в секунду.

Режим управления встроенной вспышкой

Режим управления встроенной вспышкой для встроенной вспышки отображается на информационном экране (□ 185).

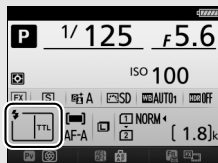

«Вручную» и «Многократная вспышка»

Значок **В** мигает на панели управления и в видоискателе, когда выбраны эти параметры.

SB-500, SB-400 и SB-300

Когда установлена и включена дополнительная вспышка SB-500, SB-400 или SB-300, пользовательская настройка e3 меняется на **Дополнительная вспышка**, позволяя выбрать режим управления встроенной вспышкой **TTL** или **Вручную** (SB-500 также предлагает параметр **Режим управления**).

«Кол-во»

Параметры, доступные для **Многократная вспышка > Кол-во**, определяются мощностью вспышки.

Мощность	Параметры, доступные для «Кол-во»	Мощность	Параметры, доступные для «Кол-во»
1/4	2	1/32	2–10, 15
1/8	2–5	1/64	2–10, 15, 20, 25
1/16	2–10	1/128	2–10, 15, 20, 25, 30, 35

Режим управления

Используйте встроенную вспышку в качестве ведущей вспышки, управляющей одной или более дополнительной вспышкой в двух группах (A и B) с помощью улучшенного беспроводного управления (□ 435).

При выборе данного параметра появляется меню, показанное справа. Нажмите **↶** или **↷**, чтобы выделить следующие параметры, нажмите **↶** или **↷**, чтобы их изменить.



Параметр	Описание
Вст. вспышка	Выберите режим вспышки для встроенной вспышки (ведущей вспышки). Если установлена дополнительная вспышка SB-500, то этот параметр изменяется на Дополнительная вспышка и используется, чтобы выбрать режим вспышки для SB-500. В противном случае этот параметр идентичен Вст. вспышка .
TTL	Режим i-TTL. Выберите значения коррекции вспышки между +3,0 EV и -3,0 EV с шагом в $\frac{1}{3}$ EV.
M	Выберите уровень вспышки.
--	Встроенная вспышка не срабатывает, хотя ведомые вспышки срабатывают. Встроенная вспышка должна быть поднята, чтобы она могла излучать тестирующие предварительные вспышки.
Группа A	Выберите режим вспышки для всех вспышек в группе A.
TTL	Режим i-TTL. Выберите значения коррекции вспышки между +3,0 EV и -3,0 EV с шагом в $\frac{1}{3}$ EV.
AA	Автоматическая диафрагма (доступна только с совместимыми вспышками; □ 435). Выберите значения коррекции вспышки между +3,0 EV и -3,0 EV с шагом в $\frac{1}{3}$ EV.
M	Выберите уровень вспышки.
--	Вспышки в этой группе не срабатывают.
Группа B	Выберите режим вспышки для всех вспышек в группе B. Доступные параметры те же самые, что и перечисленные для Группа A выше.
Канал	Выберите один из каналов 1–4. Все вспышки в обеих группах должны быть настроены на один тот же канал.

Выполните указанные ниже шаги, чтобы сделать фотографии в режиме управления.

1 Отрегулируйте настройки для встроенной вспышки.

Выберите режим управления встроенной вспышкой и уровень мощности для встроенной вспышки. Имейте в виду, что уровень мощности невозможно отрегулировать в режиме --.



2 Отрегулируйте настройки для группы A.

Выберите режим управления встроенной вспышкой и уровень мощности для вспышек в группе A.



3 Отрегулируйте настройки для группы B.

Выберите режим управления встроенной вспышкой и уровень мощности для вспышек в группе B.



4 Выберите канал.



5 Нажмите **OK**.

6 Скомпонуйте снимок.

Скомпонуйте снимок и упорядочите вспышки, как показано ниже. Имейте в виду, что максимальное расстояние, на котором можно установить ведомые вспышки, может различаться в зависимости от условий съемки.

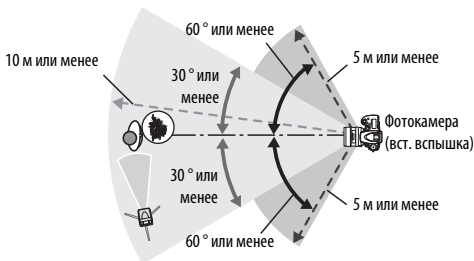

Датчики беспроводного дистанционного управления на вспышках должны быть направлены в сторону фотокамеры.

7 Сконфигурируйте ведомые вспышки.

Включите все ведомые вспышки, отрегулируйте настройки группы по желанию, и настройте их на канал, выбранный в Шаге 4. Подробные сведения см. в руководствах по эксплуатации вспышек.

8 Поднимите встроенную вспышку.

Нажмите кнопку  (ВЗ), чтобы поднять встроенную вспышку. Имейте в виду, что даже при выборе – – для **Вст. вспышка** > **Режим**, встроенная вспышка должна быть поднята, чтобы срабатывали тестирующие предварительные вспышки.





9 Наведите фотографию, выполните фокусировку и выполните съемку.

Убедившись в том, что индикатор готовности вспышки на фотокамере и индикаторы готовности вспышки на всех вспышках загорелись, скомпонуйте фотографию, выполните фокусировку и выполните съемку. По желанию можно использовать блокировку мощности вспышки (☐ 190).

Индикатор режима синхронизации вспышки

 не отображается на информационном экране при выборе -- для **Вст. вспышка > Режим.**

Коррекция вспышки

Величина коррекции вспышки, выбранная с помощью кнопки  () и вспомогательного диска управления, добавляется к величинам коррекции вспышки, выбранным для встроенной вспышки, группы А и группы В в меню **Режим управления.** Значок  отображается на панели управления и в видеискателе, когда выбрана величина коррекции вспышки, отличная от ± 0 , для встроенной вспышки или ведомых вспышек в режиме TTL или AA. Значок  мигает, когда встроенная вспышка находится в режиме **М.**

Режим управления





Расположите отверстия датчиков на ведомых вспышках так, чтобы они принимали свет от встроенной вспышки (особая осторожность требуется в случаях, если фотокамера не установлена на штативе). Убедитесь, чтобы прямой свет или сильный отраженный свет от ведомых вспышек не попадал в объектив фотокамеры (в режиме TTL) или на фотоэлементы ведомых вспышек (режим AA), поскольку это может помешать экспозиции. Чтобы предотвратить появление синхронизирующих вспышек от встроенной вспышки на фотографиях, снятых с малых расстояний, выберите низкие значения чувствительности ISO или малые значения диафрагмы (высокие числа f), или используйте дополнительную инфракрасную панель SG-31R для встроенной вспышки. SG-31R необходима для получения оптимальных результатов при синхронизации по задней шторке, которая дает более яркие синхронизирующие вспышки. После расположения ведомых вспышек сделайте пробный снимок и посмотрите результат на мониторе.

Хотя количество ведомых вспышек, которые можно использовать, не ограничено, практическое максимальное количество – три. При использовании большего количества свет, излучаемый ведомыми вспышками, будет мешать их работе.

е4: Корр. экспоз. для вспышки

Кнопка MENU →  Меню пользовательских настроек

Выберите, каким образом фотокамера регулирует уровень вспышки, когда используется коррекция экспозиции.

Параметр	Описание
   Весь кадр	Уровень вспышки и коррекция экспозиции регулируются для изменения экспозиции на весь кадр.
 Только фон	Коррекция экспозиции применяется только к фону.

е5: Моделирующая вспышка

Кнопка MENU →  Меню пользовательских настроек

При выборе **Вкл.**, когда фотокамера используется со встроенной вспышкой или с дополнительной вспышкой, которая поддерживает систему креативного освещения Nikon (□ 435), сработает моделирующая вспышка при нажатии кнопки **Pv** на фотокамере (□ 92). При выборе **Выкл.** моделирующая вспышка не срабатывает.

е6: Установка автобрекетинга

Кнопка MENU →  Меню пользовательских настроек

Выберите настройку или настройки, захватываемые брекетингом при использовании автобрекетинга (□ 202). Выберите **АЭ и вспышка (AE)** для выполнения как экспозиции, так и брекетинга уровня вспышки, **Только АЭ (AE)** для брекетинга только экспозиции, **Только вспышка (f)** для выполнения брекетинга только уровня вспышки, **Брекетинг баланса белого (WB)** для выполнения брекетинга баланса белого (□ 208), или **Брекетинг акт. D-Lighting (D-L)** для выполнения брекетинга с использованием Активного D-Lighting (□ 212). Обратите внимание, что брекетинг баланса белого недоступен при настройках качества изображения NEF (RAW) или NEF (RAW) + JPEG.

e7: Порядок брекетинга



Кнопка MENU →  Меню пользовательских настроек

При настройке по умолчанию **Норма > Меньше > Больше (N)**, брекетинг экспозиции, вспышки и баланса белого выполняется в порядке, описанном на стр. 204 и 209. При выборе **Меньше > Норма > Больше (-→+)**, съемка будет выполняться в порядке от меньшего значения к большему. Эта настройка не влияет на брекетинг активного D-Lighting.



f: Управление

f1: Кнопка ОК







Кнопка MENU →  Меню пользовательских настроек

Этот параметр определяет функцию кнопки  в режимах съемки с использованием видоискателя, просмотра и live view (независимо от выбранного параметра нажатие  во время полнокадрового показа видеоролика включает его воспроизведение).





■ Режим съемки

Параметр	Функция кнопки 
RESET Выбор центр. точки фокус.	Выберите центральную точку фокусировки.
 Выделение акт. точки фокус.	Выделите активную точку фокусировки.
Нет	Нажатие кнопки  не дает никакого эффекта в режиме фотосъемки с использованием видоискателя.

■ ■ Режим просмотра

Параметр	Функция кнопки 
 Миниатюры вкл./выкл.	Переключение между полнокадровым просмотром и просмотром уменьшенных изображений.
 Просмотр гистограмм	В режиме полнокадрового просмотра и в режиме просмотра уменьшенных изображений отображается гистограмма, пока нажата кнопка  (□ 250).
 Зум вкл./выкл.	Переключение между полнокадровым просмотром или просмотром уменьшенных изображений и увеличением при просмотре. Выберите начальную настройку зума: Слабое увеличение (50%) , 1 : 1 (100%) и Сильное увеличение (200%) . Экран зума будет находиться в центре активной точки фокусировки.
 Выбрать гнездо и папку	Отобразите диалоговое окно выбора гнезда и папки (□ 245).

■ ■ Live View

Параметр	Функция кнопки 
RESET Выбор центр. точки фокус.	Нажатие кнопки  в режиме live view выбирает центральную точку фокусировки.
 Зум вкл./выкл.	Для включения и выключения увеличения нажимайте кнопку  . Выберите начальную настройку зума: Слабое увеличение (50%) , 1 : 1 (100%) и Сильное увеличение (200%) . Экран зума будет находиться в центре активной точки фокусировки.
Нет	Нажатие кнопки  не дает никакого эффекта в режиме live view.

f2: Функция кнопки "Fn"





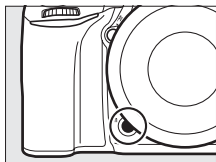



Кнопка MENU →  Меню пользовательских настроек













Выберите функцию кнопки «Fn», выполняемую при нажатии ее самой (**Нажатие**) или при использовании в сочетании с дисками управления (**Нажатие + диски управления**).







■ ■ Нажатие

При выборе **Нажатие** отображаются следующие параметры:

Параметр	Описание
 Предварительный просмотр	Во время фотосъемки с использованием видоискателя, Вы можете предварительно просмотреть глубину резко изображаемого пространства, пока нажата кнопка «Fn» (□ 92). Во время фотосъемки в режиме live view Вы можете нажать эту кнопку один раз, чтобы открыть объектив на максимальном значении диафрагмы, что облегчает проверку фокусировки; при повторном нажатии этой кнопки происходит возврат диафрагмы на исходное значение (□ 56).
 Блокировка FV	Нажмите кнопку «Fn», чтобы заблокировать величину вспышки (только встроенная вспышка и совместимые дополнительные вспышки, □ 190, 435). Для отмены блокировки мощности вспышки нажмите кнопку еще раз.
 Блокировка АЭ/АФ	Пока нажата кнопка «Fn», блокируются фокусировка и экспозиция.
 Блокировка только АЭ	При нажатии кнопки «Fn» блокируется экспозиция.
 Фиксация блокировки АЭ	Экспозиция блокируется, когда нажата кнопка «Fn» и остается заблокированной до тех пор, пока кнопка не будет нажата во второй раз или пока не кончится время таймера режима ожидания.
 Блокировка только АФ	При нажатии кнопки «Fn» блокируется фокусировка.
 AF-ON	При нажатии кнопки «Fn» включается автофокусировка. Спусковую кнопку затвора нельзя использовать для фокусировки.
 Вспышка выключена	Вспышка не сработает на снимках, сделанных, пока нажата кнопка «Fn».

Параметр	Описание
ВКТ  Серия брекетинга	<p>Если нажимается кнопка «Fn» при включенном брекетинге экспозиции, вспышки или активного D-Lighting в режиме покадровой съемки или съемки с тихим затвором, то все снимки в текущей программе брекетинга будут выполняться при каждом нажатии спусковой кнопки затвора. Если используется брекетинг баланса белого или выбран режим непрерывной съемки (режим Cn, Cl или Cs), фотокамера будет повторять серию брекетинга, пока нажата спусковая кнопка затвора.</p>
+RAW  + NEF (RAW)	<p>Если для качества изображения установлено значение JPEG выс. кач., JPEG сред. кач. или JPEG низ. кач., в видеоскателе будет отображаться +RAW, и будет записана копия в формате NEF (RAW) для следующего снимка, сделанного после нажатия кнопки «Fn» (исходная настройка качества изображения будет восстановлена, когда Вы уберете палец со спусковой кнопки затвора). Чтобы выйти без записи копии NEF (RAW), снова нажмите кнопку «Fn».</p>
 Матричный замер	<p>При нажатии кнопки «Fn» включается матричный замер.</p>
 Центровзвешенный замер	<p>При нажатии кнопки «Fn» включается центровзвешенный замер.</p>
 Точечный замер	<p>При нажатии кнопки «Fn» включается точечный замер.</p>
 Замер экспоз. по ярким участкам	<p>При нажатии кнопки «Fn» включается замер экспозиции по ярким участкам.</p>
 Показ сетки в видоскат.	<p>Нажмите кнопку «Fn», чтобы включить или выключить отображение сетки кадрирования в видеоскателе ( 10).</p>
 Вирт. горизонт видоскателя	<p>Нажмите кнопку «Fn», чтобы посмотреть виртуальный горизонт в видеоскателе ( 359).</p>
 МОЕ МЕНЮ	<p>При нажатии кнопки «Fn» отображается «МОЕ МЕНЮ» ( 421).</p>

Параметр	Описание
 Верхний пункт МОЕ МЕНЮ	Нажмите кнопку «Fn», чтобы перейти к верхнему пункту меню «МОЕ МЕНЮ». Выберите этот параметр для быстрого доступа к часто используемому пункту меню.
 Просмотр	Кнопка «Fn» выполняет ту же функцию, что и кнопка  . Выберите данную установку при использовании телеобъектива или в других случаях, когда трудно управлять кнопкой  левой рукой.
Нет	Нажатие кнопки не дает никакого эффекта.

Несовместимые параметры

Если параметр, выбранный для **Нажатие**, нельзя использовать в сочетании с параметром, выбранным для **Нажатие + диски управления**, появится сообщение, и первый выбранный параметр **Нажатие** или **Нажатие + диски управления** будет установлен на **Нет**.

Вирт. горизонт видеоискателя







При выборе **Вирт. горизонт видеоискателя** для пользовательской настройки f2 (**Функция кнопки "Fn"**) > **Нажатие**, нажатие кнопки «Fn» отображает в видеоискателе индикатор наклона вправо-влево. Нажмите эту кнопку еще раз, чтобы вернуться и убрать индикаторы с дисплея.

	Наклон фотокамеры вправо	Горизонтальное положение фотокамеры	Наклон фотокамеры влево
Видоискатель (фотокамера в альбомной ориентации) 			
Видоискатель (фотокамера в книжной ориентации) 			

Имейте в виду, что отображение может быть неточным при наклоне фотокамеры под острым углом вперед или назад. Для выбора дисплея, отображающего как наклон вперед-назад, так и наклон вправо-влево воспользуйтесь параметром **Виртуальный горизонт** в меню настройки (☰ 388).

■ Нажатие + диски управления

При выборе **Нажатие + диски управления** отображаются следующие параметры:

Параметр	Описание
 Выбор области изображения	Удерживая нажатой кнопку «Fn», поверните диск управления, чтобы выбрать область изображения (□ 114).
 Выд./диаф. в 1 ступени	Если нажимается кнопка «Fn» при повороте дисков управления, изменения выдержки (режимы S и M) и диафрагмы (режимы A и M) выполняются с шагом 1 EV независимо от параметра, выбранного для пользовательской настройки b2 (Шаг EV контроля экспоз. , □ 333).
 Выбор номера объек. без CPU	Нажмите кнопку «Fn» и вращайте диск управления для выбора номера объектива, указанного с помощью параметра Данные объектива без CPU (□ 238).
 Активный D-Lighting	Нажмите кнопку «Fn» и поверните диск управления, чтобы отрегулировать активный D-Lighting (□ 175).
 HDR (расшир. динам. диап.)	Удерживая нажатой кнопку «Fn», поверните главный диск управления, чтобы выбрать Режим HDR , вспомогательный диск управления, чтобы выбрать Уровень HDR (□ 178).
 Режим задержки экспозиции	Нажмите кнопку «Fn» и поверните диск управления, чтобы выбрать режим задержки экспозиции (□ 339).
Нет	Никакая операция не выполняется, когда диски управления поворачиваются, пока нажата кнопка «Fn».

f3: Функция кн. предв. просм.

Кнопка MENU →  Меню пользовательских настроек

Выберите функцию кнопки **Pv**, выполняемую при нажатии ее самой (**Нажатие**) или при использовании в сочетании с дисками управления (**Нажатие + диски управления**). Доступные параметры такие же, как и для **Функция кнопки "Fn"** (□ 356). Параметрами по умолчанию для **Нажатие** и **Нажатие + диски управления** являются **Предварительный просмотр** и **Нет** соответственно.

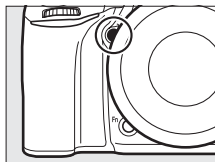

f4: Функция кн. "AE-L/AF-L"



Кнопка MENU →  Меню пользовательских настроек

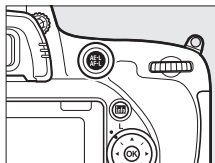

Выберите функцию $\overset{AE-L}{AF-L}$ кнопки «AE-L/AF-L» (**АЭ-Б/АФ-Б**), выполняемую при нажатии ее самой (**Нажатие**) или при использовании в сочетании с дисками управления (**Нажатие + диски управления**).



■ ■ **Нажатие**



При выборе **Нажатие** отображаются следующие параметры:

Параметр	Описание
 Блокировка АЭ/АФ	Пока нажата $\overset{AE-L}{AF-L}$ кнопка «AE-L/AF-L» (АЭ-Б/АФ-Б), блокируются фокусировка и экспозиция.
 Блокировка только АЭ	Пока нажата кнопка $\overset{AE-L}{AF-L}$ «AE-L/AF-L» (АЭ-Б/АФ-Б), блокируется экспозиция.
 Фиксация блокировки АЭ	Экспозиция блокируется при нажатии кнопки $\overset{AE-L}{AF-L}$ «AE-L/AF-L» (АЭ-Б/АФ-Б) и остается заблокированной до тех пор, пока эта кнопка не будет нажата еще раз, или пока не истечет таймер режима ожидания.

Параметр	Описание
 Блокировка только АФ	Пока нажата кнопка $\frac{AE-L}{AF-L}$ « AE-L/AF-L » (AЭ-Б/АФ-Б), блокируется фокусировка.
 AF-ON	При нажатии $\frac{AE-L}{AF-L}$ кнопки « AE-L/AF-L » (AЭ-Б/АФ-Б) включается автофокусировка. Спусковую кнопку затвора нельзя использовать для фокусировки.
 Блокировка FV	Нажмите $\frac{AE-L}{AF-L}$ кнопку « AE-L/AF-L » (AЭ-Б/АФ-Б), чтобы заблокировать величину вспышки (только встроенная вспышка и совместимые дополнительные вспышки, □ 190, 435). Для отмены блокировки мощности вспышки нажмите кнопку еще раз.
Нет	Нажатие кнопки не дает никакого эффекта.

■ ■ **Нажатие + диски управления**



При выборе **Нажатие + диски управления** отображаются следующие параметры:

Параметр	Описание
 Выбор области изображения	Удерживая нажатой кнопку $\frac{AE-L}{AF-L}$ « AE-L/AF-L » (AЭ-Б/АФ-Б), поверните диск управления, чтобы выбрать область изображения (□ 114).
 Выбор номера объек. без CPU	Нажмите кнопку $\frac{AE-L}{AF-L}$ « AE-L/AF-L » (AЭ-Б/АФ-Б) и вращайте диск управления для выбора номера объектива, указанного с помощью параметра Данные объектива без CPU (□ 238).
Нет	Никакая операция не выполняется, когда диски управления поворачиваются, пока нажата кнопка $\frac{AE-L}{AF-L}$ « AE-L/AF-L » (AЭ-Б/АФ-Б).

f5: Настр. дисков управления

Кнопка MENU →  Меню пользовательских настроек

Этот параметр определяет функции главного и вспомогательного дисков управления.

Параметр	Описание
Обратный поворот	<p>Меняется направление вращения дисков управления, когда они используются для настройки параметров Коррекция экспозиции и/или Выдержка/диафрагма. Выделите параметры и нажмите , чтобы выбрать или отменить выбор, затем нажмите .</p> <p>Эта настройка также применяется к дискам управления для дополнительных универсальных батарейных блоков MB-D16.</p>
Перекл. глав./вспом.	<p>Настройка экспозиции: При выборе Выкл. главный диск управления управляет выдержкой, а вспомогательный диск управления управляет диафрагмой. При выборе Вкл., главный диск управления управляет диафрагмой, а вспомогательный диск управления управляет выдержкой. При выборе Вкл. (режим экспозиции A) главный диск управления будет использоваться для установки диафрагмы только в режиме съемки A.</p> <p>Настройка автофокусировки: При выборе Вкл. режим автофокусировки можно выбрать, нажав и удерживая кнопку режима АФ и поворачивая вспомогательный диск управления, а режим зоны АФ – нажав и удерживая кнопку режима АФ и поворачивая главный диск управления.</p> <p>Данные настройки также относятся к дискам управления для MB-D16.</p>

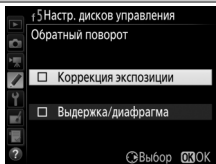







Параметр	Описание
Установка диафрагмы	<p>При выборе Вспом. диск управления, диафрагму можно изменить только с помощью вспомогательного диска управления (или с помощью главного диска управления при выборе Вкл. для Перекл. глав./вспом. > Настройка экспозиции). При выборе Кольцо диафрагмы диафрагму можно изменить только с помощью кольца диафрагмы объектива, а индикатор диафрагмы фотокамеры покажет значение изменения диафрагмы с шагом 1 EV (диафрагма для объективов типа G и E устанавливается с помощью вспомогательного диска управления). Имейте в виду, что при установке объектива без микропроцессора для изменения диафрагмы следует использовать кольцо диафрагмы независимо от выбранной настройки.</p>
Меню и просмотр	<p>При выборе Выкл. для выбора снимков, отображаемых в режиме полнокадрового просмотра, для выделения уменьшенных изображений и навигации по меню используется мультиселектор. При выборе Вкл. или Вкл. (кроме просм. избр-ий) главный диск управления можно использовать для выбора снимка, отображаемого в режиме полнокадрового просмотра, перемещения курсора влево или вправо в режиме просмотра уменьшенных изображений и для перемещения полосы выделения меню вверх или вниз. Вспомогательный диск управления используется в полнокадровом просмотре для пропуска вперед или назад в соответствии с параметром, выбранным для Прокрутка избр., вспом. диск, а в просмотре уменьшенных изображений – для перемещения страницы вверх или вниз. Пока отображаются меню, вращайте вспомогательный диск управления вправо для отображения подменю для выбранного параметра или влево для отображения предыдущего меню. Чтобы сделать выбор нажмите ⏪ или ⏩. Выберите Вкл. (кроме просм. избр-ий), чтобы диски управления не использовались для просмотра во время просмотра изображения.</p>
Прокрутка избр., вспом. диск	<p>При выборе Вкл. или Вкл. (кроме просм. избр-ий) для Меню и просмотр вспомогательный диск управления можно поворачивать во время полнокадрового просмотра, чтобы выбрать папку или, чтобы перейти вперед или назад на 10 или 50 кадров за один раз.</p>

f6: Отп. кн. для исп. диска

Кнопка MENU →  Меню пользовательских настроек

Выбор **Да** позволяет выполнять настройки, которые обычно выполняются удерживанием кнопки и поворотом диска управления, поворотом диска управления после отпускания кнопки. Настройка заканчивается при повторном нажатии кнопки, при нажатии спусковой кнопки затвора наполовину или истечении таймера режима ожидания. Этот параметр доступен со следующими кнопками:

Кнопка		Кнопка	
	143	 (ч/б)	140
 (BKT)	180, 182	BKT	202
 (ISO)	134	Fn ¹	360
 (QUAL)	116, 118	Pv ²	361
 (WB)	146, 150, 154, 156, 159	 AE-L/AF-L ³	362
Кнопка режима АФ	57, 59, 121, 125	Кнопка видеосъемки ⁴	366

- 1 Когда назначается выбор номера объектива без микропроцессора, Активный D-Lighting, HDR, или режим задержки экспозиции с помощью пользовательской настройки f2.
- 2 Когда назначается выбор номера объектива без микропроцессора, Активный D-Lighting, HDR или режим задержки экспозиции с помощью пользовательской настройки f3.
- 3 Когда назначается выбор номера объектива без микропроцессора с помощью пользовательской настройки f4.
- 4 Когда назначаются баланс белого или чувствительность ISO с помощью пользовательской настройки f9.



f7: Блокиров. спуск без карты

Кнопка MENU →  Меню пользовательских настроек

При выборе **Разрешить спуск затвора** спусковую кнопку затвора можно будет нажать даже при отсутствии установленной карты памяти, но снимки записываться не будут (однако они будут отображаться на мониторе в демонстрационном режиме). При выборе **Заблокир-ть спуск затвора**, спусковая кнопка затвора будет работать только при вставленной карте памяти.

f8: Инвертировать индик-ры

Кнопка MENU →  Меню пользовательских настроек

При выборе  (-0+) на индикаторах экспозиции на панели управления, в видоискателе и на информационном экране отрицательные значения расположены слева, а положительные – справа. Выберите  (+0-) для отображения положительных значений слева, а отрицательных – справа.

f9: Функция кнопки видеосъемки

Кнопка MENU →  Меню пользовательских настроек

Выберите функцию кнопки видеосъемки во время фотосъемки с использованием видоискателя и фотосъемки «Live view».

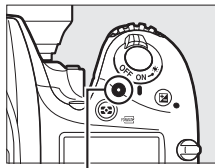

Кнопка видеосъемки

■ Нажатие + диски управления





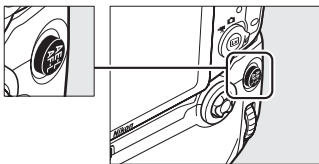

Параметр	Описание
WB Баланс белого	Нажмите кнопку и поверните диск управления, чтобы выбрать параметр баланса белого (□ 145).
ISO Чувствительность ISO	Нажмите кнопку и поверните диск управления, чтобы выбрать чувствительность ISO (□ 134).
 Выбор области изображения	Нажмите кнопку и поверните диск управления, чтобы выбрать область изображения (□ 114).
Нет	Вращение дисков управления при нажатой кнопке не приводит к выполнению каких-либо действий.

f10: Функция кн. ^{AE-L/AF-L} на MB-D16

Кнопка MENU →  Меню пользовательских настроек

Выберите функцию ^{AE-L/AF-L} кнопки «AE-L/AF-L» (AЭ-Б/АФ-Б) на дополнительном батарейном блоке MB-D16.









Параметр	Описание
 Блокировка АЭ/АФ	Пока нажата ^{AE-L/AF-L} кнопка «AE-L/AF-L» (AЭ-Б/АФ-Б) на MB-D16, блокируются фокусировка и экспозиция.
 Блокировка только АЭ	Пока нажата кнопка ^{AE-L/AF-L} «AE-L/AF-L» (AЭ-Б/АФ-Б) на MB-D16, блокируется экспозиция.
 Фиксация блокировки АЭ	Экспозиция блокируется при нажатии кнопки ^{AE-L/AF-L} «AE-L/AF-L» (AЭ-Б/АФ-Б) на MB-D16 и остается заблокированной до тех пор, пока эта кнопка не будет нажата еще раз, или пока не истечет таймер режима ожидания.
 Блокировка только АФ	Пока нажата кнопка ^{AE-L/AF-L} «AE-L/AF-L» (AЭ-Б/АФ-Б) на MB-D16, блокируется фокусировка.
 AF-ON	При нажатии кнопки ^{AE-L/AF-L} «AE-L/AF-L» (AЭ-Б/АФ-Б) на MB-D16 включается автофокусировка. Спусковую кнопку затвора нельзя использовать для фокусировки.
 Блокировка FV	Нажмите ^{AE-L/AF-L} кнопку «AE-L/AF-L» (AЭ-Б/АФ-Б) на MB-D16, чтобы заблокировать величину вспышки (только встроенная вспышка и совместимые дополнительные вспышки, □ 190, 435). Для отмены блокировки мощности вспышки нажмите кнопку еще раз.
 То же, что кнопка "Fn"	^{AE-L/AF-L} Кнопка «AE-L/AF-L» (AЭ-Б/АФ-Б) на MB-D16 выполняет ту же функцию, что и кнопка «Fn» фотокамеры (□ 356).









f11: Функ. кн. Fn на контр. ДУ (WR)

Кнопка MENU →  Меню пользовательских настроек

Выберите функцию кнопки «Fn» на беспроводном контроллере дистанционного управления.



Параметр	Описание
 Предварительный просмотр	Во время фотосъемки с использованием видоискателя, Вы можете предварительно просмотреть глубину резко изображаемого пространства, пока нажата кнопка «Fn» (□ 92). Во время фотосъемки в режиме live view Вы можете нажать эту кнопку один раз, чтобы открыть объектив на максимальном значении диафрагмы, что облегчает проверку фокусировки; при повторном нажатии этой кнопки происходит возврат диафрагмы на исходное значение (□ 56).
 Блокировка FV	Нажмите кнопку «Fn», чтобы заблокировать величину вспышки (только встроенная вспышка и совместимые дополнительные вспышки, □ 190, 435). Для отмены блокировки мощности вспышки нажмите кнопку еще раз.
 Блокировка АЭ/АФ	Пока нажата кнопка «Fn», блокируются фокусировка и экспозиция.
 Блокировка только АЭ	При нажатии кнопки «Fn» блокируется экспозиция.
 Фиксация блокировки АЭ	Экспозиция блокируется, когда нажата кнопка «Fn» и остается заблокированной до тех пор, пока кнопка не будет нажата во второй раз или пока не кончится время таймера режима ожидания.
 Блокировка только АФ	При нажатии кнопки «Fn» блокируется фокусировка.
 Вспышка выключена	Вспышка не сработает на снимках, сделанных, пока нажата кнопка «Fn».

Параметр	Описание
+  + NEF (RAW)	Если для качества изображения установлено значение JPEG выс. кач. , JPEG сред. кач. или JPEG низ. кач. , в видеискателе будет отображаться +  , и будет записана копия в формате NEF (RAW) для следующего снимка, сделанного после нажатия кнопки «Fn» (исходная настройка качества изображения будет восстановлена, когда Вы уберете палец со спусковой кнопки затвора). Чтобы выйти без записи копии NEF (RAW), снова нажмите кнопку «Fn».
 Live view	При нажатии кнопки «Fn» запускается или заканчивается режим live view.
=  Как функция кнопки "Fn" камеры	Кнопка «Fn» на беспроводном контроллере дистанционного управления выполняет ту же функцию, что и кнопка «Fn» фотокамеры (□ 356).
=  Как функ. кн. предв. просм. кам.	Кнопка «Fn» на беспроводном контроллере дистанционного управления выполняет ту же функцию, что и кнопка Pv фотокамеры (□ 361).
=  Та же, что функ. кн.  кам.	Кнопка «Fn» на беспроводном контроллере дистанционного управления выполняет ту же функцию, что и  кнопка «AE-L/AF-L» (AЭ-Б/АФ-Б) фотокамеры (□ 361).
Нет	Нажатие кнопки не дает никакого эффекта.

g1: Функция кнопки "Fn"

Кнопка MENU →  Меню пользовательских настроек

Выберите функцию кнопки «Fn» во время видеосъемки в режиме live view (параметр по умолчанию – **Нет**).

■ ■ **Нажатие**

Параметр	Описание
 Диафр. с электропр. (откр.)	При нажатии этой кнопки диафрагма расширяется. Используется в комбинации с пользовательской настройкой g2 (Функция кн. предв. просм.) > Диафр. с электропр. (закр.) для регулировки диафрагмы с помощью кнопок (□ 372).
 Индексная маркировка	Нажмите эту кнопку во время записи видео, чтобы добавить индекс в текущем положении (□ 70). Индексы можно использовать при просмотре и редактировании видеороликов.
 Просмотр съем. инф. о фото	Нажмите эту кнопку для отображения информации о выдержке, диафрагме и других настройках фотосъемки вместо информации о записи видео. Нажмите эту кнопку снова, чтобы вернуться к экрану записи видео.
 Блокировка АЭ/АФ	Пока нажата эта кнопка, выполняется блокировка фокусировки и экспозиции.
 Блокировка только АЭ	Пока нажата эта кнопка, выполняется блокировка экспозиции.
 Фиксация блокировки АЭ	При нажатии этой кнопки экспозиция блокируется и остается заблокированной до повторного нажатия кнопки.
 Блокировка только АФ	Пока нажата эта кнопка, выполняется блокировка фокусировки.
 AF-ON	При нажатии кнопки включается автофокусировка. Спусковую кнопку затвора нельзя использовать для фокусировки.
Нет	Нажатие кнопки не дает никакого эффекта.

Диафрагма с электроприводом

Диафрагма с электроприводом недоступна с некоторыми объективами.









Диафрагма с электроприводом доступна только в режимах **A** и **M** и не может использоваться во время отображения информации о снимках (символ  указывает на то, что диафрагму с электроприводом использовать нельзя).

g2: Функция кн. предв. просм.

Кнопка MENU →  Меню пользовательских настроек

Выберите функцию кнопки **Pv** во время видеосъемки в режиме live view (параметр по умолчанию – **Индексная маркировка**).

■ ■ Нажатие

Параметр	Описание
 Диафр. с электропр. (закр.)	При нажатии этой кнопки диафрагма сужается. Используется в комбинации с пользовательской настройкой g1 (Функция кнопки "Fn") > Диафр. с электропр. (откр.) для регулировки диафрагмы с помощью кнопок (□ 370).
 Индексная маркировка	Нажмите эту кнопку во время записи видео, чтобы добавить индекс в текущем положении (□ 70). Индексы можно использовать при просмотре и редактировании видеороликов.
 Просмотр съем. инф. о фото	Нажмите эту кнопку для отображения информации о выдержке, диафрагме и других настройках фотосъемки вместо информации о записи видео. Нажмите эту кнопку снова, чтобы вернуться к экрану записи видео.
 Блокировка АЭ/АФ	Пока нажата эта кнопка, выполняется блокировка фокусировки и экспозиции.
 Блокировка только АЭ	Пока нажата эта кнопка, выполняется блокировка экспозиции.
 Фиксация блокировки АЭ	При нажатии этой кнопки экспозиция блокируется и остается заблокированной до повторного нажатия кнопки.
 Блокировка только АФ	Пока нажата эта кнопка, выполняется блокировка фокусировки.
 AF-ON	При нажатии кнопки включается автофокусировка. Спусковую кнопку затвора нельзя использовать для фокусировки.
Нет	Нажатие кнопки не дает никакого эффекта.

g3: Функция кн. "AE-L/AF-L"

Кнопка MENU →  Меню пользовательских настроек



■ ■ Нажатие

Выберите функцию $\overset{AE-L}{AF-L}$ кнопки «AE-L/AF-L» (АЭ-Б/АФ-Б) во время видеосъемки в режиме live view. Доступные параметры такие же, как и для **Функция кнопки "Fn"** (□ 370), за исключением того, что параметр **Диафр. с электропр. (откр.)** недоступен, а настройкой по умолчанию является **Блокировка АЭ/АФ**.

g4: Функ. спусков. кн. затвора

Кнопка MENU →  Меню пользовательских настроек

Выберите функцию нажатием спусковой кнопки затвора, когда  выбирается с помощью переключателя режима live view.

Параметр	Описание
 Фотосъемка	Нажмите спусковую кнопку затвора до конца, чтобы закончить запись видеоролика и сделать фотографию с размером экрана 16 : 9 (информацию о размере изображения см. на стр. 77).
 Видеосъемка	Нажмите спусковую кнопку затвора наполовину, чтобы начать видеосъемку в режиме live view. Тогда можно нажать спусковую кнопку затвора наполовину для фокусировки (только режим автофокусировки) и нажать ее вниз для начала или окончания записи. Спусковая кнопка затвора не может использоваться для других целей во время видеосъемки в режиме live view, нажмите кнопку  . Спусковая кнопка затвора на дополнительном беспроводном контроллере дистанционного управления или кабеле дистанционного управления (□ 443, 444) выполняет те же функции, что и спусковая кнопка затвора фотокамеры; дополнительное дистанционное управление ML-L3, однако, нельзя использовать для видеосъемки; спусковая кнопка затвора на ML-L3 не дает никакого эффекта.

☪ Меню настройки: *Настройка фотокамеры*

Для вызова меню настройки, нажмите MENU и выберите закладку ☪ (меню настройки).

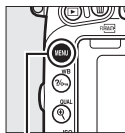

Кнопка MENU

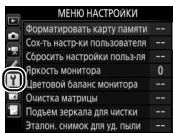

Параметры меню настройки

Меню настройки содержит следующие параметры:

Параметр		Параметр	
Форматировать карту памяти	375	Комментарий к изображению	384
Сох-ть настр-ки пользователя	99	Инф. об авторских правах	385
Сбросить настройки польз-ля	101	Сохран./загр. параметры	386
Яркость монитора	376	Виртуальный горизонт	388
Цветовой баланс монитора	377	Данные объектива без CPU	235
Очистка матрицы	448	Тонкая настройка АФ	389
Подъем зеркала для чистки ¹	451	HDMI	278
Эталон. снимок для уд. пыли	378	Данные о местоположении	239
Подавление мерцания	380	Wi-Fi	282
Часовой пояс и дата	381	Сеть	269
Язык (Language)	381	Загрузка Eye-Fi ²	391
Авт. поворот изображения	382	Единообразие маркировки	392
Информация о батарее	383	Версия прошивки	392

1 Недоступно при низком уровне заряда батареи.

2 Отображается, только когда вставлена совместимая карта памяти Eye-Fi.

См. также

Настройки меню по умолчанию приведены на стр. 299.

Форматировать карту памяти

Кнопка MENU → Y меню настройки



Карты памяти необходимо форматировать перед первым использованием или после того, как они использовались или форматировались на других устройствах. *Имейте в виду, что форматирование безвозвратно удаляет все снимки и другие данные с карты памяти.* Перед форматированием при необходимости обязательно сделайте резервные копии (☞ 266).

☑ Во время форматирования

Во время форматирования не выключайте фотокамеру и не извлекайте карты памяти.

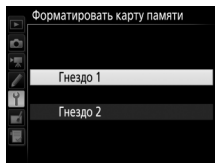
При выборе **Форматировать карту памяти** в меню настройки отображаются параметры, показанные справа; выберите гнездо для карты памяти и выберите **Да**, чтобы отформатировать выбранную карту памяти.



Карты памяти также можно отформатировать удерживая одновременно нажатыми кнопки  (FORMAT) и  (FORMAT) до тех пор, пока мигающий **For** не появится на индикаторах выдержки на панели управления и в видоискателе.

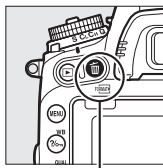

Кнопка  (FORMAT)

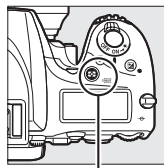

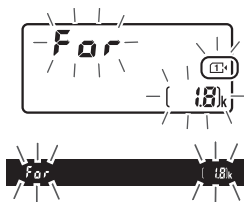

Кнопка  (FORMAT)





Снова нажмите вместе эти кнопки, чтобы отформатировать карту памяти (чтобы выйти без форматирования карты памяти, нажмите любую другую кнопку или подождите примерно шесть секунд, пока **F o r** не перестанет мигать). После окончания форматирования, на панели управления и в видоискателе появится количество фотографий, которые можно записать при текущих настройках.

Две карты памяти

Если вставлены две карты памяти, когда нажаты кнопки  (Формат) и  (Формат), то карта памяти для форматирования будет обозначена мигающим символом. Поверните главный диск управления, чтобы выбрать другое гнездо.

Яркость монитора

Кнопка MENU →  меню настройки

Нажмите  или , чтобы выбрать яркость монитора для режима просмотра, меню и информационного экрана. Для увеличения яркости выберите большие значения, для уменьшения яркости – меньшие.

Яркость монитора

Значения **+4** или выше делают монитор более читаемым при ярком освещении, но и также приводят к тому, что желтые цвета принимают зеленоватый оттенок. Выберите более низкие значения для точного воспроизведения цвета.

См. также

Параметр, выбранный для **Яркость монитора**, не влияет на яркость дисплея во время фотосъемки «Live view» или видеосъемки в режиме live view. Информацию о регулировке яркости монитора в режиме live view см. на стр. 62.

Цветовой баланс монитора

Кнопка MENU →  меню настройки

Используйте мультиселектор, как показано ниже, чтобы настроить цветовой баланс монитора с учетом образца изображения. Образец изображения является последней сделанной фотографией, или в режиме просмотра последней отображаемой фотографией; чтобы выбрать другое изображение, нажмите кнопку  (ISO) и выберите изображение в списке уменьшенных изображений (чтобы просмотреть выделенный снимок в полнокадровом режиме, нажмите и удерживайте /QUAL). Если на карте памяти нет фотографий, пустая рамка с серыми полями будет отображаться вместо образца изображения. Нажмите , чтобы выйти после завершения настроек. Цветовой баланс монитора относится только к меню, просмотру и изображению, видимому через объектив, отображаемому во время фотосъемки «Live view» и видеосъемки в режиме live view; он не влияет на снимки, сделанные с помощью фотокамеры.

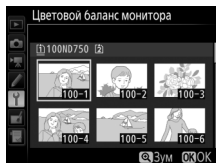

Увеличение количества зеленого

Увеличение количества синего



*Увеличение количества
янтарного*

Увеличение количества пурпурного

Данный параметр предназначен для сбора данных, необходимых для функции «Удаление пыли» в программе Capture NX-D (можно загрузить с веб-сайта,  268; для получения более подробной информации см. интерактивную справку к Capture NX-D).

Эталон. снимок для уд. пыли доступен, только если на фотокамере установлен объектив со встроенным микропроцессором. Рекомендуется использовать объектив, отличный от DX, с фокусным расстоянием не менее 50 мм. При использовании зум-объектива установите максимальное увеличение.

1 Выберите параметр запуска.

Выделите один из следующих параметров и нажмите . Чтобы выйти без записи эталонных данных для удаления пыли, нажмите MENU.

- **Запуск:** Появится сообщение, показанное справа, а в видоискателе и на панели управления отобразится «rEF».
- **Очистить матр. и запустить:** Выберите данный параметр для очистки матрицы перед началом работы. Появится сообщение, показанное справа, а в видоискателе и на панели управления после завершения чистки отобразится «rEF».

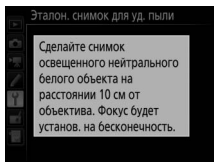
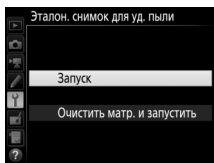

2 Поместите в кадр в видоискателе однородный объект белого цвета.

Расположите объектив на расстоянии около 10 см от хорошо освещенного, однородного объекта белого цвета, наведите его, чтобы он заполнил видоискатель, а затем нажмите спусковую кнопку затвора наполовину.

В режиме автофокусировки фокусировка автоматически устанавливается на бесконечность. В режиме ручной фокусировки установите фокусировку на бесконечность вручную.

3 Получите данные эталонного снимка.

Нажмите спусковую кнопку затвора до конца, чтобы получить эталонные данные для удаления пыли. После нажатия спусковой кнопки затвора монитор отключается.

Если эталонный объект слишком светлый или слишком темный, фотокамера не сможет получить данные для удаления пыли, и отобразится сообщение, показанное справа.

Выберите другой эталонный объект и повторите процедуру, начиная с Шага 1.

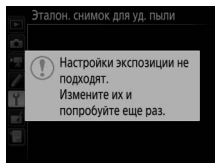

✓ Чистка матрицы

Эталонные данные для очистки, записанные до того, как производится очистка матрицы, не могут использоваться для фотографий, сделанных после очистки матрицы. Выберите **Очистить матр. и запустить**, только если эталонные данные для очистки не будут использоваться для уже сделанных фотографий.

✓ Образец снимка для удаления пыли

Имеющиеся эталонные данные можно использовать для обработки фотографий, снятых с помощью других объективов и при других значениях диафрагмы. Эталонные снимки нельзя просматривать с помощью программного обеспечения для просмотра изображений на компьютере. Во время просмотра эталонного изображения на экране фотокамеры появляется координатная сетка.



Подавление мерцания

Кнопка MENU → меню настройки

Подавление мерцания и полос при съемке с освещением лампами дневного света или ртутными лампами в режиме live view или записи видеороликов. Выберите **Авто**, чтобы позволить фотокамере автоматически выбирать правильную частоту, или вручную установите частоту, совпадающую с частотой местной электросети переменного тока.

✎ Подавление мерцания

Если **Авто** не дает желаемых результатов, а частота местной электросети неизвестна, попробуйте оба варианта 50 и 60 Гц и выберите тот, который дает лучшие результаты. Подавление мерцания может не дать желаемых результатов, если объект слишком яркий. В этом случае можно постараться выбрать меньшую диафрагму (большее число f).

Часовой пояс и дата

Кнопка MENU →  меню настройки

Изменение часовых поясов, установка часов фотокамеры, выбор порядка отображения даты и включение или выключение летнего времени.

Параметр	Описание
Часовой пояс	Выберите часовой пояс. Время на часах фотокамеры будет автоматически установлено в соответствии со временем в новом часовом поясе.
Дата и время	Установите часы фотокамеры. Когда часы будут сброшены, на информационном экране появится мигающий символ ☹.
Формат даты	Выбор порядка отображения дня, месяца и года.
Летнее время	Включение или выключение режима летнего времени. Часы фотокамеры автоматически переводятся на один час назад или вперед. Установка по умолчанию – Выкл.



Язык (Language)

Кнопка MENU →  меню настройки

Выбор языка меню и сообщений фотокамеры.

Авт. поворот изображения

Кнопка MENU →  меню настройки

Фотографии, сделанные при выборе **Вкл.**, содержат информацию об ориентации фотокамеры, что позволяет автоматически поворачивать фотографии в режиме просмотра ( 242) или при просмотре в ViewNX 2 (в комплекте поставки) или Capture NX-D (можно загрузить с веб-сайта;  268). Возможна запись следующих ориентаций:



Горизонтальная
(альбомная)
ориентация



Фотокамера
повернута на 90° по
часовой стрелке



Фотокамера
повернута на 90°
против часовой
стрелки

Если выбрано значение **Выкл.**, ориентация фотокамеры не записывается. Выберите данный параметр при панорамировании или съемке с объективом, направленным вверх или вниз.

Повернуть вертикально



Чтобы во время просмотра автоматически повернуть «вертикальные» (в книжной ориентации) фотографии, выберите **Вкл.** для параметра **Повернуть вертикально** в меню просмотра ( 308).

Информация о батарее

Кнопка MENU →  меню настройки

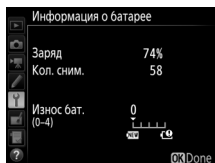
Просмотр информации о батарее, установленной на данный момент в фотокамеру.



Элемент	Описание
Заряд	Отображение текущего уровня заряда батареи, выраженного в процентах.
Кол. сним.	Отображение количества спусков затвора при использовании данной батареи с момента ее последней зарядки. Имейте в виду, что иногда фотокамера может выполнить спуск затвора без сохранения фотографии, например, при измерении ручной настройки баланса белого.
Износ бат.	Отображение износа батареи с помощью пятиуровневого индикатора. Значение 0 () показывает, что батарея не использовалась, значение 4 () – срок службы батареи, когда ее можно заряжать, подошел к концу и ее нужно заменить. Имейте в виду, что новые батареи, заряжаемые при температуре примерно до 5 °C, могут временно показывать уменьшение ресурса зарядки; однако индикатор износа батареи будет снова показывать обычное значение, когда батарея будет заряжаться при температуре примерно 20 °C или выше.

Батерейный блок MB-D16

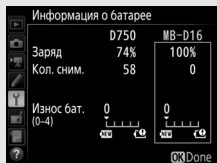

Индикатор для батарейного блока MB-D16 показан справа. Если используются батареи типоразмера AA, уровень заряда батареи будет указываться с помощью индикатора уровня заряда батареи; другие параметры отображаться не будут.

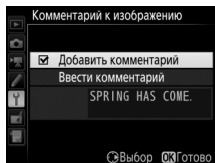

Добавление комментариев к новым фотографиям по мере их съемки. Комментарии можно просматривать как метаданные при помощи ПО ViewNX 2 (входит в комплект поставки) или Capture NX-D (можно загрузить с веб-сайта; □ 268). Текст комментария также отображается на странице информации о снимке на экране информации о снимке (□ 251). Доступны следующие параметры:

- **Вести комментарий:** Введите комментарий, как описано на стр. 171. Длина комментария не может превышать 36 знаков.
- **Добавить комментарий:** Выберите данную функцию, чтобы добавить комментарий ко всем последующим фотографиям. Параметр **Добавить комментарий** можно включить или выключить, выделив его и нажав \odot . После выбора нужной настройки нажмите \odot , чтобы выйти.



Добавление информации об авторских правах к новым фотографиям во время съемки. Информация об авторских правах включена в данные съемки на экране информации о снимке ( 251) и ее можно просмотреть как метаданные с помощью ViewNX 2 (в комплекте поставки) или Capture NX-D (можно загрузить с веб-сайта;  268). Доступны следующие параметры:

- **Фотограф:** Введите имя фотографа, как описано на стр. 171. Имена фотографов могут быть длиной до 36 символов.
- **Авторские права:** Введите имя обладателя авторских прав как описано на стр. 171. Имена обладателей авторских прав могут быть до 54 символов.
- **Добавить инф. об авт. праве:** Выберите этот параметр, чтобы добавить информацию об авторских правах ко всем последующим фотографиям. Параметр **Добавить инф. об авт. праве** можно включить или выключить, выделив его и нажав . После выбора нужной настройки нажмите , чтобы выйти.

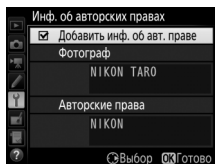

Инф. об авторских правах

Для предотвращения несанкционированного использования имени фотографа или обладателя авторских прав, перед тем как дать на время или передать фотокамеру другому лицу убедитесь, что функция **Добавить инф. об авт. праве** не включена, и поля **Фотограф** и **Авторские права** остаются пустыми. Компания Nikon не несет ответственность за ущерб или спорные ситуации, возникшие при использовании функции **Инф. об авторских правах**.

Выберите **Сохранить параметры**, чтобы сохранить следующие настройки на карту памяти в Гнезде 1 (□ 119; если карта памяти заполнена, появится сообщение об ошибке). Используйте этот параметр для использования настроек на других фотокамерах D750.

Меню	Параметр
Просмотр	Настройки просмотра
	Просмотр изображения
	После удаления
	Повернуть вертикально
Фотосъемка	Наименование файлов
	Д-вие для карты в Гнезде 2
	Качество изображения
	Размер изображения
	Область изображения
	Сжатие JPEG
	Запись изображения NEF (RAW)
	Баланс белого (с тонкой настройкой и предустановками d-1–d-6)
	Режим Picture Control (пользовательские Picture Control сохраняются как Стандартный)
	Цветовое пространство
	Активный D-Lighting
	Контроль виньетирования
	Авт. управление искаж-ями
	Под. шума для длинн. экспоз.
Под. шума для выс. ISO	
Настройки чувствит. ISO	
Реж. пульта дист. упр-ния (ML-L3)	
Съемка видеороликов	Назначение
	Разм. кадра/част. кадров
	Качество видео

Меню	Параметр
Съемка видеороликов	Чувствительность микрофона
	Частотная характеристика
	Понижение шума ветра
	Область изображения
	Баланс белого (с тонкой настройкой и предустановками d-1–d-6)
	Режим Picture Control (пользовательские Picture Control сохраняются как Стандартный)
	Под. шума для выс. ISO
	Настройки чувст. ISO для видео
Пользовательские настройки	Все пользовательские настройки, кроме Сброс польз. настроек
Настройка	Очистка матрицы
	Подавление мерцания
	Часовой пояс и дата (за исключением даты и времени)
	Язык (Language)
	Авт. поворот изображения
	Комментарий к изображению
	Инф. об авторских правах
	Данные объектива без CPU
	HDMI
	Данные о местоположении
	Wi-Fi
Загрузка Eye-Fi	
Мое меню/ Недавние настройки	Все пункты меню «Мое меню»
	Все недавние настройки
	Выбор закладки

Настройки, сохраненные с помощью данной модели фотокамеры, можно восстановить, выбрав **Загрузить параметры**. Обратите внимание, что параметр **Сохран./загр. параметры** доступен, только если в фотокамеру вставлена карта памяти, а параметр **Загрузить параметры** доступен, только если на карте памяти сохранены настройки.

Сохраненные параметры

Настройки сохраняются в файле с именем NCSETUPG. Фотокамера не сможет загрузить параметры, если файл переименован.

Виртуальный горизонт

Кнопка MENU →  меню настройки

Показывает информацию о наклоне вперед-назад и вправо-влево на основании данных датчика наклона фотокамеры. Если фотокамера не наклонена ни влево, ни вправо, то базовая линия крена станет зеленой, а если фотокамера не наклонена ни вперед, ни назад, то точка в центре экрана станет зеленой. Каждое деление равно примерно 5°.

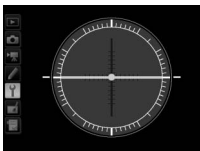

Горизонтальное положение фотокамеры



Наклон фотокамеры влево или вправо

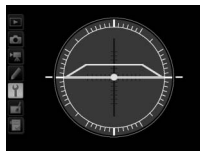

Наклон фотокамеры вперед или назад

Наклон фотокамеры

Изображение виртуального горизонта будет неточным при наклоне фотокамеры под острым углом вперед или назад. Если фотокамера не может измерить наклон, отображение виртуального горизонта отключается.



См. также





Для получения информации о просмотре индикатора наклона влево-вправо в видеискателе см. пользовательскую настройку f2 (**Функция кнопки "Fn" > Нажатие**;  356, 359). Для получения информации об отображении виртуального горизонта в режиме live view см. стр. 64 и 75.

Тонкая настройка АФ

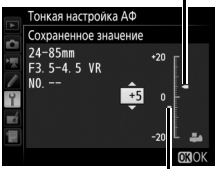
Кнопка MENU →  меню настройки

Тонкая настройка фокусировки для 12 типов объективов. Тонкая настройка автофокусировки не рекомендуется в большинстве ситуаций и может повлиять на нормальную фокусировку; используйте только в самых необходимых случаях.

Параметр	Описание
Тонк. настр. АФ (Вкл/Выкл)	<ul style="list-style-type: none">• Вкл.: Включение тонкой настройки АФ.• Выкл.: Выключение тонкой настройки АФ.
Сохраненное значение	<p>Настройка АФ для установленного объектива (только для объективов со встроенным микропроцессором). Нажмите  или , чтобы выбрать значение от +20 до -20. Можно сохранить значения для 12 типов объективов. Для каждого типа объектива можно сохранить только одно значение.</p> <p><i>Перемещение точки фокусировки от фотокамеры.</i> <i>Текущее значение</i></p>  <p><i>Перемещение точки фокусировки к фотокамере.</i> <i>Предыдущее значение</i></p>
По умолчанию	<p>Выберите значение тонкой настройки АФ, используемое, когда для установленного объектива отсутствует ранее сохраненное значение (только для объективов со встроенным микропроцессором).</p>

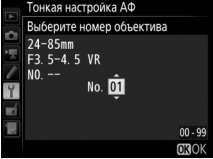
Параметр	Описание
<p>Вывести сохр. значения</p>	<p>Список ранее сохраненных значений настроек АФ. Для удаления объектива из списка, выделите необходимый объектив и нажмите  (удалить). Для изменения идентификатора объектива (например, для выбора идентификатора, который равен двум последними цифрами серийного номера объектива, чтобы отличить его от других объективов того же типа, т.к. Сохраненное значение может использоваться только с одним объективом каждого типа), выделите необходимый объектив и нажмите .</p> <p>Отобразится меню, показанное на рисунке справа; нажмите  или , чтобы выбрать идентификатор, и нажмите , чтобы сохранить изменения и выйти из этого меню.</p> 

Настройка АФ

При использовании тонкой настройки АФ фотокамера, возможно, не сможет сфокусироваться на минимальном расстоянии или на бесконечности.

Live view

Настройка не применяется к автофокусировке в режиме live view ( 54).

Сохраненное значение

Для каждого типа объектива можно сохранить только одно значение. Если используется телеконвертор, отдельные значения можно сохранить для каждой комбинации объектива и телеконвертора.

Этот параметр отображается, только если карта памяти Eye-Fi (приобретается дополнительно от сторонних поставщиков) вставлена в фотокамеру. Выберите **Включить**, чтобы загрузить фотографии на заранее выбранное устройство. Имейте в виду, что снимки не загрузятся, если уровень сигнала недостаточно сильный.

Соблюдайте все местные законы, касающиеся использования беспроводных устройств, и выберите **Выключить**, если использование таких устройств запрещено.







Карты Eye-Fi

Карты Eye-Fi могут излучать беспроводные сигналы при выборе **Выключить**. Если на мониторе появится предупреждение (☐ 473), выключите фотокамеру и извлеките карту.

Установите пользовательскую настройку с2 (**Таймер режима ожидания**, ☐ 336) на 30 с или более при использовании карты Eye-Fi.

См. руководство, прилагаемое к карте Eye-Fi, и по всем вопросам обращайтесь к производителю. Фотокамеру можно использовать для включения и выключения карты Eye-Fi, но она может не поддерживать другие функции Eye-Fi.

Если вставлена карта Eye-Fi, ее состояние обозначается символом на информационном экране:

- : Загрузка Eye-Fi выключена.
- : Загрузка Eye-Fi включена, но нет снимков для загрузки.
-  (неподвижный): Загрузка Eye-Fi включена; ожидание начала загрузки.
-  (анимированный): Загрузка Eye-Fi включена; идет загрузка данных.
- : Ошибка — фотокамера не может управлять картой Eye-Fi. Если на панели управления или в видоискателе появляется мигающая , см. стр. 473; если данный индикатор не мигает, то можно производить обычную съемку, но невозможно изменить настройки Eye-Fi.



Поддерживаемые карты Eye-Fi

Некоторые карты могут быть недоступны в некоторых странах или регионах; свяжитесь с производителем для получения более подробной информации. Карты Eye-Fi предназначены для использования только в той стране, где они приобретены. Прошивка карты Eye-Fi обязательно должна быть обновлена до последней версии. Имейте в виду, что использование карт Eye-Fi в обоих гнездах не рекомендуется, так как это может стать причиной ненадежного сетевого подключения.

Едиобразие маркировки

Кнопка MENU →  меню настройки

Просмотр стандартов, которым соответствует фотокамера.

Версия прошивки

Кнопка MENU →  меню настройки

Просмотр текущей версии прошивки фотокамеры.

Меню обработки: Создание обработанных копий

Чтобы открыть меню обработки, нажмите MENU и выберите закладку  (меню обработки).

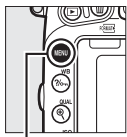

Кнопка MENU

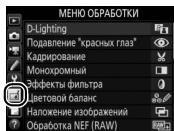



Параметры меню обработки

Параметры меню обработки используются для обрезки кадров или для редактирования сделанных снимков. Меню обработки открывается, только если в фотокамеру вставлена карта памяти с фотографиями.

Параметр	
 D-Lighting	397
 Подавление "красных глаз"	398
 Кадрирование	399
 Монохромный	400
 Эффекты фильтра	401
 Цветовой баланс	402
 Наложение изображений ¹	403
 Обработка NEF (RAW)	406
 Изменить размер	408
 Быстрая обработка	411

Параметр	
 Выравнивание	411
 Управление искажениями	412
 "Рыбий глаз"	413
 Цветовой контур	413
 Цветной эскиз	414
 Управление перспективой	415
 Эффект миниатюры	416
 Выборочный цвет	417
 Изменить видеоролик	81
 Наглядное сравнение ²	419

1 Можно выбрать, только нажав MENU или выбрав вкладку .

2 Доступно, только если меню обработки открывается нажатием кнопки  и выбором **Обработка** при полнокадровом просмотре, когда отображается обработанное изображение или оригинал.

✔ **Обработка копий**

Большинство параметров применяются к копиям, созданным с использованием параметров обработки, хотя за исключением **Наложение изображений** и **Изменить видеоролик > Выбор точки нач./оконч.** каждый параметр может быть применен только один раз (имейте в виду, что многократное редактирование может привести к потере деталей). Параметры, которые не могут быть применены к текущему изображению, выбрать нельзя.

✍ **Качество изображения**

Кроме копий, созданных с помощью **Кадрирование**, **Наложение изображений**, **Обработка NEF (RAW)** и **Изменить размер**, копии, созданные из изображений JPEG имеют тот же размер и качество, что и оригинал, а копии, созданные из снимков NEF (RAW) сохраняются как большие высоко-качественные изображения JPEG. При сохранении копий в формате JPEG используется сжатие с приоритетом размера.

Создание обработанных копий

Чтобы создать обработанную копию:

1 Выберите пункт в меню обработки.

Чтобы выделить пункт, нажмите или ; чтобы выбрать его, нажмите .



2 Выберите снимок.

Выделите снимок и нажмите . Для просмотра выделенного снимка в режиме полнокадрового просмотра нажмите и удерживайте кнопку (**QUAL**).

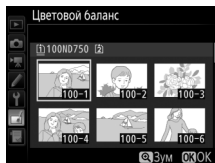

Обработка

Для изображений, записываемых с качеством изображения NEF + JPEG, будут обрабатываться только изображения в формате NEF (RAW). Фотокамера может не отображать или не обрабатывать изображения, созданные на других устройствах.

3 Выберите параметры обработки.

За дополнительной информацией обращайтесь к разделам, посвященным выбранному пункту. Чтобы выйти из этого режима без создания обработанной копии, нажмите **MENU**.

Задержка откл. монитора

Монитор выключится и действие будет отменено, если в короткий период времени не были произведены никакие действия. Любые несохраненные изменения будут потеряны. Чтобы увеличить время, в течение которого монитор остается включенным, выберите более длительное время отображения меню для пользовательской настройки с4 (**Задержка откл. монитора**; 337).

- 4** **Создайте обработанную копию.**
Для создания обработанной копии нажмите **OK**. Обработанные копии обозначаются символом .



 **Создание обработанных копий во время просмотра**

Чтобы создать обработанную копию снимка, показываемого на данный момент в режиме полнокадрового просмотра ( 245), нажмите **i**, затем выделите **Обработка**, нажмите **OK** и выберите параметр обработки.

D-Lighting

Кнопка MENU →  меню обработки

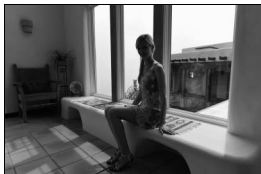

Функция D-Lighting повышает яркость затененных участков, что подходит для темных фотографий или фотографий, снятых с освещением сзади.



До



После

Нажмите  или  для выбора степени обработки. Результат можно предварительно просмотреть на экране обработки. Для сохранения обработанной копии нажмите .











Подавление "красных глаз"

Кнопка MENU →  меню обработки

Эта функция предназначена для подавления эффекта «красных глаз», возникающего при съемке со вспышкой, и доступна только для фотографий, сделанных с использованием вспышки.

Фотографию, выбранную для подавления красных глаз, можно предварительно просмотреть на экране обработки. Подтвердите результат применения функции подавления красных глаз и создайте обработанную копию снимка, как описано в следующей таблице. Обратите внимание, что подавление красных глаз не всегда позволяет достичь желаемых результатов. В крайне редких случаях эта функция может захватывать части изображения, не подверженные эффекту красных глаз; прежде, чем продолжить, внимательно проверьте результат при предварительном просмотре.

Действие	Элемент управления	Описание
Увеличение	 (QUAL)	Для увеличения нажмите  (QUAL), для уменьшения нажмите  (ISO). Увидеть области увеличенного снимка, находящиеся за границами монитора, можно при помощи мультиселектора. Для быстрой прокрутки в другие области кадра нажмите и удерживайте соответствующую часть мультиселектора. При нажатии кнопок зуммирования или мультиселектора отображается окно навигации;
Уменьшение	 (ISO)	
Просмотр других областей изображения		область, видимая на данный момент на мониторе, обозначена желтой рамкой. Нажмите  , чтобы отменить увеличение.
Отмена увеличения		
Создание копии		Если фотокамера обнаруживает эффект красных глаз на выбранной фотографии, будет создана ее копия, обработанная для подавления эффекта красных глаз. Если фотокамера не в состоянии обнаружить эффект красных глаз, копия не создается.

Кадрирование

Кнопка MENU → меню обработки

Создание кадрированной копии выбранной фотографии. Границы рамки кадрирования выбранной фотографии отображаются желтым цветом; создайте кадрированную копию как описано в следующей таблице.



Действие	Элемент управления	Описание
Уменьшение размера рамки кадрирования	 (ISO)	Нажмите  (ISO), чтобы уменьшить размер рамки кадрирования.
Увеличение размера рамки кадрирования	 (QUAL)	Нажмите  (QUAL), чтобы увеличить размер рамки кадрирования.
Изменение соотношения сторон рамки кадрирования		Поверните главный диск управления, чтобы выбрать формат.
Расположение рамки кадрирования		Используйте мульти-selector, чтобы расположить рамку кадрирования. Нажмите и удерживайте, чтобы быстро переместить рамку кадрирования в нужное положение.
Создание копии		Сохраните результат кадрирования в отдельном файле.

Кадрирование: Качество и размер изображения
Копии снимков в формате NEF (RAW) или NEF (RAW) + JPEG сохраняются в формате JPEG с высоким качеством (115); качество обрезанных копий изображений в формате JPEG то же, что у исходного снимка. Размер копии зависит от размера и формата рамки кадрирования и отображается в верхнем левом углу окна кадрирования.





Просмотр кадрированных копий

Увеличение при просмотре может быть недоступным, когда отображаются обрезанные копии.

Монохромный

Кнопка MENU → меню обработки

Создание копий фотографий с использованием режимов **Черно-белый**, **Сепия** или **Цианотипия** (сине-белый монохромный).

При выборе **Сепия** или **Цианотипия** включается предварительный просмотр выбранного изображения; нажмите  для увеличения насыщенности цветов или  для ее уменьшения. Для создания монохромной копии нажмите .

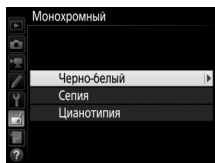

Увеличение
насыщенности



Уменьшение
насыщенности





Эффекты фильтра

Кнопка MENU →  меню обработки

Выберите один из следующих эффектов фильтра. После регулировки эффектов фильтра, как описано ниже, нажмите **OK**, чтобы сохранить обработанную копию.

Параметр	Описание
Скайлайт	Создает эффект фильтра скайлайт, уменьшая на снимке синий оттенок. Эффект применения фильтра можно предварительно просмотреть на мониторе, как показано на рисунке справа. 
Теплый фильтр	Создание копии с эффектом фильтра теплого тона, придавая снимку «теплый» красный оттенок. Эффект применения фильтра можно предварительно просмотреть на мониторе.
Усилить красный цвет	Усиливает красные цвета (Усилить красный цвет), зеленые цвета (Усилить зеленый цвет) или синие цвета (Усилить синий цвет). Нажмите  , чтобы увеличить эффект, нажмите  , чтобы уменьшить.
Усилить зеленый цвет	
Усилить синий цвет	
"Звездный" фильтр	<p>Добавьте «звездный» эффект источникам света.</p> <ul style="list-style-type: none"> Количество точек: Выберите количество лучей: четыре, шесть или восемь. Сила фильтра: Выберите яркость источников света. Угол фильтра: Выберите угол лучей. Расстояние между точками: Выберите длину лучей. Подтв.: Предварительный просмотр эффектов фильтра. Нажмите QUAL для просмотра копии на полном экране. Сохранить: Создание обработанной копии. 

Параметр	Описание
Фильтр сглаживания	Добавьте эффект фильтра сглаживания. Нажмите  или  , чтобы выбрать силу фильтра.

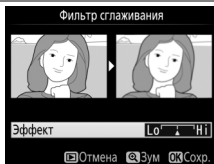

Цветовой баланс

Кнопка MENU →  меню обработки

Используйте мультиселектор для создания копии снимка с измененным цветовым балансом как показано ниже. Эффект изменения баланса отображается на мониторе, одновременно отображаются гистограммы красного, зеленого и синего каналов (250), что позволяет оценить распределение цветов на копии.

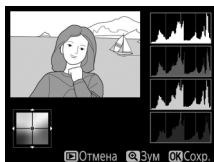

Увеличение количества зеленого

Увеличение количества синего







Создание обработанной копии

Увеличение количества янтарного

Увеличение количества пурпурного

Зум

Для увеличения изображения, отображаемого на мониторе, нажмите кнопку  (**QUAL**). Гистограмма будет обновлена, чтобы показывать данные только для той части изображения, которая видна на мониторе. Пока изображение увеличено, нажмите  (**WB**) для переключения между цветовым балансом и зумом. Если выбран зум, то увеличить и уменьшить изображение можно с помощью  (**QUAL**) и  (**ISO**), а прокручивать изображение можно с помощью мультиселектора.



Наложение изображений

Кнопка MENU →  меню обработки

Функция наложения изображений объединяет две существующие фотографии в формате NEF (RAW) и создает один снимок, который сохраняется отдельно от оригиналов; результаты, полученные при использовании необработанных данных с матрицы фотокамеры, заметно лучше по сравнению с наложениями, созданными в программах обработки изображений. Новый снимок сохраняется с учетом текущих настроек качества и размера изображения; перед выполнением наложения установите качество и размер изображения (☰ 115, 118; доступны все параметры). Чтобы создать копию в формате NEF (RAW), задайте качество изображения **NEF (RAW)**.



- 1 Выберите Наложение изображений.** Выделите **Наложение изображений** в меню обработки и нажмите . Появится диалоговое окно, показанное на рисунке справа, где будет выделено **Изобр. 1**; нажмите , чтобы отобразить диалоговое окно выбора снимка со списком только изображений в формате NEF (RAW), сделанных данной фотокамерой.

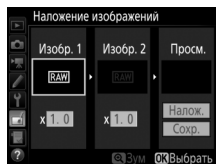

2 Выберите первое изображение.

Вспользуйтесь мультиселектором, чтобы выделить первую фотографию для наложения. Чтобы просмотреть выделенную фотографию в полнокадровом режиме, нажмите и удерживайте кнопку **Q (QUAL)**. Чтобы выбрать выделенную фотографию и вернуться к экрану предварительного просмотра, нажмите **OK**.

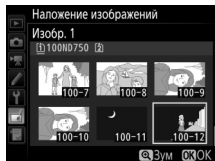

3 Выберите второе изображение.

Выбранное изображение появится под заголовком **Изобр. 1**. Выделите **Изобр. 2** и нажмите **OK**, затем выберите второй снимок, как описано в шаге 2.

4 Задайте усиление.

Выделите **Изобр. 1** или **Изобр. 2** и задайте оптимальную экспозицию для наложения, нажав **+** или **-** для выбора значения усиления от 0,1 до 2,0.





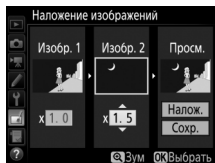

Повторите для второго изображения.

Значение по умолчанию равно 1,0;

выберите 0,5, чтобы уменьшить усиление наполовину, или 2,0, чтобы удвоить его. Результаты видны в графе **Просм.**



5 Просмотрите получившееся наложение изображений.

Нажмите  или , чтобы поместить курсор в графу **Просм.** и нажмите  или , чтобы выделить **Налож.** Нажмите , чтобы просмотреть результат наложения, как показано на рисунке справа (чтобы сохранить результат наложения без предварительного просмотра, выберите **Сохран.**). Чтобы вернуться к шагу 4 и выбрать новые снимки или отрегулировать усиление, нажмите  (**ISO**).

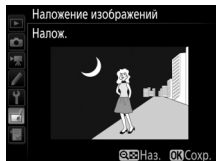

6 Сохраните полученное наложение.

Чтобы сохранить результат наложения, нажмите  при предварительном просмотре. После наложения получившийся снимок отобразится на мониторе в режиме полнокадрового просмотра.



Наложение изображений

Для наложения можно использовать только фотографии в формате NEF (RAW) с одинаковой областью изображения и глубиной цвета.

Наложение имеет ту же информацию о снимке (включая дату записи, замер экспозиции, выдержку, диафрагму, режим съемки, коррекцию экспозиции, фокусное расстояние и ориентацию изображения) и значения баланса белого и Picture Control, что и фотография, выбранная для **Изобр. 1**.

Текущий комментарий к изображению добавляется к наложению, когда оно сохраняется; однако информация об авторских правах не копируется.

Наложения, сохраненные в формате NEF (RAW), используют сжатие, выбранное для **Тип** в меню **Запись изображения NEF (RAW)**, и имеют ту же глубину цвета, что и исходные изображения; наложения в формате JPEG сохраняются с использованием сжатия с приоритетом размера.

Создание копий в формате JPEG фотографий NEF (RAW).

1 Выберите **Обработка NEF (RAW)**.

Выделите **Обработка NEF (RAW)** в меню обработки и нажмите **OK**, чтобы открыть диалоговое окно выбора снимков, содержащее только изображения в формате NEF (RAW), созданные этой фотокамерой.



2 Выберите фотографию.

С помощью мультиселектора выделите фотографию (для вывода выделенной фотографии на весь экран нажмите и удерживайте кнопку **Q/QUAL**). Чтобы выбрать выделенную фотографию и перейти к следующему шагу, нажмите **OK**.



3 Выберите настройки для копии JPEG.

Отрегулируйте настройки, перечисленные ниже. Имейте в виду, что баланс белого и контроль виньетирования недоступны для мультиэкспозиций или снимков с наложением изображений, и что значение коррекции экспозиции может быть установлено только от -2 до $+2$ EV.



Обработка NEF (RAW)
Качество изображения

- EXE
- NORM
- WB A1
- 0.0
- SD
- ISO N

Отмена Зум

Качество изображения (☐ 115)
Размер изображения (☐ 118)
Баланс белого (☐ 145)
Коррекция экспозиции (☐ 143)
Режим Picture Control (☐ 165)
Под. шума для выс. ISO (☐ 317)



Обработка NEF (RAW)
Цветовое пространство

- sRGB
- OFF
- N

Отмена Зум

Цветовое пространство (☐ 314)
Контроль виньетирования (☐ 315)
D-Lighting (☐ 397)

4 Скопируйте фотографию.

Выделите **EXE** и нажмите **OK**, чтобы создать копию JPEG выбранной фотографии (чтобы выйти без копирования фотографии, нажмите MENU).



Изменить размер

Кнопка MENU → меню обработки

Создание уменьшенных копий выбранных фотографий.

1 Выберите **Изменить размер**.

Чтобы изменить размер выделенных изображений, выделите **Изменить размер** в меню обработки и нажмите **OK**.

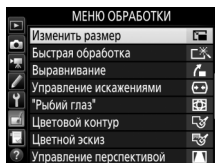

2 Выберите место назначения.

Если установлены две карты памяти, можно выбрать карту для сохранения копий с измененным размером, выделив **Выбрать место назначения** и нажав **OK** (если установлена только одна карта памяти, переходите к Шагу 3).

Откроется меню, показанное справа; выделите гнездо нужной карты памяти и нажмите **OK**.

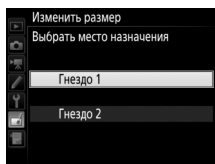
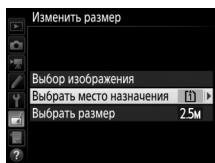

3 Выберите размер.



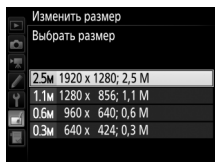
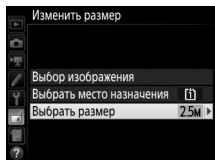

Выделите **Выбрать размер** и нажмите .

Появятся параметры, показанные справа; выделите параметр и нажмите .



4 Выберите снимки.

Выделите **Выбор изображения** и нажмите .

Выделите снимки с помощью мультиселектора и нажмите кнопку  (ISO), чтобы выбрать или отменить выбор (для полнокадрового просмотра выделенных снимков нажмите и удерживайте кнопку /QUAL). Выбранные снимки помечаются символом . Нажмите , когда выбор будет завершен.

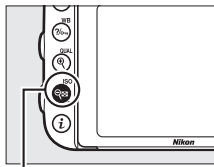
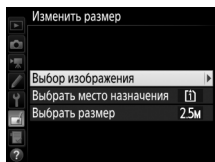

Кнопка  (ISO)

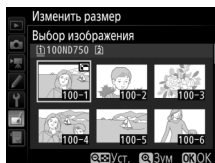

5 Сохраните копии с измененным размером.

Отобразиться диалоговое окно подтверждения. Выделите **Да** и нажмите **OK**, чтобы сохранить копии с измененным размером.

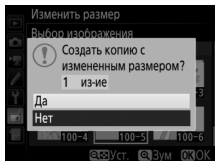

Просмотр копий с измененным размером

Увеличение при просмотре может быть недоступно, когда отображаются копии с измененным размером.

Качество изображения

Копии снимков в формате NEF (RAW) или NEF (RAW) + JPEG сохраняются в формате JPEG с высоким качеством (115); качество обрезанных копий изображений в формате JPEG то же, что у исходного снимка.

Быстрая обработка

Кнопка MENU → меню обработки

Создание более насыщенных и контрастных копий. D-Lighting применяется при необходимости для усиления яркости темных или освещенных сзади объектов.

Нажмите ◀ или ▶ для выбора степени усиления. Результат можно предварительно просмотреть на экране обработки. Для сохранения обработанной копии нажмите ОК.





Выравнивание

Кнопка MENU → меню обработки

Создание выровненной копии выбранного изображения. Нажмите ▶, чтобы повернуть изображение примерно до пяти градусов по часовой стрелке с приращением примерно по 0,25 градусов, нажмите ◀, чтобы повернуть изображения против часовой стрелки (результат можно предварительно просмотреть на экране обработки; имейте в виду, что края изображения будут обрезаны для создания квадратной копии). Для сохранения обработанной копии нажмите ОК.



Создание копий с уменьшенным периферийным искажением. Выберите **Авто**, чтобы фотокамера автоматически исправляла искажения, а затем произведите тонкую настройку с помощью мультиселектора или выберите **Вручную**, чтобы уменьшить искажения вручную (имейте в виду, что параметр **Авто** недоступен для снимков, сделанных с использованием автоматического управления искажениями; см. стр. 316). Нажмите , чтобы уменьшить бочкообразное искажение, , чтобы уменьшить подушкообразное искажение (эффект можно предварительно просмотреть на экране редактирования; имейте в виду, что чем больше степень управления искажениями, тем сильнее будут обрезаться края). Для сохранения обработанной копии нажмите . Имейте в виду, что исправление искажений может сильно обрезать или исказить края копий, созданных из фотографий, сделанных с объективами DX с областями изображений, отличных от **DX (24 x 16)**.

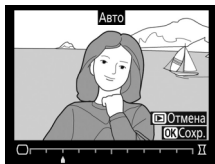



Авто

Авто предназначен для использования только со снимками, сделанными объективами типов G, E и D (исключая PC, объектив типа «рыбий лаз» и некоторые другие объективы). Результаты не гарантируются при использовании других объективов.

"Рыбий глаз"

Кнопка MENU →  меню обработки

Создает копии снимков, сделанных как будто с использованием объектива типа «рыбий глаз». Нажмите , чтобы усилить эффект (это также увеличивает область, которая будет обрезана по краям изображения), , чтобы ослабить его. Результат можно предварительно просмотреть на экране обработки. Для сохранения обработанной копии нажмите .



Цветовой контур

Кнопка MENU →  меню обработки

Создание контурной копии фотографии для использования в качестве основы для рисунка. Результат можно предварительно просмотреть на экране обработки. Для сохранения обработанной копии нажмите .

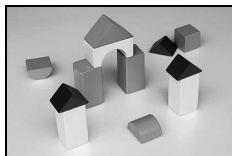
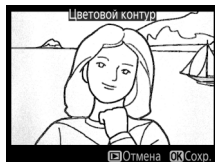

До

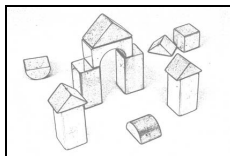

После

Используется для создания копии фотографии, напоминающей рисунок, выполненный цветными карандашами.

Нажмите  или , чтобы выделить

Насыщенность или **Контур**, затем нажмите  или , чтобы их изменить.

Насыщенность может быть увеличена, чтобы сделать цвета более насыщенными, или может быть уменьшена, чтобы обесцветить цвета, приблизив изображение к монохромному; контуры можно сделать жирнее или тоньше. Более толстые контуры делают цвета более насыщенными. Результаты можно предварительно просмотреть на экране обработки. Для сохранения обработанной копии нажмите .

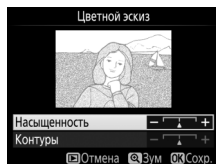

Управление перспективой

Кнопка MENU →  меню обработки

Создание копий с уменьшенными эффектами перспективы при съемке с основания высокого объекта. Воспользуйтесь мультиселектором для настройки перспективы (имейте в виду, что чем больше степень управления перспективой, тем больше будут обрезаться края). Результаты можно предварительно просмотреть на экране обработки. Для сохранения обработанной копии нажмите **OK**.



До



















После

Эффект миниатюры

Кнопка MENU →  меню обработки

Создание копии, похожей на снимок диорамы. Лучше всего использовать этот параметр для снимков, сделанных с высокой точки обзора. Область, которая будет сфокусирована на копии, обозначается желтой рамкой.

Действие	Нажатие	Описание
Выбор ориентации	 (ISO)	Нажмите  (ISO), чтобы выбрать ориентацию сфокусированной области.
Выбор расположения		Если сфокусированная область находится в альбомной ориентации, нажмите  или  для расположения рамки, показывающей область копии, которая будет сфокусирована.
		Если сфокусированная область находится в вертикальной ориентации, нажмите  или  для расположения рамки, показывающей область копии, которая будет сфокусирована.
Выбрать размер		Если сфокусированная область находится в альбомной ориентации, нажмите  или  , чтобы выбрать высоту.
		Если сфокусированная область находится в вертикальной ориентации, нажмите  или  , чтобы выбрать ширину.
Предварительный просмотр копии	 (QUAL)	Предварительно просмотрите копию.
Создание копии		Создание копии.



Сфокусированная область

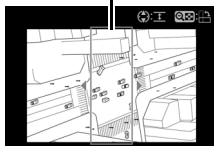

Выборочный цвет

Кнопка MENU → меню обработки



Для создания копии, на которой в цвете отображаются только выбранные оттенки.

1 Выберите Выборочный цвет.

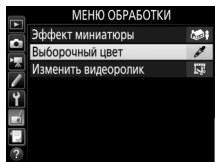
Выделите **Выборочный цвет** в меню обработки и нажмите , чтобы отобразить диалоговое окно выбора снимков.





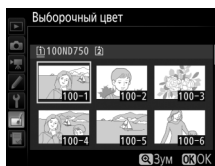

2 Выберите фотографию.

С помощью мультиселектора выделите фотографию (для вывода выделенной фотографии на весь экран нажмите и удерживайте кнопку /QUAL). Чтобы выбрать выделенную фотографию и перейти к следующему шагу, нажмите .



3 Выберите цвет.

Воспользуйтесь мультиселектором, чтобы расположить курсор на объекте, и нажмите  кнопку «AE-L/AF-L» (АЭ-Б/АФ-Б), чтобы выбрать тот цвет объекта, который останется на конечной копии (фотокамере может быть трудно определить ненасыщенные цвета; выберите насыщенный цвет). Для увеличения снимка с целью точного выбора цвета нажмите  (QUAL). Нажмите  (ISO) для уменьшения.

 Кнопка «AE-L/AF-L»
(АЭ-Б/АФ-Б)

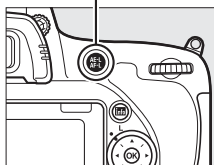

Выбранный цвет





- 4 Выделите цветовую гамму.**
Поверните главный диск управления, чтобы выделить цветовую гамму для выбранного цвета.



Цветовая гамма



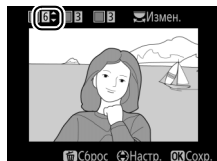

- 5 Выберите цветовую гамму.**
Нажмите  или , чтобы увеличить или уменьшить гамму похожих оттенков, которые будут включены в конечную фотографию. Выберите значение от 1 до 7; имейте в виду, что более высокие значения могут включать оттенки других цветов. Результат можно предварительно просмотреть на экране обработки.

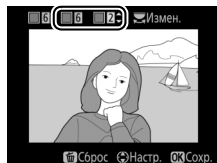

- 6 Выберите другие цвета.**

Чтобы выбрать дополнительные цвета, поверните главный диск управления, чтобы выделить еще одну из трех палитр цветов в верхней части



экрана, и повторите шаги 3–5, чтобы выбрать другой цвет. При желании повторите эти действия для третьего цвета. Чтобы отменить выбор выделенного цвета, нажмите  (FORMAT); для удаления всех цветов нажмите и удерживайте  (FORMAT).
Отобразится диалоговое окно подтверждения; выберите **Да**.

- 7** Сохраните отредактированную копию.
Для сохранения обработанной копии нажмите **OK**.



Наглядное сравнение

Сравнение обработанных копий с исходными фотографиями. Этот параметр доступен только в том случае, если меню обработки отображается нажатием кнопки **i** или выбором **Обработка**, когда копия или оригинал отображаются в режиме полнокадрового просмотра.

- 1** Выберите снимок.
Выберите обработанную копию (отмеченную символом **☑**) или фотографию, которую только что обработали в режиме полнокадрового просмотра. Нажмите **i**, затем выделите **Обработка** и нажмите **OK**.

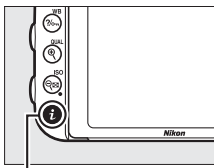

Кнопка **i**

- 2** Выберите **Наглядное сравнение**. Выделите **Наглядное сравнение** и нажмите **OK**.

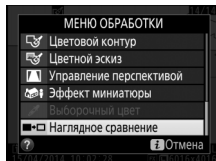

- 3** Сравните копию с оригиналом. Исходное изображение отображается слева, обработанная копия справа, а параметры, которые использовались для создания копии, отображаются в верхней части экрана. Нажмите **←** или **→** для переключения между изображением-источником и обработанной копией. Чтобы просмотреть выделенный снимок в полнокадровом режиме, нажмите и удерживайте кнопку **Q (QUAL)**. Если копия была создана из двух изображений-источников с использованием параметра **Наложение изображений** или если изображение-источник было скопировано несколько раз, нажмите **↺** или **↻** для просмотра других изображений-источников или копий. Для выхода в режим просмотра нажмите кнопку **▶**, или нажмите **OK** для выхода в режим просмотра, выбрав выделенное изображение.

Функции, использованные для создания копии

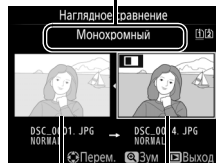

Исходное изображение Обработанная копия

✓ Наглядные сравнения

Изображение-источник не будет отображаться, если копия была создана с фотографии, которая была защищена (☐ 257), удалена или скрыта (☐ 301), или находится на карте, вставленной в гнездо, отличное от того, которое использовалось во время создания снимка.

Мое Меню / **Недавние настройки**

Чтобы открыть Мое меню, нажмите MENU и выберите закладку  (Мое меню).

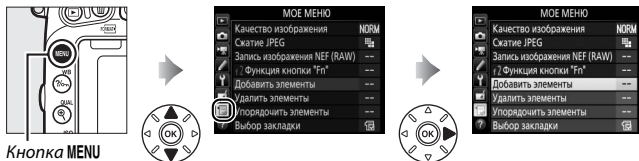

Кнопка MENU

Параметр **МОЕ МЕНЮ** можно использовать для создания и редактирования гибкого меню, состоящего из часто используемых параметров меню режима просмотра, меню режима фотосъемки, меню режима видеосъемки, меню пользовательских настроек, меню настройки и меню обработки (до 20 элементов). По желанию можно отобразить недавние настройки вместо Мое меню ( 425).

Параметры можно добавлять, удалять и сортировать, как описано ниже.

■ *Добавление параметров в меню Мое меню*

1 Выберите **Добавить элементы**.

В меню Мое меню () выделите **Добавить элементы** и нажмите .

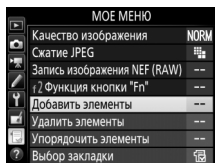

2 Выберите меню.

Выделите название меню, содержащего параметр, который Вы хотите добавить, и нажмите .

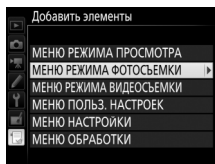

- 3 Выберите нужный пункт.**
Выделите нужный пункт меню и нажмите **OK**.

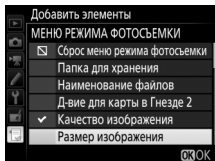

- 4 Расположите новый пункт.**
Нажмите кнопку **▲** или **▼**, чтобы переместить новый пункт вверх или вниз в Мое меню. Чтобы добавить новый пункт, нажмите **OK**.

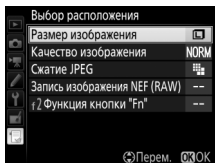

- 5 Добавьте другие пункты.**
Пункты, отображаемые в настоящий момент в меню Мое меню, отмечаются галочкой. Пункты, помеченные символом **☒**, выбрать нельзя. Повторите шаги 1–4, чтобы выбрать другие пункты.

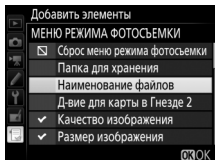

■ Удаление параметров из меню *Мое меню*

1 Выберите **Удалить элементы**.



В меню «Мое меню» (☰) выделите **Удалить элементы** нажмите .

2 Выберите элементы.

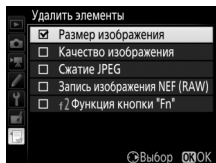
Выделите элементы и нажмите , чтобы выбрать их или отменить выбор. Выбранные элементы помечаются галочкой.



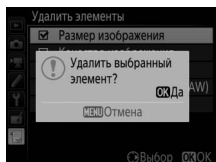

3 Удалите выбранные элементы.

Нажмите . Откроется диалоговое окно подтверждения; снова нажмите , чтобы удалить выбранный элемент.



Удаление элементов из меню «Мое Меню»

Чтобы удалить пункт, выделенный на данный момент в меню «Мое меню», нажмите кнопку  (Delete). Когда откроется диалоговое окно подтверждения; снова нажмите  (Delete), чтобы удалить выбранный пункт из «Мое меню».

■ Упорядочение параметров в меню Мое меню

1 Выберите Упорядочить элементы.

В меню «Мое меню» (☰) выделите **Упорядочить элементы** нажмите ⏏.

2 Выберите нужный пункт.

Выделите пункт, который Вы хотите переместить, и нажмите ⓧ.

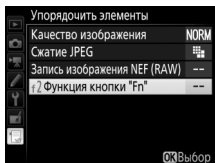

3 Расположите этот пункт.

Нажмите ⬆️ или ⬆️, чтобы переместить элемент меню вверх или вниз в «Мое Меню», и нажмите ⓧ. Повторите шаги 2–3, чтобы изменить расположение других элементов.

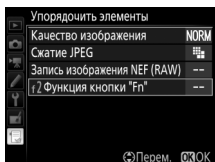

4 Выход в меню Мое меню.

Нажмите кнопку MENU, чтобы вернуться в меню Мое меню.

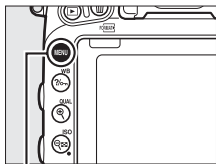



Кнопка MENU





Недавние настройки



Чтобы показать двадцать последних используемых настроек, выберите  **НЕДАВНИЕ НАСТРОЙКИ** для  **МОЕ МЕНЮ** > **Выбор закладки**.

- 1 Выберите Выбор закладки.**
В «Мое меню» () выделите **Выбор закладки** и нажмите .



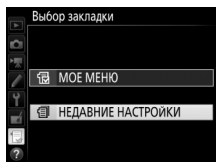



- 2 Выберите  НЕДАВНИЕ НАСТРОЙКИ.**
Выделите  **НЕДАВНИЕ НАСТРОЙКИ** и нажмите . Название меню изменится с «МОЕ МЕНЮ» на «НЕДАВНИЕ НАСТРОЙКИ».



Пункты меню добавляются в верхнюю часть меню недавних настроек по мере их использования. Чтобы снова просмотреть Мое меню, выберите  **МОЕ МЕНЮ** для  **НЕДАВНИЕ НАСТРОЙКИ** > **Выбор закладки**.

Удаление элементов из меню недавних настроек





Чтобы удалить пункт из меню недавних настроек, выделите его и нажмите кнопку  (). Откроется окно подтверждения; снова нажмите  (), чтобы удалить выбранный пункт.

Технические примечания

В этом разделе Вы найдете информацию о совместимых аксессуарах, правилах ухода за фотокамерой и условиях хранения, а также что следует делать, когда появляются сообщения об ошибках, или возникают проблемы в работе фотокамеры.

Совместимые объективы

Настройка фотокамеры		Режим фокусировки		Режим съемки		Система замера экспозиции			
		АФ	М (с электронным дальномером) ¹	P S	A M	☉ ²		⊗ ³	□* ⁵
						3D	Цвет	□ ⁴	
Объектив/ принадлежность									
Объективы со встроенным микропроцессором ⁶	Тип G, E или D AF NIKKOR ⁷ AF-S, AF-I NIKKOR	✓	✓	✓	✓	✓	—	✓ ⁸	✓
	Серия PC-E NIKKOR ⁹	—	✓ ¹⁰	✓ ¹⁰	✓ ¹⁰	✓ ¹⁰	—	✓ ^{8,10}	✓
	PC Micro 85 мм f/2,8D ¹¹	—	✓ ¹⁰	—	✓ ¹²	✓	—	✓ ^{8,10}	✓
	Телеконвертор AF-S / AF-I ¹³	✓	✓	✓	✓	✓	—	✓ ⁸	✓
	Прочие объективы AF NIKKOR (за исключением объективов для фотокамеры F3AF)	✓ ¹⁴	✓ ¹⁴	✓	✓	—	✓	✓ ⁸	—
	AI-P NIKKOR	—	✓ ¹⁵	✓	✓	—	✓	✓ ⁸	—

Объектив/ принадлежность	Настройка фотокамеры		Режим фокусировки		Режим съёмки		Система замера экспозиции		
	АФ	М (с электронным дальномером) ¹	P S	A M	 ²		 ³	 ⁴	 * ⁵
					3D	Цвет			
Объективы без микропроцессора ¹⁶	Объективы AI-, AI- модифицированный NIKKOR или Nikon Серии E ¹⁷	—	✓ ¹⁵	—	✓ ¹⁸	—	✓ ¹⁹	✓ ²⁰	—
	Medical-NIKKOR 120 мм f/4	—	✓	—	✓ ²¹	—	—	—	—
	Reflex-NIKKOR	—	—	—	✓ ¹⁸	—	—	✓ ²⁰	—
	PC-NIKKOR	—	✓ ¹⁰	—	✓ ²²	—	—	✓	—
	Телеконвертор типа AI ²³	—	✓ ²⁴	—	✓ ¹⁸	—	✓ ¹⁹	✓ ²⁰	—
	Фокусировочный мех PB-6 ²⁵	—	✓ ²⁴	—	✓ ²⁶	—	—	✓	—
	Автоматические удлинительные кольца (Серии PK11A, 12 или 13; PN-11)	—	✓ ²⁴	—	✓ ¹⁸	—	—	✓	—

- 1 Ручная фокусировка доступна со всеми объективами.
- 2 Матричный.
- 3 Центровзвешенный.
- 4 Точечный.
- 5 По ярким участкам.
- 6 Объективы IX-NIKKOR использовать нельзя.
- 7 Подавление вибраций (VR) поддерживается объективами VR.
- 8 При точечном замера измерение происходит в выбранной точке фокусировки (□ 139).
- 9 Ручка наклона для объектива PC-E NIKKOR 24 мм f/3,5D ED может коснуться корпуса фотокамеры во время вращения объектива. Этого можно избежать, установив ручку наклона меньшего размера; свяжитесь с сервисным центром компании Nikon для получения дополнительных сведений.
- 10 Электронный дальномер не может использоваться при сдвиге или наклоне.
- 11 Системы замера экспозиции и управления вспышкой работают неправильно при сдвиге и/или наклоне объектива или при использовании не максимальной диафрагмы.

- 12 Только ручной режим съемки.
 - 13 Можно использовать только с объективами AF-S и AF-I (□ 430). Информацию о доступных точках фокусировки для автофокусировки и об электронном дальномере см. на стр. 430.
 - 14 При фокусировке с минимального расстояния фокусировки с объективами AF 80–200 мм f/2,8, AF 35–70 мм f/2,8, AF 28–85 мм f/3,5–4,5 <Новый> или AF 28–85 мм f/3,5–4,5 при максимальном увеличении может отображаться индикатор фокусировки, если изображение на матовом экране видоискателя не сфокусировано. Настройте фокусировку вручную, чтобы сфокусировать изображение в видоискателе.
 - 15 При максимальной диафрагме f/5,6 или больше.
 - 16 Некоторые объективы использовать нельзя (см. стр. 431).
 - 17 Диапазон вращения крепления штатива AI 80–200 мм f/2,8 ED ограничен корпусом фотокамеры. Замена фильтров невозможна, если на фотокамеру установлен объектив AI 200–400 мм f/4 ED.
 - 18 Если максимальная диафрагма задана с помощью параметра **Данные объектива без CPU** (□ 235), значение диафрагмы будет отображаться в видоискателе и на панели управления.
 - 19 Может использоваться только при задании фокусного расстояния и максимальной диафрагмы объектива с помощью параметра **Данные объектива без CPU** (□ 235). Если достичь нужных результатов не удастся, используйте точечный или центровзвешенный замер.
 - 20 Для повышения точности задайте фокусное расстояние и максимальную диафрагму объектива с помощью параметра **Данные объектива без CPU** (□ 235).
 - 21 Может использоваться в ручном режиме **M** при выдержке длиннее, чем выдержка синхронизации вспышки на шаг или больше.
 - 22 Экспозиция определяется предустановкой диафрагмы объектива. В режиме **A**, прежде чем производить блокировку АЭ или использовать функцию сдвига объектива, установите диафрагму с помощью кольца диафрагмы объектива. В режиме **M** установите диафрагму с помощью кольца диафрагмы объектива и определите экспозицию до сдвига объектива.
 - 23 При использовании объективов AI 28–85 мм f/3,5–4,5, AI 35–105 мм f/3,5–4,5, AI 35–135 мм f/3,5–4,5 или AF-S 80–200 мм f/2,8D требуется коррекция экспозиции.
 - 24 При максимальной эффективной диафрагме f/5,6 или больше.
 - 25 Требуется автоматическое удлинительное кольцо PK-12 или PK-13. В зависимости от ориентации фотокамеры может потребоваться использование PB-6D.
 - 26 Используйте предустановленную диафрагму. В режиме **A** перед заданием величины экспозиции и выполнением съемки установите диафрагму с помощью фокусировочного меха.
- Для использования комплекта репродукционных принадлежностей PF-4 необходим держатель фотокамеры PA-4.
 - С некоторыми объективами шум в виде линий может появляться во время автофокусировки при высоких значениях чувствительности ISO. Используйте ручную фокусировку или блокировку фокусировки.

Внешние отличия объективов с микропроцессором и объективов типов G, E и D

Рекомендуются объективы со встроенным микропроцессором (особенно объективы типа G, E и D), но имейте в виду, что объективы IX-NIKKOR использовать нельзя. Объективы с микропроцессором можно отличить от других по наличию контактов микропроцессора. Объективы типов G, E и D имеют соответствующую маркировку на оправе. Объективы типа G и E не имеют кольца диафрагмы объектива.

*Контакты
микропроцессора*

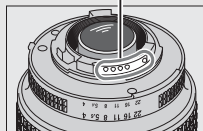

*Объектив со
встроенным
микропроцессором*

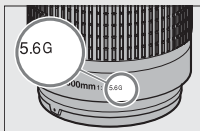

Объектив типа G/E



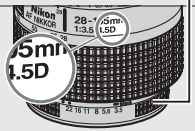

Кольцо диафрагмы



Объектив типа D

Телеконверторы AF-S/AF-I

В таблице ниже представлены точки фокусировки, доступные для автофокусировки и электронного дальномера, когда установлен телеконвертор AF-S/AF-I. Имейте в виду, что фотокамера может быть не в состоянии фокусироваться на темных или малоконтрастных объектах, если комбинированная диафрагма меньше $f/5,6$. Автофокусировка недоступна при использовании телеконверторов с AF-S VR Micro-Nikkor 105 мм $f/2,8G$ IF-ED.

Принадлежности	Максимальная диафрагма объектива	Точки фокусировки
TC-14E, TC-14E II, TC-14E III	$f/4$ или выше	
	$f/5,6$	 1
TC-17E II	$f/2,8$ или выше	
	$f/4$	 1
	$f/5,6$	— 2
TC-20E, TC-20E II, TC-20E III	$f/2,8$ или выше	
	$f/4$	 3
	$f/5,6$	— 2
TC-800-1.25E ED	$f/5,6$	 1

- 1 Одноточечная АФ используется, когда выбран параметр 3D-слежение или автоматический выбор зоны АФ для режима зоны АФ (□ 123).
- 2 Автофокусировка недоступна.
- 3 Данные фокусировки для точек фокусировки, отличных от центральной точки фокусировки, получают с линейных датчиков.

Число f объектива

Число f, указанное в названиях объективов, означает максимальную диафрагму объектива.

Совместимые объективы без микропроцессора

Параметр **Данные объектива без CPU** (□ 235) может использоваться, чтобы сделать доступными для объективов без микропроцессора некоторые функции, которые есть у объективов со встроенным микропроцессором, включая цветовой матричный замер; если данные не установлены, то вместо цветового матричного замера будет использоваться центровзвешенный замер, а если максимальный размер диафрагмы не установлен, то индикатор диафрагмы фотокамеры будет отображать количество остановок от максимальной диафрагмы, а необходимый размер диафрагмы следует считать с кольца диафрагмы объектива.

Несовместимые принадлежности и объективы без микропроцессора

Следующие устройства нельзя использовать с D750:

- Телеконвертор TC-16A AF
- Объективы без AI
- Объективы, для которых требуется модуль фокусировки AU-1 (400 мм f/4,5, 600 мм f/5,6, 800 мм f/8, 1 200 мм f/11)
- Объектив типа «рыбий глаз» (6 мм f/5,6, 7,5 мм f/5,6, 8 мм f/8, OP 10 мм f/5,6)
- 2,1 см f/4
- Удлинительное кольцо K2
- 180–600 мм f/8 ED (серийные номера 174041–174180)
- 360–1 200 мм f/11 ED (серийные номера 174031–174127)
- 200–600 мм f/9,5 (серийные номера 280001–300490)
- Объективы AF для F3AF (AF 80 мм f/2,8, AF 200 мм f/3,5 ED, AF телеконвертор TC-16)
- PC 28 мм f/4 (серийный номер 180900 или более ранний)
- PC 35 мм f/2,8 (серийные номера 851001–906200)
- PC 35 мм f/3,5 (старого типа)
- Reflex 1 000 мм f/6,3 (старого типа)
- Reflex 1 000 мм f/11 (серийные номера 142361–143000)
- Reflex 2 000 мм f/11 (серийные номера 200111–200310)

Подавление эффекта красных глаз

Объективы, блокирующие взгляд объекта лампой подавления эффекта красных глаз, могут мешать работе функции подавления эффекта красных глаз.

Расчет угла зрения

Фотокамера D750 может использоваться с объективами Nikon для фотокамер формата 35 мм (135). Если включено **Авт. кадрирование DX** (\square 111) и установлен объектив формата 35 мм, то угол зрения будет такой же, как и кадр 35 мм пленки ($35,9 \times 24,0$ мм); если установлен объектив DX, то угол зрения будет автоматически установлен на $23,5 \times 15,7$ мм (формат DX).

Чтобы выбрать угол зрения, отличный от угла зрения для текущего объектива, выключите **Авт. кадрирование DX** и выберите **FX (36×24)**, **1,2х (30×20)** и **DX (24×16)**. Если установлен объектив формата 35 мм, то угол зрения можно уменьшить на 1,5 х, выбрав **DX (24×16)** или 1,2 х, выбрав **1,2х (30×20)** для экспонирования меньшей области.

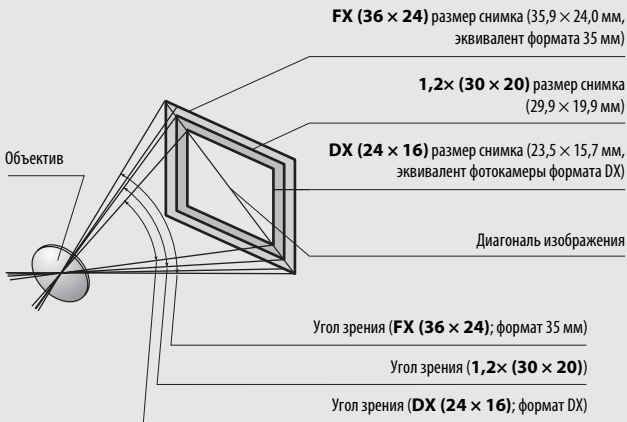

На **DX (24×16)** угол обзора примерно в 1,5 раза меньше, чем угол зрения формата 35 мм, в то время как угол обзора **1,2х (30×20)** примерно в 1,2 раза меньше. Чтобы рассчитать фокусное расстояние объективов в формате 35 мм при выборе **DX (24×16)**, умножьте фокусное расстояние объектива примерно на 1,5 или примерно на 1,2 при выборе **1,2х (30×20)** (например, эффективное фокусное расстояние 50 мм объектива в формате 35 мм будет равно 75 мм при выборе **DX (24×16)** или 60 мм при выборе **1,2х (30×20)**).

Дополнительные вспышки (Speedlights)

Фотокамера поддерживает систему креативного освещения Nikon (Nikon Creative Lighting System, CLS) и может использоваться с CLS-совместимыми вспышками. Встроенная вспышка не срабатывает при установке дополнительной вспышки.

Система креативного освещения Nikon (CLS)



Современная система креативного освещения (Creative Lighting System, CLS), разработанная компанией Nikon, обеспечивает улучшенное взаимодействие фотокамеры и совместимых вспышек для более качественной съемки со вспышкой.

■ CLS-совместимые вспышки

Фотокамера может использоваться со следующими CLS-совместимыми вспышками:

- **SB-910, SB-900, SB-800, SB-700, SB-600, SB-500, SB-400, SB-300 и SB-R200:**

Вспышка	SB-910, SB-900 ¹	SB-800	SB-700 ¹	SB-600	SB-500 ²	SB-400 ³	SB-300 ³	SB-R200 ⁴
Характеристика								
Ведущее число (ISO 100) ⁵	34	38	28	30	24	21	18	10

- 1 Если на SB-910, SB-900 или SB-700 установлен цветной фильтр при выборе AUTO или  (вспышка) для баланса белого, то фотокамера автоматически обнаруживает фильтр и соответственно регулирует баланс белого.
- 2 Пользователи светодиодной лампы могут установить баланс белого фотокамеры на AUTO или  для оптимальных результатов.
- 3 Беспроводное управление вспышкой недоступно.
- 4 Управляется дистанционно с помощью встроенной вспышки в режиме управления или с помощью дополнительной вспышки SB-910, SB-900, SB-800, SB-700 или SB-500, или блока беспроводного дистанционного управления вспышками Speedlight SU-800.
- 5 м, 20 °С, SB-910, SB-900, SB-800, SB-700 и SB-600 в положении зуммирующей головки 35 мм; SB-910, SB-900 и SB-700 со стандартным освещением.

- **Блок беспроводного дистанционного управления вспышками Speedlight SU-800:** Когда блок SU-800 установлен на CLS-совместимой фотокамере, он может использоваться как блок управления для управления беспроводными вспышками SB-910, SB-900, SB-800, SB-700, SB-600, SB-500 или SB-R200 в трех группах. Сам блок SU-800 не оснащен вспышкой.

Ведущее число

Чтобы рассчитать расстояние съемки со вспышкой, разделите ведущее число на значение диафрагмы. Если, например, ведущее число вспышки составляет 34 м (ISO 100, 20 °C); ее диапазон при диафрагме, равной $f/5,6$ составляет $34 \div 5,6$ или примерно 6,1 метра. Для каждого двукратного увеличения чувствительности ISO умножьте ведущее число на квадратный корень из двух (примерно на 1,4).

Переходник синхроконтakta AS-15

При установке переходника синхроконтakta AS-15 (приобретается дополнительно) на башмак для принадлежностей фотокамеры, дополнительные вспышки можно подключить через синхронизирующий контакт.

Следующие параметры доступны для CLS-совместимых вспышек:

		SB-910, SB-900, SB-800	SB-700	SB-600	SB-500	SU-800	SB-R200	SB-400	SB-300		
Одна вспышка	i-TTL	Сбалансированная заполняющая вспышка i-TTL для цифровых зеркальных фотокамер ¹	✓	✓	✓	✓	—	—	✓	✓	
		Стандартная вспышка i-TTL для цифровых зеркальных фотокамер	✓ ²	✓	✓ ²	✓	—	—	✓	✓	
	AA	Авто диафрагма	✓ ³	—	—	—	—	—	—	—	
	A	Автоматический режим без TTL управления	✓ ³	—	—	—	—	—	—	—	
	GN	Ручной режим с приоритетом расстояния	✓	✓	—	—	—	—	—	—	
	M	Вручную	✓	✓	✓	✓ ⁴	—	—	✓ ⁴	✓ ⁴	
	RPT	Многократная вспышка	✓	—	—	—	—	—	—	—	
Улучшенное беспроводное управление	Ведущее	Дистанционное управление вспышкой	✓	✓	—	✓ ⁴	✓	—	—	—	
		i-TTL i-TTL	✓	✓	—	✓ ⁴	—	—	—	—	
		[A:B]	Быстрое беспроводное управление вспышкой	—	✓	—	—	✓ ⁵	—	—	—
		AA	Авто диафрагма	✓ ⁶	—	—	—	—	—	—	
		A	Автоматический режим без TTL управления	✓	—	—	—	—	—	—	
		M	Вручную	✓	✓	—	✓ ⁴	—	—	—	
		RPT	Многократная вспышка	✓	—	—	—	—	—	—	
	Дистанционное	i-TTL	i-TTL	✓	✓	✓	✓	—	✓	—	
		[A:B]	Быстрое беспроводное управление вспышкой	✓	✓	✓	✓	—	✓	—	
		AA	Авто диафрагма	✓ ⁶	—	—	—	—	—	—	
		A	Автоматический режим без TTL управления	✓	—	—	—	—	—	—	
		M	Вручную	✓	✓	✓	✓	—	✓	—	
		RPT	Многократная вспышка	✓	✓	✓	✓	—	—	—	

	SB-910, SB-900, SB-800	SB-700	SB-600	SB-500	SU-800	SB-R200	SB-400	SB-300
Передача данных о цветовой температуре (вспышка)	✓	✓	✓	✓	—	—	✓	✓
Передача данных о цветовой температуре (светодиодная лампа)	—	—	—	✓	—	—	—	—
Автоматическая высокоскоростная синхронизация FP ⁷	✓	✓	✓	✓	✓	✓	—	—
Блокировка мощности вспышки ⁸	✓	✓	✓	✓	✓	✓	✓	✓
Вспомогательная подсветка АФ при автофокусировке с несколькими зонами	✓	✓	✓	—	✓ ⁹	—	—	—
Подавление эффекта красных глаз	✓	✓	✓	✓	—	—	✓	—
Моделирующий свет фотокамеры	✓	✓	✓	✓	✓	✓	—	—
Выбор режима вспышки фотокамеры	—	—	—	✓	—	—	✓	✓
Обновление прошивки вспышки фотокамеры	✓ ¹⁰	✓	—	✓	—	—	—	✓

- 1 Недоступно с точечным замером.
- 2 Также можно выбрать с помощью вспышки.
- 3 Выбор режимов AA/A, выполняемый на вспышке с помощью пользовательских настроек. Если только данные объектива не были предоставлены с помощью параметра **Данные объектива без CPU** в меню настройки, будет выбран «А», когда используется объектив без микропроцессора.
- 4 Может выбираться только фотокамерой.
- 5 Доступно только во время фотосъемки с близкого расстояния.
- 6 Если только данные объектива не были предоставлены с помощью параметра **Данные объектива без CPU** в меню настройки, автоматический режим без TTL (A) используется с объективами без микропроцессора независимо от режима, выбранного с помощью вспышки.
- 7 Доступно только в режимах управления вспышкой i-TTL, AA, A, GN и M.
- 8 Доступно только в режимах управления вспышкой i-TTL, AA и A.
- 9 Доступно только в режиме управления.
- 10 Обновления прошивки SB-910 и SB-900 можно выполнять из фотокамеры.

■ Другие вспышки



Следующие вспышки можно использовать в автоматическом режиме без TTL-управления и в ручном режиме.

Вспышка		SB-80DX, SB-28DX, SB-28, SB-26, SB-25, SB-24	SB-50DX ¹	SB-30, SB-27 ² , SB-22S, SB-22, SB-20, SB-16B, SB-15	SB-23, SB-29 ³ , SB-21B ³ , SB-29S ³
Режим вспышки					
A	Автоматический режим без TTL управления	✓	—	✓	—
M	Вручную	✓	✓	✓	✓
	Многokrатная вспышка	✓	—	—	—
REAR	Синхронизация по задней шторке ⁴	✓	✓	✓	✓

- 1 Выберите режим **P**, **S**, **A** или **M**, опустите встроенную вспышку и используйте только дополнительную вспышку.
- 2 Автоматически устанавливается режим вспышки TTL и блокируется спуск затвора. Установите вспышку в режим **A** (автоматическая вспышка без TTL-управления).
- 3 Автофокусировка доступна только с объективами AF-S VR Micro-Nikkor 105 мм f/2,8G IF-ED и AF-S Micro NIKKOR 60 мм f/2,8G ED.
- 4 Доступно, когда для выбора режима вспышки используется фотокамера.

Дополнительные вспышки. Примечания

Для получения подробной информации см. руководство по эксплуатации вспышки. Если вспышка поддерживает систему креативного освещения, см. раздел о цифровых зеркальных фотокамерах, поддерживающих технологию креативного освещения. Фотокамера D750 не включена в категорию «цифровых зеркальных фотокамер» в руководствах по эксплуатации вспышек SB-80DX, SB-28DX и SB-50DX.

Если установлена дополнительная вспышка в режимах съемки, отличных от ,  и , то вспышка будет срабатывать с каждым снимком, даже в режимах, в которых встроенная вспышка использоваться не может.

Управление вспышкой i-TTL может использоваться при значениях чувствительности ISO от 100 до 12800. При значениях ниже 100 или выше 12800 нужных результатов трудно достичь в некоторых диапазонах или при некоторых установках диафрагмы. Если, после того как была сделана фотография в режиме i-TTL или автоматическом режиме без TTL-управления, индикатор готовности вспышки мигает примерно три секунды, то вспышка сработала на максимальной мощности, и фотография может быть недоэкспонирована (только CLS-совместимые вспышки; для получения информации об индикаторах экспозиции и заряда вспышки на других вспышках см. руководство, прилагаемое к вспышке).

При съемке со вспышкой, установленной не на камере, когда используются синхронизирующие кабели SC серии 17, 28 или 29 в режиме i-TTL не всегда можно получить правильную экспозицию. Поэтому рекомендуется стандартный режим управления вспышкой i-TTL. Сделайте пробный снимок и просмотрите результат на мониторе.

В режиме i-TTL используйте экран вспышки или рассеивающий плафон, поставляемые вместе со вспышкой. Не используйте экраны других типов (например, рассеивающие экраны), поскольку это может привести к установке ошибочного значения экспозиции.

Вспышки SB-910, SB-900, SB-800, SB-700, SB-600, SB-500 и SB-400 можно использовать для подавления эффекта красных глаз, в то время как вспышки SB-910, SB-900, SB-800, SB-700, SB-600 и SU-800 обеспечивают вспомогательную подсветку АФ со следующими ограничениями:

- **SB-910 и SB-900:** С 17–135 мм объективами с АФ доступна вспомогательная подсветка АФ, однако, автофокусировка доступна только с точками фокусировки, показанными справа.

17–19 мм	
20–105 мм	
106–135 мм	

- **SB-800, SB-600 и SU-800:** С 24–105 мм объективами с АФ доступна вспомогательная подсветка АФ, однако, автофокусировка доступна только с точками фокусировки, показанными справа.

24–34 мм	
35–49 мм	
50–105 мм	

- **SB-700:** С 24–135 мм объективами с АФ доступна вспомогательная подсветка АФ, однако, автофокусировка доступна только с точками фокусировки, показанными справа.

24–27 мм	
28–135 мм	

В зависимости от используемого объектива и записываемого сюжета, индикатор фокусировки (●) может отображаться, когда объект не находится в фокусе, или фотокамера может быть не в состоянии сфокусироваться, и спуск затвора будет заблокирован.













В режиме **P**, максимальная диафрагма (минимальное число *f*) ограничена согласно чувствительности ISO, как показано ниже:

Максимальная диафрагма при чувствительности ISO, равной:							
100	200	400	800	1600	3200	6400	12800
4	4,8	5,6	6,7	8	9,5	11	13

Если максимальная диафрагма объектива меньше, чем дано выше, то максимальное значение диафрагмы будет максимальной диафрагмой объектива.

Режим управления встроенной вспышкой

На информационном экране режим управления встроенной вспышкой для дополнительных вспышек, установленных на башмак для принадлежностей фотокамеры, отображается следующим образом:

	Синхронизация вспышки	Авто FP (□ 345)
i-TTL		
Режим с автоматической диафрагмой (AA)		
Автоматическая вспышка без TTL-управления (A)		
Ручной режим с приоритетом расстояния (GN)		
Вручную		
Многokrатная вспышка		—
Улучшенное беспроводное управление		

Пользуйтесь только фирменными принадлежностями Nikon для вспышки

Используйте только вспышки Nikon. Отрицательное напряжение, поступающее к башмаку для принадлежностей, или напряжение свыше 250 В может не только помешать нормальной работе, но и повредить схемы синхронизации фотокамеры или вспышки. Прежде чем использовать вспышку Nikon, не указанную в данном разделе, свяжитесь с сервисным центром компании Nikon для получения дополнительных сведений.

Прочие принадлежности

На момент написания данной документации для фотокамеры D750 выпускаются следующие принадлежности.

Источники питания

- **Литий-ионная аккумуляторная батарея EN-EL15** (□ 25, 26):
Дополнительные аккумуляторные батареи EN-EL 15 можно приобрести в торговой сети и у представителей сервисных центров компании Nikon.
- **Зарядное устройство MH-25a** (□ 25): MH-25a может использоваться для зарядки батарей EN-EL15. Можно также использовать зарядные устройства MH-25.
- **Универсальный батарейный блок MB-D16**: MB-D16 оборудован спусковой кнопкой затвора, кнопкой  блокировки АЭ/АФ, мультиселектором и главным и вспомогательным дисками управления для улучшения работы при съемке фотографий в вертикальной (книжной) ориентации. При подключении MB-D16 снимите крышку контактов для батарейного блока MB-D16 с фотокамеры.
- **Разъем питания EP-5B, сетевой блок питания EH-5b**: Данные устройства можно использовать для питания фотокамеры в течение длительного периода времени (также можно использовать сетевые блоки питания EH-5a и EH-5). EP-5B требуется для подключения фотокамеры к EH-5b; см. стр. 445 для получения подробностей. Имейте в виду, что когда фотокамера используется с батарейным блоком MB-D16, EP-5B должен быть вставлен в MB-D16, а не в фотокамеру. Не пытайтесь использовать фотокамеру, когда разъемы питания вставлены и в фотокамеру, и в MB-D16.

<p>Фильтры</p>	<ul style="list-style-type: none"> • Фильтры, предназначенные для фотосъемки со специальными эффектами, могут оказывать влияние на работу автофокусировки или электронного дальномера. • С фотокамерой D750 нельзя использовать фильтры с линейной поляризацией. Вместо них используйте круговые поляризационные фильтры C-PL или C-PL II. • Используйте фильтры NC для защиты объектива. • Чтобы не появлялось двоение изображения, не рекомендуется использовать фильтр, когда объект съемки располагается против яркого света, или когда источник яркого света попадает в кадр. • Для фильтров с кратностью изменения экспозиции (кратностью фильтра) свыше 1× (Y44, Y48, Y52, O56, R60, X0, X1, C-PL, ND2S, ND4, ND4S, ND8, ND8S, ND400, A2, A12, B2, B8, B12) рекомендуется использовать центровзвешенный замер. Подробные сведения см. в руководстве по эксплуатации фильтра.
<p>Адаптеры локальной сети (□ 269)</p>	<ul style="list-style-type: none"> • Устройство связи UT-1: Используйте USB-кабель для подключения UT-1 к фотокамере, и кабель Ethernet для подключения UT-1 к сети Ethernet. После подключения Вы можете загружать снимки и видеоролики на компьютер или сервер ftp, осуществлять дистанционное управление фотокамерой с помощью дополнительного программного обеспечения Camera Control Pro 2, или просматривать снимки или осуществлять дистанционное управление фотокамерой с iPhone или веб-браузера компьютера. • Беспроводной передатчик WT-5: Подсоедините WT-5 к UT-1 для доступа к беспроводным сетям. <p>Примечание: Для использования адаптеров локальных сетей требуется Ethernet или беспроводная сеть и некоторые базовые знания о сетях. Обязательно обновите любое соответствующее программное обеспечение до последней версии.</p>
<p>HDMI-кабели (□ 277)</p>	<p>HDMI-кабель HC-E1: HDMI-кабель со штырьковым разъемом типа C для подключения к фотокамере и со штырьковым разъемом типа A для подключения к устройствам HDMI.</p>
<p>Крышки башмака для принадлежностей</p>	<p>Крышка башмака для принадлежностей BS-1: Крышка, защищающая башмак для принадлежностей. Башмак для принадлежностей используется для дополнительных вспышек.</p>
<p>Защитная крышка</p>	<p>Защитная крышка VF-1B/Защитная крышка VF-1A: Защитная крышка предохраняет зеркало, экран видеосюжетчика и низкочастотный фильтр от пыли при снятом объективе.</p>

Принадлежности
для окуляра
видеоискателя

- **Корректирующие линзы для окуляра DK-20C:** Доступны линзы с диоптриями $-5, -4, -3, -2, 0, +0,5, +1, +2$ и $+3 \text{ м}^{-1}$, когда регулятор диоптрийной настройки фотокамеры находится в нейтральном положении (-1 м^{-1}). Используйте корректирующие линзы для окуляра, только когда невозможно добиться нужной фокусировки с помощью встроенного регулятора диоптрийной настройки (от -3 до $+1 \text{ м}^{-1}$). Перед покупкой проверьте корректирующие линзы для окуляра и убедитесь, что они позволяют получить нужную фокусировку. Резиновый наглазник нельзя использовать с корректирующими линзами для окуляра.
- **Увеличительный окуляр DK-21M:** DK-21M увеличивает изображение в видеоискателе примерно в $1,17 \times$ (объектив $50 \text{ мм } f/1,4$ на бесконечность; $-1,0 \text{ м}^{-1}$) для более точной компоновки кадра.
- **Увеличитель DG-2:** Увеличитель DG-2 увеличивает отображаемую в центре видеоискателя сцену для более точной фокусировки. Требуется переходник для окуляра (приобретается дополнительно).
- **Переходник для окуляра DK-22:** DK-22 используется при установке увеличителя DG-2.
- **Приспособление для визирования под прямым углом DR-6:** Приспособление DR-6 прикрепляется к окуляру видеоискателя под прямым углом, позволяя просматривать изображение в видеоискателе под прямым углом к объективу (например, прямо сверху, когда фотокамера находится в горизонтальном положении).

Принадлежности,
вставляемые
в разъем для
дополнительных
принадлежностей

Фотокамера D750 имеет разъем для дополнительных принадлежностей для **WR-1** и **беспроводных контроллеров дистанционного управления WR-R10** (□ 197, 444), **кабелей дистанционного управления MC-DC2** (□ 95) и **устройств GPS GP-1** и **GP-1A** (□ 239), которые подсоединяются так, чтобы метка ◀ на разьеме совпадала с меткой ▶, расположенной рядом с разъемом для дополнительных принадлежностей (закройте крышку разъема на фотокамере, если он не используется).

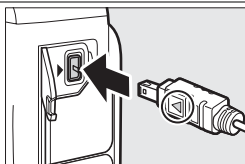

Микрофоны

Стереомикрофон ME-1 (□ 73)

Программное обеспечение

Camera Control Pro 2: Дистанционное управление фотокамерой с компьютера для записи видеороликов и фотографий и сохранения фотографий непосредственно на жесткий диск компьютера. Когда для передачи фотографий непосредственно на компьютер используется Camera Control Pro 2, на панели управления появится индикатор связи с компьютером (P C).

Примечание: Используйте последние версии программного обеспечения Nikon; см. сайты, приведенные на стр. xxiii, для получения последней информации о поддерживаемых операционных системах. При настройках по умолчанию Nikon Message Center 2 будет периодически проверять наличие обновлений для программного обеспечения и прошивки Nikon, когда Вы будете входить в учетную запись на компьютере, который подключен к Интернету. При обнаружении обновления автоматически отображается сообщение.

- **Беспроводной пульт дистанционного управления ML-L3:** В пульте ML-L3 используется 3 В батарея CR2025.

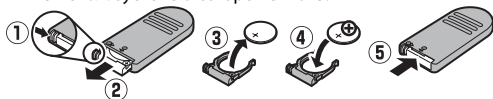

Прижимая защелку батарейного отсека вправо (1), вставьте ноготь в щель и откройте батарейный отсек (2). Следите за тем, чтобы батарея вставлялась в правильном положении (4).

- **Беспроводной контроллер дистанционного управления WR-R10/WR-T10:** Когда установлен беспроводной контроллер дистанционного управления WR-R10, можно осуществлять беспроводное управление фотокамерой, используя беспроводной контроллер дистанционного управления WR-T10.
- **Беспроводной контроллер дистанционного управления WR-1:** WR-1 может выступать в качестве приемника или передатчика и используется в сочетании либо с другим беспроводным контроллером дистанционного управления WR-1, WR-R10 или WR-T10. Например, WR-1 можно подключить к разъему для дополнительных принадлежностей и использовать в качестве приемника, что позволяет изменять настройки фотокамеры или осуществлять спуск затвора дистанционно с помощью другого устройства WR-1, работающего в качестве передатчика.

Дистанционное управление/ беспроводной контроллер дистанционного управления (193)

Доступность может отличаться в зависимости от страны или региона. См. наш веб-сайт или буклеты для получения последней информации.

Подключение разъема питания и сетевого блока питания

Перед подключением дополнительного разъема питания и сетевого блока питания выключите фотокамеру.

1 Подготовьте фотокамеру.

Откройте крышки
батарейного отсека (1) и
разъема питания (2).

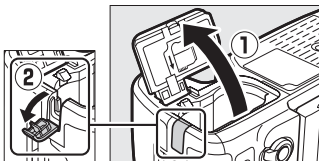

2 Вставьте разъем питания EP-5B.

Обязательно вставляйте разъем,
расположив его, как показано на
рисунке; устанавливая разъем,
придерживайте защелку батареи
(оранжевого цвета) прижатой к одной из
сторон отсека. Защелка фиксирует
разъем, когда он полностью вставлен.

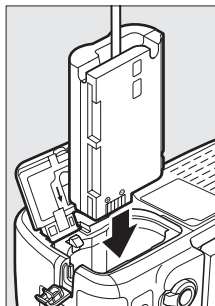

3 Закройте крышку батарейного отсека.

Расположите кабель
разъема питания так, чтобы
он проходил через гнездо
разъема питания, и закройте
крышку батарейного отсека.

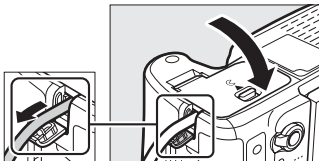

4 Подключите сетевой блок питания EH-5b.

Подсоедините сетевой шнур сетевого блока питания к гнезду переменного тока сетевого блока питания (3), а затем подключите сетевой шнур к гнезду постоянного тока (4). На мониторе отображается значок , когда фотокамера питается от сетевого блока питания и разъема питания.

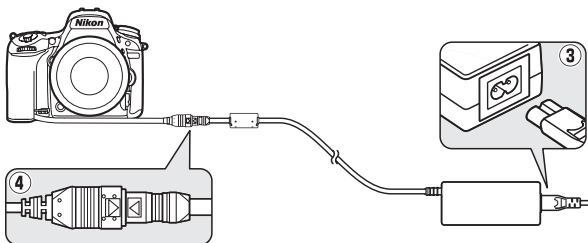

Уход за фотокамерой

Хранение

Если фотокамера не будет использоваться в течение длительного времени, извлеките батарею, закройте ее контакты защитной крышкой и поместите батарею на хранение в сухое прохладное место. Во избежание появления грибка или плесени храните фотокамеру в сухом, хорошо проветриваемом месте. Не храните фотокамеру вместе с нафталином и камфорными шариками от моли, а также в местах, которые:

- плохо проветриваются или имеют уровень влажности более 60 %
- находятся рядом с оборудованием, создающим сильные электромагнитные поля, таким как телевизор или радиоприемник
- подвергаются воздействию температуры выше 50 °C или ниже -10 °C

Чистка

Корпус фотокамеры	Удалите пыль и пух с помощью груши, после чего протрите мягкой сухой тканью. После использования фотокамеры на пляже или морском берегу удалите песок и соль с помощью ткани, слегка смоченной дистиллированной водой, и тщательно высушите. Важно: <i>Гарантийный талон не распространяется на повреждения, вызванные проникновением пыли или других инородных частиц внутрь фотокамеры.</i>
Объектив, зеркало и видискатель	Элементы, изготовленные из стекла, легко повредить. Удалите грушей пыль и пух. Когда используете аэрозольный баллон, держите его вертикально, чтобы предотвратить вытекание жидкости. Для удаления отпечатков пальцев и прочих пятен смочите мягкую ткань небольшим количеством средства для чистки объективов и осторожно очистите поверхность.
Монитор	Удалите грушей пыль и пух. При удалении отпечатков пальцев и прочих пятен слегка протрите поверхность мягкой тканью или замшей. Не надавливайте на экран, так как это может привести к поломке или неправильной работе.

Не используйте для чистки спирт, растворитель и другие летучие химикаты.

Низкочастотный фильтр

Матрица, которая действует как элемент снимка фотокамеры, оснащена низкочастотным фильтром для предотвращения муара. Если Вы заподозрили, что пыль или грязь, попавшие на фильтр, появляются на фотографиях, можно самостоятельно очистить фильтр с помощью параметра **Очистка матрицы** в меню настройки. Фильтр можно очистить в любое время с помощью параметра **Очистить сейчас** или очистить автоматически при включении и выключении фотокамеры.

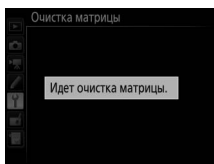
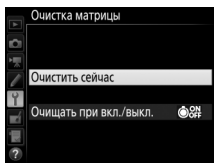
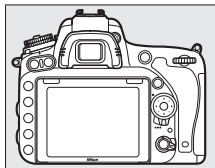

■ «Очистить сейчас»

Держа фотокамеру основанием вниз, выберите **Очистка матрицы** в меню настройки, затем выделите **Очистить сейчас** и нажмите **OK**. Фотокамера проверит матрицу, а затем начнет ее очистку. В процессе чистки другие операции выполняться не могут. Не извлекайте и не отключайте источник питания до тех пор, пока не завершится очистка, и не отобразится меню настройки.





■ «Очищать при вкл./выкл.»

Выберите один из следующих параметров:

Параметр	Описание
 Очищать при включении	Матрица автоматически очищается при каждом включении фотокамеры.
 Очищать при выключении	Матрица автоматически очищается при каждом выключении фотокамеры.
 Очищать при вкл. и выкл.	Матрица автоматически очищается при каждом включении и выключении фотокамеры.
Очистка выключена	Автоматическая очистка матрицы выключена.

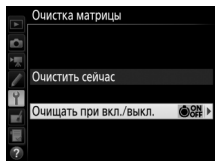
- 1 Выберите **Очищать при вкл./выкл.**
Отобразите меню **Очистка матрицы**,
как описано на стр. 448. Выделите
Очищать при вкл./выкл. и нажмите .



- 2 Выберите параметр.
Выделите параметр и нажмите .

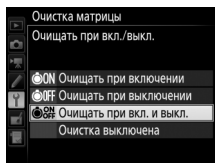

Чистка матрицы

Использование органов управления фотокамерой при включении прерывает процесс чистки матрицы. Очистка матрицы может не производиться при включении, если заряжается вспышка.

Чистка осуществляется вибрацией низкочастотного фильтра. Если с помощью параметров меню **Очистка матрицы** пыль не удается удалить полностью, очистите матрицу вручную (☐ 451) или обратитесь в сервисный центр компании Nikon.

Если чистка матрицы выполнена несколько раз подряд, эта функция может быть временно заблокирована для предотвращения повреждения электронных схем фотокамеры. После небольшого перерыва функцию чистки матрицы снова можно использовать.

■ Чистка вручную

Если с помощью параметра **Очистка матрицы** меню режима настройки (☰ 448) удалить инородные частицы с низкочастотного фильтра не удастся, то фильтр можно очистить вручную, как описано ниже. Помните, что фильтр очень хрупкий и его легко повредить. Компания Nikon рекомендует, чтобы очистка фильтра проводилась только специалистом сервисной службы Nikon.

1 Зарядите батарею или подключите сетевой блок питания.

Для проверки или очистки низкочастотного фильтра необходим надежный источник питания. Выключите фотокамеру и вставьте полностью заряженную батарею или подключите дополнительный разъем питания и сетевой блок питания. Параметр **Подъем зеркала для чистки** доступен только в меню настройки при уровнях заряда батареи более .

2 Снимите объектив.

Выключите фотокамеру и снимите объектив.

3 Выберите Подъем зеркала для чистки.

Выделите **Подъем зеркала для чистки** в меню настройки и нажмите .

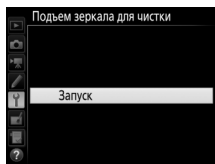

4 Нажмите **OK**.

На мониторе отобразится сообщение, показанное справа, а на панели управления и в видоискателе отобразится ряд черточек. Чтобы вернуться к обычной работе, не проверяя низкочастотный фильтр, выключите фотокамеру.

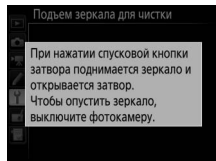

5 Поднимите зеркало.

Нажмите спусковую кнопку затвора до конца. Зеркало останется в поднятом положении, а шторка затвора откроется, освобождая низкочастотный фильтр. Индикация в видоискателе выключится, а ряд черточек на панели управления будет мигать.

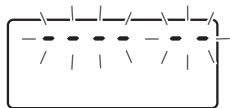

6 Проверьте низкочастотный фильтр.

Держа фотокамеру так, чтобы свет падал на низкочастотный фильтр, проверьте наличие пыли или пуха на фильтре. Если посторонних предметов нет, переходите к выполнению шага 8.

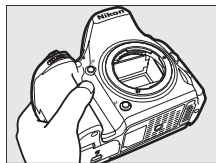

7 Очистите фильтр.

Тщательно удалите грушей пыль и пух с фильтра. Не используйте грушу со щеткой, так как щетина может повредить фильтр. Загрязнения, которые не удастся удалить грушей, могут удалить только специалисты сервисной службы Nikon. Ни в коем случае не прикасайтесь к фильтру и не вытирайте его.

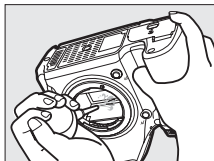

8 Выключите фотокамеру.

Зеркало вернется в нижнее положение, и шторка затвора закроется. Установите на место объектив или защитную крышку.

Используйте надежный источник питания

Шторка затвора является очень хрупкой деталью, которую легко повредить. Если при поднятом зеркале фотокамера отключится, шторка закроется автоматически. Во избежание повреждения шторки соблюдайте следующие меры предосторожности:

- При поднятом зеркале не выключайте фотокамеру и не вынимайте и не отсоединяйте источник питания.
- Если при поднятом зеркале батарея сильно разрядилась, раздастся звуковой сигнал, и будет мигать индикатор автоспуска, предупреждая, что примерно через две минуты шторка затвора закроется, и зеркало опустится. Немедленно завершите очистку или осмотр.

✓ Инеродные частицы на низкочастотном фильтре

Во время производства и транспортировки фотокамеры компания Nikon предпринимает все возможные меры для предотвращения попадания инородных веществ и предметов на низкочастотный фильтр. Однако фотокамера D750 рассчитана на использование сменных объективов, и это может послужить причиной попадания внутрь фотокамеры инородных частиц во время снятия или замены объективов. Попав внутрь фотокамеры, такие частицы могут оказаться на низкочастотном фильтре и при определенных условиях съемки появиться впоследствии на фотографиях. Для защиты фотокамеры со снятым объективом не забудьте установить входящую в комплект поставки защитную крышку, предварительно удалив все посторонние частицы и пыль с защитной крышки. Не производите смену объективов в пыльной среде.

При попадании инородных частиц очистите низкочастотный фильтр, как описано выше, или поручите его очистку специалистам авторизованного сервисного центра Nikon. Фотографии, качество которых пострадало от попадания инородных частиц на фильтр, можно отретушировать с помощью параметров очистки изображений, имеющих в некоторых приложениях для обработки изображений.

✓ Техническое обслуживание фотокамеры и принадлежностей

Фотокамера является устройством высокой точности и требует регулярного сервисного обслуживания. Рекомендуется проверять фотокамеру у официального представителя или в сервисном центре компании Nikon не реже одного раза в один-два года и производить техническое обслуживание фотокамеры каждые три-пять лет (такие услуги являются платными). При использовании фотокамеры на профессиональном уровне ее проверку и обслуживание рекомендуется проводить чаще. Одновременно следует производить проверку и обслуживание всех принадлежностей, которые постоянно используются вместе с фотокамерой, например объективов и дополнительных вспышек.

Уход за фотокамерой и батареей: Предосторожности

Не роняйте: Изделие может выйти из строя, если подвергать его сильным ударам или вибрации.

Держите подальше от воды: Изделие не относится к разряду водонепроницаемых, и после погружения в воду или нахождения в условиях высокой влажности может работать неправильно. Коррозия внутреннего механизма может нанести изделию неисправимые повреждения.

Избегайте резких изменений температур: Резкие изменения температуры, например, когда заходите в теплое помещение в холодную погоду, или выходите из помещения на холод, могут вызвать появление конденсата внутри фотокамеры. Чтобы избежать появления конденсата от перепада температуры, заранее поместите фотокамеру в чехол для переноски или полиэтиленовый пакет.

Держите подальше от сильных магнитных полей: Не используйте и не храните фотокамеру вблизи приборов, создающих сильное электромагнитное излучение или магнитные поля. Сильные статические заряды или магнитные поля, создаваемые различным оборудованием (например, радиопередатчиками), могут отрицательно воздействовать на монитор фотокамеры, повредить данные, сохраненные на карте памяти, или создать помехи для работы внутренних схем фотокамеры.

Не направляйте объектив на солнце: Не направляйте объектив на солнце или на другой источник яркого света в течение длительного времени. Интенсивный свет может привести к ухудшению работы светочувствительной матрицы или к появлению на фотографиях эффекта смазывания.

Выключайте изделие, прежде чем вынуть или отсоединить источник питания: Не извлекайте батарею из устройства и не отключайте его от сети в то время, когда оно включено, и в процессе записи или удаления изображений. Принудительное отключение питания в этих случаях может привести к потере данных или повреждению внутренней памяти фотокамеры и ее электронных схем. Чтобы предотвратить случайное отключение электропитания, не перемещайте устройство, когда оно подключено к сетевому блоку питания.

Чистка: Чтобы очистить корпус фотокамеры, осторожно удалите грушей пыль и пух, а затем осторожно протрите поверхность мягкой сухой тканью. После использования фотокамеры на пляже или морском побережье удалите песок и соль мягкой тканью, слегка смоченной в пресной воде, и тщательно протрите насухо. В редких случаях ЖК-мониторы могут светиться ярче или слабее из-за действия статического электричества. Такое явление не относится к разряду неисправностей, и монитор вскоре вернется в обычное состояние.

Объектив и зеркало легко повредить. Пыль и пух необходимо осторожно удалять грушей. Когда используете аэрозольный баллон, держите его вертикально, чтобы предотвратить вытекание жидкости. Для удаления с объектива отпечатков пальцев и прочих пятен смочите мягкую ткань небольшим количеством средства для чистки объективов и осторожно протрите поверхность.

См. «Низкочастотный фильтр» (□ 448, 451) для получения информации о чистке низкочастотного фильтра.

Контакты объектива: Не допускайте загрязнения контактов объектива.

Не касайтесь шторки затвора: Шторка затвора очень тонкая, и ее легко повредить. Ни в коем случае не давите на шторку, не касайтесь ее инструментом, используемым для очистки, и не подвергайте действию сильного потока воздуха из груши. Шторка может поцарапаться, деформироваться или порваться.

Хранение: Во избежание появления грибка или плесени храните фотокамеру в сухом, хорошо проветриваемом месте. Если использовался сетевой блок питания, выньте его из розетки во избежание возгорания. Если фотокамеру не планируется использовать в течение продолжительного времени, извлеките из нее батарею во избежание утечки электролита и поместите фотокамеру в полиэтиленовый пакет вместе с поглотителем влаги (силикагелем). Не храните футляр фотокамеры в пластиковом пакете – это может вызвать порчу материала. Имейте в виду, что поглотитель влаги со временем теряет свои свойства и должен регулярно заменяться свежим.

Для защиты от грибка или плесени вынимайте фотокамеру из места хранения хотя бы раз в месяц. Включите фотокамеру и несколько раз выполните спуск затвора, прежде чем поместить ее на дальнейшее хранение.

Храните батарею в сухом прохладном месте. Прежде чем поместить батарею на хранение, закройте ее защитной крышкой.

Примечания относительно монитора: Монитор изготавливается с очень высокой точностью; как минимум 99,99% пикселей являются эффективными, и не более 0,01% пикселей дефектны или отсутствуют. Следовательно, хотя данные дисплеи могут содержать постоянно высвечиваемые пиксели (белые, красные, синие или зеленые) или пиксели, которые никогда не горят (черные), это не является неисправностью и не влияет на изображения, записываемые данным устройством.

При ярком освещении изображение на мониторе, возможно, будет трудно рассмотреть.

Не надавливайте на монитор — это может привести к его повреждению или неправильной работе. Пыль или пух с монитора можно удалить грушей. Пятна можно удалить, слегка протерев поверхность мягкой тканью или замшей. Если монитор фотокамеры разбился, соблюдайте осторожность, чтобы не пораниться осколками стекла, избежать контакта жидкокристаллического вещества с кожей и попадания в глаза или рот.

Батарея и зарядное устройство: Неправильное обращение с батареями может привести к их протеканию или взрыву. *Прочтите все предупреждения и предостережения, приведенные на стр. xiii–xvi данного руководства, и соблюдайте их.* Соблюдайте следующие меры предосторожности при обращении с батареями:











- Используйте с данным изделием только рекомендованные батареи.
- Не подвергайте батарею воздействию открытого огня или высоких температур.
- Не допускайте загрязнения контактов батареи.
- Выключите фотокамеру перед извлечением батареи.
- Вынимайте батарею из фотокамеры или зарядного устройства, когда не используете, и закрывайте контакты защитной крышкой. Данные устройства потребляют небольшое количество энергии, даже когда находятся в выключенном состоянии, это может привести к тому, что батарея выйдет из строя. Если батарея не будет использоваться какое-то время, вставьте ее в фотокамеру и разрядите ее, прежде чем извлечь ее из фотокамеры для хранения. Батарею следует хранить в прохладном месте при температуре окружающей среды от 15 °C до 25 °C (избегайте мест со слишком высокой или низкой температурой). Повторяйте данную процедуру как минимум каждые шесть месяцев.
- Многократное включение и выключение фотокамеры при низком заряде батареи сократит ресурс работы батареи. Полностью разряженные батареи необходимо зарядить перед использованием.

- Батарея может нагреваться во время работы. Попытка зарядить нагретую батарею негативно скажется на ее работе; батарея может зарядиться только частично, или не зарядиться вообще. Перед зарядкой батареи дождитесь, пока она остынет.
- Заряжайте батарею в помещении при температуре окружающей среды 5 °С–35 °С. Не используйте батарею при температуре окружающей среды ниже 0 °С или выше 40 °С; несоблюдение данного предостережения может вызвать повреждение батареи или ухудшить ее работу. Емкость может уменьшиться, а время зарядки – увеличиться, при температуре батареи от 0 °С до 15 °С и от 45 °С до 60 °С. Батарея не будет заряжаться, если ее температура ниже 0 °С или выше 60 °С.
- Если быстро мигает индикатор **CHARGE** (примерно восемь раз в секунду) во время зарядки, проверьте, что температура находится в допустимом диапазоне, а затем отключите зарядное устройство из сети, выньте и еще раз вставьте батарею. Если описанные действия не решили проблему, незамедлительно отключите устройство и отнесите батарею и зарядное устройство дилеру или в сервисный центр компании Nikon.
- Не перемещайте зарядное устройство и не касайтесь батареи во время зарядки. В некоторых редких случаях несоблюдение данного правила может привести к тому, что индикатор будет указывать на полную зарядку, когда батарея заряжена лишь частично. Выньте и еще раз вставьте батарею, чтобы начать зарядку снова. Емкость батареи может временно уменьшиться в случае зарядки при низких температурах или эксплуатации при температуре ниже температуры зарядки. Если батарея заряжается при температуре ниже 5 °С, то индикатор ресурса работы батареи на экране **Информация о батарее** (☐ 383) может показывать временное уменьшение.
- Попытка продолжить зарядку батареи после достижения максимального уровня заряда может привести к ухудшению рабочих характеристик батареи.
- Заметное уменьшение времени, в течение которого полностью заряженная батарея сохраняет заряд, в условиях комнатной температуры, свидетельствует о том, что ее необходимо заменить. Приобретите новую батарею EN-EL15.
- Входящий в комплект сетевой шнур и сетевой блок питания предназначены для использования только с MH-25a. Используйте зарядное устройство только для зарядки совместимых с ним батарей. Отключайте от сети зарядное устройство, если оно не используется.

- Зарядите батарею перед использованием. Перед фотографированием важных событий подготовьте запасную батарею и держите ее полностью заряженной. В некоторых регионах могут возникнуть трудности, если потребуется срочно приобрести новые батареи. Имейте в виду, что в холодную погоду емкость батарей, как правило, уменьшается. Перед съемкой фотографий в холодную погоду убедитесь, что батарея полностью заряжена. Храните запасную батарею в теплом месте и меняйте батареи по мере необходимости. При нагревании холодная батарея может восстановить часть своего заряда.
- Использованные батареи являются ценным вторичным сырьем; утилизируйте использованные батареи в соответствии с требованиями местного законодательства.

Доступные настройки

В таблице ниже представлены настройки, которые можно регулировать в каждом режиме. Имейте в виду, что некоторые настройки могут быть недоступны в зависимости от выбранных параметров.

										
Меню Съемки	Баланс белого	—	—	✓	—	—	—	—	—	—
	Режим Picture Control	—	—	✓	—	—	—	—	—	—
	Активный D-Lighting	— ¹	— ¹	✓	— ¹	— ¹	—	—	—	—
	HDR (расшир. динам. диап.)	—	—	✓	—	—	—	—	—	—
	Под. шума для длинн. экспоз.	✓	✓	✓	✓	✓	—	✓	✓	✓
	Под. шума для выс. ISO	✓	✓	✓	✓	✓	—	✓	✓	✓
	Настройки чувствит. ISO	✓ ²	✓ ²	✓	✓ ²	✓ ²	—	✓ ²	✓ ²	✓ ²
	Мультиэкспозиция	—	—	✓	—	—	—	—	—	—
	Настройки чувст. ISO для видео	—	—	✓	—	—	—	—	—	—
	Цейтраферная видеосъемка	✓	✓	✓	✓	✓	—	—	—	—
Другие настройки	Замер экспозиции	—	—	✓	—	—	—	—	—	—
	Коррекция экспозиции	—	—	✓	✓	✓	✓	—	—	—
	Брекетинг	—	—	✓	—	—	—	—	—	—
	Режим вспышки	✓	—	✓	✓	—	—	✓	—	—
	Коррекция вспышки	—	—	✓	✓	—	—	—	—	—
Блокировка FV	✓	—	✓	✓	—	—	✓	—	—	

Другие настройки	Режим автофокусировки (видеоискатель)	✓	✓	✓	✓	✓	—	—	✓
	Режим зоны АФ (видеоискатель)	✓	✓	✓	✓	✓	—	✓	✓
	Режим АФ (live view/ видеоролик)	✓	✓	✓	✓	✓	—	—	✓
	Режим зоны АФ (Live view/ видеоролик)	✓	✓	✓	✓	✓	✓ ³	✓ ³	✓ ³
Пользовательские настройки	a9: Встроенная подсветка АФ	✓	✓	✓	✓ ⁴	✓ ⁵	✓	✓	✓
	b3: Простая коррекция экспоз.	—	—	✓	—	—	—	—	—
	b4: Матричный замер	—	—	✓	—	—	—	—	—
	b5: Зона центровзвеш. замера	—	—	✓	—	—	—	—	—
	d5: Предупр. вспышки	—	—	✓	—	—	—	—	—
	e2: Выдержка вспышки	—	—	✓	—	—	—	—	—
	e3: Управлен. встр. вспышкой/Дополнительная вспышка	—	—	✓	—	—	—	—	—
	e4: Корр. экспоз. для вспышки	—	—	✓	—	—	—	—	—
	e5: Моделирующая вспышка	—	—	✓	—	—	—	—	—
	e6: Установка автобрекетинга	—	—	✓	—	—	—	—	—
e7: Порядок брекетинга	—	—	✓	—	—	—	—	—	

1 Фиксируется на **АВТО**.

2 **Авт. управл. чувствит. ISO** недоступно.

3 Ведение объекта АФ недоступно.

4 Недоступно в режиме

5 Доступно только в режимах и .

Программный режим экспозиции (Режим P)

Программный режим экспозиции для режима P показан на следующем графике:



Максимальное и минимальное значения EV зависят от чувствительности ISO; на приведенном выше графике чувствительность ISO соответствует 100 единицам ISO. При использовании матричного замера значения свыше $16\frac{1}{3}$ EV уменьшаются до значения $16\frac{1}{3}$ EV.

Поиск и устранение неисправностей

Если фотокамера работает не так как следует, прежде чем обращаться к продавцу или в сервисный центр компании Nikon, проверьте приведенный ниже перечень распространенных неполадок.

Батарея/дисплей

Фотокамера включена, но не реагирует: Подождите, пока закончится запись. Если проблема не устраняется, выключите фотокамеру. Если фотокамера не выключается, выньте батарею и вставьте ее снова, а если Вы используете сетевой блок питания, отсоедините его и подсоедините заново. Имейте в виду, что хотя любые записываемые на данный момент данные будут потеряны, данные, которые уже были записаны, не будут затронуты при извлечении батареи или отключении источника питания.

Видоискатель не сфокусирован: Настройте фокус видоискателя (☐ 29). Если это не устраняет проблему, выберите кадровую следящую автофокусировку (AF-S; ☐ 121), одноточечную АФ (☐ 123) и центральную точку фокусировки (☐ 127), а затем поместите высококонтрастный объект в центральной точке фокусировки и нажмите спусковую кнопку затвора наполовину, чтобы сфокусировать фотокамеру. Когда фотокамера сфокусируется, воспользуйтесь регулятором диоптрийной настройки и сфокусируйте видоискатель так, чтобы изображение объекта в видоискателе стало резким. При необходимости фокус видоискателя можно настроить точнее, используя дополнительные корригирующие линзы (☐ 443).

Темный видоискатель: Вставьте полностью заряженную батарею (☐ 25, 30).

Дисплей отключаются без предупреждения: Выберите более длительную задержку для пользовательской настройки с2 (**Таймер режима ожидания**) или с4 (**Задержка откл. монитора**) (☐ 336, 337).

Дисплей на панели управления и в видоискателе не реагируют и отображаются тускло: Время реакции и яркость данных дисплеев изменяются в зависимости от температуры.

Видны тонкие линии вокруг активной точки фокусировки или дисплей становится красным, когда выделена точка фокусировки: Данное явление является нормальным для данного типа видоискателя и не является признаком неисправности.

Съемка (все режимы)

Для включения фотокамеры требуется некоторое время: Удалите файлы или папки.

Заблокирован спуск затвора:

- Карта памяти заблокирована, заполнена или не вставлена (☐ 26, 33).
 - **Заблокир-ть спуск затвора** выбрано для пользовательской настройки f7 (**Блокиров. спуск без карты**; ☐ 365) и не вставлена карта памяти (☐ 33).
 - Заряжается встроенная вспышка (☐ 40).
 - Фотокамера не сфокусирована (☐ 36).
 - Кольцо диафрагмы для объективов со встроенным микропроцессором не заблокировано в положении максимального числа f (не применяется для объективов типа G и E). Если на панели управления отображается **fE E**, выберите **Кольцо диафрагмы** для пользовательской настройки f5 (**Настр. дисков управления**) > **Установка диафрагмы** и воспользуйтесь кольцом диафрагмы объектива для установки размера диафрагмы (☐ 364).
 - Установлен объектив без микропроцессора, но фотокамера не в режиме **A** или **M** (☐ 88).
-

Фотокамера медленно реагирует на спусковую кнопку затвора: Выберите **Выкл.** для пользовательской настройки d4 (**Режим задержки экспозиции**; ☐ 339).

Невозможно сделать снимок, нажимая спусковую кнопку затвора на дистанционном управлении:

- Замените батарею в дистанционном управлении (☐ 444).
 - Выберите параметр, отличный от **Выкл.** для **Реж. пульта дист. упр-ния (ML-L3)** (☐ 193).
 - Заряжается вспышка (☐ 195).
 - Истекло время, выбранное для пользовательской настройки c5 (**Время ожид. дист. упр. (ML-L3)**, ☐ 337): нажмите спусковую кнопку затвора фотокамеры наполовину.
 - Яркий свет является помехой для сигнала дистанционного управления.
-

Снимки не сфокусированы:

- Поверните переключатель режимов фокусировки в положение **AF** (☐ 120).
 - Фотокамера не может сфокусироваться, используя автофокусировку: используйте ручную фокусировку или блокировку фокусировки (☐ 129, 132).
-

Фокусировка не блокируется, когда спусковая кнопка затвора нажимается наполовину:

Воспользуйтесь ^{AE-L} кнопкой «**AE-L/AF-L**» (**AЭ-Б/АФ-Б**) для блокировки фокусировки, когда выбрана **AF-C** для режима фокусировки или во время съемки движущихся объектов в режиме **AF-A**.

Невозможно выбрать точку фокусировки:

- Разблокируйте переключатель фокусировки (□ 127).
- Автоматический выбор зоны АФ или АФ с приоритетом лица выбран для режима зоны АФ: выберите другой режим.
- Фотокамера находится в режиме просмотра (□ 241), или используются меню (□ 292).
- Нажмите спусковую кнопку затвора наполовину, чтобы запустить таймер режима ожидания (□ 39).

Невозможно выбрать режим АФ: Выбрана ручная фокусировка (□ 60, 132).

Невозможно выбрать режим зоны АФ: Выбрана ручная фокусировка (□ 60, 132).

При каждом нажатии спусковой кнопки затвора в режиме непрерывной съемки делается только один снимок: Непрерывная съемка недоступна, если срабатывает встроенная вспышка (□ 184).

Нельзя изменить размер изображения: Качество изображения установлено на **NEF (RAW)** (□ 115).

Фотокамера медленно сохраняет снимки: Выключите понижение шума для длинных экспозиций (□ 317).

На фотографиях появляется шум (яркие пятна, произвольные высвеченные пиксели, неоднородность цветов или линии):

- Выберите меньшее значение чувствительности ISO или используйте понижение шума для высокой чувствительности ISO (□ 134, 317).
- Выдержка длиннее 1 с: используйте понижение шума для длительных экспозиций (□ 317).
- Выключите **Активный D-Lighting**, чтобы избежать усиления эффектов шума (□ 175).

Вспомогательная подсветка АФ не загорается:

- Вспомогательная подсветка АФ не включается, если **АФ-С** выбрана для режима фокусировки (□ 121) или если выбрана непрерывная следящая автофокусировка, когда фотокамера находится в режиме **АФ-А**. Выберите **АФ-S**. Если выбран параметр, отличный от автоматического выбора зоны АФ для режима зоны АФ, выберите центральную точку фокусировки (□ 123, 127).
 - Фотокамера в данный момент находится в режиме live view, или выполняется запись видеоролика.
 - **Выкл.** выбрано для пользовательской настройки a9 (**Встроенная подсветка АФ**) (□ 332).
 - Лампа подсветки выключилась автоматически. Лампа подсветки перегрелась из-за продолжительного использования. Дождитесь ее охлаждения.
-

На фотографиях появляются пятна: Очистите передний и задний элементы объектива. Если проблема не устраняется, выполните очистку матрицы (□ 448).

Звук не записывается с видеороликами: Выбран параметр **Микрофон выключен** для **Чувствительность микрофона** в меню режима видеосъемки (□ 320).

Live view неожиданно заканчивается или не включается: Live view может закончиться автоматически, чтобы предотвратить повреждение внутренних схем фотокамеры, если:

- Высокая температура окружающей среды
- Фотокамера использовалась длительное время в режиме live view или записи видео
- Фотокамера использовалась в режимах непрерывной съемки в течение длительного времени

Если режим live view не включается при нажатии кнопки , подождите, пока остынут внутренние схемы и попробуйте снова. Имейте в виду, что фотокамера может нагреваться, но это не является признаком неисправности.

Артефакты изображения появляются во время работы live view: Температура внутренних схем фотокамеры может повыситься во время работы live view, вызывая шум в виде ярких точек, произвольных высвеченных пикселей или неоднородности цветов. Выйдите из режима live view, когда фотокамера не используется.

Мерцание или полосы появляются в режиме live view или записи видеороликов: Выберите параметр для **Подавление мерцания**, который соответствует частоте местной сети переменного тока (□ 380).

Яркие полосы появляются в режиме live view или записи видеороликов: Мигающий знак, вспышка или другой источник кратковременного освещения использовался во время работы режима live view или записи видеороликов.

Пункты меню нельзя выбрать: Некоторые параметры доступны не во всех режимах (□ 460).

Съемка (P, S, A, M)

Заблокирован спуск затвора:

- Установлен объектив без микропроцессора: поверните диск выбора режимов фотокамеры в положение **A** или **M** (□ 88).
- Диск выбора режимов повернут в положение **S** после выбора **h**, **i**, **b** или **-** в режиме **M**: выберите новую выдержку (□ 90).

Недоступен полный диапазон значений выдержек: Используется вспышка. Выдержку синхронизации вспышки можно выбрать с помощью пользовательской настройки e1 (**Выдержка синхронизации**); при использовании совместимых вспышек выберите **1/250 с (Авто FP)** или **1/200 с (Авто FP)** чтобы использовать полный диапазон выдержек (□ 345).

Неестественные цвета:

- Настройте баланс белого в соответствии с источником света (□ 145).
- Отрегулируйте настройки для **Режим Picture Control** (□ 165).

Невозможно измерить баланс белого: Слишком темный или слишком яркий объект (□ 158).

Невозможно выбрать снимок в качестве источника для ручной предустановки баланса белого: Изображение не было создано с помощью D750 (□ 162).

Брекетинг баланса белого недоступен:

- Для качества изображения выбран параметр NEF (RAW) или NEF+JPEG (□ 115).
- Используется режим мультиэкспозиции (□ 221).

Эффект применения режима Picture Control отличается от снимка к снимку: A (авто) выбрано для повышения резкости, четкости, контраста или насыщенности. Для получения постоянных результатов для серии снимков, выберите другую настройку (□ 168).

Способ замера экспозиции нельзя изменить: Включена блокировка автоматической экспозиции (□ 141).

Коррекция экспозиции не может быть использована: Фотокамера находится в режиме **M**. Выберите другой режим.

При длительных экспозициях появляется шум (красноватые области и другие шумы): Включите понижение шума для длительных экспозиций (□ 317).

Просмотр

Изображения в формате NEF (RAW) невозможно просмотреть: Снимок был сделан с качеством изображения NEF + JPEG (☐ 115).

Невозможно просматривать фотографии, сделанные другими фотокамерами: Снимки, сделанные другими фотокамерами, могут отображаться неправильно.

Отображается сообщение о том, что нет снимков для просмотра: Выберите **Все** для **Папка просмотра** (☐ 300).

Снимки в «вертикальной» (книжной) ориентации отображаются в «горизонтальной» (альбомной) ориентации:

- Выберите **Вкл.** для **Повернуть вертикально** (☐ 308).
 - При выполнении снимка выбрано значение **Выкл.** для параметра **Авт. поворот изображения** (☐ 382).
 - При съемке фотокамера была направлена вверх или вниз (☐ 382).
 - Снимок отображается в режиме просмотра изображения (☐ 307).
-

Невозможно удалить снимок:

- Снимок защищен: снимите защиту (☐ 257).
 - Карта памяти заблокирована (☐ 33).
-

Невозможно обработать снимок: Снимок нельзя обработать далее с помощью этой фотокамеры (☐ 395).

Невозможно изменить задание печати:

- Карта памяти заполнена: удалите снимки (☐ 38, 258).
 - Карта памяти заблокирована (☐ 33).
-

Невозможно выбрать снимок для печати: Снимок в формате NEF (RAW). Переместите снимки на компьютер и отпечатайте их при помощи ПО ViewNX 2 (входит в комплект поставки) или Capture NX-D (приобретается дополнительно; ☐ 268). Снимки в формате NEF (RAW) можно сохранить в формате JPEG с помощью **Обработка NEF (RAW)** (☐ 406).

Снимок не отображается на видеоустройстве высокой четкости: Проверьте, подсоединен ли кабель HDMI (☐ 277).

Фотокамера не реагирует на команды дистанционного управления телевизора HDMI-CEC:

- Выберите **Вкл.** для **HDMI > Управление устройством** в меню настройки (☐ 278).
 - Отрегулируйте настройки HDMI-CEC для телевизора, как описано в документации, прилагаемой к устройству.
-

Невозможно скопировать снимки на компьютер: ОС несовместима с фотокамерой или программным обеспечением для передачи. Воспользуйтесь устройством для чтения карт памяти, чтобы скопировать снимки на компьютер (□ 264).

Параметр удаления пыли в Capture NX-D не дает нужный эффект: Очистка матрицы изменяет расположение пыли на низкочастотном фильтре. Эталонные данные для очистки, записанные до того, как производится очистка матрицы, не могут использоваться для фотографий, сделанных после очистки матрицы. Эталонные данные для очистки, записанные после того, как производится очистка матрицы, не могут использоваться для фотографий, сделанных до очистки матрицы (□ 380).

NEF (RAW) отображаются на компьютере не так, как в фотокамере: Программное обеспечение сторонних производителей не воспроизводит эффекты Picture Control, активного D-Lighting или контроля виньетирования. Используйте ViewNX 2 (входит в комплект поставки) или дополнительное программное обеспечение Nikon, например, приложение Capture NX-D (можно загрузить с сайта; □ 268).

Wi-Fi (Беспроводные сети)

Интеллектуальные устройства не отображают SSID фотокамеры (имя сети):

- Проверьте, что **Включить** выбрано для **Wi-Fi > Сетевое подключение** в меню настройки фотокамеры (□ 284).
- Попробуйте выключить и снова включить Wi-Fi интеллектуального устройства.





Прочее

Сохраняется неправильная дата записи: Установите часы фотокамеры (□ 28, 381).

Невозможно выбрать пункт меню: Некоторые параметры недоступны при определенном сочетании настроек или при отсутствии карты памяти. Обратите внимание, что параметр **Информация о батарее** недоступен, когда фотокамера питается от дополнительного сетевого блока питания с разъемом питания (□ 383).

Сообщения об ошибках

В данном разделе перечислены индикаторы и сообщения об ошибках, отображаемые в видоискателе, на панели управления и мониторе фотокамеры.

Индикатор		Неисправность	Решение	📖
Панель управления	Видоискатель			
 F E (мигает)		Кольцо диафрагмы объектива не установлено на минимальную диафрагму.	Установите кольцо на минимальную диафрагму (максимальное число f).	33
		Низкий уровень заряда батареи.	Подготовьте полностью заряженную запасную батарею.	25
 (мигает)	 (мигает)	<ul style="list-style-type: none"> • Батарея разряжена. • Батарею использовать нельзя. • В фотокамеру или дополнительный батарейный блок MB-D16 вставлена сильно разряженная литий-ионная аккумуляторная батарея или батарея сторонних производителей. 	<ul style="list-style-type: none"> • Зарядите или замените батарею. • Обратитесь в сервисный центр компании Nikon. • Замените батарею или зарядите литий-ионную аккумуляторную батарею, если она сильно разряжена. 	xxii, 25, 26
ΔF		Объектив не установлен, или установлен объектив без микропроцессора, и не указана максимальная диафрагма. На индикаторе диафрагмы отображается количество делений шкалы относительно максимальной диафрагмы.	Значение диафрагмы будет отображаться, если указать максимальную диафрагму.	235

Индикатор		Неисправность	Решение	📖
Панель управления	Видоискатель			
F - - (мигает)		• Объектив не установлен.	• Установите объектив, отличный от IX Nikkor. Если установлен объектив со встроенным микропроцессором, снимите и заново установите объектив.	27, 426
		• Установлен объектив без микропроцессора.	• Выберите режим A или M .	88
—	▶ ◀ (мигает)	Фотокамера не может сфокусироваться, используя автофокусировку.	Измените компоновку кадра или произведите фокусировку вручную.	131, 132
(Мигают индикаторы экспозиции и индикация выдержки или диафрагмы)		Объект слишком яркий; снимок будет переэкспонирован.	• Уменьшите чувствительность ISO	134
			• В режиме съемки: P Используйте дополнительный фильтр ND	442
		Объект слишком темный; снимок будет недоэкспонирован.	S Уменьшите выдержку	90
			A Установите меньшую диафрагму (большее число f)	91
			<input checked="" type="checkbox"/> Выберите другой режим съемки	6
			• Увеличьте чувствительность ISO	134
			• В режиме съемки: P Используйте вспышку	180
			S Увеличьте выдержку	90
			A Установите большую диафрагму (меньшее число f)	91

Индикатор		Неисправность	Решение	□□
Панель управления	Видоискатель			
b u i b (мигает)		b u i b выбрана в режиме S.	Измените выдержку или выберите режим M.	90, 93
- - (мигает)		- - выбрана в режиме S.	Измените выдержку или выберите режим M.	90, 93
b u S Y (мигает)	b S Y (мигает)	Выполняется обработка.	Подождите, пока завершится обработка.	—
—	⚡ (мигает)	Если в течение 3 с после срабатывания вспышки мигает индикатор, снимок может оказаться недоэкспонированным.	Проверьте снимок на мониторе; если он недоэкспонирован, отрегулируйте настройки и повторите съемку.	241
F u i i (мигает)	F u i (мигает)	Недостаточно памяти для записи последующих снимков при текущих настройках, или в фотокамере закончились номера файлов или папок.	<ul style="list-style-type: none"> • Уменьшите качество или размер снимка. • Удалите фотографии после копирования важных изображений на компьютер или другое устройство. • Вставьте новую карту памяти. 	115, 118 258 26
E r r (мигает)		Неисправность фотокамеры.	Выполните спуск затвора. Если ошибка сохраняется или появляется часто, обратитесь в сервисный центр компании Nikon.	—

Индикатор		Неисправность	Решение	📖
Монитор	Панель управления			
Нет карты памяти.	(- E -)	Фотокамера не может обнаружить карту памяти.	Выключите фотокамеру и убедитесь, что карта памяти вставлена правильно.	26
Невозможно использовать эту карту памяти. Возможно, карта повреждена. Вставьте другую карту.	⚡ (мигает)	<ul style="list-style-type: none"> • Ошибка доступа к карте памяти. • Невозможно создать новую папку. 	<ul style="list-style-type: none"> • Используйте карту памяти, рекомендованную компанией Nikon. • Убедитесь, что контакты не загрязнены. Если карта повреждена, обратитесь к продавцу или в сервисный центр компании Nikon. • Удалите файлы или вставьте новую карту памяти после того, как скопируете изображения на компьютер или другое устройство. 	491 — 26, 258
📶	⚡ (мигает)	Фотокамера не может управлять картой Eye-Fi.	<ul style="list-style-type: none"> • Убедитесь, что прошивка карты Eye-Fi обновлена. • Скопируйте файлы с карты Eye-Fi на компьютер или другое устройство и отформатируйте карту или вставьте новую карту. 	391 26, 266, 375

Индикатор		Неисправность	Решение	□□
Монитор	Панель управления			
Карта памяти заблокирована. Переместите переключатель в положение записи.	Ⓜ Ⓜ Ⓜ - - - (мигает)	Карта памяти заблокирована (защита от записи).	Переместите переключатель защиты от записи в положение «записи».	33
Недоступно, если карта Eye-Fi заблокирована.	Ⓜ Ⓜ Ⓜ Ⓜ Ⓜ Ⓜ (мигает)	Карта Eye-Fi заблокирована (защита записи).		
Эта карта памяти не отформатирована. Отформатируйте карту.	[F Ⓜ Ⓜ] (мигает)	Карта памяти не отформатирована для использования с фотокамеры.	Отформатируйте карту памяти или вставьте новую.	26, 375
Повторная настройка часов.	—	Часы фотокамеры не настроены.	Настройте часы фотокамеры.	28, 381
Не удается включить режим Live view. Пожалуйста, подождите.	—	Высокая температура внутренних частей фотокамеры.	Подождите, пока остынут внутренние схемы фотокамеры, прежде чем возобновить режим live view или видеозапись.	466
В папке нет изображений.	—	В выбранных для просмотра папках или картах памяти отсутствуют изображения.	Выберите папку с изображениями в меню Папка просмотра или вставьте карту памяти, содержащую изображения.	26, 300
Все изображения скрыты.	—	Все снимки в текущей папке скрыты.	Просмотр изображений невозможен, пока не выбрана другая папка или пока с помощью функции Скрыть изображение не разрешен просмотр хотя бы одного снимка.	301

Индикатор		Неисправность	Решение	📖
Монитор	Панель управления			
Невозможно отобразить этот файл.	—	Файл был создан или изменен с помощью компьютера или фотокамеры другой модели, либо файл поврежден.	Невозможно просмотреть файл с помощью фотокамеры.	—
Не удается выбрать этот файл.	—	Выбранное изображение нельзя обработать.	Изображения, созданные с помощью других устройств, обработать нельзя.	395
Невозможно редактировать этот видеоролик.	—	Невозможно редактировать выбранный видеоролик.	<ul style="list-style-type: none"> • Видеоролики, созданные на других устройствах, редактировать нельзя. • Продолжительность видеоролика должна быть не менее двух секунд. 	85
Подключение не установлено; обнаружено несколько устройств. Повторите попытку позже.	—	Несколько интеллектуальных устройств пытаются подключиться к фотокамере одновременно.	Подождите несколько минут, прежде чем повторить попытку.	282
Ошибка	—	Ошибка Wi-Fi.	Выберите Выключить для Wi-Fi > Сетевое подключение , затем снова выберите Включить .	288

Индикатор		Неисправность	Решение	📖
Монитор	Панель управления			
Сеть недоступна. Пожалуйста, дождитесь, пока камера остынет.	—	Высокая температура внутренних частей фотокамеры.	Выключите фотокамеру и повторите попытку после того, как фотокамера остынет.	—
Проверьте принтер.	—	Ошибка принтера.	Проверьте принтер. Чтобы возобновить печать, выберите Продолжить (если доступно).	271 *
Проверьте бумагу.	—	Размер бумаги в принтере отличается от выбранного.	Вставьте бумагу соответствующего размера и выберите Продолжить .	271 *
Замятие бумаги.	—	В принтере застряла бумага.	Устраните замятие и выберите Продолжить .	271 *
Нет бумаги.	—	В принтере закончилась бумага.	Вставьте бумагу выбранного размера и выберите Продолжить .	271 *
Проверьте ресурс чернил.	—	Проблема с чернилами.	Проверьте чернила. Чтобы возобновить печать, выберите Продолжить .	271 *
Нет чернил.	—	В принтере нет чернил.	Замените картридж и выберите Продолжить .	271 *

* Более подробные сведения см. в руководстве по эксплуатации принтера.

Технические характеристики

Цифровая фотокамера Nikon D750

Тип	
Тип	Цифровая зеркальная фотокамера
Байонет объектива	Байонет F Nikon (с сопряжением АФ и контактами АФ)
Эффективный угол зрения	Nikon формата FX
Эффективное число пикселей	
Эффективное число пикселей	24,3 млн.
Матрица	
Матрица	35,9 × 24,0 мм КМОП-матрица
Общее число пикселей	24,93 млн.
Система уменьшения количества пыли	Очистка матрицы, получение данных для функции «Удаление пыли» (требуется программное обеспечение Capture NX-D)
Хранение	
Размер изображения (в пикселях)	<ul style="list-style-type: none">• Область изображения формата FX (36 × 24) 6 016 × 4 016 (L) 4 512 × 3 008 (M) 3 008 × 2 008 (S)• Область изображения 1,2× (30 × 20) 5 008 × 3 336 (L) 3 752 × 2 504 (M) 2 504 × 1 664 (S)• Область изображения формата DX (24 × 16) 3 936 × 2 624 (L) 2 944 × 1 968 (M) 1 968 × 1 312 (S)• Фотографии формата FX, сделанные во время видеосъемки в режиме live view 6 016 × 3 376 (L) 4 512 × 2 528 (M) 3 008 × 1 688 (S)• Фотографии формата DX, сделанные во время видеосъемки в режиме live view 3 936 × 2 224 (L) 2 944 × 1 664 (M) 1 968 × 1 112 (S) <p>Примечание: Фотографии, сделанные во время видеосъемки в режиме live view, имеют формат 16 : 9. Фотокамера дает возможность выбрать форматы на основе DX и FX.</p>

Хранение	
Формат файлов	<ul style="list-style-type: none"> • NEF (RAW): 12 или 14 бит, сжатие без потерь или обычное сжатие • JPEG: JPEG-совместимый со сжатием высокого качества (прибл. 1 : 4), обычного качества (прибл. 1 : 8) или низкого качества (прибл. 1 : 16) (Приоритет размера); доступно сжатие Оптимальное качество • NEF (RAW)+JPEG: Одна фотография, записанная в двух форматах: NEF (RAW) и JPEG
Система Picture Control	Стандартный, Нейтральный, Насыщенный, Монохромный, Портрет, Пейзаж, Равномерный; выбранный Picture Control можно изменить; сохранение пользовательских Picture Control
Носители информации	Карты памяти SD (Secure Digital), SDHC совместимые с UHS-I, и карты памяти SDXC
Двойное гнездо	Гнездо 2 может использоваться для параметра переполнения или резервирования данных или для отдельного хранения копий, созданных в формате NEF+JPEG; снимки можно копировать с одной карты на другую.
Файловая система	DCF 2.0, DPOF, Exif 2.3, PictBridge
Видоискатель	
Видоискатель	Однообъективный зеркальный прямой видоискатель с пентапризмой
Покрытие кадра	<ul style="list-style-type: none"> • FX (36 × 24): Прибл. 100% по горизонтали и 100% по вертикали • 1,2x (30 × 20): Прибл. 97% по горизонтали и 97% по вертикали • DX (24 × 16): Прибл. 97% по горизонтали и 97% по вертикали
Увеличение	Примерно 0,7 × (50 мм f/1,4 объектив, сфокусированный на бесконечность, $-1,0 \text{ м}^{-1}$)
Точка фокуса видоискателя	21 мм ($-1,0 \text{ м}^{-1}$; от центральной поверхности линзы окуляра видоискателя)
Диоптрийная настройка	$-3 - +1 \text{ м}^{-1}$

Видоискатель	
Фокусирующий экран	Тип экрана B BriteView Clear Matte Mark III с границами зоны АФ (может отображаться сетка кадрирования)
Зеркало	Быстровозвратный тип
Предварительный просмотр глубины резко изображаемого пространства	При нажатии кнопки Pv останавливается диафрагма объектива на значении диафрагмы, заданном пользователем (режимы A и M) или фотокамерой (другие режимы)
Диафрагма объектива	Мгновенно-возвратного типа, электронно-управляемая
Объектив	
Совместимые объективы	<p>Совместимость со всеми объективами AF NIKKOR, включая объективы типа G, E и D (имеются некоторые ограничения для объективов PC) и объективами DX (с использованием области изображения DX 24 × 16 1,5x), объективами AI-P NIKKOR, и объективами без микропроцессора AI (только режимы A и M). Объективы IX NIKKOR, объективы для F3AF и объективы без AI использовать нельзя.</p> <p>Электронный дальномер может использоваться с объективами, имеющими максимальную диафрагму f/5,6 или более (электронный дальномер поддерживает 11 точек фокусировки с объективами, имеющими максимальную диафрагму f/8 или более).</p>
Затвор	
Тип	С электронным управлением и вертикальным ходом ламелей
Скорость	1/4 000 – 30 с шагом 1/3, 1/2 EV, выдержка от руки, время, X200
Выдержка синхронизации вспышки	X = 1/200 с; синхронизация с выдержкой 1/250 с или длиннее (диапазон вспышки уменьшается при скоростях от 1/200 до 1/250 с)

Спуск	
Режим съемки	S (покадровая), S_L (непрерывный низкоскоростной), S_H (непрерывный высокоскоростной), Q (тихий затвор), Q_s (тихий непрерывный затвор), ⊙ (автоспуск), MUP (подъем зеркала)
Скорость съемки	1 – 6 кадров в секунду (S_L), 6,5 кадров в секунду (S_H) или 3 кадра в секунду (Q_s)
Автоспуск	2 с, 5 с, 10 с, 20 с; 1–9 экспозиций с интервалами 0,5, 1, 2 или 3 с
Режимы дистанционного управления (ML-L3)	Спуск с задержкой, быстрый спуск, подъем зеркала
Экспозиция	
Замер экспозиции	Замер экспозиции TTL с помощью датчика RGB, имеющего примерно 91К (91 000) пикселей
Метод замера экспозиции	<ul style="list-style-type: none"> • Матричный: 3D цветовой матричный замер III (объективы типа G, E и D); цветовой матричный замер III (другие объективы с микропроцессором); цветовой матричный замер доступен для объективов без микропроцессора при условии, что пользователем будут указаны характеристики объектива • Центровзвешенный: Примерно 75% значимости придается кругу диаметром 12 мм в центре кадра. Диаметр круга может быть изменен на 8, 15 или 20 мм или средневзвешенный замер может быть основан на средней величине по всему кадру (объективы без микропроцессора используют круг диаметром 12 мм) • Точечный: Измерение в круге диаметром 4 мм (примерно 1,5% кадра), центр которого совпадает с выбранной точкой фокусировки (с центральной точкой фокусировки, если установлен объектив без микропроцессора) • По ярким участкам: Доступен с объективами типа G, E и D; эквивалент центровзвешенного замера при использовании других объективов.
Диапазон (ISO 100, объектив f/1,4, 20 °C)	<ul style="list-style-type: none"> • Матричный, центровзвешенный замер или замер экспозиции по ярким участкам: 0–20 EV • Точечный замер: 2–20 EV
Сопряжение с экспонометром	Комбинированное с микропроцессором и AI

Экспозиция	
Режим	Режимы авто (AUTO авто; авто (вспышка выключена)); сюжетные режимы (портрет; пейзаж; ребенок; спорт; макро; ночной портрет; ночной пейзаж; праздник/в помещении; пляж/снег; закат; сумерки/рассвет; портрет питомца; свет от свечи; цветение; краски осени; еда); режимы спецэффектов (ночное видение; цветной эскиз; эффект миниатюры; выборочный цвет; силуэт; высокий ключ; низкий ключ); программный авто с гибкой программой (P); автоматический режим с приоритетом выдержки (S), автоматический режим с приоритетом диафрагмы (A); ручную (M); U1 (настройки пользователя 1); U2 (настройки пользователя 2)
Коррекция экспозиции	Возможность регулировки на -5 – +5 EV с шагом 1/3 или 1/2 EV в режимах P, S, A, M, SCENE и
Брекетинг экспозиции	2–9 кадров с шагом 1/3, 1/2, 2/3 или 1 EV; 2–5 кадров с шагом 2 или 3 EV
Брекетинг вспышки	2–9 кадров с шагом 1/3, 1/2, 2/3 или 1 EV; 2–5 кадров с шагом 2 или 3 EV
Брекетинг баланса белого	2–3 кадра с шагом 1, 2 или 3
Брекетинг акт. D-Lighting	2 кадра используют выбранную величину для одного кадра, или 3–5 кадров используют предустановленную величину для всех кадров
Блокировка экспозиции	Светосила блокируется на обнаруженном значении с помощью кнопки «AE-L/AF-L» (АЭ-Б/АФ-Б)
Чувствительность ISO (рекомендуемый индекс экспозиции)	ISO 100–12800 с шагом 1/3 или 1/2 EV. Чувствительность можно установить прибл. на 0,3, 0,5, 0,7 или 1 EV (эквивалент ISO 50) ниже ISO 100 или на 0,3, 0,5, 0,7, 1 или 2 EV (эквивалент ISO 51200) выше ISO 12800; доступно автоматическое управление чувствительностью ISO
Активный D-Lighting	Авто, Сверхусиленный, Усиленный, Нормальный, Умеренный, Выкл.

Фокусировка	
Автофокусировка	Усовершенствованный сенсорный модуль автофокусировки Nikon Multi-CAM 3500 II с определением фазы TTL, тонкой настройкой и 51 точкой фокусировки (включая 15 крестообразных датчиков; f/8 поддерживается 11 датчиками) и вспомогательной подсветкой АФ (диапазон прибл. 0,5–3 м)
Дальность обнаружения	От –3 до +19 EV (ISO 100, 20 °C)
Встроенный мотор объектива	<ul style="list-style-type: none"> • Автофокусировка (АФ): Покадровая следящая АФ (AF-S); непрерывная следящая АФ (AF-C); автоматический выбор AF-S/AF-C (AF-A); автоматическое включение прогнозирующей следящей фокусировки в зависимости от состояния объекта • Ручная фокусировка (М): Можно использовать электронный дальномер
Точка фокусировки	Можно выбрать из 51 или 11 точек фокусировки
Режим зоны АФ	Одноточечная АФ; 9-, 21- или 51-точечная динамическая АФ, 3D-слежение, групповая АФ, автоматический выбор зоны АФ
Блокировка фокусировки	Фокусировку можно заблокировать нажатием спусковой кнопки затвора наполовину (покадровая следящая АФ) или нажатием $\frac{AF-L}{AF-ON}$ кнопки «AE-L/AF-L» (AЭ-Б/АФ-Б)
Вспышка	
Встроенная вспышка	 : Автоматическая вспышка с автоматическим подъемом P, S, A, M, 11: Ручной подъем с освобождением кнопкой
Ведущее число	Прибл. 12, 12 с ручной вспышкой (м, ISO 100, 20 °C)

Вспышка	
Управление вспышкой	TTL: Управление вспышкой i-TTL с помощью датчика RGB примерно с 91K (91 000) пикселей доступно со встроенной вспышкой; сбалансированной заполняющей вспышкой i-TTL для цифровых зеркальных фотокамер используется с матричным, центровзвешенным замером и замером экспозиции по ярким участкам, стандартная вспышка i-TTL для цифровых зеркальных фотокамер с точечным замером
Режим вспышки	Авто, автоматический режим с подавлением эффекта красных глаз, автоматическая медленная синхронизация, автоматическая медленная синхронизация с подавлением эффекта красных глаз, заполняющая вспышка, подавление эффекта красных глаз, медленная синхронизация, медленная синхронизация с подавлением эффекта красных глаз, задняя шторка с медленной синхронизацией, синхронизация по задней шторке, выкл.; поддерживается автоматическая высокоскоростная синхронизация FP
Коррекция вспышки	От -3 до +1 EV с шагом $\frac{1}{3}$ или $\frac{1}{2}$ EV
Индикатор готовности вспышки	Горит при полностью заряженной встроенной или дополнительной вспышке; мигает после срабатывания вспышки на полную мощность
Башмак для принадлежностей	Башмак для «горячего» подключения с синхроконтрактом и контактом передачи данных ISO 518 с предохраняющим фиксатором
Система креативного освещения (CLS) Nikon	Поддерживается система креативного освещения Nikon (CLS); доступен параметр режима управления
Синхроконтракт	Переходник синхроконтракта AS-15 (приобретается дополнительно)
Баланс белого	
Баланс белого	Автоматический режим (2 типа), лампы накаливания, лампы дневного света (7 типов), прямой солнечный свет, вспышка, облачно, тень, ручная настройка (можно сохранить до 6 значений), точечный баланс белого доступен в режиме live view), выбор цветовой температуры (2 500 K–10 000 K), все с тонкой настройкой

Live view	
Режимы	Фотосъемка в режиме live view (фотографии), видеосъемка в режиме live view (видеоролики)
Встроенный мотор объектива	<ul style="list-style-type: none"> • Автофокусировка (АФ): Покадровая следящая АФ (AF-S); постоянная следящая АФ (AF-F) • Ручная фокусировка (М)
Режим зоны АФ	АФ с приоритетом лица, широкая область АФ, нормальная область АФ, ведение объекта АФ
Автофокусировка	АФ с функцией определения контраста в любом месте кадра (фотокамера выбирает точку фокусировки автоматически, когда выбрана АФ с приоритетом лица или ведение объекта АФ)
Видео	
Замер экспозиции	Замер экспозиции TTL с помощью основной матрицы
Метод замера экспозиции	Матричный, центровзвешенный или по ярким участкам
Размер кадра (в пикселях) и частота кадров при видеосъемке	<ul style="list-style-type: none"> • 1 920 × 1 080; 60 p (прогрессивная), 50 p, 30 p, 25 p, 24 p • 1 280 × 720; 60 p, 50 p <p>Фактические значения частоты кадров при видеосъемке для 60 p, 50 p, 30 p, 25 p и 24 p составляют 59,94, 50, 29,97, 25 и 23,976 кадров в секунду соответственно; параметры поддерживают ★высокое и среднее качество изображения</p>
Формат файлов	MOV
Сжатие видео	Сложное кодирование видеосигнала H.264/MPEG-4
Формат записи аудио	Линейная импульсно-кодовая модуляция
Устройство записи аудио	Встроенный или внешний стереомикрофон; регулировка чувствительности
Прочие параметры	Индексная маркировка, цейтраферная видеосъемка
Монитор	
Монитор	8-см/3,2-дюйма, прилб. 1 229 тыс. точек (VGA; 640 × RGBW × 480 = 1 228 800 точек), низкотемпературный поликремниевый наклоняющийся ЖК-монитор на тонкопленочных транзисторах, угол обзора прилб. 170 °, прилб. 100% покрытие кадра, регулировка яркости и угла

Просмотр	
Просмотр	Полнокадровый просмотр и просмотр уменьшенных изображений (4, 9 или 72 изображения или календарный) с увеличением при просмотре, просмотр видеороликов, показ слайдов снимков и/или видеороликов, отображение гистограммы, засветка, информация о снимке, отображение данных о местоположении и автоматический поворот изображения
Интерфейс	
USB	Hi-Speed USB; рекомендуется подключение к встроенному порту USB
Выход HDMI	Разъем HDMI типа С
Разъем для дополнительных принадлежностей	<ul style="list-style-type: none"> • Беспроводные контроллеры дистанционного управления: WR-1, WR-R10 (приобретаются дополнительно) • Кабель дистанционного управления: MC-DC2 (приобретается дополнительно) • Устройство GPS: GP-1/GP-1A (приобретается дополнительно)
Аудиовход	Мини-контактный стереоразъем (диаметр 3,5 мм; подключение питания поддерживается)
Вывод звука	Мини-контактный стереоразъем (диаметр 3,5 мм)
Беспроводная сеть (только D750; не доступна для D750 (K))	
Стандарты	IEEE 802.11b, IEEE 802.11g
Протоколы связи	<ul style="list-style-type: none"> • IEEE 802.11b: DSSS/CCK • IEEE 802.11g: OFDM
Рабочая частота	от 2 412 до 2 462 МГц (каналы 1–11)
Диапазон (линия прямой видимости)	Примерно 30 м (предполагается отсутствие помех; диапазон может отличаться в зависимости от уровня сигнала, а также наличия или отсутствия препятствий)
Скорость передачи данных	54 Мбит/с Максимальные расчетные скорости передачи данных в соответствии со стандартом IEEE. Фактические скорости передачи могут отличаться от указанных.
Защита	<ul style="list-style-type: none"> • Проверка подлинности: Открытая система, WPA2-PSK • Шифрование: AES
Беспроводная настройка	Поддерживает WPS
Протоколы доступа	Инфраструктура

Поддерживаемые языки	
Поддерживаемые языки	Арабский, бенгальский, болгарский, китайский (упрощенный и традиционный), чешский, датский, голландский, английский, финский, французский, немецкий, греческий, хинди, венгерский, индонезийский, итальянский, японский, корейский, маратхи, норвежский, персидский, польский, португальский (Португалия и Бразилия), румынский, русский, сербский, испанский, шведский, тамильский, телугу, тайский, турецкий, украинский, вьетнамский

Источник питания	
Батарея	Одна литий-ионная аккумуляторная батарея EN-EL15
Батарейный блок	Дополнительный универсальный батарейный блок MB-D16 с одной литий-ионной аккумуляторной батареей EN-EL15 Nikon, или шестью щелочными, никель-металлгидридными или литиевыми батареями типоразмера AA
Сетевой блок питания	Сетевой блок питания EH-5b; требуется разъем питания EP-5B (приобретается дополнительно)

Штативное гнездо	
Штативное гнездо	1/4 дюйма (ISO 1222)

Размеры/масса	
Размеры (Ш × В × Г)	Прибл. 140,5 × 113 × 78 мм
Масса	Примерно 840 г с батареей и картой памяти, но без защитной крышки; примерно 750 г (только корпус фотокамеры)

Рабочие условия	
Температура	0 °C – 40 °C
Влажность	85 % или менее (без конденсата)

- Если не оговорено иное, все значения приведены для фотокамеры с полностью заряженной батареей, работающей при температуре, указанной Camera and Imaging Products Association (CIPA; Ассоциация производителей фотокамер и устройств обработки изображений): 23 ± 3 °C.
- Компания Nikon оставляет за собой право в любое время без предварительного уведомления изменять технические характеристики устройств и программного обеспечения, описанные в данном руководстве. Компания Nikon не несет ответственность за ущерб в результате ошибок, которые могут присутствовать в настоящем руководстве.

Зарядное устройство MH-25a

Диапазон входного напряжения	100–240 В переменного тока, 50/60 Гц, 0,23–0,12 А
Номинальные выходные параметры	Постоянный ток 8,4 В/1,2 А
Совместимые батареи	Литий-ионные аккумуляторные батареи EN-EL15 Nikon
Время зарядки	Примерно 2 часа 35 минут при температуре окружающей среды 25 °С для полностью разряженной батареи
Рабочая температура	0 °С – 40 °С
Размеры (Ш × В × Г)	Прибл. 95 × 33,5 × 71 мм, без выступающих частей
Длина сетевого шнура (если входит в комплект)	Прибл. 1,5 м
Масса	Прибл. 115 г, без прилагаемого разъема питания (сетевого шнура или сетевого блока питания)

Литий-ионная аккумуляторная батарея EN-EL15

Тип	Литий-ионная аккумуляторная батарея
Номинальная мощность	7,0 В/1 900 мА/ч
Рабочая температура	0 °С – 40 °С
Размеры (Ш × В × Г)	Прибл. 40 × 56 × 20,5 мм
Масса	Прибл. 88 г, без защитной крышки

- Компания Nikon оставляет за собой право в любое время без предварительного уведомления изменять технические характеристики устройств и программного обеспечения, описанные в данном руководстве. Компания Nikon не несет ответственность за ущерб в результате ошибок, которые могут присутствовать в настоящем руководстве.

■ ■ Поддерживаемые стандарты

- **DCF Версии 2.0:** Правила разработки файловых систем для цифровых фотокамер (Design Rule for Camera File Systems (DCF)) – это промышленный стандарт, широко используемый в производстве цифровых фотокамер и обеспечивающий совместимость фотокамер разных производителей.
- **DPOF:** Формат цифровых заданий печати (Digital Print Order Format (DPOF)) – это промышленный стандарт, позволяющий печатать снимки по заданиям печати, которые хранятся на карте памяти.
- **Exif версии 2.3:** Фотокамера поддерживает формат Exif (совместимый формат графических файлов для цифровых фотокамер, Exchangeable Image File Format for Digital Still Cameras) версии 2.3 – стандарт, позволяющий использовать информацию, сохраняемую вместе со снимками, для получения оптимального воспроизведения цвета при печати снимков на Exif-совместимых принтерах.
- **PictBridge:** Стандарт, разработанный в результате совместной деятельности производителей цифровых фотокамер и принтеров, позволяющий печатать снимки напрямую с принтера, без предварительного перемещения на компьютер.
- **HDMI: High-Definition Multimedia Interface** (Интерфейс мультимедиа высокого разрешения) – стандарт мультимедийных интерфейсов для бытовой электроники и аудио-видеоустройств, способный осуществлять передачу аудиовизуальных данных и управляющих сигналов на HDMI-совместимые устройства по однопроводному соединению.

Сведения о товарных знаках

IOS является товарным знаком или зарегистрированным товарным знаком компании Cisco Systems, Inc. в США и/или других странах и используется по лицензии. Mac и OS X являются зарегистрированными товарными знаками корпорации Apple Inc. в США и/или других странах. Microsoft, Windows и Windows Vista являются зарегистрированными торговыми знаками или торговыми марками Microsoft Corporation в США и/или других странах. PictBridge является товарным знаком. Логотипы SD, SDHC и SDXC являются товарными знаками SD-3C, LLC. HDMI, логотип HDMI и High-Definition Multimedia Interface являются товарными знаками или зарегистрированными товарными знаками HDMI Licensing, LLC.

HDMI

Wi-Fi и логотип Wi-Fi являются товарными знаками или зарегистрированными товарными знаками компании Wi-Fi Alliance. Все другие торговые наименования, упоминаемые в настоящем руководстве и в другой документации, которая поставляется вместе с изделиями компании Nikon, являются товарными знаками или зарегистрированными товарными знаками своих владельцев.

Единообразие маркировки

Стандарты, которым фотокамера соответствует, можно просматривать с помощью параметра **Единообразие маркировки** в меню настройки (☰ 392).

Лицензия FreeType (FreeType2)

На некоторые части данного программного обеспечения распространяется авторское право © 2012 Проект FreeType (<http://www.freetype.org>). Все права защищены.

Лицензия MIT (HarfBuzz)

На некоторые части данного программного обеспечения распространяется авторское право © 2014 Проект HarfBuzz (<http://www.freedesktop.org/wiki/Software/HarfBuzz>). Все права защищены.

 Сертификаты

• Indonesia

35157/SDPPI/2014
4593

35158/SDPPI/2014
4588

• México

COFETEL: RCPMULB13-0954
LBWA1U5YR1

• Paraguay

Número del Registro: 2014-01-I-00028

Este producto contiene un transmisor
aprobado por la CONATEL.

• Brasil



(01)0789857980 048 9

• الأردن

TRC/LPD/2013/141

• عُمان

OMAN-TRA

R/1307/13

D100428

• الإمارات العربية المتحدة

TRA

REGISTERED No:

ER0112542/13

DEALER No:

DA0073692/11

Рекомендованные карты памяти

Следующие карты памяти SD были проверены и рекомендованы к использованию в данной фотокамере. Карты со скоростью записи класса 6 и выше рекомендуются для записи видеороликов. Запись может неожиданно прерваться при использовании карт с меньшей скоростью записи.

	Карты SD	Карты SDHC ²	Карты SDXC ³
SanDisk	2 Гб ¹	4 Гб, 8 Гб, 16 Гб, 32 Гб	64 Гб, 128 Гб
Toshiba	—		64 Гб
Panasonic	2 Гб ¹	4 Гб, 6 Гб, 8 Гб, 12 Гб, 16 Гб, 24 Гб, 32 Гб	48 Гб, 64 Гб
Lexar Media		4 Гб, 8 Гб, 16 Гб, 32 Гб	—
Platinum II	—	8 Гб, 16 Гб, 32 Гб	64 Гб
Professional			64 Гб, 128 Гб, 256 Гб
Full-HD Video		4 Гб, 8 Гб, 16 Гб	—

- 1 Проверьте, поддерживают ли устройства для чтения карт памяти или другие устройства, с которыми будут использоваться карты памяти, карты на 2 Гб.
- 2 Проверьте, совместимы ли устройства для чтения карт памяти или другие устройства, с которыми будут использоваться карты памяти, с картами SDHC. Фотокамера поддерживает UHS-1.
- 3 Проверьте, совместимы ли устройства для чтения карт памяти или другие устройства, с которыми будут использоваться карты памяти, с картами SDXC. Фотокамера поддерживает UHS-1.



Другие карты памяти не проверялись. Для получения дополнительных сведений о перечисленных выше картах памяти обращайтесь в представительства соответствующих компаний.

Емкость карты памяти

В следующей таблице представлено примерное количество снимков, которое можно сохранить на 16 Гб карте памяти SanDisk SDSDXPA-016G-J35 UHS-I SDHC при различных настройках качества изображения (□ 115), размера изображения (□ 118) и области изображения (□ 110).

■ Область изображения FX (36 × 24)*

Качество изображения	Размер изображения	Размер файла ¹	Количество изображений ¹	Емкость буфера ²
NEF (RAW), Сжатие без потерь, 12 бит	—	21,0 МБ	376	25
NEF (RAW), Сжатие без потерь, 14 бит	—	26,9 МБ	292	15
NEF (RAW), обычное сжатие, 12 бит	—	19,2 МБ	507	33
NEF (RAW), обычное сжатие, 14 бит	—	23,9 МБ	425	21
JPEG выс. кач. ³	Большой	12,6 МБ	923	87
	Средний	7,7 МБ	1 500	100
	Маленький	4,1 МБ	2 900	100
JPEG сред. кач. ³	Большой	6,7 МБ	1 800	100
	Средний	3,9 МБ	2 900	100
	Маленький	2,1 МБ	5 500	100
JPEG низ. кач. ³	Большой	2,2 МБ	3 500	100
	Средний	1,6 МБ	5 700	100
	Маленький	1,1 МБ	10 100	100

* Включает изображения, сделанные с объективами не формата DX при выборе **Вкл.** для **Авт. кадрирование DX**.

Область изображения формата DX (24 × 16)*

Качество изображения	Размер изображения	Размер файла ¹	Количество изображений ¹	Емкость буфера ²
NEF (RAW), Сжатие без потерь, 12 бит	—	10,5 МБ	579	100
NEF (RAW), Сжатие без потерь, 14 бит	—	13,1 МБ	449	48
NEF (RAW), обычное сжатие, 12 бит	—	9,8 МБ	785	100
NEF (RAW), обычное сжатие, 14 бит	—	11,9 МБ	656	100
JPEG выс. кач. ³	Большой	6,2 МБ	1 900	100
	Средний	3,9 МБ	3 000	100
	Маленький	2,3 МБ	5 000	100
JPEG сред. кач. ³	Большой	3,1 МБ	3 700	100
	Средний	2,0 МБ	5 700	100
	Маленький	1,2 МБ	9 300	100
JPEG низ. кач. ³	Большой	1,6 МБ	7 000	100
	Средний	1,2 МБ	10 300	100
	Маленький	0,8 МБ	15 600	100

* Включает изображения, сделанные с объективами формата DX при выборе **Вкл.** для **Авт. кадрирование DX**.

- 1 Все значения приблизительны. Размер файла зависит от записанного сюжета.
- 2 Максимальное количество экспозиций, которое можно сохранить в буфере памяти при ISO 100. Уменьшается, если **Оптимальное качество** выбрано для **Сжатие JPEG** (□ 117), чувствительность ISO установлена на Hi-0,3 или выше, или если включено понижение шума для длительных экспозиций или автоматическое управление искажениями.
- 3 Данные значения предполагают, что параметр **Сжатие JPEG** установлен на **Приоритет размера**. Выбор параметра **Оптимальное качество** приведет к увеличению размера изображений JPEG; количество изображений и емкость буфера памяти, соответственно, уменьшатся.

д3—Макс. при непрер. съемке (□ 339)

Максимальное количество фотографий, которое можно сделать за одну серию, можно установить на любое число от 1 до 100.

Ресурс работы батареи

Продолжительность отснятых эпизодов видеороликов или количество снимков, которые можно записать при полностью заряженных батареях, меняются в зависимости от состояния батареи, температуры, интервалов между съемкой кадров и продолжительности отображения меню. В случае использования батарей типоразмера AA, их емкость тоже непостоянна, и зависит от марки и условий хранения; некоторые батареи использовать нельзя. Ниже приведены примерные значения для фотокамеры и дополнительного универсального батарейного блока MB-D16.

- **Фотографии, покадровый режим съемки (стандарт CIPA ¹)**
 - Одна батарея EN-EL15 (фотокамера): Прибл. 1 230 снимков
 - Одна батарея EN-EL15 (MB-D16): Прибл. 1 230 снимков
 - Шесть щелочных батарей типоразмера AA (MB-D16): Прибл. 430 снимков
- **Фотографии, непрерывный режим съемки (стандарт Nikon ²)**
 - Одна батарея EN-EL15 (фотокамера): Прибл. 4 420 снимков
 - Одна батарея EN-EL15 (MB-D16): Прибл. 4 420 снимков
 - Шесть щелочных батарей типоразмера AA (MB-D16): Прибл. 780 снимков
- **Видеоролики ³**
 - Одна батарея EN-EL15 (фотокамера): Прибл. 55 минут отснятых эпизодов HD
 - Одна батарея EN-EL15 (MB-D16): Прибл. 55 минут отснятых эпизодов HD
 - Шесть щелочных батарей типоразмера AA (MB-D16): Прибл. 20 минут отснятых эпизодов HD

- 1 Измерено при температуре 23 °C (± 2 °C) с объективом AF-S NIKKOR 24–85 мм f/3,5–4,5G ED VR при следующих условиях испытания: объектив настраивался от бесконечности до минимального расстояния фокусировки, и делалась одна фотография при настройках по умолчанию каждые 30 с; вспышка срабатывала один раз с каждым вторым снимком. Режим live view не использовался.
- 2 Измерено при температуре 20 °C с объективом AF-S NIKKOR 24–85 мм f/3,5–4,5G ED VR при следующих условиях испытания: качество изображения установлено на JPEG сред. кач., размер изображения установлен на **M** (средний), выдержка $\frac{1}{250}$ с, спусковая кнопка затвора нажималась наполовину на три секунды и фокусировка настраивалась от бесконечности до минимального фокусного расстояния три раза; делалась последовательность из шести кадров и экран включался на пять секунд, а затем снова выключался; цикл повторялся после окончания таймера режима ожидания.
- 3 Измерено при 23 °C (± 3 °C) при настройках фотокамеры по умолчанию и использовании объектива AF-S NIKKOR 24–85 мм f/3,5–4,5G ED VR при условиях, указанных Camera and Imaging Products Association (CIPA) (Ассоциацией производителей фотокамер и устройств обработки изображений). Отдельные видеоролики могут иметь продолжительность до 20 минут (1 080/60p) или размер до 4 ГБ; запись может закончиться до того, как будут достигнуты эти пределы, если фотокамера нагреется.

Ресурс работы батарей сокращается, если:

- Использование монитора
- Спусковая кнопка затвора удерживается нажатой наполовину
- Производится многократная автофокусировка
- Делаются фотографии в формате NEF (RAW)
- Используется длинная выдержка
- Используется дополнительное устройство GPS GP-1 или GP-1A или беспроводной контроллер дистанционного управления WR-R10/WR-1
- Используется Wi-Fi или дополнительное устройство связи UT-1 или беспроводной передатчик WT-5
- Используется режим VR (подавление вибраций) на объективе VR

Для обеспечения максимально эффективной работы литий-ионных аккумуляторных батарей Nikon EN-EL15:

- Не допускайте загрязнения контактов батареи. Грязь на контактах может ухудшить эксплуатационные характеристики батареи.
- Используйте батареи сразу после зарядки. Если батареи не используются, они постепенно разряжаются.

Объективы, которые могут блокировать встроенную вспышку и вспомогательную подсветку АФ

Объективы, перечисленные в данном разделе, могут блокировать встроенную вспышку или вспомогательную подсветку АФ при определенных условиях.

■ Вспомогательная подсветка АФ

Некоторые объективы могут блокировать подсветку при определенных расстояниях фокусировки. Снимите бленды при использовании подсветки.

Вспомогательная подсветка АФ недоступна со следующими объективами:

- AF-S NIKKOR 200 мм f/2G ED VR II
- AF-S VR Zoom-Nikkor 200–400 мм f/4G IF-ED
- AF-S NIKKOR 200–400 мм f/4G ED VR II
- AF-S NIKKOR 300 мм f/2,8G ED VR II

На расстояниях менее 0,7 м следующие типы объективов могут заблокировать вспомогательную подсветку АФ и помешать автофокусировке при недостаточном освещении:

- AF-S NIKKOR 16–35 мм f/4G ED VR
- AF-S Zoom-Nikkor 17–35 мм f/2,8D IF-ED
- AF-S DX Zoom-Nikkor 17–55 мм f/2,8G IF-ED
- AF-S DX VR Zoom-Nikkor 18–200 мм f/3,5–5,6G IF-ED
- AF Zoom-Nikkor 20–35 мм f/2,8D IF
- AF Zoom-Nikkor 24–85 мм f/2,8–4D IF
- AF-S NIKKOR 24–85 мм f/3,5–4,5G ED VR
- AF Zoom Nikkor 24–120 мм f/3,5–5,6D (IF)
- AF-S NIKKOR 24–120 мм f/4G ED VR
- AF-S NIKKOR 28–300 мм f/3,5–5,6G ED VR
- AF-S NIKKOR 35 мм f/1,4G
- AF Zoom Micro Nikkor ED 70–180 мм f/4,5–5,6D
- AF-S VR Micro-Nikkor 105 мм f/2,8G IF-ED

На расстояниях менее 1,0 м следующие типы объективов могут заблокировать вспомогательную подсветку АФ и помешать автофокусировке при недостаточном освещении:

- AF-S DX NIKKOR 18–200 мм f/3,5–5,6G ED VR II
- AF-S DX NIKKOR 18–300 мм f/3,5–5,6G ED VR
- AF-S DX NIKKOR 18–300 мм f/3,5–6,3G ED VR
- AF-S NIKKOR 24–70 мм f/2,8G ED
- AF-S VR Zoom-Nikkor 24–120 мм f/3,5–5,6G IF-ED
- AF-S Zoom-Nikkor 28–70 мм f/2,8D IF-ED
- AF-S NIKKOR 28–300 мм f/3,5–5,6G ED VR
- AF Micro-Nikkor 200 мм f/4D IF-ED

На расстояниях менее 1,5 м следующие типы объективов могут заблокировать вспомогательную подсветку АФ и помешать автофокусировке при недостаточном освещении:

- AF-S NIKKOR 14–24 мм f/2,8G ED
- AF-S DX NIKKOR 18–300 мм f/3,5–5,6G ED VR
- AF-S DX NIKKOR 55–300 мм f/4,5–5,6G ED VR
- AF-S VR Zoom-Nikkor 70–200 мм f/2,8G IF-ED
- AF-S NIKKOR 70–200 мм f/2,8G ED VR II
- AF Zoom-Nikkor 80–200 мм f/2,8D ED
- AF-S Zoom-Nikkor 80–200 мм f/2,8D IF-ED

■ Встроенная вспышка

Минимальный диапазон встроенной вспышки составляет 0,6 м, и ее нельзя использовать при съемке в макро диапазоне зум-объективов для макросъемки. Она может использоваться с объективами со встроенным микропроцессором с фокусным расстоянием от 24 мм (16 мм в формате DX) до 300 мм, хотя в некоторых случаях вспышка может не быть в состоянии полностью осветить объект в некоторых диапазонах или с фокусных расстояний из-за теней, отбрасываемых объективом. На следующих рисунках показан эффект виньетирования, вызванный тенями, отбрасываемыми объективом при использовании вспышки.

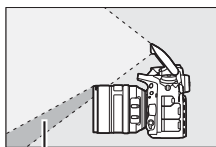

Тень

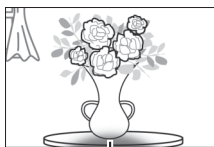

Виньетирование

Снимайте бленды объектива во избежание отбрасывания ими теней. Вспышка может не быть в состоянии полностью осветить объект, если следующие объективы используются на расстояниях меньших, чем указано ниже:

	Объектив	Положение зума	Минимальное расстояние без виньетирования
DX	AF-S DX NIKKOR 10–24 мм f/3,5–4,5G ED	18–24 мм	Отсутствие виньетирования
	AF-S DX Zoom-Nikkor 12–24 мм f/4G IF-ED	18 мм	1,0 м
		20–24 мм	Отсутствие виньетирования
	AF-S DX Zoom-Nikkor 17–55 мм f/2,8G IF-ED	20 мм	2,0 м
		24–55 мм	1,0 м
	AF-S DX NIKKOR 18–200 мм f/3,5–5,6G ED VR II AF-S DX VR Zoom-Nikkor 18–200 мм f/3,5–5,6G IF-ED	18 мм	1,0 м
24–200 мм		Отсутствие виньетирования	
AF-S DX NIKKOR 18–300 мм f/3,5–5,6G ED VR	28 мм	1,0 м	
	50–300 мм	Отсутствие виньетирования	

	Объектив	Положение зума	Минимальное расстояние без виньетирования
FX	AF-S NIKKOR 16–35 мм f/4G ED VR	35 мм	1,5 м
	AF-S Zoom-Nikkor 17–35 мм f/2,8D IF-ED	28 мм	1,5 м
		35 мм	Отсутствие виньетирования
	AF Zoom-Nikkor 18–35 мм f/3,5–4,5D IF-ED	24 мм	1,0 м
		28–35 мм	Отсутствие виньетирования
	AF-S NIKKOR 18–35 мм f/3,5–4,5G ED	28 мм	1,5 м
		35 мм	Отсутствие виньетирования
	AF Zoom-Nikkor 20–35 мм f/2,8D IF	24 мм	1,5 м
		28 мм	1,0 м
		35 мм	Отсутствие виньетирования
	AF-S NIKKOR 20 мм f/1,8G	20 мм	1,0 м
	AF-S NIKKOR 24 мм f/1,4G ED	24 мм	1,0 м
	AF-S NIKKOR 24–70 мм f/2,8G ED	35 мм	1,5 м
		50–70 мм	Отсутствие виньетирования
	AF-S VR Zoom-Nikkor 24–120 мм f/3,5–5,6G IF-ED	24 мм	1,0 м
		35–120 мм	Отсутствие виньетирования
	AF-S NIKKOR 24–120 мм f/4G ED VR	24 мм	2,0 м
		28 мм	1,0 м
		50–120 мм	Отсутствие виньетирования
	AF-S Zoom-Nikkor 28–70 мм f/2,8D IF-ED	28 мм	1,0 м
50–70 мм		Отсутствие виньетирования	
AF-S NIKKOR 28–300 мм f/3,5–5,6G ED VR	28 мм	1,5 м	
	35 мм	1,0 м	
	50–300 мм	Отсутствие виньетирования	
PC-E NIKKOR 24 мм f/3,5D ED *	24 мм	1,5 м	

* При отсутствии сдвига или наклона.

При использовании объектива AF-S NIKKOR 14–24 мм f/2,8G ED вспышка не сможет полностью осветить объект со всех расстояний.

Встроенную вспышку также можно использовать со следующими объективами без микропроцессора: Nikon серии E и NIKKOR 24–300 мм (с объективами AI-S, AI-, и AI-modified). Объективы AI 50–300 мм f/4,5, модифицированный AI 50–300 мм f/4,5, AI-S 50–300 мм f/4,5 ED и AI 50–300 мм f/4.5 ED должны использоваться в положении зума 70 мм или более. С объективами AI-S и AI 25–50 мм f/4 ED виньетирование не произойдет при превышении следующих расстояний: 2,0 м при положении зума 25 мм и 1,0 м при положении зума 28 мм; виньетирование не произойдет при положении зума 35 мм или более.

Предметный указатель

Символы

(Режим Авто)	34
(Режим «Авто (вспышка выключена)») 34	
SCENE (Сюжетный режим)	41
EFFECTS (Спецэффекты)	46
(Портрет)	42
(Пейзаж)	42
(Ребенок)	42
(Спорт)	42
(Макро)	43
(Ночной портрет)	43
(Ночной пейзаж)	43
(Праздник/в помещении)	43
(Пляж/снег)	44
(Закат)	44
(Сумерки/рассвет)	44
(Портрет питомца)	44
(Свет от свечи)	45
(Цветение)	45
(Краски осени)	45
(Еда)	45
(Ночное видение)	47
(Цветной эскиз)	47, 50
(Эффект миниатюры)	48, 51
(Выборочный цвет)	48, 52
(Силуэт)	48
(Высокий ключ)	49
(Низкий ключ)	49
P (Программный автоматический режим)	89
S (Автоматический режим с приоритетом выдержки)	90
A (Автоматический режим с приоритетом диафрагмы)	91
M (Вручную)	93
U1/U2	99
S (Покадровая)	103
Сл (Непрерывный низкоскоростной)	103, 338
Сн (Непрерывный высокоскоростной)	103
Q (Тихий затвор)	103

Qc (Спуск затвора Qc)	103
(Автоспуск)	103, 106
Мир (Подъем зеркала)	104, 109
(AF с приоритетом лица)	58
(Широкая область AF)	58
(Нормальная область AF)	58
(Ведение объекта AF)	58
(Матричный)	139, 335
(Центровзвешенный)	139, 335
(Точечный)	139
(По ярким участкам)	139
AUTO (Автоматическая вспышка)	181
(Подавление эффекта красных глаз). 181, 183	
SLOW (Медленная синхронизация)	181, 183
REAR (Синхронизация по задней шторке) 183	
(Коррекция экспозиции)	143
(Коррекция вспышки)	188
(Гибкая программа)	89
Кнопка (Live view)	54, 66
Кнопка 	16, 61, 71, 198, 245, 396
Кнопка (Информация)	12, 64, 75
Переключатель 	5, 342
WB (Баланс белого)	145, 321
PRE (Ручная настройка)	145, 155
ВКТ (Брекетинг)	202
(Индикатор фокусировки)	36, 129, 133
(Буфер памяти)	105
(Индикатор готовности вспышки)	40

Числа

1,2x (30x20) 1.2x	110, 111
12 бит	117
14 бит	117
3D-слежение	124, 125, 126

A

Adobe RGB	314
AF-A	121
AF-C	121, 326
AF-F	57
AF-S	57, 121, 327

C

Camera Control Pro 2	444
Capture NX-D.....	116, 268, 378, 384
CEC	278, 280
CLS	433

D

DCF.....	488
Digital Print Order Format	274, 275, 488
D-Lighting.....	397
DPOF	274, 275, 488
DX (24 × 16) 1.5 ×	76, 110, 111

E

Ethernet	269, 442
Exif	488

F

FX (36×24) 1.0×	110, 111
-----------------------	----------

G

GPS	239, 253
-----------	----------

H

H.264.....	484
HDMI	65, 78, 277, 488
HDMI-CEC.....	278, 280
Hi (Высокая) (Чувствительность)	135

I

i-TTL.....	184, 185, 348
------------	---------------

J

JPEG.....	115
JPEG выс. кач.....	115
JPEG низ. кач.....	115
JPEG сред. кач.	115

L

L (большой).....	77, 118
Live view	54–65, 66–78
Lo (Низкая) (Чувствительность)	135

M

M (средний).....	77, 118
MB-D16	343, 344, 367, 383, 441

N

NEF (RAW)	115, 117, 313, 406
Nikon Transfer 2	267

P

PictBridge.....	271, 488
-----------------	----------

Q

Qc (тихий непрерывный) затвор	103
-------------------------------------	-----

R

RAW - Гн. 1/JPEG - Гн. 2 (Д-вие для карты в Гнезде 2)	119
RGB	249, 314

S

S (маленький).....	77, 118
Speedlight.....	433
sRGB	314
SSID	286

U

USB-кабель	266
UT-1	269, 442
UTC	240, 253

V

ViewNX 2	262, 314
----------------	----------

W

Wi-Fi	281
Wireless Mobile Utility	281, 282, 283
WT-5	269, 442

A

Авт. кадрирование DX.....	111
Авт. поворот изображения	382
Авт. управл. чувствит. ISO	136, 322
Авт. управление искаж-ями.....	316
Авто (Баланс белого).....	145

Автобрекетинг	202, 353
Автоматическая вспышка	181
Автоматическая высокоскоростная синхронизация FP	345, 346
Автоматическая следящая АФ	121
Автоматический выбор зоны АФ	124, 126
Автоматический режим с приоритетом выдержки	90
Автоматический режим с приоритетом диафрагмы	91
Авторские права	252, 385
Автоспуск	103, 106, 337
Автофокусировка	57–59, 120–130
Активный D-Lighting	175, 212
АФ	57–59, 120–130
АФ с приоритетом лица	58
АЭ и вспышка (установка автобрекетинга)	202, 353

Б

Байонет объектива	3, 133
Баланс белого	145, 208, 321
Батарейный блок. 343, 344, 367, 383, 441	
Батарея	25, 26, 30, 383, 487
Батарея для часов	15
Беспроводной контроллер дистанционного управления ...	197, 368
Беспроводной передатчик	269, 442
Беспроводные сети	269, 281, 442
Блок. АЭ спусков. кнопкой	336
Блокиров. спуск без карты	365
Блокировка FV	190
Блокировка автоматической экспозиции	141
Блокировка АЭ	141
Блокировка фокусировки	129
Блокировка экспозиции	141
Брекетинг	202, 353
Брекетинг акт. D-Lighting	212, 353
Брекетинг баланса белого (Установка автобрекетинга)	208, 353
Брекетинг вспышки	202, 353
Брекетинг экспозиции	202, 353
Буфер памяти	105
Быстрая обработка	411

Быстрый спуск (Режим дистанционного управления (ML-L3))	193
--	-----

В

Ввод PIN-кода для WPS	285
Ведение объекта АФ	58
Версия прошивки	392
Видео Live view	66
Видео live view	370–373
Видеоролики	66, 370–373
Видеоискатель	10, 29, 443, 478
Виртуальный горизонт ...	64, 75, 359, 388
Внешний микрофон	73
Восстановление настроек по умолчанию	199, 292, 311, 318, 326
Впечатать время (PictBridge)	272
Время	28, 381
Время ожид. дист. упр. (ML-L3)	337
Вручную	93
Вручную (Управлен. встр. вспышкой)....	347
Вспомогательная подсветка АФ 332, 439	
Вспышка. 40, 180, 181, 188, 190, 345, 433	
Вспышка (Баланс белого)	145
Вст. вспышка	180
Встроенная вспышка	40
Встроенная подсветка АФ	332
Выб./отм. выб. для отпр. на смарт-уст....	245, 289
Выбор даты	261, 274, 301
Выбор области изображения ...	111, 113, 360, 366
Выбор точки нач./оконч.	81
Выбор цвет. температуры (Баланс белого)	145, 152
Выборочный цвет	48, 52, 417
Выбрать область изобр.	71, 362
Выдержка	90, 93
Выдержка вспышки	185, 346
Выдержка от руки	93, 95
Выдержка синхронизации	345, 346
Выдержка синхронизации вспышки. 479	
Выравнивание	411
Высокая четкость	277, 488

Г

Гибкая программа.....	89
Гистограмма	64, 249, 250, 355
Глубина резко изображаемого пространства	92
Глубина цвета NEF (RAW)	117
Гнездо	31, 119, 245, 319
Громкость	80, 309
Громкость наушников.....	72
Групповая АФ.....	124, 329

Д

Данные о местоположении	239, 253
Данные объектива без CPU	235
Данные съемки.....	251
Дата и время	28, 381
Д-вие для карты в Гнезде 2	119
Двухкнопочный сброс	199
Диапазон вспышки	187
Диаф. с электропр. на мультисел.....	72
Диафрагма	91–93
Диафрагма с электроприводом	72, 73, 370, 372
Динамик.....	4
Динамическая АФ	123, 126, 329
Диск выбора режимов	6
Диск режима съемки	7, 103
Дистанционное управление	193, 444
Добавить элементы (Мое меню).....	421
Дополнительная вспышка	348, 433
Доступные настройки	460

Е

Единообразии маркировки	392, 489
Емкость карты памяти.....	492

З

Загрузка Eye-Fi	391
Задание печати DPOF	275
Задержка откл. монитора.....	337
Закольц. выбор точки ф-ки	330
Замер экспозиции	139
Запись изображения NEF (RAW)	117
Зарядка батареи	25
Засветка	248

Защита фотографий	257
Защитная крышка.....	3, 442
«Звездный» фильтр (Эффекты фильтра) .	401
Звуковой сигнал.....	338
Зеркало	109, 193, 451

И

Изменить видеоролик	81, 245
Изменить размер.....	408
Инвертировать индик-ры.....	366
Индексная маркировка ..	70, 80, 370, 372
Индексный отпечаток	274
Индикатор готовности вспышки	40, 191, 438
Индикатор фокусировки	36, 129, 133
Индикатор экспозиции.....	63, 94
Интеллектуальное устройство.....	281
Интервал кадра (Показ слайдов).....	308
Информационный экран ..	12, 64, 75, 341
Информация	12, 246
Информация о батарее.....	383
Информация о просмотре	246, 302
Информация о снимке	246, 302

К

Кабель дистанционного управления .	95, 443
Кадрирование.....	399
Кадрирование (меню PictBridge [Настройка])	272
Кадрирующие разметки.....	64, 75
Календарный просмотр	244
Карта памяти	26, 31, 119, 375, 491, 492
Карта памяти SD.....	26, 31, 119, 491, 492
Качество видео.....	71, 320
Качество изображения	115
Кнопка «AE-L/AF-L» (АЭ-Б/АФ-Б)	129, 141, 361, 373
Кнопка «Fn»	114, 356, 370
Кнопка OK	354
Кнопка Pw	70, 92, 353, 361, 372
Кнопка «WPS»	284
Кнопка видеосъемки	68, 366
Кнопка предварительного просмотра ...	92, 361, 372

Кнопка разблокировки диска выбора режимов.....	6
Кнопка разблокировки диска режима съемки.....	7, 103
Кнопка режима АФ.....	57, 59, 121, 125
Количество снимков.....	494
Комментарий к изображению.....	384
Компьютер.....	262
Контакты микропроцессора.....	429
Контроль виньетирования.....	315
Копировать изображения.....	303
Корр. экспоз. для вспышки.....	353
Коррекция вспышки.....	188
Коррекция экспозиции.....	143
Крышка окуляра видеодискателя.....	107

Л

Лампы дневного света (Баланс белого) .. 145	
Лампы накаливания (Баланс белого) 145	
Летнее время.....	381
Локальная сеть.....	442

М

Майред.....	151
Макс. выдержка.....	137
Макс. диафрагма.....	187, 430, 439
Макс. при непрер. съемке.....	339
Макс. чувствительность.....	137, 322
Матричный замер.....	139, 335
Медленная синхронизация.....	181, 183
Меню настройки.....	374
Меню обработки.....	245, 393
Меню режима видеосъемки.....	318
Меню режима просмотра.....	300
Меню режима фотосъемки.....	310
Меню съемки.....	310, 318
Метка фокальной плоскости.....	133
Микрофон.....	73
Минимальная диафрагма.....	33, 88
Множкратная вспышка.....	347
Моделирующая вспышка.....	353
Мое меню.....	421
Монитор.....	17, 37, 54, 241, 376
Монохромный.....	165, 400
Мультиэкспозиция.....	216

Н

Наглядное сравнение.....	419
Нажмите спусковую кнопку затвора до конца.....	36
Нажмите спусковую кнопку затвора наполовину.....	36
Назначение.....	72, 319
Наименование файлов.....	313
Наклон вперед-назад.....	388
Наложение изображений.....	403
Настр. дисков управления.....	363
Настр. часы по спутнику.....	239
Настройки по умолчанию . 199, 292, 311, 318, 326	
Настройки пользователя.....	99
Настройки просмотра.....	302
Настройки чувст. ISO для видео.....	322
Настройки чувствит. ISO.....	136, 322
Насыщенный (Режим Picture Control) 165	
Наушники.....	73
Начать печать (PictBridge).....	273, 275
Недавние настройки.....	425
Нейтральный (Режим Picture Control) 165	
Непрерывная следящая АФ.....	121, 326
Непрерывный высокоскоростной.....	103
Непрерывный низкоскоростной.....	103, 338
Нормальная область АФ.....	58

О

Обзор данных.....	254
Область изображения.....	76, 77, 110, 113, 118
Облачно (Баланс белого).....	145
Обработка NEF (RAW).....	406
Обрезка видеороликов.....	81
Объектив.....	27, 33, 235, 389, 426
Объектив без микропроцессора.....	235, 427, 431
Объектив со встроенным микропроцессором.....	33, 426
Объектив типа D.....	426, 429
Объектив типа E.....	426, 429
Объектив типа G.....	426, 429

Обычное сжатие (Тип)	117
Одноточечная АФ	123, 126
Окуляр видеоскателя	107
Оптимальное качество (Сжатие JPEG)	117
Отклоняемый экран	17
Отображение засветки	72
Отп. кн. для исп. диска.....	365
Очистка матрицы	448

П

Панель управления	8
Папка для хранения	311
Папка и гнездо для просм.	245
Папка просмотра.....	300
Параметры печати (меню PictBridge [Настройка]).....	272
Пейзаж (Режим Picture Control).....	165
Переключатель режима live view ..	54, 66
Переключатель режимов фокусировки. 57, 120	
Переполнение (Д-вие для карты в Гнезде 2)	119
Печать.....	271
Печать (DPOF)	274
Печать выборки	274
Повернуть вертикально.....	308
Под. шума для выс. ISO.....	317
Под. шума для длинн. экспоз.	317
Подавление «красных глаз»	398
Подавление мерцания	380
Подавление эффекта красных глаз..	181, 183
Подсветка	5, 342
Подсветка ЖК монитора	5, 342
Подсветка точки АФ.....	329
Подсветка точки фокусировки.	329
Подъем зеркала	104, 109
Подъем зеркала (Режим дистанционного управления (ML-L3)) ..	193
Подъем зеркала для чистки	451
Покадровая.....	103
Покадровая следящая АФ.....	57, 121, 327
Показ сетки в видеоскат.	341
Показ слайдов.....	308
Полнокадровый просмотр	241

Пользовательские настройки	323
Поля	272
Понижение шума ветра	72, 321
Портрет (Режим Picture Control).....	165
Порядок батарей	344
Порядок брекетинга	354
Посл. нумерации файлов	340
После удаления.....	307
Постоянная следящая АФ.....	57
Предварит. просмотр экспозиции 55, 62	
Предупр. вспышки	339
Принадлежности	441
Приоритет размера (Сжатие JPEG).....	117
Прогнозирующая следящая фокусировка.....	122
Программный автоматический режим... 89	
Программный режим экспозиции	462
Прокрутка изобр., вспом. диск.....	364
Просмотр	37, 241
Просмотр SSID	287
Просмотр изображения	234, 242, 307
Просмотр уменьшенных изображений .. 243, 355	
Простая коррекция экспоз.	334
Прямой солнечный свет (Баланс белого)	145

Р

Работа с реж. Picture Control	170
Равномерный (Режим Picture Control)....	165
Разм. кадра/част. кадров	71, 319
Размер	77, 118
Размер изображения	118
Размер снимка	432
Размер страницы.....	272
Разрешение на выходе (HDMI)	278
Разъем HDMI	2
Разъем для внешнего микрофона	2
Разъем для дополнительных принадлежностей	443
Разъем питания	441, 445
Рамки зоны АФ	10, 29, 247
Распознавание лиц.....	335
Расширенные настройки (HDMI).....	279

Расширенный динамический диапазон (HDR)	177	Совместимые объективы	426
Регулятор диоптрийной настройки ... 29, 443		Сохранение выбранного кадра.....	81, 86
Режим Picture Control.....	165, 321	Сохранение точек по ориентации	331
Режим автофокусировки.....	57, 121	Сохранение параметров	386
Режим вспышки	181, 183	Сохранение настроек фотокамеры...386	
Режим дистанционного управления (ML-L3)	193	Сох-ть настр-ки пользователя.....	99
Режим задержки экспозиции	339	Специальные эффекты	46
Режим зоны АФ	58, 123	Справка.....	21
Режим непрерывной съемки.....	103	Спуск с задержкой (Режим дистанционного управления (ML-L3)) ..	193
Режим съемки.....	7, 103	Спусковая кнопка затвора .. 36, 129, 141, 336, 373	
Режим управления	348	Стандартная вспышка i-TTL для цифровых зеркальных фотокамер ..185, 435	
Режим фокусировки	57, 121	Стандартный (Режим Picture Control)165	
Режимы Picture Control.....	165, 167	Съемка с интервалом	222
Резервирование (Д-вие для карты в Гнезде 2)	119	Сюжетный режим.....	41
Ресурс работы батареи	494		
Ручная.....	132	Т	
Ручная настройка (Баланс белого)....	145, 155	Таймер.....	106, 222
Ручная фокусировка	60, 132, 329	Таймер режима ожидания....39, 239, 336	
«Рыбий глаз».....	413	Телевизор	277
С		Тень (Баланс белого).....	145
Сброс	199, 311, 318, 326	Теплый фильтр (Эффекты фильтра)...401	
Сброс меню режима видеосъемки....318		Тестирующая предварительная вспышка.....	185, 191
Сброс меню режима фотосъемки	311	Тип батареи MB-D16	343
Сброс польз. настроек.....	326	Тип изображения (Показ слайдов)....308	
Сбросить настройки польз-ля.....	101	Тихий затвор	103
Сепия (Монохромный).....	400	Только АЭ (установка автобркетинга)..	202, 353
Серия	219, 339, 357	Только вспышка (установка автобркетинга).....	202, 353
Сетевое подключение	284	Тонирование	168, 170
Сетевой блок питания.....	441, 445	Тонкая настройка АФ	389
Сеть.....	269, 374	Тонкая настройка баланса белого	149
Сжатие JPEG.....	117	Точечный	139
Сжатие без потерь (Тип)	117	Точечный баланс белого	159
Синхронизация по задней шторке	183	Точка фокусировки	58, 123, 127, 133, 329, 330, 331
Синхронизация по передней шторке	183	Точная настр. оптим. эксп.	336
Система креативного освещения.....	433	У	
Скайлайт (Эффекты фильтра)	401	Увеличение при просмотре	255
Скрыть изображение	301		
Следящ. АФ с сист. Lock-On	328		
Следящая фокусировка.....	122, 328		
Снятие объектива с фотокамеры	33		

Угол зрения.....	111, 432
Удалить	38, 258
Удалить все изображения.....	260
Удалить выбранные изображения.....	260
Удалить текущее изображение....	38, 258
Удалить элементы (Мое меню).....	423
Удобный ISO.....	341
Упорядочить элементы (Мое меню)..	424
Управлен. встр. вспышкой	347
Управление искажениями.....	412
Управление перспективой	415
Управление устройством (HDMI)	278
Усилить зеленый цвет (Эффекты фильтра)	401
Усилить красный цвет (Эффекты фильтра)	401
Усилить синий цвет (Эффекты фильтра). 401	
Установка автобрекетинга.....	353
Устройство связи.....	269, 442

Ф

Фильтр сглаживания (Эффекты фильтра)	402
Фокус видоискателя	29, 443
Фокусирующее кольцо объектива..	60, 132
Фокусирующий экран.....	479
Фокусное расстояние.....	237, 432
Формат	76, 399
Формат DX	110
Формат FX.....	110
Формат даты.....	381
Форматировать карту памяти	375
Фотосъемка «Live view»	54
Функ. кн. Fn на контр. ДУ (WR)	368
Функ. спусков. кн. затвора	373
Функция кн.  на MB-D16.....	367
Функция кн. «AE-L/AF-L»	361, 373
Функция кн. предв. просм.....	361, 372
Функция кнопки «Fn».....	356, 370
Функция кнопки видеосъемки	366

Ц

Цветной эскиз.....	47, 50, 414
Цветовая температура.....	145, 147, 152

Цветовое пространство	314
Цветовой баланс.....	402
Цветовой баланс монитора.....	377
Цветовой контур	413
Цейтраферная видеосъемка.....	229
Центровзвешенный	139, 335
Цианотипия (Монохромный).....	400

Ч

Часовой пояс	381
Часовой пояс и дата	381
Частотная характеристика.....	71, 320
Часы	381
Черно-белый (Монохромный)	400
Число f	89, 92, 431
Число копий (меню PictBridge [Настройка]).....	272
Число точек фокусировки.....	330
Чувствительность.....	134, 136, 322
Чувствительность ISO.....	134, 136, 322
Чувствительность микрофона	71, 320

Ш

Шаг EV контроля экспоз.	333
Шаг изменения чувст. ISO	333
Широкая область АФ	58
Штатив	3

Э

Экспозиция	139–144
Экспонетры	39, 336
Электронный дальномер.....	133
Эталон. снимок для уд. пыли.....	378
Эффект миниатюры	48, 51, 416
Эффекты фильтра.....	169, 401

Я

Язык (Language)	381
Яркость монитора.....	62, 72, 376

Условия гарантии - Гарантия обслуживания европейского представительства Nikon

Уважаемый покупатель!

Благодарим вас за то, что вы выбрали продукт компании Nikon. Если вашему продукту потребуется гарантийное обслуживание, вам следует обратиться к дилеру, у которого вы приобрели данный продукт, или членам европейской сети авторизованного обслуживания, адреса и телефоны которых указаны в прилагаемом списке контактных лиц (см. Контактные номера сети авторизованного обслуживания Nikon).

Во избежание возможных неудобств мы рекомендуем вам внимательно ознакомиться с руководством пользователя до обращения к дилеру или любому члену нашей сети авторизованного обслуживания.

В отношении вашего оборудования Nikon предоставляется гарантия отсутствия дефектов производства в течение одного года от даты первоначального приобретения. Если в течение гарантийного срока в продукте обнаружатся дефекты или неисправности, возникшие по причине ненадлежащего качества материалов или изготовления, члены нашей европейской сети авторизованного обслуживания бесплатно отремонтируют продукт на условиях, оговариваемых ниже. Компания Nikon сохраняет за собой право принимать решение о замене или ремонте продукта (по своему усмотрению).

1. Чтобы получить право на гарантийное обслуживание, необходимо представить дефектный продукт, а также заполненный гарантийный талон и счет или чек, выданный при покупке, с указанием даты покупки, вида продукта и дилера. Компания Nikon сохраняет за собой право отказать в бесплатном гарантийном обслуживании, если документы, указанные выше, не могут быть предоставлены или информация, указанная в таких документах, является неполной или неразборчивой.

2. Данная гарантия не распространяется на следующие случаи:
- необходимое обслуживание и ремонт или замена частей в результате естественного износа;
 - модификация продукта для его использования в целях, отличных от указанных в руководстве пользователя, выполненная без предварительного письменного согласия компании Nikon;
 - транспортные затраты и все транспортные риски, прямо или косвенно связанные с гарантией на продукт;
 - любой ущерб, понесенный в результате модификации или корректировки продукта, которые были осуществлены без предварительного письменного согласия компании Nikon с целью соблюдения действующих местных или национальных технических стандартов любой страны, кроме тех, для которых продукт был разработан и (или) произведен.
3. Гарантия не применяется в случае:
- повреждения, вызванного ненадлежащим использованием, включая (но не ограничиваясь перечисленным) использование продукта не по назначению или в нарушение инструкций по правильному использованию и надлежащему обслуживанию, а также установку или использование продукта в нарушение действующих стандартов безопасности страны, в которой используется продукт;
 - повреждения, вызванного несчастным случаем, включая (но не ограничиваясь перечисленным) воздействие молнии, воды или огня, ненадлежащее использование или небрежность;
 - изменения, повреждения, нечитаемости или удаления маркировки модели или серийного номера продукта;
 - повреждения в результате ремонта или корректировки, выполненных неавторизованными сервисными организациями или лицами;
 - повреждения, вызванного дефектами системы, в составе которой иси с которой используется продукт.

4. Данная гарантия обслуживания не влияет на законные права покупателя в соответствии с применимым действующим национальным законодательством, а также права пользователя в отношении дилера, возникающие на основании договора купли-продажи.

Примечание: Обзор всех авторизованных сервисных центров Nikon можно просмотреть в интерактивном режиме, щелкнув по ссылке (URL = <http://www.europe-nikon.com/service/>).

Данное руководство не может быть воспроизведено в любой форме целиком или частично (за исключением краткого цитирования в статьях или обзорах) без письменного разрешения компании NIKON.

Дата изготовления : _____

NIKON CORPORATION

© 2014 Nikon Corporation



SB4H01(1D)
6MB2551D-01