

FUJIFILM

BL04818-100 **RU**

DIGITAL CAMERA

X30

Руководство пользователя (Основные операции)

Благодарим вас за приобретение данного изделия.

■ Веб-сайт изделий:

<http://fujifilm-x.com/x30/>

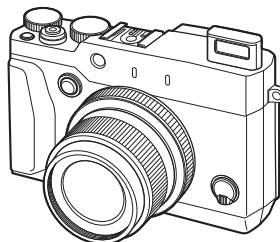

Перед началом работы

Первые шаги

Основные функции съемки
и просмотра

Части фотокамеры

Меню

Приложение

В целях безопасности

■ Руководства к изделиям:

<http://fujifilm-dsc.com/manuals/>



Перед началом работы

Прилагаемые принадлежности

В комплект фотокамеры входят следующие предметы:



Аккумуляторная батарея
NP-95



Зарядное устройство
AC-5VT



Сетевой переходник*



Кабель USB

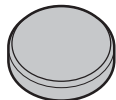

Крышка объектива



Инструмент для присоедине-
ния зажимов



Металлические зажимы для
ремня (x2)

- Защитные крышки (x 2)
- Плечевой ремень
- Руководство пользователя
(данное руководство)

* Форма переходника отличается в зависимости от региона продажи.

Символы и условные обозначения

В данном руководстве используются следующие символы:

- ① Данную информацию необходимо прочесть перед использованием фотокамеры для обеспечения правильной работы.
- ◆ Дополнительная информация, которая может быть полезна при использовании фотокамеры.

Карты памяти

Изображения сохраняются на дополнительных картах памяти SD, SDHC и SDXC, называемых в данном руководстве “картами памяти”.

Уход за изделием

Чтобы ваша фотокамера работала долго, после каждого использования чистите корпус фотокамеры мягкой сухой тканью. Не используйте спирт, растворитель или другие летучие химические вещества, которые могут вызвать появление пятен или деформацию кожи на корпусе фотокамеры. Любую жидкость с фотокамеры следует немедленно удалять сухой мягкой тканью. Воспользуйтесь грушей для удаления пыли с монитора, соблюдая осторожность, чтобы его не поцарапать, а затем аккуратно вытрите его мягкой, сухой тканью. Оставшиеся пятна можно удалить, аккуратно протерев объектив специальной бумагой для чистки объектива FUJIFILM с нанесенным на нее небольшим количеством жидкости для чистки объектива.

Содержание

Перед началом работы	
Прилагаемые принадлежности	2
Об этом руководстве	3
Символы и условные обозначения	3
Карты памяти	3
Уход за изделием	4
Первые шаги	
Присоединение ремешка	6
Установка батареи и карты памяти	8
Зарядка батареи	10
Включение и выключение фотокамеры	13
Основные установки	14
Основные функции съемки и просмотра	
Фотосъемка	16
Просмотр фотографий	18
Полнокадровый просмотр фотографий	18
Просмотр информации о фотосъемке	19
Увеличение во время просмотра	20
Многокадровый просмотр	21
Удаление фотографий	22
КАДР	22
ВЫБРАННЫЕ КАДРЫ	23
ВСЕ КАДРЫ	23
Основные функции записи видео и воспроизведения	
Запись видео высокой четкости (HD)	24
Просмотр видеофрагментов	24
Просмотр изображений на компьютере	25
Части фотокамеры	
Части фотокамеры	26

Селектор	28
Диск Режим	28
Диск управления	29
Кольцо управления	29
Кнопка VIEW MODE	30
LCD монитор	31
Регулировка диоптрии	31
Индикатор	31
Информация на дисплее фотокамеры	32
Съемка: LCD монитор/Видоискатель	32
Воспроизведение	34
Меню	
Использование меню: Режим съемки	36
Использование меню съемки	36
Опции меню съемки	37
Использование меню: Режим просмотра	39
Использование меню показа кадров	39
Опции меню просмотра	40
Меню настройки	41
Использование меню настройки	41
Опции меню настройки	42
Приложение	
Информация о продукте FUJIFILM X30	44
Бесплатные приложения FUJIFILM	44
Уход за фотокамерой	45
Хранение и эксплуатация	45
Во время путешествий	45
В целях безопасности	
Примечания по безопасности	46
ПРИМЕЧАНИЯ	50

Присоединение ремешка

Прикрепите к фотокамере зажимы для ремня, а затем присоедините ремень.

1 Откройте зажим для ремня.

Используйте инструмент для присоединения зажимов, чтобы открыть зажим ремня, убедившись в том, что инструмент и зажим повернуты в показанных направлениях.

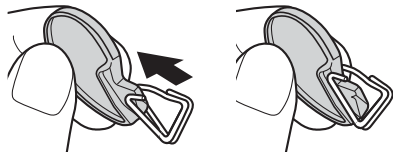

- ① Храните инструмент в надежном месте. Он понадобится Вам, чтобы открыть зажимы для ремня, когда Вы будете снимать ремень.

2 Установите зажим для ремня на проушину.

Закрепите проушину ремня в отверстии зажима. Извлеките инструмент, удерживая зажим на месте другой рукой.

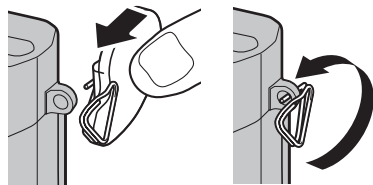

3 Проденьте зажим через проушину.

Полностью проверните зажим через проушину, чтобы он закрылся со щелчком.

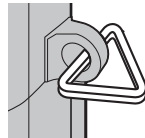

4 Установите защитную крышку.

Установите защитную крышку над проушиной, как показано на рисунке, темной стороной крышки в направлении фотокамеры. Повторите шаги 1–4 для второй проушины.

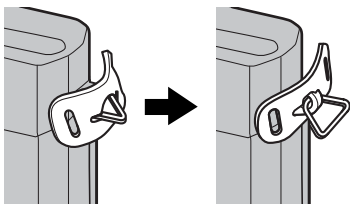

5 Вставьте ремень.

Проденьте ремень через защитную крышку и зажим для ремня.

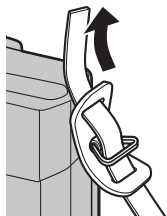

6 Пристегните ремень.

Пристегните ремень, как показано на рисунке. Повторите шаги 5–6 для второй проушины.

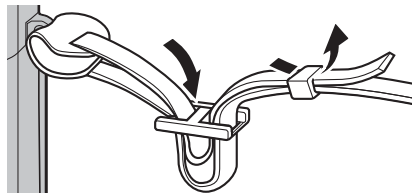

- ⓘ Во избежание падения фотокамеры проследите за тем, чтобы ремешок был правильно закреплен.

Установка батареи и карты памяти

Установите батарею и карту памяти, как описано ниже.

1 Откройте крышку отсека батареи.

Сдвиньте защелку отсека батареи, как показано на рисунке, и откройте крышку отсека батареи.

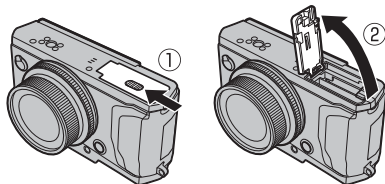

- ① Не открывайте крышку отсека батареи, если фотокамера включена. Невыполнение данного требования может привести к повреждению файлов изображений или карт памяти.
- ① Не прилагайте чрезмерных усилий при обращении с крышкой отсека батареи.

2 Вставьте батарею.

С помощью батареи удерживайте защелку батареи прижатой к одной стороне и вставьте батарею контактами вперед в направлении, показанном стрелкой. Убедитесь в том, что батарея защелкнулась надежно.

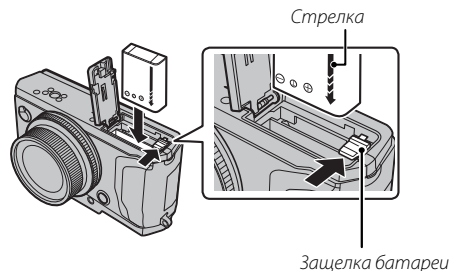

- ① Вставьте батарею в указанном положении. **Не применяйте больших усилий и не пытайтесь вставить батарею другой стороной или в обратном направлении.** В правильном положении батарея вставится легко.

3 Вставьте карту памяти.

Возьмите карту памяти, как показано, вставьте ее в слот полностью до щелчка.

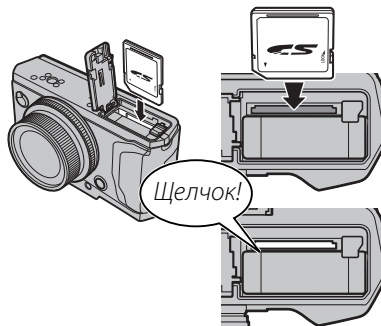

- ① Следите за тем, чтобы карта вставлялась правильной стороной. Не вставляйте ее под углом и не прилагайте усилий. Если карта памяти вставлена неправильно, или не вставлена вообще, то на ЖК-дисплее появится **IN**, а для записи и просмотра будет использоваться внутренняя память фотокамеры.

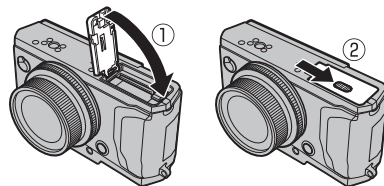
4 Закройте крышку отсека батареи.**● Извлечение батареи и карты памяти**

Перед извлечением батареи или карты памяти **выключите фотокамеру** и откройте крышку отсека батареи.

Чтобы вынуть батарею, нажмите вбок защелку батареи и выдвиньте батарею из фотокамеры, как показано на рисунке.

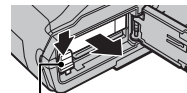

Защелка батареи

Чтобы вынуть карту памяти, нажмите на нее и медленно отпустите. Теперь карту можно вынуть рукой. Когда карта памяти извлекается из фотокамеры, то она быстро выскакивает из отверстия. Придерживайте ее пальцем, чтобы она выходила медленно.

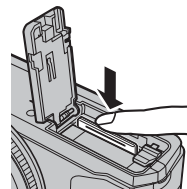

Зарядка батареи

Батарея питания поставляется незаряженной. Перед использованием фотокамеры зарядите батарею. Батарея заряжается внутри фотокамеры.

- В фотокамере используется аккумуляторная батарея NP-95.
- Требуется примерно 4 часа и 30 минут, чтобы полностью зарядить батарею.

1 Подсоедините штепсельный адаптер к адаптеру переменного тока.

Вставьте штепсельный адаптер как показано на рисунке, чтобы он вошел в клеммы адаптера переменного тока до щелчка.

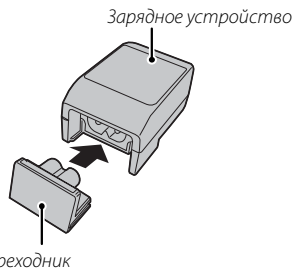

- 1 Штепсельный адаптер предназначен исключительно для использования с прилагаемым адаптером переменного тока. Не используйте его с другими устройствами.

2 Зарядите аккумулятор.

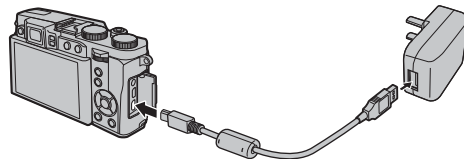

Подключите фотокамеру к сетевому адаптеру с помощью USB-кабеля (оба входят в комплект поставки). Затем подключите адаптер переменного тока к стационарной розетке.



- 1 Убедитесь, что соединительные разъемы ориентированы надлежащим образом, и только после этого вставьте их полностью.

Уровень заряда аккумулятора

Уровень заряда аккумулятора отображается с помощью пиктограмм состояния аккумулятора, когда фотокамера включена, или светового индикатора, когда она отключена.

Пиктограмма состояния аккумулятора (фотокамера включена)	Световой индикатор (фотокамера отключена)	Состояние аккумулятора
 (желтая)	Вкл	Зарядка аккумулятора.
 (зеленая)	Откл	Зарядка завершена.
 (красная)	Мигает	Сбой работы аккумулятора.
Нет пиктограммы	—	Работа в режиме питания от внешнего источника.

- ❖ Если включить фотокамеру, когда она подключена к сети переменного тока и аккумулятор вставлен внутрь, фотокамера будет работать в режиме питания от внешнего источника.
- ① Аккумулятор не заряжается, пока фотокамера находится в режиме съемки.
- ① Удалите загрязнение с контактов батареи чистой сухой тканью. Несоблюдение этой меры предосторожности может привести к тому, что батарею нельзя будет зарядить.
- ① Не наклеивайте этикетки и другие предметы на батарею. Несоблюдение этой меры предосторожности может привести к тому, что батарею нельзя будет вынуть из фотокамеры.
- ① Не замыкайте контакты батареи. Батарея может перегреться.
- ① Прочтите предостережения в разделе “Батарея и источник питания”.
- ① Используйте только те зарядные устройства, которые предназначены для использования с этой батареей. Несоблюдение этой меры предосторожности может привести к повреждению изделия.
- ① Не удаляйте с батареи наклейки и не пытайтесь поломать или отделить внешний корпус.
- ① Батарея постепенно разряжается, даже если она не используется. Зарядите батарею за один или два дня до использования.
- ① Время зарядки может увеличиваться при очень низких или очень высоких температурах.

Зарядка через компьютер

Аккумуляторную батарею можно заряжать, посредством подключения камеры к компьютеру. Подключите USB-кабель (входит в комплект поставки), как показано на рисунке, убедившись, что разъемы вставлены полностью.

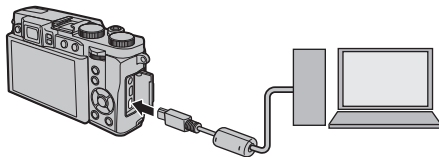

- ❗ Подсоедините фотокамеру непосредственно к компьютеру. Не используйте концентратор USB или клавиатуру.
- ❗ Если компьютер во время зарядки переходит в режим сна, зарядка прекращается. Чтобы продолжить зарядку, выйдите из режима сна на компьютере, отсоедините и подсоедините вновь кабель USB.
- ❗ Зарядка от компьютера может быть невозможна; это зависит от технических характеристик компьютера, его настроек и условий эксплуатации.

Включение и выключение фотокамеры

Для включения камеры поверните кольцо зума, как это изображено на картинке. Для выключения камеры поверните кольцо зума в положение **OFF**.

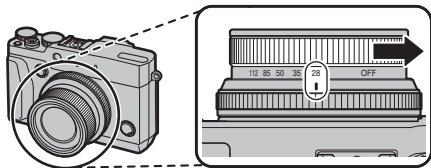

- ◆ Нажмите кнопку , чтобы начать воспроизведение. Нажмите кнопку затвора наполовину, чтобы вернуться в режим съемки.
- ◆ Фотокамера выключится автоматически, если в течение времени, установленного в **РЕЖИМЫ ПИТАНИЯ > АВТО ВЫКЛ.** в меню настройки, не производятся какие-либо действия. Для возобновления работы камеры после ее автоматического выключения поверните кольцо зума в положение **OFF**, а затем включите камеру.
- ⓘ Отпечатки пальцев или другие загрязнения на объективе или видоискателе могут отрицательно повлиять на качество фотографий или на просмотр через видоискатель. Держите объектив и видоискатель чистыми.

Включение фотокамеры в режиме воспроизведения

Чтобы включить фотокамеру и начать просмотр, нажмите кнопку  примерно на одну секунду.

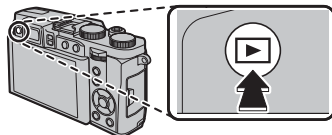





Снова нажмите кнопку  для выключения камеры.

- ⓘ При нажатии кнопки спуска затвора фотокамера не перейдет в режим съемки.

Уровень заряда батарей



После включения фотокамеры проверьте уровень заряда аккумуляторной батареи на дисплее.

Индикатор	Описание
	Батарея практически полностью зарядилась.
	Батарея заряжена на две трети.
	Батарея заряжена примерно на одну треть. Зарядите как можно скорее.
 (красная)	Батарея полностью разряжена. Выключите фотокамеру и зарядите батарею.

Основные установки

Когда фотокамера включается в первый раз, на дисплее появляется окно выбора языка. Настройте фотокамеру, как описано ниже (Вы можете переустановить часы или изменить язык в любое время с помощью **🕒 ДАТА/ВРЕМЯ** или **🗣️ 言語/LANG.** в меню установки параметров).

Использование селектора

Нажимайте селектор вверх, вниз, влево или вправо, чтобы выделять параметры, и нажимайте **MENU/OK**, чтобы выбирать.

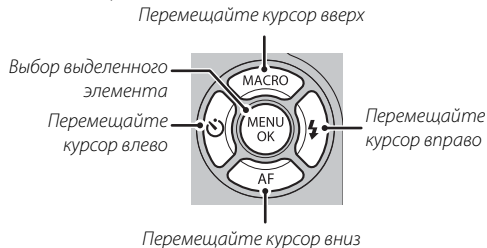

1 Включите фотокамеру.

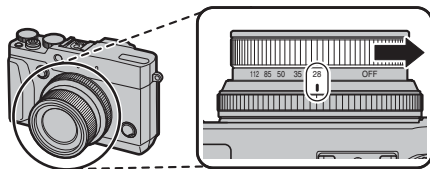

2 Выделите язык и нажмите **MENU/OK**.

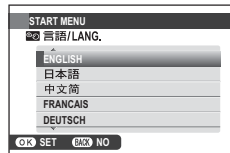

- Нажмите **DISP/BACK**, чтобы пропустить текущий шаг. Шаги, которые Вы пропускаете, будут показываться на дисплее в следующий раз, когда включается фотокамера.

3 На дисплее появятся дата и время. Нажимайте селекторную кнопку вверх, вниз, влево или вправо для выбора года, месяца, дня, часа или минуты и нажимайте вверх или вниз, чтобы их изменить. Чтобы изменить порядок просмотра года, месяца и дня, выберите формат даты и нажмите селекторную кнопку вверх или вниз. Нажмите **MENU/OK** после завершения установок.



4 На дисплее появятся опции управления питанием. Нажмите селекторную кнопку вверх или вниз для выбора одной из следующих опции, затем нажмите **MENU/OK**:

- **ЭКОНОМ. РЕЖИМ**: Экономит заряд батареи.
 - **ВЫСОКАЯ ЭФФЕКТИВНОСТЬ**: Выберите эту опцию для увеличения яркости дисплея и более быстрой фокусировки.
- ☛ Если батарея вынимается на длительный период времени, то часы фотокамеры будут сброшены, а при включении фотокамеры на дисплее отобразится окно выбора языка.

Основные функции съемки и просмотра

Фотосъемка

Данная секция описывает основы фотосъемки в режиме **SR+** (РАСШ.АВТОРАС.СЦЕН).

1 Выберите режим **SR+**.

Поверните диск выбора режимов в положение **SR+** (РАСШ.АВТОРАС.СЦЕН). Следующая информация будет отображена на ЖК-дисплее.

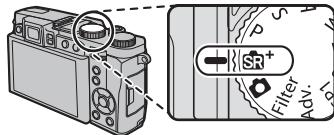

Иконки сцены

Фотокамера автоматически выбирает соответствующую программу.

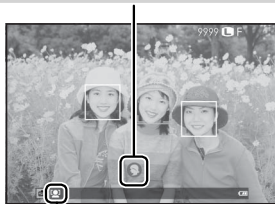

Значок

В режиме **SR+** фотокамера постоянно настраивает фокус и производит поиск лиц, увеличивая расход батарей. На ЖК-дисплее отображается .

Использование вспышки

Для увеличения вспышки при плохом освещении нажмите переключатель подъема вспышки.

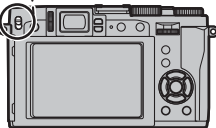
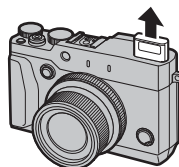

2 Подготовьте фотокамеру.

Прочно удерживайте фотокамеру двумя руками и зафиксируйте локти с обеих сторон корпуса. Если руки будут дрожать или не будут зафиксированы, могут получиться размытые снимки.



Чтобы фотографии были в фокусе и не были слишком темными (недоэкспонированными), держите пальцы и другие предметы подальше от объектива и вспышки.

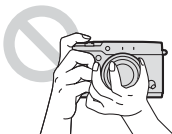

3 Скомпонуйте кадр.

Чтобы скомпоновать изображение на дисплее, используйте кольцо зума. Появляется индикатор зума.

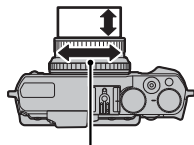

Кольцо зума

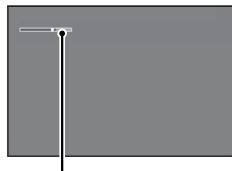

Индикатор масштаба

4 Фокусировка.

Скомпонуйте кадр, поместив объект съемки в центр экрана, и нажмите кнопку спуска затвора наполовину, чтобы выполнить фокусировку.



- ❖ Если объект плохо освещен, может загореться лампа подсветки АФ.

Если фотокамера может выполнить фокусировку,

она подаст двойной сигнал, а зона фокусировки и индикатор фокусировки будут подсвечены зеленым. Фокусировка и экспозиция остаются заблокированными, пока кнопка затвора нажата наполовину.

Кадр фокусировки

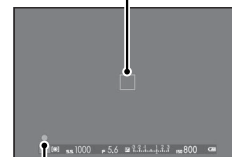

Индикатор фокусировки

Если фотокамера не смогла сфокусироваться, кадр фокусировки станет красным, **!AF** появится на дисплее, а индикатор фокусировки будет мигать белым.

5 Выполните съемку.

Чтобы сделать снимок, плавно нажмите кнопку затвора до конца.



Просмотр фотографий

Полнокадровый просмотр фотографий

Для просмотра снимков в полнокадровом режиме нажмите .

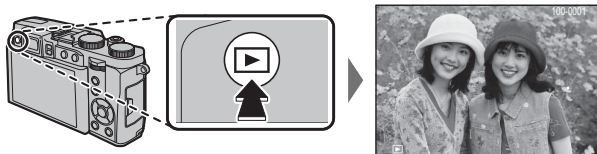

Другие снимки можно просматривать, нажимая селектор влево или вправо или поворачивая диск управления. Нажмите селектор или поверните диск вправо, чтобы просмотреть снимки в порядке их съемки, или влево, чтобы просмотреть их в обратном порядке. Держите селектор в нажатом положении для быстрого перехода к нужному кадру.

- ❖ Во время воспроизведения, фотографии, сделанные другими фотокамерами, обозначаются значком  ("подарок").

Избранное: Оценка изображений

Чтобы оценить текущее изображение, нажмите **DISP/BACK** и затем нажимайте селектор вверх и вниз для выбора рейтинга от нуля до пяти звезд.

Просмотр информации о фотосъемке

Информация о фотосъемке изменяется при каждом нажатии селектора вверх.

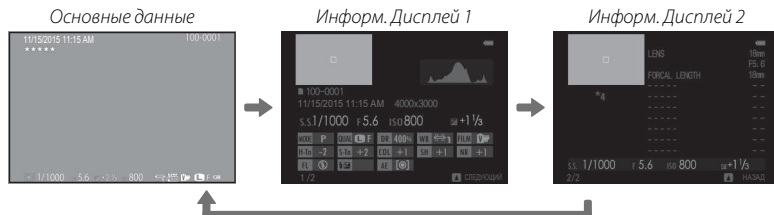
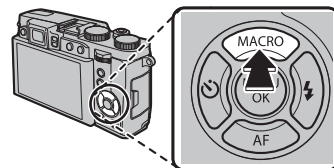

Нажмите селектор влево или вправо или поверните диск управления для просмотра других изображений.

Увеличение в точке фокусировки

Нажмите на центр диска управления, чтобы увеличить изображение в точке фокусировки. Нажмите на центр диска управления снова, чтобы вернуться к полнокадровому просмотру.

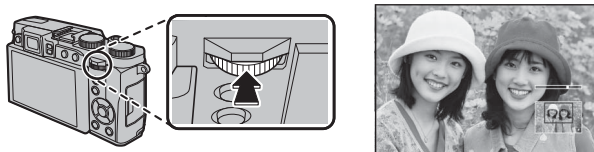

Увеличение во время просмотра

Поверните кольцо управления вправо для увеличения текущей картинки, влево - для уменьшения (для просмотра нескольких изображений, поверните кольцо управления влево, когда картинка отображается в полнокадровом режиме). Нажмите **DISP/BACK** или **MENU/OK**, чтобы выйти из режима увеличения.

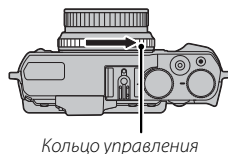

- Максимальный коэффициент масштабирования зависит от размера изображения. Увеличение при просмотре недоступно, если отображаются кадрированные копии или копии с измененным размером, сохраненные с размером **640**.

Окно навигации



В окне навигации видно, какая часть кадра отображается в данный момент

При увеличении масштаба снимка, для просмотра участков изображения, которые не помещаются на дисплее в данный момент, можно использовать селектор.

Многокадровый просмотр

Чтобы изменить число отображаемых изображений, поверните кольцо управления влево, когда снимок отображается в полнокадровом режиме.

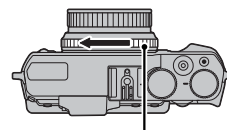

Кольцо управления

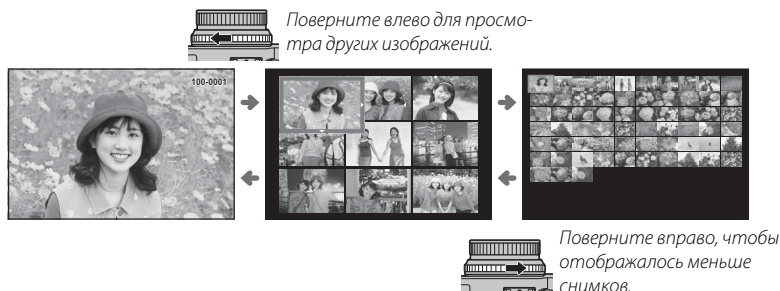

Воспользуйтесь селекторной кнопкой для выделения фотографий и нажмите **MENU/OK**, чтобы просмотреть выделенное изображение в полнокадровом режиме (чтобы увеличить масштаб выбранного снимка, поверните кольцо управления вправо, когда снимок отображается в полнокадровом режиме). В девяти- и стокадровом режимах просмотра нажмите селектор вверх или вниз для просмотра других снимков.

Удаление фотографий

Чтобы удалить определенные фотографии, несколько выделенных фотографий или все фотографии, нажмите кнопку , когда снимок отображается в полнокадровом режиме, и выберите одну из опций на следующих страницах. *Учтите, что удаленные изображения нельзя восстановить. Скопируйте важные изображения на компьютер или другое устройство хранения данных прежде, чем приступить к удалению.*

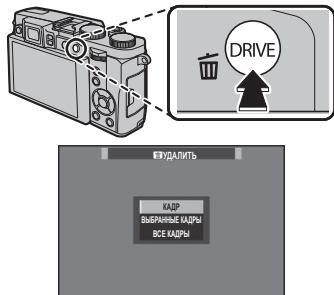

- ❖ Защищенные изображения удалить нельзя. Удалите защиту с любых изображений, которые Вы хотите удалить.
- ❖ Если появляется сообщение о том, что выбранные снимки являются частью задания печати DPOF, нажмите **MENU/OK** для удаления этих снимков.
- ❖ Если карта памяти вставлена, фотографии будут удалены с карты памяти. В противном случае фотографии будут удалены из внутренней памяти.

КАДР

Удалять изображения по одному.

- 1 Нажмите кнопку  при полнокадровом воспроизведении и выберите **КАДР**.
- 2 Нажимайте селектор влево или вправо для пролистывания снимков и нажимайте **MENU/OK** для удаления (диалоговое окно подтверждения не отображается). Повторите, чтобы удалить дополнительные фотографии.

ВЫБРАННЫЕ КАДРЫ

Удалить несколько выбранных изображений.

- 1 Нажмите кнопку  при полнокадровом воспроизведении и выберите **ВЫБРАННЫЕ КАДРЫ**.
- 2 Выделите снимки и нажмите **MENU/OK**, чтобы выбрать или отменить выбор (снимки, которые включены в фотоальбомы или очередь печати, помечены значком .
- 3 После завершения операции, нажмите **DISP/BACK**, чтобы отобразить диалоговое окно подтверждения.
- 4 Выделите **ДА** и нажмите **MENU/OK**, чтобы удалить выбранные изображения.

ВСЕ КАДРЫ

Удалить все незащищенные снимки.

- 1 Нажмите кнопку  при полнокадровом воспроизведении и выберите **ВСЕ КАДРЫ**.
- 2 Отобразится диалоговое окно подтверждения; выделите **ДА** и нажмите **MENU/OK**, чтобы удалить все незащищенные снимки. Нажатие **DISP/BACK** отменяет удаление; учтите, что снимки, удаленные до нажатия этой кнопки, не могут быть восстановлены.

Основные функции записи видео и воспроизведения

Запись видео высокой четкости (HD)

Фотокамеру можно использовать для записи коротких видеороликов высокого разрешения.

- 1 Нажмите кнопку видеосъемки, чтобы начать запись.

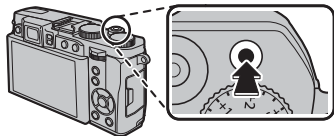

Индикатор записи

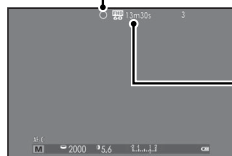

Оставшееся время

- 2 Снова нажмите кнопку, чтобы закончить запись. Запись прекращается автоматически, когда достигается максимальная длина или полностью заполняется карта памяти.

- 1 Во время записи видеофрагментов загорается индикатор.

Просмотр видеофрагментов

Во время воспроизведения видеофрагменты отображаются, как показано справа. При просмотре видеофрагмента могут выполняться следующие операции:

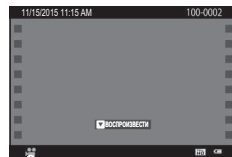

Значок видео

Операция	Описание
Запуск/пауза воспроизведения	Нажмите селектор вниз , чтобы начать воспроизведение. Нажмите снова, чтобы приостановить. При временной остановке воспроизведения, Вы можете нажать селектор влево или вправо для покадрового просмотра назад или вперед.
Остановка воспроизведения	Нажмите селектор вверх , чтобы закончить воспроизведение.
Регулировка скорости	Нажмите селектор влево или вправо , чтобы выбрать скорость воспроизведения при просмотре.

Просмотр изображений на компьютере

Подключите камеру при помощи входящего в комплект кабеля USB и скопируйте снимки на компьютер.

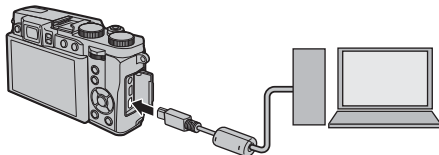

- ① Подсоедините фотокамеру непосредственно к компьютеру; не используйте концентратор USB или клавиатуру.

Windows

- MyFinePix Studio (доступно для загрузки с нижеуказанного веб-сайта) можно использовать для копирования фотографий на компьютер, на котором фотографии можно хранить, просматривать, группировать и печатать.
<http://fujifilm-dsc.com/mfs/>
- RAW FILE CONVERTER (доступно для загрузки с нижеуказанного веб-сайта) можно использовать для просмотра изображений формата RAW на Вашем компьютере.
<http://fujifilm-dsc.com/rfc/>

Mac OS

- RAW FILE CONVERTER (доступно для загрузки с нижеуказанного веб-сайта) можно использовать для просмотра изображений формата RAW на Вашем компьютере.
<http://fujifilm-dsc.com/rfc/>

Части фотокамеры

Части фотокамеры

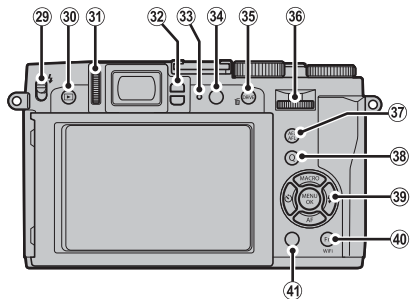
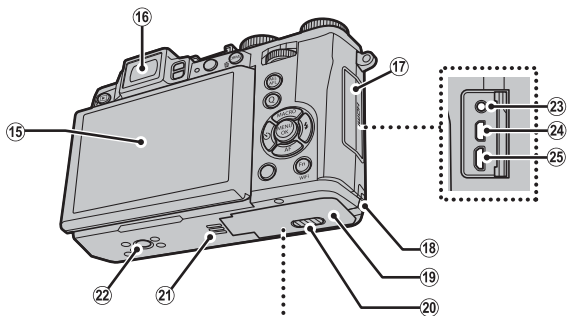
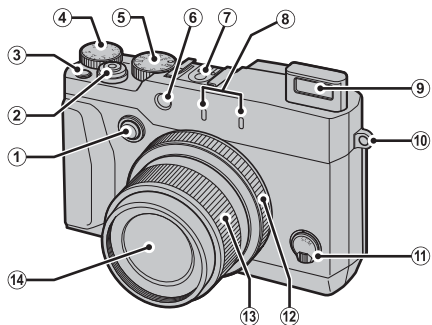

- ① Кнопка опций кольца управления
- ② Кнопка спуска затвора
- ③ Кнопка видеосъемки (кнопка функции 1)
- ④ Диск коррекции экспозиции
- ⑤ Диск режимов
- ⑥ Подсветка автофокуса
Лампа таймера
- ⑦ Горячий башмак
- ⑧ Микрофон (L/R)
- ⑨ Вспышка
- ⑩ Отверстие для крепления ремешка
- ⑪ Селектор режима фокусировки
- ⑫ Кольцо управления
- ⑬ Кольцо зума
Переключатель **ON/OFF**
- ⑭ Объектив
- ⑮ Дисплей
- ⑯ Электронный видискатель (EVF)
- ⑰ Крышка выходов
- ⑱ Крышка соединителя постоянного тока
- ⑲ Крышка отсека батареи
- ⑳ Защелка крышки отсека батареи
- ㉑ Динамик
- ㉒ Крепление штатива
- ㉓ Разъем спуска микрофона/дис.сп.
- ㉔ Крышка микро HDMI *
- ㉕ Крышка микро USB
- ㉖ Защелка батареи
- ㉗ Отсек батарей
- ㉘ Гнездо для карты памяти
- ㉙ ⚡ переключатель (подъема вспышки)
- ㉚ Кнопка ▶ (просмотр)
- ㉛ Регулятор диоптрийной поправки
- ㉜ Датчик глаза
- ㉝ Индикатор
- ㉞ Кнопка **VIEW MODE**
- ㉟ Кнопка **DRIVE**
Кнопка  (удалить) (режим воспроизведения)
- ㊱ Диск управления
- ㊲ Кнопка **AEL/AFL** (блокировка автоматического экспомера/автофокуса)
- ㊳ Кнопка **Q** (быстрое меню)
Кнопка Конвертация RAW (режим воспроизведения)
- ㊴ Кнопки селектора/функций
- ㊵ Кнопка **Fn** (кнопка функции 6)
Кнопка **Wi-Fi** (режим воспроизведения)
- ㊶ Кнопка **DISP** (дисплей)/**BACK** (назад)

* Используйте кабель HDMI длиной не более 1,5 м.

Селектор

Нажмите селектор вверх (2), влево (3), вправо (4) или вниз (5) для выделения пунктов, и нажмите **MENU/OK** (1) для выбора. Кнопки вверх, влево, вправо и вниз так же дублируются, как и кнопки функций от 2 до 5.

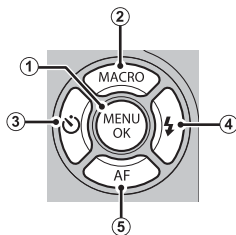
**Диск Режим**

Чтобы выбрать режим съемки, поверните диск режимов в нужное положение.

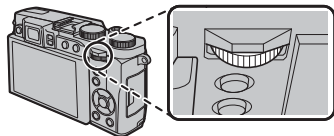

- **SR+ (РАСШ.АВТОРАС.СЦЕН)**: Фотокамера автоматически оптимизирует настройки в соответствии с сюжетом.
- **Камера (АВТО)**: Простой режим “навел-и-снял” рекомендуется для тех, кто впервые взял в руки цифровую фотокамеру.
- **P**: Диафрагму и выдержку можно настроить с помощью программного сдвига.
- **S, A, M**: Выберите для полного управления установками фотокамеры, включая диафрагму (**M** и **A**) и/или выдержку (**M** и **S**).
- **Filter (РАСШИР. ФИЛЬТР)**: следует выбирать для съемки с эффектами фильтра.
- **Adv. (СЛОЖНЫЙ)**: Усовершенствованная, но простая в использовании техника.
- **SP1/SP2 (ПРОГРАММЫ)**: Выберите предустановленный режим сцены, который соответствует сюжету или условиям съемки, и позвольте камере сделать все остальное.
- **Кадр (ДВИЖ.ПАНОР.360)**: Выполните панорамирование фотокамерой, чтобы сделать серию снимков, которые будут автоматически присоединены к панораме.

Диск управления

Диск управления можно использовать для перемещения по меню, для просмотра снимков и выбора настройки на дисплее быстрого меню.

Нажмите на центр диска управления для увеличения в активной зоне фокусировки во время съемки или воспроизведения.

**Кольцо управления**

Воспользуйтесь кольцом управления для быстрого доступа к функциям камеры во время съемки. Функцию, назначенную кольцу управления можно выбрать, нажав кнопку опций кольца управления. Выберите из:

- ПО УМОЛЧАНИЮ
- ЧУВСТВ-ТЬ ISO
- БАЛАНС БЕЛОГО
- МОДЕЛИРОВ. ПЛЕНКИ
- СЕРИЙНАЯ СЪЕМКА

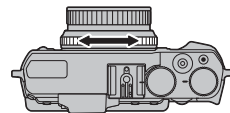
**"ПО УМОЛЧАНИЮ"**

Когда выбран параметр **ПО УМОЛЧАНИЮ**, функция, назначенная кольцу управления, меняется с режимом съемки.

Режим	Кольцо управления используется для
SA ⁺	Моделирование пленки
C	Моделирование пленки; ручная фокусировка ¹
P	Смещение программы; ручная фокусировка ¹
S	Выбор скорости затвора; ручная фокусировка ¹
A	Выбор диафрагмы; ручная фокусировка ¹
M	Выбор скорости затвора/диафрагмы ² ; ручная фокусировка ¹
Filter	Выбор расширенного фильтра
Adv.	Выбор расширенного режима
SP1/SP2	Выбор сцены; ручная фокусировка ¹

¹ Только режим ручной фокусировки

² Нажмите кнопку опций кольца управления для переключения между выбором скорости затвора и диафрагмой.

Кнопка VIEW MODE

Нажмите кнопку **VIEW MODE** для переключения между дисплеями, как показано ниже.

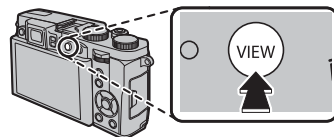

☞ ДАТ.ВИД.: Автоматический выбор режима отображения с использованием дат. вид.

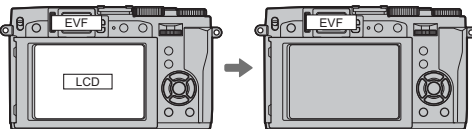

ТОЛЬКО EVF: Только видоискатель

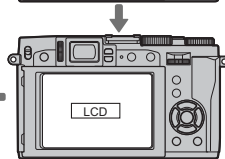

ТОЛЬКО LCD: Только LCD монитор

ТОЛЬКО EVF + ☞: Только видоискатель; дат. вид. включит или отключит отображение

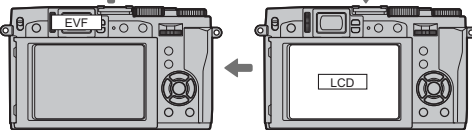

☞ Дат. вид.

Дат. вид. включает видоискатель, когда Вы подносите глаз к видоискателю, и отключает его, когда Вы отводите его (учтите, что дат. вид. может реагировать не только на глаз, но и на другие объекты, а также на свет, попадающий непосредственно на датчик). Если включен автоматический выбор отображения, LCD монитор включится, когда видоискатель выключится.

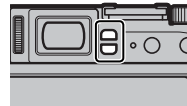

LCD монитор

LCD монитор можно наклонить для обеспечения комфортного просмотра, но будьте внимательны и не прикасайтесь к проводам и не зажимайте пальцы или другие объекты за монитором. Прикосновение к проводам может привести к сбою в работе фотокамеры.

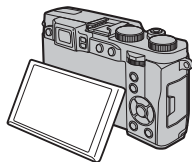
**Регулировка диоптрии**

В данной фотокамере предусмотрена регулировка диоптрийной поправки видоискателя для учета индивидуальных особенностей зрения. Поворачивайте управление диоптрической настройкой, пока дисплей видоискателя не будет четко сфокусированным.

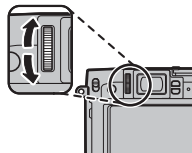
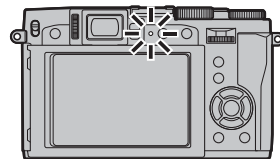
**Индикатор**

Индикатор отображает состояние фотокамеры следующим образом:

Индикатор	Состояние фотокамеры
Горит зеленым цветом	Фокус заблокирован.
Мигает зеленым цветом	Предупреждение размытости, фокуса или экспозиции. Можно производить съемку.
Мигает зеленым и оранжевым цветом	Записываются изображения. Можно сделать дополнительные снимки.
Горит оранжевым цветом	Записываются изображения. В настоящее время нельзя делать дополнительные снимки.
Мигает оранжевым цветом (Быстро)	Вспышка заряжается; вспышка не срабатывает во время съемки.
Мигает оранжевым цветом (Медленно)	Кольцо зума находится в положении между ON (ВКЛ) и OFF (ВыКЛ). Фотографию невозможно сделать.
Мигает красным цветом	Ошибка объектива или памяти.

- ◆ На дисплее также могут появляться предупреждающие сообщения.

Информация на дисплее фотокамеры

Во время съемки и воспроизведения могут отображаться следующие типы индикаторов. В последующем описании все доступные индикаторы показаны в целях иллюстрации; фактически отображаемые индикаторы различаются в зависимости от настроек фотокамеры.

■ Съемка: LCD монитор/Видоискатель

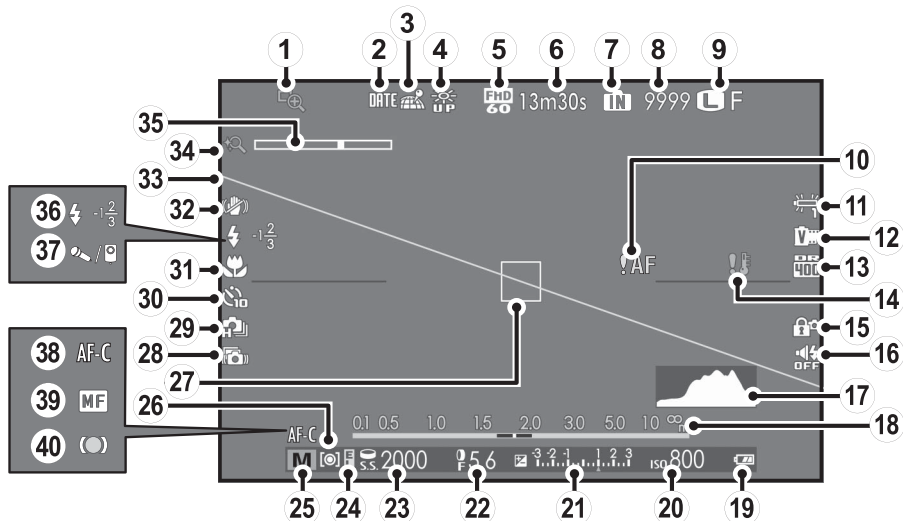

* IN: указывает на отсутствие карты памяти. Снимки будут сохраняться во внутренней памяти фотокамеры.

- ① Проверка фокуса
- ② Отметка даты
- ③ Состояние загрузки данных о местоположении
- ④ Режим антиблик
- ⑤ Режим видео
- ⑥ Оставшееся время
- ⑦ Индикатор внутренней памяти*
- ⑧ Количество доступных кадров
- ⑨ Размер изображения/Качество
- ⑩ Предупреждение фокуса
- ⑪ Баланс белого
- ⑫ Моделирование пленки
- ⑬ Динамический диапазон
- ⑭ Предупреждение о температуре
- ⑮ Блокировка управления
- ⑯ Индикатор расстояния
- ⑰ Гистограмма
- ⑱ Индикатор расстояния
- ⑲ Уровень зарядки аккумуляторной батареи
- ⑳ Чувствительность
- ㉑ Индикатор экспозиции
- ㉒ Диафрагма
- ㉓ Выдержка
- ㉔ Индикатор фиксации AE
- ㉕ Режим съемки
- ㉖ Измерение экспозиции
- ㉗ Рамка фокусировки
- ㉘ Улучшение стабилизации
- ㉙ Режим непрерывной съемки
- ㉚ Индикатор таймера
- ㉛ Режим макросъемки (Съемка с близкого расстояния)
- ㉜ Режим двойной стабилизации изображения
- ㉝ Электронный уровень
- ㉞ Умный цифровой зум
- ㉟ Индикатор масштаба
- ㊱ Режим работы со вспышкой/Компенсация вспышки
- ㊲ Микрофон/спуск дис.сп.
- ㊳ Режим фокусировки
- ㊴ Индикатор ручной фокусировки
- ㊵ Индикатор фокусировки

Выбор режима отображения

Нажмите кнопку **DISP/BACK**, чтобы выбрать информацию, отображаемую на мониторе и электронном видеодисплее.

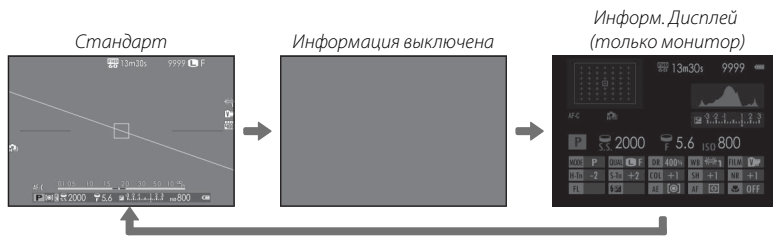

■ Воспроизведение

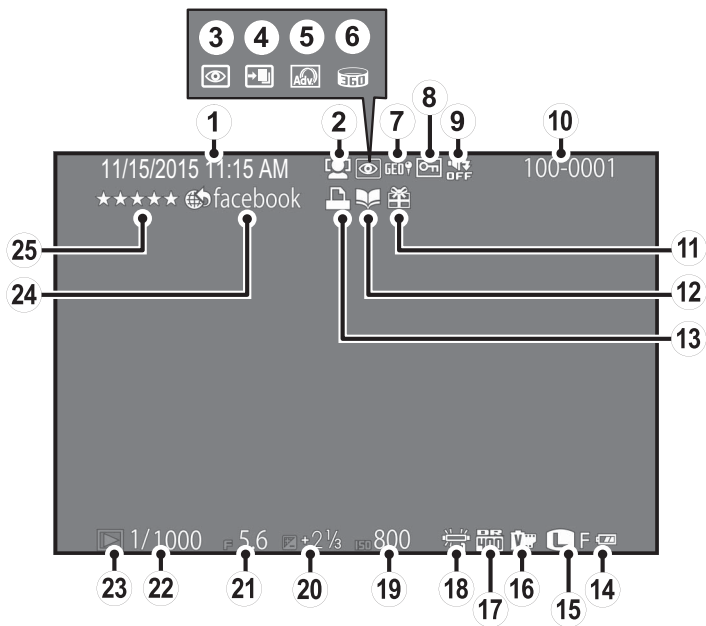

- | | | |
|-------------------------------------------------------------------------------------------------------|------------------------------------------|------------------------------|
| ① Дата и время | ⑨ Индикатор расстояния | ⑲ Чувствительность |
| ② Индикатор интеллектуальной функции обнаружения лица | ⑩ Номер кадра | ⑳ Коррекция экспозиции |
| ③ Индикатор удаления эффекта красных глаз | ⑪ Изображение "подарок" | ㉑ Диафрагма |
| ④ Режим для фокусировки, режим для слабого освещения | ⑫ Помощь фотоальбома | ㉒ Выдержка |
| ⑤ Расшир. фильтр | ⑬ Индикатор печати DPOF | ㉓ Индикатор режима просмотра |
| ⑥ Панорама движения  | ⑭ Уровень зарядки аккумуляторной батареи | ㉔ Тэг для загрузки |
| ⑦ Данные о месторасположении | ⑮ Размер изображения/Качество | ㉕ Избранное |
| ⑧ Защищенный снимок | ⑯ Моделирование пленки | |
| | ⑰ Динамический диапазон | |
| | ⑱ Баланс белого | |

Выбор режима отображения

Нажмите кнопку **DISP/BACK**, чтобы выбрать информацию, отображаемую в режиме воспроизведения.

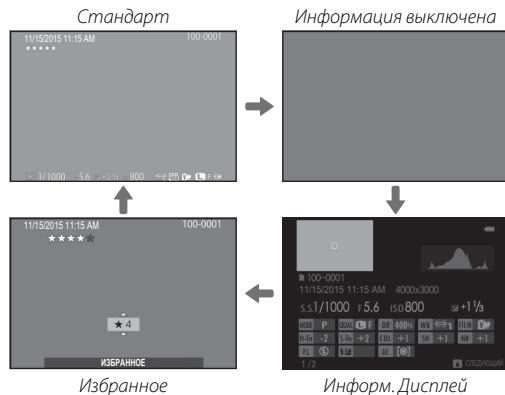

Использование меню: Режим съемки

Настройте параметры съемки с помощью меню настройки параметров съемки. Доступные опции зависят от выбранного режима съемки.

Использование меню съемки

- 1 Нажмите **MENU/OK** для показа на дисплее меню съемки.

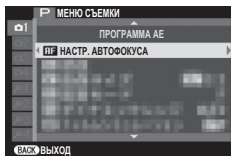

- 2 Нажмите селекторную кнопку вверх или вниз для выбора элемента меню.

- 3 Нажмите селекторную кнопку вправо для показа опций для выделенного элемента.

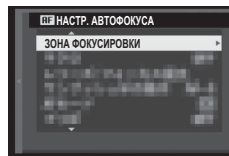

- 4 Нажмите селекторную кнопку вверх или вниз для выделения желаемой опции.
- 5 Нажмите **MENU/OK** для выбора выделенной опции.
- 6 Нажмите кнопку **DISP/BACK**, чтобы выйти из меню.

Опции меню съемки

PROGRAMMS

Выбирает программу для режима **SP1/SP2**.

Adv. Режим

Выбирает сложный режим съемки.

WIDE FILTER

Выберите параметр съемки с эффектами фильтра.

AF ASSIST

Отрегулируйте настройки автофокуса.

ISO SENSITIVITY

Задаёт чувствительность фотокамеры к свету.

ASPECT RATIO

Выберите размер изображения и соотношение сторон для записи фотографий.

FILE FORMAT

Выберите формат файла и коэффициент сжатия.

D-RANGE

Настройте контраст.

SCENE MODES

Моделирование эффектов использования пленок различных типов.

SCENE MODES

Выбор типа пленки для брекетинга с моделированием пленки.

SHOOTING TIMER

Служит для фотосъемки с таймером.

INTERVAL SHOOTING

Отрегулируйте настройки для интервальной съемки с таймером.

WB

Отрегулируйте цвета в соответствии с источником света.

Color ЦВЕТ

Настройте цветовую плотность.

SHARPNESS

Усиление резкости или смягчение контуров.

HL ТОН СВЕТОВ

Выберите способ обработки светлых зон.

HL ТОН ТЕНЕЙ

Выберите способ обработки теней.

NR СНИЖЕНИЯ ШУМА

Служит для снижения шума на фотографиях, снятых с высокой чувствительностью.

УМНЫЙ ЦИФРОВОЙ ЗУМ

Интеллектуальный цифровой зум увеличивает изображение при обработке для получения резкости, высокого разрешения.

УЛУЧШ. СТАБИЛИЗ.

Выберите **ВКЛ.**, чтобы включить улучшение стабилизации в режиме .

ВЫБЕР.ПОЛЬЗ.НАСТР

Служит для вызова настроек, сохраненных с помощью опции  **EDIT/SAVE CUSTOM SETTING.**

РЕД./СОХР.ПОЛ.НАСТР

Сохранить настройки.



ОПРЕДЕЛЕНИЕ ЛИЦА

Выбирает функцию автоматического обнаружения лиц и устанавливает фокус и экспозицию для съемки портретов людей.

ЭКСПОЗАМЕР

Выберите способ измерения яркости предмета камерой.

ВЗ.БЛОК.ТОЧ.АЭ И ЗОНУ ФОК

Выберите, будет ли фотокамера измерять текущий кадр фокусировки при параметре  **ТОЧЕЧНЫЙ**, выбранном для  **ЭКСПОЗАМЕР.**

ПОМОЩЬ РУЧН.ФОК.

Выберите способ отображения области фокусировки в режиме ручной фокусировки.

НАСТР.КОЛЬЦА УПР.

Задайте функции, определенные для кольца управления.

ВСПЫШКА ПАРАМЕТРЫ

Выберите режим и уровень вспышки.

НАСТР.ВИДЕО

Отрегулируйте настройки видео.

БЕСПРОВ.СВЯЗЬ

Подключите к смартфону или планшету по беспроводной сети.

Использование меню: Режим просмотра

Использование меню показа кадров

- 1 Нажмите **▶**, чтобы войти в режим воспроизведения.
- 2 Нажмите **MENU/OK** для вывода на дисплей меню просмотра снимков.

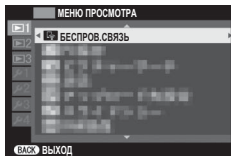

- 3 Нажмите селекторную кнопку вверх или вниз для выбора элемента меню.
- 4 Нажмите селекторную кнопку вправо для показа опций для выделенного элемента.

- 5 Нажмите селекторную кнопку вверх или вниз для выделения желаемой опции.
- 6 Нажмите **MENU/OK** для выбора выделенной опции.
- 7 Нажмите кнопку **DISP/BACK**, чтобы выйти из меню.

Опции меню просмотра

БЕСПРОВОДНАЯ СВЯЗЬ

Подключите к смартфону или планшету по беспроводной сети.

АВТОСОХРАЩЕНИЕ НА ПК

Загрузить снимки на компьютер по беспроводной сети.

ПОИСК ИЗОБРАЖЕНИЯ

Поиск изображений.

УДАЛИТЬ

Удалить фотографии.

ТЭГ ДЛЯ ЗАГРУЗКИ

Выберите фотографии для загрузки на YouTube, Facebook или MyFinePix.com при помощи программы MyFinePix Studio (только для Windows).

СЛАЙД ШОУ

Просматривайте снимки в автоматическом режиме слайд-шоу.

КОНВЕРТАЦИЯ RAW

Создание копий изображений RAW в формате JPEG.

УДАЛ.ЭФ.КРАСН.ГЛАЗ

Удалить эффект красных глаз с портретов.

ЗАЩИТИТЬ

Служит для защиты снимков от случайного удаления.

КАДРИРОВАНИЕ

Создайте копию текущего снимка с измененным размером.

ИЗМЕНИТЬ РАЗМЕР

Создайте копию текущего снимка с измененным размером.

ПОВОРОТ КАДРА

Поворот снимков.

КОПИРОВАТЬ

Копирует фотографии с внутренней памяти на карту памяти.

ПОМОЩЬ ФОТОАЛЬБ.

Создание альбомов из любимых фотографий.

РАСПЕЧАТАТЬ (DPOF)

Выберите фотографии для печати на устройствах совместимых со стандартами DPOF- и PictBridge.

ПЕЧАТЬ ПРИНТЕРА instax

Распечатайте снимки на дополнительных принтерах FUJIFILM instax SHARE.

СООТНОШЕНИЕ

Выбор способа показа изображений на устройствах High Definition (Высокой четкости) (HD) с отношением 3:2.

Меню настройки

Использование меню настройки

1 Откройте меню настройки.

- 1.1 Нажмите **MENU/OK**, чтобы отобразить меню текущего режима.
- 1.2 Нажмите селектор влево, чтобы выделить закладку текущего меню.

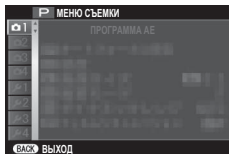

- 1.3 Нажмите селектор вниз, чтобы выделить вкладку меню настройки, содержащую нужную опцию.

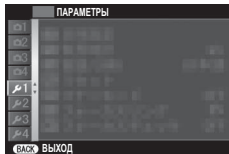

- 1.4 Нажмите селектор вправо, чтобы поместить курсор в меню установки параметров.

2 Отрегулируйте настройки.

- 2.1 Нажмите селекторную кнопку вверх или вниз для выбора элемента меню.

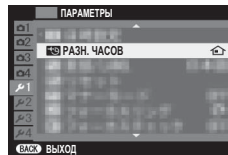

- 2.2 Нажмите селекторную кнопку вправо для показа опций для выделенного элемента.

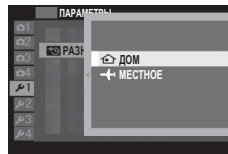

- 2.3 Нажмите селекторную кнопку вверх или вниз для выбора нужной опции.
- 2.4 Нажмите **MENU/OK** для выбора выделенной опции.
- 2.5 Нажмите кнопку **DISP/BACK**, чтобы выйти из меню.

Опции меню настройки

🕒 ДАТА/ВРЕМЯ

Настройте часы фотокамеры.

🕒 РАЗН. ЧАСОВ

Во время путешествия пользуйтесь этой опцией для мгновенного переключения часов фотокамеры со времени Вашего часового пояса на местное время в месте Вашего пребывания.

🗣️ 言語/LANG.

Выберите язык.

🔄 ВОССТАНОВИТЬ

Восстановление всех опций в меню съемки или установки параметров до значений по умолчанию.

🔇 БЕСШУМНЫЙ

Отключите динамик, вспышку, подсветку и лампу подсветки таймера в ситуациях, когда звуки и свет от фотокамеры могут быть нежелательными.

👁️ КОЛЬЦО УПРАВЛ.

Выберите направление, в котором кольцо управления поворачивается для увеличения расстояния в ручном режиме фокусировки.

MF ПРОВЕРКА ФОКУСА

Изображение будет увеличено на дисплее для вспомогательной фокусировки, когда кольцо управления вращается в режиме ручной фокусировки.

🔊 НАСТР-КАЗВУКА

Отрегулируйте настройки звука.

🖥️ НАСТР-КА ЭКРАНА

Отрегулируйте настройки дисплея.

🔑 НАСТР.(Fn) ФУНКЦ.

Выберите функции, выполняемые кнопками функций.

🔍 НАСТР. СЕЛЕКТОРНОЙ КНОПКИ

Выберите функции кнопок на селекторе.

🔍 РЕД./СОХР. БЫСТР. МЕНЮ

Выберите параметры, отображенные в быстром меню.

🔌 РЕЖИМЫ ПИТАНИЯ

Отрегулируйте настройки управления питанием.

📷 РЕЖ.СТАБИЛИЗАЦИИ

Уменьшить размытость фотокамеры и объекта.

👁️ УДАЛ.ЭФ.КРАСН.ГЛАЗ

Устранить эффект красных глаз, вызванный использованием вспышки.

РЕЖ.БЛОКИР.АЭ/АФ

Выберите функцию кнопки **AE/L/AFL**.

КНОПКА БЛОК.АЭ/АФ

Выберите, будет ли кнопка **AE/L/AFL** служить для блокировки только экспозиции, только фокуса или экспозиции и фокуса одновременно.

НАСТР.СОХР.ДАННЫХ

Отрегулируйте настройки управления файлами.

ЕДИНИЦЫ ШКАЛЫ ФОКУСИРОВКИ

Выберите единицы измерения, используемые для индикатора расстояния фокусировки.

НАСТРОЙКИ WI-FI

Настройте параметры для подключения к беспроводным сетям.

НАСТР.АВТОСОХР

Выберите место загрузки.

НАСТР. ГЕОТЕГИНГА

Посмотр данных о местоположении, загруженных со смартфона и выберите, нужно ли сохранять данные с Вашими фотографиями.

НАСТ.ПОДК.ПРИНТ. instax

Позволяет настраивать подключение к дополнительным принтерам FUJIFILM instax SHARE.

РЕДАКТ. ИМЯ ФАЙЛА

Измените префикс имени файла.

ФОРМАТ-ВАТЬ

Если в фотокамеру вставлена карта памяти, то эта опция производит форматирование карты памяти. При отсутствии карты памяти в фотокамере эта опция производит форматирование внутренней памяти.

Приложение

Чтобы получить дополнительную информацию о цифровой фотокамере FUJIFILM, посетите веб-сайты, перечисленные ниже.

Информация о продукте FUJIFILM X30

Дополнительные аксессуары и информацию о технической поддержке можно найти на следующем веб-сайте.



Бесплатные приложения FUJIFILM

Приложения FUJIFILM предоставляют большие возможности наслаждаться снимками на смартфонах, планшетах и компьютерах.

<http://fujifilm-dsc.com/>



MyFinePix Studio (только для Windows) можно использовать для копирования фотографий на компьютер, на котором фотографии можно хранить, просматривать, группировать и печатать.

<http://fujifilm-dsc.com/mfs/>



RAW FILE CONVERTER можно использовать для просмотра изображений формата RAW на Вашем компьютере.

<http://fujifilm-dsc.com/rfc/>



Уход за фотокамерой

Чтобы гарантировать работу фотокамеры в течение длительного времени, соблюдайте следующие меры.

Хранение и эксплуатация

Если фотокамера не используется длительное время, извлеките из нее аккумуляторную батарею и карту памяти. Не храните и не эксплуатируйте фотокамеру в таких местах, в которых фотокамера может подвергаться воздействию:

- дождя, пара или дыма
- повышенной влажности или пыли
- прямых солнечных лучей или высокой температуры, например, в закрытом автомобиле в солнечный день
- слишком низкой температуры
- сильной вибрации
- сильных магнитных полей, например, около антенн передатчиков, высоковольтных линий, радаров, электродвигателей, трансформаторов или магнитов
- летучих химических веществ, например, пестицидов
- контакта с изделиями из резины и винила

■ Вода и песок

Воздействие воды и песка может также повредить фотокамеру, ее внутренние электрические цепи и механизмы. При использовании фотокамеры на пляже или на побережье не допускайте попадания на фотокамеру воды или песка. Не кладите фотокамеру на мокрую поверхность.

■ Конденсация

Резкое повышение температуры, например, при входе в отапливаемое помещение с улицы в морозный день, может привести к образованию конденсата внутри фотокамеры. Если это произойдет, выключите фотокамеру и подождите один час перед тем, как снова ее включать. При образовании конденсата на карте памяти извлеките карту и подождите, пока конденсат не испарится.

Во время путешествий

Перевозите фотокамеру в сумке ручной клади. Сдаваемый багаж может подвергаться сильным механическим воздействиям, что может повредить фотокамеру.

В целях безопасности

Перед использованием изделия прочтите данные примечания

Примечания по безопасности

- Необходимо правильно пользоваться фотокамерой. Перед использованием фотокамеры внимательно прочтите данные замечания по безопасности и *Руководство пользователя*.
- После прочтения данных примечаний по безопасности сохраните их в надежном месте.

Информация о значках

Приведенные ниже символы используются в данном документе для обозначения степени тяжести травм или ущерба, к которым может привести несоблюдение обозначенных символами требований, и, как следствие, неправильное использование устройства.







	ПРЕДУПРЕЖДЕНИЕ	Несоблюдение требований, обозначенных данным символом, может повлечь смерть или тяжелые травмы.
	ПРЕДОСТЕРЕЖЕНИЕ	Несоблюдение требований, обозначенных данным символом, может повлечь получение телесных повреждений или материальный ущерб.



Приведенные ниже символы используются для обозначения характера инструкций, которые следует соблюдать.







	Треугольные значки обозначают информацию, на которую нужно обратить внимание ("важно").
	Перечеркнутый круг указывает на запрет указанных действий ("запрещено").
	Круг с восклицательным знаком указывает на обязательность действий ("обязательно").









	ПРЕДУПРЕЖДЕНИЕ
	Отключайте устройство от сети <i>Отключайте устройство от сети</i>
	Не допускайте попадания воды или посторонних предметов. При попадании воды или посторонних предметов в фотокамеру отключите ее, извлеките батарею, отсоедините и отключите адаптер переменного тока. Продолжение использования фотокамеры при появлении дыма, необычного запаха или при проявлении признаков неисправности, может привести к пожару или к поражению электрическим током. Обратитесь к своему дилеру FUJIFILM.
	Не используйте фотокамеру в ванной или в душе. Это может привести к пожару или поражению электрическим током.
	Не пытайтесь изменить конструкцию фотокамеры или разобрать ее (не открывайте корпус). Несоблюдение данной меры предосторожности может стать причиной пожара или поражения электрическим током.
	Если корпус разбился в результате падения или другого чрезвычайного происшествия, не трогайте открытые детали. Несоблюдение этой меры предосторожности может привести к поражению электрическим током или возникновению травм, если вы дотронетесь до поврежденных деталей. Немедленно выньте батарею, соблюдая осторожность, чтобы избежать получения травм или поражения электрическим током, и отнесите изделие в место приобретения для консультации.

	ПРЕДУПРЕЖДЕНИЕ
	Не заменяйте, не нагревайте, не переключайте и не натягивайте соединительный кабель, не ставьте на него тяжелые предметы. Это может вызвать повреждение кабеля и привести к пожару или поражению электрическим током. При повреждении кабеля обратитесь к своему дилеру FUJIFILM.
	Не помещайте фотокамеру на неустойчивую поверхность. Фотокамера может упасть и причинить травму.
	Никогда не пытайтесь производить съемку во время движения. Не используйте фотокамеру во время ходьбы или управления транспортным средством. Это может привести к падению или дорожно-транспортному происшествию.
	Не прикасайтесь к металлическим элементам фотокамеры во время грозы. Это может привести к поражению электрическим током от грозового разряда.
	Используйте батареи только по назначению. Вставляйте батареи, как показано на схеме.
	Не нагревайте, не разбирайте батареи и не изменяйте конструкцию. Не роняйте батареи и не подвергайте их механическим воздействиям. Не храните батареи вместе с металлическими предметами. Любое из этих действий может привести к взрыву батарей или утечке электролита, а также к пожару или травмам.
	Используйте только батареи или адаптеры переменного тока, предназначенные для данной фотокамеры. Напряжение питания должно соответствовать указанному. Использование других источников питания может привести к пожару.
	При вытекании электролита из батареи питания и попадании в глаза, на кожу или на одежду немедленно промойте пораженный участок чистой водой и обратитесь к врачу или вызовите скорую медицинскую помощь.

	ПРЕДУПРЕЖДЕНИЕ
	<i>Не используйте для зарядки батарей зарядное устройство, отличное от указанного в инструкции.</i> Прилагаемое зарядное устройство предназначено только для зарядки батарей того типа, что входит в комплект поставки фотокамеры. Использование зарядного устройства для заряда обычных батарей или других типов аккумуляторов может привести к вытеканию электролита, перегреву или взрыву.
	<i>Запрещается использовать в присутствии легковоспламеняющихся веществ, взрывоопасных газов или пыли.</i>
	<i>При переноске батарей вставляйте их в цифровую фотокамеру или кладите в жесткий футляр. Храните батареи в жестком футляре. При утилизации отработанных батарей обворачивайте контакты изоляционной лентой.</i> Контакт с другими металлическими предметами или батареями может привести к возгоранию или взрыву батареи.
	<i>Храните карты памяти в местах, недоступных для детей.</i> Поскольку карты памяти очень маленькие, дети могут их проглотить. Обязательно храните карты памяти в местах, недоступных для детей. Если ребенок проглотил карту памяти, обратитесь к врачу или вызовите скорую помощь.
	<i>Выключайте фотокамеру, когда вокруг Вас много людей.</i> Фотокамера испускает радиочастотное излучение, которое может мешать работе кардиостимуляторов.
	<i>Выключайте фотокамеру, находясь вблизи автоматических дверей, систем громкой связи и других устройств с автоматическим управлением.</i> Фотокамера испускает радиочастотное излучение, которое может вызвать неисправности в работе этих устройств.

	ПРЕДУПРЕЖДЕНИЕ
	<i>Держите фотокамеру на расстоянии как минимум 22 см от людей, использующих кардиостимуляторы.</i> Фотокамера испускает радиочастотное излучение, которое может мешать работе кардиостимуляторов.

	ПРЕДОСТЕРЕЖЕНИЕ
	<i>Не используйте эту фотокамеру в местах, где присутствуют пары нефтепродуктов или масел, водяной пар, влага или пыль.</i> Это может привести к пожару или поражению электрическим током.
	<i>Не оставляй эту фотокамеру в местах, где она может подвергнуться действию слишком высоких температур.</i> Не оставляйте фотокамеру в закрытом автомобиле или под прямыми солнечными лучами. Это может привести к пожару.
	<i>Храните в местах, не доступных для маленьких детей.</i> В руках ребенка этот предмет может стать причиной телесных повреждений.
	<i>Не кладите на устройство тяжелые предметы.</i> Это может привести к падению тяжелого предмета и получению травм.
	<i>Не перемещайте фотокамеру с подключенным адаптером переменного тока. Не тяните соединительный кабель, чтобы отсоединить адаптер переменного тока.</i> Это может вызвать повреждение кабеля питания или других кабелей и стать причиной пожара или поражения электрическим током.
	<i>Не накрывайте и не заворачивайте фотокамеру или адаптер переменного тока тканью или одеялом.</i> Это может вызвать перегрев и привести к деформации корпуса или стать причиной пожара.

	ПРЕДОСТЕРЕЖЕНИЕ
	<i>Если вы приступаете к чистке фотокамеры или не планируете использовать фотокамеру в течение продолжительного периода времени, извлеките батареи и отсоедините адаптер переменного тока.</i> Несоблюдение данного требования может привести к пожару или поражению электрическим током.
	<i>После подзарядки отключайте зарядное устройство от электросети.</i> Оставленное в розетке зарядное устройство может стать причиной пожара.
	<i>Использование вспышки вблизи глаз человека может вызвать временное нарушение зрения.</i> Будьте особенно осторожны при съемке младенцев и маленьких детей.
	<i>Когда карта памяти извлекается из фотокамеры, то она быстро выскакивает из отверстия. Придерживайте ее пальцем, чтобы она выходила медленно.</i> При извлечении карты можно получить травму.
	<i>Регулярно проводите проверку и очистку внутренних частей вашей фотокамеры.</i> Скопление пыли в фотокамере может привести к пожару или поражению электрическим током. Каждые два года обращайтесь к своему дилеру FUJIFILM для внутренней очистки камеры. Имейте в виду, что эта услуга платная.
	<i>Опасность взрыва при неправильной установке аккумулятора. Пользуйтесь только батареями того же типа.</i>
	<i>Уберите пальцы с окна вспышки перед срабатыванием вспышки.</i> Несоблюдение этой меры предосторожности может привести к ожогам.
	<i>Содержите окно вспышки в чистоте и не используйте вспышку, если окно загоржено.</i> Несоблюдение этих мер предосторожностей может привести к появлению дыма или появлению пятен.

Батарея и источник питания

Примечание: Проверьте тип используемых в фотокамере батарей и прочтите соответствующие разделы.

Ниже описывается, как правильно использовать батарею питания и продлить срок их службы. Неправильное использование батарей сокращает срок их службы и может вызвать вытекание электролита, привести к перегреву, возгоранию или взрыву.

Литий-ионные батареи

Прочтите данный раздел, если в вашей фотокамере используются литий-ионные батареи.

Батарея питания поставляется незаряженной. Перед использованием фотокамеры зарядите батарею. Храните батарею в футляре, если она не используется.

■ Примечания, касающиеся батарей

Батарея постепенно разряжается, даже если она не используется. Зарядите батарею за один или два дня до использования.

Срок службы батарей можно продлить, если выключать фотокамеру, когда она не используется.

Емкость батареи уменьшается при низких температурах; разряженная батарея может вообще не работать на холоде. Держите полностью заряженную батарею в теплом месте и заменяйте батарею при необходимости, или держите батарею в кармане или другом теплом месте и вставляйте ее только непосредственно перед съемкой. Не кладите батарею так, чтобы она непосредственно соприкасалась с обогревателями для рук или другими нагревательными приборами.

■ Зарядка батарей

Время зарядки увеличится при температурах окружающей среды ниже +10 °C или выше +35 °C. Не пытайтесь заряжать батарею при температурах выше 40 °C, при температурах ниже 0 °C батарея не зарядится.

Не пытайтесь подзаряжать полностью заряженную батарею. Однако чтобы производить зарядку, не обязательно, чтобы батарея была полностью разряжена.

Сразу после зарядки или во время использования батарея может быть теплой на ощупь. Это нормальное явление.

■ Срок службы батареи

При обычных температурах батарею можно заряжать примерно 300 раз. Заметное уменьшение способности батареи удерживать заряд указывает на то, что подошел конец срока ее службы, и ее следует заменить.

■ Хранение

Характеристики батареи могут ухудшиться, если полностью заряженную батарею не использовать в течение длительного времени. Полностью разрядите батарею, прежде чем поместить ее на хранение.

Если фотокамера не будет использоваться в течение длительного времени, выньте батарею и храните ее в сухом месте при температуре окружающей среды от +15 °C до +25 °C. Не храните батарею в местах с экстремальными температурами.

■ Предостережения: Обращение с батареей

- Не переносите и не храните батарею вместе с металлическими предметами, например, с ожерельями или шпильками.
- Не подвергайте воздействию пламени или тепла.
- Не разбирайте и не изменяйте конструкцию.
- Используйте только с соответствующими зарядными устройствами.
- Утилизируйте использованные батареи сразу.
- Не роняйте батареи и не подвергайте их сильным ударам.
- Не подвергайте воздействию воды.
- Держите контакты в чистоте.
- Батарея и корпус фотокамеры могут нагреваться после продолжительного использования. Это нормальное явление.

Щелочные батареи/никель-металлогидридные (Ni/MH) аккумуляторные батареи типа AA

Прочтите данный раздел, если в вашей фотокамере используются щелочные батареи AA или никель-металлогидридные аккумуляторные батареи AA. Информация о совместимых типах батарей приведена в руководстве пользователя фотокамеры.

■ Предостережения: Обращение с батареями

- Не подвергайте воздействию воды, пламени, тепла, и не храните в теплых и влажных условиях.
- Не переносите и не храните батарею вместе с металлическими предметами, например, с ожерельями или шпильками.
- Не разбирайте и не изменяйте конструкцию батарей или корпуса.
- Не подвергайте адаптер сильным ударам.
- Не используйте протекающие, деформированные или выцветшие батареи.
- Храните в местах, недоступных для младенцев и маленьких детей.
- Вставляйте батареи, соблюдая полярность.
- Не используйте вместе старые и новые батареи, батареи с разным уровнем заряда или батареи разных типов.
- Если фотокамера не используется длительное время, извлеките из нее батареи. Имейте в виду, что установкой часов фотокамеры при этом будут сброшены.
- Батареи могут нагреваться непосредственно после использования. Выключите фотокамеру и подождите, пока батареи остынут, прежде чем брать их руками.
- Емкость батарей уменьшается при низких температурах. Держите батареи в кармане или другом теплом месте и заменяйте при необходимости. Остывшие батареи могут восстановить часть своего заряда, если их поместить в теплое место.

- Отпечатки пальцев и другие загрязнения на контактах батареи могут ухудшить ее работу. Тщательно удалите загрязнения с контактов батареи мягкой сухой тканью, прежде чем вставить их в фотокамеру.



Если из батареи вытек электролит, тщательно протрите батарейный отсек, прежде чем вставить новые батареи.



При попадании электролита на кожу или одежду тщательно промойте этот участок водой. **При попадании электролита в глаза немедленно промойте пораженный участок водой и обратитесь к врачу. Не трите глаза. Несоблюдение данной меры предосторожности может привести к необратимому нарушению зрения.**

■ Никель-металлогидридные (Ni-MH) батареи

Емкость никель-металлогидридных батарей может временно уменьшиться после длительного периода хранения, или если они многократно заряжаются без полной разрядки. Это нормальное явление, не означающее неисправность. Емкость можно увеличить, производя многократную разрядку батарей при помощи опции разрядки в меню установки параметров фотокамеры и зарядку на зарядном устройстве.

- Ⓛ **ПРЕДОСТЕРЕЖЕНИЕ:** Не используйте опцию разрядки для щелочных батарей.

Фотокамера потребляет небольшое количество энергии, даже находясь в выключенном состоянии. Никель-металлогидридные батареи, оставленные в фотокамере на длительное время, могут разрядиться до такого состояния, что больше не смогут удерживать заряд. Работа батарей также может ухудшиться, если батареи разряжаются при использовании их в таких устройствах, как вспышка. Используйте опцию разрядки в меню установки параметров фотокамеры для разрядки никель-

металлогидридных батарей. Батареи, неспособные удерживать заряд даже после многократной разрядки и подзарядки, достигли конца срока службы, и их необходимо заменить.

Никель-металлогидридные батареи можно заряжать в зарядном устройстве (продается отдельно). Батареи могут быть теплыми на ощупь после зарядки. Для получения более подробной информации обратитесь к инструкции зарядного устройства. Используйте зарядное устройство только с совместимыми батареями.

Никель-металлогидридные батареи постепенно разряжаются, если они не используются.

■ Утилизация

ПРЕДОСТЕРЕЖЕНИЕ: Утилизируйте использованные батареи в соответствии с местными правилами.

Адаптеры переменного тока (продаются отдельно)

Данный раздел касается всех моделей фотокамер. Используйте только адаптеры переменного тока FUJIFILM, предназначенные для данной фотокамеры. При использовании других адаптеров можно повредить фотокамеру.

- Адаптер переменного тока предназначен только для использования в помещениях.
- Проверьте, что вилка постоянного тока надежно вставлена в фотокамеру.
- Перед тем как отсоединить адаптер, выключите фотокамеру. Отсоединяйте адаптер, держась за разъем, а не за провод.
- Не используйте с другими устройствами.
- Не разбирайте.
- Не подвергайте воздействию высоких температур или влажности.
- Не подвергайте адаптер сильным ударам.
- При использовании адаптер переменного тока может гудеть или нагреваться. Это нормальное явление.
- Если адаптер создает радиопомехи, измените положение или ориентацию приемной антенны.

Использование фотокамеры

- Не подвергайте фотокамеру воздействию очень ярких источников света, таких как солнце в ясном небе. Несоблюдение этой меры предосторожности может привести к повреждению сенсора изображения фотокамеры.
- Сильный солнечный свет, сфокусированный через видоискатель, может повредить панель электронного видоискателя (EVF). Не наводите электронный видоискатель на солнце.

Выполните пробные снимки

Перед съемкой важных событий (например, свадеб или путешествий) сделайте пробный снимок и посмотрите результат, чтобы проверить правильно ли работает фотокамера. Корпорация FUJIFILM не несет ответственности за повреждения или потерянную прибыль в результате неправильной работы изделия.

Примечания по авторским правам

Кроме случаев использования изображений исключительно в личных целях, изображения, полученные с помощью цифровой камеры, нельзя использовать в нарушение авторского права, без разрешения правообладателя. Помните, что существуют ограничения на съемку в театрах, на развлекательных мероприятиях и выставках, даже если снимки предназначены для использования исключительно в личных целях. Также следует помнить, что передача карт памяти с записанными на них изображениями или данными, защищенными авторским правом, разрешена только в соответствии с законодательством об авторском праве.

Обращение

Чтобы обеспечить правильность регистрации изображений, во время съемки не подвергайте фотокамеру ударным воздействиям.

Жидкие кристаллы

В случае повреждения монитора, необходимо соблюдать осторожность и избегать контакта с жидкими кристаллами. В случае возникновения одной из описанных ниже ситуаций немедленно выполните указанные действия:

- **При попадании жидких кристаллов на кожу**, протрите соответствующий участок кожи тканью, затем тщательно промойте проточной водой с мылом.
- **При попадании жидких кристаллов в глаза** промойте глаза чистой водой не менее 15 минут, а затем обратитесь за медицинской помощью.
- **При проглатывании жидких кристаллов** тщательно промойте рот водой. Выпейте большое количество воды и вызовите рвоту, затем обратитесь за медицинской помощью.

Несмотря на то, что дисплей изготовлен с использованием чрезвычайно высокоточной технологии, на нем могут быть пиксели, которые горят постоянно или не горят вообще. Это не является неисправностью и не влияет на снимки, снятые изделием.

Информация о товарных знаках

Цифровое раздвинутое изображение является товарным знаком или зарегистрированным товарным знаком корпорации FUJIFILM. *xD-Picture Card* и *xD* являются товарными знаками корпорации FUJIFILM. Использованные в данном документе шрифты разработаны исключительно компанией DynaComware Taiwan Inc. Macintosh, QuickTime и Mac OS являются товарными знаками Apple Inc. в США и других странах. Windows 8, Windows 7, Windows Vista и логотип Windows являются товарными знаками группы компаний Microsoft. Wi-Fi® и Wi-Fi Protected Setup® являются зарегистрированными товарными знаками компании Wi-Fi Alliance. Adobe и Adobe Reader являются товарными знаками или зарегистрированными товарными знаками компании Adobe Systems Incorporated в США и/или других странах. Логотипы SDHC и SDXC являются

товарными знаками компании SD-3C, LLC. Логотип HDMI является товарным знаком. YouTube является товарным знаком Google Inc. Все прочие торговые названия, упомянутые в данном руководстве, являются товарными знаками или зарегистрированными товарными знаками их соответствующих владельцев.

Электрические помехи

Данная фотокамера может создавать помехи работе мобильного или аэронавигационного оборудования. Прежде чем использовать фотокамеру в больнице или самолете, спросите разрешения у персонала больницы или экипажа.

Стандарты цветного телевидения

NTSC (National Television System Committee) – стандарт цветного телевидения, принятый в основном в США, Канаде и Японии. PAL (Phase Alternation by Line) – стандарт цветного телевидения, принятый в основном в странах Европы и Китае.

Формат Exif Print (Exif версией 2.3)

Exif Print представляет собой заново переработанный формат файлов цифровых фотокамер, в котором информация, сохраняемая с фотографиями, используется для оптимального воспроизведения цветов при печати.

ПРИМЕЧАНИЯ

Во избежание возгорания или поражения электрическим током, не подвергайте это устройство воздействию воды и влаги.

Прочтите “Примечания по безопасности” и убедитесь, что поняли их, прежде чем пользоваться фотокамерой.

Утилизация электрического и электронного оборудования в домашних условиях

В странах Европейского союза, Норвегии, Исландии и Лихтенштейне: Данный символ на изделии, в руководстве, на



гарантийном талоне и/или на упаковке указывает на то, что данное изделие нельзя утилизировать вместе с бытовыми отходами. Вместо этого его нужно отнести в приемный пункт по сбору, переработке и вторичному использованию электрического и электронного оборудования.

Правильная утилизация поможет предотвратить потенциальные негативные последствия для окружающей среды и здоровья человека, которые могут возникнуть в результате несоответствующей утилизации данного изделия.

Данный символ на батареях или аккумуляторах указывает на то, что данные изделия нельзя утилизировать вместе с бытовыми отходами.

Если батареи или аккумуляторы легко извлекаются из устройства, утилизируйте их отдельно в соответствии с местными требованиями.

Повторное использование материалов поможет сохранить природные ресурсы. Для получения дополнительной информации об утилизации данного изделия обращайтесь в местные органы власти, в службу по сбору, переработке и вторичному использованию отходов или в магазин, где вы приобрели изделие.

В странах за пределами Европейского союза, Норвегии, Исландии и Лихтенштейна: Если необходимо утилизировать данное изделие, включая батареи или аккумуляторы, свяжитесь с местными властями и уточните правила утилизации.

В Японии: Данный символ на батареях указывает, что они должны утилизироваться отдельно.



Li-ion

Нормативное уведомление Европейского Союза

Данное изделие соответствует следующим директивам ЕС:

- Директива по низкому напряжению 2006/95/EC
- Директива по электромагнитной совместимости 2004/ 108/ EC
- Директива R и TTE 1999/5/EC

Соответствие данным директивам подразумевает применение гармонизированных европейских стандартов (европейские нормы), которые перечислены в Декларации соответствия ЕС, изданной корпорацией FUJIFILM для данного изделия или семейства продуктов.

Это соответствие указано следующей маркировкой, помещенной на изделии:



Эта маркировка действительна для нетелекоммуникационных изделий и для гармонизированных телекоммуникационных изделий ЕС (например, Bluetooth).

Для получения информации о декларации соответствия, посетите сайт http://www.fujifilm.com/products/digital_cameras/x/fujifilm_x30/pdf/index/fujifilm_x30_cod.pdf.

ВАЖНО: Прочтите следующие замечания, прежде чем использовать встроенный беспроводной передатчик фотокамеры.

- ① Данное изделие, содержащее функцию шифрования, разработанную в Соединенных Штатах, контролируется Правилами экспортного контроля Соединенных Штатов и не может быть экспортировано или реэкспортировано в какую-либо страну, на которую Соединенные Штаты накладывают эмбарго на поставку товаров.
- **Используйте только как часть беспроводной сети.** FUJIFILM не берет на себя ответственность за повреждение, возникшее в результате несанкционированного использования. Не используйте в аппаратуре, требующей высокой степени надежности, например, в медицинском оборудовании или других системах, которые могут прямо или косвенно воздействовать на жизнь людей. При использовании данного устройства в компьютере или другой системе, требующей более высокой степени надежности, чем беспроводные сети, обязательно соблюдайте все меры предосторожности для обеспечения безопасности и предотвращения неисправности.
- **Используйте только в той стране, где данное устройство было приобретено.** Данное устройство соответствует нормам, регулирующим беспроводные сетевые устройства в той стране, в которой оно приобретается. При использовании данного устройства соблюдайте все нормы, действующие в

соответствующем регионе. FUJIFILM не берет на себя ответственность за проблемы, возникающие из-за использования данного устройства в других территориально-административных единицах.

- **Беспроводные данные (изображения) могут улавливаться третьими сторонами.** Безопасность данных, передаваемых по беспроводным сетям, не гарантируется.
- **Не используйте данное устройство в местах, подверженных воздействию магнитных полей, статического электричества или радиопомех.** Не используйте передатчик вблизи микроволновых печей или в других местах, подверженных воздействию магнитных полей, статического электричества или радиопомех, которые могут мешать приему беспроводных сигналов. Могут возникать взаимные помехи, когда передатчик используется вблизи другого беспроводного устройства, работающего в диапазоне 2,4 ГГц.
- **Беспроводной передатчик работает в диапазоне 2,4 ГГц, используя модуляцию DSSS (передача широкополосных сигналов по методу прямой последовательности) и OFDM (ортогональное мультиплексирование деления частоты).**

Беспроводные сетевые устройства: Предостережения

- **Данное устройство работает на той же частоте, что и промышленные, образовательные и медицинские устройства и беспроводные передатчики.** Оно также работает на той же частоте, что и лицензионные и специальные нелицензионные низковольтные передатчики, используемые в системах слежения с радиочастотной идентификацией (RFID) для сборочных линий другого подобного оборудования.
- **Во избежание помех в работе вышеперечисленных устройств соблюдайте следующие меры предосторожности.** Перед использованием данного устройства убедитесь в том, что не работает передатчик радиочастотной идентификации (RFID). Если Вы обнаружите, что данное устройство вызывает помехи в работе лицензионных передатчиков, используемых в системах слежения с радиочастотной идентификацией (RFID), немедленно выберите другую рабочую частоту для данного устройства, чтобы избежать дополнительных помех. Если Вы заметили, что данное устройство вызывает помехи в низковольтных системах слежения с радиочастотной идентификацией (RFID), обратитесь к представителю FUJIFILM.

Данная наклейка обозначает, что данное устройство работает в диапазоне 2,4 ГГц, используя модуляцию DSSS (передача широкополосных сигналов по методу прямой последовательности) и OFDM (ортогональное мультиплексирование деления частоты), и может вызывать помехи на расстоянии до 40 м.

Информация о дате производства, указанной на перезаряжаемой батарее

Дата производства напечатана на перезаряжаемой батарее, используемой для этой модели. Ниже описаны инструкции, как найти дату производства на батарее и как ее прочитать.

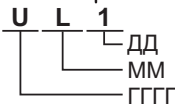

GGG		MM		DD					
2007	X	1	A	1	1	11	B	21	M
2008	W	2	B	2	2	12	C	22	N
2009	V	3	C	3	3	13	D	23	P
2010	U	4	D	4	4	14	E	24	R
2011	T	5	E	5	5	15	F	25	S
2012	S	6	F	6	6	16	G	26	T
2013	R	7	G	7	7	17	H	27	V
2014	Q	8	H	8	8	18	J	28	W
2015	P	9	I	9	9	19	K	29	X
2016	O	10	J	10	A	20	L	30	Y
2017	N	11	K					31	Z
2018	M	12	L						
2019	L								
2020	K								
2021	J								
2022	I								
2023	H								



Заметки

Заметки

FUJIFILM

FUJIFILM Corporation

7-3, AKASAKA 9-CHOME, MINATO-KU, TOKYO 107-0052, JAPAN

http://www.fujifilm.com/products/digital_cameras/index.html