

Pioneer

BDP-170

ПРОИГРЫВАТЕЛЬ Blu-ray 3D™

Blu-ray
3D™

Blu-ray
Disc™

BD
LIVE™

DVD
VIDEO

SUPER AUDIO CD

home
MEDIA GALLERY

DLNA™
CERTIFIED

HDMI

EAC

Зарегистрируйте Ваше изделие на <http://www.pioneer-rus.ru>
(или <http://www.pioneer.eu>). Ознакомьтесь с преимуществами регистрации в Интернет.
Электронная версия руководства доступна для скачивания на сайте www.pioneer-rus.ru

Инструкции по эксплуатации

Благодарим вас за покупку этого изделия марки Pioneer.

Полностью прочтите настоящие инструкции по эксплуатации, чтобы знать, как правильно обращаться с этой моделью. Прочитав инструкции, сохраните их в надежном месте для использования в будущем.

ВНИМАНИЕ

ВО ИЗБЕЖАНИЕ ПОРАЖЕНИЯ ЭЛЕКТРИЧЕСКИМ ТОКОМ НЕ СНИМАЙТЕ КРЫШКУ (ИЛИ ЗАДНЮЮ СТЕНКУ). ВНУТРИ НЕ СОДЕРЖАТСЯ ДЕАТЛИ, ПРЕДНАЗНАЧЕННЫЕ ДЛЯ РЕМОНТА ПОЛЬЗОВАТЕЛЕМ. ДЛЯ ОБСЛУЖИВАНИЯ ОБРАТИТЕСЬ К КВАЛИФИЦИРОВАННОМУ СОТРУДНИКУ СЕРВИСНОЙ СЛУЖБЫ.

D3-4-2-1-1_B1_Ru

ПРЕДУПРЕЖДЕНИЕ

Данное оборудование не является водонепроницаемым. Во избежание пожара или поражения электрическим током не помещайте рядом с оборудованием емкости с жидкостями (например, вазы, цветочные горшки) и не допускайте попадания на него капель, брызг, дождя или влаги.

D3-4-2-1-3_A1_Ru

ВНИМАНИЕ

Данное изделие является лазерным изделием класса 1 согласно классификации по Безопасности лазерных изделий, IEC 60825-1:2007, но данное изделие содержит лазерный диод выше класса 1. Для обеспечения постоянной безопасности не снимайте крышки и не пытайтесь получить доступ внутрь изделия. По всем видам обслуживания обращайтесь к квалифицированным специалистам.

ЛАЗЕРНЫЙ ПРОДУКТ КЛАСС 1

На вашем изделии находится следующая предупредительная этикетка.

Местоположение : внутри устройства

CAUTION – CLASS 2 LASER
RADIATION WHEN OPEN
DO NOT STARE INTO THE BEAM

D58-5-2-2b*_B1_Ru

Условия эксплуатации

Изделие эксплуатируется при следующих температуре и влажности:

+5 °C до +35 °C; влажность менее 85 % (не заслоняйте охлаждающие вентиляторы)

Не устанавливайте изделие в плохо проветриваемом помещении или в месте с высокой влажностью, открыто для прямого солнечного света (или сильноного искусственного света).

D3-4-2-1-7c*_A1_Ru

ВНИМАНИЕ

Выключатель ϕ **STANDBY/ON** данного устройства не полностью отключает его от электросети. Чтобы полностью отключить питание устройства, вытащите вилку кабеля питания из электророзетки. Поэтому устройство следует устанавливать так, чтобы вилку кабеля питания можно было легко вытащить из розетки в чрезвычайных обстоятельствах. Во избежание пожара следует извлекать вилку кабеля питания из розетки, если устройство не будет использоваться в течение долгого времени (например, если вы уезжаете в отпуск).

D3-4-2-2-2a*_A1_Ru

ОБЯЗАТЕЛЬНАЯ ВЕНТИЛЯЦИЯ

При установке устройства обеспечьте достаточное пространство для вентиляции во избежание повышения температуры внутри устройства (не менее 10 см сверху, 10 см сзади и по 10 см слева и справа).

ПРЕДУПРЕЖДЕНИЕ

В корпусе устройства имеются щели и отверстия для вентиляции, обеспечивающие надежную работу изделия и защищающие его от перегрева. Во избежание пожара эти отверстия ни в коем случае не следует закрывать или заслонять другими предметами (газетами, скатертями и шторами) или устанавливать оборудование на толстом ковре или постели.

D3-4-2-1-7b*_A1_Ru

Данное изделие предназначено для использования в общих хозяйственных целях. В случае возникновения любой неисправности, связанной с использованием в других, нежели хозяйственных целях (таких, как длительное использование в коммерческих целях в ресторане или в автомобиле, или на корабле) и требующей ремонта, такой ремонт осуществляется за плату, даже в течение гарантийного срока.

K041_A1_Ru

ПРЕДУПРЕЖДЕНИЕ

Во избежание пожара не приближайте к оборудованию источники открытого огня (например, зажженные свечи).

D3-4-2-1-7a*_A1_Ru

МЕРЫ ПРЕДОСТОРОЖНОСТИ ПРИ ОБРАЩЕНИИ С СЕТЕВЫМ ШНУРОМ

Держите сетевой шнур за вилку. Не вытаскивайте вилку, взявшись за шнур, и никогда не касайтесь сетевого шнура, если Ваши руки влажные, так как это может привести к короткому замыканию или поражению электрическим током. Не ставьте аппарат, предметы мебели и т.д. на сетевой шнур, не зажимайте его. Не завязывайте узлов на шнуре и не связывайте его с другими шнурами. Сетевые шнуры должны лежать так, чтобы на них нельзя было наступить. Поврежденный сетевой шнур может стать причиной возникновения пожара или поразить Вас электрическим током. Время от времени проверяйте сетевой шнур. В случае обнаружения повреждения обратитесь за заменой в ближайший официальный сервисный центр фирмы PIONEER или к Вашему дилеру.

S002*_A1_Ru

Конденсация

Если проигрыватель внезапно перемещен с холодного места в теплую комнату (например, зимой) или если температура в комнате, где установлен проигрыватель, внезапно повысилась при использовании обогревателя, др., внутри (на рабочих деталях и линзе) могут образоваться водяные капли (конденсация). При образовании конденсации проигрыватель не будет срабатывать соответствующим образом и воспроизведение не будет производиться. Оставьте проигрыватель при комнатной температуре на 1 или 2 часа при включенном питании (время зависит от объема конденсации). Водяные капли испарятся и можно будет воспроизводить.

Конденсация может также образоваться летом, если проигрыватель подвержен прямому обдуванию от кондиционера воздуха. В таком случае отодвиньте проигрыватель на другое место.

S005_A1_Ru

Информация для пользователей по сбору и утилизации бывшего в эксплуатации оборудования и отработавших элементов питания

(Обозначение
для оборудования)



Эти обозначения на продукции, упаковке, и/или сопроводительных документах означают, что бывшая в эксплуатации электротехническая и электронная продукция и отработанные элементы питания не должны выбрасываться вместе с обычным бытовым мусором.

Для того чтобы данная бывшая в употреблении продукция и отработанные элементы питания были соответствующим образом обработаны, утилизированы и переработаны, пожалуйста, передайте их в соответствующий пункт сбора использованных электронных изделий в соответствии с местным законодательством.

(Обозначения
для элементов питания)



Pb

Утилизируя данные устройства и элементы питания правильно, Вы помогаете сохранить ценные ресурсы и предотвратить возможные негативные последствия для здоровья людей и окружающей среды, которые могут возникнуть в результате несоответствующего удаления отходов.

Для получения дополнительной информации о правильных способах сбора и утилизации отработавшего оборудования и использованных элементов питания обращайтесь в соответствующие местные органы самоуправления, в центры утилизации отходов или по месту покупки данного изделия.

Данные обозначения утверждены только для Европейского Союза.

Для стран, которые не входят в состав Европейского Союза:

Если Вы желаете утилизировать данные изделия, обратитесь в соответствующие местные учреждения или к дилерам для получения информации о правильных способах утилизации.

K058a_A1_Ru

Предостережения по просмотру 3D-материала

- Если вы почувствовали утомление или дискомфорт во время просмотра 3D-изображений, прекратите просмотр.
- Дети, особенно в возрасте до 6 лет, могут быть более чувствительными, поэтому просмотр должен осуществляться под присмотром взрослого для выявления любых признаков утомления или дискомфорта.
- Просматривать 3D-изображения нужно с периодическим отдыхом. Продолжительный просмотр 3D-изображений без отдыха может вызвать утомление или дискомфорт.

Содержание

01 Перед началом работы

Комплект поставки	5
Установка батареек в пульт ДУ	5
Обновление программного обеспечения	6
Управление данным проигрывателем через мобильное устройство (iPod, iPhone, iPad, др.)	6
Типы воспроизводимых дисков/файлов	7
Воспроизводимые диски	7
Воспроизводимые файлы	10
Названия органов управления и функции	13
Пульт ДУ	13
Фронтальная панель	14
Задняя панель	14

02 Подключение

Подключение через кабель HDMI	15
О HDMI	15
О функции управления через HDMI	16
Подключение телевизора	17
Подключение аудио-видео ресивера или усилителя	17
Подключение аудиокабелей	18
Подключение аудио-видео ресивера или усилителя через коаксиальный цифровой аудиокабель	18
Подключение компонентов к порту USB	18
Об устройствах USB	18
Подключение устройства USB	18
Подключение к сети через интерфейс LAN	19
Подключение через кабель LAN (проводной LAN)	19
Подключение к беспроводной сети LAN	19
Подключение силового кабеля	19

03 Начало работы

Выполнение настроек с помощью меню Setup Navigator	20
--	----

04 Проигрывание

Воспроизведение дисков или файлов	21
«Быстрый просмотр»	
(Быстрый просмотр со звуком)	21
Сканирование вперед и назад	22
Воспроизведение определенных разделов, дорожек или файлов	22
Пропуск материала	22
Возврат на короткий промежуток времени назад	22
Для перехода немного вперед	22
Замедленное воспроизведение	22
Покадровое воспроизведение вперед и покадровое воспроизведение назад	22
Повторное воспроизведение определенного раздела внутри главы или дорожки (Повтор A-B)	22
Многократное воспроизведение (Повторное воспроизведение)	23
Воспроизведение в нужном порядке (Программное воспроизведение)	23
Установка закладок	23
Масштабирование	23
Воспроизведение фотографий в режиме показа слайдов	24
Переключение ракурсов камеры	24
Переключение субтитров	24
Перемещение субтитров	24
Переключение аудиосигнала	25
Переключение зоны воспроизведения CD/SACD	25
Отображение информации диска	25
Просмотр BONUSVIEW или BD-LIVE	25
Функции воспроизведения	26
Использование меню FUNCTION	27
Воспроизведение с указанного времени (Поиск по времени)	28
Воспроизведение определенной главы, раздела, дорожки или файла (Поиск)	28
Воспроизведение указанного диапазона дисков, глав или раздела (треки/файл) в произвольном порядке	28

Продолжение воспроизведения с указанного места (Воспроизведение продолжения просмотра)	28
--	----

05 Воспроизведение через Домашнюю медиатеку

О Домашней медиатеке	29
О воспроизведении через сеть	29
Воспроизведение файла в сети	30
Воспроизведение диска/USB	31
Воспроизведение файлов фотографий	31
Воспроизведение в нужном порядке (Плейлист)	31
Добавление дорожек/файлов	31
Воспроизведение Playlist	31
Удаление дорожек/файлов из Плейлиста	32
Подключение через Miracast™/Wi-Fi Direct™	32
О Wi-Fi	32
Использование функций Miracast/Wi-Fi Direct устройства	32
Отображение экрана режима Miracast/Wi-Fi Direct	32
Подключение через Miracast	33
Подключение к устройству, не совместимому с Miracast/Wi-Fi Direct	33
Подключение через WPS	33
Изменить SSID и пароль	34
Отмена подключения Miracast/Wi-Fi Direct	34
Воспроизведение фотографий, музыкальных или видеофайлов на мобильном устройстве	34

06 Воспроизведение веб-контента

Доступный веб-контент	35
Воспроизведение параметров	35

07 Дополнительные настройки

Изменение настроек	36
Управление экраном Initial Setup	36
Обновление программного обеспечения	42
Возврат всех настроек на заводские настройки по умолчанию	43
Подключение к беспроводной сети	43
Настройка беспроводной сети	43
Настройка WPS (Wi-Fi Protected Setup)	44
Настройка подключения WPS	44
О том, как выводятся цифровые аудиоформаты	45
Таблица языковых кодов и таблица кодов стран/регионов	46
Таблица языковых кодов	46
Таблица кодов стран/регионов	46

08 Дополнительная информация

Предостережения по использованию	47
Перемещение проигрывателя	47
Место установки	47
Когда проигрыватель не используется, отключите питание	47
Конденсация	47
Очистка проигрывателя	47
Меры предосторожности при установке аппарата внутри полки со стеклянной дверью	48
Очистка считывающей линзы	48
Обращение с дисками	48
Возможные неисправности и способы их устранения	49
Воспроизведение	49
Функция Control	52
Сеть	52
Беспроводная сеть LAN	55
Другие неисправности	56
Справочник	58
Технические характеристики	60

Раздел 1

Перед началом работы

Комплект поставки

- Пульт ДУ x 1
- Марганцевые батарейки типоразмера AAA 700 x 2
- Силовой кабель
- Гарантийный талон
- Извещение о лицензии к программному обеспечению
- Инструкции по эксплуатации (данный документ)

Установка батареек в пульт ДУ

Поставляемые с данным проигрывателем батарейки предназначены для проверки работоспособности изделия и их может хватить ненадолго. Рекомендуется использовать щелочные батарейки с более длительным сроком службы.

⚠ ПРЕДУПРЕЖДЕНИЕ

- Не используйте или храните батарейки в местах, подвергнутых прямому падению солнечных лучей, или других предельно жарких местах, например, внутри машины или возле обогревателя. Это может вызвать протекание, перегрев, разрыв или возгорание батареек. Кроме того, срок службы или производительность батареек может сократиться.

⚠ Предостережение

- Не используйте новые батарейки вместе со старыми.
- При установке батареек в пульт ДУ, устанавливайте их в правильном направлении, в соответствии с обозначениями полярности (+ и -).
- При установке батареек соблюдайте меры предосторожности, чтобы не повредить пружины на терминалах - для батареек. Это может вызвать протекание или перегрев батареек.
- Не нагревайте батарейки, не разбирайте их, а также не кидайте их в огонь или воду.
- Батарейки могут иметь различное напряжение, даже если они схожи. Не следует использовать одновременно различные виды батареек.
- Во избежание протекания электролита батареек, извлеките батарейки, если не собираетесь использовать пульт ДУ в течение продолжительного периода времени (1 месяц или более). При протекании электролита, тщательно протрите внутреннюю сторону отделения для батареек, затем установите новые батарейки. При протекании электролита батареек и контакта с вашей кожей, смойте его большим количеством воды.

- Избавляясь от использованных батареек, пожалуйста, выполняйте действующие в вашей стране или регионе постановления правительства или соблюдайте правила, принятые государственным институтом по охране окружающей среды.

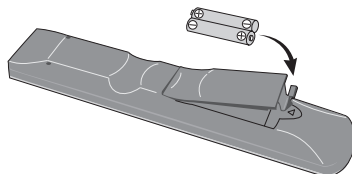

1 Откройте заднюю крышку.

2 Установите входящие в комплект батарейки (2 шт. типоразмера AAA 700).

Начинайте установку со стороны, отмеченной знаком ⊖.

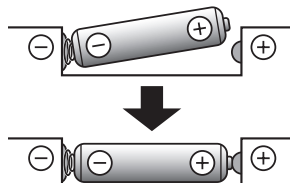

3 Закройте заднюю крышку.

Закрывать следует полностью (до щелчка).

❖ О функции ограничения доступа к вредной информации в Интернет

- Данный аппарат оборудован функцией ограничения просмотра веб-контента, др., которое не предназначено для просмотра детьми или другими лицами.
- Для использования данной функции ограничения измените настройки Интернет (стр. 39).

Обновление программного обеспечения

Подробная информация о данном проигрывателе имеется на вебсайте Pioneer. Информацию по обновлению и обслуживанию проигрывателя Blu-ray дисков смотрите на данном вебсайте.

<http://www.pioneer.eu/>
<http://www.pioneer-rus.ru/>

Управление данным проигрывателем через мобильное устройство (iPod, iPhone, iPad, др.)

Установив специальное приложение на мобильном устройстве, можно будет управлять проигрывателем через мобильное устройство.

Подробнее смотрите информацию по изделию на вебсайте Pioneer.

Данное специальное приложение может изменяться или быть отменено без уведомления.

Типы воспроизводимых дисков/файлов

Воспроизводимые диски

Можно воспроизводить диски с логотипами ниже, указанными на этикетке, упаковке или обложке диска.

Предостережение

- Можно воспроизводить только закрытые для записи диски.

Тип диска	Логотип	Формат приложения					
		BDMV	BDAV	DVD-Video	DVD VR	CD-DA DTS-CD	DATA-DISC ¹
BD ²	BD-ROM	✓	✓	✗	✗	✗	✗
	BD-R	✓	✓	✗	✗	✗	✓
	BD-RE	✓	✓	✗	✗	✗	✓
DVD	DVD-ROM	✓	✗	✓	✗	✗	✓
	DVD-R ^{2,3,4}	✓ ⁵	✓ ⁶	✓	✓	✗	✓
	DVD-RW ^{3,7}	✓ ⁵	✓ ⁶	✓	✓	✗	✓
	DVD+R ^{2,3}	✓	✗	✓	✗	✗	✓
	DVD+RW ³	✓	✗	✓	✗	✗	✓
	CD-DA (Audio CD) ⁸	✗	✗	✗	✗	✓	✗
CD	CD-R ³	✗	✗	✗	✗	✓	✓
	CD-RW ³	✗	✗	✗	✗	✓	✓
	CD-ROM	✗	✗	✗	✗	✓	✓

1. Диски, на которых записаны видеофайлы, файлы фотографий или аудиофайлы.

2. Включая двуслойные диски.

3. Закройте их для записи до воспроизведения на данном проигрывателе.

4. DVD-R для авторских дисков (3,95 Гб и 4,7 Гб) не могут воспроизводиться.

5. Включая формат AVCHD.

6. Включая формат AVCREC.

7. DVD-RW диски версии 1.0 не могут воспроизводиться.

8. Включая Video CD диски.

- Все права защищены. «Blu-ray Disc», «Blu-ray» и логотип «Blu-ray Disc» являются торговыми марками Blu-ray Disc Association.

-  является торговой маркой DVD Format/Logo Licensing Corporation.

❖ Невоспроизводимые диски

- HD DVD диски
- DVD-RAM диски

Возможно, что могут также не воспроизводиться и некоторые другие диски, кроме указанных выше.



Примечание

- Некоторые диски не могут воспроизводиться, даже если указан один из логотипов на предыдущей странице.
- Для воспроизведения 8 см диска, установите диск в углубление для 8 см диска в центре лотка диска. Нет необходимости в использовании адаптера. 8 см BDROM диски не могут воспроизводиться.

❖ О воспроизведении неавторизованных копий

Уведомление о Cinavia

В данном издании используется технология Cinavia, ограничивающая использование неавторизованных копий некоторых созданных с коммерческой целью фильмов и видеоматериалов, а также их звуковых дорожек. При обнаружении запрещенного использования неавторизованной копии будет отображаться сообщение, и воспроизведение или копирование будет прервано.

Подробнее о технологии Cinavia можно узнать в информационном центре Cinavia для клиентов в сети, посетив <http://www.cinavia.com>. Для запроса дополнительной информации о Cinavia по почте отправьте почтовую карточку с вашим почтовым адресом на: Cinavia Consumer Information Center, P.O. Box 86851, San Diego, CA, 92138, USA.

Авторские права 2004-2010 Verance Corporation. Cinavia™ является торговой маркой Verance Corporation. Защищено патентом США № 7, 369, 677 и вымышленными или находящимися на рассмотрении патентами в мире по лицензии Verance Corporation. Все права защищены.

❖ О защите авторских прав

Технология защиты авторских прав используется для некоторых Blu-ray Disc™, DVD дисков и материалов, воспроизводимых через Интернет или другие сети. Технология защиты авторских прав ограничивает воспроизведение и вывод аналоговых сигналов. По причине обновлений в положениях по защите авторских прав ограничения могут различаться в зависимости от даты покупки данного изделия. Более того, положения могут быть обновлены при обновлении программного обеспечения после покупки.

❖ Об аудиоформатах

Данный проигрыватель поддерживает следующие аудиоформаты:

- Dolby TrueHD
- Dolby Digital Plus
- Dolby Digital
- DSD
- DTS-HD Master Audio
- DTS-HD High Resolution Audio
- DTS Digital Surround

- Аудиосигналы MPEG (AAC)
- Linear PCM

Для прослушивания объемного звучания Dolby TrueHD, Dolby Digital Plus, DSD, DTS-HD Master Audio и DTS-HD High Resolution Audio, рекомендуется через кабель HDMI подключить проигрыватель к аудио-видео ресиверу или усилителю, совместимому с такими аудиоформатами. После загрузки BD, содержащего звучание в одном из таких аудиоформатов, выберите аудиоформат на экране меню.

Произведено по лицензии Dolby Laboratories. Название "Dolby" и символ с двойной буквой D являются торговыми марками Dolby Laboratories.

Произведено по лицензии согласно патентам США №: 5,956,674; 5,974,380; 6,226,616; 6,487,535; 7,392,195; 7,272,567; 7,333,929; 7,212,872 и другим вымышленным или находящимся на рассмотрении патентам в США и в мире. DTS-HD, Symbol, и DTS-HD и Symbol вместе являются зарегистрированными торговыми марками и DTS-HD Master Audio | Essential является торговой маркой DTS, Inc. Издание содержит программное обеспечение. © DTS, Inc. Все права защищены.

❖ Воспроизведение BD дисков

- Можно воспроизводить BD диски (BDMV), совместимые с форматами ниже.
 - Формат Blu-ray Disc Read-Only (ROM) версия 2
 - Формат Blu-ray Disc Recordable (R) версия 2
 - Формат Blu-ray Disc Rewritable (RE) версия 3

Данный проигрыватель поддерживает BD-ROM профиль 5.



"Blu-ray 3D" и логотип "Blu-ray 3D" являются торговыми марками Blu-ray Disc Association.

Можно использовать функции BONUSVIEW как воспроизведение вторичного видео (Картинка-в-картинке) и вторичного аудио. Данные, используемые для функций BONUSVIEW (данные вторичного видео (Картинка-в-картинке) и вторичного аудио) можно сохранить в запоминающем устройстве. Подробнее о воспроизведении вторичного видео и вторичного аудио, смотрите инструкции к диску.

BONUS VIEW™

"BONUSVIEW" является торговой маркой Blu-ray Disc Association.

С помощью Интернета можно использовать такие функции BD-LIVE как загрузка кинотрейлеров или дополнительных языков звучания и субтитров и участие в онлайн играх. Данные, загруженные с помощью функции BD-LIVE (трейлеры, др.), сохраняются в запоминающем устройстве. Подробнее о функциях BD-LIVE смотрите инструкции к диску.



Логотип “BD-LIVE” является торговой маркой Blu-ray Disc Association.

Для BD-ROM дисков, можно использовать приложения BD-J (Java), например, для создания сверхинтерактивных глав, включая игры.



Oracle and Java являются зарегистрированными товарными знаками корпорации Oracle и/или ее филиалов. Прочие названия могут являться товарными знаками соответствующих владельцев.

- Можно воспроизводить BD диски (BD-RE), совместимые с форматами:
 - Формат Blu-ray Disc Recordable (R) версия 1
 - Формат Blu-ray Disc Rewritable (RE) версия 2

❖ Воспроизведение DVD дисков



Данный ярлык обозначает поддержку воспроизведения DVD-RW дисков, записанных в формате VR (формат Video Recording). Однако, диски, записанные с помощью программы только для одновременной записи, можно воспроизводить только с помощью устройства, совместимого с CPRM.

AVCHD – это формат цифровой видеокамеры высокой четкости (HD), записывающий изображение высокой четкости на определенный носитель с использованием высокоэффективных технологий кодеков.



“AVCHD” и логотип “AVCHD” являются торговыми марками Panasonic Corporation и Sony Corporation.

❖ О региональных номерах

Проигрыватель Blu-ray Disc и BD-ROM или DVD-Video диски содержат региональные номера в соответствии с регионом их продаж.

Региональные номера данного проигрывателя:

- BD-ROM: C
- DVD-Video: 5

Диски, не содержащие данные номера, не могут воспроизводиться. Воспроизводимые на данном проигрывателе диски отображены ниже.

- BD диски: C (включая C) и ALL
- DVD диски: 5 (включая 5) и ALL

❖ Воспроизведение CD дисков

Относительно CD дисков с защитой от копирования: Данный проигрыватель разработан с целью соответствия техническим характеристикам формата Audio CD диска. Данный проигрыватель не поддерживает воспроизведение или работу дисков, не соответствующих данным техническим характеристикам.

❖ Воспроизведение DualDisc

DualDisc – это двусторонний диск, на одной стороне которого содержится материал DVD (видео, аудио и др.), а на другой стороне – материал, не относящийся к DVD, например, цифровой аудиоматериал.

Данный проигрыватель может воспроизводить сторону DVD на DualDisc.

Аудиосторона диска, не являющаяся стороной DVD, несовместима с данным проигрывателем.

Во время загрузки или извлечения DualDisc, сторона, противоположная проигрываемой, может быть поцарапана. Поцарапанные диски могут не воспроизводиться.

Более подробную информацию о технических характеристиках DualDisc можно получить у изготовителя или продавца диска.

❖ Воспроизведение дисков, созданных на компьютерах или BD/DVD рекордерах

- Диски, записанные с помощью компьютера, могут не воспроизводиться по причине специфических настроек приложения или настроек среды компьютера. Записывайте диски в формате, воспроизводимом данным проигрывателем. За более подробной информацией обращайтесь к дилеру.
- Диски, записанные с помощью компьютера или BD/DVD рекордера, могут не воспроизводиться при невысоком качестве записи по причине технических характеристик диска, наличия царапин, загрязнения на диске, загрязнения на линзе рекордера, др.

❖ О видеофайлах, аудиофайлах и файлах фотографий и папках

Данный проигрыватель может воспроизводить аудиофайлы и файлы фотографий, когда папки на диске или устройстве USB были созданы как описано ниже.

Пример структуры папок:

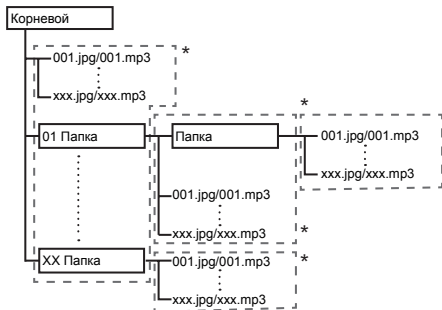

* Внутри одной папки (включая корневой каталог) можно содержать максимум до 256 папок и файлов. Также, можно создавать до максимум 5 уровней папок.



Примечание

- Отображаемые на данном проигрывателе имена файлов и папок могут отличаться от имен на компьютере.

Воспроизводимые файлы

Можно воспроизводить видеофайлы, файлы фотографий и аудиофайлы, записанные на BD дисках, DVD дисках, CD дисках или устройствах USB.

❖ Поддерживаемые форматы видеофайлов

• DivX Plus HD

Имеется сертификация DivX Certified® на воспроизведение видеосигналов DivX® и DivX Plus™ HD (H.264/MKV) до максимального разрешения 1080p HD, включая премиум контент.

О DIVX VIDEO: DivX® является форматом цифрового видеосигнала, созданным DivX, LLC, являющимся подразделением Rovi Corporation. Данное устройство является официальным сертифицированным DivX Certified® устройством, воспроизводящим видеосигналы DivX. Более подробную информацию, а также программные инструменты для преобразования файлов в видеосигналы DivX можно найти на divx.com.

О ВИДЕО ПО ЗАПРОСУ В ФОРМАТЕ DIVX: это устройство имеет сертификат DivX Certified®; для воспроизведения приобретенного видео по запросу (VOD) формата DivX устройство следует зарегистрировать. Для получения регистрационного

кода найдите раздел DivX VOD в меню настройки устройства. Перейдите на сайт vod.divx.com, чтобы получить более подробную информацию о завершении регистрации.



DivX®, DivX Certified®, DivX Plus™ HD и соответствующие логотипы являются торговыми марками Rovi Corporation или ее дочерних предприятий, и используются по лицензии.



Примечание

- Данное сертифицированное DivX® Certified устройство должно быть зарегистрировано для того, чтобы можно было воспроизводить материалы от услуги Видео по запросу (Video-on-Demand - VOD) формата DivX. Сначала приготовьте регистрационный код DivX VOD устройства и укажите его во время процесса регистрации. Важное сообщение: Материал DivX VOD защищен системой DivX DRM (Digital Rights Management), ограничивающей воспроизведение для зарегистрированных сертифицированных DivX устройств. При попытке воспроизвести материал DivX VOD, не авторизованный для устройства, будет отображаться сообщение **Ошибка Авторизации** и материал не будет воспроизводиться. Подробнее, смотрите на www.divx.com/vod.
 - Регистрационный код DivX VOD данного проигрывателя можно найти в **HOME MENU → Начальные настройки → Проигрывание → DivX® VOD DRM → Код регистрации** (стр. 39).
 - Для некоторых файлов DivX VOD имеется ограничение по количеству просмотров. При воспроизведении таких файлов на данном проигрывателе отображается оставшееся количество просмотров. Файлы, оставшееся количество просмотров которых достигло 0, не могут воспроизводиться (отображается **Прокат данного DivX истек**). Файлы, для которых нет ограничения по количеству просмотров, могут воспроизводиться любое количество раз (оставшееся количество просмотров не отображается).

• YouTube



YouTube™ является торговой маркой Google inc.

❖ Таблица воспроизводимых файлов

Воспроизводимые файлы (Расширения)	Воспроизводимые носители			Спецификации файлов
	BD-R/RE/-R DL/ RE DL/-R LTH, DVD-R/RW/-R DL/ +R/+RW/+R DL, CD-R/RW	Устройства USB ¹	Network	
MP3 (.mp3)	✓	✓	✓	Частоты дискретизации: До 48 кГц Битовая скорость: до 320 кб/сек Тип аудиосигнала: MPEG-1 Audio Layer 3
WMA ² (.wma)	✓	✓	✓	Частоты дискретизации: До 48 кГц Битовая скорость: до 192 кб/сек Тип аудиосигнала: WMA версия 9
AAC ³ (.m4a)	✓	✓	✓	Частоты дискретизации: До 96 кГц Битовая скорость: до 192 кб/сек Тип аудиосигнала: MPEG4-AAC
WAV (.wav)	✓	✓	✓	Частоты дискретизации: До 192 кГц Битовая скорость квантования: 16 бит, 24 бит Канал: 2-кан
FLAC (.flac)	✓	✓	✗	Частоты дискретизации: До 192 кГц Битовая скорость квантования: 16 бит, 24 бит Канал: Многоканальный
Monkey's Audio (.ape)	✓	✓	✓	Частоты дискретизации: До 192 кГц Битовая скорость квантования: 16 бит Канал: 2-кан
JPEG (.jpg/.jpeg)	✓	✓	✓	Максимальное разрешение: 4 000 x 3 000 пикселей
MPO (.mpo)	✓	✓	✓	3D фотография
PNG (.png)	✓	✓	✓	Максимальное разрешение: 2 048 x 1 024 пиксель Анимированные файлы PNG не поддерживаются.
GIF (.gif)	✓	✓	✓	Максимальное разрешение: 2 048 x 1 024 пиксель Анимированные файлы GIF не поддерживаются. Вращение не поддерживается.
DivX (.avi/.divx/.mkv)	✓	✓	✓	Поддерживаемые версии: Вплоть до DivX [®] PLUS HD Максимальное разрешение: До 1 920 x 1 080 (DivX [®] PLUS HD) До 1 280 x 720 (MKV)
MP4 (.mp4)	✓	✓	✓	Максимальное разрешение: До 1 920 x 1 080 Видео: MPEG4, MPEG-4 AVC (уровень 4.1) Аудио: AAC, MP3
WMV (.wmv)	✓	✓	✓	Максимальное разрешение: До 1 280 x 720 Видео: WMV9, WMV9AP (VC-1) Аудио: WMA
AVI (.avi)	✓	✓	✓	Максимальное разрешение: До 1 920 x 1 080 Видео: MPEG4 Аудио: MP3, AAC

Воспроизводимые файлы (Расширения)	Воспроизводимые носители			Спецификации файлов
	BD-R/RE/-R DL/ RE DL/-R LTH, DVD-R/RW/-R DL/ +R/+RW/+R DL, CD-R/RW	Устройства USB ¹	Network	
3GP (.3gp)	✓	✓	✓	Видео: H.263, MPEG4, H.264 Аудио: MPEG-4 AAC
FLV (.flv)	✓	✓	✓	Видео: Sorenson H.263 (FLV1), VP6 (FLV4), H.264 Аудио: MP3, AAC

1. Данный аппарат поддерживает файловые системы FAT16, FAT32 и NTFS.
2. WMA Pro, Lossless и Voice не поддерживаются.
3. Декодирование без потерь от Apple не поддерживается.



Примечание

- В зависимости от структуры файла, объема сервера и сетевой среды, определенные файлы могут не воспроизводиться, даже если файлы указаны в таблице воспроизводимых файлов выше.
- При подключении к беспроводной сети LAN, в зависимости от среды использования (радиопомехи и др.), картинка или звучание может искажаться при воспроизведении видеофайлов с высоким качеством картинки (таких как файлы качества HD) или музыкальных файлов с высоким качеством звучания (таких как файлы WAV с частотой 192 кГц/24 бит) из-за большого объема передаваемых данных.
- Невозможно воспроизводить файлы, защищенные по системе DRM (Digital Rights Management) (не включая файлы DivX VOD).
- Материал AVCHD не может воспроизводиться через LAN.

Пульт ДУ

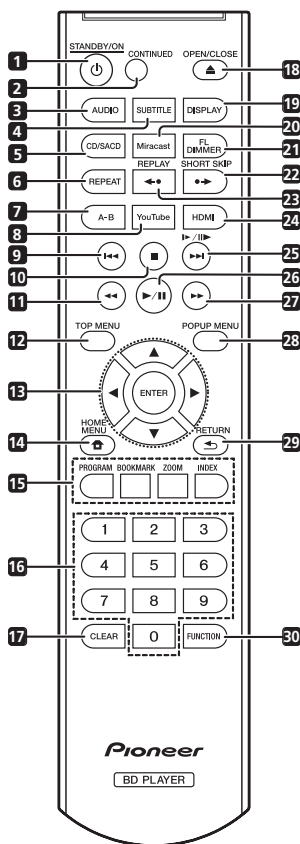

- 1 **⏻ STANDBY/ON** – Нажмите для включения или отключения питания.
- 2 **CONTINUED** – Используйте для продолжения воспроизведения с указанного места. (стр. 28)
- 3 **AUDIO** – (стр. 25)
- 4 **SUBTITLE** – (стр. 24)
- 5 **CD/SACD** – Для гибридных дисков нажимайте для переключения между слоями CD и SACD. (стр. 25)
- 6 **REPEAT** – (стр. 23)
- 7 **A-B** – (стр. 22)
- 8 **YouTube** – Используйте для воспроизведения видео на YouTube. (стр. 35)
- 9 **⏮** – (стр. 22)
- 10 **■ STOP** – (стр. 21)

- 11 **⏪ REV** – (стр. 22)
- 12 **TOP MENU** – Нажмите для отображения главного меню BD-ROM или DVD-Video.
- 13 **▲/▼/◀/▶** – Используйте для выбора параметров, переключения настроек и перемещения курсора.
ENTER – Нажмите для запуска выбранного параметра или ввода настройки, которая была изменена, др.
- 14 **🏠 HOME MENU** – (стр. 36)
- 15 **Цветные кнопки** – Используйте для перемещения внутри меню BD-ROM.
PROGRAM – (стр. 23)
BOOK MARK – (стр. 23)
ZOOM – (стр. 23)
INDEX – (стр. 24)
- 16 **Цифровые кнопки** – Используйте их для выбора и воспроизведения главы/раздела/дорожки для просмотра или прослушивания, а также для выбора параметров меню.
- 17 **CLEAR** – Нажмите для удаления цифрового знака, др.
- 18 **▲ OPEN/CLOSE** – Нажмите для открытия или закрытия лотка диска.
- 19 **DISPLAY** – (стр. 25)
- 20 **Miracast** – Отображение экрана режима Miracast/Wi-Fi Direct. (стр. 32)
- 21 **FL DIMMER** – При каждом нажатии данной кнопки переключается яркость дисплея фронтальной панели (4 уровня).
- 22 **SHORT SKIP** – Нажмите во время воспроизведения, чтобы перемотать на 30 секунд вперед. (стр. 22)
- 23 **REPLAY** – Нажмите во время воспроизведения, чтобы вернуться на 10 секунд назад. (стр. 22)
- 24 **HDMI** – Используйте для переключения разрешения видеосигналов, выводящихся от терминала **HDMI OUT** (стр. 37).
- 25 **▶/||/▶▶/▶▶▶** – (стр. 22)
- 26 **▶/||** – (стр. 21)
- 27 **▶▶ FWD** – (стр. 22)
- 28 **POP UP MENU/MENU** – Нажмите для отображения меню BD-ROM или DVD-Video.
- 29 **↶ RETURN** – Нажмите для возврата на предыдущий экран.
- 30 **FUNCTION** – (стр. 27)

Фронтальная панель

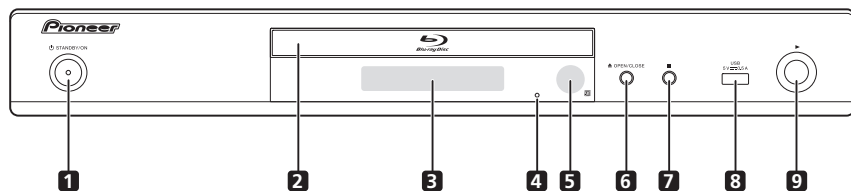

- | | |
|--|--|
| <p>1 STANDBY/ON – Нажмите для включения или отключения питания.</p> <p>2 Лоток диска</p> <p>3 Дисплей фронтальной панели</p> <p>4 Кнопка сброса – Если невозможно отключить питание (установить в режим ожидания), с помощью тонкого стержня нажмите данную кнопку. Аппарат перезапускается и с того момента может снова использоваться.</p> <p>5 Сенсор ДУ – Направляйте пульт ДУ на него, затем управляйте в пределах около 7 м.</p> | <p>6 OPEN/CLOSE – Нажмите для открытия или закрытия лотка диска.</p> <p>7 – Нажмите для остановки воспроизведения.</p> <p>8 Порт USB – (стр. 18)</p> <p>9 – Нажмите для запуска воспроизведения.</p> |
|--|--|

Проигрыватель может принимать сигналы ДУ со сбоями, если поблизости используется флуоресцентное освещение. В таком случае, отодвиньте проигрыватель от источника флуоресцентного освещения.

Задняя панель

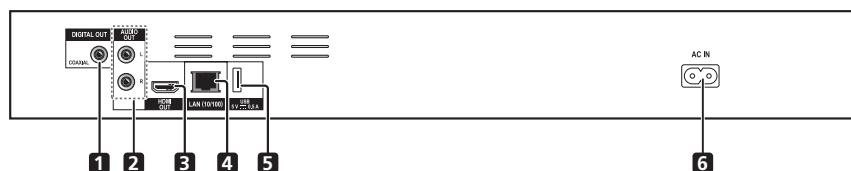

- | | |
|---|---|
| <p>1 Терминал DIGITAL OUT (COAXIAL) – (стр. 18)</p> <p>2 Терминалы AUDIO OUT – (стр. 18)</p> <p>3 Терминал HDMI OUT – (стр. 15)</p> | <p>4 Терминал LAN (10/100) – (стр. 19)</p> <p>5 Порт USB – (стр. 18)</p> <p>6 AC IN – (стр. 19)</p> |
|---|---|

Раздел 2

Подключение

При выполнении или изменении подключений, обязательно отключите питание и отсоедините силовой кабель от розетки.

После подключения выполните настройки в меню **Навигатор настроек** или **Начальные настройки** в соответствии с типом подключенного кабеля (стр. 20).

Также смотрите инструкции по эксплуатации к подключенному устройству.

Подключение через кабель HDMI

Аудио и видеосигналы можно передавать на совместимые с HDMI устройства в виде цифровых сигналов без потери качества звучания или видео.



Примечание

- Выполните настройки в меню **Навигатор настроек** в соответствии с подключенным совместимым с HDMI устройством (стр. 20).
- В зависимости от используемого кабеля HDMI видеосигналы 1080p могут не выводиться.

О HDMI

Данный проигрыватель содержит технологию High-Definition Multimedia Interface (HDMI®).

HDMI

Права на товарные знаки и зарегистрированные товарные знаки HDMI и HDMI High-Definition Multimedia Interface, а также логотип HDMI Logo в США и других странах принадлежат компании HDMI Licensing, LLC.

Проигрыватель поддерживает Deep Color. Обычные проигрыватели могут передавать видеосигнал с глубиной цвета 8 бит в формате YCbCr 4:4:4 или RGB, а проигрыватели с поддержкой Deep Color могут передавать видеосигнал с глубиной цвета более 8 бит на компонент цвета. При подключении данного проигрывателя к телевизору, поддерживающему Deep Color, можно отобразить трудноуловимые градации цветов.

Данные изделия совместимы с функцией “x.v.Color”, которая может создавать цветовое пространство широкой цветовой гаммы, основанное на технических характеристиках xvYCC.

Воспроизведение на данном проигрывателе видеосигналов, соответствующих стандартам “xvYCC”, при подключении данного проигрывателя к

совместимому с “x.v.Color” телевизору, др., расширяет возможности воспроизведения цвета, позволяя более правдоподобно воспроизвести естественные цвета, чем было ранее возможно.

“x.v.Color” является названием, присваиваемым изделиям с возможностью создания цветового пространства широкой цветовой гаммы, основывающееся на технических характеристиках международного стандарта, известных как xvYCC.

x.v.Color

“x.v.Color” и **x.v.Color** являются торговыми марками Sony Corporation.

❖ Воспроизводимые через терминал HDMI OUT аудиосигналы

- Dolby TrueHD
- Dolby Digital Plus
- Dolby Digital
- DTS-HD Master Audio
- DTS-HD High Resolution Audio
- DTS Digital Surround
- Linear PCM

Можно выводить аудиосигналы Linear PCM, удовлетворяющие следующим требованиям:

- Частота дискретизации: от 32 кГц до 192 кГц
- Количество каналов: до 8 (до 6 для частоты дискретизации 192 кГц)
- Аудиосигнал DSD
- AAC

❖ При подключении к устройству DVI

- **Невозможно подключить устройства DVI (например, компьютерные дисплеи), несовместимые с HDCP.** HDCP является спецификацией для защиты аудиовизуального материала по интерфейсу DVI/HDMI.
- Аудиосигналы не выводятся.
- Данный проигрыватель разработан для подключения с устройствами, совместимыми с HDMI. При подключении к устройству DVI, в зависимости от устройства DVI, он может срабатывать неправильно.

О функции управления через HDMI

Функции срабатывают при подключении к проигрывателю через кабель HDMI совместимого с функцией управления через HDMI телевизора или аудио-видео системы (аудио-видео ресивера или усилителя, др.) производства Pioneer.

Также смотрите инструкции по эксплуатации к телевизору и аудио-видео системе (аудио-видео ресиверу или усилителю, др.).

❖ Использование функции управления через HDMI

- Функция управления через HDMI срабатывает, когда функция управления через HDMI включена для всех устройств, подключенных через кабели HDMI.
- По завершении подключений и настроек всех устройств убедитесь, что картинка от проигрывателя выводится на телевизор. (Также убедитесь после замены подключенных устройств или повторного подключения кабелей HDMI.) Функция управления через HDMI может не срабатывать соответствующим образом, если картинка от проигрывателя не выводится соответствующим образом на телевизор.
- Используйте Высокоскоростной кабели HDMI®/TM при использовании функции управления через HDMI. Функция управления через HDMI может не срабатывать соответствующим образом при использовании других кабелей HDMI.
- Для некоторых моделей, функция управления через HDMI может указываться как "KURO LINK" или "HDMI Control".
- Функция управления через HDMI не срабатывает для устройств других марок, даже если данный проигрыватель подключен через кабель HDMI.

❖ Что можно выполнять с помощью функции управления через HDMI

- Управление проигрывателем от пульта ДУ телевизора.

Такие операции проигрывателя как запуск и остановка воспроизведения, а также отображение меню могут выполняться от телевизора.

- **Воспроизводимая на проигрывателе картинка отображается на экране телевизора. (Функция автоматического выбора)**

Вход на телевизоре и аудио-видео системе (аудио-видео ресивере или усилителе, др.) автоматически переключается при запуске воспроизведения на проигрывателе или при отображении HOME MENU. При переключении входа на телевизоре отображается воспроизводимая картинка, HOME MENU.

- **Автоматически включается и отключается питание телевизора и проигрывателя. (Функция одновременного управления питанием)**

При запуске воспроизведения на проигрывателе или при отображении HOME MENU, если питание телевизора было отключено, оно автоматически включается. При отключении питания телевизора, питание проигрывателя автоматически отключается.

❖ Sound Retriever Link

О Sound Retriever Link

Sound Retriever Link является технологией управления коррекцией качества звучания, автоматически регулирующей качество сжатого звучания для подключенного аудио-видео ресивера с помощью функции управления через HDMI.

Функция Sound Retriever Link позволяет прослушивать аудиосигналы более высокого качества, автоматически настраивая функцию Sound Retriever на подключенном аудио-видео ресивере.

Функция Sound Retriever Link на данном проигрывателе срабатывает только в следующих ситуациях.

- При воспроизведении через сеть или воспроизведении компьютерного материала, сохраненного на устройстве USB.
- Аудио-видео ресивер Pioneer, совместимый с функцией Sound Retriever Link, подключен к данному проигрывателю через кабель HDMI, и настройка проигрывателя установлена как показано ниже (стр. 38).
Управление: Да
- Также смотрите инструкции по эксплуатации к аудио-видео ресиверу.
- О совместимых с функцией Sound Retriever Link аудио-видео ресиверах смотрите вебсайт Pioneer.

⚠ Предостережение

- Подключите проигрыватель напрямую к аудио-видео ресиверу Pioneer, совместимому с функцией Sound Retriever Link. Прерывание прямого подключения к усилителем или аудио-видео преобразователями (например, переключателем HDMI) может вызвать сбой.

❖ Stream Smoother Link

О Stream Smoother Link

Stream Smoother Link является функцией, улучшающей качество картинки сетевого видеоматериала с помощью функции управления через HDMI. Функция Stream Smoother Link позволяет просматривать картинку высокого качества с наименьшим шумом, автоматически настраивая функцию Stream Smoother подключенного аудио-видео ресивера.

Функция Stream Smoother Link на данном проигрывателе срабатывает только в следующих ситуациях.

- При воспроизведении службы трансляции видеоматериалов по сети или компьютерного материала, сохраненного на носителе.
- Аудио-видео ресивер Pioneer, совместимый с функцией Stream Smoother Link подключен к данному проигрывателю через кабель HDMI, и настройка проигрывателя установлена как показано ниже (стр. 38). Также смотрите инструкции по эксплуатации к аудио-видео ресиверу.
Управление: Да

О совместимых с функцией Stream Smoother Link аудио-видео ресиверах смотрите вебсайт Pioneer.

⚠ Предостережение

- Подключите проигрыватель напрямую к аудио-видео ресиверу Pioneer, совместимому с функцией Stream Smoother Link. Прерывание прямого подключения к усилителем или аудио-видео преобразователями (например, переключателем HDMI) может вызвать сбой.

Подключение телевизора

Смотрите *Подключение аудио-видео ресивера или усилителя* на стр. 17 в правом столбце по подключению аудио-видео ресивера или усилителя через кабель HDMI.

⚠ Предостережение

- При подключении или отсоединении кабеля удерживайте за штекер.
- Излишнее давление на штекер может сказаться на плохом контакте и невозможности вывода видеосигналов.

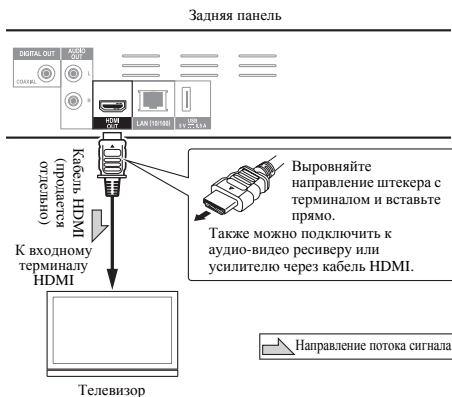

Подключение аудио-видео ресивера или усилителя

Подключив аудио-видео ресивер или усилитель, можно прослушивать объемное звучание в формате Dolby TrueHD, Dolby Digital Plus, Dolby Digital, DTS-HD Master Audio, DTS-HD High Resolution Audio, DTS Digital Surround, LPCM, AAC или DSD. По подключению телевизора и громкоговорителей к аудио-видео ресиверу или усилителю, смотрите инструкции по эксплуатации к аудио-видео ресиверу или усилителю.

⚠ Предостережение

- При подключении или отсоединении кабеля удерживайте за штекер.
- Излишнее давление на штекер может сказаться на плохом контакте и невозможности вывода видеосигналов.

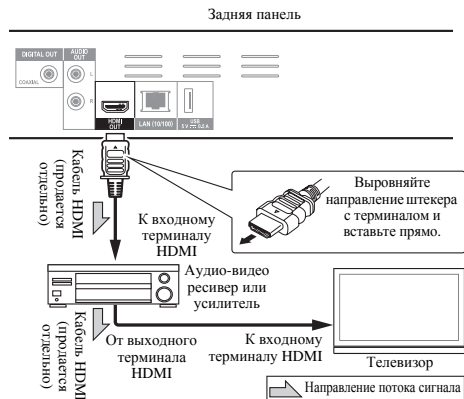

Подключение аудиокабелей

Подключение аудио-видео ресивера или усилителя через коаксиальный цифровой аудиокабель



Подключение компонентов к порту USB

Об устройствах USB

Ниже отображены устройства USB, которые можно подключать к проигрывателю.

- Флэш-диски USB, совместимые с USB 2.0 (емкостью 1 Гб или больше, рекомендуется использовать 2 Гб или больше) или жесткие диски (емкостью 2 Тб или меньше)
- Файловая система: FAT16, FAT32 или NTFS

Примечание

- Устройства, отформатированные с другой файловой системой, кроме указанных выше, не могут использоваться.
- Устройства USB могут не распознаваться, если они содержат несколько разделов.
- Некоторые устройства USB могут не срабатывать на данном проигрывателе.
- Срабатывание устройств USB не гарантируется.

Подключение устройства USB

Предостережение

- Перед подключением или отсоединением устройств USB следует отключить питание проигрывателя.
- При использовании внешнего жесткого диска в качестве внешнего запоминающего устройства следует включать питание жесткого диска до включения питания проигрывателя.
- Если устройство USB защищено от записи, следует отключить защиту от записи.
- При подключении USB кабеля удерживайте за штекер и вставляйте штекер в порт горизонтально в правильном направлении.
- Излишняя нагрузка на штекер может привести к плохому контакту, что не позволит производить запись данных на устройство USB.
- Когда подключено устройство USB и включено питание проигрывателя, не отсоединяйте силовой кабель.

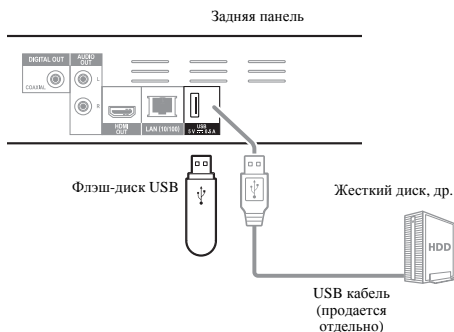
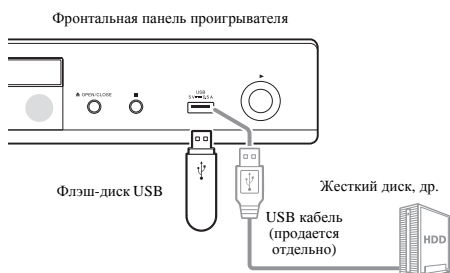

Примечание

- Устройства могут не срабатывать, если подключены к порту **USB** через устройство для считывания с карт памяти или концентратор USB.
- Используйте USB кабель длиной 2 метра или меньше.

Подключение к сети через интерфейс LAN

Подключив данный проигрыватель к сети через терминал LAN или беспроводную сеть LAN, с помощью входов HOME MEDIA GALLERY можно воспроизводить изображения, аудио и видеофайлы, сохраненные на компонентах в сети, включая компьютер.

Включите функцию DHCP сервера на маршрутизаторе. В случае, если на маршрутизаторе отсутствует функция DHCP сервера, необходимо настроить сеть вручную. Подробнее, смотрите *Настройка IP адреса* на стр. 40.

Примечание

- Смотрите руководство по управлению к имеющемуся оборудованию, так как подключенное оборудование и метод подключения могут отличаться в зависимости от среды Интернет.
- При использовании широкополосного подключения к Интернету требуется наличие контракта с провайдером Интернет услуги. Подробнее, свяжитесь с ближайшим провайдером Интернет услуги.
- Пожалуйста, помните, что Pioneer не будет нести никакой ответственности за любые ошибки связи или проблемы, связанные со средой подключения к сети или с подключенными устройствами пользователя. Свяжитесь с вашим провайдером или производителем подключенных устройств.

Подключение через кабель LAN (проводной LAN)

Подключите терминал LAN на данном ресивере к терминалу LAN на маршрутизаторе (с или без функции встроенного DHCP сервера) через прямой кабель LAN (CAT 5 или выше).

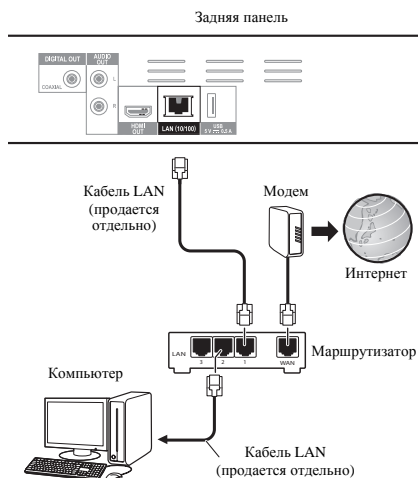

❖ Технические характеристики терминала LAN

Терминал LAN: гнездо Ethernet (10BASE-T/100BASE-TX)

Подключение к беспроводной сети LAN

Для подключения к беспроводной сети LAN требуется выполнить настройки вручную. Подробнее, смотрите *Подключение к беспроводной сети* на стр. 43.

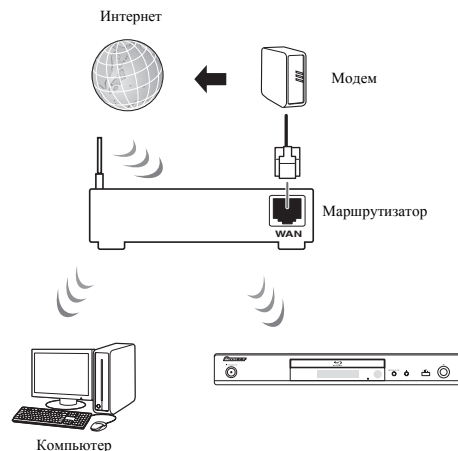

Подключение силового кабеля

После завершения всех подключений между устройствами подключите силовой кабель.

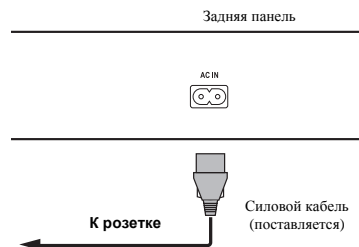

Начало работы

Выполнение настроек с помощью меню Setup Navigator

При использовании проигрывателя в следующих ситуациях, обязательно выполните данные настройки.

- При использовании проигрывателя в первый раз.
- После форматирования **Начальные настройки**.

⚠ Предостережение

- Перед включением питания, убедитесь, что подключения между проигрывателями и другими устройствами правильны. Также, перед включением питания проигрывателя, включите питание устройств, подключенных к проигрывателю.
- При использовании телевизора или фронтального проектора Pioneer, совместимого с функцией Control, установите Control на On на подключенном устройстве до включения питания проигрывателя.

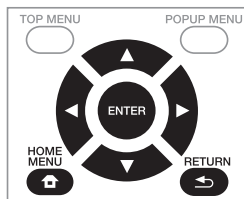

1 Включите питание телевизора и переключите вход.

Подробнее об управлении телевизором смотрите инструкции по эксплуатации к телевизору.

2 Включите питание проигрывателя.

Нажмите **⏻ STANDBY/ON**.

Убедитесь, что отображается меню **Навигатор настройки**.

❖ Если не отображается меню Setup Navigator

► Нажав **🏠 HOME MENU**, отобразите **Home Menu**, выберите **Начальные настройки** → **Навигатор настройки** → **Пуск**, затем нажмите **ENTER**.

3 Запустите Навигатор настройки.

Нажмите **ENTER**.

- Запускается **Навигатор настройки**.

4 Выбор языка экранного меню.

Используйте **▲/▼** для выбора, затем нажмите **ENTER**.

При подключении телевизора Pioneer, совместимого с функцией Control, к терминалу **HDMI OUT** данного проигрывателя, языковые настройки импортируются с языковых настроек телевизора Pioneer до запуска **Навигатор настройки**.

5 Выберите соответствующее выходное разрешение для подключенного телевизора.

Используйте **▲/▼** для выбора, затем нажмите **ENTER**.

6 Выберите соответствующий формат изображения для подключенного телевизора.

Используйте **▲/▼** для выбора, затем нажмите **ENTER**.

7 Закройте меню Навигатор настройки.

Нажмите **ENTER**.

- Закрывается **Навигатор настройки** и настройка сохраняется.
- Нажмите **↶ RETURN** для возврата на предыдущий экран.

Раздел 4

Проигрывание

Воспроизведение дисков или файлов

В данном разделе описаны основные операции проигрывателя.

Типы воспроизводимых дисков и файлов смотрите в стр. 7. Видеофайлы, файлы фотографий и аудиофайлы, записанные на дисках, воспроизводятся с помощью Домашней медиатеки (стр. 29).

1 Нажав STANDBY/ON, включите питание.

Включите питание телевизора и заблаговременно переключите вход.



2 Нажав OPEN/CLOSE, откройте лоток диска и загрузите диск.



Примечание

- Загрузите диск этикеточной стороной вверх.
- На считывание диска требуется несколько десятков секунд. По завершении считывания, на дисплее фронтальной панели проигрывателя отображается тип диска.
- При загрузке BD диска с ограничениями по использованию, установленными на BD-рекордере, отображается экран ввода PIN кода. В таком случае введите PIN код.

3 Нажмите для воспроизведения диска.

- Для установки паузы нажмите  во время воспроизведения.
- Для остановки, нажмите  во время воспроизведения.





Примечание

- Некоторые диски начинают автоматически воспроизводиться при закрытии лотка диска.
- BD-ROM/DVD-Video диски содержат функции родительской блокировки. Для отключения родительской блокировки, введите пароль, зарегистрированный в настройках проигрывателя. Подробнее, смотрите стр. 41.
- На некоторых BD-R/-RE дисках имеется защита от воспроизведения. Для отмены защиты, введите пароль, установленный для диска.
- Если картинка и звучание не выводятся соответствующим образом, смотрите *Возможные неисправности и способы их устранения* на стр. 49.

❖ При отображении меню диска

Для некоторых дисков, меню диска автоматически отображается при запуске воспроизведения. Содержание меню диска и метод управления зависят от диска.

❖ Возобновление воспроизведения с места остановки (функция возобновления воспроизведения)

- При нажатии  STOP во время воспроизведения, место остановки диска запоминается в памяти. При нажатии  после этого, воспроизведение возобновляется с того места.
- Для отмены функции возобновления воспроизведения, нажмите  STOP при остановленном воспроизведении.



Примечание

- Функция возобновления воспроизведения автоматически отменяется в следующих случаях:
 - При открытии лотка диска.
 - При переключении окна списка файлов.
 - При отключении питания. (Для BD дисков и DVD дисков, это не приводит к отмене функции возобновления воспроизведения.)
 - При переключении на экран режима Miracast/Wi-Fi Direct. (стр. 32)
- Для продолжения воспроизведения с места, указанного для воспроизведения в следующий раз, смотрите *Воспроизведение указанного диапазона дисков, глав или раздела (треки/файл) в произвольном порядке* на стр. 28.
- Функция возобновления воспроизведения не может использоваться для некоторых дисков.

«Быстрый просмотр» (Быстрый просмотр со звуком)

Звук выводится в обычном режиме, а видеоизображения воспроизводятся со скоростью в 1,5 раза выше обычной.

▶ Нажмите при воспроизведении видеоизображений BD или DVD.

- При нажатии на кнопку  во время ускоренного воспроизведения выполняется быстрая перемотка вперед.

❖ Возобновление обычного воспроизведения

- Нажмите .



Примечание

- Функция «пауза» не работает во время ускоренного воспроизведения. Нажмите на «паузу» после возврата в обычный режим воспроизведения.
- Во время воспроизведения звук выводится через PCM независимо от конфигурации основного корпуса устройства.
- Во время ускоренного воспроизведения звук не перекладывается.
- В зависимости от аудио формата, например, Dolby TrueHD и DTS-HD Master Audio, при ускоренной перемотке может отсутствовать звук.
- Условия вывода для каждого голоса изложены в разделе *О том, как выводить цифровые аудиоформаты* на стр. 45.

Сканирование вперед и назад

▶ Во время обычного или ускоренного воспроизведения нажмите на кнопку ◀◀ REV или ▶▶ FWD.

- Скорость сканирования переключается при каждом нажатии кнопки. Скорость сканирования зависит от диска или файла (скорость отображается на телевизионном экране).

❖ **Возобновление обычного воспроизведения**

▶ Нажмите ▶/II.

Воспроизведение определенных разделов, дорожек или файлов

▶ Во время воспроизведения введите номер нужного раздела/дорожки/файла.

- С помощью цифровых кнопок (от 0 до 9) введите значение, затем нажмите ENTER.
- Нажмите CLEAR для очистки введенных значений.

Пропуск материала

▶ Во время воспроизведения нажмите I◀◀ или ▶▶I.

- При нажатии ▶▶I начинает воспроизводиться начало следующего раздела/дорожки/файла.
- При нажатии I◀◀ во время воспроизведения видео или аудиофайла начинает воспроизводиться начало текущего воспроизводимого раздела/дорожки/файла. Дважды нажмите для перехода на начало предыдущего раздела/дорожки/файла.
- При нажатии I◀◀ во время воспроизведения файла фотографии начинает воспроизводиться предыдущий файл.

Возврат на короткий промежуток времени назад

Нажмите во время воспроизведения, чтобы вернуться на 10 секунд назад.

▶ Во время воспроизведения нажмите на кнопку REPLAY.

Для перехода немного вперед

Нажмите во время воспроизведения, чтобы перемотать на 30 секунд вперед.

▶ Во время воспроизведения нажмите на кнопку SHORT SKIP.

Замедленное воспроизведение

▶ Во время паузы воспроизведения нажмите и удерживайте I▶/II▶.

- Скорость переключается при каждом нажатии кнопки (скорость отображается на телевизионном экране).
- Замедленное воспроизведение назад недоступно.

❖ **Возобновление обычного воспроизведения**

- Нажмите ▶/II.

Покадровое воспроизведение вперед и покадровое воспроизведение назад

▶ Во время паузы воспроизведения нажмите I▶/II▶.

- Картинка переходит на кадр вперед при каждом нажатии кнопки.
- Покадровое переключение назад недоступно.

❖ **Возобновление обычного воспроизведения**

- Нажмите ▶/II.

Повторное воспроизведение определенного раздела внутри главы или дорожки (Повтор A-B)

Данная процедура используется для повторного воспроизведения определенного раздела внутри главы или дорожки.

1 Во время воспроизведения нажмите A-B и выберите точку запуска.

- На телевизионном экране отображается [A-].

2 Во время воспроизведения нажмите A-B и выберите точку окончания.

- Запускается воспроизведение A-B Repeat.

❖ **Отмена воспроизведения A-B Repeat**

- Нажмите A-B во время воспроизведения A-B Repeat.



Примечание

- Воспроизведение A-B Repeat отменяется в следующих случаях:
 - При поиске за пределами повторяемого диапазона.
 - При запуске другого Repeat Play или Random Play.

Многократное воспроизведение (Повторное воспроизведение)

Данная процедура используется для повторного воспроизведения текущего воспроизводимого диска, главы, раздела, дорожки или файла.

- ▶ **Во время воспроизведения нажмите REPEAT.**
- При каждом нажатии **REPEAT** тип режима повтора переключается как показано ниже.

BD

Текущий раздел → Текущая глава

DVD

Текущий раздел → Текущая глава → Все главы

CD/Видеофайл/Аудиофайл/Файл фотографии

Текущая дорожка/файл → Все дорожки/Все файлы в папке

❖ Отмена Repeat Play

- Несколько раз нажмите **REPEAT** во время Repeat Play.



Примечание

- Repeat Play отменяется в следующих случаях:
 - При поиске за пределами повторяемого диапазона.
 - При запуске другого Repeat Play или Random Play.

Воспроизведение в нужном порядке (Программное воспроизведение)

1 Во время воспроизведения нажмите PROGRAM.

- Отображается экран программы.

2 Выберите номер программы.

Используйте ▲/▼ для выбора, затем нажмите **ENTER**.

3 Выберите дорожку/главу/раздел, который требуется воспроизвести.

Используйте ▲/▼/◀/▶ для выбора, затем нажмите **ENTER**.

4 Нажмите ►/II.

- Запускается воспроизведение.

❖ Редактирование программы

1 Выберите номер программы, которую нужно отредактировать, затем нажмите ENTER.

2 Выберите главу/раздел, затем нажмите ENTER.

❖ Удаление программы

▶ Выберите номер программы, которую нужно удалить, затем нажмите CLEAR.

- Для удаления всех программ нажмите **↩ RETURN**.



Примечание

- При использовании аудио CD дисков для функции Programmed Play на шаге **3** введите номер дорожки.
- Данная функция не срабатывает для BD дисков.

Установка закладок

На текущем воспроизводимом видеоматериале можно установить закладки и воспроизвести сцену позднее.

▶ Во время воспроизведения нажмите BOOKMARK.

- Закладка установлена.
- Можно установить максимум до 12 закладок.

❖ Воспроизведение сцены, отмеченной закладкой

1 Нажмите и удерживайте нажатой BOOKMARK несколько секунд.

- Отображается список закладок.

2 Выберите закладку, которую требуется воспроизвести.

Используйте ◀/▶ для выбора, затем нажмите **ENTER**.

❖ Удаление закладок

▶ Выберите закладку, которую нужно удалить, затем нажмите CLEAR.

- Закладки могут не устанавливаться для некоторых дисков.
- Закладки отменяются в следующих случаях:
 - При отключении питания проигрывателя.
 - При открытии лотка диска.

Масштабирование

▶ Во время воспроизведения нажмите ZOOM.

- При каждом нажатии **ZOOM** уровень масштабирования изменяется как показано ниже.
[Zoom 2x] → [Zoom 3x] → [Zoom 4x] → [Zoom 1/2] → [Zoom 1/3] → [Zoom 1/4] → Обычный масштаб (не отображается)



Примечание

- Данная функция не срабатывает для некоторых дисков.

Воспроизведение фотографий в режиме показа слайдов

Данная функция воспроизводит фотографии с их автоматическим переключением.

- ▶ **Во время воспроизведения нажмите INDEX.**
 - Отобразите пиктограммы файлов фотографий. За один раз можно отображать максимум 12 пиктограмм.
 - При выборе одной фотографии и нажатии **ENTER** будет запущен показ слайдов от выбранной фотографии.

❖ Вращение/зеркальное отображение фотографий

При воспроизведении или паузе показа слайдов дисплея при нажатии кнопок **▲/▼/◀/▶** переключается как показано ниже.

Кнопка **▶**: Вращает на 90° по часовой стрелке

Кнопка **◀**: Поворот на 90° против часовой стрелки

Кнопка **▲**: Переворачивает горизонтально

Кнопка **▼**: Переворачивает вертикально

Переключение ракурсов камеры

Для BD-ROM и DVD-Video дисков, на которых записаны несколько ракурсов, можно переключать ракурсы во время воспроизведения.

1 Во время воспроизведения нажмите FUNCTION.

2 Выбор Угол из меню FUNCTION.

- На телевизионном экране отображается текущий ракурс и общее количество записанных ракурсов.
- Если ракурсы не переключаются, переключайте их с экрана меню диска.



Примечание

- На некоторых дисках ракурсы не переключаются.

Переключение субтитров

Для дисков или файлов, на которых записаны несколько субтитров, можно переключать субтитры во время воспроизведения.



Предостережение

- Субтитры не могут переключаться для дисков, записанных на DVD или BD-рекордере. Также смотрите инструкции по эксплуатации к устройству, использовавшемуся для записи.

▶ Во время воспроизведения нажмите SUBTITLE.

- На телевизионном экране отображается текущие субтитры и общее количество записанных субтитров. Для переключения субтитров снова нажмите **SUBTITLE**.
- Субтитры также можно переключать, выбрав **Субтитр** в меню **FUNCTION**.
- Если субтитры не переключаются при нажатии **SUBTITLE**, переключайте их с экрана меню диска.

❖ Отключение субтитров

- ▶ Для отключения настройки несколько раз нажмите **SUBTITLE** или выберите **Субтитр** в меню **FUNCTION** и установите настройку на **Off**.

❖ Об отображении файлов внешних субтитров во время воспроизведения медиафайлов DivX

В дополнение к субтитрам, записанным в медиафайлах DivX, данный проигрыватель также поддерживает отображение файлов внешних субтитров. Если файлу присвоено такое-же имя, как и медиафайлу DivX, кроме расширения файла, и его расширение указано в списке ниже, файл воспринимается как файл внешних субтитров. Помните, что медиафайлы DivX и файлы внешних субтитров должны располагаться в одной папке. На данном проигрывателе можно отобразить только один файл внешних субтитров. В зависимости от файла внешние субтитры могут не отображаться соответствующим образом. Поддерживаются текстовые файлы с расширениями “.smi”, “.srt”, “.sub” и “.txt”.



Примечание

- В зависимости от файла, файлы внешних субтитров могут не отображаться соответствующим образом.

Перемещение субтитров

Можно переместить позицию субтитров, отображаемых во время воспроизведения BD-ROM дисков или DVD дисков.

1 Запустите воспроизведение видеоматериала на BD-ROM или DVD и отобразите субтитры на телевизионном экране.

2 Нажмите и удерживайте нажатой кнопку SUBTITLE как минимум 2 секунды.

- Устанавливается Режим сдвига субтитров.
- На телевизионном экране отображается [Режим сдвига субтитров].

3 С помощью кнопок ▲/▼ переместите позицию субтитров.

- С помощью кнопок ▲/▼ переместите позицию субтитров.
- После завершения настройки нажмите на кнопку **ENTER**.

4 Отмените Режим сдвига субтитров. Нажмите кнопку ENTER.

Переключение аудиосигнала

Для дисков или файлов, на которых записаны несколько аудиопотоков/каналов, аудиопотоки/каналы можно переключать во время воспроизведения.

► Во время воспроизведения нажмите AUDIO.

- На телевизионном экране отображается текущий аудиосигнал и общее количество записанных аудиопотоков.
Для переключения аудиосигнала снова нажмите **AUDIO**.
- Аудиосигнал также можно переключать, выбрав **Аудио** в меню **FUNCTION**.
- Если аудиосигнал не переключается при нажатии **AUDIO**, переключите его с экрана меню диска.

Переключение зоны воспроизведения CD/SACD

1 Выберите зону, которую требуется воспроизвести.

В режиме остановки нажмите **CD/SACD**. При каждом нажатии кнопки зона воспроизведения переключается на окошке дисплея фронтальной панели.

[CD AREA] → [SACD 2CH] → [SACD MCH] →
(обратно в начало)

- Перед тем, как выбрать зону воспроизведения во время воспроизведения дважды нажмите **■ STOP** и отмените режим продолжительного воспроизведения.

Отображение информации диска

► Нажмите DISPLAY.

Информация диска отображается на телевизионном экране. Для отключения информационного дисплея снова нажмите **DISPLAY**.

Информационный дисплей различается в режиме воспроизведения и режиме остановки воспроизведения.

Просмотр BONUSVIEW или BD-LIVE

Данный проигрыватель совместим с BONUSVIEW и BD-LIVE для BD-Video.

При использовании BD-Video дисков, совместимых с BONUSVIEW, можно использовать такие функции как вторичное видео (картинка в картинке) (стр. 27) и вторичное аудио (стр. 27). Для BD-Video дисков, поддерживающих BD-LIVE, можно загружать специальные видеоизображения или другие данные с Интернета.

Данные, записанные на BD видеодиске и загруженные с BD-LIVE сохраняются на флэш-диске USB (внешняя память). Для использования данных функций подключите флэш-диск USB (минимальный объем 1 Гб, рекомендуется 2 Гб или выше), поддерживающий USB 2.0 High Speed (480 Мбит/с) к порту USB.

- При подключении или извлечении флэш-диска USB обязательно отключите питание проигрывателя.
- Для вызова сохраненных на флэш-диске USB данных сначала загрузите дисковый носитель, использовавшийся во время загрузки данных (при загрузке другого диска невозможно будет воспроизвести сохраненные на флэш-диске USB данные).
- При использовании флэш-диска USB с другими данными (ранее записанными), видео и аудиосигналы могут не воспроизводиться соответствующим образом.
- Не отсоединяйте флэш-диск USB во время воспроизведения.
- Для загрузки данных (считывание/запись) может потребоваться некоторое время.

Предостережение

- Функции BONUSVIEW и BD-LIVE могут быть недоступны для использования, если на флэш-диске USB недостаточно свободного пространства. В таком случае смотрите *Удаление данных, добавленных к BD дискам, и прикладных данных* на стр. 41 для удаления данных Virtual Package и данных BD-LIVE на флэш-диске USB.

Примечание

- Срабатывание флэш-дисков USB не гарантируется.
- Воспроизведение данных функции BD-LIVE различается в зависимости от используемого диска. Подробнее, смотрите инструкции пользователя, прилагающиеся к диску.
- Для использования функции BD-LIVE требуется подключиться к сети и выполнить соответствующие настройки (стр. 19 и 40).
- BD-LIVE - это функция, предусматривающая подключение к Интернету. Диски, поддерживающие функцию BD-LIVE, могут отправлять ID коды, идентифицирующие данный проигрыватель и диск провайдеру материала через Интернет.

Функции воспроизведения

Функции, которые можно использовать, отличаются в зависимости от типа диска и файла. В некоторых случаях, некоторые функции не могут использоваться. Используемые функции указаны в таблице ниже.

Функция ¹	Тип диска/файла									
	BD-ROM	BD-R /-RE	DVD-Video	DVD-R /-RW (Формат VR)	AVCREC	AVCHD	Видеофайл	Файл фотографии	Аудиофайл	Audio CD
Ускоренное воспроизведение ²	✓	✓	✓	✓	✓	✓	✗	✗	✗	✗
Сканирование вперед и назад	✓ ³	✓ ³	✓ ³	✓ ³	✓ ³	✓ ³	✓ ³	✗	✓ ⁴	✓ ⁴
Short Skip/Replay	✓	✓	✓	✓	✓	✓	✓	✗	✓	✓
Воспроизведение определенных глав, разделов или дорожек	✓	✓	✓	✓	✓	✓	✗	✗	✗	✓
Пропуск материала	✓	✓	✓	✓	✓	✓	✓	✓	✓	✓
Замедленное воспроизведение ^{5, 6}	✓	✓	✓	✓	✓	✓	✓	✗	✗	✗
Покадровое воспроизведение вперед и покадровое воспроизведение назад ^{7, 8}	✓	✓	✓	✓	✓	✓	✓	✗	✗	✗
Воспроизведение A-B Repeat ⁷	✓	✓	✓	✓	✓	✓	✓	✗	✓	✓
Повторное воспроизведение	✓	✓	✓	✓	✓	✓	✓	✓	✓	✓
Масштабирование	✓	✓	✓	✓	✓	✓	✓	✓	✗	✗
Ракурс ⁹	✓	✗	✓	✗	✗	✗	✗	✗	✗	✗
Субтитры ¹⁰	✓	✓	✓	✓	✓	✓	✓	✗	✗	✗
Аудиосигнал ¹¹	✓	✓	✓	✓	✓	✓	✓	✗	✗	✗
Информация диска	✓	✓	✓	✓	✓	✓	✓	✓	✓	✓

1. Некоторые функции могут не срабатывать для некоторых дисков или файлов, даже если обозначены знаком [✓] в таблице.
2. В зависимости от формата аудиофайла, например, Dolby TrueHD и DTS-HD Master Audio, во время ускоренной перемотки звук может отсутствовать.
3. Звучание не выводится во время сканирования вперед и назад.
4. Звучание выводится во время сканирования вперед и назад.
5. Во время замедленного воспроизведения звучание не выводится.
6. Замедленное воспроизведение назад недоступно.
7. При переключении раздела некоторые диски возвращаются в обычный режим воспроизведения.
8. Покадровое воспроизведение назад недоступно.
9. Для сцен, для которых записаны несколько ракурсов отображается значок ракурса, если **Значок ракурса** установлен на **Да** (стр. 39).
10. • Типы записанных субтитров зависят от диска и файла.
• В некоторых случаях субтитры могут переключаться или сразу-же может отобразиться экран переключения, записанный на диске, без отображения текущих субтитров или информации по общему количеству записанных на диске субтитров.
11. Типы записанных аудиопотоков зависят от диска и файла.

Использование меню FUNCTION

В зависимости от рабочего состояния проигрывателя, можно вызвать различные функции.

1 Отобразите меню FUNCTION.

Нажмите **FUNCTION** во время воспроизведения.

2 Выберите и установите параметр.

Используйте ▲/▼ для выбора, затем нажмите **ENTER**.



Примечание

- Неперекрывающиеся параметры отображаются серым. Выбираемые параметры зависят от состояния проигрывателя.

❖ Изменение настройки выбранного параметра

Используйте ▲/▼ для изменения.

❖ Закрытие меню FUNCTION

Нажмите **FUNCTION**.

❖ Список параметров меню FUNCTION

Параметр	Описание
Глава (треки) ¹	Отображает информацию главы для текущего воспроизводимого диска и общее количество глав на диске. Также выбирает главу для воспроизведения. (Смотрите следующее описание.)
Раздел	Отображает информацию по текущему воспроизводимому разделу (дорожка/файл) и общее количество разделов на диске. Также выбирает раздел (дорожку/файл) для воспроизведения. (Смотрите следующее описание.)
Файл	Отображает информацию по текущему файлу. Выберите нужный файл.
Время	Отображает прошедшее или оставшееся время. Также используется для ввода времени, с которого нужно запустить воспроизведение. (Смотрите следующее описание.)
Режим	Переключает режим воспроизведения (стр. 28).
Аудио	Переключает аудиосигнал.
Угол	Переключает ракурсы камеры BD-ROM/DVD-Video диска.
Субтитр	Выбирает язык субтитров.
Код Страница	Переключает страницу кодов субтитров.
Вторичное видео ²	Переключает вторичное видео на BD-ROM (Картинка-в-картинке).
Вторичное аудио ³	Переключает вторичное аудио на BD-ROM.
Битовая скорость	Отображает битовую скорость аудио/видео/вторичного видео/вторичного аудио.
Отключить неподвижный кадр	Отключает стоп-кадр для BD-ROM диска.
Short Skip	Перемотка на 30 секунд вперед.
Replay	Возврат на 10 секунд назад.
Показ слайдов	Переключает скорость воспроизведения во время воспроизведения показа слайдов.
Переход	Переключает стиль показа слайдов во время воспроизведения показа слайдов.

1. В зависимости от типа диска отображается один из следующих типов информации.
2. При наличии сцен, для которых записано вторичное видео, отображается значок вторичного видео, если **Значок картинка-в-картинке** установлен на **Да** (стр. 39).
3. При наличии сцен, для которых записано вторичное аудио, отображается значок вторичного аудио, если **Значок вторичного аудио** установлен на **Да** (стр. 39).



Примечание

- Выбираемые параметры зависят от типа диска.
- Типы записанных вторичных аудиопотоков зависят от диска и файла.
- Некоторые диски не содержат вторичное аудио/вторичное видео.

- В некоторых случаях вторичное аудио/вторичное видео может переключаться или сразу-же может отобразиться экран переключения, записанный на диске, без отображения текущего вторичного аудио/вторичного видео или общего количества записанных на диске вторичных аудио/вторичных видеопотоков.

Воспроизведение с указанного времени (Поиск по времени)

1 Выберите Время.

Используйте ▲/▼ для выбора, затем нажмите ENTER.

2 Введите время.

С помощью цифровых кнопок (от 0 до 9) введите время.

- Для воспроизведения с 45 минуты, введите **0, 0, 4, 5, 0** и **0**, затем нажмите **ENTER**.
- Для воспроизведения с 1 часа 20 минуты, введите **0, 1, 2, 0, 0** и **0**, затем нажмите **ENTER**.
- Нажмите **CLEAR** для очистки введенных значений.

3 Запустите воспроизведение с указанного времени.

Нажмите **ENTER**.

Воспроизведение определенной главы, раздела, дорожки или файла (Поиск)

1 Выберите Глава или Раздел (Треки/Файл).

Используйте ▲/▼ для выбора, затем нажмите ENTER.

2 Введите номер Глава или Раздел (треки/файл).

С помощью цифровых кнопок (от 0 до 9) или ▲/▼ введите номер.

- Для поиска главы 32, введите **3** и **2**, затем нажмите **ENTER**.
- Нажмите **CLEAR** для очистки введенных значений.

3 Начните воспроизведение с указанной главы, раздела или дорожки.

Нажмите **ENTER**.

Воспроизведение указанного диапазона дисков, глав или раздела (треки/файл) в произвольном порядке

Можно выбрать два типа произвольного воспроизведения.

1 Выберите Режим.

Используйте ▲/▼ для выбора, затем нажмите ENTER.

2 Переключите режим воспроизведения.

Используйте ▲/▼ для выбора, затем нажмите ENTER.

❖ Random play

Указанный диапазон дисков, глав или раздел (дорожка/файл) воспроизводится в произвольном порядке. Один параметр может воспроизводиться последовательно.

❖ Shuffle play

Указанный диапазон дисков, глав или раздел (дорожка/файл) воспроизводится в произвольном порядке. Каждый параметр воспроизводится один раз.

Продолжение воспроизведения с указанного места (Воспроизведение продолжения просмотра)

Данная функция позволяет продолжить воспроизведение с места, указанного для воспроизведения в следующий раз, даже после отключения питания.

❖ Параметр

► Во время воспроизведения нажмите **CONTINUED** на месте, с которого нужно запускать воспроизведение продолжения просмотра.

На телевизионном экране отображается прошедшее время воспроизведения на указанном месте.

❖ Воспроизведение

1 Нажмите ►/II для воспроизведения главы, для которой установлен режим воспроизведения продолжения просмотра.

Отображается экран подтверждения режима воспроизведения продолжения просмотра.

- В указанных ниже случаях отображается экран подтверждения воспроизведения продолжения просмотра.

Для BD видео

Экран отображается после завершения воспроизведения основного ролика.

Для записанных дисков

Экран отображается после выбора папки и завершения воспроизведения главы, установленной для функции воспроизведения продолжения просмотра.

2 С помощью ◀/▶ выберите Да, затем нажмите ENTER.

Воспроизведение запускается с указанного места.



Примечание

- Настройка воспроизведения продолжения просмотра отменяется при нажатии **▲ OPEN/CLOSE**.
- Воспроизведение продолжения просмотра может не сработать соответствующим образом для некоторых дисков.

Раздел 5

Воспроизведение через Домашнюю медиagalерею

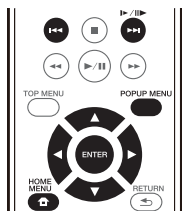

О Домашней медиagalерее



Функция Домашняя медиagalерея данного проигрывателя позволяет отображать список источников входа и запускать воспроизведение. В данном разделе описаны процедуры настройки и воспроизведения, необходимые для использования данных функций. При воспроизведении файлов, сохраненных на компьютере или на компонентах в сети, советуем также изучить руководство по эксплуатации к сетевому компоненту.

Ниже показаны источники входа, которые можно воспроизводить через Домашнюю медиagalерею.

- BD-R/RE (формат BDAV) диски
- DVD-R/RW (формат VR) диски
- Audio CD диски (CD-DA, SACD и DTS CD диски)
- DVD/CD диски, на которых записаны только файлы данных видеофайлов, файлов фотографий или аудиофайлов, др.
- Устройство USB
- Файлы на сетевых серверах (на компьютерах или компонентах, подключенных к проигрывателю через интерфейс LAN.)



Примечание

- Домашняя медиagalерея позволяет воспроизводить файлы на медиа-серверах, подключенных к той-же локальной сети Local Area Network (LAN), что и ресивер.
- Через Домашнюю медиagalерею можно воспроизводить файлы, сохраненные на следующих источниках:
 - Компьютерах с Microsoft Windows Vista или XP с установленным Windows Media Player 11
 - Компьютерах с Microsoft Windows 7 с установленным Windows Media Player 12
 - Цифровых медиа-серверах, совместимых с DLNA (на компьютерах или других компонентах)

Файлы, сохраненные на компьютере или на цифровом медиа-сервере (DMS - Digital Media Server) как описано выше можно воспроизводить через цифровой медиа-проигрыватель (Digital Media Player - DMP). Проигрыватель поддерживает использование таких DMP.

Файлы, сохраненные на компьютере или на цифровом медиа-сервере (DMS - Digital Media Server) как описано выше можно воспроизводить по команде от внешнего цифрового медиа-контроллера (DMC - Digital Media Controller). Устройства, управляемые данным цифровым медиа-контроллером (DMC) для воспроизведения файлов называются цифровыми медиа-рендерерами (DMR - Digital Media Renderers). Данный проигрыватель поддерживает данную функцию DMR. В режиме DMR такие операции как воспроизведение или остановка файлов могут выполняться от внешнего контроллера.

- Для воспроизведения аудиофайлов, сохраненных на компонентах в сети требуется включить функцию DHCP сервера маршрутизатора. В случае, если на маршрутизаторе отсутствует функция DHCP сервера, необходимо настроить сеть вручную. В ином случае невозможно будет воспроизводить файлы, сохраненные на компонентах в сети. Смотрите "Настройка IP адреса" на стр. 40.

О воспроизведении через сеть

Функция воспроизведения через сеть данного аппарата использует следующие технологии:

❖ Windows Media Player

Подробнее, смотрите Windows Media Player 11/Windows Media Player 12 выше.

❖ DLNA



Сертифицированный DLNA CERTIFIED® аудиопроигрыватель

Digital Living Network Alliance (DLNA) - это межиндустриальная организация компаний-производителей бытовой электроники, компьютерной индустрии и мобильных устройств. Digital Living позволяет потребителям легко обмениваться цифровыми носителями через проводную или беспроводную сеть из дома.

Сертификационный логотип DLNA позволяет легко находить изделия, совместимые с Правилами по операционной совместимости DLNA. Данный аппарат отвечает Правилам по операционной совместимости DLNA v1.5. При подключении к данному проигрывателю компьютера, на котором запущено программное обеспечение DLNA сервера, или совместимого с DLNA устройства, может потребоваться произвести изменения некоторых настроек программного обеспечения или на других устройствах. Пожалуйста, для более подробной информации, см. инструкции по эксплуатации к программному обеспечению или устройству.

DLNA®, логотип DLNA и DLNA CERTIFIED® являются торговыми марками, марками обслуживания или сертификационными марками Digital Living Network Alliance.

❖ **Материал, воспроизводимый через сеть**

- Даже при кодировке в совместимом формате, некоторые файлы могут не воспроизводиться соответствующим образом.
- В зависимости от типа сервера или используемой версии, некоторые функции могут не поддерживаться.
- Поддерживаемые форматы файлов различаются в зависимости от сервера. Как таковые, файлы, не поддерживаемые сервером, не отображаются на данном аппарате. Подробнее, обращайтесь к производителю сервера.

❖ **Ограничение ответственности за материал третьих сторон**

Доступ к материалу от третьих сторон требует высокоскоростного подключения к Интернету и может также потребовать регистрацию аккаунта и платную подписку.

Услуги по материалам от третьих сторон могут изменяться, приостанавливаться, прерываться или прекращать предоставляться в любое время без уведомления, и Pioneer не несет никакой ответственности в таких случаях.

Pioneer не заверяет или гарантирует, что услуги по предоставлению материалов будут продолжаться или будут доступны на определенный период времени, и любая такая гарантия, выраженная или подразумеваемая, не будет признаваться.

❖ **О характере воспроизведения через сеть**

- Воспроизведение может приостановиться при отключении компьютера или при удалении любых медиафайлов, сохраненных на нем, пока воспроизводится материал.

- При обнаружении проблем в сетевой среде (сверхзагруженность сетевого потока, др.), материал может не отображаться или воспроизводиться соответствующим образом (воспроизведение может прерываться или приостанавливаться). Для наилучшей работы рекомендуется подключение 10BASE-T/100BASE-TX между проигрывателем и компьютером.
- При одновременном воспроизведении нескольких клиентов, как может быть в некоторых случаях, воспроизведение прерывается или приостанавливается.
- В зависимости от программного обеспечения системы безопасности на подключенном компьютере, и настроек такого программного обеспечения, сетевое соединение может блокироваться.

Pioneer не несет ответственности за любые сбои проигрывателя и/или функций Домашней медиатеки по причине ошибок/сбоев связи, связанных с сетевым соединением и/или компьютером, или другим подключенным оборудованием. Пожалуйста, свяжитесь с производителем компьютера или провайдером Интернет услуги.

Windows Media – это зарегистрированная торговая марка или торговая марка Microsoft Corporation в США и/или других странах.

В данном изделии используются технологии, принадлежащие корпорации Microsoft, которые не разрешается использовать или распространять без лицензии от Microsoft Licensing, Inc.

Microsoft®, Windows®7, Windows®Vista, Windows®XP, Windows®2000, Windows®Millennium Edition, Windows®98, and Windows®NT® – это зарегистрированные товарные знаки или товарные знаки Microsoft Corporation в США и (или) других странах.

Воспроизведение файла в сети

- 1 **Нажмите на кнопку HOME MENU для отображения экрана Home Menu.**
- 2 **Выберите [Домашняя медиатека] и нажмите на кнопку ENTER.**
- 3 **Выберите сервер, где содержится файл, который требуется воспроизвести.**
- 4 **Выберите файл, который требуется воспроизвести.**
Используйте ▲/▼ для выбора, затем нажмите ENTER.

❖ **Для завершения Домашней медиатеки**

- ▶ **Нажмите HOME MENU.**

Воспроизведение диска/USB

- 1 Нажмите на кнопку HOME MENU для отображения экрана Home Menu.
- 2 Выберите [Домашняя медиagalерея] и нажмите на кнопку ENTER.
- 3 Выберите Disc или USB.
Используйте ▲/▼ для выбора, затем нажмите ENTER.
- 4 Выберите Фотография/Музыка/Видео/AVCHD.
Используйте ▲/▼ для выбора, затем нажмите ENTER.

- Данный шаг не предназначен для дисков, записанных в формате BDAV/VR/AVCREC.
- Для воспроизведения формата AVCHD на устройстве USB создайте папку с названием "AVCHD" на устройстве USB, затем скопируйте папку "BDMV" с файлами, которые требуется воспроизвести, в папку "AVCHD".

- 5 Выберите главу/Треки или файл, который требуется воспроизвести.
Используйте ▲/▼ для выбора, затем нажмите ENTER.

Воспроизведение запускается с выбранной главы/дорожки или файла.

- Если файл, который требуется воспроизвести, находится внутри папки, сначала выберите папку, где содержится файл.

Воспроизведение файлов фотографий

❖ O Slideshow

Отображение файлов в папке автоматически переключается.



Примечание

- На некоторых BD-R/-RE дисках имеется защита от воспроизведения. Для отмены защиты, введите пароль, установленный для диска.
- До запуска воспроизведения может потребоваться несколько секунд. Это обычное явление.
- Некоторые файлы могут не воспроизводиться соответствующим образом.
- Количество просмотров может быть ограничено.
- В зависимости от подключенных устройств и условий для запуска воспроизведения и переключения изображения может потребоваться некоторое время.

Воспроизведение в нужном порядке (Плейлист)

Ниже показаны диски, с которых можно добавлять дорожки и файлы в Плейлист.

- DVD диски/CD диски/устройства USB, на которых записаны аудиофайлы

Добавление дорожек/файлов

Данная процедура используется для добавления дорожек и файлов, и для создания Плейлист.

- 1 Нажмите на кнопку HOME MENU для отображения экрана Home Menu.
- 2 Выберите [Домашняя медиagalерея] и нажмите на кнопку ENTER.
- 3 Выберите Disc или USB.
Заблаговременно загрузите диск.
Используйте ▲/▼ для выбора, затем нажмите ENTER.

- 4 Выберите добавляемую треки/файл.
Для выбора используйте ►.

- 5 Нажмите POP UP MENU для отображения меню POP UP MENU.

- 6 Выберите Добавить в список воспроизведения для добавления в Плейлист.
Используйте ▲/▼ для выбора, затем нажмите ENTER.
Выбранная на шаге 4 дорожка или файл добавляется в Плейлист.

- Для добавления других дорожек или файлов, повторите шаги от 4 до 6.

Воспроизведение Playlist

- 1 Нажмите на кнопку HOME MENU для отображения экрана Home Menu.
- 2 Выберите [Домашняя медиagalерея] и нажмите на кнопку ENTER.
- 3 Выберите Playlist.
Используйте ▲/▼ для выбора, затем нажмите ENTER.
- 4 Выберите дорожку/файл для воспроизведения.
Используйте ▲/▼ для выбора, затем нажмите ENTER.

Воспроизведение запускается от выбранной дорожки/файла и продолжается до достижения конца списка. Используйте ◀◀/▶▶ для воспроизведения предыдущей или следующей дорожки/файла. Отображается экран Now Playing.

Удаление дорожек/файлов из Плейлист

1 Выберите дорожку/файл для удаления, затем, нажав **POP UP MENU**, отобразите меню **POP UP MENU**.

2 С помощью **▲/▼** выберите **Удалить из Плейлист**, затем нажмите **ENTER**.



Примечание

- В следующих случаях вся информация из списков воспроизведения будет удалена:
 - При открывании лотка дискового.
 - При отключении питания.

Подключение через Miracast™/Wi-Fi Direct™

О Wi-Fi



Логотип Wi-Fi CERTIFIED является знаком сертификации Wi-Fi Alliance.



Идентификационная марка Wi-Fi Protected Setup является маркой Wi-Fi Alliance.

Wi-Fi, Wi-Fi Protected Setup, Wi-Fi Direct, Miracast, WPA, WPA2 являются марками Wi-Fi Alliance.

Использование функций Miracast/Wi-Fi Direct устройства

Функции Miracast и Wi-Fi Direct используются для подключения мобильных устройств без использования беспроводного маршрутизатора LAN.

Функция Miracast позволяет воспроизводить видеозаписи на мобильных устройствах, как на большом экране телевизора.

Функция Wi-Fi Direct позволяет воспроизводить фотографии, музыку и видеофайлы, хранящиеся в мобильном устройстве, через данное устройство при установке на мобильном устройстве DLNA-совместимого приложения.

Предостережение

- В зависимости от модели подключение может не выполняться, даже если модели совместимы с Miracast/Wi-Fi Direct.
- Порядок подключения для Miracast/Wi-Fi Direct зависит от мобильного устройства. Подробная информация представлена в инструкции по эксплуатации к мобильному устройству.
- В зависимости от технических характеристик мобильного устройства, а также типа и версии ОС, устройство может быть несовместимо с функцией Miracast/Wi-Fi Direct function. Подробная информация представлена в инструкции по эксплуатации к мобильному устройству.
- Некоторые материалы, защищенные авторским правом и имеющие иные ограничения, могут, в зависимости от типа контента, не воспроизводиться на телевизоре и мобильных устройствах.
- В некоторых случаях, в зависимости от условий радиоволновой среды или используемого мобильного устройства, возможно прерывание видео и аудио сигнала.
- В некоторых случаях, в зависимости от воспроизводимого контента и среды подключения, возможно прерывание видео и аудио сигнала.
- В некоторых случаях при выполнении операции на мобильном устройстве возможно прерывание видео и аудио сигнала.
- Среда подключения для Miracast/Wi-Fi Direct необходимо подтвердить на экране подключения.
- При подключении Miracast/Wi-Fi Direct устройство временно отключается от Интернета.



Примечание

- При включении этой функции к устройству можно подключить не более одного мобильного устройства.
- Чтобы подключить другое мобильное устройство, необходимо сначала отключить от него устройство, которое используется в данный момент.
- Если питание устройства отключено (в режиме ожидания), эта функция будет отключена, и будут восстановлены параметры сети, которые использовались до использования этой функции.
- Для использования данной функции мобильное устройство должно отвечать техническим характеристикам Wi-Fi.
- Аппарат не поддерживает управление мобильным устройством через специализированное приложение.

Отображение экрана режима Miracast/Wi-Fi Direct

1 Включите питание телевизора.

2 Нажмите **⏻ STANDBY/ON** и включите питание данного аппарата.

На телевизионном экране отображается логотип Pioneer.

Примечание

- Если логотип Pioneer не отображается, проверьте следующее:
 - Если данный аппарат установлен в режим воспроизведения, нажмите **■ STOP**.
 - Если отображается домашняя медиатека или главное меню, нажмите **HOME MENU** и закройте отображенный экран.

3 Нажмите Miracast для отображения экрана режима Miracast/Wi-Fi Direct.

- Из этого экрана запускаются параметры для подключения данного устройства к мобильным устройствам.
- При закрытии этого экрана подключение к Miracast/Wi-Fi Direct будет разорвано.
- Функция Возобновить воспроизведение будет автоматически отменена при входе в данное окно.

Подключение через Miracast

Подключение к мобильному устройству допускается, если его функция Miracast соответствует стандартам Wi-Fi.

Нажмите на кнопку **Miracast** для отображения экрана режима Miracast/Wi-Fi Direct.

- В Miracast некоторые функции имеют другие названия, в зависимости от мобильного устройства. Подробная информация представлена в инструкции по эксплуатации к мобильному устройству.

1 Включите настройку Miracast на мобильном устройстве.

На экране мобильного устройства отображается список устройств, к которым можно подключить мобильное устройство.

2 Выберите имя устройства “DIRECT-xxBD/BDP-170” для устройства, которое отображается на экране телевизора, из списка в мобильном устройстве.

“xx” означает идентификационный номер устройства.

Предостережение

- Если на мобильном устройстве не отображается название устройства “DIRECT-xxBD/BDP-170”, нажмите на кнопку  **RETURN** на пульте ДУ, затем **Miracast** и снова выполните управление с экрана режима Miracast/Wi-Fi Direct.

В случае установки подключения экран мобильного устройства также отображается на экране телевизора.

Примечание

- Подробнее об управлении мобильными устройствами смотрите инструкции по эксплуатации к соответствующим устройствам.

Подключение к устройству, не совместимому с Miracast/Wi-Fi Direct

Обычно подключение выполняется с помощью процедуры ниже.

1 Отображение экрана режима Miracast/Wi-Fi Direct.

2 В сетевых настройках Wi-Fi на мобильном устройстве выберите имя устройства данного аппарата, как отображено на телевизионном экране («DIRECT-xxBD/BDP-170»).

“xx” означает идентификационный номер устройства.

Предостережение

- Если на мобильном устройстве не отображается название устройства “DIRECT-xxBD/BDP-170”, нажмите на кнопку  **RETURN** на пульте ДУ, затем **Miracast** и снова выполните управление с экрана режима Miracast/Wi-Fi Direct.

3 На мобильном устройстве введите пароль данного аппарата как отображено на телевизионном экране.

Примечание

- Подробнее об управлении мобильными устройствами смотрите инструкции по эксплуатации к соответствующим устройствам.

Подключение через WPS

Если мобильное устройство поддерживает WPS (метод нажатия конфигурационной кнопки), то его можно будет подключить.

1 Отображение экрана режима Miracast/Wi-Fi Direct.

2 С помощью выберите WPS, затем нажмите ENTER.

3 С помощью выберите Следующий, затем нажмите ENTER.

4 В течение 2 минут включите настройку WPS на мобильном устройстве.

По завершении подключения на телевизионном экране отображается [Подключение выполнено].

Примечание

- Подробнее об управлении мобильными устройствами смотрите инструкции по эксплуатации к соответствующим устройствам.

5 Нажмите ENTER.

На этом подключение завершено.

Отображается экран режима Miracast/Wi-Fi Direct.

Измените SSID и пароль

Измените SSID и пароль, используемый для подключения аппарата и мобильного устройства.

1 Нажмите  STANDBY/ON и питание аппарата включится.

На экране телевизора будет отображен логотип Pioneer.

2 Нажмите на кнопку Miracast для отображения экрана режима Miracast/Wi-Fi Direct.

3 С помощью   выберите Refresh, затем нажмите ENTER.

SSID и пароль будут изменены.

Подключение между аппаратом и мобильным устройством будет прервано.

Предостережение

- Будут удалены все настройки подключения, которые были установлены для мобильных устройств.
- SSID и пароль не будут изменены, пока не выполнено обновление (Refresh). С целью безопасности требуется периодически выполнять обновление (Обновить).

Чтобы использовать функцию устройства Miracast/Wi-Fi Direct после прерывания подключения, потребуется снова установить подключение.

Отмена подключения Miracast/Wi-Fi Direct

1 Во время отображения экрана режима Miracast/Wi-Fi Direct нажмите на кнопку  RETURN.

- Подключение отменяется.
- Восстанавливаются сетевые настройки, установленные перед использованием Miracast/Wi-Fi Direct.

Примечание

- Для воспроизведения дисков, устройств USB или веб-контента во время подключения по Miracast/Wi-Fi Direct, требуется закрыть экран режима Miracast/Wi-Fi Direct.

Воспроизведение фотографий, музыкальных или видеофайлов на мобильном устройстве

Отправьте фотографии, музыкальные или видеофайлы с мобильного устройства на данный аппарат.

Примечание

- Подробнее об управлении мобильными устройствами смотрите инструкции по эксплуатации к соответствующим устройствам.
- В зависимости от мобильного устройства может потребоваться установить программное обеспечение для передачи фотографий, музыкальных или видеофайлов.
- В зависимости от ПО, установленном в мобильном устройстве, некоторые функции могут работать некорректно.

Раздел 6

Воспроизведение веб-контента

На проигрывателе можно воспроизводить некоторые потоки данных в Интернет.

Доступный веб-контент

- YouTube
- Picasa



Примечание

О YouTube

- Данный проигрыватель поддерживает услуги YouTube Leanback.
- Невозможно воспроизводить видеоматериалы на YouTube для мобильных телефонов.
- Некоторые видеоматериалы на YouTube не могут воспроизводиться.

О Picasa

- Picasa доступен только на английском. Подробнее, смотрите инструкции на <http://picasa.google.com/support/>.
 - Перед использованием Picasa Web Albums зарегистрируйте свое имя и пароль на компьютере.
 - При открытии Picasa с данного проигрывателя в первый раз выберите иконку New User и введите ваши зарегистрированные имя пользователя и пароль.

- В зависимости от среды подключения к Интернету веб-контент может не воспроизводиться соответствующим образом.
- Для доступа к веб-контенту у данного проигрывателя должно быть широкополосное подключение к Интернету. Для широкополосного подключения к Интернету требуется заключить контракт с провайдером Интернет услуги.
- Доступ к материалу от третьих сторон требует высокоскоростного подключения к Интернету и может также потребовать регистрацию аккаунта и платную подписку. Услуги по материалам от третьих сторон могут изменяться, приостанавливаться, прерываться или прекращать предоставляться в любое время без уведомления, и Pioneer не несет никакой ответственности в таких случаях. Pioneer не заверяет или гарантирует, что услуги по предоставлению материалов будут продолжаться или будут доступны на определенный период времени, и любая такая гарантия, выраженная или подразумеваемая, не будет признаваться.
- Невозможно одновременное воспроизведение диска и использование данной функции.

❖ О функции ограничения доступа к вредной информации в Интернет

- Данный аппарат оборудован функцией ограничения просмотра веб-контента, др., которое не предназначено для просмотра детьми или другими лицами.
- Для использования данной функции ограничения измените настройки Интернет (стр. 39).

Воспроизведение параметров

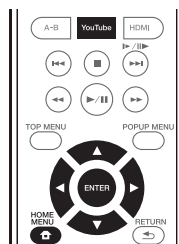

Предостережение

- Требуется заранее подключить проигрыватель к Интернету. Подробнее, смотрите *Подключение к сети через интерфейс LAN* на стр. 19.

1 Отобразите экран выбора.

Экран выбора можно выбрать, нажав  HOME MENU, затем выбрать Web контент → Нужный веб-контент.

2 Выберите тип веб-контента.

Используйте ▲/▼ для выбора, затем нажмите ENTER.

3 Нажав ▲/▼/◀/▶, выберите параметр для воспроизведения, затем нажмите ENTER.

Нажмите на кнопку ■ STOP для прерывания воспроизведения.

- Завершение воспроизведения видеозаписи.

❖ Просмотр YouTube

1 Отобразите экран YouTube.

Нажмите YouTube.

- Для Воспроизведения/Прерывания/Завершения см. *Воспроизведение параметров* выше.

Дополнительные настройки

Изменение настроек

Управление экраном Initial Setup

1 При остановленном воспроизведении, отобразите экран Главное меню.

Нажмите HOME MENU.

2 Выберите и установите Начальные настройки.

Используйте для выбора, затем нажмите ENTER.

3 Выберите параметр и переключите настройку.

Используйте для выбора, затем нажмите ENTER.

❖ **Закрытие экрана** Установите код страны для

Нажмите HOME MENU или RETURN.



Примечание

- Выбираемые параметры зависят от состояния проигрывателя.
- В Опциях, заводские настройки по умолчанию указаны жирным.

Параметр	Опции	Описание
Настройка отображения	Телевизионный экран	16:9 Полная развертка Выберите данную настройку при подключении к широкоэкранному (16:9) телевизору.
		16:9 Обычная развертка Выберите данную настройку при подключении к широкоэкранному (16:9) телевизору. Картинка 4:3 отображается с вертикальными черными полосами по сторонам.
		4:3 Панорамирование и сканирование Выберите данную настройку при подключении к телевизору с экраном 4:3 и воспроизведении видеоматериала 16:9. Видеоматериал будет воспроизводиться со срезанными левой и правой сторонами изображения для отображения на экране 4:3. (Данная функция срабатывает, если диск обозначен для 4:3PS.)
		4:3 Почтовый ящик Выберите данную настройку при подключении к телевизору с экраном 4:3 и воспроизведении видеоматериала 16:9. Видеоматериал будет воспроизводиться с черными полосами сверху и снизу.
Настройки видео	Стандартный	Выбор режима видеовыхода.
	Яркий	
	Кинотеатр	
	Настройка	Качество воспроизводимой картинки можно отрегулировать в соответствии с используемым телевизором (стр. 39).
Подавление шумов	0	Выбор уровня подавления шумов.
	1	
	2	
	3	

Параметр	Опции	Описание
Цифровой выход Аудиовыход	Bitstream	Выберите данную настройку для прямого вывода цифровых аудиосигналов.
	PCM	Выберите данную настройку для вывода цифровых аудиосигналов с преобразованием в 2-канальные аудиосигналы.
	Перекодировка	При воспроизведении BD диска, содержащего вторичное аудио и интерактивное аудио, оба аудиосигнала микшируются и преобразуются в аудиосигнал Dolby Digital или аудиосигнал DTS для выхода.
	Выкл	Выберите данную настройку для вывода аудиосигналов, не относящихся к цифровым аудиосигналам.
Понижающее микширование	Стерео	Аудиосигналы объемного звучания, преобразованные в линейные аудиосигналы PCM преобразовываются в 2-канальные (стереофонические) сигналы для выхода.
	Lt/Rt	Объемное звучание для выхода (когда подключенный аудио-видео ресивер или усилитель, др., совместим с Dolby Pro Logic, аудио-видео ресивер или усилитель выводит линейные аудиосигналы PCM в виде аудиосигналов объемного звучания).
Максимальная частота дискретизации	48k	Выводит аудиосигналы с ограничением частоты дискретизации ниже установленной частоты дискретизации от терминала DIGITAL OUT .
	96k	Выберите в соответствии с рабочими характеристиками подключенного устройства.
	192k	Выберите в соответствии с рабочими характеристиками подключенного устройства.
		<ul style="list-style-type: none"> • При воспроизведении файла с частотой дискретизации или диска с настройками меньше или равными текущим, частота дискретизации при выводе сигнала не изменяется. • Источники с частотами дискретизации выше 192 кГц не могут воспроизводиться. • При воспроизведении защищенных от копирования дисков или файлов сигналы выводятся с частотой дискретизации с ограничением 48 кГц или ниже, вне зависимости от данной настройки.
DRC (Dynamic Range Control)*	Выкл	Выберите данную настройку для вывода аудиосигналов без использования функции DRC.
	Да	Выберите данную настройку для регулировки диапазона между самыми громкими и самыми тихими звуками (динамический диапазон) для воспроизведения на среднем уровне громкости. Используйте данную настройку при затруднении прослушивания диалога или при просмотре кинофильмов ночью.
	Авто	Выберите для автоматического переключения настройки DRC на On/Off в соответствии с поступающим с диска аудиосигналом. Данная настройка действует только на сигналы Dolby TrueHD.
		<ul style="list-style-type: none"> • Данная настройка действует на такие аудиосигналы как Dolby Digital, Dolby TrueHD и Dolby Digital Plus. • DRC действует на аудиосигналы, выводящиеся от следующих аудиовыходных терминалов: <ul style="list-style-type: none"> – Аналоговые аудиосигналы, выводящиеся от терминалов AUDIO OUT – Линейные аудиосигналы PCM, выводимые от терминалов DIGITAL OUT или HDMI OUT • Эффект может быть слабым в зависимости от диска. • Эффект может различаться в зависимости от громкоговорителей, настроек аудио-видео усилителя, др.
		<p>*</p> <ul style="list-style-type: none"> • Данная настройка действует на такие аудиосигналы как Dolby Digital, Dolby TrueHD и Dolby Digital Plus. • DRC действует на аудиосигналы, выводящиеся от следующих аудиовыходных терминалов: <ul style="list-style-type: none"> – Аналоговые аудиосигналы, выводящиеся от терминалов AUDIO OUT – Линейные аудиосигналы PCM, выводимые от терминалов DIGITAL OUT или HDMI OUT • Эффект может быть слабым в зависимости от диска. • Эффект может различаться в зависимости от громкоговорителей, настроек аудио-видео усилителя, др.
HDMI HDMI	RGB	Выберите данную настройку для вывода видеосигналов в виде сигналов RGB. Выберите данную настройку, если цветность отображается слишком неотчетливо и уровень черного отображается слишком ярко.
	YCbCr	Выберите данную настройку для вывода видеосигналов в виде сигналов YCbCr 4:4:4.
	YCbCr 422	Выберите данную настройку для вывода видеосигналов в виде сигналов YCbCr 4:2:2.
	Полный RGB	Выберите данную настройку для вывода видеосигналов в виде сигналов RGB. Выберите данную настройку, если цветность отображается слишком плотно и все темные цвета отображаются одинаково черным.
Разрешение	Авто	Выберите данную настройку для автоматического выбора разрешения видеосигналов, выводящихся от терминал HDMI OUT .
	480I/576I	Вывод видеосигналов от терминала HDMI OUT с выбранным разрешением.
	480P/576P	Разрешение можно переключать, нажимая HDMI , но невозможно будет выбрать Авто .
	720P	Разрешение переключается при каждом нажатии HDMI .
	1080I	
	1080P	

Параметр	Опции	Описание	
HDMI Вывод HDMI аудио	Bitstream	Выберите данную настройку для прямого вывода аудиосигналов HDMI.	
	PCM	Выберите данную настройку для вывода аудиосигналов HDMI с преобразованием в аудиосигналы PCM.	
	Перекодировка	При воспроизведении BD диска, содержащего вторичное аудио и интерактивное аудио, оба аудиосигнала микшируются и преобразуются в аудиосигнал Dolby Digital или аудиосигнал DTS для выхода.	
	Выкл	Выберите данную настройку, когда не требуется выводить аудиосигналы от выходного терминала HDMI.	
Управление	Да	Выберите данную настройку для управления проигрывателем от пульта ДУ подключенного аудио-видеоустройства через кабель HDMI. Также смотрите стр. 16.	
	Выкл	Выберите данную настройку для отключения управления проигрывателем от пульта ДУ подключенного через кабель HDMI аудио-видеоустройства.	
Для использования Sound Retriever Link, Stream Smoother Link и функции PQLS (стр. 16) требуется установить Управление на Да .			
HDMI Deep Color	30-бит.	Выберите данную настройку при выводе видеосигналов с 30-битовой цветностью.	
	36-бит.	Выберите данную настройку при выводе видеосигналов с 36-битовой цветностью.	
	Выкл	Выберите данную настройку при выводе видеосигналов с обычной 24-битовой цветностью.	
При выборе [30-бит.] или [36-бит.] установите цветовое пространство (стр. 37) на настройку, за исключением YCbCr 422 .			
HDMI 1080P 24Гц	Да	Выберите данную настройку при установке Resolution на Авто или 1080P и выводе видеосигналов 1080p/24 на телевизор, совместимый с разрешением 1080p/24.	
	Выкл	Выберите данную настройку при установке Resolution на 1080P и выводе видеосигналов 1080p/60 на телевизор, совместимый с разрешением 1080p/60.	
HDMI 3D	Авто	Для 3D дисков, диски воспроизводятся с 3D изображением.	
	Выкл	Изображения 3D не воспроизводятся.	
Информация о 3D	Да	Данная настройка включает или отключает 3D оповещение при воспроизведении 3D изображения.	
	Выкл		
Сеть	Настройка IP-адреса	Выберите данную настройку для настройки IP адреса проигрывателя и DNS сервера (стр. 40).	
	Прокси сервер	Выполните настройку только прокси сервера, если так указано провайдером Интернет услуги (стр. 40).	
	Информация	Отображает значения MAC адреса, IP адреса, маски подсети, шлюза по умолчанию, DNS сервера (первичный) и DNS сервера (вторичный).	
	Тест соединения	Выберите данную настройку для проверки сетевого подключения (стр. 40).	
	Подключение к BD-Live	Разрешено	Все диски могут подключаться к BD-LIVE.
		Частично разрешено	К BD-LIVE могут подключаться только те диски, безопасность которых была подтверждена.
		Запрещено	Никакие диски не могут подключаться к BD-LIVE.
DLNA	Включить	Выберите данную настройку при подключении к DLNA серверу.	
	Запретить	Выберите данную настройку, когда не выполняется подключение к DLNA серверу.	
Интерфейс	Ethernet	Выберите, если для подключения к сети используется кабель LAN.	
	Беспроводная	Выберите при беспроводном подключении к сети.	
Настройка беспроводного подключения	Выполните настройки для подключения к беспроводной сети (стр. 32).		
Язык	Экранное меню	доступные языки	Выберите язык из списка языков для экранных меню.
	Аудио	доступные языки	Выберите язык из списка языков для установки языка звучания по умолчанию для воспроизведения BD-ROM и DVD-Video.
			При установке языка, не записанного на BD/DVD, для воспроизведения автоматически выбирается один из записанных языков.
	Субтитр	доступные языки	Выберите язык из списка языков для установки языка субтитров по умолчанию для воспроизведения BD-ROM и DVD-Video.
			При установке языка, не записанного на BD/DVD, для воспроизведения автоматически выбирается один из записанных языков.
	Меню	доступные языки	Выберите язык из списка языков для установки языка по умолчанию для меню BD-ROM и DVD-Video.
			При установке языка, не записанного на BD/DVD, для воспроизведения автоматически выбирается один из записанных языков.

Параметр	Опции	Описание	
Значок ракурса	Да	Выберите данную настройку для отображения значка ракурса на телевизионном экране (стр. 24).	
	Выкл	Выберите данную настройку для отключения отображения значка ракурса на телевизионном экране.	
Значок картинки-в-картинке	Да	Выберите данную настройку для отображения значка PIP на телевизионном экране.	
	Выкл	Выберите данную настройку для отключения отображения значка PIP на телевизионном экране.	
Значок вторичного аудио	Да	Выберите данную настройку для отображения значка вторичного аудио на телевизионном экране (стр. 27).	
	Выкл	Выберите данную настройку для отключения отображения значка вторичного аудио на телевизионном экране.	
DivX [®] VOD DRM	Код регистрации	Отображает регистрационный код проигрывателя, требующийся для воспроизведения файлов DivX VOD (стр. 10).	
Настройка Интернет	Разрешено	Веб-контент можно просматривать без ввода пароля.	
	Частично разрешено	Для просмотра веб-контента требуется ввести пароль.	
	Запрещено	Веб-контент не может просматриваться.	
Для ограничени просмотра веб-контента, др., детьми или другими лицами, выберите «Частично разрешено» или «Запрещено».			
Автоматическое воспроизведение диска	Да	Диски автоматически начинают воспроизводиться после загрузки.	
	Выкл	Загруженные диски не начинают автоматически воспроизводиться.	
Последнее воспроизводившееся место	Да	Выберите данную настройку для сохранения места последней остановки воспроизведения даже после открытия лотка диска или переключения в режим ожидания.	
	Выкл	Выберите данную настройку для использования только режим Continue Viewing Play (стр. 28).	
Невозможно использовать диск, не поддерживающий эту функцию.			
PBC (Управление воспроизведением)	Да	Выберите данную настройку для воспроизведения Video-CD дисков (версия 2.0), совместимых с PBC через меню диска.	
	Выкл	Выберите данную настройку для воспроизведения Video-CD дисков (версия 2.0), совместимых с PBC без использования меню диска.	
Навигатор настройки	Начните выполнять настройки с помощью меню Setup Navigator. Подробнее, смотрите стр. 20.		
Система безопасности	Изменение пароля	Регистрация (изменение) пароля для настроек родительской блокировки или для разблокировки для воспроизведения DVD-Video дисков с функцией родительской блокировки (стр. 41). Паролем по умолчанию является «0000».	
	Родит. Контроль	Переключение уровня родительской блокировки проигрывателя (стр. 41).	
	Код страны	Изменение кода страны/региона (стр. 41).	
Опции	Хранитель экрана	Выкл	Хранитель экрана отключен.
		1 мин	• Хранитель экрана включается, если в течение более одной минуты/двух минут/трех минут не производилось управление.
		2 мин	• Во время работы экранной заставки на передней панели дисплея отображается надпись [SCNSVR].
		3 мин	• Хранитель экрана отключается при управлении пультом ДУ.
	Автооткл.питания	Выкл	Выберите данную настройку для отключения функции автоматического отключения питания.
	10 мин	Питание будет автоматически отключено, если в течение более 10 минут/20 минут/30 минут не производилось управление.	
	20 мин		
	30 мин		
Быстрый старт	Да	Выберите для сокращения требуемого на загрузку времени.	
	Выкл	Выберите для выполнения обычной загрузки.	
Обновление версии	USB-накопитель	Выберите способ обновления программного обеспечения. (стр. 42)	
	Сеть		
Загрузка настройки по умолчанию	Возвращает настройки на заводские настройки по умолчанию.		
Системная информация	Проверка номера версии системы.		
BUDA	Информация BUDA	Отображение и настройка данных BUDA на подключенном устройстве USB (стр. 41).	
	Настройка BUDA		

❖ Регулировка видео

1 Выберите и установите Настройка отображения → Настройки видео.

Используйте ▲/▼ для выбора, затем нажмите ENTER.

2 Выберите Настройка.

Используйте ▲/▼ для выбора, затем нажмите ENTER.

3 Выберите параметр и переключите настройку.

Для выбора параметра используйте ▲/▼, затем для изменения настройки используйте ◀/▶. По завершении настройки нажмите ↵ **RETURN** и закройте экран настроек.

Список параметров настройки

Параметр	Описание
Яркость	Выберите данную настройку для регулировки яркости телевизионного экрана.
Насыщенность	Выберите данную настройку для регулировки насыщенности телевизионного экрана.
Оттенок цвета	Выберите данную настройку для регулировки баланса цветности (зеленый и красный) телевизионного экрана.
Контраст	Выберите данную настройку для регулировки контрастности телевизионного экрана.
Резкость	Выберите уровень резкости.
СТП (Регулировка насыщенности цвета)	Дает изображения с более чистыми цветовыми контурами.

❖ Настройка IP адреса

1 Выберите и установите Network → Настройка IP-адреса → Следующий экран.

Используйте ▲/▼ для выбора, затем нажмите **ENTER**.

2 Настройте IP адрес.

Используйте ▲/▼/◀/▶ для настройки IP адреса проигрывателя или DNS сервера, затем нажмите **ENTER**.

• Автоустановка IP адреса

Да – IP адрес проигрывателя присваивается автоматически. Выберите данную настройку при использовании широкополосного маршрутизатора или широкополосного модема с функцией DHCP (Dynamic Host Configuration Protocol) сервера. IP адрес данного проигрывателя будет автоматически назначен DHCP сервером.

Выкл – IP адрес проигрывателя требуется настроить вручную. С помощью цифровых кнопок (от 0 до 9) введите IP адрес, маску подсети и шлюз по умолчанию.

⚠ Предостережение

- Для настройки IP адреса требуется некоторое время.

📝 Примечание

- После установки IP адреса выберите [Тест соединения] и убедитесь, что аппарат подключен соответствующим образом.
- Подробнее о функции DHCP сервера смотрите инструкции по эксплуатации к сетевому устройству.
- Может потребоваться связаться с провайдером Интернет услуги или сетевым администратором при вводе IP адреса вручную.

❖ Настройка прокси сервера

Настраивайте прокси сервер, только когда так указано провайдером Интернет услуги.

1 Выберите и установите Network → Прокси сервер → Следующий экран.

Используйте ▲/▼ для выбора, затем нажмите **ENTER**.

2 Выберите и установите Использовать или Не использ. в Прокси сервер.

Используйте ◀/▶ для переключения, затем нажмите ▼.

- **Использовать** – Выберите данную настройку при использовании прокси сервера.
- **Не использ.** – Выберите данную настройку, когда прокси сервер не используется.

Если выбран **Использовать**, перейдите на шаг 3.

3 Выберите и установите Метод выбора сервера .

Используйте ◀/▶ для переключения, затем нажмите ▼.

- **IP-адрес** – Введите IP адрес.
- **Имя сервера** – Введите имя сервера.

4 Введите IP Address или Server Name.

Используйте цифровые кнопки (от 0 до 9) для ввода номера, если выбран IP адрес на шаге 3. Используйте ◀/▶ для перемещения курсора.

Если на шаге 3 выбран Server Name, с помощью цифровых кнопок (от 0 до 9) запустите виртуальную клавиатуру. Теперь с помощью ▲/▼/◀/▶ выберите знаки и параметры, затем нажмите **ENTER** для ввода.

5 Введите Номер порта.

Нажмите ▼, затем используйте цифровые кнопки (от 0 до 9) для ввода значения.

6 Нажмите ENTER для установите.

❖ Отображение сетевых настроек

▶ Выберите и установите Network → Информация → Следующий экран.

Используйте ▲/▼ для выбора, затем нажмите **ENTER**.

Отображаются настройки MAC адреса, IP адреса, маски подсети, шлюза по умолчанию и DNS сервера (первичного и вторичного).

Когда **Автоустановка IP адреса** установлен на **Да**, отображаются автоматически установленные значения.

📝 Примечание

- “0.0.0.0” отображается тогда, когда не были установлены все IP адреса.

❖ Проверка сетевого подключения

▶ Выберите и установите Network → Тест соединения → Пуск.

Используйте ▲/▼ для выбора, затем нажмите **ENTER**.

По завершении проверки отображается “Сеть в ПОРЯДКЕ.”. Если отображается любое другое сообщение, проверьте подключения и/или настройки (стр. 19 и стр. 40).

❖ Переключение на другой язык в языковой настройке

1 Выберите и установите Язык.

Используйте ▲/▼ для выбора, затем нажмите **ENTER**.

2 Выберите и установите Экранное меню, Аудио, Субтитр или Меню.

Используйте ▲/▼ для выбора, затем нажмите **ENTER**.

3 Выберите и установите нужный язык.

Используйте ▲/▼ для выбора, затем нажмите **ENTER**.



Примечание

- При установке языка, не записанного на BD/DVD, автоматически выбирается и воспроизводится один из записанных языков.

❖ Удаление данных, добавленных к BD дискам, и прикладных данных

Данная настройка используется для удаления данных, добавленных к BD дискам (данные, загруженные с помощью функции BD-LIVE, и данные, используемые с функцией BONUSVIEW), и прикладных данных.



Предостережение

- Для удаления данных требуется некоторое время.
- Не отсоединяйте силовой кабель во время удаления данных.

1 Выберите и установите Опции Опции → BUDA → Настройка BUDA.

Используйте ▲/▼ для выбора, затем нажмите **ENTER**.

2 Выберите и установите Fmt buda.

Нажмите **ENTER**.

❖ Регистрация или изменение пароля

Используйте данную процедуру для регистрации или изменения кодового номера, требующегося для настроек Parental Lock.

Пароль по умолчанию на данном аппарате

По умолчанию установлен пароль "0000".

- Данный аппарат может потребовать ввести пароль при изменении пароля.
- Если выполнен сброс на данном аппарате, одновременно для пароля устанавливается настройка по умолчанию.

1 Выберите и установите Система безопасности → Изменение пароля → Следующий экран.

Используйте ▲/▼ для выбора, затем нажмите **ENTER**.

2 Введите пароль.

С помощью цифровых кнопок (от 0 до 9) введите номер, затем нажмите **ENTER** для установки.

Используйте ◀/▶ для перемещения курсора.

3 Повторно введите пароль.

С помощью цифровых кнопок (от 0 до 9) введите номер, затем нажмите **ENTER** для установки.

Используйте ◀/▶ для перемещения курсора.

- Для изменения пароля, введите ранее зарегистрированный пароль, затем введите новый пароль.



Примечание

- Рекомендуется записать пароль.
- Если вы забыли пароль, выполните сброс проигрывателя на заводские настройки по умолчанию, затем снова зарегистрируйте пароль (стр. 43).

❖ Переключение уровня Parental Lock для просмотра DVD/BD-ROM дисков

Некоторые DVD-Video диски, содержащие сцены насилия, например, содержат уровни блокировки Parental Lock (проверьте обозначения на обложке диска или еще где-то). Для ограничения просмотра данных дисков, установите уровень проигрывателя на уровень, не превышающий уровень на дисках.

1 Выберите и установите Система безопасности → Родит. Контроль → Следующий экран.

Используйте ▲/▼ для выбора, затем нажмите **ENTER**.

2 Введите пароль.

С помощью цифровых кнопок (от 0 до 9) введите номер, затем нажмите **ENTER** для установки.

Используйте ◀/▶ для перемещения курсора.

3 Переключите уровень.

Используйте ◀/▶ для переключения, затем нажмите **ENTER** для установки.



Примечание

- Уровень можно установить на Выкл или между **Уровень 1** и **Уровень 8**. Просмотр не ограничивается при установке на Выкл.

❖ Переключение кода страны/региона

1 Выберите и установите Система безопасности → Код страны → Следующий экран.

Используйте ▲/▼ для выбора, затем нажмите **ENTER**.

2 Введите пароль.

С помощью цифровых кнопок (от 0 до 9) введите номер, затем нажмите **ENTER** для установки.

Используйте ◀/▶ для перемещения курсора.

3 Переключите код страны/региона.

Используйте ◀/▶ для переключения, затем нажмите **ENTER** для установки. Смотрите стр. 46.

Обновление программного обеспечения

Программное обеспечение проигрывателя можно обновить с помощью одного из способов ниже.

- Подключившись к Интернету.
- Используя флэш-диск USB.

Подробная информация о данном проигрывателе имеется на вебсайте Pioneer. Информацию по обновлению и обслуживанию проигрывателя Blu-ray дисков смотрите на вебсайте, показанном на стр. 6.

Предостережение

- Во время обновления программного обеспечения не выполняйте действия ниже. В противном случае это может прервать обновление или привести к поломке.
 - Отсоединение устройства памяти USB
 - Отсоединение силового кабеля
 - Нажатие кнопки сброса.
- Существует два процесса в обновлении программного обеспечения: загрузка и обновление. Оба процесса могут занять определенный промежуток времени.
- Другие операции во время обеспечения программного обеспечения отменяются. Более того, процесс обновления не может быть отменен.

❖ Обновление с подключением к Интернету

- 1 Подключитесь к Интернету.
- 2 При остановленном воспроизведении, отобразите экран Главное меню.

Нажмите  HOME MENU.

- 3 Выберите и установите Начальные настройки.

Используйте ▲/▼ для выбора, затем нажмите ENTER.

- 4 Выберите и установите Опции → Обновление версии → Network → Пуск.

Используйте ▲/▼ для выбора, затем нажмите ENTER.

- 5 Запускается обновление.

Нажмите ENTER.

- Обновление программного обеспечения может занять определенное время.
- По завершении обновления аппарат автоматически перезапускается.

❖ Обновление с помощью флэш-диска USB

Примечание

- При появлении файла обновления на вебсайте Pioneer с помощью компьютера загрузите его на флэш-диск USB. Внимательно прочтите инструкции по загрузке файлов обновления, имеющиеся на вебсайте Pioneer.
- Сохраните файл обновления в корневом каталоге флэш-диска USB. Не сохраняйте его внутри папки.
- На флэш-диске USB не должно быть никаких других файлов, кроме файла обновления.
- Данный аппарат поддерживает флэш-диски USB, отформатированные с файловой системой FAT32, FAT16 или NTFS. При форматировании флэш-диска USB на компьютере, выполняйте форматирование с установками ниже.
 - Файловая система: FAT32
 - Размер единицы выделения: Размер выделения по умолчанию
- Сохраните на флэш-диске USB только самый последний файл обновления.
- При подключении флэш-диска USB к проигрывателю не используйте удлиняющий кабель USB. Проигрыватель может не срабатывать правильно при использовании удлиняющего кабеля USB.

- 1 Подключите флэш-диск USB, на котором записан файл обновления.

- 2 При остановленном воспроизведении, отобразите экран Главное меню.

Нажмите  HOME MENU.

- 3 Выберите и установите Начальные настройки.

Используйте ▲/▼ для выбора, затем нажмите ENTER.

- 4 Выберите и установите Опции → Обновление версии → USB-накопитель → Пуск.

Используйте ▲/▼ для выбора, затем нажмите ENTER.

- 5 Запускается обновление.

Нажмите ENTER.

- Обновление программного обеспечения может занять определенное время.
- По завершении обновления аппарат автоматически перезапускается.

Возврат всех настроек на заводские настройки по умолчанию

1 Убедитесь, что питание проигрывателя включено.

2 При остановленном воспроизведении, отобразите экран Главное меню.

Нажмите  HOME MENU.

3 Выберите и установите Начальные настройки.

Используйте ▲/▼ для выбора, затем нажмите ENTER.

4 Выберите и установите Опции → Загрузка настройки по умолчанию → Следующий экран.

Используйте ▲/▼ для выбора, затем нажмите ENTER.

5 Выберите и установите ОК.

Используйте ◀/▶ для выбора, затем нажмите ENTER.



Примечание

- После возврата всех настроек на заводские настройки по умолчанию, с помощью Навигатора настройки перезапустите проигрыватель (стр. 20).
- При утилизации устройства рекомендуется восстановить заводские настройки по умолчанию, чтобы удалить данные.

Подключение к беспроводной сети

Настройка беспроводной сети

Для подключения к беспроводной сети требуется настроить проигрыватель для связи с сетью. Данную регулировку можно выполнить через меню **Настройка**. Отрегулируйте настройку **NETWORK** следующим образом. Перед подключением проигрывателя к сети требуется установить точку доступа или маршрутизатор беспроводной сети.

❖ Подготовка

Перед настройкой беспроводной сети требуется:

- установить точку доступа или маршрутизатор беспроводной сети.
- записать SSID и код системы безопасности сети.



Примечание

- Данный аппарат соответствует техническим характеристикам Wi-Fi IEEE802.11b/g/n.
- Для технических характеристик IEEE802.11n поддерживается только полоса 2,4 ГГц.

1 Выберите Начальные настройки → Network → Интерфейс → Беспроводная и нажмите ENTER.

- При выполнении настройки беспроводного подключения в первый раз отображается **Настройка беспроводного подключения**. Перейдите на шаг 4.

- Когда уже установлено **Беспроводное подключение**, перейдите на шаг 2.

2 Выберите Начальные настройки → Network → Настройка беспроводного подключения → Следующий экран и нажмите ENTER.

3 Выберите Да и нажмите ENTER для продолжения.

Новые настройки подключения заменяют текущие сетевые настройки.

4 Отображается меню **Настройка беспроводного подключения**.

С помощью ▲/▼ выберите **Сканировать**. Затем выберите **Следующий** с помощью ◀/▶ и нажмите ENTER.

5 Проигрыватель сканирует все имеющиеся точки доступа или маршрутизаторы беспроводной сети в диапазоне и отображает их в виде списка. С помощью ▲/▼ выберите точку доступа или маршрутизатор беспроводной сети в списке, затем нажмите ENTER.

- При наличии системы безопасности на точке доступа или маршрутизаторе беспроводной сети убедитесь, что ключ WEP или WPA, введенный в проигрыватель, точно совпадает с информацией маршрутизатора. При необходимости может потребоваться ввести код системы безопасности.

6 Введение кода системы безопасности.

1 Выберите раздел кода системы безопасности с помощью ▲/▼/◀/▶ и нажмите ENTER для запуска виртуальной клавиатуры.

2 С помощью ▲/▼/◀/▶ выберите знаки и параметры, затем нажмите ENTER для ввода.

3 Выберите abc, ABC или !@#\$ с помощью ▲/▼/◀/▶ для переключения на строчные буквы, заглавные буквы или символы.

4 Завершите введение кода системы безопасности, выбрав **Играть** с помощью ▲/▼/◀/▶ и нажав Enter.

7 Выберите Следующий с помощью ▲/▼/◀/▶ и нажмите ENTER. При удачном подключении будет отображено сообщение об удачном подключении и получен IP.

8 Нажатие ENTER завершает **Настройка беспроводного подключения**.



Примечание

- Режим системы безопасности WEP обычно имеет 4 ключа, доступных в настройке точки доступа или маршрутизатора беспроводной сети. Если точка доступа или маршрутизатор беспроводной сети использует систему безопасности WEP, введите код системы безопасности ключа "No.1" для подключения к домашней сети.
- Точкой доступа называется устройство, позволяющее выполнить беспроводное подключение к домашней сети.

Сканировать - Проигрыватель сканирует все имеющиеся точки доступа или маршрутизаторы беспроводной сети в диапазоне и отображает их в виде списка.

Ручная - Ваша точка доступа может быть не передает свое имя точки доступа (SSID). Проверьте настройки маршрутизатора на компьютере и установите режим передачи маршрутизатором SSID либо вручную введите имя точки доступа (SSID) в [Ручная].

Авто - Если точка доступа или маршрутизатор беспроводной сети поддерживает метод нажатия конфигурационной кнопки (Push Button Configuration), выберите данную опцию и нажмите конфигурационную кнопку на точке доступа или маршрутизаторе беспроводной сети в течение 120 отсчетов. Нет необходимости знать название точки доступа (SSID) и код системы безопасности точки доступа или маршрутизатора беспроводной сети.



Примечание

- При отсутствии в сети DHCP сервера, если необходимо вручную настроить IP адрес, пожалуйста, смотрите Настройка IP адреса на стр. 40.

Настройка WPS (Wi-Fi Protected Setup)

Настройка подключения WPS

WPS является аббревиатурой Wi-Fi Protected Setup. Стандарт, установленный промышленной группой Wi-Fi Alliance для функции, позволяющей путем простых операций выполнять настройки, связанные с взаимоподключением совместимых с WPS устройств беспроводной сети LAN.

Данный аппарат поддерживает метод нажатия конфигурационной кнопки и конфигурации PIN кода.

PBC (Push Button Configuration)

Настройки подключения выполняются автоматически путем простого нажатия кнопок WPS на совместимых с WPS устройствах беспроводной сети LAN. Это самый простой способ выполнения настроек, возможный тогда, когда на совместимом с WPS устройстве беспроводной сети LAN имеется кнопка WPS.

Ввод PIN

Настройки подключения выполняются путем введения 8-значного PIN кода, отображенного на основном дисплее, в выбранную точку доступа. Следуйте инструкциям, отображенным в разделе подключения с использованием конфигурации PIN кода справа.

При выполнении настроек беспроводной сети установите **Начальные настройки** → **Network** → **Интерфейс Беспроводная**.

1 Нажмите HOME MENU.

Отображается экран **HOME MENU**.

2 Используйте ▲/▼/◀/▶ для выбора пункта Начальные настройки, а затем нажмите на кнопку ENTER.

Отображается экран **Начальные настройки**.

3 Выберите Начальные настройки → Network → Настройка беспроводного подключения → Следующий экран и нажмите ENTER.

Отображается экран подтверждения.

4 С помощью ◀/▶ выберите Да, затем нажмите ENTER.

Отображается экран **Настройка беспроводного подключения**.

5 С помощью ▲/▼ выберите Авто, затем нажмите ENTER.

Отображается экран **WPS (Безопасная настройка Wi-Fi)**.

6 С помощью ▲/▼ переключитесь на экран [PBC] или [PIN].

При подключении с помощью PBC перейдите на шаг 7. При подключении с помощью PIN перейдите на шаг 8.

7 При подключении с помощью PBC (Push Button), на экране [PBC] с помощью ◀/▶ выберите NEXT, затем нажмите ENTER.

Затем в течение 120 секунд нажмите кнопку WPS на точке доступа.

8 При подключении с помощью PIN проверьте PIN Code на экране [PIN]. С помощью ◀/▶ выберите NEXT, затем нажмите ENTER.

9 Введите в точку доступа PIN-код, проверенный на шаге 8 выше.

Метод ввода PIN кода различается в зависимости от используемого устройства LAN. Подробнее, смотрите инструкции по эксплуатации к устройству LAN.

О том, как выводятся цифровые аудиоформаты

Параметр	Bitstream		PCM		Перекодировка		
Способ преобразования	Выводится только первичное аудио (основное звучание кинофильмов, др.). Вторичное аудио и интерактивное аудио не выводятся.		Первичное аудио, вторичное аудио и интерактивное аудио преобразуются в аудиосигнал PCM и выводятся одновременно. ¹		Первичное аудио, вторичное аудио и интерактивное аудио преобразуются в аудиосигнал PCM, затем снова преобразуются в аудиосигнал Dolby Digital или аудиосигнал DTS и выводятся одновременно. ²		
Выходной(ые) терминал(ы)	HDMI OUT Терминал	DIGITAL OUT Терминал	HDMI OUT Терминал	DIGITAL OUT Терминал	HDMI OUT Терминал	DIGITAL OUT Терминал	AUDIO OUTPUT Терминал
Тип аудиосигнала							
Dolby Digital	Dolby Digital	Dolby Digital	PCM 5.1ch				
Dolby Digital Plus	Dolby Digital Plus	Dolby Digital	PCM 7.1ch		Dolby Digital	Dolby Digital	
Dolby TrueHD ³	Dolby TrueHD	Dolby Digital	PCM 7.1ch				
DTS Digital Surround	DTS Digital Surround	DTS Digital Surround	PCM 5.1ch				
DTS-HD High Resolution Audio ³	DTS-HD High Resolution Audio	DTS Digital Surround	PCM 7.1ch	PCM 2 ch ⁴	DTS Digital Surround	DTS Digital Surround	2 ch ⁴
DTS-HD Master Audio ³	DTS-HD Master Audio	DTS Digital Surround	PCM 7.1ch				
PCM	PCM 7.1ch	PCM 2 ch ⁴	PCM 7.1ch		Dolby Digital	Dolby Digital	
AAC	AAC	AAC	PCM 5.1ch		AAC	AAC	
SACD (DSD) ³	DSD ⁵	PCM 2 ch ⁶	PCM 5.1ch	PCM 2 ch ⁶	PCM 5.1ch	PCM 2 ch ⁶	2 ch ⁶

1. В режиме «Быстрый просмотр» (Быстрый просмотр со звуком) звук выводится в соответствии с параметрами PCM независимо от любых других настроек. При этом через канал сабвуфера звук не выводится (5.1 → 5.0, 7.1 → 7.0).
2. При отсутствии вторичного аудио или интерактивного аудио в зависимости от диска сигналы могут выводиться без повторного кодирования.
3. Функция «Быстрый просмотр» (Быстрый просмотр со звуком) не выполняется.
4. Для многоканальных аудиосигналов звучание преобразовывается в 2-канальные аудиосигналы для выхода.
5. Если **Разрешение** установлено на **480i** или **480P**, или даже если установлено на **Авто**, если подключенное устройство не поддерживает разрешение 480i/480p, аудиосигнал DSD на SACD дисках выводится в два канала, фронтальный левый и фронтальный правый (стр. 37).
6. Если **Вывод HDMI** аудио установлен на **Bitstream**, звучание не выводится (стр. 38).



Примечание

- В зависимости от диска количество каналов может различаться.
- В зависимости от подключенного устройства HDMI выходной аудиосигнал HDMI и количество каналов может различаться.
- Аудиосигналы от выхода HDMI и количество каналов могут различаться при установке **Разрешение** на **480i** или **480P**, а также при установке на **Авто**, если подключенное устройство поддерживает только 480i/480p.
- На видеодисках BD записывается три типа аудиосигналов.
 - Первичное аудио: Основное звучание.
 - Вторичное аудио: Добавляется дополнительное звучание как комментарии режиссеров, актеров, др.
 - Интерактивное аудио: Во время операций слышны такие звуки как щелчки. Интерактивное аудио различается от диска к диску.

Таблица языковых кодов и таблица кодов стран/регионов

Таблица языковых кодов

Название языка, языковой код, код ввода

Abkhazian, ab/abk , 0102	French, fr/ffa , 0618	Malagasy, mg/mlg , 1307	Slovenian, sl/slv , 1912
Afar, aa/aar , 0101	Galician, gl/glg , 0712	Malay, ms/msa , 1319	Somali, so/som , 1915
Afrikaans, af/af , 0106	Georgian, ka/kat , 1101	Malayalam, ml/mal , 1312	Sotho, Southern, st/sot , 1920
Albanian, sq/sqi , 1917	German, de/deu , 0405	Maltese, mt/mlt , 1320	Spanish, es/spa , 0519
Amharic, am/amh , 0113	Greek, el/ell , 0512	Maori, mi/mri , 1309	Sundanese, su/sun , 1921
Arabic, ar/ara , 0118	Guarani, gn/grn , 0714	Marathi, mr/mar , 1318	Swahili, sw/swa , 1923
Armenian, hy/hye , 0825	Gujarati, gu/guj , 0721	Mongolian, mn/mon , 1314	Swati, ss/ssw , 1919
Assamese, as/asm , 0119	Hausa, ha/hau , 0801	Moldavian, mo/mol , 1315	Swedish, sv/swe , 1922
Aymara, ay/aym , 0125	Hebrew, iw/heb , 0923	Nauru, na/nau , 1401	Tagalog, tl/tgl , 2012
Azerbaijani, az/aze , 0126	Hindi, hi/hin , 0809	Nepali, ne/nep , 1405	Tajik, tg/tgk , 2007
Bashkir, ba/bak , 0201	Hungarian, hu/hun , 0821	Norwegian, no/nor , 1415	Tamil, ta/tam , 2001
Basque, eu/eus , 0521	Icelandic, is/isl , 0919	Occitan, oc/oci , 1503	Tatar, tt/tat , 2020
Belarusian, be/bel , 0205	Indonesian, in/ind , 0914	Oriya, or/ori , 1518	Telugu, te/tel , 2005
Bengali, bn/ben , 0214	Interlingua, ia/ina , 0901	Oromo, om/orm , 1513	Thai, th/tha , 2008
Bihari, bh/bih , 0208	Interlingue, ie/ile , 0905	Panjab, pa/pan , 1601	Tibetan, bo/bod , 0215
Bislama, bi/bis , 0209	Inupiaq, ik/ikp , 0911	Persian, fa/faa , 0601	Tigrinya, ti/tir , 2009
Breton, br/bre , 0218	Irish, ga/gle , 0701	Polish, pl/pol , 1612	Tonga (Tonga Islands), to/ton , 2015
Bulgarian, bg/bul , 0207	Italian, it/ita , 0920	Portuguese, pt/por , 1620	Tsonga, ts/tso , 2019
Burmese, my/mya , 1325	Japanese, ja/jpn , 1001	Pushto, ps/pus , 1619	Tswana, tn/tsn , 2014
Catalan, ca/cat , 0301	Javanese, ju/jav , 1023	Quechua, qu/que , 1721	Turkmen, tk/tuk , 2011
Central Khmer, km/khm , 1113	Kalaallisut, kl/kal , 1112	Romanian, ro/ron , 1815	Turkish, tr/tru , 2018
Chinese, zh/zho , 2608	Kannada, kn/kan , 1114	Romansh, rm/rno , 1813	Twi, tw/twi , 2023
Corsican, co/coa , 0315	Kashmiri, ks/kas , 1119	Rundi, rn/run , 1814	Ukrainian, uk/ukr , 2111
Croatian, hr/hrv , 0818	Kazakh, kk/kaz , 1111	Russian, ru/rus , 1821	Urdu, ur/urd , 2118
Czech, cs/ces , 0319	Kinyarwanda, rw/kin , 1823	Samoan, sm/smo , 1913	Uzbek, uz/uzb , 2126
Danish, da/dan , 0401	Kirghiz, ky/kir , 1125	Sango, sg/sag , 1907	Vietnamese, vi/vie , 2209
Dutch, nl/nld , 1412	Korean, ko/kor , 1115	Sanskrit, sa/san , 1901	Volapük, vo/vol , 2215
Dzongkha, dz/dzo , 0426	Kurdish, ku/kur , 1121	Scottish Gaelic, gd/gla , 0704	Welsh, cy/cym , 0325
English, en/eng , 0514	Lao, lo/lao , 1215	Serbian, sr/srp , 1918	Western Frisian, fy/fry , 0625
Esperanto, eo/epo , 0515	Latin, la/lat , 1201	Serbo-Croatian, sh/--- , 1908	Wolof, wo/wol , 2315
Estonian, et/est , 0520	Latvian, lv/lav , 1222	Shona, sn/sna , 1914	Xhosa, xh/xho , 2408
Finnish, fi/fin , 0609	Langia, ln/lin , 1214	Sindhi, sd/snd , 1904	Yiddish, ji/yid , 1009
Fijian, fj/fji , 0610	Lithuanian, lt/lit , 1220	Sinhalese, si/sin , 1909	Yoruba, yo/yor , 2515
Faroese, fo/fao , 0615	Macedonian, mk/mkd , 1311	Slovak, sk/slk , 1911	Zulu, zu/zul , 2621

Таблица кодов стран/регионов

Название страны/региона, кодов стран/регионов, код ввода

Anguilla, ai , 0109	Estonia, ee , 0505	Luxembourg, lu , 1221	Slovakia, sk , 1911
Antigua and Barbuda, ag , 0107	Finland, fi , 0609	Macedonia, the Former Yugoslav Republic of, mk , 1311	Slovenia, si , 1909
Argentina, ar , 0118	France, fr , 0618	Malaysia, my , 1325	Spain, es , 0519
Armenia, am , 0113	Georgia, ge , 0705	Malta, mt , 1320	Suriname, sr , 1918
Australia, au , 0121	Germany, de , 0405	Mexico, mx , 1324	Sweden, se , 1905
Austria, at , 0120	Greece, gr , 0718	Moldova, Republic of, md , 1304	Switzerland, ch , 0308
Azerbaijan, az , 0126	Greenland, gl , 0712	Monaco, mc , 1303	Taiwan, Province of China, tw , 2023
Bahamas, bs , 0219	Grenada, gd , 0704	Montserrat, ms , 1319	Tajikistan, tj , 2010
Barbados, bb , 0202	Guyana, gy , 0725	Netherlands, nl , 1412	Thailand, th , 2008
Belarus, by , 0225	Haiti, ht , 0820	New Zealand, nz , 1426	Trinidad and Tobago, tt , 2020
Belgium, be , 0205	Hong Kong, hk , 0811	Norway, no , 1415	Tunisia, tn , 2014
Belize, bz , 0226	Hungary, hu , 0821	Pakistan, pk , 1611	Turkey, tr , 2018
Bermuda, bm , 0213	Iceland, is , 0919	Peru, pe , 1605	Turkmenistan, tm , 2013
Brazil, br , 0218	India, in , 0914	Philippines, ph , 1608	Turks and Caicos Islands, tc , 2003
Bulgaria, bg , 0207	Indonesia, id , 0904	Poland, pl , 1612	Ukraine, ua , 2101
Canada, ca , 0301	Ireland, ie , 0905	Portugal, pt , 1620	United Kingdom, gb , 0702
Cayman Islands, ky , 1125	Israel, il , 0912	Puerto Rico, pr , 1618	United States, us , 2119
Chile, cl , 0312	Italy, it , 0920	Romania, ro , 1815	Uruguay, uy , 2125
China, cn , 0314	Jamaica, jm , 1013	Russian Federation, ru , 1821	Uzbekistan, uz , 2126
Colombia, co , 0315	Japan, jp , 1016	Saint Kitts and Nevis, kn , 1114	Venezuela, ve , 2205
Croatia, hr , 0818	Kazakhstan, kz , 1126	Saint Lucia, lc , 1203	Virgin Islands, British, vg , 2207
Cyprus, cy , 0325	Korea, Republic of, kr , 1118	Saint Vincent and the Grenadines, vc , 2203	
Czech Republic, cz , 0326	Kyrgyzstan, kg , 1107	San Marino, sm , 1913	
Denmark, dk , 0411	Latvia, lv , 1222	Singapore, sg , 1907	
Dominica, dm , 0413	Liechtenstein, li , 1209		
Dominican Republic, do , 0415	Lithuania, lt , 1220		

Раздел 8

Дополнительная информация

Предостережения по использованию

Перемещение проигрывателя

Если нужно переместить данный аппарат, сначала извлеките диск, если имеется установленный диск, и закройте лоток диска. Затем, нажмите **⏻** **STANDBY/ON** для установки в режим ожидания, и убедитесь, что индикация **POWER OFF** на дисплее фронтальной панели отключена. Подождите по меньшей мере 10 секунд. В конце, отсоедините силовой кабель.

Запрещается поднимать или перемещать устройство во время воспроизведения, так как диски вращаются с высокой скоростью и могут быть повреждены.

Место установки

Выберите устойчивое место возле телевизора и аудио-видео системы, к которым подключен аппарат.

Не размещайте проигрыватель на телевизоре или цветном мониторе. Храните его на расстоянии от кассетных магнитофонов или других компонентов, легко подвергающихся влиянию магнитного поля.

Не устанавливайте в местах со следующими условиями:

- Местах, подверженных прямому попаданию солнечных лучей
- Влажных или плохо проветриваемых местах
- Предельно жарких или холодных местах
- Местах, подверженных вибрации
- Местах, где слишком пыльно или много сигаретного дыма
- Местах, подверженных попаданию сажи, пара или тепла (в кухнях, др.)

❖ Не размещайте предметы на поверхности

Не размещайте предметы на проигрывателе.

❖ Не загораживайте вентиляционные отверстия

Не используйте проигрыватель на ворсистом ковре, кровати или диване, и не покрывайте проигрыватель тканью, др. Это прервет рассеивание тепла и может привести к поломке.

❖ Храните вдали от источника тепла

Не размещайте проигрыватель на усилителе или другом устройстве, генерирующем тепло. При установке внутри стойки, во избежание тепла, генерируемого усилителем и другими устройствами, разместите его на полке как можно ниже усилителя.

Когда проигрыватель не используется, отключите питание

В зависимости от условий приема сигналов телевизионных трансляций, пока включено питание проигрывателя, при включении телевизора могут отображаться полосы на экране. Это не означает поломку проигрывателя или телевизора. В таком случае отключите питание проигрывателя. Таким-же образом, звучание от радио может содержать шум.

Конденсация

Если проигрыватель внезапно перемещен с холодного места в теплую комнату (например, зимой) или если температура в комнате, где установлен проигрыватель, внезапно повысилась при использовании обогревателя, др., внутри (на рабочих деталях и линзе) могут образоваться водяные капли (конденсация). При образовании конденсации проигрыватель не будет срабатывать соответствующим образом и воспроизведение не будет производиться. Оставьте проигрыватель при комнатной температуре на 1 или 2 часа при включенном питании (время зависит от объема конденсации). Водяные капли испарятся и можно будет воспроизводить.

Конденсация может также образоваться летом, если проигрыватель подвержен прямому обдуванию от кондиционера воздуха. В таком случае отодвиньте проигрыватель на другое место.

Очистка проигрывателя

Обычно проигрыватель нужно протирать мягкой тканью. При сильном загрязнении, разбавьте некоторое количество нейтрального чистящего вещества в 5 или 6 частях воды, намочите в растворе мягкую ткань, тщательно выжмите ее, стерите грязь, затем снова протрите сухой тканью.

Помните, что попадание спирта, растворителя, бензина или средства от насекомых на проигрыватель может привести к обдиранию гравировки или покрывающего слоя. Также, избегайте контакта резиновых или виниловых изделий с проигрывателем в течение длительного периода времени, так как это может повредить корпус.

При использовании салфеток, пропитанных химическими веществами, внимательно изучите меры предосторожности к салфетке.

Во время очистки проигрывателя отсоедините силовой кабель от розетки.

Меры предосторожности при установке аппарата внутри полки со стеклянной дверью

Не нажимайте **▲ OPEN/CLOSE** на пульте ДУ для открытия лотка диска при закрытой стеклянной двери. Дверь будет препятствовать движению лотка диска, что может повредить аппарат.

Очистка считывающей линзы

При обычном использовании линза проигрывателя не загрязняется, но если она по какой-то причине загрязнится или запылится и начнутся сбои, обратитесь в ближайший авторизованный Pioneer сервисный центр. Хотя средства очистки линз для проигрывателей имеются в продаже, использовать их не рекомендуется, так как некоторые средства могут повредить линзу.

Обращение с дисками

Не используйте поврежденные (треснутые или деформированные) диски.

Не царапайте сигнальную поверхность диска или не давайте ей загрязниться.

Не загружайте более одного диска в проигрыватель одновременно.

Не наклеивайте бумагу или наклейки на диск, не пользуйтесь карандашом, шариковой ручкой или другим острым пишущим предметом. Они могут повредить диск.



❖ Хранение дисков

Всегда храните диски в их футлярах и размещайте футляры вертикально, избегайте мест с повышенными температурами или влажностью, с прямым попаданием солнечных лучей или с придельно низкими температурами.

Обязательно изучите меры предосторожности к диску.

❖ Очистка дисков

Диск может не воспроизводиться, если на нем имеются отпечатки пальцев или пыль. В таком случае используйте чистящую ткань, др., и слегка протрите диск по направлению от центра к внешней кромке. Не используйте грязную чистящую ткань.



Не используйте бензин, растворитель или другие улетучивающиеся химикаты. Также не используйте аэрозоль для записей или антистатические средства.

При сильном загрязнении, смочите мягкую ткань в воде, тщательно выжмите, вытрите загрязнение, затем протрите влагу сухой тканью.

❖ Диски особой формы

Диски особой формы (в виде сердца, шестиугольника, др.) не могут использоваться на данном проигрывателе. Никогда не используйте такие диски, так как они могут привести к поломке проигрывателя.



❖ Конденсация на дисках

При внезапном перемещении диска с холодного места в теплую комнату (например, зимой), на поверхности диска могут образоваться водяные капли (конденсация). Диски, на которых содержится конденсация, не будут воспроизводиться соответствующим образом. Тщательно сотрите водяные капли с поверхности диска перед использованием диска.

Возможные неисправности и способы их устранения

Зачастую неправильное срабатывание ошибочно воспринимается за неполадки или неисправности. Если вы считаете, что имеется какая-либо неисправность на данном компоненте, то изучите информацию ниже. В некоторых случаях неполадка может содержаться на другом компоненте. Проверьте другие компоненты, а также используемые электроприборы. Если невозможно было устранить неисправность после изучения информации ниже, обратитесь в ближайший авторизованный сервисный центр Pioneer или к дилеру для проведения ремонта.

Воспроизведение

Неисправность	Проверьте	Способ устранения
<ul style="list-style-type: none"> • Диск не воспроизводится. • Лоток диска открывается автоматически. 	Может-ли диск воспроизводиться на данном проигрывателе?	<ul style="list-style-type: none"> • Убедитесь, что диск может воспроизводиться на данном проигрывателе (стр. 7). • Невозможно воспроизвести диски, которые не были закрыты для записи.
	Может-ли файл воспроизводиться на данном проигрывателе?	<ul style="list-style-type: none"> • Убедитесь, что файл может воспроизводиться на данном проигрывателе (стр. 10). • Убедитесь, что файл не поврежден.
	Не поцарапан-ли диск?	Поцарапанные диски могут не воспроизводиться.
	Не загрязнен-ли диск?	Очистите диск (стр. 48).
	Не наклеен-ли на диск кусок бумаги или наклейки?	Диск может быть деформирован и не может воспроизводиться.
	Установлен-ли диск в лотке диска соответствующим образом?	<ul style="list-style-type: none"> • Установите диск этикеточной стороной вверх. • Установите диск соответствующим образом в углубление в лотке диска.
Правильный-ли региональный номер?	Региональные номера дисков, воспроизводимых на данном проигрывателе, смотрите в стр. 9.	<ul style="list-style-type: none"> • Устраните любую имеющуюся конденсацию внутри аппарата (стр. 47). • В зависимости от метода записи диска, состояния звукоснимателя и совместимости используемого диска и данного аппарата, диск может не воспроизводиться соответствующим образом. • Если время записи короткое, диск может не воспроизводиться соответствующим образом. • Невозможно воспроизвести BD-RE/-R диски, записанные в форматах, за исключением BDMV или BDAV.
		<ul style="list-style-type: none"> • Подключите кабель соответствующим образом в соответствии с подключенными устройствами (стр. 15). • Отсоедините кабель, затем повторно надежно и до конца подключите его.
Картинка не отображается или картинка отображается несоответствующим образом.	Подключен-ли кабель HDMI надлежащим образом?	<ul style="list-style-type: none"> • Подключите кабель соответствующим образом в соответствии с подключенными устройствами (стр. 15). • Отсоедините кабель, затем повторно надежно и до конца подключите его.
	Не поврежден-ли кабель HDMI?	Если кабель поврежден, замените его на новый.
	Правильная-ли настройка входа на подключенном телевизоре или аудио-видео ресивере или усилителе?	Изучите инструкции по эксплуатации к подключенным компонентам и переключитесь на соответствующий вход.
	Настроено-ли разрешение выходного видеосигнала соответствующим образом?	Нажатием HDMI переключите на разрешение, при котором выводятся видео и аудиосигналы.
	Подключен-ли проигрыватель через кабель HDMI, не являющийся Высокоскоростной кабель HDMI®/TM (через Стандартный кабель HDMI®/TM)?	Подключите проигрыватель к телевизору через Высокоскоростной кабель HDMI®/TM.
	Подключено-ли устройство DVI?	Картинка может не отображаться соответствующим образом при подключении устройства DVI.
Настроено-ли HDMI цветность соответствующим образом?	Переключите настройку HDMI цветность (стр. 37).	
Воспроизведение приостанавливается.	<ul style="list-style-type: none"> • Воспроизведение может приостановиться, если аппарат подвержен толчкам или установлен в неустойчивом месте. • Воспроизведение может приостановиться при подключении или отсоединении устройства USB во время воспроизведения. Не подключайте или отсоединяйте устройства USB во время воспроизведения. 	

Неисправность	Проверьте	Способ устранения
Картинка застывает и кнопки на фронтальной панели и пульт ДУ перестают работать.		<ul style="list-style-type: none"> • Нажмите ■ STOP для остановки воспроизведения, затем возобновите воспроизведение. • Если невозможно остановить воспроизведение, нажмите ⏻ STANDBY/ON на фронтальной панели проигрывателя для отключения питания, затем снова включите питание. • Если невозможно отключить питание (установить в режим ожидания), перезапустите аппарат. С помощью тонкого стержня нажмите кнопку сброса на фронтальной панели основного блока. Аппарат перезапускается и снова может использоваться. • Поцарапанные диски могут не воспроизводиться.
<ul style="list-style-type: none"> • Картинка вытянута. • Картинка срезана. • Невозможно переключить формат изображения. 	<p>Настроен ли формат изображения телевизора соответствующим образом?</p> <p>Настроен ли Телевизионный экран соответствующим образом?</p>	<p>Изучите инструкции по эксплуатации к телевизору и настройте формат изображения телевизора соответствующим образом.</p> <p>Настройте Телевизионный экран соответствующим образом (стр. 36).</p> <p>При выводе видеосигналов с разрешением 1080/50i, 1080/50p, 720/50p, 1080/24p, 1080/60i, 1080/60p или 720/60p от терминала HDMI OUT, они могут выводиться с форматом изображения 16:9 даже при установке Телевизионный экран на 4:3 Панорамирование и сканирование (стр. 36).</p>
Картинка искажена.		Картинка может искажаться при переключении разрешения записанного видеосигнала. Установите Разрешение на другую настройку, кроме Авто (стр. 37).
На экране присутствует квадратный шум (пикселизация).		Характерной чертой технологии сжатия цифровых изображений является возможное появление блочных изображений, например, в сценах с быстрым движением.
Невозможно переключить субтитры.		Субтитры не могут переключаться для дисков, записанных на DVD или BD рекордере.
<ul style="list-style-type: none"> • Звучание не выводится. • Звучание не выводится соответствующим образом. 	<p>Не установлен ли минимальный уровень громкости?</p> <p>Не воспроизводится ли диск в замедленном режиме?</p> <p>Не воспроизводится ли диск в режиме быстрой перемотки вперед или быстрой перемотки назад?</p>	<p>Если установлен минимальный уровень громкости телевизора или аудио-видео усилителя, приподнимите уровень громкости.</p> <p>Звучание не выводится во время замедленного воспроизведения и сканирования вперед и назад.</p>
Подключены ли аудиокабели соответствующим образом?		<ul style="list-style-type: none"> • Подключите кабель соответствующим образом в соответствии с подключенными устройствами (стр. 15). • Надежно и до конца подключите кабель. • Если подключаемый штекер или терминал загрязнены, то протрите его.
Не поврежден ли аудиокабель?		Если кабель поврежден, замените его на новый.
Настроен ли Аудиовыход соответствующим образом?		Установите Аудиовыход соответствующим образом в соответствии с подключенным устройством (стр. 37).
Правильно ли настроены подключенные компоненты (аудио-видео ресивер или усилитель, др.)?		Изучите инструкции по эксплуатации к подключенным компонентам и проверьте уровень громкости, вход, настройки громкоговорителей, др.
Настроен ли Вывод HDMI аудио соответствующим образом?		Установите Вывод HDMI аудио на Перекодировка или PCM . (стр. 38).
Настроено ли разрешение выходного видеосигнала соответствующим образом?		Нажатием HDMI переключите на разрешение, при котором выводятся видео и аудиосигналы.
Подключено ли устройство DVI?		Звучание не будет выводиться от терминала HDMI OUT при подключении устройства DVI. Подключите устройство к терминалу DIGITAL OUT или терминалам AUDIO OUT (стр. 18).

Неисправность	Проверьте	Способ устранения
		<ul style="list-style-type: none"> • Для некоторых BD дисков, аудиосигналы выводятся только от терминала DIGITAL OUT или терминала HDMI OUT. • Звучание может не выводиться для дисков, на которых записано звучание, не являющееся аудиосигналом, или нестандартное звучание. • При воспроизведении защищенных от копирования дисков картинка или звучание могут не выводиться соответствующим образом. Это не является признаком неисправности.
Левый/правый аудиоканалы переставлены местами или воспроизводится только одна сторона.	Подключены-ли аудиокабели соответствующим образом?	Проверьте, не переставлены-ли местами аудиокабели для левого и правого каналов, или не отсоединен-ли кабель для одной стороны (стр. 18).
Многоканальное звучание не выводится.	Настроен-ли аудиовыход подключенного аудио-видео ресивера или усилителя, др. соответствующим образом?	Изучите инструкции по эксплуатации к подключенному аудио-видео ресиверу или усилителю и проверьте аудиовыходные настройки аудио-видео ресивера или усилителя.
	Выбрано-ли многоканальное звучание?	С помощью экрана меню или AUDIO переключите звучание диска на многоканальное звучание.
Может слышаться шум при выводе сигналов DTS Digital Audio от терминала DIGITAL OUT .	Совместим-ли аудио-видео ресивер или усилитель с DTS Digital Surround?	Если аудио-видео ресивер или усилитель, несовместимый с DTS Digital Surround, подключен к терминалу DIGITAL OUT , установите Цифровой выход на PCM (стр. 37).
Цифровые аудиосигналы с частотой 192 кГц или 96 кГц не могут выводиться от терминала DIGITAL OUT .		<ul style="list-style-type: none"> • Защищенные от копирования аудиосигналы перед выводом преобразуются в сигналы с частотой 48 кГц или ниже. • Установите Максимальная частота дискретизации на 96KHz или 192KHz (стр. 37).
Вторичное аудио или интерактивное аудио не выводится.	Настроен-ли Вывод HDMI аудио соответствующим образом?	При прослушивании звучания от терминала HDMI OUT , установите Вывод HDMI аудио на PCM (стр. 38).
	Настроены-ли Цифровой выход соответствующим образом?	При прослушивании звучания от терминала DIGITAL OUT , установите Цифровой выход на Перекодировка или PCM (стр. 37).
После установки диска, продолжает отображаться Загрузка и воспроизведение не запускается.	Не слишком много-ли файлов записано на диске?	При установке диска с файлами, загрузка может занять несколько десятков минут в зависимости от количество записанных на диске файлов.
В именах файлов, др., отображается ■ .		Не отображаемые на данном проигрывателе знаки отображаются как ■ .
Во время воспроизведения BD-ROM диска отображается сообщение о нехватке памяти.		<ul style="list-style-type: none"> • Подключите устройство USB (стр. 18). • Удалите данные, сохраненные на подключенном устройстве USB через Настройка (стр. 41).

Функция Control

Неисправность	Проверьте	Способ устранения
Функция Control не срабатывает.	Подключен-ли кабель HDMI надлежащим образом?	Для использования функции Control подключите телевизор и аудио-видео систему (аудио-видео ресивер или усилитель, др.) к терминалу HDMI OUT (стр. 15).
	Для кабеля HDMI, используется- ли Высокоскоростной кабель HDMI®/TM?	Используйте Высокоскоростной кабель HDMI®/TM. Функция Control может не срабатывать соответствующим образом при использовании кабеля HDMI, не являющимся Высокоскоростной кабель HDMI®/TM.
	Подключен-ли данный проигрыватель к телевизору через кабель HDMI для просмотра картинки?	Если видеосигналы выводятся от терминала, кроме терминала HDMI OUT , функция Control не срабатывает. Подключите к телевизору через кабель HDMI (стр. 15).
	Установлен-ли Управление на Да на проигрывателе?	Установите Управление на Да на проигрывателе (стр. 38).
	Поддерживает-ли подключенное устройство функцию Control?	<ul style="list-style-type: none"> • Функция Control не будет срабатывать с устройствами других марок, не поддерживающими функцию Control, даже при подключении через кабель HDMI. • Функция Control не будет срабатывать, если между устройством, совместимым с Control, и проигрывателем подключены устройства, не поддерживающие функцию Control. Смотрите стр. 16. • Даже при подключении к изданию Pioneer, совместимому с функцией Control, некоторые функции могут не срабатывать. <p>Также смотрите инструкции по эксплуатации к подключенному устройству.</p>
	Установлена-ли функция Control на On на подключенном устройстве?	Установите Control на On на подключенном устройстве. Функция Control срабатывает при установке Control на On для всех устройств, подключенных к терминалу HDMI OUT . Как только завершены подключения и настройки всех устройств, убедитесь, что картинка от проигрывателя выводится на телевизор. (Также проверьте после замены подключенных устройств и подключения и/или отсоединения кабелей HDMI.) Если картинка от проигрывателя не выводится на телевизор, это означает, что функция Control может быть не срабатывает соответствующим образом. Подробнее, смотрите инструкции по эксплуатации к подключенному устройству.
Подключены-ли несколько проигрывателей?	<p>Функция Control может не срабатывать при подключении четырех и более проигрывателей, включая данный проигрыватель, через кабель HDMI.</p> <p>В зависимости от подключенного устройства функция может не срабатывать.</p>	

Сеть

Неисправность	Проверьте	Способ устранения
Невозможно подключиться к сети.		<ul style="list-style-type: none"> • Надежно и до конца подключить кабель LAN (стр. 19). • Не подключайтесь через модульный кабель. Используйте кабель LAN для терминала LAN (10/100). • Убедитесь, что питание концентратора Ethernet (маршрутизатора с функцией концентратора) или модема включено. • Убедитесь, что концентратор Ethernet (маршрутизатор с функцией концентратора) или модем подключен соответствующим образом. • Проверьте сетевые настройки.

Неисправность	Проверьте	Способ устранения
Невозможно использовать функцию BD-LIVE (подключение к Интернету).		<ul style="list-style-type: none"> • Проверьте подключения к сети и настройки. • Подключите устройство памяти USB. • Удалите данные с устройства памяти USB. • Убедитесь, что BD-ROM поддерживает функцию BD-LIVE. • Протестируйте подключения (стр. 40). Если отображается «Сеть в ПОРЯДКЕ.», проверьте настройки прокси сервера в [Начальные настройки] -> [Сеть] -> [Прокси сервер] -> [Следующий экран] (стр. 39). Может также иметься неисправность с подключением к Интернету. Свяжитесь с провайдером.
Обновление программного обеспечения происходит медленно.		В зависимости от подключения к Интернету и других условий, обновление программного обеспечения может занять некоторое время.
При выполнении Тест соединения отображается другое сообщение, а не «Сеть в ПОРЯДКЕ.».	Отображается-ли «СБОЙ в сети.»?	<ul style="list-style-type: none"> • Убедитесь, что данный проигрыватель и концентратор Ethernet (или маршрутизатор с функцией концентратора) подключены соответствующим образом. • Если IP адрес получен с помощью функции сервера DHCP, проверьте правильность настройки в Информация (стр. 38). Подробнее о функции сервера DHCP смотрите инструкции по эксплуатации к концентратору Ethernet (или маршрутизатору с функцией концентратора). • Установите IP адрес вручную. • Проверьте срабатывание и настройки функции сервера DHCP концентратора Ethernet (или маршрутизатора с функцией концентратора). Подробнее о функции сервера DHCP смотрите инструкции по эксплуатации к концентратору Ethernet (или маршрутизатору с функцией концентратора). • Если на данном проигрывателе был установлен вручную, переустановите IP адрес данного проигрывателя или других компонентов.
	Срабатывает-ли концентратор Ethernet (или маршрутизатор с функцией концентратора) соответствующим образом?	<ul style="list-style-type: none"> • Проверьте настройки и срабатывание концентратора Ethernet (или маршрутизатора с функцией концентратора). Подробнее, смотрите инструкции по эксплуатации к концентратору Ethernet. • Перезапустите концентратор Ethernet (или маршрутизатор с функцией концентратора).
Невозможно воспроизвести аудиофайлы, сохраненные на компонентах в сети как компьютер.	Включен аудиокомпонент в сети, который был отключен.	Имеются случаи, когда невозможно получить доступ к компоненту, на котором установлено программное обеспечение системы безопасности для Интернет. Аудиокомпонент в сети следует включать до включения данного аппарата.
		Если клиент автоматически авторизуется, потребуется снова ввести соответствующую информацию. Проверьте, не установлено ли состояние подключения на «Не авторизовать».
		Проверьте аудиофайлы, сохраненные на компоненте, подключенном к сети.
		Установите на компьютер Windows Media Player 11 или Windows Media Player 12.
		Запустите воспроизведение аудиофайлов, сохраненных в формате MP3, WAV (только LPCM), MPEG-4 AAC или WMA. Помните, что некоторые аудиофайлы, сохраненные в данных форматах могут не воспроизводиться на данном аппарате.
Аудиофайлы, записанные в формате MPEG-4 или AAC, воспроизводятся на Windows Media Player 11 или Windows Media Player 12.		Аудиофайлы, записанные в формате MPEG-4 AAC не могут воспроизводиться на Windows Media Player 11 или Windows Media Player 12. Попробуйте использовать другой сервер. Смотрите руководство по управлению к серверу.
		Убедитесь, не влияют ли на компонент особые обстоятельства или не находится ли он в режиме сна. При необходимости попробуйте перезапустить компонент.
		Попробуйте изменить настройки для компонента, подключенного к сети.

Неисправность	Проверьте	Способ устранения
	Папка, сохраненная на компоненте, подключенном к сети была удалена или повреждена.	Проверьте папку, сохраненную на компоненте, подключенном к сети.
Невозможно воспроизвести аудиофайлы, сохраненные на компонентах в сети как компьютер.		Проверьте сетевые настройки компьютера, настройки системы безопасности, др.
Не запускается воспроизведение.	Компонент в данный момент отсоединен от данного аппарата или источника питания.	Проверьте, надежно-ли подключен компонент к данному аппарату или источнику питания.
Компьютер не управляется соответствующим образом.	Неправильно установлен соответствующий IP адрес.	Включите функцию встроенного DHCP сервера на маршрутизаторе или настройте сеть вручную в соответствии с сетевой средой. Для автоматической конфигурации требуется некоторое время. Пожалуйста, подождите.
Невозможно получить доступ к Windows Media Player 11 или Windows Media Player 12.	В данный момент вы вошли в домен через ваш компьютер, на котором установлен Windows 7.	Вместо того, чтобы войти в домен, войдите на локальный компьютер.
Воспроизведение видео и аудио нежелательным образом приостанавливается или прерывается.		Убедитесь, что аудиофайл был записан в формате, поддерживаемом данным аппаратом.
		Даже если аудиофайлы указаны как воспроизводимые на данном аппарате, иногда они могут не воспроизводиться или отображаться.
		Проверьте, не была-ли папка повреждена или испорчена.
	В данный момент кабель LAN отсоединен.	Подключите кабель LAN соответствующим образом.
	Сеть перегружена, имеется подключение к Интернет в одинаковой сети.	Для доступа к компонентам в сети используйте 100BASE-TX.
	Имеется подключение, проходящее через беспроводную сеть LAN в одинаковой сети.	<ul style="list-style-type: none"> • Может ощущаться недостаток диапазона частот на полосе 2,4 ГГц, используемой беспроводной сетью LAN. Выполните проводное подключение LAN, не проходящее через беспроводную сеть LAN. • Установите вдали от любых устройств, выводящих электромагнитные волны на полосе 2,4 ГГц (микроволновые печи, игровые консоли, др.). Если это не помогло решить проблему, прекратите использование других устройств, выводящих электромагнитные волны.

Неисправность	Проверьте	Способ устранения
Невозможно войти в сеть через беспроводную сеть LAN.	Данный аппарат и маршрутизатор беспроводной сети LAN, др., расположены слишком далеко друг от друга, или между ними имеется препятствие.	Улучшите среду беспроводной сети LAN, предприняв соответствующие меры, как передвинув аппарат и маршрутизатор беспроводной сети LAN, др. ближе друг к другу.
	Вблизи среды беспроводной сети LAN имеется микроволновая печь или другое устройство, генерирующее электромагнитные волны.	<ul style="list-style-type: none"> Используйте данный аппарат на расстоянии от микроволновых печей или других устройств, генерирующих электромагнитные волны. По-возможности избегайте использования устройств, генерирующих электромагнитные волны, во время использования аппарата с беспроводной сетью LAN.
	К маршрутизатору беспроводной сети LAN подключено несколько беспроводных устройств.	При подключении нескольких беспроводных устройств требуется поменять их IP адреса.
	Неправильно выполнены настройки подключения между аппаратом и маршрутизатором беспроводной сети LAN, др.	Если настройки подключения между аппаратом и маршрутизатором беспроводной сети LAN, др., выполнены неправильно, для подключения аппарата и маршрутизатора беспроводной сети LAN, др., требуется выполнить настройки подключения.
	Настройки IP адреса для аппарата и маршрутизатора беспроводной сети LAN, др. (включая настройку DHCP) не совпадают.	<ul style="list-style-type: none"> Проверьте настройки IP адреса аппарата и маршрутизатора беспроводной сети LAN, др. (включая настройку DHCP). Если настройка DHCP на аппарате включена, отключите питание аппарата, затем снова включите питание. Убедитесь, что IP адрес аппарата совпадает с настройками маршрутизатора беспроводной сети LAN, др. Если настройка DHCP на аппарате отключена, установите IP адрес, совпадающий с сетью маршрутизатора беспроводной сети LAN, др. Например, если IP адресом маршрутизатора беспроводной сети LAN является "192.168.1.1", установите IP адрес аппарата на "192.168.1.XXX" (*1), маску подсети на "255.255.255.0", и шлюз и DNS на "192.168.1.1". <p>(*1) Для "XXX" в "192.168.1.XXX" установите номер между 2 и 248, который не назначен для других устройств.</p>
	Для точки доступа установлен режим скрытого SSID.	В таком случае, SSID может не отображаться на экране списка точек доступа. Если не отображается, установите SSID, др., вручную настроив настройки беспроводной сети LAN на ресивере.
	Настройки системы безопасности точки доступа используют аутентификацию с помощью кодового ключа WEP длиной 152 бит или общего ключа.	Аппарат не поддерживает аутентификацию с помощью кодового ключа WEP длиной 152 бит или общего ключа.

Неисправность	Проверьте	Способ устранения
Невозможно подключиться, используя функцию Miracast/Wi-Fi Direct.	Отображается ли на экране телевизора экран режима Miracast/Wi-Fi Direct или в окошке дисплея устройства отображается [READY]?	Нажмите на кнопку  RETURN на пульте ДУ и закройте экран режима Miracast/Wi-Fi Direct. Затем нажмите на кнопку Miracast и снова выполните управление с экрана режима Miracast/Wi-Fi Direct.
	Проверьте SSID и пароль на экране режима Miracast/Wi-Fi Direct.	В случае выполнения обновления с экрана режима Wi-Fi Direct или восстановления заводских настроек по умолчанию SSID и пароль будут изменены. Введите новый SSID и пароль на мобильном устройстве.
	Совместимо ли мобильное устройство с функциями Wi-Fi Direct или Miracast?	Проигрыватель работает только с мобильными устройствами, совместимыми с функциями Wi-Fi Direct или Miracast. Узнайте у производителя соответствующего мобильного устройства о его совместимости с функциями Wi-Fi Direct или Miracast.
		Выберите [Обновить] на экране режима Miracast/Wi-Fi Direct и повторите установить подключение заново.
		<ul style="list-style-type: none"> Отключите питание проигрывателя (переключите его в режим ожидания), затем снова включите питание. Вставьте тонкий пруттик в отверстие сброса настроек на передней панели корпуса устройства для сброса настроек.
Мобильное устройство подключено, но видеозапись с него не воспроизводится на экране телевизора (функция Miracast).	Совместимо ли мобильное устройство с функцией Miracast?	Проигрыватель работает только с мобильными устройствами, совместимыми с функцией Miracast. Узнайте у производителя соответствующего мобильного устройства о его совместимости с функцией Miracast.
Аудио или видеозапись прерывается (искажена) при использовании DRM, Wi-Fi Direct или Miracast.	Рядом с устройством имеется микроволновая печь или другое устройство, генерирующее электромагнитные волны?	Для улучшения среды беспроводной сети LAN попробуйте передвинуть проигрыватель и мобильные устройства ближе друг к другу.
	Мобильное устройство и проигрыватель установлены слишком далеко друг от друга или между ними находится какой-либо предмет?	<ul style="list-style-type: none"> Используйте данный аппарат на расстоянии от микроволновых печей или других устройств, генерирующих электромагнитные волны. По-возможности избегайте использования устройств, генерирующих электромагнитные волны, во время использования аппарата с беспроводной сетью LAN.
		При использовании беспроводной сети LAN, Wi-Fi Direct или Miracast, в зависимости от среды (наличие радиоволновых помех) во время передачи или приема большого объема данных, таких как изображения качества HD, а также аудио файлов с высоким качеством звучания (таких как файлы WAV с частотой 192 кГц/24 бит), картинка или звучание может искажаться во время их воспроизведения.

Другие неисправности

Неисправность	Проверьте	Способ устранения
Питание не включается.	Подключен-ли силовой кабель соответствующим образом?	<ul style="list-style-type: none"> Надежно подключите силовой кабель к розетке (стр. 19). Отсоедините силовой кабель, подождите несколько секунд, затем снова подключите силовой кабель к розетке.
Автоматически отключается питание проигрывателя.	Установлен-ли Автооткл.питания на 10 мин/20 мин/30 мин?	Если Автооткл.питания установлен на 10 мин/20 мин/30 мин , питание проигрывателя автоматически отключается, если в течение установленного промежутка времени не производились никакие операции (стр. 39).
Автоматически включается питание проигрывателя.	Установлен-ли Управление на Да?	Питание проигрывателя может включиться вместе с питанием телевизора, подключенного к терминалу HDMI OUT . Если вы не хотите, чтобы питание проигрывателя включалось при включении питания телевизора, установите Управление на Выкл (стр. 38).

Неисправность	Проверьте	Способ устранения
Данный аппарат не управляется.		<ul style="list-style-type: none"> Используйте в пределах указанного температурного диапазона (стр. 60). Если невозможно отключить питание (установить в режим ожидания), перезапустите аппарат. С помощью тонкого стержня нажмите кнопку сброса на фронтальной панели основного блока. Аппарат перезапускается и снова может использоваться.
Невозможно управлять проигрывателем от пульта ДУ.	Используется-ли пульт ДУ с места, расположенного вдали от проигрывателя?	Используйте в пределах 7 м от сенсора ДУ.
	Не закончились-ли батарейки?	Замените батарейки (стр. 5).
Аппарат нагревается во время использования.		В зависимости от среды использования, температура внутри блока аппарата может повыситься до некоторой степени во время использования, но это не является неисправностью и нет причин волноваться.
Автоматически переключаются входы подключенных телевизора и аудио-видео системы.	Установлен-ли Управление на Да?	Входы телевизора и аудио-видео системы (аудио-видео ресивер или усилитель, др.), подключенных к терминалу HDMI OUT могут автоматически переключаться на проигрыватель при запуске воспроизведения на проигрывателе или при отображении экрана меню (Домашняя медиатека, др.). Если вы не хотите, чтобы входы подключенных телевизора и аудио-видео системы (аудио-видео ресивер или усилитель, др.) автоматически переключались, установите Управление на Выкл (стр. 38).
Произведенные настройки были удалены.	<ul style="list-style-type: none"> Не отсоединялся-ли силовой кабель, пока питание проигрывателя было включено? Не было-ли отключение электропитания? 	Всегда нажимайте ⏻ STANDBY/ON на фронтальной панели проигрывателя или ⏻ STANDBY/ON на пульте ДУ и убедитесь, что POWER OFF отключилось на дисплее фронтальной панели проигрывателя и затем отсоединяйте силовой кабель. Будьте особенно внимательны, когда силовой кабель подключен к выходу переменного тока другого устройства, так как проигрыватель отключается вместе с устройством.
Устройство USB (внешнее запоминающее устройство) не срабатывает соответствующим образом на данном проигрывателе.	Подключено-ли устройство USB соответствующим образом?	<ul style="list-style-type: none"> Отключите питание проигрывателя, затем снова включите питание. Отключите питание проигрывателя, затем снова подключите внешнее запоминающее устройство (стр. 18).
	Подключено-ли устройство USB через удлинняющий кабель?	Не используйте удлинняющий кабель. Проигрыватель может не срабатывать соответствующим образом при использовании удлинняющего кабеля.
	Подключено-ли внешнее запоминающее устройство к порту USB через устройство для считывания с карт памяти или концентратор USB?	Внешнее запоминающее устройство может не срабатывать, если подключено к порту USB через устройство для считывания с карт памяти или концентратор USB.
	Содержит-ли внешнее запоминающее устройство несколько разделов?	Внешние запоминающие устройства могут не распознаваться, если они содержат несколько разделов.
	Подключено-ли защищенное от записи внешнее запоминающее устройство?	Отключите питание проигрывателя, затем отключите защиту от записи.
Содержит-ли устройство USB файловую систему FAT32, FAT16 или NTFS?	Можно использовать устройства USB, отформатированные с файловой системой FAT32, FAT16 или NTFS.	
		Некоторые внешние запоминающие устройства могут не срабатывать.

❖ AVCHD (Advanced Video Codec High Definition)

Смотрите стр. 9.

❖ BDAV

По формату BD, спецификации аудиовизуального формата для записи цифровых трансляций высокой четкости указываются на данном проигрывателе и в данных инструкциях по эксплуатации как BDAV.

❖ BD-J

Смотрите стр. 9.

❖ BD-LIVE

Смотрите стр. 9.

❖ BDMV

По формату BD, спецификации аудиовизуального формата, разработанные для предварительно упакованных материалов кинофильмов высокой четкости (HD), указываются на данном проигрывателе и в данных инструкциях по эксплуатации по эксплуатации как BDMV.

❖ BONUSVIEW

Смотрите стр. 8.

❖ Deep Color

Смотрите стр. 15.

❖ Default Gateway

Шлюз по умолчанию означает устройство связи как маршрутизатор для передачи данных между сетями. Он используется для направления данных в сети, где шлюз по умолчанию точно не указан.

❖ DHCP (Dynamic Host Configuration Protocol)

Данный протокол предоставляет параметры конфигурации (IP адрес, др.) для компьютеров и других устройств, подключенных к сети.

❖ DivX

Смотрите стр. 10.

❖ DNS (Domain Name System)

Это система для ассоциации Интернет хост-имен с IP адресами.

❖ Dolby Digital

Dolby Digital является аудиоформатом для записи до 5.1 каналов с дроблением объема данных по сравнению с линейными аудиосигналами PCM.

❖ Dolby Digital Plus

Dolby Digital Plus является аудиоформатом для носителей высокой четкости. Основанный на Dolby Digital, он является эффективным и гибким для обеспечения высококачественным многоканальным звучанием. На BD-ROM дисках можно записать до 7.1 каналов цифрового звучания.

❖ Dolby TrueHD

Dolby TrueHD является аудиоформатом, использующим кодировку без потерь. На BD-ROM дисках можно записать до 8 каналов при 96 кГц/24 бит, или до 6 каналов при 192 кГц/24 бит.

❖ DRM

Технология защиты цифровых данных, защищенных авторскими правами. Оцифрованные видео, фотографии и аудио сохраняют одинаковое качество даже при повторном копировании или передаче. DRM является технологией ограничения распространения или воспроизведения таких цифровых данных без авторизации владельца авторских прав.

❖ DSD (Direct Stream Digital)

Система кодирования Digital Audio, имеющаяся на SACD дисках, выражающая аудиосигналы плотностью импульсов в одной бите данных.

❖ DTS Digital Surround

DTS Digital Surround является аудиоформатом записи 48 кГц/24 битовых аудиосигналов в 5.1-канальном формате.

❖ DTS-HD High Resolution Audio

DTS-HD High Resolution Audio является аудиоформатом, использующим кодирование с потерями. Он может записать 7.1 каналов при 96 кГц/24 бит.

❖ DTS-HD Master Audio

DTS-HD Master Audio является аудиоформатом, использующим кодирование без потерь. На BD-ROM дисках можно записать 7.1 каналов при 96 кГц/24 бит, или 5.1 каналов при 192 кГц/24 бит.

❖ Ethernet

Стандарт для локальных сетей (LAN), используемый для подключения нескольких компьютеров, др., в одном месте. Данный проигрыватель поддерживает 100BASE-TX.

❖ HDMI (High-Definition Multimedia Interface)

Смотрите стр. 15.

❖ IP адрес

Адрес, идентифицирующий компьютер или другое устройство, подключенное к Интернету или локальной сети. Он представляет собой число в четырех секциях.

❖ Linear PCM

Это обозначает несжатые аудиосигналы.

❖ MAC (Media Access Control) адрес

Идентификационный номер оборудования, присваиваемый только для сетевого устройства (LAN карта, др.).

❖ MPEG (Moving Picture Experts Group)

Имя семейства стандартов, используемых для кодировки видео и аудиосигналов в цифровом сжатом формате. Стандарты кодирования видеосигналов включают MPEG-1 Video, MPEG-2 Video, MPEG-4 Visual и MPEG-4 AVC. Стандарты кодирования аудиосигналов включают MPEG-1 Audio, MPEG-2 Audio, MPEG-2 AAC, др.

❖ Parental Lock

Смотрите стр. 41.

❖ USB(Universal Serial Bus)

USB является промышленным стандартом для подключения периферийных устройств к компьютерам.

❖ VC-1

Видеокodeк, разработанный Microsoft и стандартизованный Обществом инженеров кино и телевидения (SMPTE). Некоторые BD диски содержат видео, закодированное с помощью данного кодека.

❖ x.v.Color

Смотрите стр. 15.

❖ Вторичное аудио

Некоторые BD-ROM диски содержат под-аудиопотоки, микшируемые с основным аудиопотоком. Данные под-аудиопотоки называются "вторичное аудио". На некоторых дисках данное вторичное аудио записывается как аудио для вторичного видео.

❖ Вторичное видео

Некоторые BD-ROM диски содержат под-видео, налагаемое поверх главного видео с помощью функции Picture-in-Picture. Данные под-видео называются "вторичное видео".

❖ Интерактивное аудио

Аудиосигналы, записываемые в главах на BD-ROM дисках. Они могут включать, например, звучание щелчка при управлении экраном меню.

❖ Кадры и поля

Кадр является единицей одной из фотографий, из которых состоит кинофильм. Один кадр состоит из картинки с нечетными строками и картинки с четными строками, называющимися полями в видеосигнале, использующем метод чересстрочной развертки (576i, 1080i, др.).

❖ Картинка-в-картинке (P-in-P)

Данная функция позволяет наложить под-видео поверх главного видео. Некоторые BD-ROM диски содержат вторичное видео, которое можно наложить поверх основного видео.

❖ Маска подсети

Используется для определения того, какая часть IP адреса соответствует подсети (отдельно управляемая сеть). Маска подсети выражается как '255.255.255.0'.

❖ Мультисессия

Мультисессионная/мультизонная запись позволяет записать две или более сессий/зон на единый диск. При записи данных на диск единица, включающая данные от начала до конца такого образца записи называется сессией или зоной.

❖ Номер порта

Это под-адрес, присваивающийся после IP адреса для одновременного подключения нескольких сторон для Интернет связи.

❖ Прогрессивная развертка

При данном методе, одна картинка состоит из единой картинки, без ее разделения на две картинки. Прогрессивная развертка обеспечивает четкой картинкой без колебания, особенно для фотографий, которые содержат много текста, графики или горизонтальных полос. Прогрессивная развертка указывается в данном проигрывателе и инструкциях по эксплуатации как "p" после значения разрешения (например, 576p).

❖ Прокси сервер

Это сервер ретрансляции для обеспечения быстрого доступа и безопасной связи при подключении к Интернету от внутренней сети.

❖ Ракурс (Много ракурсов)

На BD-ROM или DVD-Video дисках можно одновременно записать ракурсы до 9 камер, что позволяет увидеть сцену с различных ракурсов.

❖ Региональный номер

Смотрите стр. 9.

❖ Чересстрочная развертка

С помощью данного метода, одна картинка отображается путем ее двойной развертки. Нечетные строки отображаются при первом пропуске, четные строки отображаются при втором, что формирует единую картинку (кадр). Чересстрочная развертка указывается в данном проигрывателе и инструкциях по эксплуатации как "i" после значения разрешения (например, 576i).

Технические характеристики

Модель	BDP-170	
Тип	ПРОИГРЫВАТЕЛЬ Blu-ray 3D™	
Номинальное напряжение	От 110 В до 240 В переменного тока	
Номинальная частота	50 Гц/60 Гц	
Потребляемая мощность	17 Вт	
Потребляемая мощность (в режиме ожидания)	0,3 Вт	
Потребляемая мощность (быстрый запуск)	5 Вт	
Вес	2,0 кг	
Внешние габариты (включая выступающие части)	435 мм (Ш) x 58 мм (В) x 250 мм (Г)	
Допустимая рабочая температура	от +5 до +35 °С	
Допустимая рабочая влажность	От 5 % до 85 % (без конденсации)	
Входные терминалы	HDMI	1 набор, 19 контактов.: 5 В, 250 мА
	Аудиовыходы	2-канальный (левый/правый)
		Уровень аудиовыхода
		Частотная характеристика
Цифровые аудиовыходы	Коаксиальный	1 набор, гнезда RCA
LAN	1 набор, гнездо Ethernet (10BASE-T/100BASE-TX)	
Беспроводная сеть LAN (внутренняя антенна)	Интегрированный IEEE 802.11n (диапазон 2,4 ГГц) доступ к беспроводной сети, совместим с Wi-Fi сетями 802.11b/g	
USB	2 набора, Type A	



Примечание

- Технические характеристики и конструкция данного изделия могут изменяться без уведомления.
- Данное изделие содержит технологию защиты авторских прав, защищенную патентами США и другими правами на интеллектуальную собственность, принадлежащую Rovi Corporation. Инженерный анализ и разборка запрещены.
Не подключайте аппарат через видеомagniфон. На передающиеся через видеомagniфоны видеосигналы могут повлиять системы защиты авторских прав и картинка будет отображаться искаженной на телевизоре.
- Упомянутые здесь названия корпораций и изделий являются торговыми марками или зарегистрированными торговыми марками соответствующих корпораций.

Дату изготовления оборудования можно определить по серийному номеру, который содержит информацию о месяце и годе производства.

Серийный номер

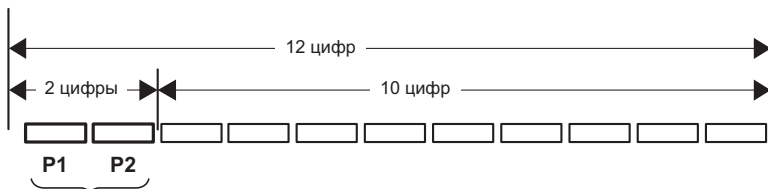

Дата изготовления оборудования

P1 - Год изготовления

Год	2001	2002	2003	2004	2005	2006	2007	2008	2009	2010
Символ	A	B	C	D	E	F	G	H	I	J

Год	2011	2012	2013	2014	2015	2016	2017	2018	2019	2020
Символ	K	L	M	N	O	P	Q	R	S	T

P2 - Месяц изготовления

Месяц	1	2	3	4	5	6	7	8	9	10	11	12
Символ	A	B	C	D	E	F	G	H	I	J	K	L

D3-7-10-7_A1_Ru

Примечание:

В соответствии со статьей 5 Закона Российской Федерации "О защите прав потребителя" и Указанием Правительства Российской Федерации № 720 от 16 июня 1997 года корпорация Pioneer Europe NV устанавливает условие на следующую продолжительность срока службы официально поставляемых на Российский рынок товаров.

Аудио и видеоборудование: 7 лет

Переносное аудиооборудование: 6 лет

Другое оборудование (наушники, микрофон и т.д.): 5 лет

Автомобильная электроника: 6 лет

D3-7-10-6_A1_Ru

<http://www.pioneer-rus.ru>
<http://www.pioneer.eu>



72-BDP170-RUSB1

© PIONEER HOME ELECTRONICS CORPORATION, 2014.
Все права защищены.

PIONEER HOME ELECTRONICS CORPORATION

1-1, Shin-ogura, Saiwai-ku, Kawasaki-shi, Kanagawa 212-0031, Japan

Корпорация Пайонир Хоум Электроникс

1-1, Син-Огура, Сайвай-ку, г. Кавасаки, префектура Канагава, 212-0031, Япония

Импортер: ООО "ПИОНЕР РУС"

125040, Россия, г. Москва, ул. Правды, д.26 Тел.: +7(495) 956-89-01

PIONEER ELECTRONICS (USA) INC.

P.O. BOX 1540, Long Beach, California 90801-1540, U.S.A. TEL: (800) 421-1404

PIONEER ELECTRONICS OF CANADA, INC.

340 Ferrier Street, Unit 2, Markham, Ontario L3R 2Z5, Canada TEL: 1-877-283-5901, 905-479-4411

PIONEER EUROPE NV

Haven 1087, Keetberglaan 1, B-9120 Melsele, Belgium TEL: 03/570.05.11

PIONEER ELECTRONICS ASIACENTRE PTE. LTD.

253 Alexandra Road, #04-01, Singapore 159936 TEL: 65-6472-7555

PIONEER ELECTRONICS AUSTRALIA PTY. LTD.

5 Arco Lane, Heatherton, Victoria, 3202, Australia, TEL: (03) 9586-6300

PIONEER ELECTRONICS DE MEXICO S.A. DE C.V.

Blvd.Manuel Avila Camacho 138 10 piso Col.Lomas de Chapultepec, Mexico, D.F. 11000 TEL: 55-9178-4270

K002*_B5_Ru

Сделано в Китае

Отпечатано в Китае

<72-BDP170-RUSB1>