



АВ ресивер

RX-V577

RX-V477

Инструкция по эксплуатации

Перед использованием аппарата прочтите прилагаемую "брошюру по безопасности".

Русский

СОДЕРЖАНИЕ

Принадлежности	4
----------------------	---

ФУНКЦИИ 5

Возможности аппарата	5
----------------------------	---

Названия компонентов и их функции	7
---	---

Передняя панель	7
Дисплей передней панели (индикаторы)	8
Задняя панель	9
Пульт ДУ	10

ПОДГОТОВКА 11

Общая процедура настройки	11
---------------------------------	----

1 Размещение колонок	12
----------------------------	----

2 Подключение колонок	16
-----------------------------	----

5.1-канальная система	16
7.1-канальная система	16
Подключение колонок, поддерживающих соединение с раздельным усилением верхних и нижних частот	17
Подключение колонок Zone B	17

Входные и выходные гнезда и кабели	18
--	----

3 Подключение телевизора	19
--------------------------------	----

4 Подключение воспроизводящих устройств	21
---	----

Подключение видеоприборов (таких как BD/DVD-проигрыватели)	21
Подключение аудиоприборов (таких как CD-проигрыватели)	23
Подключение к гнезду на передней панели	24

5 Подключение FM/AM-антенн	24
----------------------------------	----

6 Подключение к сети (проводное подключение к LAN)	25
--	----

7 Подключение записывающих устройств	26
--	----

8 Подключение силового кабеля	26
-------------------------------------	----

9 Выбор языка экранного меню	27
------------------------------------	----

10 Беспроводное подключение к сети (только для RX-V577)	28
---	----

Подключение беспроводной антенны	28
Выбор способа подключения	29
Подключение аппарата к беспроводной сети	30
Подключение мобильного устройства к аппарату напрямую (Wireless Direct)	36

11 Автоматическая оптимизация настроек колонок (YPAO)	38
---	----

Сообщения об ошибках	40
Предупреждения	41

ВОСПРОИЗВЕДЕНИЕ 42

Основная процедура воспроизведения	42
--	----

Выбор источника входного сигнала и избранных настроек одним нажатием (SCENE)	43
--	----

Настройка назначения сцены	43
----------------------------------	----

Выбор режима звучания	44
-----------------------------	----

Воспроизведение стереоскопических звуковых полей (CINEMA DSP 3D)	45
Использование необработанного воспроизведения	47
Воспроизведение звука высокого качества (режим непосредственного воспроизведения)	48
Усиление басов (Сверхниз. част.)	48
Использование сжатых форматов музыки с улучшенным звучанием (Compressed Music Enhancer)	48

Прослушивание FM/AM-радио	49
---------------------------------	----

Установка шага настройки частоты	49
Выбор частоты для приема	49
Сохранение радиостанций (предустановленные станции)	50
Настройка Radio Data System	52

Воспроизведение музыки с iPod	53
-------------------------------------	----

Подключение устройства iPod	53
-----------------------------------	----

Воспроизведение содержимого iPod	53
Воспроизведение музыки с запоминающего устройства	
USB	57
Подключение запоминающего устройства USB	57
Воспроизведение содержимого запоминающего устройства USB	57
Воспроизведение музыки на медиа-серверах (ПК/NAS)	60
Настройка совместного использования носителей	60
Воспроизведение музыкального контента на ПК	61
Прослушивание интернет-радио	64
Воспроизведение интернет-радио	64
Сохранение избранных интернет-радиостанций (закладки)	66
Воспроизведение музыки с помощью AirPlay	67
Воспроизведение музыкального контента с iTunes/iPod	67
Воспроизведение музыки в нескольких комнатах	
(только для RX-V577)	69
Подготовка Zone B	69
Просмотр текущего статуса	71
Переключение информации на дисплее передней панели	71
Настройка параметров воспроизведения для различных	
источников воспроизведения (меню Опция)	72
Элементы меню Опция	72
КОНФИГУРАЦИИ	76
Настройка различных функций (меню Настройка)	76
Элементы меню Настройка	77
Колонка	79
HDMI	83
Звук	85
ECO	88
Функция	89
Сеть	91
Язык	93
Настройка системных параметров	
(меню ADVANCED SETUP)	94
Элементы меню ADVANCED SETUP	94
Изменение значения импеданса колонок (SP IMP.)	94

Выбор идентификационного кода пульта ДУ (REMOTE ID)	95
Изменение параметра частоты настройки FM/AM (TU)	95
Переключение типа видеосигнала (TV FORMAT)	95
Восстановление настроек по умолчанию (INIT)	95
Обновление встроенного программного обеспечения (UPDATE)	96
Проверка версии встроенного программного обеспечения (VERSION)	96

Обновление встроенного программного обеспечения аппарата	
через сеть	97

ПРИЛОЖЕНИЕ

Часто задаваемые вопросы	98
---------------------------------------	-----------

Поиск и устранение неисправностей	99
--	-----------

Питание, система и пульт ДУ	99
Аудио	101
Видео	103
Радио FM/AM	103
USB и сеть	104

Сообщения об ошибках на дисплее передней панели	106
--	------------

Глоссарий	107
------------------------	------------

Информация об аудиосигнале	107
Информация о видеосигналах и HDMI	108
Сведения о сети	108
Технологии Yamaha	109

Поддерживаемые устройства и форматы файлов	109
---	------------

Схема передачи видеосигнала	110
--	------------

Информация о HDMI	111
--------------------------------	------------

HDMI Контроль	111
Функция Audio Return Channel (ARC)	112
Совместимость сигнала HDMI	113

Справочная диаграмма (задняя панель)	114
---	------------

Товарные знаки	115
-----------------------------	------------

Технические характеристики	116
---	------------

Индекс	119
---------------------	------------

Принадлежности

Убедитесь, что в комплект поставки изделия входят следующие принадлежности.

Пульт ДУ

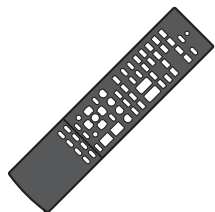

Батарейки (AAA, R03, UM-4) (2 шт.)

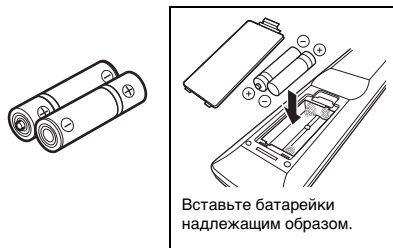

AM-антенна



FM-антенна

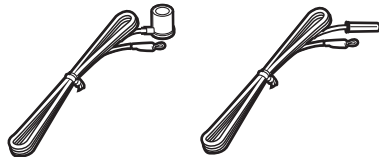

*В зависимости от региона покупки поставляется одна из указанных выше антенн.

Микрофон YPAO

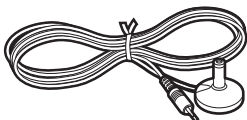

Беспроводная антенна (только для RX-V577)



Компакт-диск (Инструкция по эксплуатации)

Руководство по быстрой настройке



Брошюра по безопасности

Диапазон работы пульта ДУ

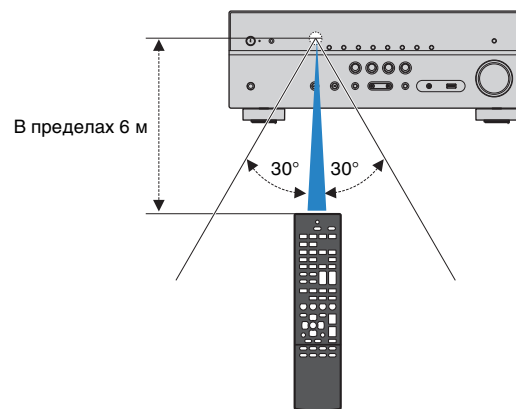
- Направляйте пульт ДУ на сенсор ДУ на аппарате и оставайтесь в пределах рабочей зоны, изображенной ниже.



- На иллюстрациях основного устройства и пульта ДУ в данной инструкции изображена модель RX-V577 (в исполнении для США, если не указано иное).

- Некоторые функции не поддерживаются в определенных регионах.
- В результате усовершенствований изделия технические характеристики и внешний вид аппарата могут изменяться без уведомления.
- Эта инструкция посвящена управлению с помощью пульта ДУ.
- В этом руководстве для обозначения устройств "iPod" и "iPhone" используется слово "iPod". "iPod" означает как "iPod", так и "iPhone", если не указано иное.
-  указывает на меры предосторожности при использовании аппарата и ограничения его функций.
-  указывает на дополнительные инструкции по оптимальному использованию.

ФУНКЦИИ

Возможности аппарата

Поддерживается контент различных типов

- iPod/iPhone ➔ с. 53
- USB ➔ с. 57
- Медиа-сервер (ПК/сетевое хранилище данных) ➔ с. 60
- Интернет-радио ➔ с. 64
- AirPlay ➔ с. 67

Поддержка системы колонок с числом каналов от 2 до 5.1 (до 7.1*). Позволяет наслаждаться любимыми акустическими пространствами в различных стилях.

- Автоматическая оптимизация настроек колонок для конкретного помещения (YPAO) ➔ с. 38
- Воспроизведение стереозвука или многоканального звука со звуковыми полями, создающими у слушателя ощущение присутствия в настоящем кинотеатре или концертном зале. (CINEMA DSP) ➔ с. 45
- Использование сжатых форматов музыки с улучшенным звучанием (Compressed Music Enhancer) ➔ с. 48
- Воспроизведение музыки в нескольких комнатах (Zone B)* ➔ с. 69

* Только для RX-V577



* Только для RX-V577

Множество полезных функций!

Подключение различных устройств (с. 21)

Несколько гнезд HDMI и различные входные/выходные гнезда на аппарате позволяют подключать к нему видеоустройства (такие как BD/DVD-плееры), аудиоустройства (такие как CD-плееры), игровые консоли, портативные аудио плееры, и другие устройства.



Воспроизведение телевизионного аудиосигнала в режиме окружающего звучания с помощью подключения одного кабеля HDMI (Audio Return Channel: ARC) (с. 19)

При использовании телевизора, поддерживающего функцию ARC, для вывода видеосигнала на телевизор, ввода аудиосигнала с телевизора и передачи сигналов управления HDMI нужен только один кабель HDMI.

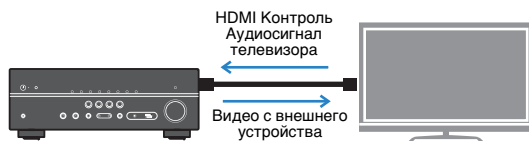

Простое управление и воспроизведение сохраненной на iPhone или устройстве на платформе Android™ музыки по беспроводному подключению

С помощью разработанного для смартфонов и планшетов приложения "AV CONTROLLER" можно управлять аппаратом, используя iPhone, iPad, iPod touch или устройство на платформе Android. С дополнительной информацией можно ознакомиться на нашем веб-сайте.

Создание трехмерных звуковых полей (с. 45)

Функция Virtual Presence Speaker (VPS) позволяет создавать в помещении трехмерное звуковое поле (CINEMA DSP 3D).

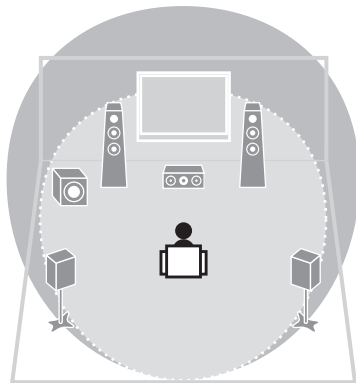

Воспроизведение с эффектом окружающего звука с помощью 5 фронтальных колонок (с. 46)

Теперь вы можете наслаждаться эффектом окружающего звучания, даже если все колонки окружающего звука расположены перед вами.

Воспроизведение звука высокого качества (с. 48)

При включении режима непосредственного воспроизведения аппарат будет воспроизводить выбранный источник сигнала по минимальной схеме. Это позволяет наслаждаться звучанием в качестве Hi-Fi.

Низкое энергопотребление

Режим Eco (функция энергосбережения) позволяет снизить потребление электроэнергии и создать экологически безвредную систему домашнего кинотеатра (с. 88).

Полезные советы

Комбинация входных видео/аудиогнезд не соответствует внешнему устройству...

Используйте пункт "Аудиоввод" в меню "Опция", чтобы изменить комбинацию входных видео/аудиогнезд для соответствия выходным гнездам внешнего устройства (с. 22).

Видео и аудиосигналы не синхронизированы...

Используйте пункт "Синхрониз." меню "Настройка", чтобы настроить задержку между выводом видео- и аудиосигнала (с. 86).

Я хочу слушать звук через колонки телевизора...

Используйте пункт "Аудио Выход" в меню "Настройка" для выбора целевого устройства вывода сигналов, входящих в аппарат (с. 83). В качестве целевого устройства вывода можно использовать колонки телевизора.

Я хочу изменить язык экранного меню...

Используйте пункт "Язык" в меню "Настройка" чтобы выбрать один из следующих языков: английский, японский, французский, немецкий, испанский, русский, итальянский и китайский (с. 27).

Я хочу обновить встроенное программное обеспечение...

Используйте пункт "Обновление по сети" (с. 97) в меню "Настройка" или пункт "UPDATE" (с. 96) в меню "ADVANCED SETUP" для обновления встроенного программного обеспечения аппарата.

Имеется также множество других параметров, с помощью которых можно настраивать аппарат. Подробнее об этом см. на следующих страницах.

- Настройки функции SCENE (с. 43)
- Настройки звука/видео и информация о сигнале для каждого источника (с. 72)
- Настройки различных функций (с. 77)
- Настройки системы (с. 94)

Названия компонентов и их функции

Передняя панель

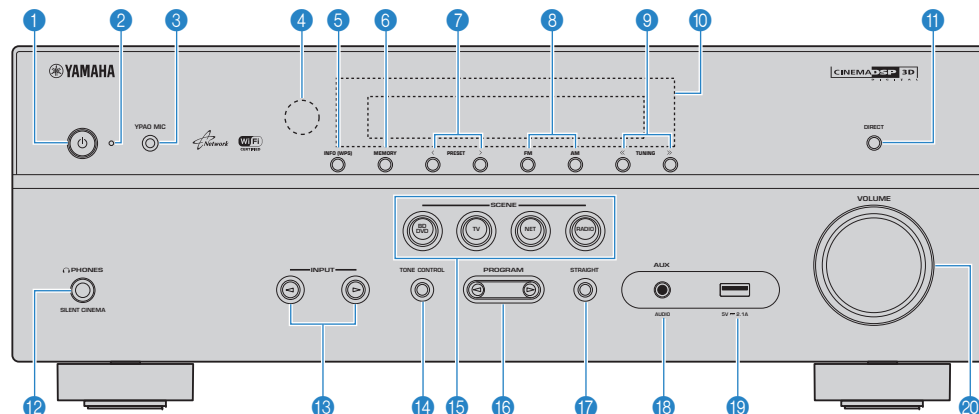

- 1** **Кнопка питания**
Включение/выключение (переход в режим ожидания) аппарата.
- 2** **Индикатор режима ожидания**
Загорается, когда аппарат находится в режиме ожидания, в любом из следующих случаев:
 - Режим HDMI Контроль включен (с. 83)
 - Режим В режим ожидания включен (с. 83)
 - Режим Сеть режим ожидания включен (с. 92)
 - Заряжается iPod (с. 53)
- 3** **Гнездо YPAO MIC**
Для подключения прилагаемого микрофона YPAO (с. 38).
- 4** **Сенсор ДУ**
Получает сигналы с пульта ДУ (с. 4).
- 5** **Кнопка INFO (WPS)**
Выбор информации, отображаемой на дисплее передней панели (с. 71).
(только для RX-V577)
Вход в настройки для беспроводного подключения к сети LAN (настройка кнопки WPS) при нажатии и удерживании в течение 3 секунд (с. 30).
- 6** **Кнопка MEMORY**
Сохранение FM/AM-станций в качестве предустановленных радиостанций (с. 50).
- 7** **Кнопки PRESET**
Выбор предустановленной FM/AM-радиостанции (с. 51).
- 8** **Кнопки FM и AM**
Переключение между диапазонами FM и AM (с. 49).
- 9** **Кнопки TUNING**
Выбор радиочастоты (с. 49).
- 10** **Дисплей передней панели**
Отображение информации (с. 8).
- 11** **Кнопка DIRECT**
Включение и выключение режима непосредственного воспроизведения (с. 48).
- 12** **Гнездо PHONES**
Для подключения наушников.
- 13** **Кнопки INPUT**
Выбор источника входного сигнала.
- 14** **Кнопка TONE CONTROL**
Регулировка высокочастотного и низкочастотного диапазона выходного звука (с. 73).
- 15** **Кнопки SCENE**
Выбор сохраненного источника входного сигнала и звуковой программы одним нажатием. А также включение аппарата, когда он находится в режиме ожидания (с. 43).
- 16** **Кнопки PROGRAM**
Выбор звуковой программы или декодера окружающего звучания (с. 44).
- 17** **Кнопка STRAIGHT**
Включение и выключение режима прямого декодирования (с. 47).
- 18** **Гнездо AUX**
Для подключения устройств, таких как портативные аудио плееры (с. 24).
- 19** **Гнездо USB**
Для подключения запоминающего устройства USB (с. 57) или iPod (с. 53).
- 20** **Ручка VOLUME**
Регулировка громкости.

Дисплей передней панели (индикаторы)

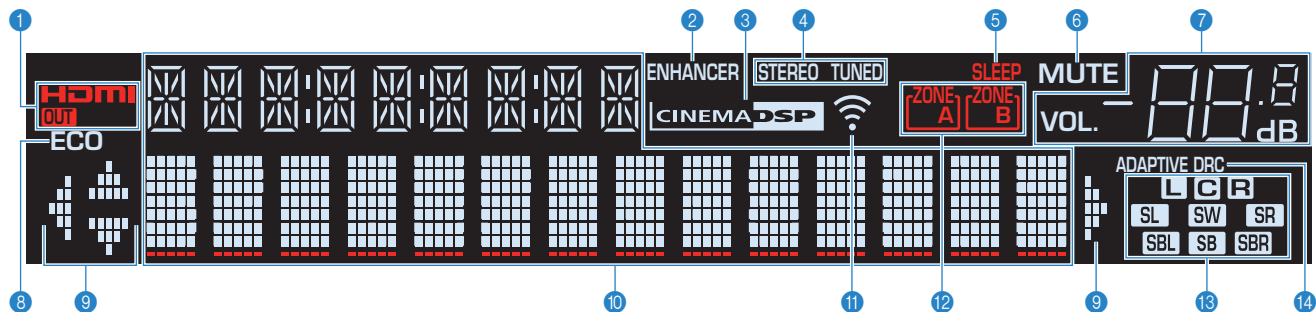

1 HDMI

Загорается, когда поступает или выводится сигнал HDMI.

OUT

Загорается, когда выводится сигнал HDMI.

2 ENHANCER

Загорается при работе Compressed Music Enhancer (с. 48).

3 CINEMA DSP

Загорается при активации режима CINEMA DSP (с. 45) или CINEMA DSP 3D (с. 45).

4 STEREO

Загорается при приеме аппаратом стереофонического радиосигнала FM.

TUNED

Загорается при приеме аппаратом сигнала радиостанции FM/AM.

5 SLEEP

Загорается при включенном таймере сна.

6 MUTE

Мигает во время приглушения аудиосигнала.

7 Индикатор громкости

Используется для отображения текущей громкости.

8 ECO

Загорается при включенном режиме Eco (с. 88).

9 Индикаторы курсора

Показывают работающие в настоящее время клавиши курсора.

10 Окно информации

Используется для отображения текущего состояния (например, названия источника входного сигнала и названия режима звучания). Можно переключать отображаемую информацию, нажимая кнопку INFO (с. 71).

11 Индикатор мощности сигнала (только для RX-V577)

Показывает мощность беспроводного сигнала (с. 28).

12 Индикаторы ZONE (только для RX-V577)

Показывают зону выхода звукового сигнала (с. 70).

13 Индикаторы колонок

Используются для обозначения разъемов колонок, через которые выводятся сигналы.

L Фронтальная колонка (левая)

R Фронтальная колонка (правая)

C Центральная колонка

SL Колонка окружающего звучания (левая)

SR Колонка окружающего звучания (правая)

SBL Тыловая колонка окружающего звучания (левая)*

SBR Тыловая колонка окружающего звучания (правая)*

SB Тыловая колонка окружающего звучания*

SW Сабвуфер

* Только для RX-V577

14 ADAPTIVE DRC

Загорается при работе Adaptive DRC (с. 73).

Задняя панель

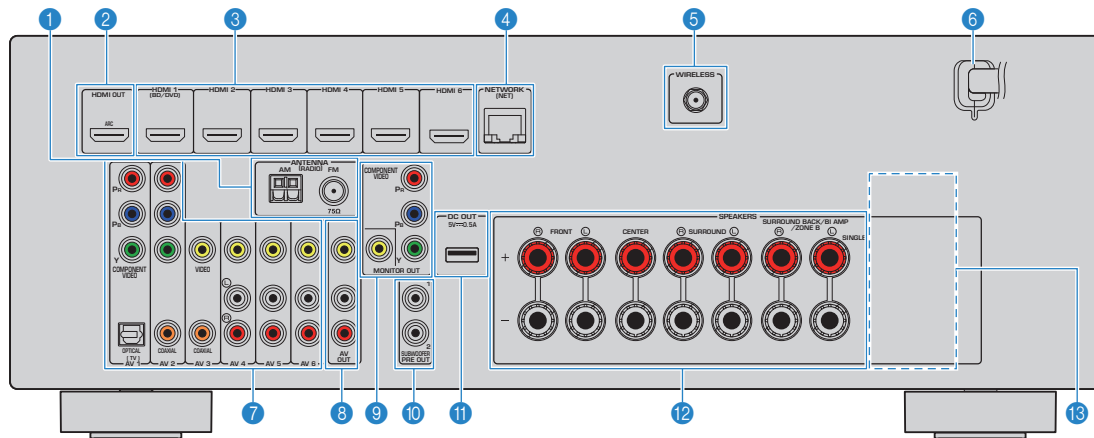

(Модель RX-V577 для США)

* Область вокруг выходных видео-/аудиогнезд обозначена белым цветом непосредственно на устройстве, чтобы избежать ошибок при подключении.

1 Гнезда ANTENNA

Для подключения к антеннам FM и AM (с. 24).

2 Гнездо HDMI OUT

Для подключения к HDMI-совместимому телевизору для вывода видео-/аудиосигналов (с. 19). При использовании функции ARC аудиосигнал телевизора может также вводиться через гнездо HDMI OUT.

3 Гнезда HDMI 1-6

Для подключения к воспроизводящим устройствам, совместимым со стандартом HDMI, и для подачи видео-/аудиосигналов (с. 21).

4 Гнездо NETWORK

Для проводного подключения к сети (с. 25).

5 Гнездо WIRELESS (только для RX-V577)

Для подключения к прилагаемой беспроводной антенне (с. 28).

6 Силовой кабель

Для подключения к настенной розетке переменного тока (с. 26).

7 Гнезда AV 1-6

Для подключения к воспроизводящим видео-/аудиоустройствам и ввода видео-/аудиосигнала (с. 21).

8 Гнезда AV OUT

Для вывода видео- и аудиосигнала на записывающее устройство (например, видеомаягнитофон) (с. 26).

9 Гнезда MONITOR OUT

Гнезда COMPONENT VIDEO:

Для подключения к телевизору, который поддерживает компонентный видеосигнал, и для вывода видеосигнала (с. 21).

Гнездо VIDEO:

Для подключения к телевизору, который поддерживает композитный видеосигнал, и вывода видеосигнала (с. 21).

10 Гнезда SUBWOOFER PRE OUT 1-2 (RX-V577)

Гнездо SUBWOOFER PRE OUT (RX-V477)

Для подключения к сабвуферу (со встроенным усилителем) (с. 16).



- (только для RX-V577)

К аппарату можно подключить 2 сабвуфера (со встроенным усилителем).

11 Гнездо DC OUT

Для подачи питания на аудио- и видеоборудование Yamaha. Подробнее о подключении смотрите в инструкции по эксплуатации воспроизводящего устройства.

12 Разъемы SPEAKERS

Для подключения к колонкам (с. 16).



- Гнезда SURROUND BACK/BI AMP/ZONE B доступны только на модели RX-V577.

13 VOLTAGE SELECTOR

(Только общая модель)

Выбор положения переключателя в зависимости от величины напряжения в данном регионе (с. 26).

Пульт ДУ

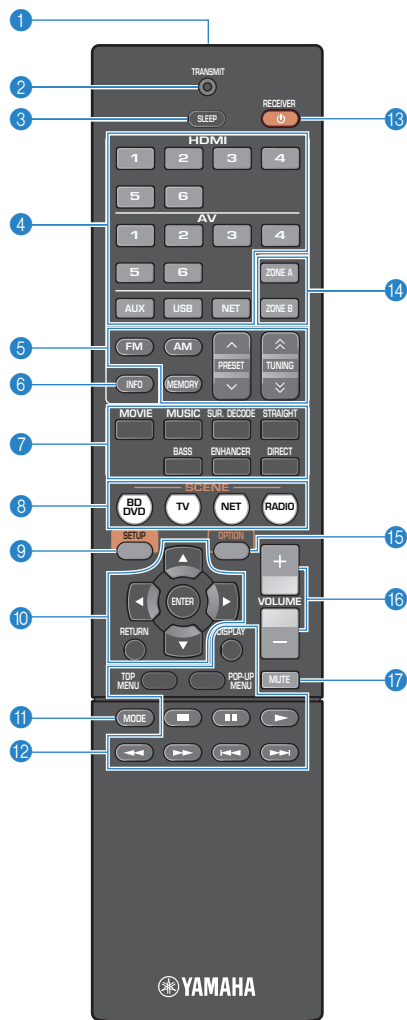

1 Передачик сигнала ДУ

Передача инфракрасных сигналов.

2 Индикатор TRANSMIT

Загорается при передаче сигналов пульта ДУ.

3 Клавиша SLEEP

Автоматическое переключение аппарата в режим ожидания через заданный период времени (таймер сна). Нажимайте, чтобы задать период (120 мин., 90 мин., 60 мин., 30 мин., выключено).

4 Клавиши выбора входа

Выбор источника входного сигнала для воспроизведения.

HDMI 1-6 HDMI 1-6

AV 1-6 AV 1-6

AUX AUX (на передней панели)

USB USB (на передней панели)

NET Сетевые источники (нажимайте до тех пор, пока не будет выбран нужный сетевой источник)

5 Клавиши радио

Управление FM/AM-радио (с. 49).

FM Переключение на радио FM.

AM Переключение на радио AM.

MEMORY Сохранение радиостанций FM/AM в качестве предустановленных.

PRESET Выбор предустановленной станции.

TUNING Выбор радиочастоты.

6 Кнопка INFO

Выбор информации, отображаемой на дисплее передней панели (с. 71).

7 Клавиши выбора режима звучания

Выбор режима звучания (с. 44).

8 Кнопки SCENE

Выбор сохраненного источника входного сигнала и звуковой программы одним нажатием. А также включение аппарата, когда он находится в режиме ожидания (с. 43).

9 Кнопка SETUP

Отображение меню настройки (с. 76).

10 Клавиши управления меню

Клавиши курсора Выбор меню или параметра.
ENTER Подтверждение выбранного пункта.

RETURN Возврат к предыдущему экрану.

11 Кнопка MODE

Переключение между режимами "Stereo" и "Mono" для FM-радиостанций (с. 49).

Переключение в режимы работы iPod (с. 55).

12 Клавиши управления внешним устройством

Настройка параметров воспроизведения для iPod (с. 53), запоминающего устройства USB (с. 57) или медиа-сервера (ПК/ сетевого хранилища данных) (с. 60).

Также вы сможете использовать меню и управлять воспроизводящими устройствами, подключенными к аппарату с помощью кабеля HDMI.



- Воспроизводящие устройства должны поддерживать функцию HDMI Контроль. Однако ресивер Yamaha не гарантирует совместимость со всеми устройствами, поддерживающими функцию HDMI Контроль.

13 Клавиша RECEIVER

Включение/выключение (переход в режим ожидания) аппарата.

14 Кнопки ZONE

Включение и выключение вывода аудиосигнала в зону Zone A или Zone B (с. 70).



- Кнопки ZONE функционируют только на модели RX-V577.

15 Кнопка OPTION

Отображение меню опций (с. 72).

16 Кнопки VOLUME

Регулировка громкости.

17 Кнопка MUTE

Приглушение выводимого звука.

ПОДГОТОВКА

Общая процедура настройки

- 1 Размещение колонок (с. 12)** Выберите схему расположения колонок в зависимости от их числа и разместите их в комнате.
- 2 Подключение колонок (с. 16)** Подключите колонки к аппарату.
- 3 Подключение телевизора (с. 19)** Подключите телевизор к аппарату.
- 4 Подключение воспроизводящих устройств (с. 21)** Вы можете подключать к аппарату видеоустройства (например, BD/DVD-проигрыватели) и аудиоустройства (например, CD-проигрыватели).
- 5 Подключение FM/AM-антенн (с. 24)** Подключите прилагаемые FM/AM-антенны к аппарату.
- 6 Подключение к сети (проводное подключение к LAN) (с. 25)** Подключите аппарат к сети с помощью приобретаемого отдельно сетевого кабеля.
- 7 Подключение записывающих устройств (с. 26)** Подключите записывающие устройства к аппарату.
- 8 Подключение кабеля питания (с. 26)** После того как вышеуказанные подключения будут выполнены, вставьте силовой кабель.
- 9 Выбор языка экранного меню (с. 27)** Выберите нужный язык экранного меню.
- 10 Беспроводное подключение к сети (только для RX-V577) (с. 28)** Подключите аппарат к беспроводной сети.
- 11 Автоматическая оптимизация настроек колонок (YPAO) (с. 38)** Оптимизируйте настройки колонок, такие как баланс громкости и акустические параметры, с учетом вашего помещения (YPAO).

Подготовка полностью завершена. Наслаждайтесь воспроизведением фильмов, музыки, радио и другого содержимого с помощью данного аппарата!

1 Размещение колонок

Выберите схему расположения колонок в зависимости от их числа, а затем разместите колонки и сабвуфер в помещении. в этом разделе описаны типичные примеры расположения колонок.

Предупреждение

- (Только модели для США и Канады)
По умолчанию аппарат настроен на использование колонок с сопротивлением 8 Ω. При подключении колонок с импедансом 6 Ω установите для импеданса колонок аппарата значение "6 Ω MIN". Более подробные сведения см. в разделе "Изменение значения импеданса колонок" (с. 15).
- (Кроме моделей для США и Канады)
Используйте колонки с импедансом не менее 6 Ω

Тип колонок	Сокр.	Функция	Система колонок (число каналов)						
			7.1*1	6.1*1	5.1	5.1 (Virtual CINEMA FRONT)	4.1	3.1	2.1
Фронт левый	FL	Для воспроизведения звука левого/правого каналов (стереозвук).	●	●	●	●	●	●	●
Фронт правый	FR		●	●	●	●	●	●	●
Центр	C	Для воспроизведения звуков центрального канала (например, диалоги и вокал).	●	●	●	●		●	
Тыл левый	SL	Для воспроизведения звука левого/правого каналов окружающего звучания (стереозвук).	●	●	●	●*2	●		
Тыл правый	SR		●	●	●	●*2	●		
Центр.тыл. (лев.)*1	SBL	Для воспроизведения звука тылового левого/правого каналов окружающего звучания (стереозвук).	●						
Центр.тыл. (прав.)*1	SBR		●						
Центр.тыл.*1	SB	Воспроизведение звука, полученного смешиванием сигналов с тылового правого/левого каналов окружающего звучания.		●					
Сабвуфер	SW	Для воспроизведения звуков канала LFE (низкочастотного эффекта) и усиления басовой составляющей других каналов. Канал считается как "0.1".	●	●	●	●	●	●	●

*1 Только для RX-V577

*2 Разместите колонки окружающего звука перед ресивером и задайте для параметра "Virtual CINEMA FRONT" (с. 81) в меню "Настройка" значение "Вкл."



- Модель RX-V577 поддерживает системы колонок с числом каналов от 2 до 7.1, модель RX-V477 поддерживает системы колонок с числом каналов от 2 до 5.1.
- (только для RX-V577)
К аппарату можно подключить два сабвуфера (со встроенным усилителем). Два сабвуфера, подключенные к данному аппарату, выводят одинаковый звук.

7.1-канальная система (только RX-V577)

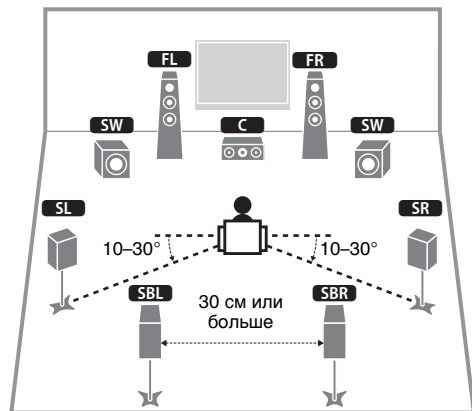

6.1-канальная система (только RX-V577)

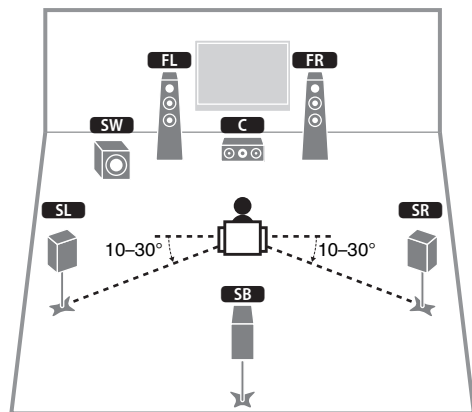

5.1-канальная система

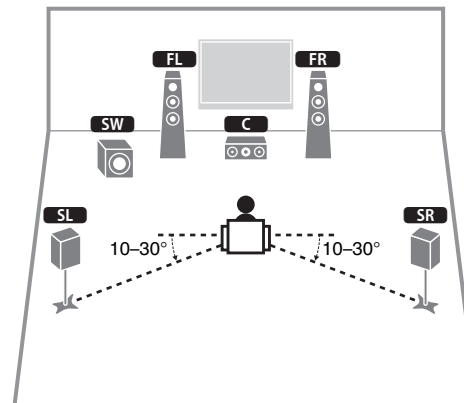

5.1-канальная система (Virtual CINEMA FRONT)

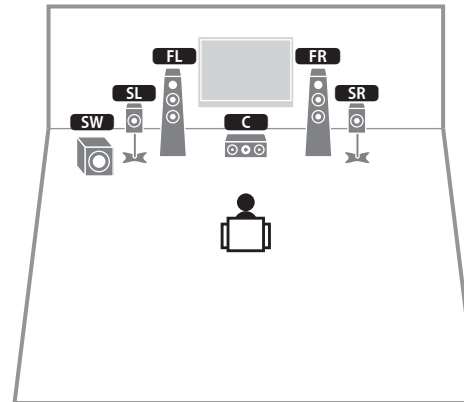

- Для использования этой функции задайте для параметра “Virtual CINEMA FRONT” (стр.78) в меню “Настройка” значение “Вкл.”.



- Теперь вы можете наслаждаться эффектом окружающего звучания даже без центральной колонки (фронтальная 4.1-канальная система).

4.1-канальная система

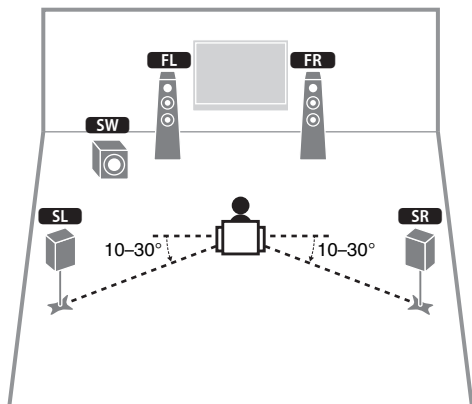

2.1-канальная система

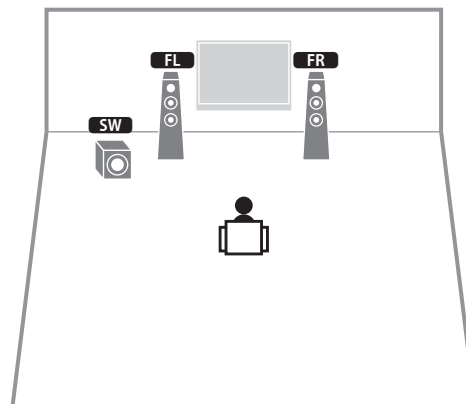

3.1-канальная система

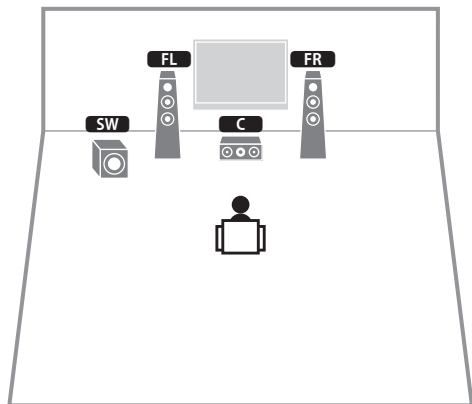

■ Настройка импеданса колонок

(Только модели для США и Канады)

По умолчанию аппарат настроен на использование колонок с сопротивлением 8 Ом. При подключении колонок на 6 Ом установите сопротивление колонок в положение "6 Ω MIN".

- 1** Перед подключением колонок подключите силовой кабель к настенной розетке переменного тока.
- 2** Удерживая кнопку STRAIGHT на передней панели, нажмите кнопку  (питание).

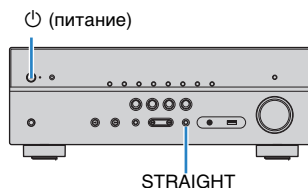

- 3** Убедитесь, что на дисплее передней панели отображается сообщение "SP IMP.":



- 4** Нажмите STRAIGHT, чтобы выбрать значение "6 Ω MIN".
- 5** Нажмите кнопку  (питание), чтобы перевести аппарат в режим ожидания, и извлеките из настенной розетки переменного тока силовой кабель.

Все готово для подключения колонок.

2 Подключение колонок

Подключите колонки, размещенные в комнате, к аппарату. В качестве примера далее приведены схемы подключения для 5.1-канальной и 7.1-канальной системы. При подключении колонок к другим системам см. схему подключения для 5.1-канальной системы.

Предупреждение

- Перед подключением колонок извлеките из настенной розетки переменного тока силовую кабель аппарата и выключите сабвуфер.
- Убедитесь, что жилы кабеля колонки не соприкасаются между собой и не контактируют с металлическими деталями аппарата. Это может привести к повреждению аппарата или колонок. В случае короткого замыкания цепи кабеля колонки при включении аппарата на дисплее передней панели появится сообщение "Check SP Wires".

Кабели, необходимые для подключения (продаются отдельно)

Кабели колонок (по числу колонок)



Штекерный аудиокабель (1 шт.: для подключения сабвуфера)



5.1-канальная система

Аппарат (вид сзади)

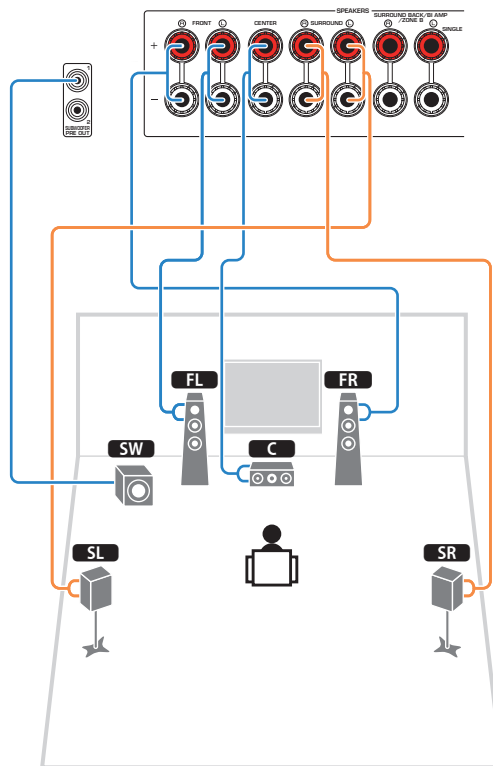

- (только для RX-V577)
К аппарату можно подключать 2 сабвуфера (со встроенным усилителем). Два сабвуфера выводят одинаковый звук.

7.1-канальная система

(только для RX-V577)

Аппарат (вид сзади)

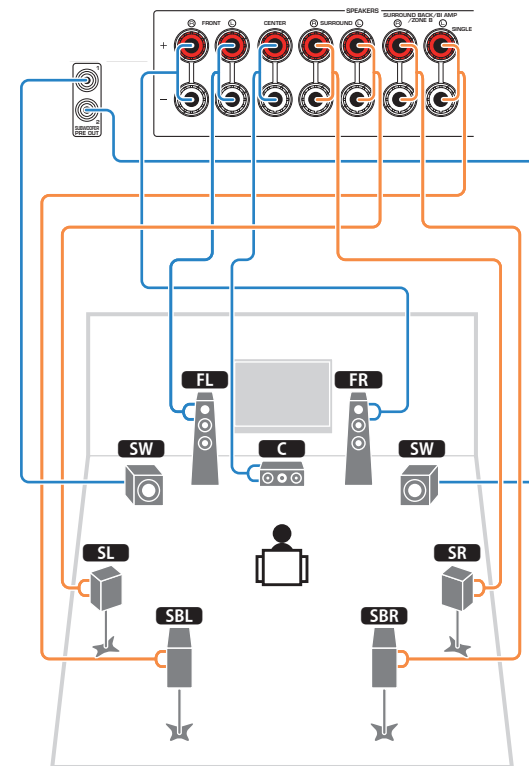

- Если используется только одна тыловая колонка окружающего звучания, подключите ее к гнезду SINGLE (слева).

■ Подключение кабелей колонок

Кабели колонок состоят из двух проводников. Один подключается к отрицательному (-) разъему аппарата и колонки, а другой – к положительному (+). Если провода имеют разный цвет, чтобы их нельзя было перепутать, подключите черный провод к отрицательному разъему, а другой провод – к положительному.

- ① Снимите приблизительно 10 мм изоляции на концах кабеля колонки и надежно скрутите оголенные части проводов.
- ② Открутите разъем на колонке.
- ③ Вставьте оголенные провода кабеля колонки в щель на боковой стороне разъема (правой верхней или левой нижней).
- ④ Затяните разъем.

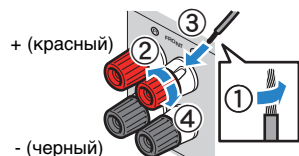

Использование вилки штекерного типа

(Только в моделях для США, Канады, Китая, Австралии и в общих моделях)

- ① Затяните разъем на колонке.
- ② Вставьте вилку штекерного типа в торец разъема.

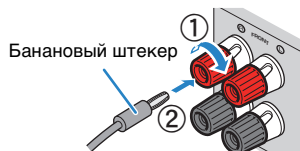

■ Подключение сабвуфера (со встроенным усилителем)

Для подключения сабвуфера используйте штекерный аудиокабель.

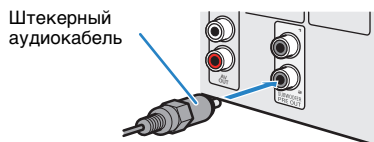

Подключение колонок, поддерживающих соединение с раздельным усилением верхних и нижних частот

(только для RX-V577)

Если используются фронтальные колонки, поддерживающие подключения с двухканальным усилением, подключите эти колонки к гнездам FRONT и гнездам SURROUND BACK/BI-AMP/ZONE B.

Для активации функции двухканального усиления после подключения кабеля питания установите для параметра “Назн.ус.мощн.” (с.79) в меню “Настройка” значение “BI-AMP”.

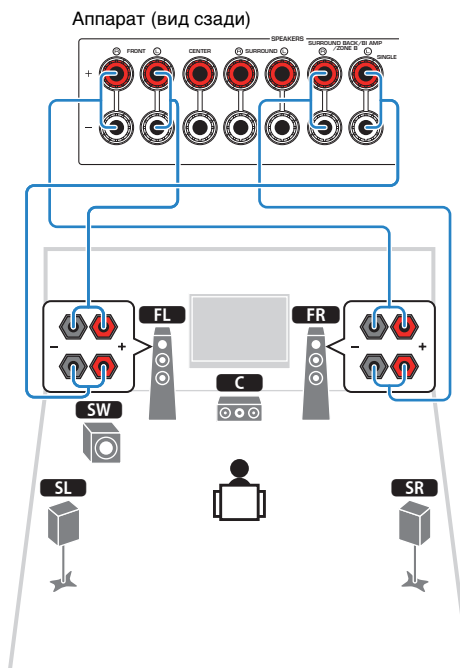

- Тыловые колонки окружающего звучания или колонки Zone B в режиме двухканального усиления использоваться не могут.



- Гнезда FRONT и SURROUND BACK/BI-AMP/ZONE B выводят одинаковый звук.

Предупреждение

- Перед выполнением соединений двухканального усиления извлеките кронштейны или кабели, соединяющие низкочастотный и высокочастотный динамики. Подробнее смотрите инструкцию по эксплуатации колонок. Если не используются соединения с двухканальным усилением, перед подключением кабелей колонок убедитесь, что перемычки или кабели подключены.

Подключение колонок Zone B

(только для RX-V577)

Функция Zone A/B позволяет воспроизводить отдельно источники входного сигнала в комнате, где установлен аппарат (Zone A), и в другой комнате (Zone B). Подключение колонок Zone B описано в разделе “Воспроизведение музыки в нескольких комнатах (только для RX-V577)” (с. 69).



- Тыловые колонки окружающего звучания или 2-х полосные фронтальные колонки не могут быть использованы, пока включена функция Zone B.

Входные и выходные гнезда и кабели

■ Видео/аудиогнезда

□ Гнезда HDMI

Цифровое видео и цифровой звук передаются по одному кабелю. Используйте кабель HDMI.

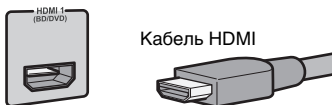

- Используйте 19-штыревой кабель HDMI с логотипом HDMI. Рекомендуется использовать кабель длиной до 5,0 м, чтобы избежать ухудшения качества сигнала.



- Гнезда HDMI поддерживают функции HDMI Контроль, Audio Return Channel (ARC) и передачи видео в формате 3D и 4K Ultra HD (вывод через аппарат).
- Используйте высокоскоростные кабели HDMI и наслаждайтесь видео в формате 3D или 4K Ultra HD.

■ Видеогнезда

□ Гнезда COMPONENT VIDEO

Передача видеосигналов с разделением на три компонента: яркость (Y), насыщенность синего цвета (PB) и насыщенность красного цвета (PR). Используйте компонентный видеокабель с тремя штекерами.



□ Гнезда VIDEO

Используются для передачи аналогового видеосигнала. Используйте штекерный видеокабель.



■ Аудиогнезда

□ Гнезда OPTICAL

Используются для передачи цифрового видеосигнала. Используйте цифровой оптический кабель. Перед использованием кабеля снимите защиту конца (если имеется).



□ Гнезда COAXIAL

Используются для передачи цифрового видеосигнала. Используйте цифровой коаксиальный кабель.

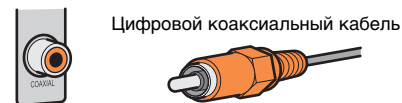

□ Гнезда AUDIO

(Гнезда лев./прав. каналов стереозвук)

Используются для передачи аналогового стереофонического аудиосигнала. Используйте штекерный стереокабель (кабель RCA).



(Мини-гнездо стереокабеля)

Используется для передачи аналоговых стереофонических аудиосигналов. Используйте стереокабель с мини-штекером.



3 Подключение телевизора

Подключите к аппарату телевизор для вывода на него входного видеосигнала аппарата. Вы также можете воспроизводить звук с телевизора на аппарате. Для наилучшего воспроизведения мы рекомендуем подключать телевизор с помощью кабеля HDMI.

■ Подключение HDMI

Подключите телевизор к аппарату с помощью кабеля HDMI и цифрового оптического кабеля.

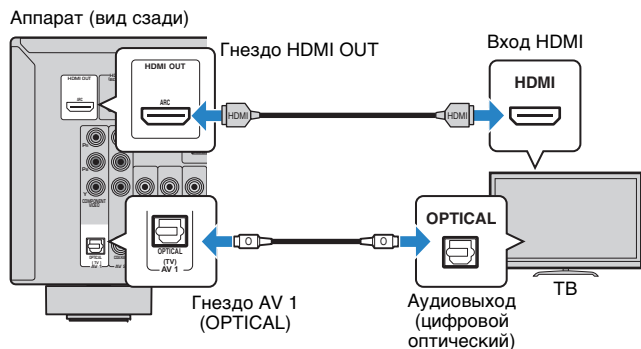

- Подключение телевизора к аппарату с помощью цифрового оптического кабеля не требуется в следующих случаях:
 - Если ваш телевизор поддерживает функцию Audio Return Channel
 - Если вы просматриваете телепрограммы только через телевизионную абонентскую приставку
- Если вы с помощью кабеля HDMI подключите к аппарату телевизор, поддерживающий управление HDMI, то сможете управлять включением и выключением аппарата и регулировать его громкость с помощью пульта ДУ телевизора.

Чтобы использовать функции HDMI Контроль и ARC, необходимо выполнить настройки HDMI на аппарате. Более подробные сведения о настройках см. в разделе “Информация по HDMI” (с. 111).

Функция Audio Return Channel (ARC)

- Функция ARC позволяет передавать аудиосигналы в обоих направлениях. Если вы подключите к аппарату телевизор, поддерживающий ARC с помощью одного кабеля HDMI, вы можете выводить видео/аудиосигнал на телевизор или принимать входной аудиосигнал с телевизора на аппарат.
- При использовании функции ARC, подключайте телевизор к аппарату с помощью кабеля HDMI, который поддерживает функцию ARC.

■ Подключение компонентного / композитного видео

При подключении любого видеоустройства с помощью компонентного видеокабеля подключите телевизор к гнездам MONITOR OUT (COMPONENT VIDEO).

При подключении любого видеоустройства с помощью штекерного видеокабеля подключите телевизор к гнезду MONITOR OUT (VIDEO).



- Если телевизор подключен к аппарату не с помощью кабеля HDMI, вы не сможете выводить сигнал на телевизор через интерфейс HDMI.
- Осуществление операций с помощью экрана телевизора возможно только в том случае, если телевизор подключен к аппарату через интерфейс HDMI.



- При просмотре телепрограмм только через телевизионную абонентскую приставку соединять телевизор и аппарат аудиокабелем не нужно.

□ Подключение COMPONENT VIDEO (с помощью компонентного видеокабеля)

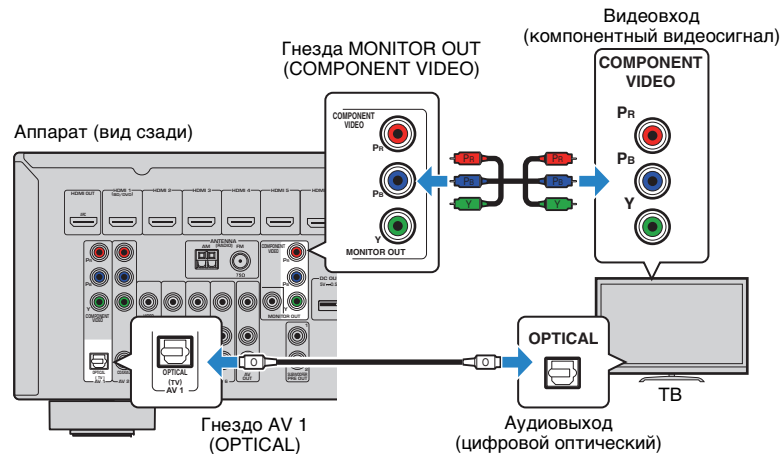

□ Подключение VIDEO (композитное видео) (с помощью штекерного видеокабеля)

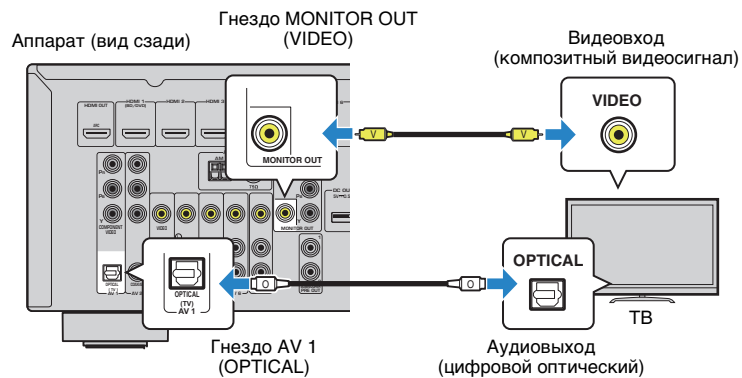

4 Подключение воспроизводящих устройств

Аппарат оснащен различными входными гнездами, в том числе входными гнездами HDMI, и позволяет подключать различные виды воспроизводящих устройств. Сведения о том, как подключить устройство iPod или запоминающее устройство USB, см. на последующих страницах.

- Подключение устройства iPod (с. 53)
- Подключение запоминающего устройства USB (с. 57)

Подключение видеоустройств (таких как BD/DVD-проигрыватели)

Вы можете подключать к аппарату видеоустройства, такие как BD/DVD-проигрыватели, телевизионные абонентские приставки и игровые консоли. Выберите один из следующих способов подключения в зависимости от набора выходных видео/аудиогнезд видеоустройства. Если на видеоустройстве есть выходное гнездо HDMI, рекомендуем использовать подключение HDMI.



- Если комбинация гнезд входных видео/аудиосигналов на аппарате не подходит для вашего видеоустройства, измените эту комбинацию в соответствии с выходными гнездами вашего устройства (с. 22).

Соединение HDMI

Подключите видеоустройство к аппарату с помощью кабеля HDMI.

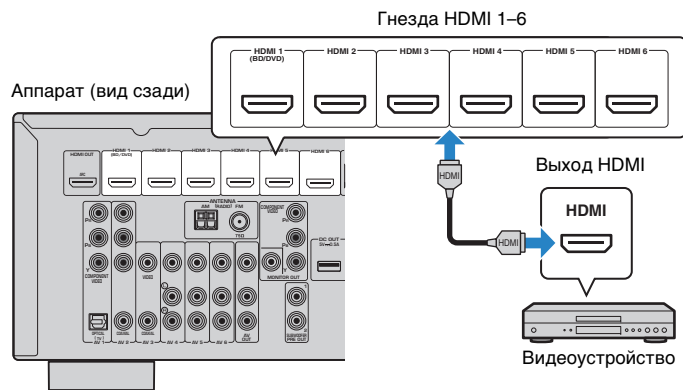

Если в качестве источника входного сигнала аппарата выбрать HDMI 1–6, видео/аудиосигнал, который воспроизводится на видеоустройстве, будет выводиться через аппарат.



- Для просмотра видеоизображений, которые выводятся через гнезда HDMI 1–6, необходимо подключить телевизор к гнезду HDMI OUT аппарата (с. 19–21).

Подключение компонентного видео

Подключите видеоустройство к аппарату с помощью компонентного видеокабеля и аудиокабеля (цифрового оптического или цифрового коаксиального кабеля). Выберите набор входных гнезд на аппарате в зависимости от набора выходных аудиогнезд видеоустройства.

Выходные гнезда на видеоустройстве		Входные гнезда на аппарате
Видео	Аудио	
Компонентный видеосигнал	Цифровой оптический кабель	AV 1 (COMPONENT VIDEO + OPTICAL)
	Цифровой коаксиальный	AV 2 (COMPONENT VIDEO + COAXIAL)
	Аналоговый стереокабель	Вам понадобится изменить комбинацию входных видео/аудиогнезд (с. 22).

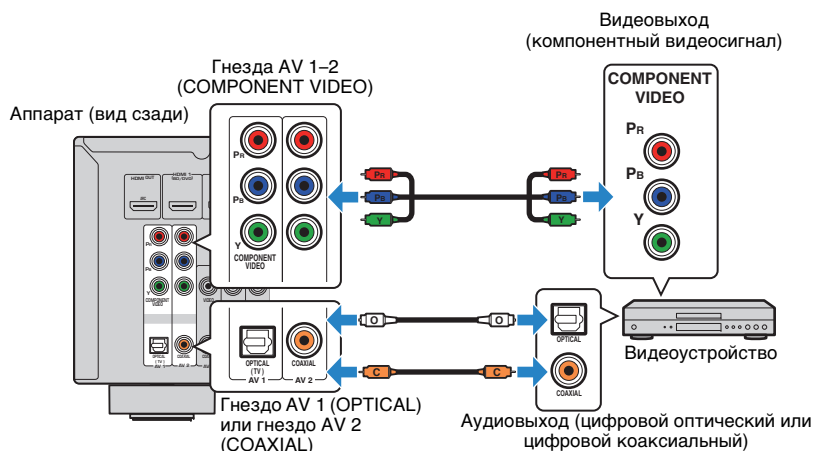

Если в качестве источника входного сигнала аппарата выбрать AV 1–2, видео/аудиосигнал, который воспроизводится на видеоустройстве, будет выводиться через аппарат.



- Для просмотра видеоизображений, которые выводятся через гнезда AV 1–2 (COMPONENT VIDEO), необходимо подключить телевизор к гнездам MONITOR OUT (COMPONENT VIDEO) аппарата (с. 21).

Подключение композитного видео

Подключите видеоустройство к аппарату с помощью штекерного видеокабеля и аудиокабеля (цифрового коаксиального кабеля или стереофонического штекерного кабеля). Выберите набор входных гнезд на аппарате в зависимости от набора выходных аудиогнезд видеоустройства.

Выходные гнезда на видеоустройстве		Входные гнезда на аппарате
Видео	Аудио	
Композитный видеосигнал	Цифровой коаксиальный	AV 3 (VIDEO + COAXIAL)
	Аналоговый (стерео)	AV 4-6 (VIDEO + AUDIO)
	Цифровой оптический кабель	Вам понадобится изменить комбинацию входных видео/аудиогнезд (с. 22).

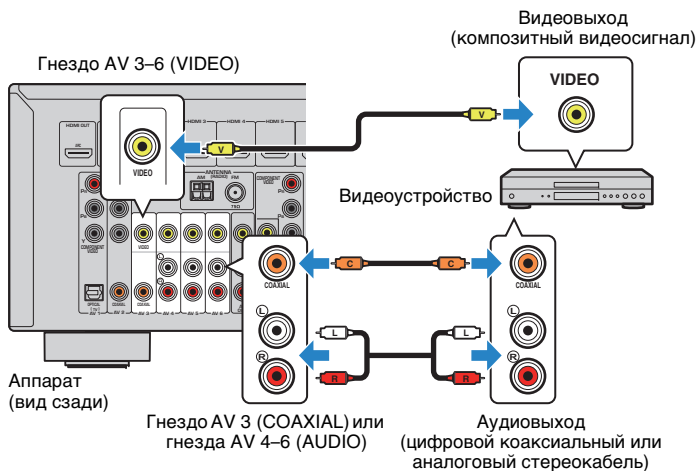

Если в качестве источника входного сигнала аппарата выбрать AV 3-6, видео/аудиосигнал, который воспроизводится на видеоустройстве, будет выводиться через аппарат.



- Для просмотра видеоизображений, которые выводятся через гнезда AV 3-6 (VIDEO), необходимо подключить телевизор к гнезду MONITOR OUT (VIDEO) аппарата (с. 21).

Изменение комбинации входных видео/аудиогнезд

Если комбинация входных видео/аудиогнезд на аппарате не подходит для вашего видеоустройства, измените эту комбинацию в соответствии с выходными гнездами вашего устройства. Можно подключать видеоустройства, в которых предусмотрены следующие выходные видео/аудиогнезда.

Выходные гнезда на видеоустройстве		Входные гнезда на аппарате	
Видео	Аудио	Видео	Аудио
HDMI	Цифровой оптический кабель	HDMI 1-6	AV 1 (OPTICAL)
	Цифровой коаксиальный	HDMI 1-6	AV 2-3 (COAXIAL)
	Аналоговый (стерео)	HDMI 1-6	AV 4-6 (AUDIO)
Компонентный видеосигнал	Аналоговый (стерео)	AV 1-2 (COMPONENT VIDEO)	AV 4-6 (AUDIO)
Композитный видеосигнал	Цифровой оптический кабель	AV 3-6 (VIDEO)	AV 1 (OPTICAL)

Необходимая настройка

Например, если к гнездам AV 2 (COMPONENT VIDEO) и AV 5 (AUDIO) аппарата подключено видеоустройство, измените комбинацию настроек следующим образом.

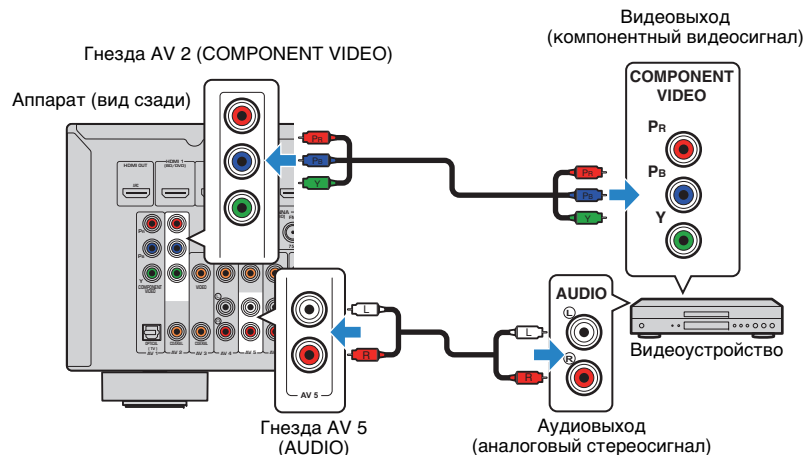

- 1 После подключения к аппарату внешних устройств (таких как телевизор и воспроизводящие устройства) и силового кабеля включите аппарат.
- 2 Нажмите AV 2 для выбора “AV 2” (гнездо входного видеосигнала, которое будет использоваться) в качестве источника входного сигнала.

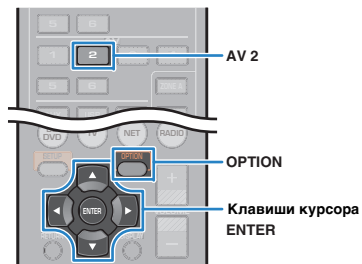

- 3 Нажмите кнопку OPTION.
- 4 С помощью клавиш курсора (Δ/▽) выберите “Audio In” и нажмите ENTER.



- 5 С помощью клавиш курсора (◀/▶) выберите “AV 5” (входное аудиогнездо, которое будет использоваться).



- 6 Нажмите кнопку OPTION.

Настройка завершена.

Если в качестве источника входного сигнала аппарата выбрать “AV 2”, нажав кнопку AV 2, то видео/аудиосигнал, который воспроизводится на видеоустройстве, будет выводиться через аппарат.

Подключение аудиоустройств (таких как CD-проигрыватели)

Подключите к аппарату аудиоустройства, например CD- или MD-проигрыватели. Выберите один из следующих способов подключения в зависимости от набора выходных аудиогнезд аудиоустройства.

Выходные аудиогнезда аудиоустройства	Входные аудиогнезда на аппарате
Цифровой оптический кабель	AV 1 (OPTICAL)
Цифровой коаксиальный	AV 2–3 (COAXIAL)
Аналоговый (стерео)	AV 4–6 (AUDIO)

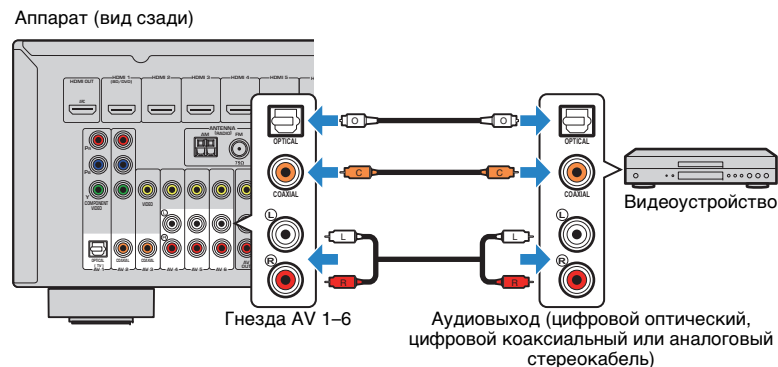

Если выбрать источник входного сигнала, нажав кнопки AV 1–6, аудиосигнал, который воспроизводится на аудиоустройстве, будет выводиться через аппарат.

Подключение к гнезду на передней панели

Используйте гнездо AUX на передней панели для временного подключения к аппарату таких устройств, как видеокамера или портативный аудиоплеер.

Перед подключением устройства к аппарату убедитесь, что устройство остановлено, и уменьшите громкость на аппарате.

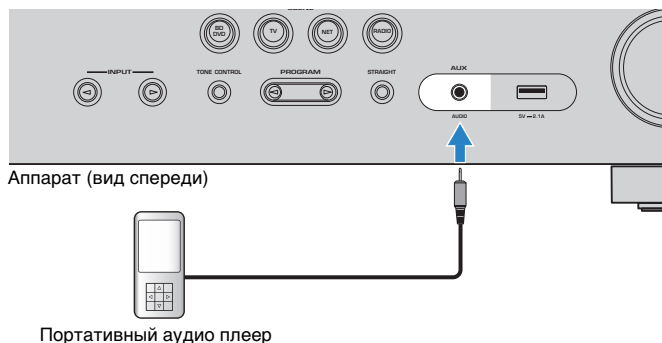

Если в качестве источника входного сигнала аппарата выбрать “AUX”, нажав кнопку AUX, то видео/аудиосигнал, который воспроизводится на видеоустройстве, будет выводиться через аппарат.



- Необходимо подготовить аудиокабели, которые соответствуют выходным гнездам на вашем устройстве.



- Сведения о том, как подключить устройство iPod или запоминающее устройство USB, см. в разделе “Подключение устройства iPod” (с. 53) или “Подключение запоминающего устройства USB” (с. 57).

5 Подключение FM/AM-антенн

Подключите прилагаемые FM/AM-антенны к аппарату.

Закрепите крайнюю часть FM-антенны на стене, а AM-антенну разместите на плоской поверхности.

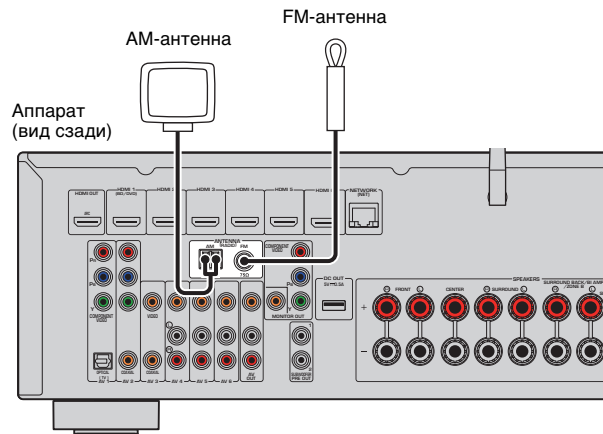

Сборка и подключение AM-антенны

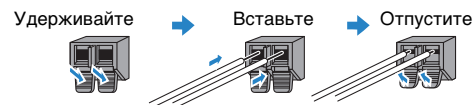
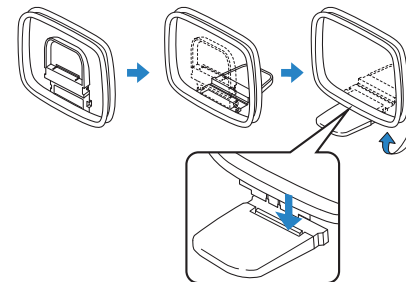

- Отмотайте кабель AM-антенны на необходимую длину.
- Провода рамочной AM-антенны не имеют полярности.

6 Подключение к сети (проводное подключение к LAN)

Для подключения данного аппарата к маршрутизатору используйте продающийся в торговой сети сетевой кабель STP (CAT5 или более скоростной кабель прямого подключения).

Вы можете прослушивать на аппарате интернет-радиостанции или музыкальные файлы, которые хранятся на медиа-серверах, таких как ПК и Network Attached Storage (NAS).

(только для RX-V577)

Вы также можете подключить аппарат к беспроводной сети. Как это сделать, описано в разделе “Беспроводное подключение к сети (только для RX-V577)” (с. 28).

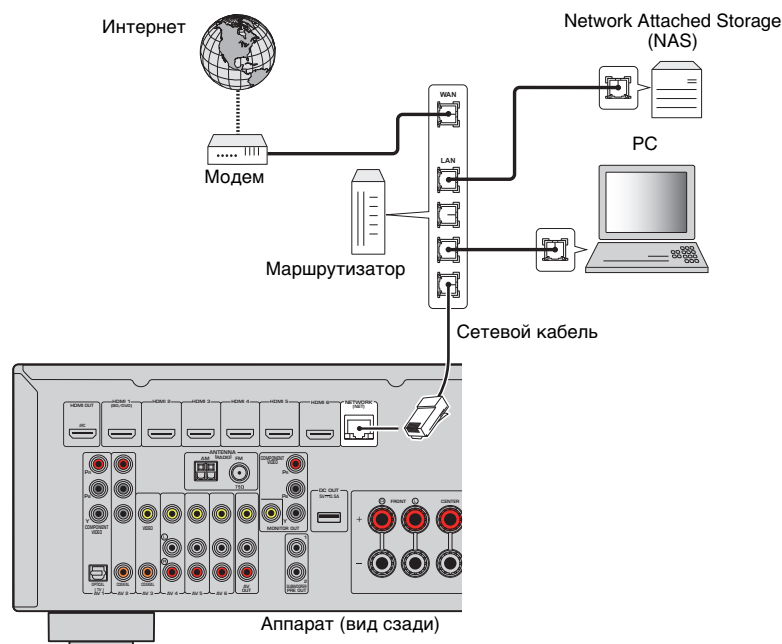

- Некоторые программы защиты данных, установленные на ПК, или настройки брандмауэра сетевых устройств могут заблокировать доступ данного аппарата к сетевым устройствам или Интернету. В таких случаях выполните надлежащую настройку программ защиты данных или брандмауэра.
- Каждый из серверов должен находиться в той же подсети, что и сам аппарат.
- Для использования данной службы через Интернет настоятельно рекомендуем использовать широкополосное соединение.



- При использовании маршрутизатора, поддерживающего функцию DHCP, сетевые параметры (IP-адрес и т. п.) будут назначены аппарату автоматически, т. е. необходимости настраивать сетевые параметры нет. Если ваш маршрутизатор не поддерживает функцию DHCP или вы хотите настроить сетевые параметры вручную, выполните настройку сети (с. 91).
- Вы можете проверить, правильно ли назначены устройству сетевые параметры (такие как IP-адрес и т. п.), в пункте “Информация” (с. 91) меню “Настройка”.

7 Подключение записывающих устройств

Для подключения записывающих видео- и аудиоустройств используются гнезда AV OUT. Через эти гнезда выводятся аналоговые видео/аудиосигналы, выбранные в качестве входящего сигнала.



- Для копирования видео- и аудиозаписей с какого-либо видеоустройства подключите видеоустройство к гнездам AV 4–6 на аппарате.
- Для копирования аудиозаписей с какого-либо аудиоустройства подключите аудиоустройство к гнездам AV 4–6 или гнезду AUX на аппарате.
- Используйте гнезда AV OUT только для подключения записывающих устройств.

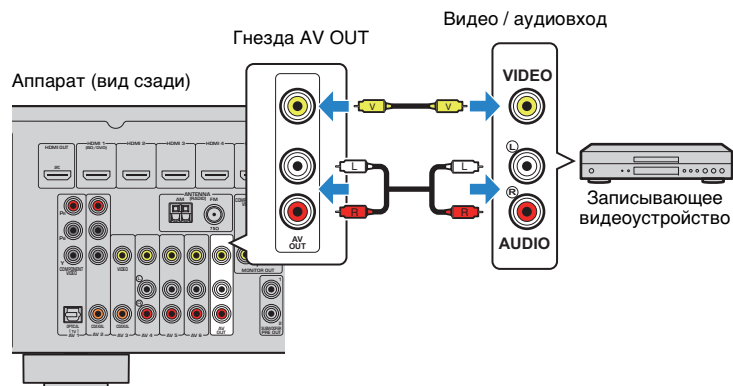

8 Подключение силового кабеля

Перед подключением силового кабеля (только общие модели)

Установите переключатель VOLTAGE SELECTOR в положение, соответствующее величине напряжения в данном регионе. Используются следующие значения напряжения переменного тока: 110–120/220–240 В, 50/60 Гц.



- Убедитесь, что переключатель VOLTAGE SELECTOR аппарата установлен в соответствии с величиной напряжения в данном регионе **ДО ТОГО, КАК** подключить силовой кабель к настенной розетке переменного тока. Ненадлежащая установка переключателя VOLTAGE SELECTOR может привести к повреждению аппарата и созданию потенциальной опасности возгорания.

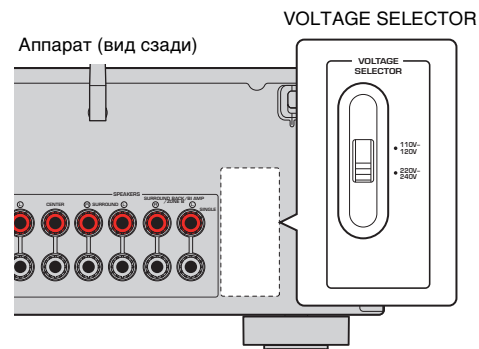

После того как вышеуказанные подключения будут выполнены, вставьте силовой кабель.

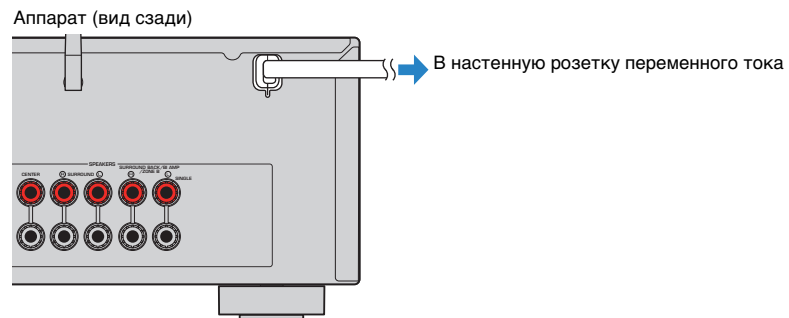



9 Выбор языка экранного меню

Выберите нужный язык экранного меню из следующих языков: английский, японский, французский, немецкий, испанский, русский, итальянский или китайский.

- 1 Нажмите кнопку RECEIVER , чтобы включить аппарат.
- 2 Включите телевизор и выберите источник входного видеосигнала телевизора для вывода видеосигнала с аппарата (гнездо HDMI OUT).



• Осуществление операций с помощью экрана телевизора возможно только в том случае, если телевизор подключен к аппарату через интерфейс HDMI. Если это не так, выполняйте операции с помощью дисплея передней панели.

- 3 Нажмите кнопку SETUP.
- 4 С помощью клавиш курсора выберите “Language” и нажмите ENTER.



- 5 С помощью клавиш курсора выберите нужный язык.

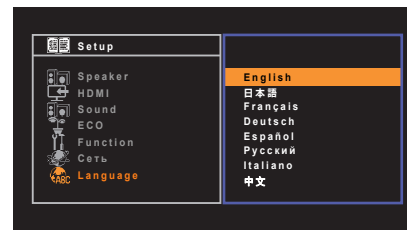

- 6 Для выхода из меню нажмите SETUP.



• Информация на дисплее передней панели отображается только на английском языке.

10 Беспроводное подключение к сети (только для RX-V577)

Подключение беспроводной антенны

Подключите прилагаемую беспроводную антенну к аппарату.
Обязательно выключите аппарат, перед тем как подключать к нему антенну.

Вкрутите

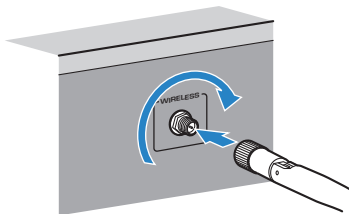

Согните

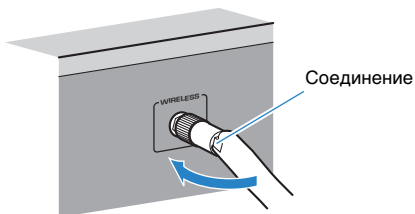

Поверните по часовой стрелке до вертикального положения

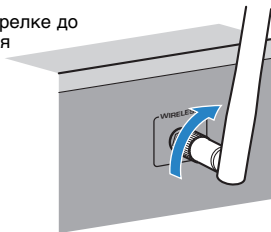

- Не прилагайте к антенне слишком больших усилий. Это может привести к повреждению антенны.
- При установке антенны удерживайте ее за штекер и плотно вкрутите его в гнездо WIRELESS.
- Антенну можно согнуть только в одном направлении. Проверьте ориентацию в месте сгиба и согните антенну в нужном направлении.
- Не подключайте к аппарату другую антенну, кроме как входящую в комплект.
- При упаковке устройства снимите антенну, чтобы избежать ее повреждения.



- Индикатор уровня сигнала на дисплее передней панели указывает на силу беспроводного сигнала.



Выбор способа подключения

Выберите способ подключения в соответствии с вашей сетевой средой.

■ Подключение к беспроводному маршрутизатору (точка доступа)

Подключите аппарат к беспроводному маршрутизатору (точке доступа).

Вы можете прослушивать на аппарате интернет-радиостанции, потоковое радио AirPlay или музыкальные файлы, которые хранятся на медиа-серверах (на ПК или в сетевом хранилище данных).

Вы также можете использовать приложение для смартфона/планшета “AV CONTROLLER” для управления аппаратом с мобильных устройств или прослушивания на нем музыкальных файлов, хранящихся на мобильных устройствах.

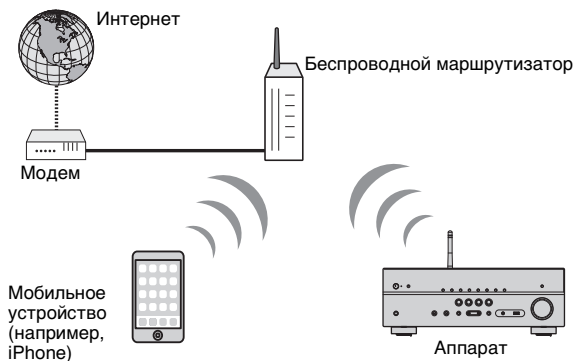

Более подробно данный способ подключения описан в разделе “Подключение аппарата к беспроводной сети” (с. 30).



- Вы не можете использовать беспроводное подключение к LAN одновременно с проводным подключением к LAN (с. 25) или подключением Wireless Direct (с. 36).
- Если аппарат и беспроводной маршрутизатор (точка доступа) расположены слишком далеко друг от друга, устройство не сможет подключиться к беспроводному маршрутизатору (точке доступа). В таком случае разместите их ближе к друг другу.



- Чтобы более подробно узнать о приложении “AV CONTROLLER”, посетите веб-сайт компании Yamaha.

■ Подключение без использования беспроводного маршрутизатора (точки доступа)

Подключите мобильное устройство к аппарату напрямую.

Вы сможете использовать приложение для смартфона/планшета “AV CONTROLLER” для управления аппаратом с мобильных устройств или прослушивания на нем музыкальных файлов, хранящихся на мобильных устройствах.

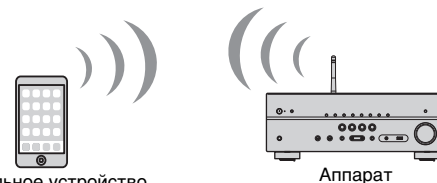

Более подробно данный способ подключения описан в разделе “Подключение мобильного устройства к аппарату напрямую (Wireless Direct)” (с. 36).



- Невозможно использовать подключение Wireless Direct одновременно с проводным подключением к LAN (с. 25) или беспроводным подключением к LAN (с. 28).
- Когда включено подключение Wireless Direct, аппарат не сможет подключиться к сети Интернет. Таким образом, вы не можете использовать любые виды интернет-служб, например, интернет-радио.



- Чтобы более подробно узнать о приложении “AV CONTROLLER”, посетите веб-сайт компании Yamaha.



Подключение аппарата к беспроводной сети

Подключить аппарат к беспроводной сети можно несколькими способами.

Выберите способ подключения в соответствии с вашей сетевой средой.

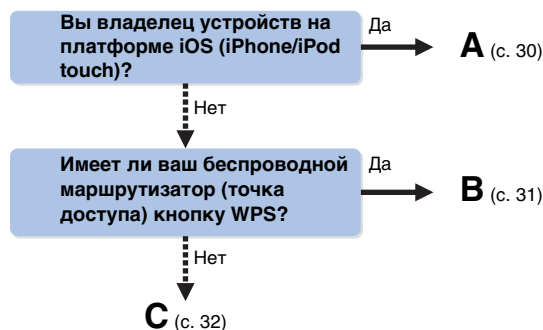

■ A: Использование существующих настроек устройств на платформе iOS

Вы можете легко настроить беспроводное подключение, применив параметры подключения на устройствах iOS (iPhone/iPod touch).

Прежде чем продолжить, убедитесь, что ваше устройство iOS подключено к беспроводному маршрутизатору.



- Вам понадобится устройство с системой iOS 5.0 или более поздней версии. Подробнее о поддерживаемых устройствах см. в разделе “Поддерживаемые устройства и форматы файлов” (с. 109).

1 Нажмите кнопку **RECEIVER** , чтобы включить аппарат.

2 Включите телевизор и выберите источник входного видеосигнала телевизора для вывода видеосигнала с аппарата (гнездо **HDMI OUT**).



- Осуществление операций с помощью экрана телевизора возможно только в том случае, если телевизор подключен к аппарату через интерфейс HDMI.

3 Нажмите кнопку **SETUP**.

4 С помощью клавиш курсора (Δ/∇) выберите “Сеть” и нажмите **ENTER**.

5 С помощью клавиш курсора (Δ/∇) выберите “Сетевое подкл.” и нажмите **ENTER**.

6 С помощью клавиш курсора ($\triangleleft/\triangleright$) выберите “Беспроводное” и нажмите **ENTER**.



- Аппарат может автоматически подключиться к точке доступа, к которой он подключался ранее. При этом появится сообщение об успешном подключении. Вы можете проигнорировать это сообщение и переходить к следующему шагу.

7 С помощью клавиш курсора (Δ/∇) выберите “Передача настроек Wi-Fi (iOS)” и нажмите **ENTER**.

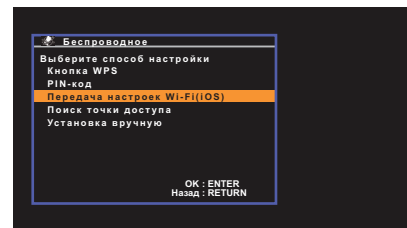

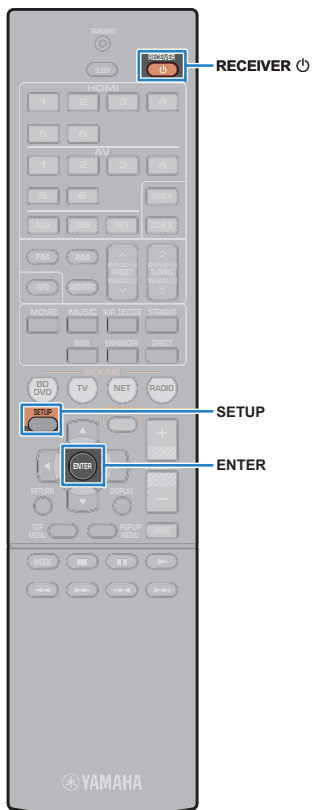

- 8** Подключите устройство iOS к гнезду USB и отключите блокировку экрана на устройстве iOS.

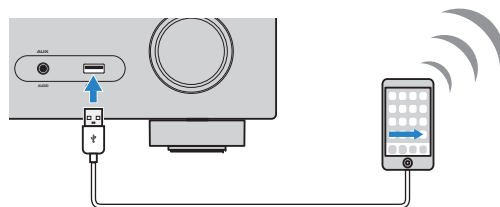

- 9** Нажмите ENTER на пульте ДУ.

- 10** Коснитесь “Allow” (Разрешить) в сообщении, появившемся на экране устройства iOS.

Когда процесс подключения будет завершен, на экране телевизора появится сообщение “Завершено”.

- 11** Для выхода из меню нажмите SETUP.

■ В: Использование конфигурации кнопки WPS

Вы можете легко настроить беспроводное соединение с помощью одного нажатия кнопки WPS.

- 1** Нажмите кнопку RECEIVER , чтобы включить аппарат.

- 2** Нажмите и удерживайте кнопку INFO (WPS) на передней панели в течение 3 секунд.

На дисплее передней панели появится сообщение “Press WPS button on Access Point”.

- 3** Нажмите кнопку WPS на беспроводном маршрутизаторе (точке доступа).

Когда процесс подключения будет завершен, на дисплее передней панели появится сообщение “Completed”.

Если на дисплее появилось сообщение “Not connected”, повторите процесс подключения с шага 1 или попробуйте иной способ подключения.



- В зависимости от модели маршрутизатора беспроводной сети (точки доступа), устройство может не подключиться к нему. В этом случае попробуйте выполнить подключение с помощью функций “Поиск точки доступа” или “Установка вручную” (с. 32).



- Можно использовать функцию “Кнопка WPS” (с. 7) в меню “Настройка” для выполнения беспроводного подключения с помощью кнопки WPS.



■ С: Использование других способов подключения

Если ваш беспроводной маршрутизатор (точка доступа) не поддерживает настройку подключения с помощью кнопки WPS, выполните следующие действия для настройки параметров беспроводной сети.

- 1 Нажмите кнопку **RECEIVER** , чтобы включить аппарат.
- 2 Включите телевизор и выберите источник входного видеосигнала телевизора для вывода видеосигнала с аппарата (гнездо HDMI OUT).



• Осуществление операций с помощью экрана телевизора возможно только в том случае, если телевизор подключен к аппарату через интерфейс HDMI.

- 3 Нажмите кнопку **SETUP**.
- 4 С помощью клавиш курсора (Δ/∇) выберите “Сеть” и нажмите **ENTER**.
- 5 С помощью клавиш курсора (Δ/∇) выберите “Сетевое подкл.” и нажмите **ENTER**.
- 6 С помощью клавиш курсора ($\triangleleft/\triangleright$) выберите “Беспроводное” и нажмите **ENTER**.

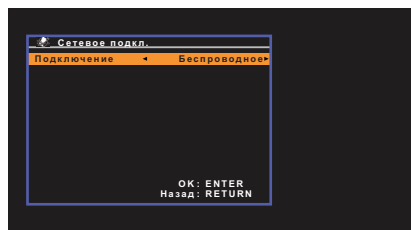

• Аппарат может автоматически подключиться к точке доступа, к которой он подключался ранее. При этом появится сообщение об успешном подключении. Вы можете проигнорировать это сообщение и переходить к следующему шагу.

- 7 С помощью клавиш курсора (Δ/∇) выберите желаемый способ подключения и нажмите **ENTER**.

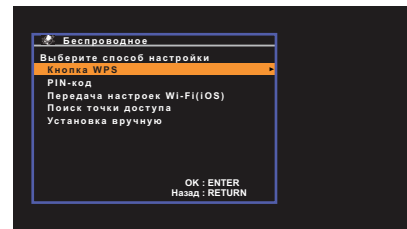

Доступны следующие способы подключения.

Кнопка WPS	Вы можете легко настроить беспроводное соединение с помощью кнопки WPS, читая инструкции на экране телевизора. Просто следуйте инструкциям, отображаемым на экране телевизора.
PIN-код	Вы можете настроить беспроводное соединение, введя PIN-код аппарата в беспроводной маршрутизатор (точку доступа). Этот метод доступен, если беспроводной маршрутизатор (точка доступа) поддерживает метод PIN-кода для WPS. Более подробные сведения о настройках см. в разделе “Использование PIN-кода для WPS” (с. 33).
Передача настроек Wi-Fi (iOS)	См. раздел “Использование существующих настроек устройств на платформе iOS” (с. 30).
Поиск точки доступа	Беспроводное соединение можно настроить с помощью поиска точки доступа. Более подробно этот процесс описан в разделе “Поиск точки доступа” (с. 33).
Установка вручную	Беспроводное подключение можно настроить, введя необходимую информацию (например, SSID) вручную. Более подробно см. в разделе “Настройка беспроводного подключения вручную” (с. 34).

О функции WPS

WPS (Wi-Fi Protected Setup) представляет собой стандарт, разработанный организацией Wi-Fi Alliance, с помощью которого можно легко создать беспроводную домашнюю сеть.



Использование PIN-кода для WPS

Если вы выберете “PIN-код” в качестве способа подключения, на экране телевизора появится список доступных точек доступа.

1 С помощью клавиш курсора (Δ/∇) выберите нужную точку доступа и нажмите ENTER.

На экране телевизора отобразится PIN-код аппарата.

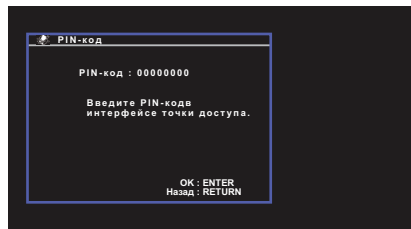

2 Введите PIN-код аппарата в беспроводной маршрутизатор (точку доступа).

Подробнее о настройках смотрите в инструкции по эксплуатации беспроводного маршрутизатора (точки доступа).

3 Нажмите кнопку ENTER, чтобы начать процесс подключения.

Когда процесс подключения будет завершен, на экране телевизора появится сообщение “Завершено”.

Если на дисплее появилось сообщение “не подключен”, повторите процесс подключения с шага 1 или попробуйте иной способ подключения.

4 Для выхода из меню нажмите SETUP.

Поиск точки доступа

Если вы выберете “Поиск точки доступа” в качестве способа подключения, аппарат начнет поиск точек доступа. Спустя некоторое время на экране телевизора появится список доступных точек доступа.

1 С помощью клавиш курсора (Δ/∇) выберите нужную точку доступа и нажмите ENTER.

На экран телевизора будет выведено окно настроек беспроводного подключения.

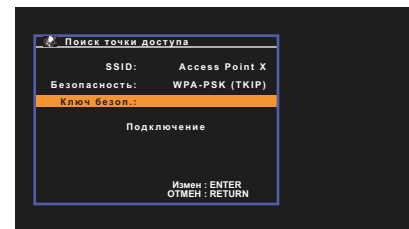

2 Нажмите кнопку ENTER.

3 С помощью клавиш курсора и кнопки ENTER введите ключ безопасности.



Функции кнопок

- [←]/[→]: Перемещение курсора влево и вправо.
- [Aa]: Переключение регистра букв (верхний/нижний).
- [BKSP]: Удаление символа слева от выбранного.
- [Space]: Вставка пробела.
- [DEL]: Удаление выбранного символа.

Завершив ввод ключа, выберите “OK”, чтобы вернуться к предыдущему экрану.



4 С помощью клавиш курсора (Δ/∇) выберите “Подключение” и нажмите ENTER, чтобы начать процесс подключения.

Когда процесс подключения будет завершен, на экране телевизора появится сообщение “Завершено”.

Если на дисплее появилось сообщение “не подключен”, повторите процесс подключения с шага 1 или попробуйте иной способ подключения.

5 Для выхода из меню нажмите SETUP.

Настройка беспроводного подключения вручную

Если вы выберете “Установка вручную” в качестве способа подключения, на экране телевизора появится окно настройки беспроводного подключения.

Вам нужно задать SSID (имя сети), метод шифрования и ключ безопасности для вашей сети.

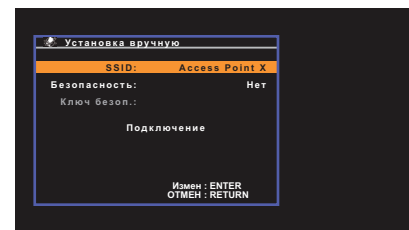

1 С помощью клавиш курсора (Δ/∇) выберите “SSID” и нажмите ENTER.

2 С помощью клавиш курсора и кнопки ENTER введите SSID точки доступа.



Завершив ввод ключа, выберите “ОК”, чтобы вернуться к предыдущему экрану.



- 3** С помощью клавиш курсора (Δ/∇) выберите пункт “Безопасность”, а затем с помощью клавиш курсора ($\triangleleft/\triangleright$) выберите нужный метод шифрования.

Возможные значения

Нет, WEP, WPA-PSK (TKIP), WPA-PSK (AES), WPA2-PSK (AES), Смешанный режим



- Если вы выберите “Нет”, соединение может быть небезопасным, так как связь не шифруется.

- 4** С помощью клавиш курсора (Δ/∇) выберите “Ключ безоп.” и нажмите ENTER.



- Если на шаге 3 вы выбрали “Нет”, то эта команда будет недоступна.

- 5** С помощью клавиш курсора и кнопки ENTER введите ключ безопасности.

Если вы выбрали “WEP” в шаге 3, введите 5- или 13-символьную строку, или же 10 или 26 шестнадцатеричных цифр.

Если на шаге 3 вы выбрали метод, отличный от “WEP”, введите символьную строку от 8 до 63 символов, или же 64 шестнадцатеричных цифры.

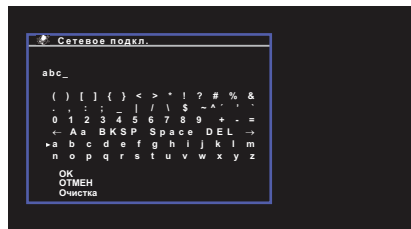

Завершив ввод ключа, выберите “OK”, чтобы вернуться к предыдущему экрану.

- 6** С помощью клавиш курсора (Δ/∇) выберите “Подключение” и нажмите ENTER, чтобы начать процесс подключения.

Когда процесс подключения будет завершен, на экране телевизора появится сообщение “Завершено”.

Если на экране появилось сообщение “не подключен”, убедитесь, что вся информация введена правильно, и повторите шаги с пункта 1.

- 7** Для выхода из меню нажмите SETUP.



Подключение мобильного устройства к аппарату напрямую (Wireless Direct)

Выполните шаги, описанные ниже, чтобы подключить мобильное устройство к аппарату напрямую.



• Соединение Wireless Direct может быть небезопасным, так как связь недостаточно шифруется. Аппарат может сработать устройством воспроизведения для беспроводных устройств, подключенные к нему без разрешения.

1 Нажмите кнопку **RECEIVER** , чтобы включить аппарат.

2 Включите телевизор и выберите источник входного видеосигнала телевизора для вывода видеосигнала с аппарата (гнездо **HDMI OUT**).



• Осуществление операций с помощью экрана телевизора возможно только в том случае, если телевизор подключен к аппарату через интерфейс HDMI.

3 Нажмите кнопку **SETUP**.

4 С помощью клавиш курсора (Δ/∇) выберите “Сеть” и нажмите **ENTER**.

5 С помощью клавиш курсора (Δ/∇) выберите “Сетевое подкл.” и нажмите **ENTER**.

6 С помощью клавиш курсора ($\triangleleft/\triangleright$) выберите “Wireless Direct” и нажмите **ENTER**.

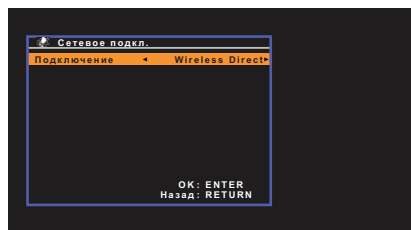

7 С помощью клавиш курсора (Δ/∇) выберите пункт “Безопасность”, а затем с помощью клавиш курсора ($\triangleleft/\triangleright$) выберите нужный метод шифрования.

Возможные значения

Нет, WEP



• Если вы выбрали “Нет”, соединение может быть небезопасным, так как связь не шифруется.

8 С помощью клавиш курсора (Δ/∇) выберите “Ключ безоп.” и нажмите **ENTER**.



• Если на шаге 7 вы выбрали “Нет”, то эта команда будет недоступна.

9 С помощью клавиш курсора и кнопки **ENTER** введите ключ безопасности.

Введите 5- или 13-символьную строку.



Завершив ввод ключа, выберите “OK”, чтобы вернуться к предыдущему экрану.



• Прежде чем перейти к следующему шагу, запишите следующую информацию. Эта информация вам будет необходима для выполнения настроек Wi-Fi на мобильном устройстве.

- Имя сети SSID, отображенное на экране телевизора
- Ключ безопасности, который вы только что ввели



10 С помощью клавиш курсора (Δ/∇) выберите “Сохранить” и нажмите ENTER, чтобы сохранить настройки.

Это завершает процесс настроек, и на экране телевизора появится сообщение “Завершено”.

Далее, выполните настройки Wi-Fi на мобильном устройстве.

11 Выполнение настроек Wi-Fi на мобильном устройстве.

Подробнее о настройках вашего мобильного устройства см. в инструкции по его эксплуатации.

- ① Включите функцию Wi-Fi на мобильном устройстве.
- ② Выберите SSID, отображенный на шаге 9, из списка имеющихся точек доступа.
- ③ Когда вам будет предложено ввести пароль, введите ключ безопасности, отображенный на шаге 9.

12 Для выхода из меню нажмите SETUP.



11 Автоматическая оптимизация настроек колонок (YPAO)

Функция Yamaha Parametric room Acoustic Optimizer (YPAO) определяет подключения колонок и измеряет расстояние между ними и положением слушателя, а затем автоматически оптимизирует настройки колонок, такие как баланс громкости и акустические параметры, в соответствии с характеристиками вашего помещения.



- При использовании YPAO учитывайте следующее.
 - Использовать функцию YPAO следует после подключения к аппарату телевизора и колонок.
 - Во время измерения тестовые сигналы выводятся с высокой громкостью. Убедитесь, что тестовые сигналы не испугают маленьких детей.
 - Тестовые сигналы во время измерения выводятся с высокой громкостью.
 - Во время измерения сохраняйте в комнате максимальную тишину.
 - Не подключайте к аппарату наушники.
 - Не стойте между колонками и микрофоном YPAO во время измерения (около 3 минут).

1 Нажмите кнопку **RECEIVER** , чтобы включить аппарат.

2 Включите телевизор и выберите источник входного видеосигнала телевизора для вывода видеосигнала с аппарата (гнездо **HDMI OUT**).



- Осуществление операций с помощью экрана телевизора возможно только в том случае, если телевизор подключен к аппарату через интерфейс HDMI. Если это не так, выполняйте операции с помощью дисплея передней панели.

3 Включите сабвуфер и установите его громкость наполовину. Если переходная частота регулируется, установите для нее максимальное значение.

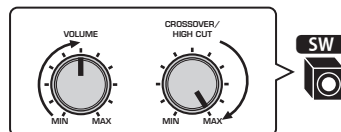

- (только для RX-V577)
При использовании двухканального усиления или колонок Zone B, перед запуском YPAO установите для параметра “Назн.ус.мощн.” (с.79) в меню “Настройка” соответствующее значение.

4 Установите микрофон YPAO на уровне ушей в положении прослушивания и подключите его к гнезду YPAO MIC на передней панели.



- Установите микрофон YPAO в положение прослушивания (на уровне ушей). В качестве подставки для микрофона рекомендуется использовать штатив. Воспользуйтесь винтами штатива для закрепления микрофона.

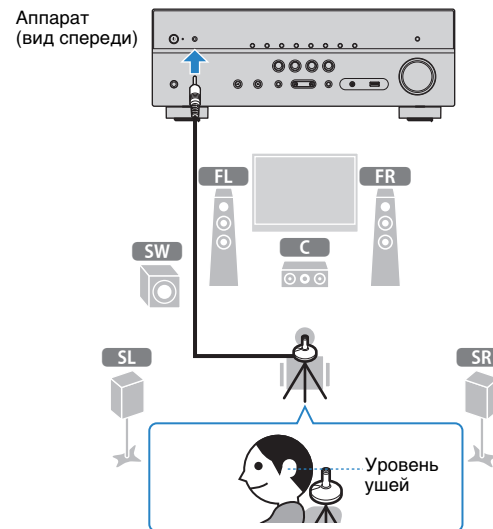

На экран телевизора будет выведено следующее изображение.

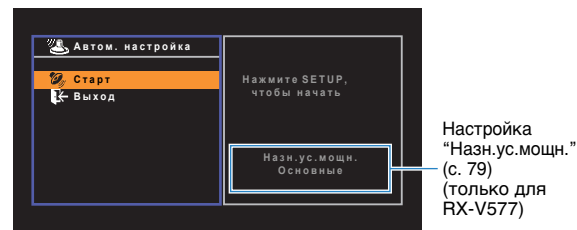



5 Чтобы начать измерение, с помощью клавиш курсора выберите “Старт” и нажмите SETUP.

Измерение начнется через 10 секунд. Нажмите кнопку ENTER, чтобы сразу же начать измерение.



- Чтобы временно остановить измерение, нажмите кнопку RETURN и выполните процедуру, описанную в разделе “Сообщения об ошибках” (с. 40).

По окончании измерения на экране телевизора появится следующая индикация.

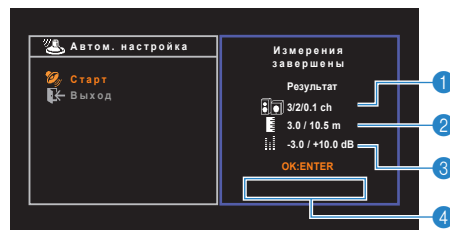

- 1 Число колонок (фронтальные/тыловые/сабвуфер)
- 2 Расстояние до колонок (минимальное/максимальное)
- 3 Диапазон регулирования уровня выходного сигнала колонок
- 4 Предупреждение (если оно доступно)



- Если появится сообщение об ошибке (например, E-1) или предупреждение (например, W-1), см. разделы “Сообщения об ошибках” (с. 40) или “Предупреждения” (с. 41).



- При возникновении проблем с какой-либо из колонок, мигающие индикаторы колонок на передней панели укажут на это.
- Если (при использовании дисплея передней панели) появляются многочисленные предупреждения, используйте клавиши курсора (Δ/∇) для проверки других предупреждений.

6 Чтобы сохранить результаты измерения, с помощью клавиш курсора (\leftarrow/\rightarrow) выберите “СОХР.” и нажмите ENTER.

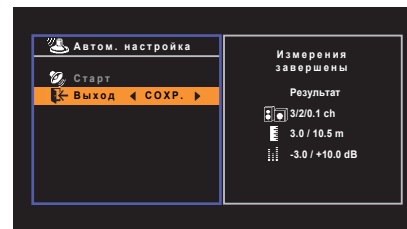

Будут применены откорректированные настройки колонок.



- Чтобы завершить измерение без сохранения результатов, выберите “ОТМЕН”.

7 Отключите микрофон YPAO от аппарата.

На этом оптимизация настроек колонок завершена.

Предупреждение

- Микрофон YPAO чувствителен к теплу, поэтому не следует помещать его в места, где он может подвергаться воздействию прямых солнечных лучей или высокой температуры (например, не следует класть микрофон на аудио/видеооборудование).

Сообщения об ошибках

Если во время измерения отображается какое-либо сообщение об ошибке, устраните проблему и выполните YPAO еще раз.

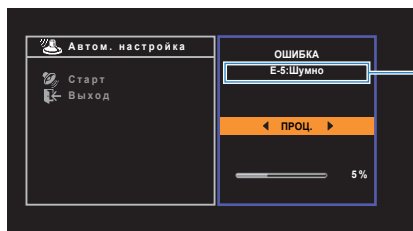

Сообщение об ошибке

Экран телевизора



Дисплей передней панели

■ Процедура устранения ошибок

1 Проверьте содержимое сообщения об ошибке и нажмите ENTER.

2 С помощью клавиш курсора (</>) выберите нужное действие.

Выход из измерения YPAO:

- ① Выберите “ВЫХОД” и нажмите ENTER.
- ② С помощью клавиш курсора (Δ/▽) выберите “Выход” и нажмите ENTER.
- ③ Отключите микрофон YPAO от аппарата.

Для повтора измерения YPAO с самого начала:

Выберите “НАСТР.” и нажмите ENTER.

Для продолжения текущего измерения YPAO (только для E-5 и E-9):

Выберите “ПРОЦ.” и нажмите ENTER.

Сообщение об ошибке	Вероятная причина	Метод устранения
E-1:Нет фронт.к. (E-1:NO FRNT SP)	Фронтальные колонки не обнаружены.	Выполните выход из YPAO, выключите аппарат, а затем проверьте подключения колонок.
E-2:Нет тыл.кол. (E-2:NO SUR SP)	Одна из колонок окружающего звучания не может быть обнаружена.	
E-4:SBR → SBL (E-4:SBR → SBL)	Тыловая колонка окружающего звучания подключена только справа.	Если используется только одна тыловая колонка окружающего звучания, ее следует подключить к гнезду SINGLE (слева). Выполните выход из YPAO, выключите аппарат и повторно подключите колонки.
E-5:Шумно (E-5:NOISY)	Слишком высокий уровень шума.	Соблюдайте тишину в комнате и повторно выполните YPAO. При выборе “ПРОЦ.” YPAO снова производит измерения и игнорирует любые обнаруженные шумы.
E-6:Тылы контр. (E-6:CHECK SUR)	Тыловые колонки окружающего звучания подключены, а колонки окружающего звучания не подключены.	При использовании тыловых колонок окружающего звучания колонки окружающего звучания должны быть подключены. Выполните выход из YPAO, выключите аппарат и повторно подключите колонки.
E-7:Нет микроф. (E-7:NO MIC)	Микрофон YPAO отключен.	Надежно подключите микрофон YPAO к гнезду YPAO MIC и повторно запустите YPAO.
E-8:Нет сигнала (E-8:NO SIGNAL)	Микрофон YPAO не может определить тестовые тональные сигналы.	Надежно подключите микрофон YPAO к гнезду YPAO MIC и повторно запустите YPAO. Если эта ошибка повторится, обратитесь к авторизованному дилеру или в ближайший сервисный центр Yamaha.
E-9:Остановите (E-9:CANCEL)	Измерение остановлено.	Повторно запустите YPAO или выйдите из системы, если это необходимо.
E-10:Внутр.ошибка (E-10:INTERNAL)	Произошла внутренняя ошибка.	Выйдите из YPAO, а затем выключите и снова включите аппарат. Если эта ошибка повторится, обратитесь к авторизованному дилеру или в ближайший сервисный центр Yamaha.



- Текст в скобках обозначает индикацию на дисплее передней панели.

Предупреждения

Если после измерения выводится предупреждение, результаты измерения все-таки можно сохранить, выполнив инструкции на экране. Тем не менее, для получения оптимальных настроек колонок для аппарата рекомендуется повторить измерение YPAO.

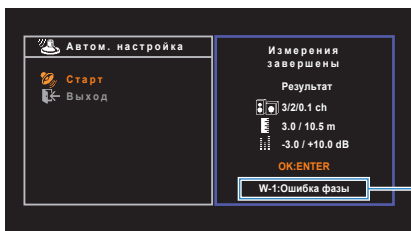

Экран телевизора

Проблема с колонкой (мигает)



Дисплей передней панели

■ Процедура обработки предупреждений

1 Проверьте содержимое предупреждения и нажмите ENTER.

2 С помощью клавиш курсора (</>) выберите нужное действие.

Для сохранения результатов измерения:

Выберите "СОХР." и нажмите ENTER.

Для отмены результатов измерения:

Выберите "ОТМЕН" и нажмите ENTER.

3 Отключите микрофон YPAO от аппарата.

Предупреждение	Вероятная причина	Метод устранения
W-1:Ошибка фазы (W-1:PHASE)	Возможно, при подключении была перепутана полярность (+/-) кабеля колонки.	<p>Проверьте подключение кабеля (+/-) колонки, с которой возникла проблема.</p> <p>Если колонка подключена неправильно: Выключите аппарат, а затем повторно подключите кабель колонки.</p> <p>Если колонка подключена правильно: В зависимости от типа колонок или помещения это сообщение может отображаться даже в случае правильного подключения колонок. В данном случае вы можете проигнорировать это сообщение.</p>
W-2:Большое раст. (W-2:DISTANCE)	Колонка расположена на расстоянии более 24 метров от положения прослушивания.	Выйдите из YPAO, выключите аппарат, а затем расположите колонку, с которой возникла проблема, на расстоянии до 24 метров от положения прослушивания.
W-3:Ошибка уровн. (W-3:LEVEL)	Обнаружена значительная разница в громкости колонок.	Проверьте среднюю громкость прослушивания и подключение кабелей (+/-) каждой колонки, а также громкость сабвуфера. Если возникла какая-либо проблема, выйдите из YPAO, выключите аппарат, а затем повторно подключите кабель колонки или откорректируйте расположение колонок. По возможности рекомендуется использовать одинаковые колонки или колонки с как можно более похожими характеристиками.



• Текст в скобках обозначает индикацию на дисплее передней панели.

ВОСПРОИЗВЕДЕНИЕ

Основная процедура воспроизведения

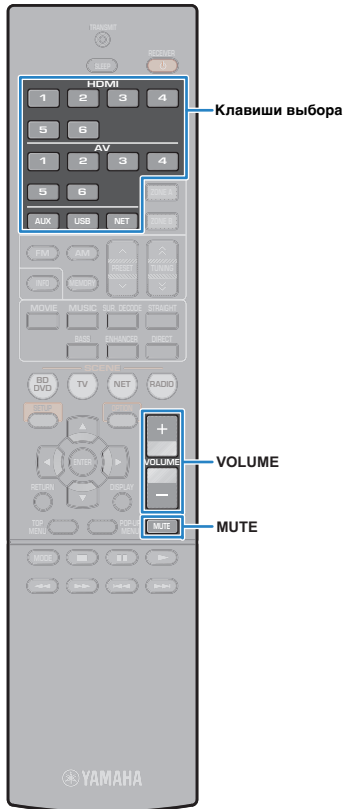

- 1** Включите внешние устройства (например, телевизор или BD/DVD-проигрыватель), подключенные к аппарату.
- 2** Воспользуйтесь клавишами выбора входа для выбора источника входного сигнала.
- 3** Начните воспроизведение на внешнем устройстве или выберите радиостанцию.
См. инструкцию по эксплуатации внешнего устройства.
Для получения подробной информации о следующих операциях см. последующие страницы.
 - Прослушивание FM/AM-радио (с. 49)
 - Воспроизведение музыки с iPod (с. 53)
 - Воспроизведение музыки с запоминающего устройства USB (с. 57)
 - Воспроизведение музыки на медиа-серверах (ПК/NAS) (с. 60)
 - Прослушивание интернет-радио (с. 64)
 - Воспроизведение музыки с помощью AirPlay (с. 67)
- 4** Нажмите кнопку **VOLUME** для регулировки громкости.



- Для приглушения выводимого звука нажмите кнопку MUTE. Снова нажмите кнопку MUTE для восстановления громкости вывода звука.
- Чтобы отрегулировать настройки высоких частот/басов, используйте меню "Опция" или кнопку TONE CONTROL на передней панели (с. 73).

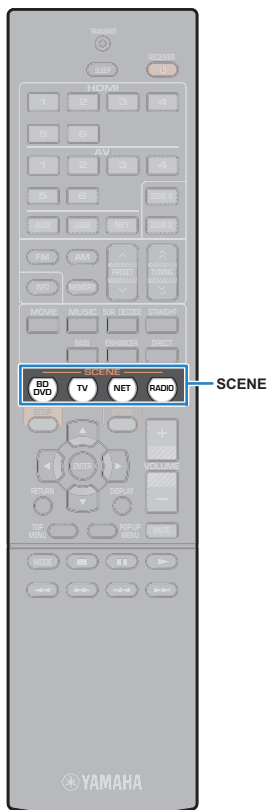

Выбор источника входного сигнала и избранных настроек одним нажатием (SCENE)

Функция SCENE позволяет одним нажатием выбрать назначенный источник входного сигнала, звуковую программу, зону (только для RX-V577), а также выполнить включение или выключение Compressed Music Enhancer.

1 Нажмите кнопку SCENE.

Это позволит выбрать источник входного сигнала и настройки, записанные для соответствующей сцены. Если аппарат находится в режиме ожидания, он включится автоматически.

По умолчанию для каждой сцены сохранены следующие настройки.

SCENE	Вход	Звуковая программа	Compressed Music Enhancer	Целевая зона (только для RX-V577)	Связанное воспроизведение для функции SCENE
BD/DVD	HDMI 1	MOVIE (Sci-Fi)	Выкл.	Zone A: вкл. Zone B: откл.	Вкл.
TV	AV 1	STRAIGHT	Вкл.	Zone A: вкл. Zone B: откл.	Вкл.
NET	NET RADIO	MUSIC (7ch/5ch Stereo*)	Вкл.	Zone A: вкл. Zone B: откл.	Выкл.
RADIO	TUNER	MUSIC (7ch/5ch Stereo*)	Вкл.	Zone A: вкл. Zone B: откл.	Выкл.

* RX-V577: 7ch Stereo, RX-V477: 5ch Stereo



- Связанное воспроизведение для функции SCENE позволяет автоматически включить телевизор или начать воспроизведение на внешнем устройстве, подключенном к аппарату через HDMI, совместно с выбором сцены. Чтобы включить связанное воспроизведение для функции SCENE, задайте для "СЦЕНА" (с. 84) в меню "Настройка" значение "Вкл."

Настройка назначения сцены

1 Выполните следующие действия, чтобы подготовить настройки, которые должны быть назначены сцене.

- Выберите источник входного сигнала (с. 42).
- Выберите звуковую программу (с. 44).
- Включите/выключите Compressed Music Enhancer (с. 48).
- (только для RX-V577)
Включение и выключение вывода аудиосигнала в зону Zone A/B (с. 70).

2 Удерживайте необходимую кнопку SCENE до тех пор, пока на дисплее передней панели не появится индикация "SET Complete".





MOVIE
MUSIC
SUR.DECODE
STRAIGHT
BASS
ENHANCER
DIRECT

Выбор режима звучания

Аппарат оснащен различными звуковыми программами и декодерами окружающего звучания, позволяющими прослушивать звук с воспроизводящих устройств в избранном режиме звучания (например, эффект звукового поля или стереовоспроизведение).

Выбор подходящей звуковой программы для кинофильмов

- Несколько раз нажмите кнопку MOVIE.

Данный режим позволяет получить эффекты звукового поля, оптимизированные для просмотра видео, например фильмов, телепрограмм и игр (с. 45).

Выбор подходящей звуковой программы для воспроизведения музыки или стереозвуча

- Несколько раз нажмите кнопку MUSIC.

Данный режим позволяет получить эффекты звукового поля, оптимизированные для прослушивания музыки или стереозвуча (с. 46).

Выбор декодера окружающего звучания

- Несколько раз нажмите кнопку SUR.DECODE.

Данный режим позволяет получить многоканальный необработанный звук из 2-канальных источников (с. 47).

Переключение в режим прямого декодирования

- Нажмите STRAIGHT.

Данный режим позволяет получить необработанный звук по оригинальным каналам (с. 47).

Переключение в режим непосредственного воспроизведения

- Нажмите DIRECT.

Данный режим позволяет получить чистый звук высокого качества за счет уменьшения электрических шумов от других схем (с. 48).

Включение сверхнизких частот

- Нажмите BASS.

В этом режиме вы сможете наслаждаться улучшенным воспроизведением басовых составляющих (с. 48).

Включение функции Compressed Music Enhancer

- Нажмите ENHANCER.

Данный режим позволяет придать сжатой музыке дополнительную глубину и широту (с. 48).



- Также можно переключить звуковую программу и декодер окружающего звучания, нажав кнопку PROGRAM на передней панели.
- Режим звучания может быть применен к каждому источнику входного сигнала отдельно.
- При воспроизведении источников аудиосигналов с частотой дискретизации выше 96 кГц или источников DTS Express режим прямого декодирования (с. 47) будет выбран автоматически.
- С помощью индикаторов колонок на передней панели аппарата (с. 8) можно проверить, какие колонки выводят звук на данный момент.

Воспроизведение стереоскопических звуковых полей (CINEMA DSP 3D)



Аппарат оснащен различными звуковыми программами, использующими оригинальную технологию цифровой обработки сигналов (DSP) от компании Yamaha (CINEMA DSP 3D). Это позволяет легко создавать в комнате звуковые поля, как в настоящем кинотеатре или концертном зале, и наслаждаться естественным стереоскопическим звуком.

Категории звуковых программ



- Уровень эффекта звукового поля можно отрегулировать с помощью параметра "Уровень DSP" (с. 73) в меню "Опция".
- Для использования обычного режима CINEMA DSP, установите "Реж. CINEMA DSP 3D" (с. 85) в меню "Настройка" на "Выкл."

Звуковые программы для кинофильмов (MOVIE)

Следующие звуковые программы оптимизированы для просмотра источников видеосигнала, например кинофильмов, телевизионных программ, а также игр.

Standard	Данная программа создает звуковое поле с усиленным ощущением окружающего звучания без нарушения исходного акустического расположения многоканального аудиосигнала, например Dolby Digital и DTS. Программа была разработана с применением концепции идеального кинотеатра, в котором аудитория окружена прекрасными реверберациями слева, справа и сзади.
Spectacle	Данная программа обеспечивает масштаб и величие зрелищных кинофильмов. Она обеспечивает обширное звуковое пространство, соответствующее синемаскопическому широкому экрану, и широкий динамический диапазон, воспроизводя все, от тихих и тонких до мощных и громких звуков.

Sci-Fi	Данная программа чисто воспроизводит тщательно разработанную звуковую схему новейших научно-фантастических кинофильмов со звуковыми спецэффектами. Она позволяет насладиться разнообразием кинематографически созданных виртуальных пространств, воспроизведенных с четким разделением диалогов, звуковых эффектов и фоновой музыки.
Adventure	Данная программа идеально подходит для точного воспроизведения схемы звучания боевиков и приключенческих кинофильмов. Звуковое поле ограничивает реверберации, но особый упор делается на создание ощущения расширения с обеих сторон, мощного пространства, сильно расширяющегося справа и слева. Ограниченная глубина создает чистое и мощное пространство, одновременно поддерживая четкость звуков и разделение каналов.
Drama	Данная программа характеризуется устойчивыми реверберациями, подходящими для большого количества кинематографических жанров: от серьезных драм до мюзиклов и комедий. Реверберации умеренные, но в достаточной степени стереофонические. Звуковые эффекты и фоновая музыка воспроизводятся с легким эхо, которое не нарушает четкость звучания диалогов. Вы никогда не устанете от длительного прослушивания.
Mono Movie	Данная программа обеспечивает воспроизведение монофонических видеисточников, таких как классические кинофильмы, в атмосфере старого доброго кинотеатра. Программа создает комфортное пространство с глубиной, придавая исходному звучанию объемность и соответствующую реверберацию.
Sports	Данная программа позволяет слушателям наслаждаться живым звучанием спортивных трансляций и легких развлекательных программ. Во время спортивных трансляций голоса комментаторов расположены четко в центре, а атмосфера стадиона реалистично воспроизводится с помощью периферийной подачи звуков болельщиков в подходящем пространстве.
Action Game	Данная программа подходит для таких активных игр, как автогонки и бои. Реалистичность и выразительность, а также использование различных эффектов позволяет игроку почувствовать себя в центре событий, что обеспечивает большую концентрацию. Используйте эту программу в сочетании с режимом Compressed Music Enhancer, чтобы создать более динамичное и мощное звуковое поле.
Roleplaying Game	Данная программа подходит для ролевых и приключенческих игр. Данная программа придает глубину звуковому полю для достижения естественного и реалистичного воспроизведения фоновой музыки, специальных эффектов и диалогов в широком диапазоне сцен. Используйте эту программу в сочетании с режимом Compressed Music Enhancer, чтобы создать более четкое и объемное звуковое поле.

■ Подходящие звуковые программы для воспроизведения музыки или стереозвука (MUSIC)

Следующие звуковые программы оптимизированы для прослушивания музыкальных источников.

Вы можете также выбрать воспроизведение стереофонического сигнала.

Hall in Munich	Данная программа имитирует концертный зал в Мюнхене примерно на 2500 мест, во внутренней отделке которого использованы изящные деревянные элементы. Чистые, красивые реверберации распространяются концентрированно, создавая успокаивающую атмосферу. Виртуальное место слушателя находится в центральной левой части зала.
Hall in Vienna	Данная программа имитирует концертный зал среднего размера на 1700 мест в форме "обувной коробки", традиционной для Вены. Колонны и резьба орнаментов создают предельно сложные реверберации вокруг публики, создавая очень полное, насыщенное звучание.
Chamber	Данная программа создает относительно широкое пространство с высоким потолком, как в приемном зале дворца. Воспроизводит приятные реверберации, подходящие для изысканной музыки и камерной музыки.
Cellar Club	Данная программа имитирует тесную концертную площадку с низким потолком и уютной атмосферой. Реалистичное, живое звуковое поле с мощными звуками создает такое чувство, как будто вы сидите в первом ряду перед маленькой сценой.
The Roxy Theatre	Данная программа создает звуковое поле концертной площадки рок-музыки в Лос-Анджелесе на 460 мест. Виртуальное место слушателя находится в центральной левой части зала.
The Bottom Line	Данная программа создает звуковое поле места напротив сцены в The Bottom Line, когда-то знаменитом джаз-клубе Нью-Йорка. Места на 300 человек слева и справа со звуковым полем, обеспечивающим естественное и живое звучание.
Music Video	Данная программа позволяет наслаждаться видеозаписями поп-, рок- и джаз-конcertов, как если бы слушатель сам на них присутствовал. Окунитесь в горячую атмосферу концертов, благодаря яркому исполнению певцов и соло на сцене, звуковому полю присутствия, подчеркивающему удары ритмических инструментов, а также благодаря звуковому полю окружающего звучания, воспроизводящему атмосферу большого живого зала.

2ch Stereo

Данная программа используется для понижающего микширования многоканальных источников до 2 каналов. При подаче многоканальных сигналов они микшируются с понижением до 2 каналов и выводятся через фронтальные колонки (эта программа не использует CINEMA DSP).

7ch Stereo 5ch Stereo

(RX-V577: 7ch Stereo, RX-V477: 5ch Stereo)

Данная программа используется для вывода звука через все колонки. При воспроизведении многоканальных источников аппарат микширует источник с понижением до 2 каналов, а затем выводит звук через все колонки. Данная программа создает большое звуковое поле и идеально подходит для фоновой музыки на вечеринках.



- Функции CINEMA DSP 3D (с. 45) и Virtual CINEMA DSP (с. 46) не работают, когда выбран режим "2ch Stereo", "5ch Stereo" или "7ch Stereo".

■ Использование эффектов звукового поля без колонок окружающего звучания (Virtual CINEMA DSP)

Если выбрать одну из звуковых программ (за исключением 2ch Stereo и 7ch/5ch Stereo) без подключения колонок окружающего звучания, аппарат автоматически создает звуковое поле окружающего звучания с помощью фронтальных колонок.

■ Эффект окружающего звучания с помощью 5 фронтальных колонок (Virtual CINEMA FRONT)

Теперь вы можете наслаждаться эффектом окружающего звучания, даже если все колонки окружающего звука расположены перед вами.

■ Окружающее звучание и наушники (SILENT CINEMA)

SILENT™
CINEMA

Можно воспроизводить эффекты окружающего звучания или звукового поля, такие как многоканальная система колонок, с помощью стереофонических наушников. Для этого подключите наушники к гнезду PHONES и выберите звуковую программу или декодер окружающего звучания.



SUR. DECODE
STRAIGHT

Использование необработанного воспроизведения

Можно воспроизводить источники входного сигнала без обработки с помощью каких-либо эффектов звукового поля.

■ Воспроизведение в исходных каналах (прямое декодирование)

Если включено прямое декодирование, аппарат выдает стереозвук из двух фронтальных колонок при работе с 2-канальными источниками, такими как компакт-диски, и выдает необработанный многоканальный звук при работе с многоканальными источниками.

1 Нажмите кнопку STRAIGHT.

При каждом нажатии этой клавиши включается или выключается режим прямого декодирования.



- (только для RX-V577)
Для включения 6.1/7.1-канального воспроизведения из 5.1-канальных источников при использовании тыловых колонок окружающего звучания установите для параметра "Extended Surround" (с. 73) в меню "Опция" значение, отличное от "Выкл."

■ Воспроизведение звука с 2-канальных источников в многоканальном режиме (декодер окружающего звучания)

Декодер окружающего звучания делает возможным многоканальное воспроизведение необработанного стереозвуча с 2-канальных источников. Когда входной сигнал поступает с многоканального источника, декодер функционирует аналогично режиму прямого декодирования. Для просмотра подробных сведений о каждом декодере см. "Глоссарий" (с. 107).

1 Нажмите кнопку SUR.DECODE, чтобы выбрать декодер окружающего звучания.

При каждом нажатии этой кнопки декодер окружающего звучания изменяется.



Pro Logic	Использование декодера Dolby Pro Logic, подходящего для всех источников.
PLII Movie	Использование декодера Dolby Pro Logic II (или декодера Dolby Pro Logic IIx), подходящего для кинофильмов.
PLIIx Movie*	
PLII Music	Использование декодера Dolby Pro Logic II (или декодера Dolby Pro Logic IIx), подходящего для музыки.
PLIIx Music*	
PLII Game	Использование декодера Dolby Pro Logic II (или декодера Dolby Pro Logic IIx), подходящего для игр.
PLIIx Game*	
Neo: 6 Cinema	Использование декодера DTS Neo: 6, подходящего для кинофильмов.
Neo: 6 Music	Использование декодера DTS Neo: 6, подходящего для музыки.

* Только для RX-V577



- (только для RX-V577)
Если подключены наушники или в меню "Настройка" для параметра "Центр, тылы" выбрано значение "Нет", декодеры Dolby Pro Logic IIx будут недоступны.



- Параметры декодера окружающего звучания можно настроить с помощью пункта "Параметр DSP" (с. 85) в меню "Настройка".

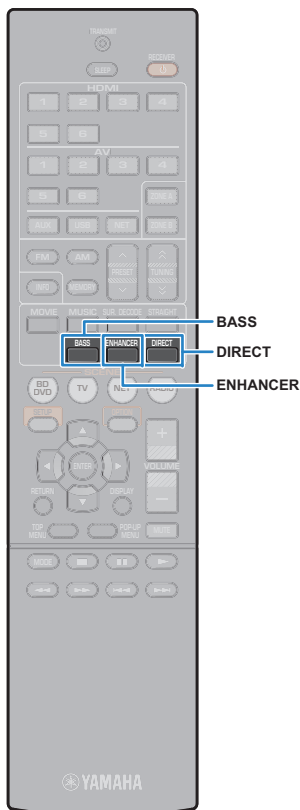

Воспроизведение звука высокого качества (режим непосредственного воспроизведения)

При включении режима непосредственного воспроизведения данный аппарат будет воспроизводить выбранный источник сигнала по минимальной схеме, чтобы уменьшить электрический шум от других схем (дисплея передней панели и т. п.). Это позволяет наслаждаться звучанием в качестве Hi-Fi.

1 Нажмите кнопку DIRECT.

При каждом нажатии этой клавиши включается или выключается режим непосредственного воспроизведения.



- При включенном режиме непосредственного воспроизведения следующие функции становятся недоступными.
 - Выбор звуковых программ
 - Регулировка контроля тональности
 - Использование экранного меню и меню “Опция”
 - Просмотр информации, отображаемой на дисплее передней панели (когда он не используется)

Усиление басов (Сверхниз. част.)

Функция Сверхнизкие частоты позволяет вам наслаждаться улучшенным воспроизведением басов, независимо от размера передних колонок или отсутствия сабвуфера.

1 Нажмите кнопку BASS.

При каждом нажатии этой кнопки происходит включение или выключение функции Сверхниз. част.



- Можно также использовать пункт “Сверхниз. част.” (с. 80) в меню “Настройка” для включения/выключения функции Сверхниз. част.

Использование сжатых форматов музыки с улучшенным звучанием (Compressed Music Enhancer)

compressed music ENHANCER

Compressed Music Enhancer придает звуку глубину и объемность, позволяя наслаждаться динамическим звуком, близким к исходному до его сжатия. Эту функцию можно использовать вместе с любым другим режимом звучания.

1 Нажмите кнопку ENHANCER.

При каждом нажатии этой кнопки происходит включение или выключение Compressed Music Enhancer.

“ENHANCER” загорается



- Режим Compressed Music Enhancer не работает при использовании следующих источников аудиосигнала:
 - сигналы, частота выборки которых превышает 48 кГц;
 - аудиопоток высокой четкости.



- Можно также использовать пункт “Enhancer” (с. 74) в меню “Опция” для включения и выключения режима Compressed Music Enhancer.

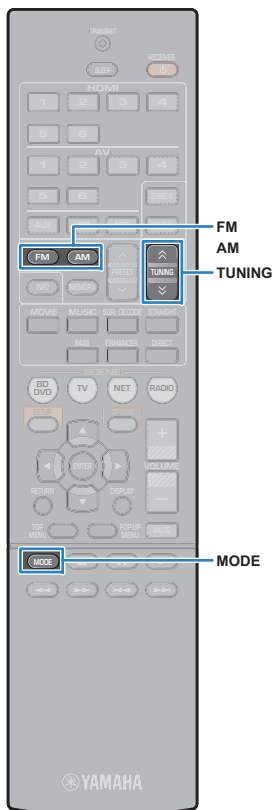

Прослушивание FM/AM-радио

С помощью аппарата можно настроиться на нужную радиостанцию, указав ее частоту или выбрав ее из списка записанных радиостанций.



- Радиочастоты зависят от страны или региона, в котором используется аппарат. В этом разделе в пояснении используется отображение частот, применяемых в моделях для Великобритании и Европы.
- Если хорошего приема радио добиться не удастся, отрегулируйте ориентацию FM/AM-антенны.

Установка шага настройки частоты

(Только модель для Азии и общая модель.)

Заводскими установками для шага частоты являются значения в 50 кГц для FM и 9 кГц для AM. В зависимости от страны или региона можно установить шаг настройки частоты 100 кГц для FM и 10 кГц для AM.

- 1 Переведите аппарат в режим ожидания.
- 2 Удерживая кнопку STRAIGHT на передней панели, нажмите кнопку  (питание).

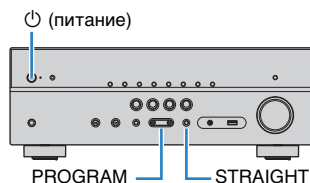

- 3 Несколько раз нажмите кнопку PROGRAM для выбора "TU":



- 4 Нажмите STRAIGHT, чтобы выбрать значение "FM100/AM10".
- 5 Нажмите кнопку , чтобы перевести аппарат в режим ожидания, а затем включите его снова.

Выбор частоты для приема

- 1 Нажмите кнопку FM или AM, чтобы выбрать диапазон.

В качестве источника звука будет выбран "TUNER" и затем отображается частота, выбранная на текущий момент.



- 2 Нажмите несколько раз кнопку TUNING, чтобы выбрать частоту станции.

Нажмите и удерживайте эту кнопку приблизительно секунду для автоматического поиска станций.



Индикатор "TUNED" загорается при приеме сигнала радиостанции.

При приеме стереосигнала также загорается индикатор "STEREO".



- Можно переключаться между "Stereo" (стереофоническим) и "Mono" (монофоническим) приемом FM-радиостанций, нажимая кнопку MODE. Если прием сигнала FM-радиостанции нестабилен, можно повысить качество звучания, переключившись на монофонический сигнал.
- Вы можете просматривать видео с внешних устройств при прослушивании радио, выбрав гнездо входного видеосигнала с помощью пункта "Видеовыход" (с. 75) в меню "Опция".



Сохранение радиостанций (предустановленные станции)

Можно сохранить до 40 радиостанций в качестве предустановленных станций. Сохраненные станции можно легко выбрать с помощью соответствующего номера предустановки.

■ Автоматическое сохранение радиостанций (Auto Preset)

Автоматическое сохранение FM-радиостанций с сильным сигналом (до 40 станций).



- Чтобы сохранить AM-радиостанцию, следует выполнить действия, приведенные в разделе "Сохранение радиостанции вручную".
- (только модели для Великобритании и Европы)
Только радиостанции, поддерживающие Radio Data System, автоматически сохраняются при использовании функции Auto Preset.

- 1 Нажмите FM или AM, чтобы выбрать "TUNER" в качестве источника входного сигнала.**
- 2 Нажмите кнопку OPTION.**
- 3 С помощью клавиш курсора выберите "Auto Preset".**



- 4 Чтобы начать процесс Auto Preset, нажмите ENTER.**

Сохранение начнется через 5 секунд. Чтобы начать сохранение немедленно, снова нажмите кнопку ENTER.

Во время Auto Preset отображается "SEARCH"



Номер предустановки, с которого следует начинать сохранение



- Чтобы указать номер предустановки, с которого следует начинать сохранение, нажмите PRESET или клавиши курсора (Δ/∇), чтобы выбрать номер предустановки в течение 5 секунд после выполнения шага 4 (когда отображается "READY"), а затем нажмите ENTER (или просто подождите 5 секунд).
- Чтобы отменить процесс Auto Preset, нажмите RETURN.

После завершения процесса Auto Preset отображается "FINISH" и меню "Опция" закрывается автоматически.



■ Сохранение радиостанции вручную

Выберите станцию вручную и сохраните ее под номером предустановки.

- 1 Для настройки на нужную радиостанцию следуйте инструкциям, описанным в разделе "Выбор частоты для приема" (с. 49).**
- 2 Удерживайте кнопку MEMORY более 2 секунд.**

При первом сохранении выбранная радиостанция будет сохранена под номером предустановки "01". После этого каждая выбранная радиостанция будет сохранена под следующим незанятым (неиспользуемым) номером предустановки, который следует за последним сохраненным номером.



Номер предустановки



- Чтобы выбрать номер предустановки для сохранения, нажмите MEMORY один раз после настройки на нужную радиостанцию, нажмите PRESET, чтобы выбрать номер предустановки, а затем снова нажмите MEMORY.



"Empty" (не используется) либо выполняется сохранение частоты



■ Выбор предустановленной станции

Настроиться на сохраненную радиостанцию можно, выбрав соответствующий номер предустановки.

- 1 Нажмите FM или AM, чтобы выбрать “TUNER” в качестве источника входного сигнала.
- 2 Нажимайте PRESET для выбора нужной радиостанции.



- “No Presets” отображается, если сохраненные радиостанции отсутствуют.

■ Удаление предустановленных станций

Удаление радиостанций, сохраненных под номерами предустановок.

- 1 Нажмите FM или AM, чтобы выбрать “TUNER” в качестве источника входного сигнала.
- 2 Нажмите кнопку OPTION.
- 3 С помощью клавиш курсора выберите “Clear Preset” и нажмите ENTER.



- 4 С помощью клавиш курсора (Δ/∇) выберите предустановленную станцию, которую следует удалить, и нажмите ENTER.



Предустановленная станция, которую следует

Если предустановленная станция удалена, отображается “Cleared” и номер следующей используемой предустановки.



- 5 Повторяйте шаг 4, пока все необходимые предустановленные станции не будут удалены.
- 6 Для выхода из меню нажмите OPTION.



Настройка Radio Data System

(только модели для Великобритании и Европы)

Radio Data System — это система передачи данных, используемая FM-станциями многих стран. Аппарат может получать различные типы данных Radio Data System, например “Program Service”, “Program Type”, “Radio Text” и “Clock Time”, если его настроить на станцию, транслирующую Radio Data System.

■ Отображение информации Radio Data System

1 Настройтесь на нужную станцию, транслирующую Radio Data System.



- Рекомендуется использовать “Auto Preset” для настройки станций, транслирующих Radio Data System (с. 50).

2 Нажмите кнопку INFO.

При каждом нажатии этой кнопки отображаемый элемент изменяется.



Название элемента

Приблизительно через 3 секунды отображается соответствующая информация для отображаемого элемента.



Информация

Program Service	Название программной службы
Program Type	Тип текущей программы
Radio Text	Информация о текущей программе
Clock Time	Текущее время
DSP Program	Название режима звучания
Audio Decoder	Название декодера
Frequency	Frequency



- “Program Service”, “Program Type”, “Radio Text” и “Clock Time” не отображаются, если радиостанция не предоставляет услуги Radio Data System.

■ Автоматический прием информации о дорожном движении

Если в качестве источника входного сигнала выбран вариант “TUNER”, аппарат автоматически принимает информацию о дорожном движении. Чтобы включить эту функцию, выполняйте описанные ниже действия для настройки станции, транслирующей информацию о дорожном движении.

1 Если в качестве источника входного сигнала выбран вариант “TUNER”, нажмите OPTION.

2 С помощью клавиш курсора выберите “Программа дор. Движения” (TrafficProgram) и нажмите ENTER.

Через 5 секунд начнется поиск станции, транслирующей информацию о дорожном движении. Чтобы начать поиск немедленно, еще раз нажмите кнопку ENTER.



- Чтобы выполнить поиск вверх/вниз от текущей частоты, нажмите клавиши курсора (Δ/▽), когда отображается “READY”.
- Для отмены поиска нажмите кнопку RETURN.
- Текст в скобках обозначает индикацию на дисплее передней панели.

По окончании измерения примерно на 3 секунды появится следующая индикация.



Станция, транслирующая информацию о дорожном движении (частота)



- Если станции, транслирующие информацию о дорожном движении, не найдены, примерно на протяжении 3 секунд отображается сообщение “TP Not Found”.



Воспроизведение музыки с iPod

С помощью кабеля USB, входящего в комплект поставки iPod, можно воспроизводить музыку с устройства iPod через данный аппарат.



- Воспроизведение видео с iPod на аппарате невозможно.



- Подробнее о поддерживаемых устройствах iPod см. в разделе “Поддерживаемые устройства и форматы файлов” (с. 109).

Подключение устройства iPod

Подключите iPod к аппарату с помощью кабеля USB, входящего в комплект поставки iPod.

- 1 Подключите кабель USB к iPod.
- 2 Подключите кабель USB к гнезду USB.

Аппарат (вид спереди)

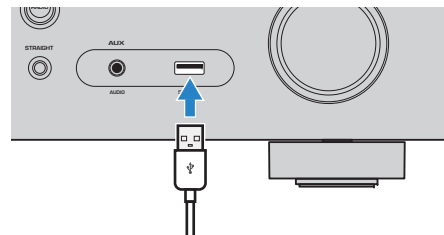

- Устройство iPod заряжается, когда оно подключено аппарату. Если аппарат установить в режим ожидания, когда от него заряжается устройство iPod, оно будет продолжать заряжаться (до 4 часов). Если для параметра “Сеть режим ожидания” (с. 92) в меню “Настройка” установлено значение “Вкл.,” процесс зарядки будет продолжаться до его завершения.



- Отключайте устройство iPod от разъема USB, если оно не используется.

Воспроизведение содержимого iPod

Для управления содержимым iPod и запуска воспроизведения необходимо выполнить следующие действия.

Управление iPod можно осуществлять с помощью меню, которое отображается на экране телевизора.



- Осуществление операций с помощью экрана телевизора возможно только в том случае, если телевизор подключен к аппарату через интерфейс HDMI. Если телевизор не подключен, операции следует выполнять с помощью дисплея передней панели или управлять непосредственно самим iPod в режиме простого воспроизведения (с. 55).
- Вместо символов, которые не поддерживаются аппаратом, отображается “_” (подчеркивание).

- 1 Нажмите USB, чтобы выбрать “USB” в качестве источника входного сигнала.

На телевизоре отобразится экран просмотра.

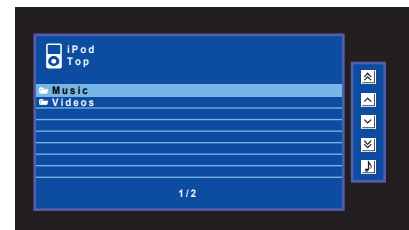

- Если воспроизведение происходит на устройстве iPod, будет отображен экран воспроизведения.



2 С помощью клавиш курсора выберите элемент и нажмите ENTER.

Если выбрана песня, начнется ее воспроизведение, и будет отображен экран воспроизведения.

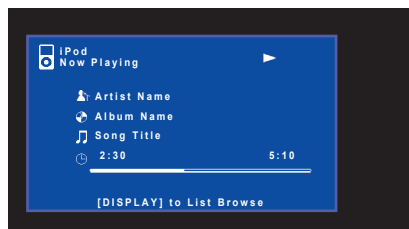

- Для возврата к предыдущему экрану нажмите RETURN.
- Для переключения дисплея на экран просмотра во время воспроизведения нажмите DISPLAY.
- Чтобы использовать iPod вручную для выбора содержимого или управления воспроизведением, переключитесь в режим простого воспроизведения (с. 55).

■ Экран просмотра



1 Название списка

2 Список содержимого

Отображение списка содержимого iPod. С помощью клавиш курсора выберите элемент и нажмите ENTER, чтобы подтвердить выбор.

3 Номер текущего элемента/общее количество элементов

4 Индикаторы статуса

Отображение текущих настроек для повторного воспроизведения / воспроизведения в случайном порядке (с. 56) и состояния воспроизведения (например, воспроизведение/пауза).

5 Меню управления

Нажмите клавишу курсора (>) и затем с помощью клавиш курсора (Δ/∇) выберите элемент. Нажмите ENTER для подтверждения выбора.

Значок	Функция
	Переход на 10 страниц назад.
	Переход на предыдущую страницу списка.
	Переход на следующую страницу списка.
	Переход на 10 страниц вперед.
	Переход к экрану воспроизведения.



■ Экран воспроизведения



1 Индикаторы статуса

Отображение текущих настроек для повторного воспроизведения / воспроизведения в случайном порядке (с. 56) и состояния воспроизведения (например, воспроизведение/пауза).

2 Информация о воспроизведении

Отображение имени исполнителя, названия альбома, названия песни, а также истекшего времени/длины песни.

Для управления воспроизведением используйте следующие кнопки пульта ДУ.

Клавиши управления внешним устройством	Функция
	Возобновление воспроизведения после паузы.
	Остановка воспроизведения.
	Временная остановка воспроизведения.
	Быстрый переход вперед/назад.
	Быстрый переход вперед/назад.
	Переход вперед/назад (удерживайте кнопку).
	Переход вперед/назад (удерживайте кнопку).

■ Управление самим устройством iPod или пультом ДУ (простое воспроизведение)

1 Нажмите MODE, чтобы переключиться в режим простого воспроизведения.

Экран меню телевизора выключится, станет возможно управление с iPod.

Чтобы отобразить экран меню телевизора, снова нажмите кнопку MODE.

2 Используйте само устройство iPod или пульт ДУ для начала воспроизведения.

Управляющие клавиши пульта ДУ	Функция
Клавиши курсора	Выбор пункта.
ENTER	Подтверждение выбора.
RETURN	Возврат к предыдущему экрану.
	Запуск или временная остановка воспроизведения.
	Остановка воспроизведения.
Клавиши управления внешним устройством	
	Быстрый переход вперед/назад.
	Быстрый переход вперед/назад.
	Переход вперед/назад (удерживайте кнопку).
	Переход вперед/назад (удерживайте кнопку).



■ Настройки повторного воспроизведения/воспроизведения в случайном порядке

Для устройства iPod можно настроить параметры повторного воспроизведения и воспроизведения в случайном порядке.



- При простом воспроизведении параметры повторного воспроизведения и воспроизведения в случайном порядке можно настроить непосредственно на устройстве iPod или нажать MODE, чтобы отобразить экран меню телевизора, а затем выполнить приведенные ниже действия.

- 1 Если в качестве источника входного сигнала выбран вариант “USB”, нажмите OPTION.**
- 2 С помощью клавиш курсора выберите вариант “Повторн. воспр.” (Repeat) или “Случай.выбор” (Shuffle) и нажмите ENTER.**



- Чтобы вернуться к предыдущему экрану во время выполнения операций с меню, нажмите RETURN.
- Текст в скобках обозначает индикацию на дисплее передней панели.

- 3 С помощью клавиш курсора (</>) выберите настройку.**

Элемент	Настройка	Функция
Повторн. воспр. (Repeat)	Выкл. (Off)	Выключение функции повторного воспроизведения.
	Одну (One)	Повторное воспроизведение текущей песни. На экране телевизора появится  .
	Все (All)	Повторное воспроизведение всех песен. На экране телевизора появится  .
Случай.выбор (Shuffle)	Выкл. (Off)	Включение или выключение функции воспроизведения в случайном порядке.
	Песни (Songs) Альбомы (Albums)	Воспроизведение песен в произвольном порядке. На экране телевизора появится  .

- 4 Для выхода из меню нажмите OPTION.**



Воспроизведение музыки с запоминающего устройства USB

С помощью данного аппарата можно воспроизводить музыкальные файлы с запоминающего устройства USB.



- Подробнее о поддерживаемых устройствах USB см. в разделе “Поддерживаемые устройства и форматы файлов” (с. 109).

Подключение запоминающего устройства USB

1 Подключите запоминающее устройство USB к гнезду USB.

Аппарат (вид спереди)

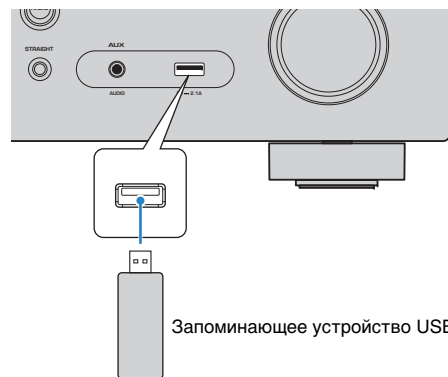

Запоминающее устройство USB



- Если запоминающее устройство USB содержит много файлов, их загрузка может занять некоторое время. В этом случае на дисплее передней панели отобразится “Loading...”



- Останавливайте воспроизведение с запоминающего устройства USB перед отключением его от гнезда USB.
- Подключите устройство USB прямо к гнезду USB на аппарате. Не используйте кабельные удлинители.

Воспроизведение содержимого запоминающего устройства USB

Для управления содержимым запоминающего устройства USB и запуска воспроизведения выполняйте следующие действия.

Управление запоминающим устройством USB можно осуществлять с помощью меню, которое отображается на экране телевизора.



- Осуществление операций с помощью экрана телевизора возможно только в том случае, если телевизор подключен к аппарату через интерфейс HDMI. Если это не так, выполняйте операции с помощью дисплея передней панели.
- Вместо символов, которые не поддерживаются аппаратом, отображается “_” (подчеркивание).

1 Нажмите USB, чтобы выбрать “USB” в качестве источника входного сигнала.

На телевизоре отобразится экран просмотра.

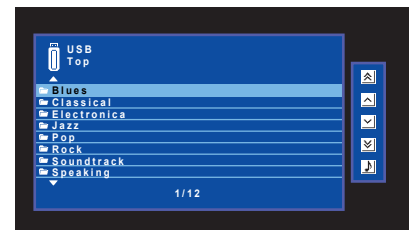

- Если воспроизведение происходит на запоминающем устройстве USB, будет отображен экран воспроизведения.



2 С помощью клавиш курсора выберите элемент и нажмите ENTER.

Если выбрана песня, начнется ее воспроизведение, и будет отображен экран воспроизведения.

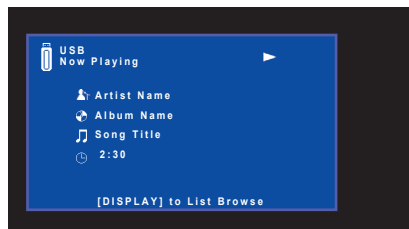

- Для возврата к предыдущему экрану нажмите RETURN.
- Для переключения дисплея на экран просмотра во время воспроизведения нажмите DISPLAY.
- Файлы, которые не поддерживаются аппаратом, нельзя выбрать.

■ Экран просмотра



1 Название списка

2 Список содержимого

Отображается список содержимого запоминающего устройства USB. С помощью клавиш курсора выберите элемент и нажмите ENTER, чтобы подтвердить выбор.

3 Номер текущего элемента/общее количество элементов

4 Индикаторы статуса

Отображение текущих настроек для повторного воспроизведения / воспроизведения в случайном порядке (с. 59) и состояния воспроизведения (например, воспроизведение/пауза).

5 Меню управления

Нажмите клавишу курсора (>) и затем с помощью клавиш курсора (Δ/▽) выберите элемент. Нажмите ENTER для подтверждения выбора.

Значок	Функция
	Переход на 10 страниц назад.
	Переход на предыдущую страницу списка.
	Переход на следующую страницу списка.
	Переход на 10 страниц вперед.
	Переход к экрану воспроизведения.



■ Экран воспроизведения



1 Индикаторы статуса

Отображение текущих настроек для повторного воспроизведения / воспроизведения в случайном порядке (с. 59) и состояния воспроизведения (например, воспроизведение/пауза).

2 Информация о воспроизведении

Отображение имени исполнителя, названия альбома, названия песни и истекшего времени.

Для управления воспроизведением используйте следующие кнопки пульта ДУ.

Кнопки управления внешним устройством	Функция
	Возобновление воспроизведения после паузы.
	Остановка воспроизведения.
	Временная остановка воспроизведения.
	Быстрый переход вперед/назад.

■ Настройки повторного воспроизведения/воспроизведения в случайном порядке

Можно настроить параметры воспроизведения в случайном порядке/повторного воспроизведения для содержимого запоминающего устройства USB.

1 Если в качестве источника входного сигнала выбран вариант “USB”, нажмите **OPTION**.

2 С помощью клавиш курсора выберите вариант “Повторн. воспр.” (Repeat) или “Случай.выбор” (Shuffle) и нажмите **ENTER**.



- Чтобы вернуться к предыдущему экрану во время управления с помощью меню, нажмите **RETURN**.
- Текст в скобках обозначает индикацию на дисплее передней панели.

3 С помощью клавиш курсора (◀/▶) выберите настройку.

Элемент	Настройка	Функция
Повторн. воспр. (Repeat)	Выкл. (Off)	Выключение функции повторного воспроизведения.
	Одну (One)	Повторное воспроизведение текущей песни. На экране телевизора отображается
	Все (All)	Повторное воспроизведение всех песен в текущем альбоме (папке). На экране телевизора отображается
Случай.выбор (Shuffle)	Выкл. (Off)	Включение или выключение функции воспроизведения в случайном порядке.
	Вкл. (On)	Воспроизведение песен текущего альбома (папки) в произвольном порядке. На экране телевизора отображается

4 Для выхода из меню нажмите **OPTION**.

Воспроизведение музыки на медиа-серверах (ПК/NAS)

С помощью аппарата можно воспроизводить музыкальные файлы на компьютере или DLNA-совместимом сетевом хранилище данных.



- Для использования этой функции данный аппарат и ПК должны быть подключены к одному и тому же маршрутизатору (с. 25). Вы можете проверить, правильно ли назначены устройству сетевые параметры (такие как IP-адрес и т. п.), в пункте “Информация” (с. 91) меню “Настройка”.
- (только для RX-V577)
Воспроизведение аудио может быть прерывистым при использовании беспроводного подключения к Сети. В этом случае используйте проводное подключение.



- Подробнее о поддерживаемых форматах см. в разделе “Поддерживаемые устройства и форматы файлов” (с. 109).

Настройка совместного использования носителей

Для воспроизведения музыкальных файлов, хранящихся на ПК или DLNA-совместимом сетевом хранилище данных, необходимо настроить параметры совместного использования носителей на каждом музыкальном сервере.

■ ПК с установленной программой Windows Media Player

□ Для Windows Media Player 12

- 1** Запустите Windows Media Player 12 на своем ПК.
- 2** Выберите “Stream”; потом “Turn on media streaming”.
- 3** Нажмите “Turn on media streaming”.
- 4** Выберите “Allowed” из раскрывающегося списка рядом с названием модели аппарата.
- 5** Нажмите “OK” для выхода.

□ Для Windows Media Player 11

- 1** Запустите Windows Media Player 11 на своем ПК.
- 2** Выберите “Library”; затем “Media Sharing”.
- 3** Отметьте флажком поле “Share my media to”; выберите значок устройства и нажмите кнопку “Allow”.
- 4** Нажмите “OK” для выхода.



- Подробнее о настройках общего доступа к файлам мультимедиа см. в справке Windows Media Player.

■ Сетевое хранилище данных или ПК с установленным другим серверным ПО DLNA

Настройте параметры совместного использования носителей в соответствии с инструкциями по эксплуатации устройства или ПО.



Воспроизведение музыкального контента на ПК

Для управления музыкальным содержимым ПК и запуска воспроизведения выполняйте следующие действия.

Управление ПК/NAS можно осуществлять с помощью меню, которое отображается на экране телевизора.



- Осуществление операций с помощью экрана телевизора возможно только в том случае, если телевизор подключен к аппарату через интерфейс HDMI. Если это не так, выполняйте операции с помощью дисплея передней панели.
- Вместо символов, которые не поддерживаются аппаратом, отображается “_” (подчеркивание).

1 Несколько раз нажмите кнопку NET для выбора “SERVER” в качестве источника входного сигнала.

На телевизоре отобразится экран просмотра.

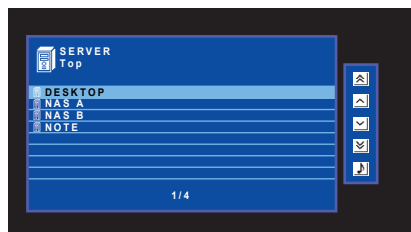

- Если на ПК выполняется воспроизведение музыкального файла, выбранного с аппарата, отобразится экран воспроизведения.

2 С помощью клавиш курсора выберите музыкальный сервер и нажмите ENTER.

3 С помощью клавиш курсора выберите элемент и нажмите ENTER.

Если выбрана песня, начнется ее воспроизведение, и будет отображен экран воспроизведения.



- Для возврата к предыдущему экрану нажмите RETURN.
- Для переключения дисплея на экран просмотра во время воспроизведения нажмите DISPLAY.
- Файлы, которые не поддерживаются аппаратом, нельзя выбрать.



■ Экран просмотра



- 1 Название списка**
- 2 Список содержимого**
Отображается список содержимого ПК. С помощью клавиш курсора выберите элемент и нажмите ENTER, чтобы подтвердить выбор.
- 3 Номер текущего элемента/общее количество элементов**
- 4 Индикаторы статуса**
Отображение текущих настроек для повторного воспроизведения / воспроизведения в случайном порядке (с. 63) и состояния воспроизведения (например, воспроизведение/пауза).
- 5 Меню управления**
Нажмите клавишу курсора (▷) и затем с помощью клавиш курсора (△/▽) выберите элемент. Нажмите ENTER для подтверждения выбора.

Значок	Функция
	Переход на 10 страниц назад.
	Переход на предыдущую страницу списка.
	Переход на следующую страницу списка.
	Переход на 10 страниц вперед.
	Переход к экрану воспроизведения.

■ Экран воспроизведения



- 1 Индикаторы статуса**
Отображение текущих настроек для повторного воспроизведения / воспроизведения в случайном порядке (с. 63) и состояния воспроизведения (например, воспроизведение/пауза).
- 2 Информация о воспроизведении**
Отображение имени исполнителя, названия альбома, названия песни и истекшего времени.

Для управления воспроизведением используйте следующие кнопки пульта ДУ.

Клавиши управления внешним устройством	Функция
	Возобновление воспроизведения после паузы.
	Остановка воспроизведения.
	Временная остановка воспроизведения.
	Быстрый переход вперед/назад.



- Также можно использовать DLNA-совместимый Digital Media Controller контроллер цифровых носителей для управления воспроизведением. Более подробные сведения см. в разделе "Контроль DMC" (с. 92).



■ Настройки воспроизведения в случайном порядке/повторного воспроизведения



Можно настроить параметры воспроизведения в случайном порядке/повторного воспроизведения для музыки на ПК.

- 1 Если в качестве источника входного сигнала выбран вариант “SERVER”, нажмите OPTION.
- 2 С помощью клавиш курсора выберите вариант “Повторн. воспр.” (Repeat) или “Случай.выбор” (Shuffle) и нажмите ENTER.



- Чтобы вернуться к предыдущему экрану во время выполнения операций с меню, нажмите RETURN.
- Текст в скобках обозначает индикацию на дисплее передней панели.

- 3 С помощью клавиш курсора (</>) выберите настройку.

Элемент	Настройка	Функция
Повторн. воспр. (Repeat)	Выкл. (Off)	Выключение функции повторного воспроизведения.
	Одну (One)	Повторное воспроизведение текущей песни. На экране телевизора отображается  .
	Все (All)	Повторное воспроизведение всех песен в текущем альбоме (папке). На экране телевизора отображается  .
Случай.выбор (Shuffle)	Выкл. (Off)	Включение или выключение функции воспроизведения в случайном порядке.
	Вкл. (On)	Воспроизведение песен текущего альбома (папки) в произвольном порядке. На экране телевизора отображается  .

- 4 Для выхода из меню нажмите OPTION.

Прослушивание интернет-радио

Прослушивание интернет-радиостанций возможно в любой точке мира.



- Осуществление операций с помощью экрана телевизора возможно только в том случае, если телевизор подключен к аппарату через интерфейс HDMI. Если это не так, выполняйте операции с помощью дисплея передней панели.
- Для использования этой функции аппарат должен быть подключен к Интернету (с. 25). Вы можете проверить, правильно ли назначены устройству сетевые параметры (такие как IP-адрес и т. п.), в пункте "Информация" (с. 91) меню "Настройка".
- Прием некоторых интернет-радиостанций может быть невозможен.
- Аппарат использует базу данных интернет-радиостанций vTuner.
- Данная служба может быть отключена без уведомления.



Воспроизведение интернет-радио

Для выбора интернет-радиостанции и запуска воспроизведения необходимо выполнить следующие действия.

Управление интернет-радио можно осуществлять с помощью меню, которое отображается на экране телевизора.

1 Несколько раз нажмите кнопку NET для выбора "NET RADIO" в качестве источника входного сигнала.

На телевизоре отобразится экран просмотра.

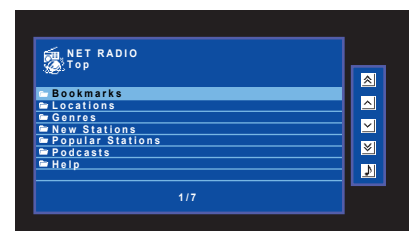

2 С помощью клавиш курсора выберите элемент и нажмите ENTER.

Если выбрана интернет-радиостанция, начнется ее воспроизведение, и будет отображен экран воспроизведения.



- Для возврата к предыдущему экрану нажмите RETURN.
- Для переключения дисплея на экран просмотра во время воспроизведения нажмите DISPLAY.



Клавиши курсора
ENTER

Клавиши
управления

■ Экран просмотра



1 Название списка

2 Список содержимого

Отображается список содержимого интернет-радиостанции. С помощью клавиш курсора выберите элемент и нажмите ENTER, чтобы подтвердить выбор.

3 Номер текущего элемента/общее количество элементов

4 Индикатор воспроизведения

5 Меню управления

Нажмите клавишу курсора (>) и затем с помощью клавиш курсора (Δ/▽) выберите элемент. Нажмите ENTER для подтверждения выбора.

Значок	Функция
	Переход на 10 страниц назад.
	Переход на предыдущую страницу списка.
	Переход на следующую страницу списка.
	Переход на 10 страниц вперед.
	Переход к экрану воспроизведения.

■ Экран воспроизведения



1 Индикатор воспроизведения

2 Информация о воспроизведении

Отображение названия станции, названия альбома, названия песни и истекшего времени.



- Используйте кнопку управления внешним устройством (■), чтобы остановить воспроизведение.
- В зависимости от станции некоторая информация может быть недоступна.



Сохранение избранных интернет-радиостанций (закладки)

Можно сохранять избранные радиостанции в папке “Закладки”.

■ Сохранение станции с помощью меню Опция

Выполните шаги, описанные ниже, чтобы сохранить радиостанцию в папке “Закладки”.

1 При прослушивании интернет-радио нажмите кнопку OPTION.

2 С помощью клавиш курсора выберите “Закладка вкл.” и нажмите ENTER.



- На экране воспроизведения текущая станция будет добавлена в папку “Закладки”. На экране выбора станций, текущая станция, выбранная в списке, будет добавлена в папку “Закладки”.
- Чтобы удалить станцию из папки “Закладки”, выберите нужную станцию в папке и затем нажмите “Закладка выкл.”

■ Сохранение станции на веб-сайте vTuner

Можно также сохранять избранные интернет-радиостанции на веб-сайте vTuner.

1 Выберите любую из интернет-радиостанций на аппарате.

Эта операция необходима для регистрации радиостанции в первый раз.

2 Проверьте vTuner ID аппарата.

Проверить vTuner ID (MAC-адрес этого аппарата) можно в пункте “Информация” (с. 91) меню “Настройка”.

3 Зайдите на веб-сайт vTuner (<http://yradio.vtuner.com/>) с помощью веб-обозревателя на своем ПК и введите vTuner ID.

Вы можете сменить язык.



Введите vTuner ID в это поле.



- Для использования этой функции необходимо создать персональную учетную запись. Создайте свою учетную запись, используя свой электронный адрес.

4 Запись ваших любимых радиостанций.

Щелкните на значке “Добавить” (♥+) рядом с названием станции.



- Чтобы удалить станцию из папки “Закладки”, выберите “Закладки” на главном экране, а затем щелкните на значке “Удалить” (♥-) рядом с названием станции.

Воспроизведение музыки с помощью AirPlay

Функция AirPlay позволяет воспроизводить музыку с iTunes или iPod touch/iPhone/iPad на данном аппарате через сеть.



- В этом разделе для обозначения устройств “iPod touch”, “iPhone” и “iPad” используется слово “iPod”. “iPod” означает “iPod touch”, “iPhone” и “iPad”, если не указано иное.

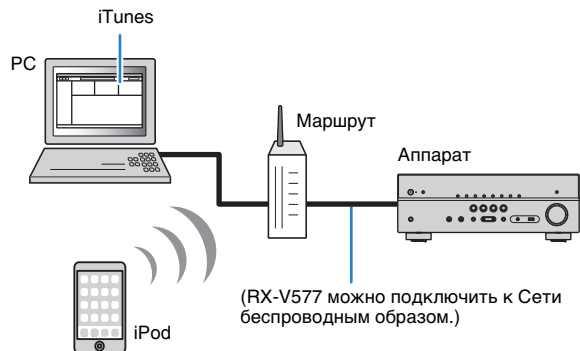

- Для использования этой функции данный аппарат и ПК или iPod должны быть подключены к одному и тому же маршрутизатору (с. 25). Вы можете проверить, правильно ли назначены устройству сетевые параметры (такие как IP-адрес и т. п.), в пункте “Информация” (с. 91) меню “Настройка”.
- При использовании маршрутизатора с несколькими SSID доступ к аппарату может быть ограничен в зависимости от SSID, к которому выполняется подключение. Подключите iPod к SSID, который может получить доступ к аппарату.



- Подробнее о поддерживаемых устройствах iPod см. в разделе “Поддерживаемые устройства и форматы файлов” (с. 109).

Воспроизведение музыкального контента с iTunes/iPod

Для воспроизведения на аппарате музыки с iTunes/iPod выполните следующие действия.

1 Включите аппарат, запустите на ПК приложение iTunes или откройте экран воспроизведения на iPod.

Если iTunes/iPod распознает аппарат, появится значок AirPlay ().

iTunes (пример)

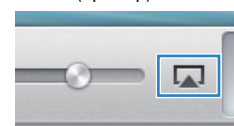

iPod (пример)

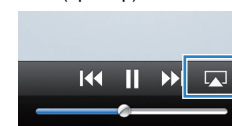

- Если значок не появляется, проверьте правильность подключения ПК/iPod к маршрутизатору.

2 В iTunes/iPod выберите значок AirPlay и укажите устройство (сетевое имя устройства) в качестве устройства для вывода звука.

iTunes (пример)

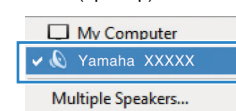

iPod (пример)

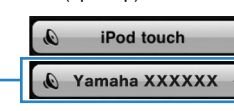

Сетевое имя аппарата

3 Выберите песню и включите воспроизведение.

Аппарат автоматически выбирает “AirPlay” в качестве источника входного сигнала и начинает воспроизведение.

На телевизоре отобразится экран воспроизведения.



- Список воспроизведения доступен только в том случае, если телевизор подключен к аппарату через интерфейс HDMI.



Клавиши управления



- Чтобы аппарат включался автоматически при начале воспроизведения через iTunes или iPod, установите для параметра “Сеть режим ожидания” (с. 92) меню “Настройка” значение “Вкл.”.
- Можно редактировать сетевое имя (имя аппарата в сети), отображаемое на iTunes/iPod, используя параметр “Имя сети” (с. 92) меню “Настройка”.
- Если выбрать другой источник сигнала во время воспроизведения, на iTunes/iPod воспроизведение будет остановлено автоматически.
- Регулировать громкость воспроизведения аппарата можно через iTunes/iPod. Чтобы отключить управление громкостью с iTunes/iPod, задайте для параметра “Взаимоблок. громкости” (с. 75) в меню “Опция” значение “Выкл.”.

Предупреждение

- При использовании органов управления iTunes/iPod для регулировки громкости громкость воспроизведения может оказаться неожиданно высокой. Это может привести к повреждению аппарата или колонок. Если громкость внезапно возрастет во время воспроизведения, немедленно остановите воспроизведение на iTunes/iPod.

■ Экран воспроизведения

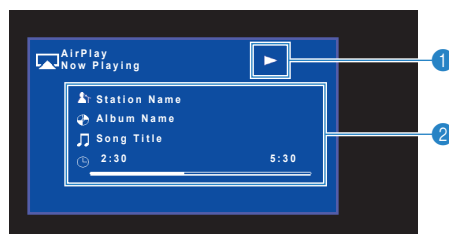

1 Индикатор воспроизведения

2 Информация о воспроизведении

Отображение имени исполнителя, названия альбома, названия песни, а также истекшего времени/длины песни.

Для управления воспроизведением используйте следующие кнопки пульта ДУ.

Клавиши управления внешним устройством	Функция
	Возобновление воспроизведения после паузы.
	Остановка воспроизведения.
	Временная остановка воспроизведения.
	Быстрый переход вперед/назад.



- Чтобы управлять воспроизведением на iTunes с помощью пульта дистанционного управления устройства, следует предварительно выбрать соответствующие настройки для iTunes.

iTunes (в качестве примера приводится версия на англ. языке)

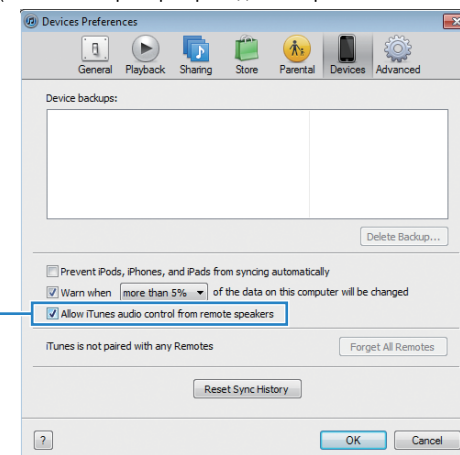

Установите этот флажок

Воспроизведение музыки в нескольких комнатах (только для RX-V577)

Функция Zone A/B позволяет воспроизводить отдельно источники входного сигнала в комнате, где установлен аппарат (Zone A), и в другой комнате (Zone B).

Например, можно включить Zone A (выключить Zone B) в том случае, если вы находитесь в гостиной, и включить Zone B (выключить Zone A), если вы находитесь в кабинете. Помимо этого, можно включить обе зоны, чтобы одновременно прослушивать сигнал, получаемый с источника, сразу в двух комнатах.

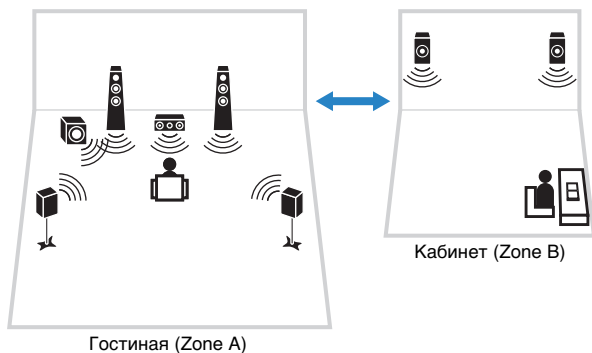

- Многоканальные источники микшируются до 2 каналов и выводятся через зону B.
- Для обеих зон (Zone A и Zone B) используется один и тот же источник сигнала.
- По умолчанию громкость для Zone B меняется одновременно с громкостью для Zone A. При разных уровнях громкости в зонах A и B это различие можно устранить с помощью функции "Уровень ZoneB" в меню "Опция" (с. 70). Кроме того, уровень громкости для Zone B можно настраивать отдельно (с. 70).
- Можно включать/выключать вывод аудиосигнала в Zone A/B одновременно с выбором сцены (с. 43)

Подготовка Zone B

Подключите к аппарату Zone B требуемое устройство.

Предупреждение

- Перед подключением колонок отключите от розетки переменного тока кабель питания аппарата.
- Убедитесь, что жилы кабеля колонки не соприкасаются между собой и не контактируют с металлическими деталями аппарата. Это может привести к повреждению аппарата или колонок. В случае короткого замыкания цепи кабеля колонки при включении аппарата на дисплее передней панели появится сообщение "Check SP Wires".

С помощью кабеля подключите колонки, размещенные в Zone B, к аппарату. Чтобы использовать гнезда SURROUND BACK/BI AMP/ZONE B для колонок Zone B, после подключения кабеля питания аппарата к розетке установите для параметра "Назн.ус.мощн." (с.79) в меню "Настройка" значение "Zone B".

Аппарат (вид сзади)

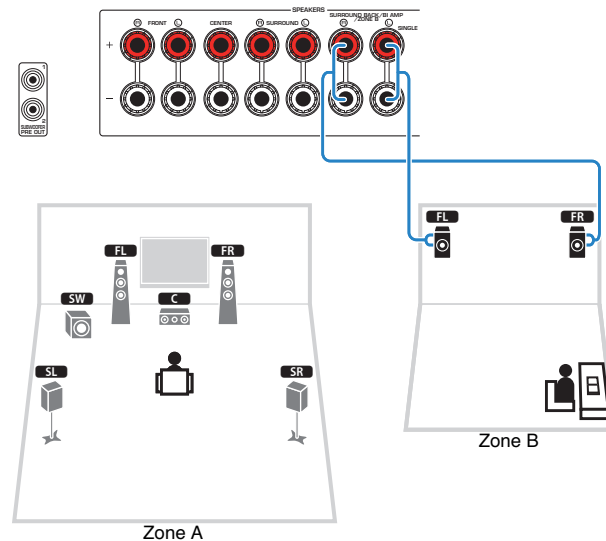

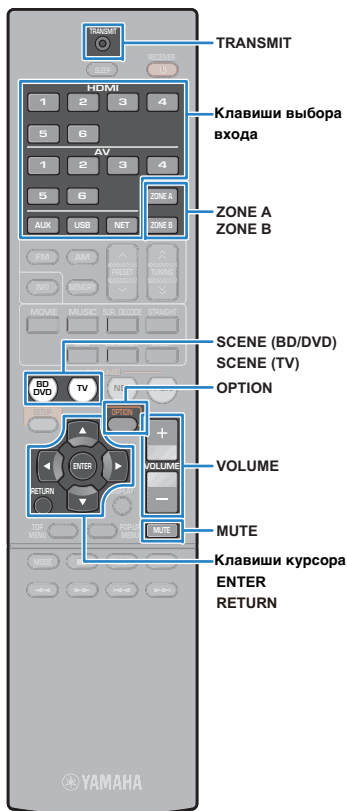

■ Основная процедура воспроизведения

- 1 Нажмите ZONE A или ZONE B чтобы включить/выключить воспроизведение аудио через Zone A или Zone B.

Загорится "ZONE A" и/или "ZONE B"



- 2 Воспользуйтесь клавишами выбора входа для выбора источника входного сигнала.

- 3 Начните воспроизведение на внешнем устройстве или выберите радиостанцию.

- 4 Нажмите кнопку VOLUME для регулировки громкости.

■ Устранение разницы в уровнях громкости в зонах Zone A и Zone B

Если вас не устраивает разница в громкости в зонах Zone A/B, вы можете откорректировать громкость Zone B с помощью этой функции.

- 1 Нажмите кнопку OPTION.
- 2 С помощью клавиш курсора выберите "Уровень входов" (Volume Trim) и нажмите ENTER.



- Чтобы вернуться к предыдущему экрану во время выполнения операций с меню, нажмите RETURN.
- Текст в скобках обозначает индикацию на дисплее передней панели.

- 3 С помощью клавиш курсора (Δ/∇) выберите "Уровень ZoneB" (ZB.Trim) и, используя клавиши курсора (\leftarrow/\rightarrow), настройте требуемый параметр.

Диапазон настр.

От -10,0 dB до +10,0 dB (с шагом 0,5 dB)

По умолчанию

0,0 dB

- 4 Для выхода из меню нажмите OPTION.



- Данная настройка недоступна, если для параметра "Громк. в ZoneB" (с. 87) в меню "Настройка" установлено значение "Асинхр.:"

■ Установка собственного уровня громкости для Zone B

С помощью пульта ДУ можно установить собственный уровень громкости для Zone B, если для параметра "Громк. в ZoneB" (с. 87) в меню "Настройка" установлено значение "Асинхр.:"

- 1 Для перевода пульта ДУ в режим управления Zone B нажмите клавишу курсора (\triangleright) и, не отпуская ее, удерживайте нажатой более 3 секунд клавишу SCENE (TV).

Индикатор TRANSMIT мигнет два раза.

- 2 Нажмите VOLUME, чтобы установить нужный уровень громкости для Zone B.



- Для приглушения выводимого звука в Zone B нажмите MUTE.

- 3 Для перевода пульта ДУ в режим управления Zone A нажмите клавишу курсора (\triangleright) и, не отпуская ее, удерживайте нажатой более 3 секунд клавишу SCENE (BD/DVD).

Индикатор TRANSMIT мигнет два раза.

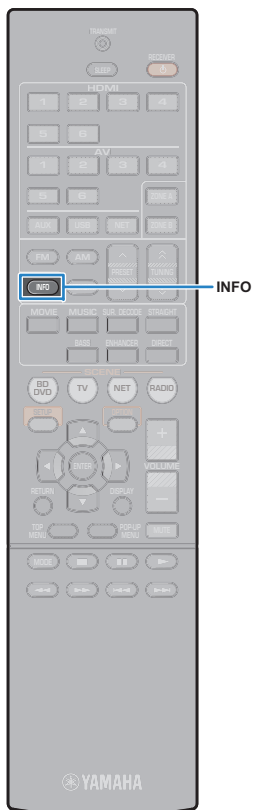

Просмотр текущего статуса

Переключение информации на дисплее передней панели

1 Нажмите кнопку INFO.

При каждом нажатии этой кнопки отображаемый элемент изменяется.



Название элемента

Приблизительно через 3 секунды отображается соответствующая информация для отображаемого элемента.



Информация



- Доступные элементы меню меняются в зависимости от выбранного источника входного сигнала. Кроме того, отображаемый элемент может быть отдельно применен к каждой группе источников входного сигнала.

Группа источников входного сигнала	Элемент
HDMI 1-6 AV 1-6 AUX	Input (название источника входного сигнала), DSP Program (название режима звучания), Audio Decoder (имя декодера*)
USB SERVER AirPlay	Song (название песни), Artist (имя исполнителя), Album (название альбома), DSP Program (название режима звучания), Audio Decoder (имя декодера*) * Во время простого воспроизведения iPod: Input (название источника входного сигнала), DSP Program (название режима звучания), Audio Decoder (имя декодера)
NET RADIO	Song (название песни), Album (название альбома), Station (название станции), DSP Program (название режима звучания), Audio Decoder (имя декодера*)
TUNER	Frequency (частота), DSP Program (название режима звучания), Audio Decoder (имя декодера*) * (только модели для Великобритании и Европы) Данные Radio Data System также доступны, когда аппарат настроен на радиостанцию Radio Data System (с. 52).

* Отображается название активного в настоящее время аудиодекодера. При отсутствии активного декодера отображается надпись "Decoder Off".

Настройка параметров воспроизведения для различных источников воспроизведения (меню Опция)

Можно настроить отдельные параметры воспроизведения для различных источников воспроизведения. Это меню доступно на передней панели (или на экране телевизора), благодаря чему можно легко настраивать параметры во время воспроизведения.

1 Нажмите кнопку OPTION.



Дисплей передней панели

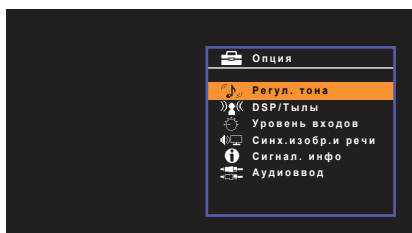

Экран телевизора

2 С помощью клавиш курсора выберите элемент и нажмите ENTER.



- Чтобы вернуться к предыдущему экрану во время выполнения операций с меню, нажмите RETURN.

3 С помощью клавиш курсора (</>) выберите настройку.

4 Для выхода из меню нажмите OPTION.

Элементы меню Опция



- Доступные элементы меню меняются в зависимости от выбранного источника входного сигнала.
- Текст в скобках обозначает индикацию на дисплее передней панели.
- Настройки, используемые по умолчанию, подчеркнуты.
- В зависимости от региона приобретения в меню могут быть доступны пункты, связанные с услугой потоковой передачи аудиоданных. Подробная информация приведена в руководстве на прилагаемом компакт-диске.

Элемент	Функция	Стр.	
Регул. тона (Tone Control)	Регулировка высокочастотного и низкочастотного диапазона звука.	73	
DSP/Тылы (DSP/Surround)	Уровень DSP (DSP Level)	Регулирование уровня эффекта звукового поля.	73
	Adaptive DRC (A.DRC)	Определяет, регулируется ли динамический диапазон автоматически (от максимального до минимального) совместно с регулировкой громкости.	73
	Extended Surround (EXTD)	(только для RX-V577) Выбор режима воспроизведения от 5.1- до 7.1-канального источника сигнала при использовании тыловых колонок окружающего звучания.	73
	Enhancer (Enhancer)	Включение/выключение Compressed Music Enhancer.	74
Уровень входов (Volume Trim)	Уровень входа (In.Trim)	Корректировка разницы в громкости между источниками входного сигнала.	74
	Уровень сабвуфера (SW.Trim)	Точная регулировка громкости сабвуфера.	74
	Уровень ZoneB (ZB.Trim)	(только для RX-V577) Корректировка разницы в громкости между Zone A/B.	70
Синх.изобр.и речи (Lipsync)	Включение/выключение настройки "Синхрониз." в меню "Настройка".	74	
Сигнал. инфо (Signal Info)	Отображение информации о видео-/аудиосигнале.	74	
Аудиоввод (Audio In)	Объединение видеогнезда выбранного источника входного сигнала с аудиогнездом других источников.	75	
Видеовыход (Video Out)	Выбор видеосигнала, который будет выводиться вместе со звуком радио.	75	
Авто. предуст. (Auto Preset)	Автоматическое сохранение FM-радиостанций с сильным сигналом в качестве предустановленных.	50	
Очистить предуст. (Clear Preset)	Удаление радиостанций, сохраненных под номерами предустановок.	51	

Элемент	Функция	Стр.
Программа дор. Движения (Traffic Program)	(только модели для Великобритании и Европы) Автоматический поиск станции, транслирующей информацию о дорожном движении.	52
Повторн. воспр. (Repeat)	Настройка параметров повторного воспроизведения для устройства iPod (с. 56), запоминающего устройства USB (с. 59) или медиа-сервера (с. 63).	—
Случай.выбор (Shuffle)	Настройка параметров воспроизведения в случайном порядке для устройства iPod (с. 56), запоминающего устройства USB (с. 59) или медиа-сервера (с. 63).	—
Взаимоблок. громкости (Interlock)	Включение/отключение управления громкостью с iTunes/iPod через AirPlay.	75
Закладка вкл. (Bookmark On) Закладка выкл. (Bookmark Off)	Добавление ваших любимых интернет-радиостанций в папку "Закладки" папку или удаление их из папки "Закладки".	66

■ Регул. тона (Tone Control)

Регулировка высокочастотного (Treble) и низкочастотного (Bass) диапазона звуков.

Возможные значения

Высокие частоты (Treble), Басы (Bass)

Диапазон настр.

От -6,0 dB до Обход (Bypass) и до +6,0 dB (с шагом 0,5 dB)



- Выполнить настройку тона можно также с помощью регуляторов на передней панели. Нажмите TONE CONTROL и выберите "Treble" или "Bass", затем нажмите PROGRAM, чтобы выполнить настройку.



- Если установить предельное значение, звук может не соответствовать звуку, выводящемуся через другие каналы.

■ DSP/Тылы (DSP/Surround)

Настройка программы звукового поля и параметров окружающего звучания.

□ Уровень DSP (DSP Level)

Регулирование уровня эффекта звукового поля.

Диапазон настр.

От -6 dB до 0 dB до +3 dB

□ Adaptive DRC (A.DRC)

Определяет, регулируется ли динамический диапазон автоматически (от максимального до минимального) совместно с регулировкой громкости. Если для этой настройки установить значение "Вкл.", ее можно использовать для воспроизведения звука с низким уровнем громкости ночью.

Настройки

Вкл. (On)	Автоматическая регулировка динамического диапазона.
Выкл. (Off)	Отсутствие автоматической регулировки динамического диапазона.

Если установлено значение "Вкл.", динамический диапазон при низкой громкости сужается, а при высокой — расширяется.

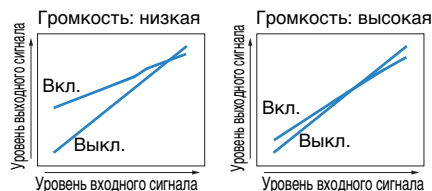

□ Extended Surround (EXTD)

(только для RX-V577)

Выбор режима воспроизведения от 5.1- до 7.1-канального источника сигнала при использовании тыловых колонок окружающего звучания.

Настройки

Автомат. (Auto)	Автоматический выбор наиболее подходящего декодера, если присутствует сигнал воспроизведения тылового канала окружающего звучания, и воспроизведение сигналов в 6.1- или 7.1-канальном режиме. Когда к системе подключены две тыловые колонки окружающего звучания, 5.1-источники воспроизводятся в формате 7.1.
<input checked="" type="checkbox"/> PLIix Movie <input checked="" type="checkbox"/> PLIixMo	Сигналы в 7.1-канальном режиме всегда воспроизводятся с использованием декодера Dolby Pro Logic Ix Movie. Настройка доступна только при подключенных колонках окружающего звучания.
<input checked="" type="checkbox"/> PLIix Music <input checked="" type="checkbox"/> PLIixMu	Сигналы в 6.1-канальном или 7.1-канальном режиме всегда воспроизводятся с использованием декодера Dolby Pro Logic Ix Music. Настройка доступна только при подключенных одной или двух колонках окружающего звучания.
EX/ES (EX/ES)	Автоматический выбор декодера Dolby EX или DTS-ES и воспроизведение сигнала в 6.1- или 7.1-канальном режиме.
Выкл. (Off)	Воспроизведение сигнала только с использованием исходных каналов. (Даже если подается сигнал DTS-ES или Dolby Digital Surround EX, устройство воспроизводит сигнал в 5.1-канальном режиме.)



- У некоторых более старых источников сигналов Dolby Digital EX или DTS-ES отсутствует флаг для воспроизведения звука через центральные тыловые каналы. При воспроизведении контента с таких источников рекомендуется устанавливать для параметра “Extended Surround” (Расширенное окр. звуч.) значения “ PLIIx Movie” или “EX/ES”.

Enhancer (Enhancer)

Включение/выключение Compressed Music Enhancer (с. 48).



- Данная настройка применяется отдельно к каждому источнику входного сигнала.
- Можно также использовать кнопку ENHANCER на пульте ДУ для включения/выключения Compressed Music Enhancer (с. 48).

Настройки

Выкл. (Off)	Выключение Compressed Music Enhancer.
Вкл. (On)	Включение Compressed Music Enhancer.

По умолчанию

TUNER, USB, (сетевые устройства): Вкл. (On)
Другие: Выкл. (Off)

■ Уровень входов (Volume Trim)

Точная регулировка разницы в громкости между источниками входного сигнала или громкости сабвуфера.

Уровень входа (In.Trim)

Корректировка разницы в громкости между источниками входного сигнала. Если вас не устраивает разница в громкости перед переключением между источниками входного сигнала, вы можете откорректировать ее с помощью этой функции.



- Данная настройка применяется отдельно к каждому источнику входного сигнала.

Диапазон настр.

От -6,0 dB до 0,0 dB и до +6,0 dB (с шагом 0,5 dB)

Уровень сабвуфера (SW.Trim)

Точная регулировка громкости сабвуфера.

Диапазон настр.

От -6,0 dB до 0,0 dB и до +6,0 dB (с шагом 0,5 dB)

■ Синх.изобр.и речи (Lipsync)

Включение/выключение настройки, установленной с помощью пункта “Синхрониз.” (с. 86) меню “Настройка”.



- Данная настройка применяется отдельно к каждому источнику входного сигнала.

Настройки

Выкл. (Off)	Выключение настройки “Синхрониз.”
Вкл. (On)	Включение настройки “Синхрониз.”

По умолчанию

AirPlay: Off (Выкл.)
Другие: On (Вкл.)

■ Сигнал. инфо (Signal Info)

Отображение информации о видео-/аудиосигнале.

Возможные значения

Формат (FORMAT)	Аудиоформат входного сигнала.
КАНАЛ (CHAN)	Число каналов источника во входном сигнале (фронтальных/ окружающего звучания/LFE). Например, “3/2/0.1” означает 3 фронтальных канала, 2 канала окружающего звучания и канал LFE.
Выборка (SAMPL)	Число выборок в секунду во входном цифровом сигнале.
СПД (B RATE)	Количество данных в секунду во входном потоковом сигнале.
ВидеоВход (V IN)	Тип и разрешение входного сигнала
ВидеоВыход (V OUT)	Тип и разрешение выходного сигнала



- Для переключения информации на дисплее передней панели нажмите клавиши курсора (Δ/∇) несколько раз.

■ Аудиоввод (Audio In)

Объединение видеогнезда выбранного источника входного сигнала (HDMI 1–6 или AV 1–6) с аудиогнездом других источников. Например, данную функцию необходимо использовать в следующих случаях:

- при подключении воспроизводящего устройства, которое поддерживает выходной видеосигнал HDMI, но не поддерживает выходной аудиосигнал HDMI;
- при подключении воспроизводящего устройства, имеющего гнезда компонентного видеосигнала и гнезда аналогового стереосигнала (например, игровые консоли).

Источники входного сигнала

HDMI 1–6, AV 1–6

■ Процедура настройки

(Для ввода аудиосигнала через оптическое цифровое гнездо)

Выберите “AV 1” и с помощью цифрового оптического кабеля подключите устройство к соответствующим аудиогнездам аппарата.

(Для ввода аудиосигнала через коаксиальное цифровое гнездо)

Выберите “AV 2” или “AV 3” и с помощью коаксиального цифрового кабеля подключите устройство к соответствующим аудиогнездам аппарата.

(Для ввода аудиосигнала через аналоговые аудиогнезда)

Выберите “AV 4”, “AV 5” или “AV 6” и с помощью штекерного стереокабеля подключите устройство к соответствующим аудиогнездам аппарата.

■ Вывод видео (Video Out)

Выбор видеосигнала, который будет выводиться вместе с выбранным источником аудио. Например, вы можете смотреть видео, одновременно слушая радио.

Источники входного сигнала

TUNER, USB, (сетевые устройства),AUX

Настройки

Выкл. (Off)	Видеосигнал не выводится.
HDMI 1–6, AV 1–6	Вывод входного видеосигнала осуществляется через соответствующие гнезда видеовхода.

■ Взаимоблок. громкости (Interlock)

Включение/отключение управления громкостью с iTunes/iPod через AirPlay.

Настройки

Выкл. (Off)	Отключение управления громкостью через iTunes/iPod.
Ограничено (Ltd)	Включение управления громкостью через iTunes/iPod в ограниченном диапазоне (от -80 дБ до 0 дБ и отключение звука).
Полн. (Full)	Включение управления громкостью через iTunes/iPod в полном диапазоне (от -80 дБ до +16,5 дБ и отключение звука).

КОНФИГУРАЦИИ

Настройка различных функций (меню Настройка)

Можно настраивать различные функции данного аппарата с помощью меню на экране телевизора.



- Осуществление операций с помощью экрана телевизора возможно только в том случае, если телевизор подключен к аппарату через интерфейс HDMI. Если это не так, выполняйте операции с помощью дисплея передней панели.



- При обнаружении новой версии встроенного программного обеспечения на экране (с. 97) появится значок конверта (✉).

1 Нажмите кнопку **SETUP**.

2 С помощью клавиш курсора выберите меню и нажмите **ENTER**.

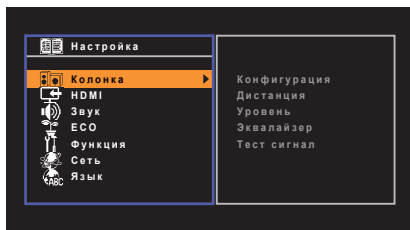

3 С помощью клавиш курсора выберите элемент и нажмите **ENTER**.

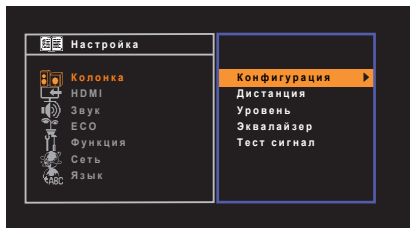

- Чтобы вернуться к предыдущему экрану во время выполнения операций с меню, нажмите **RETURN**.

4 С помощью клавиш курсора (</>) выберите настройку и нажмите **ENTER**.

5 Для выхода из меню нажмите **SETUP**.

Элементы меню Настройка

Меню	Элемент	Функция	Стр.	
Колонка	Конфигурация	Назн. ус. мощн.	(только для RX-V577) Выбор системы колонок.	79
		Сабвуфер	Эта настройка определяет, подключен ли сабвуфер.	79
		Фронт	Выбор размера фронтальных колонок.	79
		Центр	Эта настройка определяет, подключена ли центральная колонка, и выбирает ее размер.	79
		Тылы	Эта настройка определяет, подключены ли колонки окружающего звучания, а также их размер.	80
		Центр. тылы	(только для RX-V577) Эта настройка определяет, подключены ли тыловые колонки окружающего звучания, а также их размер.	80
		Кроссовер	Установка нижнего предела низкочастотного компонента, который может быть выведен через колонки, для которых установлен размер "Маленькие".	80
		Сабв. Фаза	Установка фазы сабвуфера.	80
		Сверхниз. част.	Включение/выключение "Сверхниз. част."	80
		Virtual CINEMA FRONT	Включение/отмена конфигурации фронтальных 5-канальных колонок (Virtual CINEMA FRONT).	81
	Дистанция	Установка расстояния между каждой колонкой и положением прослушивания.	81	
	Уровень	Регулирование громкости каждой колонки.	81	
	Эквалайзер	Регулировка тональности с помощью эквалайзера.	81	
	Тест сигнал	Включение/выключение вывода тестового сигнала.	82	
HDMI	Конфигурация	HDMI Контроль	Включение или выключение управления HDMI.	83
		Аудио Выход	Выбор устройства для вывода аудиосигнала.	83
		В режим ожидания	Эта настройка определяет, выводить ли видео- или аудиосигналы (вход через гнезда HDMI) на телевизор, когда аппарат находится в режиме ожидания.	83
		Аудиовход ТВ	Выбор входного аудиогнезда аппарата, которое будет использоваться для ввода аудиосигнала телевизора.	83
		Синх. в реж. ожид.	Эта настройка определяет, следует ли использовать управление HDMI для связывания поведения в режиме ожидания телевизора и аппарата.	83
		ARC	Включение/выключение ARC.	84
		СЦЕНА	Включение/выключение связанного воспроизведения для функции SCENE.	84

Меню	Элемент	Функция	Стр.	
Звук	Параметр DSP	Реж. CINEMA DSP 3D	Включение/выключение CINEMA DSP 3D.	85
		Панорама	Включение/выключение эффекта расширения фронтального звукового поля.	85
		Ширина центра	Регулирование эффекта расширения центрального звукового поля.	85
		Размер	Регулирование разницы между уровнем фронтального звукового поля и уровнем звукового поля окружающего звучания.	85
		Образ центра	Регулирование уровня централизации (эффект расширения) центрального звукового поля.	85
	Синхрониз.	выбор	Выбор метода регулировки задержки между выводом видео- и аудиосигнала.	86
		Настройка	Ручная регулировка задержки между выводом видеосигнала и аудиосигнала.	86
	Громкость	Шкала	Смена шкалы отображения громкости звука.	86
		Динамич. диапазон	Выбор метода регулировки динамического диапазона для воспроизведения битового аудиопотока (сигналы Dolby Digital и DTS).	86
		Макс. громкость	Установка максимальной громкости, чтобы звук не был слишком громким.	86
		Начальн. громкость	Установка начальной громкости во время включения данного ресивера.	86
	Громк. в ZoneB	(только для RX-V577) Определяет, будет ли уровень громкости для Zone B меняться одновременно с уровнем громкости для Zone A.	87	
ЕСО	Авто режим ожид.	Установка периода времени для функции автоматического перехода в режим ожидания.	88	
	Режим Есо	Включение/выключение эко-режима (режима энергосбережения).	88	
Функция	Переименовать вход	Изменение названия источника входного сигнала, отображаемого на дисплее передней панели.	89	
	Регулир. яркости	Регулирование яркости дисплея передней панели.	89	
	Блокировка памяти	Исключение возможности случайного изменения настроек.	89	
	DC OUT	Режим питания	Выбор режима подачи питания через гнездо DC OUT.	90
Сеть	Информация	Отображение информации о сети на данном аппарате.	91	
	Сетевое подкл.	(только для RX-V577) Выбор способа подключения к сети	91	
	IP адрес	Настройка сетевых параметров (таких как IP-адрес).	91	
	Фильтр MAC-адреса	Установка фильтра MAC-адреса для ограничения доступа к аппарату со стороны других сетевых устройств.	92	
	Контроль DMC	Этот параметр определяет, разрешить ли DLNA-совместимому контроллеру цифровых носителей (Digital Media Controller – DMC) управлять воспроизведением.	92	
	Сеть режим ожидания	Эта настройка определяет возможность включения данного аппарата с помощью команд других сетевых устройств.	92	
	Имя сети	Позволяет редактировать сетевое имя (имя аппарата в сети), отображаемое на других сетевых устройствах.	92	
	Обновление по сети	Обновление встроенного программного обеспечения через сеть.	93	
Язык		Выбор языка экранного меню.	93	

Колонка

Ручная настройка параметров колонки.



- Настройки, используемые по умолчанию, подчеркнуты.

■ Конфигурация

Настройка выходных характеристик колонок.



- При настройке размера колонок выберите значение “Большие” для колонок с диаметром низкочастотного динамика 16 см и больше или “Маленькие” для колонок с диаметром низкочастотного динамика меньше 16 см.

Назн.ус.мощн.

(только для RX-V577)

Выбор системы колонок.

В дополнение к 5.1- и 7.1-канальным системам можно использовать и другие конфигурации колонок с помощью режима Zone B или подключения с двухканальным усилением.

Настройки

<u>Основные</u>	Этот вариант следует выбирать при использовании обычной системы колонок (без использования колонок Zone B или подключения с двухканальным усилением).
BI-AMP	Выберите этот вариант при подключении колонок с двухканальным усилением (с. 17).
Zone B	Выберите этот вариант при использовании колонок Zone B (с. 69) в дополнение к системе колонок в основной зоне (Zone A).

Сабвуфер

Эта настройка определяет, подключен ли сабвуфер.

Настройки

Используй.	Выберите эту опцию, если сабвуфер подключен. Аудиосигнал канала LFE (низкочастотный эффект) и низкочастотные компоненты других каналов будут воспроизводиться сабвуфером.
Нет	Выберите эту опцию, если сабвуфер не подключен. Аудиосигнал канала LFE (низкочастотный эффект) и низкочастотные компоненты других каналов будут воспроизводиться фронтальными колонками.

Фронт

Выбор размера фронтальных колонок.

Настройки

<u>Маленькие</u>	Выберите данную опцию для маленьких колонок. Низкочастотные компоненты фронтального канала будут воспроизводиться сабвуфером (действия по настройке приведены в разделе “Кроссовер”).
Большие	Выберите данную опцию для больших колонок. Все частотные компоненты фронтального канала будут воспроизводиться фронтальными колонками.



- Для опции “Фронт” автоматически устанавливается значение “Большие”, когда для опции “Сабвуфер” установлено значение “Нет”.

Центр

Эта настройка определяет, подключена ли центральная колонка, и выбирает ее размер.

Настройки

<u>Маленькие</u>	Выберите данную опцию для маленьких колонок. Низкочастотные компоненты центрального канала будут воспроизводиться сабвуфером или фронтальными колонками (действия по настройке приведены в разделе “Кроссовер”).
Большие	Выберите данную опцию для больших колонок. Все частотные компоненты центрального канала будут воспроизводиться центральной колонкой.
Нет	Выберите эту опцию, если центральная колонка не подключена. Аудиосигнал центрального канала будет воспроизводиться фронтальными колонками.

Тылы

Эта настройка определяет, подключены ли колонки окружающего звучания, а также их размер.

Настройки

Маленькие	Выберите данную опцию для маленьких колонок. Низкочастотные компоненты канала окружающего звучания будут воспроизводиться сабвуфером или фронтальными колонками (действия по настройке приведены в разделе "Кроссовер").
Большие	Выберите данную опцию для больших колонок. Все частотные компоненты канала окружающего звучания будут воспроизводиться колонками окружающего звучания.
Нет	Выберите эту опцию, если колонки окружающего звучания не подключены. Аудиосигнал центрального канала будет воспроизводиться фронтальными колонками. Функция Virtual CINEMA DSP работает, когда выбрана звуковая программа.

Центр. тылы

(только для RX-V577)

Эта настройка определяет, подключены ли тыловые колонки окружающего звучания, а также их размеры.

Настройки

Малая x1	Выберите этот вариант, если подключена одна колонка небольшого размера. Низкочастотные компоненты тылового канала окружающего звучания будут воспроизводиться сабвуфером или фронтальными колонками (действия по настройке приведены в разделе "Кроссовер").
Малая x2	Выберите этот вариант, если подключены две колонки небольшого размера. Низкочастотные компоненты тылового канала окружающего звучания будут воспроизводиться сабвуфером или фронтальными колонками (действия по настройке приведены в разделе "Кроссовер").
Большая x1	Выберите этот вариант, если подключена одна колонка большого размера. Все частотные компоненты тылового канала окружающего звучания будут воспроизводиться тыловой колонкой окружающего звучания.
Большая x2	Выберите этот вариант, если подключены две колонки большого размера. Все частотные компоненты тылового канала окружающего звучания будут воспроизводиться тыловыми колонками окружающего звучания.
Нет	Выберите этот вариант, если тыловые колонки окружающего звучания не подключены. Звук канала окружающего звучания будет воспроизводиться колонками окружающего звучания и сабвуфером (или фронтальными колонками).



- Для опции "Центр. тылы" автоматически устанавливается значение "Нет", когда для опции "Назн.ус.мощн." установлено значение "BI-AMP" или "Zone B", либо когда для опции "Тылы" установлено значение "Нет".
- Настройка "Центр. тылы" недоступна, когда включена функция "Virtual CINEMA FRONT" выбрано значение "Вкл."

Кроссовер

Установка нижнего предела низкочастотных компонентов, которые могут быть выведены через колонки, для которых установлен размер "Маленькие". Звук с частотой ниже заданного значения будет выводиться через сабвуфер или фронтальные колонки.

Настройки

40 Hz, 60 Hz, 80 Hz, 90 Hz, 100 Hz, 110 Hz, 120 Hz, 160 Hz, 200 Hz



- Если на сабвуфере можно регулировать громкость и частоту кроссовера, установите громкость на половину, а частоту кроссовера на максимум.

Сабв. Фаза

Установка фазы сабвуфера. В случае недостаточного уровня или нечеткого воспроизведения низкочастотного аудиосигнала переключите фазу сабвуфера.

Настройки

Нормальная	Фаза сабвуфера не реверсируется.
Инвертир.	Фаза сабвуфера реверсируется.

Сверхниз. част.

Включение/выключение "Сверхниз. част.": Функция "Сверхниз. част." позволяет наслаждаться улучшенным воспроизведением басов, независимо от размера фронтальных колонок или отсутствия сабвуфера.

Настройки

Выкл.	Отключение функции "Сверхниз. част."
Вкл.	Включение функции "Сверхниз. част."



- Можно также использовать кнопку BASS на пульте ДУ для включения/выключения функции Сверхниз. част. (с. 48).

Virtual CINEMA FRONT

Включение/отмена конфигурации фронтальных 5-канальных колонок (Virtual CINEMA FRONT).

Настройки

Выкл.	Отключает конфигурацию фронтальных 5-канальных колонок.
Вкл.	Включает конфигурацию фронтальных 5-канальных колонок.



- Выберите “Вкл.”, только когда используете конфигурацию Virtual CINEMA FRONT (с. 13).
- Данная настройка недоступна, когда для параметра “Тылы” установлено значение “Нет”.

Дистанция

Установка дистанции между каждой колонкой и положением прослушивания таким образом, чтобы звуки от колонок одновременно достигли положения прослушивания. Сначала выберите единицы измерения дистанции: “Метры” или “Футы”:

Возможные значения

Фронт левый, Фронт правый, Центр, Тыл левый, Тыл правый, Центр.тыл.лев. (только RX-V577), Центр.тыл.прав. (только RX-V577), Сабвуфер

Диапазон настр.

от 0,30 м до 24,00 м (от 1,0 ft до 80,0 ft), с шагом 0,05 м (0,2 ft)

По умолчанию

Фронт левый, Фронт правый, Сабвуфер: 3,00 м (10,0 ft)

Центр: 2,60 м (8,6 ft)

Другие: 2,40 м (8,0 ft)

Уровень

Регулирование громкости каждой колонки.

Возможные значения

Фронт левый, Фронт правый, Центр, Тыл левый, Тыл правый, Центр.тыл.лев. (только RX-V577), Центр.тыл.прав. (только RX-V577), Сабвуфер

Диапазон настр.

От -10,0 dB до +10,0 dB (с шагом 0,5 dB)

По умолчанию

Фронт левый, Фронт правый, Сабвуфер: 0,0 dB

Другие: -1,0 dB

Эквалайзер

Регулировка тональности с помощью эквалайзера.

Выбор EQ

Выбор типа используемого эквалайзера.

Настройки

PEQ	Применение значений параметрического эквалайзера, полученных с помощью измерения YPAO (с. 38).
GEQ	Выберите эту опцию, если необходимо отрегулировать эквалайзер вручную. Подробная информация приведена в разделе “Ручная регулировка эквалайзера”.
Выкл.	Эквалайзер не используется.



- Параметр “PEQ” доступен только после выполнения YPAO (с. 38).

Ручная регулировка эквалайзера

- 1 Установите для параметра “Выбор EQ” значение “GEQ”.
- 2 С помощью клавиш курсора (Δ/∇) выберите пункт “Канал”, а затем с помощью клавиш курсора (\leftarrow/\rightarrow) выберите нужный канал колонки.
- 3 С помощью клавиш курсора (Δ/∇) выберите нужный диапазон (частоту), а затем с помощью клавиш курсора (\leftarrow/\rightarrow) отрегулируйте коррекцию.

Диапазон настр.

От -6,0 dB до +6,0 dB

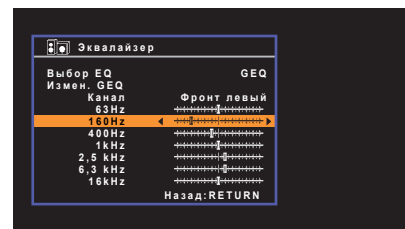

- 4 Для выхода из меню нажмите SETUP.

■ Тест сигнал

Включение/выключение вывода тестового сигнала. Вывод тестового сигнала помогает отрегулировать баланс колонки или сигнал эквалайзера.

Настройки

<u>Выкл.</u>	Тестовые тональные сигналы не выводятся.
Вкл.	Автоматический вывод тестовых тональных сигналов при регулировании баланса колонок или сигнала эквалайзера.

HDMI

Конфигурация настроек HDMI.



- Настройки, используемые по умолчанию, подчеркнуты.

■ Конфигурация

HDMI Контроль

Включение или выключение управления HDMI (с. 111).

Настройки

<u>Выкл.</u>	Выключение управления HDMI.
Вкл.	Включение управления HDMI. Настройте параметры “Аудиовход ТВ”, “Синх. в реж. ожид.”, “ARC” и “СЦЕНА”.



- Чтобы использовать функцию HDMI Контроль, необходимо после подключения устройств с поддержкой управления HDMI выполнить настройку связи для управления HDMI (с. 111).

Аудио Выход

Выбор устройства для вывода аудиосигнала.



- Данная настройка доступна только в том случае, если для параметра “HDMI Контроль” установлено значение “Выкл.”.

Усилитель

Включение/выключение вывода аудиосигнала через колонки, подключенные к аппарату.

Настройки

<u>Выкл.</u>	Выключение вывода аудиосигнала через колонки.
Вкл.	Включение вывода аудиосигнала через колонки.

HDMI OUT (TV)

Включение/выключение вывода аудиосигнала с телевизора, подключенного к гнезду HDMI OUT.

Настройки

<u>Выкл.</u>	Выключение вывода аудиосигнала через телевизор.
Вкл.	Включение вывода аудиосигнала через телевизор.

В режим ожидания

Эта настройка определяет, выводить ли видео- или аудиосигналы (вход через гнезда HDMI) на телевизор, когда аппарат находится в режиме ожидания. Если для данной функции выбрано значение “Вкл.”, кнопки выбора входа (HDMI 1–6) можно использовать для выбора входа HDMI, даже если устройство находится в режиме ожидания (мигает индикатор режима ожидания на аппарате).

Настройки

<u>Выкл.</u>	(Когда для “HDMI Контроль” задано значение “Выкл.”) Видео- или аудиосигналы не выводятся на телевизор.
<u>Автомат.</u>	(Когда для “HDMI Контроль” задано значение “Вкл.”) Автоматически определяет, выводить ли видео- или аудиосигналы, в зависимости от статуса подключенного устройства.
Вкл.	Видео- или аудиосигналы выводятся на телевизор. (Аппарат потребляет больше электроэнергии, если выбран параметр “Выкл.”)

Аудиовход ТВ

Выбор входного аудиогнезда аппарата, которое будет использоваться для ввода аудиосигнала телевизора, если для параметра “HDMI Контроль” установлено значение “Вкл.”. Когда источник входного сигнала телевизора переключается на встроенный тюнер, источник входного сигнала аппарата автоматически переключается на аудиосигнал телевизора.

Настройки

AV 1–6

По умолчанию

AV 4



- При выборе канала ARC для ввода аудиосигнала телевизора в аппарат нельзя использовать выбранные в этой настройке входные гнезда для подключения внешнего устройства, поскольку вход будет использоваться для ввода аудиосигнала телевизора.

Синх. в реж. ожид.

Укажите, следует ли использовать управление HDMI для связывания поведения в режиме ожидания телевизора и аппарата, когда для параметра “HDMI Контроль” установлено значение “Вкл.”.

Настройки

<u>Выкл.</u>	Аппарат не переводится в режим ожидания при выключении телевизора.
Вкл.	Аппарат переводится в режим ожидания при выключении телевизора.
<u>Автомат.</u>	Аппарат переводится в режим ожидания при выключении телевизора, только если аппарат получает аудиосигнал телевизора или сигнал HDMI.

ARC

Включение/выключение функции ARC (с. 21), если для параметра “HDMI Контроль” установлено значение “Вкл.”

Настройки

Выкл.	Выключение функции “ARC”
<u>Вкл.</u>	Включение функции “ARC”



- Обычно нет необходимости менять эту настройку. Если подключенные к аппарату колонки издают шумы, из-за того что ввод аудиосигналов телевизора в аппарат через канал ARC не поддерживается аппаратом, установите для функции “ARC” значение “Выкл.” и используйте колонки телевизора.

СЦЕНА

Включение/выключение связанного воспроизведения SCENE, когда для параметра “HDMI Контроль” установлено значение “Вкл.”

Когда связанное воспроизведение SCENE включено, устройства с поддержкой управления HDMI, подключенные к аппарату через HDMI, автоматически работают следующим образом (с выбором сцены).

- TV: включение и демонстрация видео с воспроизводящего устройства
- Устройство воспроизведения: начало воспроизведения

Варианты выбора (кнопки SCENE)

BD/DVD, TV, NET, RADIO

Настройки

Выкл.	Выключение связанного воспроизведения SCENE для выбранной кнопки SCENE.
Вкл.	Включение связанного воспроизведения SCENE для выбранной кнопки SCENE.

По умолчанию

BD/DVD, TV: Вкл.

NET, RADIO: Выкл.



- Связанное воспроизведение SCENE может не функционировать надлежащим образом из-за проблем совместимости устройств. Для более эффективной работы функции управления HDMI рекомендуется использовать телевизор и воспроизводящие устройства одного производителя.

Звук

Конфигурация настроек выходных аудиосигналов.



- Настройки, используемые по умолчанию, подчеркнуты.

■ Параметр DSP

Настройка параметров декодера окружающего звучания.

Реж. CINEMA DSP 3D

Включение/выключение CINEMA DSP 3D (с. 45). Если установлено значение “Вкл.,” режим CINEMA DSP 3D работает в соответствии с выбранной звуковой программой (за исключением 2ch Stereo и 7ch/5ch Stereo).

Настройки

<u>Выкл.</u>	Выключение CINEMA DSP 3D.
<u>Вкл.</u>	Включение CINEMA DSP 3D.

Панорама

Включение/выключение эффекта расширения фронтального звукового поля. Когда эта функция включена, можно охватить поле звуками правого или левого фронтального канала и сформировать объемное звуковое поле в сочетании со звуковым полем окружающего звучания. Данная настройка действует, когда выбрано значение “ PLII Music” или “ PLIIX Music” (только для RX-V577).

Настройки

<u>Выкл.</u>	Выключение эффекта расширения фронтального звукового поля.
<u>Вкл.</u>	Включение эффекта расширения фронтального звукового поля.

Ширина центра

Регулирование эффекта расширения центрального звукового поля. При увеличении этого значения эффект расширения усиливается, при уменьшении — снижается (ближе к центру). Данная настройка действует, когда выбрано значение “ PLII Music” или “ PLIIX Music” (только для RX-V577).

Диапазон настр.

От 0 до 3 и до 7

Размер

Регулирование разницы между уровнем фронтального звукового поля и уровнем звукового поля окружающего звучания. При увеличении этого значения усиливается фронтальное звуковое поле, при уменьшении этого значения усиливается звуковое поле окружающего звучания. Данная настройка действует, когда выбрано значение “ PLII Music” или “ PLIIX Music” (только для RX-V577).

Диапазон настр.

От -3 до 0 и до +3

Образ центра

Регулирование уровня централизации (эффект расширения) центрального звукового поля. При увеличении этого значения уровень централизации увеличивается (эффект расширения снижается), а при уменьшении уровень централизации уменьшается (эффект расширения усиливается). Данная настройка действует, когда выбрано значение “Neo:6 Music”.

Диапазон настр.

От 0,0 до 0,3 и до 1,0

■ Синхрониз.

Регулировка задержки между выводом видеосигнала и аудиосигнала.



- Вы можете включить/выключить функцию синхронизации изображения и речи для каждого источника входного сигнала, выбрав пункт "Синх.изобр.и речи" (с. 74) в меню "Опция".

Выбор

Выбор метода регулировки задержки между выводом видео- и аудиосигнала.

Диапазон настр.

Ручной	Выберите эту опцию, если необходимо вручную отрегулировать задержку между выводом видео- и аудиосигнала. Регулировка времени задержки аудиосигнала осуществляется с помощью параметра "Настройка".
Автомат.	Автоматическая регулировка задержки между выводом видео- и аудиосигнала при подключении к аппарату через интерфейс HDMI телевизора, поддерживающего функцию автоматической синхронизации изображения и речи. При необходимости возможна точная настройка времени вывода аудиосигнала с помощью параметра "Настройка".



- Для параметра "Выбор" автоматически устанавливается значение "Ручной" в зависимости от телевизора, подключенного к устройству.

Настройка

Ручная регулировка задержки между выводом видео- и аудиосигнала, когда для параметра "выбор" установлено значение "Ручной". Можно точно настроить время вывода аудиосигнала, когда для параметра "выбор" установлено значение "Автомат.."

Диапазон настр.

От 0 мс до 500 мс (с шагом в 1 мс)

■ Громкость

Конфигурация настроек громкости.

Шкала

Смена шкалы отображения громкости звука.

Настройки

<u>dB</u>	Отображает громкость звука в "dB" (децибелы).
0-97	Отображает громкость звука в числовой величине (от 0,5 до 97,0).

Динамич. диапазон

Выбор метода регулировки динамического диапазона для воспроизведения битового аудиопотока (сигналы Dolby Digital и DTS).

Настройки

<u>Макс.</u>	Воспроизведение аудиосигнала без регулировки динамического диапазона.
Норм.	Оптимизация динамического диапазона для обычного домашнего использования.
Мин./Автом.	Установка динамического диапазона для достижения чистого звука даже в ночное время и при низкой громкости. При воспроизведении сигналов Dolby TrueHD динамический диапазон регулируется автоматически на основе информации о входном сигнале.

Макс. громкость

Установка максимальной громкости, чтобы звук не был слишком громким.

Диапазон настр.

От -30,0 dB до +15,0 dB (с шагом в 5,0 dB), +16,5 dB [от 50,0 до 95,0 (с шагом в 5,0), 97,0]

Начальн. Громкость

Установка начальной громкости во время включения ресивера.

Настройки

<u>Выкл.</u>	Установка для уровня громкости значения, при котором аппарат был в последний раз переведен в режим ожидания.
Mute	Установка приглушения выводимого устройством звука.
От -80,0 dB до +16,5 dB (с шагом в 0,5 dB) [от 0,5 до 97,0 (с шагом 0,5)]	Установка определенного уровня громкости.

Громк. в ZoneB

(только для RX-V577)

Определяет, будет ли уровень громкости для Zone B меняться одновременно с уровнем громкости для Zone A.

Настройки

<u>Синх.</u>	Уровень громкости для Zone B меняется одновременно с уровнем громкости для Zone A.
Асинхр.	Уровень громкости для Zone B устанавливается независимо от уровня громкости для Zone A. Установка собственного уровня громкости для Zone B (с. 70).



- Если для параметра “Громк. в ZoneB” установлено значение “Асинхр.”, для Zone B временно устанавливается уровень громкости -40 дБ. При необходимости установите нужный уровень громкости с помощью пульта ДУ (с. 70).

ECO

Настройка параметров питания.



- Настройки, используемые по умолчанию, подчеркнуты.

■ Авто режим ожид.

Установка периода времени для функции автоматического перехода в режим ожидания.

Настройки

Выкл.	Выключение автоматического перехода аппарата в режим ожидания.
20 минут	Перевод аппарата в режим ожидания, если он не используется и не обнаружил входных сигналов в течение заданного периода времени.
2 часа, 4 часа, 8 часа, 12 часа	Перевод аппарата в режим ожидания, если он не используется в течение заданного периода времени.

По умолчанию

Модели для Великобритании и Европы: 20 минут

Другие модели: Выкл.



- Перед переходом аппарата в режим ожидания на дисплее передней панели появляется сообщение "AutoPowerStdby" appears" и начинается обратный отсчет.

■ Режим Eco

Включение/выключение эко-режима (режима энергосбережения).

Эко-режим позволяет снизить энергопотребление аппарата.

Настройки

<u>Выкл.</u>	Выключение эко-режима.
Вкл.	Включение эко-режима.



- Обязательно нажмите ENTER, чтобы перезагрузить аппарат после выбора настройки. Новая настройка вступит в силу после перезапуска аппарата.
- Дисплей передней панели может стать тусклым, если для параметра "Режим Eco" установлено значение "Вкл."
- Если требуется воспроизводить аудио на высокой громкости, установите для параметра "Режим Eco" значение "Выкл."

Функция

Настройка функций, упрощающих использование данного аппарата.



- Настройки, используемые по умолчанию, подчеркнуты.

■ Переименовать вход

Изменение названия источника входного сигнала, отображаемого на дисплее передней панели.

Источники входного сигнала
HDMI 1–6, AV 1–6, USB, AUX

■ Порядок действий

- 1 С помощью клавиш курсора (Δ/∇) выберите источник входного сигнала, который необходимо переименовать, и нажмите ENTER.



- Чтобы выбрать один из предустановленных вариантов названий, с помощью клавиш курсора (Δ/∇) выберите источник входного сигнала, а с помощью клавиш курсора (\leftarrow/\rightarrow) выберите предустановленное название.

- 2 С помощью клавиш курсора (\leftarrow/\rightarrow) переместите расположение редактирования, а с помощью клавиш курсора (Δ/∇) выберите символ.

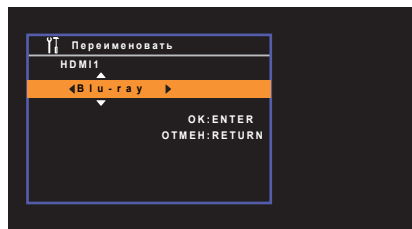

- 3 Чтобы подтвердить новое имя, нажмите ENTER.



- Чтобы отменить ввод, нажмите RETURN.

- 4 Чтобы изменить название другого источника входного сигнала, повторите шаги с 1 по 3.

- 5 Для выхода из меню нажмите SETUP.

■ Регулир. яркости

Регулирование яркости дисплея передней панели.

Диапазон настр.

От -4 до 0 (чем выше значение, тем ярче)



- Дисплей передней панели может стать тусклым, если для параметра "Режим Eco" (с. 88) установлено значение "Вкл."

■ Блокировка памяти

Исключение возможности случайного изменения настроек.

Настройки

Выкл.	Настройки не защищены.
Вкл.	Осуществляется защита настроек до тех пор, пока не будет выбрано значение "Выкл."



- Когда для параметра "Блокировка памяти" установлено значение "Вкл.", на экране меню отображается значок замка (🔒).

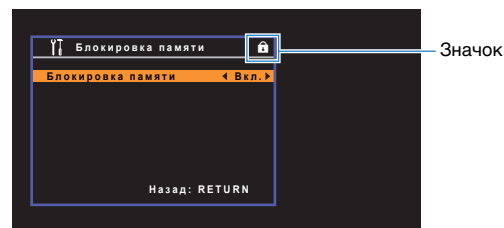

■ DC OUT

Установка параметров гнезда DC OUT.

Режим питания

Выбор режима подачи питания на аудио- и видеоборудование Yamaha, подключенное к гнезду DC OUT.

Настройки

<u>Непрерывный</u>	Подача питания через гнездо DC OUT осуществляется постоянно, независимо от состояния питания аппарата (Вкл./Режим ожидания).
Синхр. пит.	Подача питания через гнездо DC OUT осуществляется только когда аппарат находится во включенном состоянии.

Сеть

Конфигурация сетевых настроек.



- Настройки, используемые по умолчанию, подчеркнуты.

■ Информация

Отображение информации о сети на данном аппарате.

Статус	Статус подключения к гнезду NETWORK
Подключение *	Способ подключения
SSID *	Название точки доступа, к которой подключен аппарат
Безопасность *	Метод шифрования вашей сети
MAC-адрес	MAC-адрес.
IP адрес	IP адрес
Маска подсети	Маска подсети.
Шлюз по умол.	IP-адрес шлюза по умолчанию.
Сервер DNS (P)	IP-адрес основного сервера DNS.
Сервер DNS (S)	IP-адрес дополнительного сервера DNS.
vTuner ID	ID код интернет-радио (vTuner)

* Только для RX-V577

■ Сетевое подкл.

(только для RX-V577)

Выбор способа подключения к сети

Возможные значения

Проводное	Выберите эту опцию, когда собираетесь подключить аппарат к сети с помощью приобретаемого отдельно сетевого кабеля.
Беспроводное	Выберите эту опцию, когда собираетесь подключить аппарат к сети с помощью маршрутизатора беспроводной сети (точки доступа). Более подробно данный способ подключения описан в разделе "Подключение аппарата к беспроводной сети" (с. 30).
Wireless Direct	Выберите эту опцию, когда вы хотите подключить мобильное устройство к аппарату напрямую. Более подробно данный способ подключения описан в разделе "Подключение мобильного устройства к аппарату напрямую (Wireless Direct)" (с. 36).

■ IP адрес

Настройка сетевых параметров (таких как IP-адрес).

DNHC

Эта настройка определяет, будет ли использоваться сервер DHCP.

Настройки

Выкл.	Сервер DHCP не используется. Настройте сетевые параметры вручную. Подробная информация приведена в разделе "Ручная настройка сети".
<u>Вкл.</u>	Используется сервер DHCP для автоматического получения сетевых параметров (например, IP-адреса).

■ Ручная настройка сети

- 1 Установите для параметра "DHCP" значение "Выкл."
- 2 Используйте клавиши курсора (Δ/∇) для выбора типа параметра.

IP адрес	Установка IP-адреса.
Маска подсети	Установка маски подсети.
Шлюз по умолчанию	Установка IP-адреса шлюза по умолчанию.
Сервер DNS (P)	Установка IP-адреса основного сервера DNS.
Сервер DNS (S)	Установка IP-адреса дополнительного сервера DNS.

- 3 С помощью клавиш курсора (\leftarrow/\rightarrow) переместите расположение редактирования, а с помощью клавиш курсора (Δ/∇) выберите значение.
- 4 Для выхода из меню нажмите **SETUP**.

■ Фильтр MAC-адреса

Установка фильтра MAC-адреса для ограничения доступа к аппарату со стороны других сетевых устройств.



- Действие функции AirPlay (с. 67) или DMC не ограничивается данной настройкой.

Фильтр

Включение или выключение фильтра MAC-адреса.

Настройки

Выкл.	Выключение фильтра MAC-адреса.
Вкл.	Включение фильтра MAC-адреса. В пункте “MAC-адрес 1–10” укажите MAC-адреса сетевых устройств, которым разрешен доступ к аппарату.

MAC-адрес 1-10

Определяет MAC-адреса (до 10 адресов) сетевых устройств, которым разрешен доступ к данному аппарату, если для настройки “Фильтр” установлено значение “Вкл.”

■ Порядок действий

- 1 С помощью клавиш курсора (Δ/▽) выберите номер MAC-адреса (от 1 до 10).
- 2 С помощью клавиш курсора (</>) переместите расположение редактирования, а с помощью клавиш курсора (Δ/▽) выберите значение.
- 3 Для выхода из меню нажмите SETUP.

■ Контроль DMC

Этот параметр определяет, разрешить ли DLNA-совместимому контроллеру цифровых носителей Digital Media Controller (DMC) управлять воспроизведением.

Настройки

Откл.	Не разрешает контроллерам цифровых носителей управлять воспроизведением.
Вкл.	Разрешает контроллерам цифровых носителей управлять воспроизведением.



- Контроллер цифровых носителей (Digital Media Controller — DMC) — это устройство, способное управлять другими сетевыми устройствами через сеть. Когда эта функция включена, можно управлять воспроизведением на аппарате с помощью контроллеров цифровых носителей (таких как Windows Media Player 12) в той же сети.

■ Сеть режим ожидания

Эта настройка определяет возможность включения аппарата с помощью команд других сетевых устройств (сетевой режим ожидания).

Настройки

Выкл.	Выключение функции режима ожидания сети.
Вкл.	Включение функции режима ожидания сети. (Аппарат потребляет больше электроэнергии, если выбран параметр “Выкл.”)

■ Имя сети

Позволяет редактировать сетевое имя (имя аппарата в сети), отображаемое на других сетевых устройствах.

■ Порядок действий

- 1 Нажмите клавишу ENTER для выбора экрана редактирования имени.
- 2 С помощью клавиш курсора (</>) переместите расположение редактирования, а с помощью клавиш курсора (Δ/▽) выберите символ.

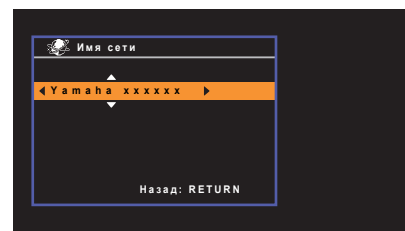

- 3 Чтобы подтвердить новое имя, нажмите ENTER.
- 4 Для выхода из меню нажмите SETUP.

■ Обновление по сети

Обновление встроенного программного обеспечения через сеть.

Начать обновление

Запуск процесса обновления встроенного программного обеспечения аппарата. Более подробное описание см. в разделе “Обновление встроенного программного обеспечения устройства” (с. 97).

Версия встроен. ПО

Отображение версии встроенного программного обеспечения, установленного на аппарате.

Системный ID

Отображение системного идентификационного кода.

Язык

Выбор языка экранного меню.



- Настройки, используемые по умолчанию, подчеркнуты.

Настройки

<u>English</u>	Английский
日本語	Японский
Français	Французский
Deutsch	Немецкий
Español	Испанский
Русский	Русский
Italiano	Итальянский
中文	Китайский



- Японские и китайские символы, используемые в описании содержимого (например, в названиях песен), не отображаются.
- Информация на дисплее передней панели отображается только на английском языке.

Настройка системных параметров (меню ADVANCED SETUP)

Настройка системных параметров аппарата с помощью дисплея передней панели.

- 1 Переведите аппарат в режим ожидания.
- 2 Удерживая кнопку STRAIGHT на передней панели, нажмите кнопку $\text{\textcircled{P}}$ (питание).

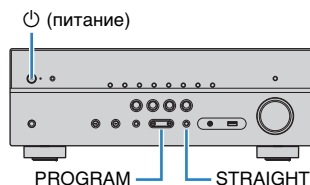

- 3 Нажмите кнопку PROGRAM, чтобы выбрать элемент.
- 4 Нажмите кнопку STRAIGHT, чтобы выбрать настройку.
- 5 Нажмите кнопку $\text{\textcircled{P}}$ (питание), чтобы перевести аппарат в режим ожидания, а затем включите его снова.

Новые настройки вступят в силу.

Элементы меню ADVANCED SETUP



- Настройки, используемые по умолчанию, подчеркнуты.

Элемент	Функция	Стр.
SP IMP.	(Только модели для США и Канады) Изменение значения импеданса колонок.	94
REMOTE ID	Выбор идентификационного кода ДУ аппарата.	95
TU	(Только модель для Азии и общая модель.) Изменение параметра частоты настройки FM/AM.	95
TV FORMAT	Переключение типа видеосигнала выхода HDMI.	95
INIT	Восстановление значений по умолчанию.	95
UPDATE	Обновление встроенного программного обеспечения.	96
VERSION	Проверка текущей версии встроенного программного обеспечения аппарата.	96

Изменение значения импеданса колонок (SP IMP.)

(Только модели для США и Канады)



Изменение настроек сопротивления колонок аппарата в зависимости от сопротивления подключенных колонок.

Настройки

<u>6 Ω MIN</u>	Выберите эту опцию при подключении к данному аппарату колонок на 6 Ом.
<u>8 Ω MIN</u>	Выберите эту опцию при подключении к аппарату колонок на 8 Ом или выше.

Выбор идентификационного кода пульта ДУ (REMOTE ID)

REMOTE ID: ID1

Измените идентификационный код пульта ДУ аппарата так, чтобы он совпадал с идентификационным кодом пульта ДУ (по умолчанию: ID1). При использовании нескольких ресиверов Yamaha AV можно установить для каждого пульта ДУ уникальный идентификационный код, соответствующий его ресиверу.

Настройки

ID1, ID2

Изменение идентификационного кода ДУ пульта ДУ

- 1 Для выбора ID1 нажмите клавишу курсора (<) и, не отпуская ее, удерживайте нажатой более 3 секунд клавишу SCENE (BD/DVD). Для выбора ID2 нажмите клавишу курсора (<) и, не отпуская ее, удерживайте нажатой более 3 секунд клавишу SCENE (TV).



- Если идентификационный код пульта ДУ выбран правильно, дважды мигнет индикатор TRANSMIT. Если индикатор мигает шесть раз, то выбор не выполнен.

Изменение параметра частоты настройки FM/AM (TU)

(Только модель для Азии и общая модель.)

TU: FM50/AM9

Изменение параметра частоты настройки FM/AM аппарата в зависимости от страны или региона.

Настройки

FM100/AM10	Выберите эту настройку для регулировки частоты FM с шагом 100 кГц, а частоты AM с шагом 10 кГц.
FM50/AM9	Выберите эту настройку для регулировки частоты FM с шагом 50 кГц, а частоты AM с шагом 9 кГц.

Переключение типа видеосигнала (TV FORMAT)

TV FORMAT: NTSC

Переключение типа видеосигнала выхода HDMI в соответствии с форматом телевизора. Поскольку аппарат автоматически выбирает тип видеосигнала согласно формату телевизора, обычно нет необходимости изменять эту настройку. Эту настройку следует изменять, только когда изображения на экране телевизора отображаются неправильно.

Настройки

NTSC, PAL

По умолчанию

Модели для США, Канады, Кореи и общая модель: NTSC

Другие модели: PAL

Восстановление настроек по умолчанию (INIT)

INIT: CANCEL

Восстановление настроек по умолчанию для аппарата.

Возможные значения

ALL	Восстановление настроек по умолчанию для аппарата.
CANCEL	Отмена инициализации.

Обновление встроенного программного обеспечения (UPDATE)



- Версию встроенного программного обеспечения можно также проверить в пункте “Обновление по сети” (с. 93) меню “Настройка”.
- Отображение версии встроенного программного обеспечения может произойти с некоторой задержкой.

UPDATE • • • • USB

При необходимости будет появляться новое встроенное программное обеспечение, включающее дополнительные функции и усовершенствования изделия. Обновления можно загрузить с нашего веб-сайта. Если аппарат подключен к Интернету, то можно загрузить встроенное ПО через сеть. Подробные данные приведены в информации к обновлению.

■ Процедура обновления встроенного ПО

Не выполняйте эту процедуру, если не требуется обновление встроенного ПО. Перед обновлением встроенного программного обеспечения обязательно прочитайте информацию, поставляемую вместе с обновлениями.

- 1 Нажмите клавишу STRAIGHT несколько раз, чтобы выбрать “USB” или “NETWORK”, а затем нажмите INFO, чтобы начать обновление встроенного ПО.**

Возможные значения

USB	Обновление встроенного ПО с использованием запоминающего устройства USB.
NETWORK	Обновление встроенного программного обеспечения через сеть.



- При обнаружении аппаратом через Сеть новой версии встроенного программного обеспечения после нажатия клавиши ON SCREEN на экране появится значок конверта (✉). в этом случае можно обновить встроенное программное обеспечение данного аппарата, выполнив процедуру, описанную в разделе “Обновление встроенного программного обеспечения устройства” (с. 97).

Проверка версии встроенного программного обеспечения (VERSION)

VERSION • • xx.xx

Проверка текущей версии встроенного программного обеспечения аппарата.

Обновление встроенного программного обеспечения аппарата через сеть

При необходимости будет появляться новое встроенное программное обеспечение, включающее дополнительные функции и усовершенствования изделия. Если аппарат подключен к Интернету, то можно загрузить встроенное ПО через сеть и обновить его.

Примечание

- Не управляйте аппаратом и не отключайте кабель питания или сетевой кабель во время обновления встроенного программного обеспечения. Обновление встроенного программного обеспечения может длиться 20 и более минут (в зависимости от скорости Интернет-соединения).
- Если подключение к Интернету является медленным или аппарат подключен к беспроводной сети, то, в зависимости от состояния беспроводного подключения, обновление по сети может быть невозможно. В этом случае обновление встроенного программного обеспечения следует производить с использованием запоминающего устройства USB (с. 96).
- Для выполнения следующей процедуры телевизор должен быть подключен к аппарату через HDMI. В противном случае обновление следует выполнять через меню "ADVANCED SETUP" (с. 96).
- Чтобы более подробно узнать о возможностях обновления, посетите веб-сайт компании Yamaha.



- Можно также обновить встроенное программное обеспечение с помощью запоминающего устройства USB из меню "ADVANCED SETUP" (с. 96).

- 1** Нажмите кнопку **SETUP**.
- 2** С помощью клавиш курсора выберите "Сеть" и нажмите **ENTER**.
- 3** С помощью клавиш курсора выберите "Обновление по сети" и нажмите **ENTER**.

При обнаружении новой версии встроенного программного обеспечения на экране появится значок конверта (✉).

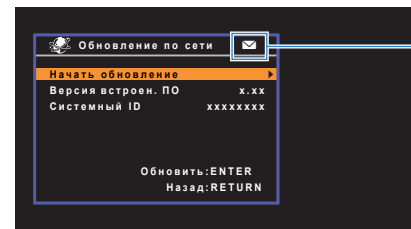

Значок



- Чтобы отменить операцию и отказаться от обновления встроенного программного обеспечения нажмите **SETUP**.

- 4** С помощью клавиш курсора выберите "Начать обновление" и нажмите **ENTER**.

Дисплей на экране погаснет и начнется обновление встроенного программного обеспечения.

- 5** Если на дисплее передней панели появится сообщение "UPDATE SUCCESS PLEASE POWER OFF!", нажмите клавишу **⏻** (питание) на передней панели.

Обновление встроенного программного обеспечения завершено.



ПРИЛОЖЕНИЕ

Часто задаваемые вопросы

Новая система колонок не обеспечивает идеального баланса звучания...

Если вы меняли колонки или приобрели новую систему колонок, используйте УРАО для повторной оптимизации настроек колонок (с. 38). Чтобы настроить параметры колонок вручную, используйте пункт “Колонка” в меню “Настройка” (с. 79).

У нас маленькие дети и мы хотели бы установить ограничение на громкость...

Если маленький ребенок случайно нажмет кнопку на пульте ДУ или на основном устройстве, звук может неожиданно стать громким. Это также может нанести вред здоровью и привести к повреждению аппарата или колонок. Рекомендуются заранее установить ограничение для максимальной громкости данного аппарата в разделе “Макс. громкость” меню “Настройка” (с. 86).

Я был напуган внезапным громким звуком, раздавшимся при включении аппарата...

По умолчанию устанавливается тот уровень громкости, который был задан при переходе в режим ожидания. Чтобы установить определенный уровень громкости, используйте параметр “Начальн. Громкость” в меню “Настройка” и задайте громкость, которая будет применяться при включении ресивера (с. 86).

Нас беспокоит разница в громкости при переключении между источниками входного сигнала...

Разницу в громкости между источниками входного сигнала можно откорректировать в разделе “Уровень входа” меню “Опция” (с. 74).

Я подключил соединения HDMI, но HDMI Контроль не работает...

Чтобы использовать функцию HDMI Контроль, необходимо выполнить настройку связи для управления HDMI (с. 111). После подключения устройств с поддержкой управления HDMI (таких, как BD/DVD-проигрыватели) к аппарату необходимо включить управление HDMI на каждом устройстве и выполнить настройку связи для управления HDMI. Эту настройку необходимо выполнять каждый раз при подключении нового устройства с поддержкой управления HDMI к системе. Сведения о работе функции управления HDMI между телевизором и

воспроизводящими устройствами см. в руководствах по эксплуатации каждого из устройств.

Я хочу, чтобы при выборе источника входного сигнала на дисплее передней панели отображалось название устройства или наименование производителя...

Когда источник входного сигнала выбран, его название отображается на дисплее передней панели по умолчанию (например, HDMI 1 и AV 1). Если вы хотите переименовать их на свое усмотрение, используйте раздел “Переименовать вход” (с. 89) в меню “Настройка”. Можно также выбрать один из предустановленных вариантов названий (например, Blu-ray или DVD).

Я хочу исключить возможность случайного изменения настроек...

Установленные для данного аппарата настройки (например, настройки колонок) можно защитить с помощью элемента “Блокировка памяти” в меню “Настройка” (с. 89).

Пульт ДУ одновременно управляет данным аппаратом и другим устройством Yamaha...

При использовании нескольких продуктов Yamaha пульт ДУ аппарата может управлять другим устройством Yamaha, а пульт ДУ другого устройства может управлять данным аппаратом. В таком случае необходимо зарегистрировать разные идентификационные коды пультов ДУ для устройств, управление которыми вы хотели бы осуществлять с помощью каждого из пультов (с. 95).

Я хочу воспроизводить видео- и аудиоконтент на видеоустройстве, даже если аппарат находится в режиме ожидания...

Если видеоустройство подключено к аппарату через HDMI, воспроизводимый на видеоустройстве видео- и аудиоконтент может выводиться на телевизор, даже если аппарат находится в режиме ожидания. Для использования этой функции установите для параметра “В режим ожидания” (с. 83) в меню “Настройка” значение “Вкл.!!”. Также можно переключить источник входного сигнала с помощью пульта ДУ, если данная функция включена.

Поиск и устранение неисправностей

Если аппарат функционирует неправильно, см. приведенную ниже таблицу.

Если ваша проблема не указана в таблице или приведенные ниже инструкции не помогли, выключите аппарат, отсоедините силовой кабель и обратитесь к ближайшему авторизованному дилеру или в сервисный центр Yamaha.

Сначала проверьте следующее:

- ① силовые кабели аппарата, телевизора и воспроизводящих устройств (таких, как BD/DVD-проигрыватели) надежно подключены к настенным розеткам переменного тока;
- ② аппарат, сабвуфер, телевизор и воспроизводящие устройства (такие, как BD/DVD-проигрыватели) включены;
- ③ штекеры каждого кабеля надежно вставлены в гнезда каждого устройства.

Питание, система и пульт ДУ

Возможная неисправность	Вероятная причина	Метод устранения
Питание не включается.	Схема защиты сработала 3 раза подряд. Если аппарат находится в таком состоянии, при попытке включения питания будет мигать индикатор режима ожидания.	В качестве меры предосторожности возможность включения питания заблокирована. Обратитесь к ближайшему дилеру или в сервисный центр Yamaha для проведения ремонта.
Питание не выключается.	Завис внутренний микрокомпьютер из-за воздействия сильного электрического напряжения от внешних источников (например, молнии или сильного статического электричества) или из-за падения напряжения электропитания.	Удерживайте кнопку \odot (питание) на передней панели более 10 секунд, чтобы выполнить инициализацию и перезагрузку аппарата. (Если проблема не устранена, отключите кабель питания от розетки переменного тока силовой кабель и подключите снова.)
Питание немедленно отключается (режим ожидания).	Аппарат был включен, когда кабель колонки находился в закороченном состоянии.	Скрутите оголенные провода каждой колонки и заново подключите к аппарату и колонкам (с. 17).
Аппарат автоматически входит в режим ожидания.	Сработал таймер сна.	Включите аппарат и повторно запустите воспроизведение.
	Поскольку в течение определенного времени аппарат не использовался, сработала функция автоматического перехода в режим ожидания.	Чтобы отключить функцию автоматического перехода в режим ожидания, установите для параметра "Авто режим ожид." в меню "Настройка" значение "Выкл." (с. 88).
	Неверная настройка импеданса колонок.	Настройте импеданс, соответствующий используемым колонкам (с. 94).
Аппарат не отвечает.	Сработала схема защиты из-за короткого замыкания.	Скрутите оголенные провода каждой колонки и заново подключите к аппарату и колонкам (с. 17).
	Завис внутренний микрокомпьютер из-за воздействия сильного электрического напряжения от внешних источников (например, молнии или сильного статического электричества) или из-за падения напряжения электропитания.	Удерживайте кнопку \odot (питание) на передней панели более 10 секунд, чтобы выполнить инициализацию и перезагрузку аппарата. (Если проблема не устранена, отключите кабель питания от розетки переменного тока силовой кабель и подключите снова.)

Возможная неисправность	Вероятная причина	Метод устранения
Управление аппаратом с помощью пульта ДУ невозможно.	Аппарат находится за пределами рабочего расстояния.	Используйте пульт ДУ в пределах рабочего расстояния (с. 4).
	Слабое напряжение батареек.	Замените батарейки.
	Сенсор ДУ аппарата подвержен действию прямых солнечных лучей или яркого искусственного света.	Отрегулируйте угол попадания света или измените расположение аппарата.
	Идентификационные коды аппарата и пульта ДУ не совпадают.	Измените идентификационный код аппарата или пульта ДУ (с. 95).
	Пульт ДУ переведен в режим управления Zone B.	Переведите пульт ДУ в режим управления Zone A (с. 70).

Аудио

Возможная неисправность	Вероятная причина	Метод устранения
Отсутствует звук.	Выбран другой источник входного сигнала.	Выберите соответствующий источник входного сигнала с помощью клавиш выбора входа.
	На вход поступают сигналы, которые аппарат не может воспроизвести.	Аппарат не может воспроизводить некоторые форматы цифровых аудиосигналов. Чтобы проверить формат входящего аудиосигнала, используйте раздел "Сигнал. инфо" в меню "Опция" (с. 74).
	(только для RX-V577) Аудиовыход для Zone A (или Zone B) отключен.	Нажмите ZONE A (ZONE B) для вывода аудиосигнала для Zone A (или Zone B).
	Кабель, соединяющий аппарат и воспроизводящее устройство, имеет дефект.	Если проблемы соединения отсутствуют, замените кабель.
Не удастся увеличить громкость.	Установлена максимальная громкость.	Используйте параметр "Макс. громкость" в меню "Настройка", чтобы отрегулировать максимальную громкость (с. 86).
	Не включено устройство, подключенное к выходному гнезду аппарата. (Это может происходить из-за устройства AV-ресиверов.)	Включите все устройства, подключенные к выходным гнездам аппарата.
Через какую-либо из колонок не воспроизводится звук .	Источник воспроизведения не содержит сигналов канала.	Для проверки используйте "Сигнал. инфо" в меню "Опция" (с. 74).
	Текущая звуковая программа/декодер не использует колонку.	Для проверки используйте "Тест сигнал" в меню "Настройка" (с. 82).
	Аудиовыход через колонку отключен.	Выполните YPAO (с. 38) или воспользуйтесь функцией "Конфигурация" в меню "Настройка" для изменения настроек колонки (с. 79).
	Громкость колонки слишком мала.	Выполните YPAO (с. 38) или воспользуйтесь функцией "Уровень" в меню "Настройка" для регулирования громкости колонки (с. 81).
	(только для RX-V577) Аудиовыход для Zone A (или Zone B) отключен.	Нажмите ZONE A (ZONE B) для вывода аудиосигнала для Zone A (или Zone B).
	Кабель, соединяющий аппарат и колонку, имеет дефект.	Если проблемы соединения отсутствуют, замените кабель колонки.
	Колонка неисправна.	Для проверки замените ее другой колонкой. Если проблема сохраняется, возможно, аппарат неисправен.
(только для RX-V577) Отсутствует звук от тыловой колонки окружающего звучания.	Расширенное окружающее звучание отключено.	Используйте параметр "Extended Surround" в меню "Опция" для выбора используемого декодера (с. 73).
	Для параметра "Назн.ус.мощн." установлено значение "BI-AMP" или "Zone B".	Если для параметра "Назн.ус.мощн." в меню "Настройка" установлено значение "BI-AMP" или "Zone B", тыловые колонки окружающего звучания не работают. Для использования тыловых колонок окружающего звучания установите для параметра "Назн.ус.мощн." значение "Основные" (с. 79).

Возможная неисправность	Вероятная причина	Метод устранения
Не поступает звук из сабвуфера.	Источник воспроизведения не содержит LFE или низкочастотных сигналов.	Чтобы это проверить, установите для параметра “Сверхниз. част.” в меню “Настройка” значение “Вкл.” для вывода низкочастотного звука фронтального канала через сабвуфер (с. 80).
	Выход через сабвуфер отключен.	Выполните YPAO (с. 38) или установите для параметра “Сабвуфер” в меню “Настройка” значение “Используй.” (с. 79).
	Громкость сабвуфера слишком мала.	Отрегулируйте громкость сабвуфера.
	Сабвуфер выключен функцией автоматического перехода в режим ожидания.	Отключите функцию перехода в режим ожидания сабвуфера или отрегулируйте ее.
Нет звука от воспроизводящего устройства (подключенного к аппарату через HDMI).	Телевизор не поддерживает HDCP (High-bandwidth Digital Content Protection).	Для проверки характеристик телевизора см. инструкции по его эксплуатации.
	Аппарат настроен таким образом, чтобы не воспроизводить аудио через гнезда HDMI-разъемов с терминалов SPEAKERS.	В разделе “Аудио Выход” меню “Настройка” установите для параметра “Усилитель” значение “Вкл.” (с. 83).
	Количество устройств, подключенных к гнезду HDMI OUT, превышает максимально допустимое.	Отключите некоторые из устройств HDMI.
Нет звука от телевизора (при использовании функции HDMI Контроль).	Настройки телевизора предусматривают вывод звука через колонки телевизора.	Измените настройки аудиовыхода на телевизоре таким образом, чтобы звук из телевизора выводился через колонки, подключенные к аппарату.
	Телевизор, не поддерживающий ARC, подключен к аппарату только HDMI-кабелем.	Используйте цифровой оптический кабель для создания аудио-соединения (с. 19).
	(Если телевизор подключен к аппарату с помощью аудиокабеля.) Настройка аудиовыхода телевизора не соответствует фактическому подключению.	Используйте параметр “Аудиовход ТВ” в меню “Настройка” для выбора правильного гнезда входного аудиосигнала (с. 83).
	(Если используется ARC) Функция ARC отключена на аппарате или на телевизоре.	Для параметра “ARC” в меню “Настройка” установите значение “Вкл.” (с. 84). Также включите функцию ARC на телевизоре.
Многоканальный аудиосигнал воспроизводится только фронтальными колонками.	Воспроизводящее устройство настроено на вывод звука только в 2-канальном режиме (например, PCM).	Для проверки используйте “Сигнал. инфо” в меню “Опция” (с. 74). При необходимости измените настройку вывода цифрового аудиосигнала на воспроизводящем устройстве.
Слышен шум/гул.	Аппарат расположен слишком близко к другому цифровому или радиочастотному устройству.	Отодвиньте аппарат дальше от устройства.
	Кабель, соединяющий аппарат и воспроизводящее устройство, имеет дефект.	Если проблемы соединения отсутствуют, замените кабель.
Звук искажен.	Громкость аппарата слишком велика.	Уменьшите громкость. Если параметр “Режим Есо” имеет значение “Вкл.,” установите для него значение “Выкл.” (с. 88).
	Не включено устройство, подключенное к выходному гнезду аппарата.	Включите все устройства, подключенные к выходным гнездам аппарата.

Видео

Возможная неисправность	Вероятная причина	Метод устранения
Нет видео.	Выбран другой источник входного сигнала на аппарате.	Выберите соответствующий источник входного сигнала с помощью клавиш выбора входа.
	Выбран другой источник входного сигнала на телевизоре.	Выберите источник входного видеосигнала телевизора для отображения видеосигнала с аппарата.
	Видеосигнал, выводимый с аппарата, не поддерживается телевизором.	Проверьте настройку вывода видеосигнала на воспроизводящем устройстве. Сведения о поддерживаемых телевизором видеосигналах см. в инструкции по эксплуатации телевизора.
	Кабель, соединяющий аппарат и телевизор (или воспроизводящее устройство), имеет дефект.	Если проблемы соединения отсутствуют, замените кабель.
Отсутствует видеоизображение от воспроизводящего устройства (подключенного к аппарату через HDMI).	Входящий видеосигнал (разрешение) не поддерживается аппаратом.	Чтобы проверить информацию о текущем видеосигнале (разрешении), воспользуйтесь разделом "Сигнал. инфо" в меню "Опция" (с. 74). Сведения о поддерживаемых аппаратом видеосигналах см. в разделе "Совместимость сигнала HDMI" (с. 113).
	Телевизор не поддерживает HDCP (High-bandwidth Digital Content Protection).	Для проверки характеристик телевизора см. инструкции по его эксплуатации.
	Количество устройств, подключенных к гнезду HDMI OUT, превышает максимально допустимое.	Отключите некоторые из устройств HDMI.
На экране телевизора не отображается меню аппарата.	Телевизор не подключен к устройству при помощи HDMI.	Меню аппарата можно вывести на экран телевизора только при условии, что устройства соединяются кабелем HDMI. Если нужно, воспользуйтесь кабелем HDMI для их подключения (с. 19–21).
	Выбран другой источник входного сигнала на телевизоре.	Выберите источник входного видеосигнала телевизора для вывода видеосигнала с аппарата (гнездо HDMI OUT).

Радио FM/AM

Возможная неисправность	Вероятная причина	Метод устранения
Слабый или шумный прием стереофонической FM-радиостанции.	Многолучевая интерференция.	Отрегулируйте высоту или направленность FM-антенны либо разместите ее в другом месте.
	Вы находитесь слишком далеко от передатчика FM-станции.	Нажмите кнопку MODE для выбора монофонического приема FM-радиостанций (с. 49). Используйте наружную FM-антенну. Рекомендуется использовать чувствительную многоэлементную антенну.
Слабый или шумный прием стереофонической AM-радиостанции.	Шумы могут быть вызваны флуоресцентной лампой, мотором, термостатом или другим электрическим оборудованием.	Полностью устранить шумы сложно. Их можно снизить с помощью наружной AM-антенны.
Автоматический выбор радиостанций невозможен.	Вы находитесь слишком далеко от передатчика FM-станции.	Выберите станцию ручную (с. 49). Используйте наружную антенну. Рекомендуется использовать чувствительную многоэлементную антенну.
	Слабый сигнал AM-радиостанции.	Отрегулируйте ориентацию AM-антенны.
		Выберите станцию ручную (с. 49). Используйте наружную AM-антенну. Подключите ее к гнезду ANTENNA (AM) вместе с поставляемой в комплекте AM-антенной.
AM-станции не регистрируются в качестве предустановленных.	Использовалась функция Auto Preset.	Функция Auto Preset предназначена для регистрации только FM-радиостанций. Регистрацию AM-радиостанций следует выполнять ручную (с. 50).

USB и сеть

Возможная неисправность	Вероятная причина	Метод устранения
Аппарат не обнаруживает устройство USB.	Устройство USB ненадежно подключено к гнезду USB.	Выключите аппарат, повторно подключите устройство USB, а затем снова включите аппарат.
	Формат файловой системы устройства USB не соответствует FAT16 или FAT32.	Используйте устройства USB формата FAT16 или FAT32.
Невозможен просмотр папок и файлов на USB-устройстве.	Данные, содержащиеся на USB-носителе, защищены шифрованием.	Используйте USB-носитель без функции шифрования.
Не работает функция сети.	Параметры сети (IP-адрес) не получены надлежащим образом.	Включите функцию DHCP на используемом маршрутизаторе и установите для параметра "DHCP" в меню "Настройка" этого аппарата значение "Вкл." (с. 91). При желании настроить параметры сети вручную следует убедиться, что используемый IP-адрес не используется другими сетевыми устройствами в вашей сети (с. 91).
Аппарат не обнаруживает ПК.	Неверная настройка совместного использования носителей.	Настройте параметры совместного использования и выберите данный аппарат в качестве устройства, которому предоставляется доступ к совместному использованию музыкального контента (с. 60).
	Некоторые программы защиты данных, установленные на ПК, блокируют доступ аппарата к ПК.	Проверьте настройки программ защиты данных, установленных на ПК.
	Аппарат и ПК не находятся в одной сети.	Проверьте соединения сети и настройки маршрутизатора, чтобы аппарат и ПК были подключены к одной сети.
	В аппарате включен фильтр MAC-адресов.	Отключите фильтр MAC-адресов в разделе "Фильтр MAC-адресов" в меню "Настройка" или укажите MAC-адрес своего компьютера, чтобы ему был предоставлен доступ к аппарату (с. 92).
Находящиеся на ПК файлы не просматриваются или не воспроизводятся.	Файлы не поддерживаются этим аппаратом или медиа-сервером.	Используйте формат файлов, поддерживаемый аппаратом и медиа-сервером. Сведения о поддерживаемых аппаратом форматах файлов см. в разделе "Воспроизведение музыки на медиа-серверах (ПК/NAS)" (с. 60).
Не воспроизводится интернет-радио.	Выбранная интернет-радиостанция в текущий момент недоступна.	Возможно, возникли проблемы на радиопередающей станции, либо вещание было прекращено. Попробуйте включить эту станцию позже или выберите другую станцию.
	Выбранная интернет-радиостанция в текущий момент вещает тишину.	Некоторые интернет-радиостанции вещают тишину в течение определенных периодов в течение дня. Попробуйте включить эту станцию позже или выберите другую станцию.
	Доступ к сети ограничен настройками брандмауэров сетевых устройств (например, настройками маршрутизатора и т. п.).	Проверьте настройки брандмауэров сетевых устройств. Воспроизведение интернет-радио возможно только в том случае, если данные проходят через порт, назначенный каждой радиостанцией. Номер порта изменяется в зависимости от радиостанции.
Приложение для смартфонов и планшетов "AV CONTROLLER" не может обнаружить аппарат.	В аппарате включен фильтр MAC-адресов.	Отключите фильтр MAC-адресов в разделе "Фильтр MAC-адресов" в меню "Настройка" или укажите MAC-адрес своего смартфона/планшета, чтобы ему был предоставлен доступ к аппарату (с. 92).
	Аппарат и смартфон или планшет находятся в разных сетях.	Проверьте соединения сети и настройки маршрутизатора, чтобы аппарат и смартфон/планшет были подключены к одной сети.

Возможная неисправность	Вероятная причина	Метод устранения
Обновление встроенного ПО через сеть не удалось.	Это может произойти в зависимости от текущего состояния сети.	Повторите попытку обновления встроенного ПО через сеть или воспользуйтесь запоминающим устройством USB (с. 96).
iPod не обнаруживает аппарат при использовании режима AirPlay.	Аппарат подключен к маршрутизатору с несколькими SSID.	Доступ к аппарату может быть ограничен функцией разделения сетей на маршрутизаторе. Подключите iPod к SSID, который может получить доступ к аппарату.
(только для RX-V577) Аппарат не может подключиться к Интернету с помощью беспроводного маршрутизатора (точки доступа).	Беспроводной маршрутизатор (точка доступа) выключен.	Включите беспроводной маршрутизатор.
	Аппарат и беспроводной маршрутизатор (точка доступа) расположены слишком далеко друг от друга.	Разместите аппарат и беспроводной маршрутизатор (точку доступа) ближе друг к другу.
	Имеется препятствие между аппаратом и беспроводным маршрутизатором (точкой доступа).	Переместите аппарат и беспроводной маршрутизатор (точку доступа) в место, где между ними нет препятствий.
(только для RX-V577) Беспроводная сеть не найдена.	Микроволновые печи и другие беспроводные устройства, расположенные рядом, могут создавать помехи беспроводной связи.	Выключите эти устройства.
	Доступ к сети ограничен настройками беспроводного маршрутизатора (точки доступа).	Проверьте настройки брандмауэра на беспроводном маршрутизаторе (точке доступа).

Сообщения об ошибках на дисплее передней панели

Сообщение	Вероятная причина	Метод устранения
Access denied	Получен отказ в доступе к ПК.	Настройте параметры совместного использования и выберите аппарат в качестве устройства, которому предоставляется доступ к совместному использованию музыкального контента (с. 60).
Access error	Аппарат не может получить доступ к устройству USB.	Выключите аппарат, а затем повторно подключите устройство USB. Если проблема сохранится, попробуйте другое USB-устройство.
	Аппарат не может получить доступ к устройству iPod.	Выключите iPod и включите его повторно.
	Подключенный iPod не поддерживается аппаратом.	Используйте iPod, поддерживаемый аппаратом (с. 53).
	Возникла проблема с каналом передачи сигналов от сети к аппарату.	Убедитесь, что маршрутизатор и модем включены. Проверьте соединение между аппаратом и маршрутизатором (или концентратором) (с. 25).
Check SP Wires	Короткое замыкание в цепи кабеля колонки.	Скрутите оголенные провода кабелей и надлежащим образом подключите их к аппарату и колонкам.
DC Overloaded	Через устройство воспроизведения, подключенное к гнезду DC OUT, проходит чрезмерный ток.	Выключите аппарат, а затем повторно подключите устройство воспроизведения.
Internal Error	Произошла внутренняя ошибка.	Обратитесь к ближайшему авторизованному дилеру или в ближайший сервисный центр Yamaha.
No content	В выбранной папке нет файлов для воспроизведения.	Выберите папку, содержащую файлы, которые поддерживаются аппаратом.
No device	Аппарату не удается обнаружить USB-устройство.	Выключите аппарат, а затем повторно подключите устройство USB. Если проблема сохранится, попробуйте другое USB-устройство.
	Аппарату не удается обнаружить устройство iPod.	Выключите iPod и включите его снова.
Not available	(только для RX-V577) В качестве источника входного сигнала при использовании Wireless Direct было выбрано интернет-радио.	Вы не сможете использовать интернет-радио при включенной функции Wireless Direct. Для прослушивания интернет-радио подключите аппарат к маршрутизатору.
	Сервер DHCP не найден.	Проверьте, что функция сервера DHCP на вашем маршрутизаторе включена.
Not connected	Не подключен сетевой кабель.	Правильно подключите сетевой кабель.
	(только для RX-V577) Не найден беспроводной маршрутизатор (точка доступа).	Проверьте, что беспроводной маршрутизатор (точка доступа) включен.
Please wait	Аппарат выполняет подготовку к сетевому подключению.	Подождите, пока исчезнет это сообщение. Если аппарат не реагирует на протяжении 3 и более минут, выключите и повторно включите его.
RemID Mismatch	Идентификационные коды аппарата и пульта ДУ не совпадают.	Измените идентификационный код аппарата или пульта ДУ (с. 95).
Unable to play	По неизвестной причине аппарат не может воспроизвести песни, записанные на iPod.	Проверьте данные песен. Если они не воспроизводятся на самом iPod, данные песен или область хранения могут быть повреждены.
	По каким-то причинам аппарат не может воспроизвести песни, сохраненные на ПК.	Проверьте, поддерживается ли аппаратом формат файлов, которые вы пытаетесь воспроизвести. Сведения о поддерживаемых аппаратом форматах см. в разделе "Воспроизведение музыки на медиа-серверах (ПК/NAS)" (с. 60). Если формат поддерживается, при этом аппарат не может воспроизвести никакие файлы, сеть может быть перегружена интенсивным трафиком, в результате чего прерывается воспроизведение.
USB Overloaded	Через подключенное устройство USB проходит чрезмерный ток.	Выключите аппарат, а затем повторно подключите устройство USB. Если проблема сохранится, попробуйте другое USB-устройство.
Version error	Не удалось обновить встроенное ПО.	Вновь обновите встроенное программное обеспечение.

Информация об аудиосигнале

■ Формат декодирования звука

Dolby Digital

Dolby Digital — это разработанный компанией Dolby Laboratories, Inc. формат сжатия цифрового звука, поддерживающий 5.1-канальный аудиосигнал. Эта технология используется для передачи звука на большинстве DVD-дисков.

Dolby Digital EX

Dolby Digital EX создает общий 6.1-канальный аудиосигнал из 5.1-канального источника, записанного с помощью Dolby Digital Surround EX. Этот декодер добавляет тыловое окружающее звучание к оригинальному 5.1-канальному звуку.

Dolby Digital Plus

Dolby Digital Plus — это разработанный компанией Dolby Laboratories, Inc. формат сжатия цифрового звука, поддерживающий 7.1-канальный аудиосигнал. Формат Dolby Digital Plus полностью совместим с существующими многоканальными аудиосистемами, которые поддерживают функцию Dolby Digital. Эта технология используется для передачи звука на дисках Blu-ray.

Dolby Pro Logic II

Dolby Pro Logic II делает возможным 5-канальное воспроизведение из 2-канальных источников. Данная технология предусматривает 3 режима: “режим Music” для музыкальных источников, “режим Movie” для кинофильмов и “режим Game” для игровых источников.

Dolby Pro Logic IIx

Dolby Pro Logic IIx делает возможным 7-канальное воспроизведение из 2-канальных или многоканальных источников. Данная технология предусматривает 3 режима: “режим Music” для музыкальных источников, “режим Movie” для кинофильмов и “режим Game” для игровых источников (только для 2-канальных источников).

Dolby TrueHD

Dolby TrueHD — это передовой формат сжатия звука без потери качества, разработанный компанией Dolby Laboratories, Inc. для домашних кинотеатров высокой четкости; он позволяет добиться звучания, которое в точности соответствует студийной записи. Dolby TrueHD может одновременно нести до 8 каналов звука 96 кГц/24 бит (до 6 каналов звука 192 кГц/24 бит). Эта технология используется для передачи звука на дисках Blu-ray.

DTS 96/24

DTS 96/24 — это формат сжатия цифровых аудиоданных, поддерживающий 5.1-канальный звук и звук 96 кГц/24 бит. Этот формат полностью совместим с существующими многоканальными аудиосистемами, которые поддерживают функцию DTS Digital Surround. Эта технология используется для музыкальных DVD-дисков и т. д.

DTS Digital Surround

DTS Digital Surround — это разработанный компанией DTS, Inc. формат сжатия цифрового звука, поддерживающий 5.1-канальный аудиосигнал. Эта технология используется для передачи звука на большинстве DVD-дисков.

DTS-ES

DTS-ES создает 6.1-канальный аудиосигнал из 5.1-канального источника, записанного с помощью DTS-ES. Этот декодер добавляет тыловое окружающее звучание к оригинальному 5.1-канальному звуку. В формате DTS-ES Matrix 6.1 тыловое окружающее звучание записано с помощью каналов окружающего звучания, а в формате DTS-ES Discrete 6.1 записан дискретный тыловый канал окружающего звучания.

DTS Express

DTS Express — это формат сжатия цифрового звука, поддерживающий 5.1-канальный звук и обеспечивающий более высокую степень сжатия, чем формат DTS Digital Surround, разработанный DTS, Inc. Эта технология разработана для потоковой передачи через Интернет и вторичного аудиосигнала на дисках Blu-ray.

DTS-HD High Resolution Audio

DTS-HD High Resolution Audio — это разработанный компанией DTS, Inc. формат сжатия цифрового звука, поддерживающий 7.1-канальный аудиосигнал 96 кГц/24 бит. Формат DTS-HD High Resolution Audio полностью совместим с существующими многоканальными аудиосистемами, которые поддерживают функцию DTS Digital Surround. Эта технология используется для передачи звука на дисках Blu-ray.

DTS-HD Master Audio

DTS-HD Master Audio — это передовой формат сжатия звука без потери качества, разработанный компанией DTS, Inc. для домашних кинотеатров высокой четкости; он позволяет добиться звучания, которое в точности соответствует студийной записи. DTS-HD Master Audio может одновременно нести до 8 каналов звука 96 кГц/24 бит (до 6 каналов звука 192 кГц/24 бит). Эта технология используется для передачи звука на дисках Blu-ray.

DTS Neo:6

DTS Neo:6 делает возможным 6-канальное воспроизведение из 2-канальных источников. Данная технология предусматривает 2 режима: “режим Music” для музыкальных источников и “Cinema mode” для кинофильмов. Эта технология позволяет использовать дискретные широкополосные матричные каналы окружающего звучания.

DSD (Direct Stream Digital)

Технология DSD (Direct Stream Digital) позволяет сохранять аудиосигналы на таких цифровых носителях информации, как диски SACD (Super Audio CDs). Сигналы сохраняются с высокой частотой выборки 2,8224 МГц. Наибольшая высокочастотная характеристика равна или превышает 100 кГц при динамическом диапазоне 120 дБ. Эта технология предлагает лучшее качество звука, чем то, которое используется для CD-дисков.

FLAC

FLAC представляет собой формат файлов для сжатия аудиоданных без потерь. Формат FLAC имеет более низкую степень сжатия по сравнению с форматами, создающими потери, однако обеспечивает более высокое качество звука.

MP3

Один из форматов сжатия цифрового звука, используемый стандартом MPEG. Благодаря психоакустическим технологиям этот метод обеспечивает высокую степень сжатия. Считается, что он позволяет сжимать данные в соотношении 1/10, одновременно сохраняя качество звука на определенном уровне.

MPEG-4 AAC

Аудиостандарт MPEG-4. Он используется в мобильных телефонах, портативных аудиоплеерах и при потоковой передаче через Интернет, поскольку обеспечивает высокую степень сжатия данных, одновременно сохраняя лучшее качество звука, чем MP3.

PCM (Pulse Code Modulation)

PCM — это формат сигнала, позволяющий преобразовывать аналоговые аудиосигналы в цифровой формат, записывать и передавать их. Эта технология лежит в основе всех остальных форматов аудиосигналов. Эта технология используется как формат сжатия звука без потери качества, который называется линейным форматом PCM и используется для записи звука на разные носители, среди которых компакт-диски и BD-диски (Blu-ray).

WAV

Стандартный формат аудиофайлов Windows, определяющий метод записи цифровых данных, полученных путем преобразования аудиосигналов. По умолчанию используется метод PCM (без сжатия), но можно также использовать и другие методы сжатия.

WMA (Windows Media Audio)

Это один из форматов сжатия цифрового звука, разработанный Microsoft Corporation. Благодаря психоакустическим технологиям этот метод обеспечивает высокую степень сжатия. Считается, что он позволяет сжимать данные в соотношении 1/20, одновременно сохраняя качество звука на определенном уровне.

Частота выборки/глубина квантования

Частота выборки и глубина квантования указывают на объем информации при оцифровке аналоговых аудиосигналов. Эти значения указываются следующим образом: 48 кГц/24 бит.

- Частота выборки

Частота выборки (количество определений уровня сигнала в секунду) называется интервалом выборки. При более высокой частоте выборки диапазон воспроизводимых частот расширяется.

- Глубина квантования

Значение глубины квантования указывает на степень точности при преобразовании уровня звука в цифровое значение. При большей глубине квантования можно получить более точные уровни звука.

■ Другое

LFE (Low Frequency Effects) 0.1 Канал

Данный канал воспроизводит низкочастотные сигналы и обладает частотным диапазоном от 20 Гц до 120 Гц. Этот канал добавляется к каналам любых диапазонов с Dolby Digital или DTS для усиления низкочастотных звуковых эффектов. Он считается каналом 0.1, поскольку ограничивается только низкочастотным звуком.

Lip sync

Иногда видеовыход отстает от аудиовыхода из-за сложности процесса обработки сигнала, причиной чего является увеличение мощности видеосигнала. Синхронизация аудио и видеосигналов — это технология, позволяющая автоматически корректировать интервал задержки между выходом аудио- и видеосигналов.

Соединение двухканального усиления (Bi-amp)

При соединении двухканального усиления используются два усилителя для одной колонки. При использовании двухканального усиления, аппарат воспроизводит сигнал высоких и низких частот с использованием отдельных усилителей. В результате колонка высоких частот и сабвуфер выведет чистый аудиосигнал без искажений.

Информация о видеосигналах и HDMI

Deep Color

Deep Color — это технология, которую поддерживает спецификация HDMI. Deep Color увеличивает количество доступных цветов в пределах, ограниченного цветовым пространством RGB или YCbCr. Обычные системы цветопередачи для обработки цвета используют 8 бит. Deep Color обрабатывает цвет, используя 10, 12 или 16 бит. Эта технология позволяет телевизорам высокой четкости и другим экранам перейти от миллионов к миллиардам цветов, устранить неравномерность закраски и получить плавные тональные переходы и тонкие градации между цветами.

HDMI

HDMI (High-Definition Multimedia Interface) — это распространенный по всему миру стандартный интерфейс для передачи цифровых аудио- и видеосигналов. Этот интерфейс позволяет передавать цифровые аудио- и видеосигналы с помощью одного кабеля без малейшей потери качества. HDMI совместим с HDCP (High-bandwidth Digital Content Protection) и обеспечивает надежный аудио/видеоинтерфейс. Для получения подробной информации о HDMI, посетите веб-сайт HDMI по адресу "<http://www.hdmi.org/>".

x.v.Color

"x.v.Color" — это технология, которую поддерживает спецификация HDMI. Это расширенное цветовое пространство по сравнению с sRGB, позволяющее получать недоступные ранее цвета. Оставаясь совместимым с цветовой гаммой стандартов sRGB, стандарт "x.v.Color" расширяет цветовое пространство и предоставляет возможности для получения более живых, естественных изображений.

Компонентный видеосигнал

В системе компонентного видеосигнала сигнал разделяется на сигнал яркости Y и сигналы цветности Pb и Pr. Цвет в этой системе воспроизводится более правдоподобно благодаря независимой передаче сигналов.

Композитный видеосигнал

В системе композитного видеосигнала, цвета, яркости и синхронизации данных сигналы комбинируются и передаются с помощью одного кабеля.

Сведения о сети

SSID

SSID (Service Set Identifier) — это имя определенной точки доступа в беспроводной локальной сети.

Wi-Fi

Wi-Fi (Wireless Fidelity) — это технология, которая позволяет электронным устройствам обмениваться данными и подключаться к Интернету по беспроводной сети с помощью радиоволн. Технология Wi-Fi позволяет избежать сложностей, связанных с подключением кабелей локальной сети, используя беспроводное соединение. Только продукты, прошедшие тест на совместимость со стандартом Wi-Fi Alliance, могут обозначаться маркировкой "Wi-Fi Certified".

WPS

WPS (Wi-Fi Protected Setup) представляет собой стандарт, разработанный организацией Wi-Fi Alliance, с помощью которого можно легко создать беспроводную домашнюю сеть.

Технологии Yamaha

CINEMA DSP (цифровая обработка звукового поля)

Поскольку системы Dolby Surround и DTS были изначально разработаны для использования в кинотеатрах, их возможности наиболее полно раскрываются в кинотеатрах с большим количеством колонок, предназначенных для акустических эффектов. Вследствие различий в домашних условиях (таких как размеры комнаты, материалы стен и количество колонок) неизбежно различие и в слышимом звучании. Основываясь на большом количестве реальных измеренных данных, система CINEMA DSP — оригинальная технология DSP корпорации Yamaha — позволяет создавать аудиовизуальные эффекты кинотеатра в домашних условиях.

CINEMA DSP 3D

Фактически измеренные данные звукового поля содержат информацию о высоте звуковых образов. Режим CINEMA DSP 3D позволяет воспроизводить точную высоту звуковых образов, создавая таким образом точные и глубокие трехмерные звуковые поля в помещении для прослушивания.

Compressed Music Enhancer

Функция Compressed Music Enhancer компенсирует отсутствие гармоник в сжатых музыкальных форматах (таких как MP3). В результате данная технология обеспечивает улучшение звучания всей акустической системы.

SILENT CINEMA

Компания Yamaha разработала алгоритм звуковых эффектов DSP для естественного, реалистичного воспроизведения звука через наушники. Параметры для наушников установлены для каждой звуковой программы, что позволяет точно воспроизводить все звуковые программы для прослушивания через наушники.

Virtual CINEMA DSP

Virtual CINEMA DSP позволяет системе виртуально воспроизводить звуковое поле колонок окружающего звучания с помощью левой и правой фронтальных колонок. Даже если колонки окружающего звучания не подключены, аппарат создает реалистичное звуковое поле в помещении для прослушивания.

Virtual Presence Speaker (Виртуальная колонка присутствия, VPS)

Виртуальная колонка присутствия позволяет системе виртуально воспроизводить высоту объемного звукового поля без фронтальных колонок присутствия. Даже если фронтальные колонки присутствия не подключены, аппарат создает в помещении объемное звуковое поле.

Поддерживаемые устройства и форматы файлов

■ Поддерживаемые устройства

□ Устройства USB

- Данный аппарат поддерживает запоминающие устройства USB большой емкости (например, флэш-память и портативные аудиоплееры) использующие формат FAT16 или FAT32.
- Не подключайте к аппарату устройства, отличные от запоминающих устройств USB большой емкости (такие как USB-зарядники или USB-хабы), персональные компьютеры, карт-ридеры, внешние жесткие диски и т.д.
- Также не могут быть использованы устройства USB с шифрованием.
- Некоторые функции могут не поддерживаться в зависимости от модели или производителя запоминающего устройства USB.

□ iPod

Made for.

iPod touch (2nd, 3rd, 4th and 5th generation)

iPod classic

iPod nano (2nd, 3rd, 4th, 5th, 6th and 7th generation)

iPhone 5, iPhone 4S, iPhone 4, iPhone 3GS, iPhone 3G

(по состоянию на январь 2014 года)

- Устройство iPod может быть не определено аппаратом или некоторые его функции могут не поддерживаться в зависимости от модели или версии программного обеспечения iPod.

□ AirPlay

Функция AirPlay совместима с iPhone, iPad и iPod touch с системой iOS 4.3.3 или более поздней версии, компьютерами Mac с ОС X Mountain Lion, и компьютерами Mac и PC с iTunes 10.2.2 или более поздней версии.

(по состоянию на январь 2014 года)

О функции HTC Connect

Данный ресивер оснащен функцией “HTC Connect” – удобный способ прослушивать музыкальный контент со смартфона, поддерживающего функцию HTC Connect.

1. Функция потоковой передачи музыки HTC Connect, представленная на данном аппарате, была разработана на основе тестирования совместимости со смартфонами, оснащенными HTC Connect, согласно программе HTC Connect.
2. Функция HTC Connect тестировалась с форматами кодирования MP3 и AAC. Другие форматы могут быть несовместимы с данной функцией.
3. Высокая загрузка сети может мешать работе функции HTC Connect.
4. Функция HTC Connect в настоящее время не поддерживает навигацию по музыкальным файлам через индикатор музыки.

Пожалуйста, посетите веб-сайт HTC сайте, чтобы ознакомиться с актуальной информацией о возможностях, совместимых устройствах и поддерживаемых аудио форматах: <http://www.htc-connect.com/certified-devices>

■ Форматы файлов

□ USB

- Аппарат поддерживает файлы WAV (только формат PCM), MP3, WMA и MPEG-4 AAC, FLAC и ALAC (Apple Lossless Audio Codec) (только 1- или 2-канальное аудио).
- Аппарат совместим с частотой дискретизации до 192 кГц для файлов WAV и FLAC, 96 кГц для файлов ALAC и 48 кГц для прочих файлов.
- Аппарат обеспечивает плавное воспроизведение файлов WAV, FLAC и ALAC.
- Файлы формата DRM (Digital Rights Management) не воспроизводятся.

□ ПК/NAS

- Аппарат поддерживает файлы WAV (только формат PCM), MP3, WMA и MPEG-4 AAC, FLAC и ALAC (Apple Lossless Audio Codec) (только 1- или 2-канальное аудио).
- Аппарат совместим с частотой дискретизации до 192 кГц для файлов WAV и FLAC, 96 кГц для файлов ALAC и 48 кГц для прочих файлов.
- Аппарат обеспечивает плавное воспроизведение файлов WAV, FLAC и ALAC.
- Для воспроизведения файлов FLAC необходимо установить на ПК серверное ПО, поддерживающее совместное использование FLAC-файлов через DLNA, или использовать сетевое хранилище данных, поддерживающее файлы FLAC.

Схема передачи видеосигнала

Входящий на аппарат видеосигнал с видеоустройств выводится на телевизор как показано ниже.

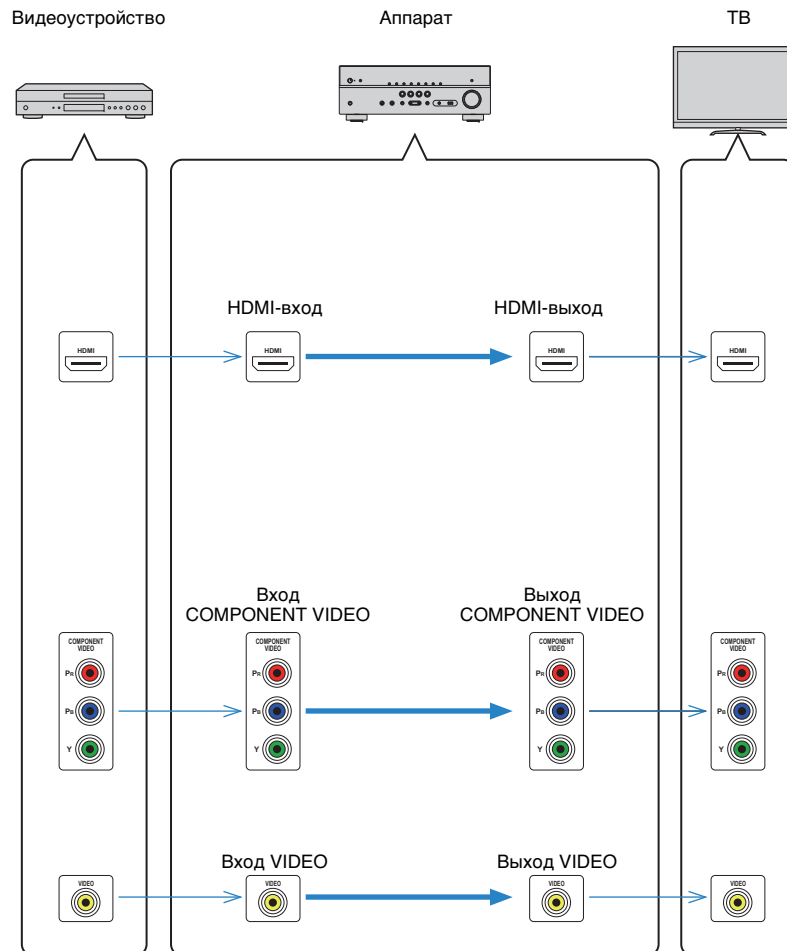

Информация о HDMI

HDMI Контроль

Управление HDMI позволяет управлять внешними устройствами по интерфейсу HDMI. Если вы подключите к аппарату телевизор, поддерживающий управление HDMI, с помощью кабеля HDMI, то сможете управлять аппаратом (например, включать и выключать его и регулировать громкость) с помощью пульта ДУ телевизора. Также вы сможете управлять воспроизводящими устройствами, подключенными к аппарату с помощью кабеля HDMI (например, BD/DVD-проигрывателем, поддерживающим управление HDMI).

Операции, доступные с пульта ДУ телевизора

- Синхронизация режима ожидания.
- Управление громкостью, включая беззвучный режим.
- Переключение входного сигнала на аудиосигнал с телевизора при переключении входа телевизора на встроенный тюнер.
- Переключение на прием видео/аудиосигнала с выбранного воспроизводящего устройства.
- Переключение между выходными аудиоустройствами (аппарат или колонка телевизора).

(Пример)



Операции, доступные с пульта ДУ аппарата

- Запуск воспроизведения на воспроизводящем устройстве и включение телевизора с выбором сцены (с. 43).
- Переключение входа телевизора для отображения меню “Настройка” (при нажатии кнопки SETUP).
- Управление устройством воспроизведения (операции воспроизведения и меню)

(Пример)

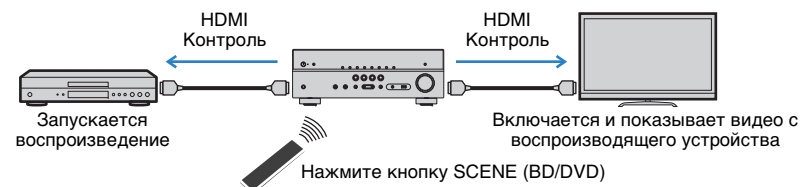

Для использования управления HDMI необходимо выполнить следующую настройку соединения HDMI Контроль после подключения телевизора и воспроизводящих устройств.

Подробнее о настройках и управлении телевизором см. в инструкции по эксплуатации телевизора.



- Эту настройку необходимо выполнять каждый раз при подключении нового устройства с поддержкой управления HDMI к системе.

1 Включите аппарат, телевизор и воспроизводящие устройства.

2 Настройте параметры аппарата.

- 1 Выберите источник входного видеосигнала телевизора для отображения видеосигнала с аппарата.
- 2 Нажмите SETUP.

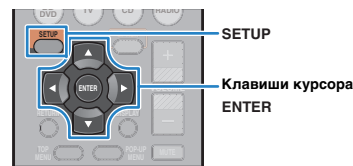

- 3 С помощью клавиш курсора выберите “HDMI” и нажмите ENTER.

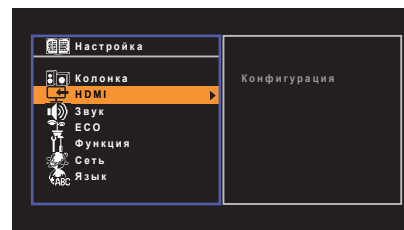

- 4 Вновь нажмите ENTER.

- 5 С помощью клавиш курсора (Δ/∇) выберите пункт “HDMI Control”; затем с помощью клавиш курсора (\leftarrow/\rightarrow) выберите “Вкл.,” как показано ниже.

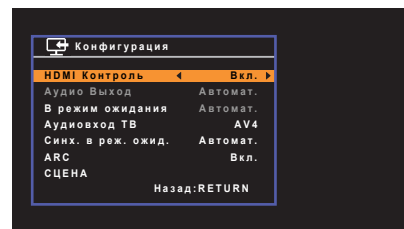

⑥ Если вы подключили телевизор к аппарату с помощью цифрового оптического кабеля, с помощью клавиш курсора (△/▽) выберите “Аудиовход ТВ” и затем с помощью клавиш курсора (</>) выберите “AV 1”.

⑦ Нажмите SETUP.

3 Включите HDMI Контроль на телевизоре и воспроизводящих устройствах (таких как BD/DVD-проигрыватель, поддерживающий функцию HDMI Контроль).

4 Выключите питание телевизора, затем выключите аппарат и воспроизводящие устройства.

5 Включите аппарат и воспроизводящие устройства, а затем включите телевизор.

6 Выберите источник входного видеосигнала телевизора для отображения видеосигнала с аппарата.

7 Проверьте следующее.

Аппарат: выбран источник входного сигнала, к которому подключено воспроизводящее устройство. Если это не так, выберите источник входного сигнала вручную.

Телевизор: отображается видеоизображение с воспроизводящего устройства.

8 Убедитесь, что аппарат синхронизирован с телевизором надлежащим образом: выключите телевизор или отрегулируйте громкость телевизора с помощью пульта ДУ телевизора.



- Если функция HDMI Контроль не работает надлежащим образом, попробуйте отключить телевизор от розетки на шаге 2 и снова включить телевизор в розетку на шаге 3. Возможно, это разрешит проблему. Кроме того, управление HDMI может не работать, если количество подключенных устройств превышает допустимое. в этом случае отключите управление HDMI на устройствах, которые не используются.
- Если аппарат не синхронизирован с включением и выключением телевизора, проверьте приоритет настройки аудиовыхода телевизора.
- Для более эффективной работы функции управления HDMI рекомендуется использовать телевизор и воспроизводящие устройства одного производителя.

Функция Audio Return Channel (ARC)

Функция ARC позволяет подключать аудиовход телевизора к аппарату с помощью кабеля HDMI, который передает видеосигнал на телевизор.

Проверьте следующие параметры в настройках HDMI Контроль.

1 Выберите телепрограмму с помощью телевизионного пульта ДУ.

2 Проверьте, что источник входного сигнала аппарата автоматически переключился на “AV 4”, а аппарат воспроизводит звук с телевизора.

Если вы не слышите звук с телевизора, проверьте следующее:

- Значение “ARC” (с. 84) в меню “Настройка” установлено на “Вкл.”
- Кабель HDMI подключен к ARC-совместимому гнезду HDMI (гнезду HDMI, обозначенному “ARC”) на телевизоре.

Некоторые гнезда HDMI на телевизоре не совместимы с ARC. Подробнее смотрите в инструкции по эксплуатации телевизора.



- Если при воспроизведении аудиосигнала с использованием функции ARC прерывается звук, установите для параметра “ARC” (с. 84) в меню “Настройка” значение “Выкл.” и используйте цифровой оптический кабель для передачи аудиосигнала с телевизора на аппарат (с. 19).
- При использовании функции ARC, подключайте телевизор к аппарату с помощью кабеля HDMI, который поддерживает функцию ARC.



- В изначальных заводских настройках в качестве входного аудиосигнала телевизора установлено значение “AV 4”. Если вы подключили к гнездам AV 4 какое-либо внешнее устройство, используйте параметр “Аудиовход ТВ” (с. 83) в меню “Настройка” для изменения источника входного аудиосигнала телевизора. Для использования функции SCENE (с. 43), также необходимо изменить источник входного сигнала для SCENE (TV).

Совместимость сигнала HDMI

Аудиосигналы

Тип аудиосигнала	Формат аудиосигнала	Совместимые носители (пример)
2-кан. линейный PCM	2-кан., 32–192 кГц, 16/20/24 бит	CD, DVD-Video, DVD-Audio
Многокан. линейный PCM	8-кан., 32–192 кГц, 16/20/24 бит	DVD-Audio, BD (Blu-ray disc), HD DVD
DSD	2/5.1-кан., 2,8224 МГц, 1 бит	SACD
Битовый поток	Dolby Digital, DTS	DVD-Video
Битовый поток (Аудиосигналы высокой четкости)	Dolby TrueHD, Dolby Digital Plus, DTS-HD Master Audio, DTS-HD High Resolution Audio, DTS Express	BD (Blu-ray disc), HD DVD

Видеосигналы

Аппарат совместим с видеосигналами, имеющими следующее разрешение:

- VGA
- 720p/60 Гц, 50 Гц
- 480i/60 Hz
- 1080i/60 Гц, 50 Гц
- 576i/50 Hz
- 1080p/60 Гц, 50 Гц, 30 Гц, 25 Гц, 24 Гц
- 480p/60 Hz
- 4K/30 Гц, 25 Гц, 24 Гц
- 576p/50 Hz



- При воспроизведении диска DVD-Audio с системой защиты от копирования CPPM, в зависимости от типа DVD-проигрывателя видео- и аудиосигналы могут не воспроизводиться.
- Аппарат не совместим с устройствами HDMI или DVI, несовместимыми с системой HDCP. Подробнее смотрите в инструкции по эксплуатации каждого устройства.
- Для декодирования аудиосигналов битового потока на аппарате установите устройство-источник входного сигнала соответствующим образом, чтобы оно выводило аудиосигналы битового канала напрямую (без декодирования сигналов битового потока на воспроизводящем устройстве). Подробнее смотрите в инструкции по эксплуатации воспроизводящего устройства.

Справочная диаграмма (задняя панель)

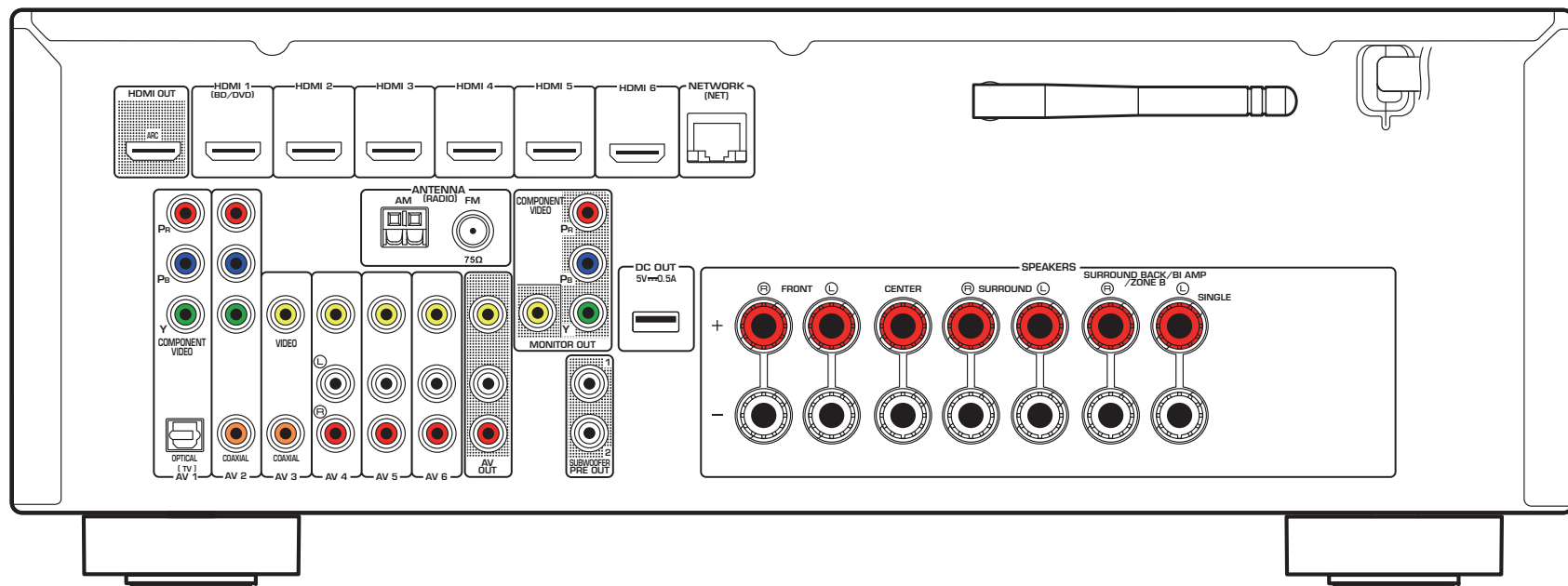

(Модель RX-V577 для США)



- Область вокруг выходных видео/аудиогнезд обозначена белым цветом непосредственно на устройстве, чтобы избежать ошибок при подключении.

Товарные знаки



Изготовлено по лицензии компании Dolby Laboratories. Dolby, Pro Logic, Surround EX и символ в виде двух букв D являются товарными знаками Dolby Laboratories.



(Для RX-V477)

Произведено по лицензии согласно Патентам США №№: 5.956.674; 5.974.380; 6.226.616; 6.487.535; 7.212.872; 7.333.929; 7.392.195; 7.272.567 и другим выпущенным и ожидающим выпуска патентам США и мировым патентам. DTS-HD и Symbol вместе и по отдельности являются зарегистрированными товарными знаками компании DTS, Inc. Продукт включает программное обеспечение.
© DTS, Inc. Все права защищены.



(Для RX-V577)

Произведено по лицензии согласно Патентам США №№: 5.956.674; 5.974.380; 6.226.616; 6.487.535; 7.212.872; 7.333.929; 7.392.195; 7.272.567 и другим выпущенным и ожидающим выпуска патентам США и мировым патентам. DTS-HD, Symbol, а также DTS-HD и Symbol вместе являются зарегистрированными товарными знаками, а логотип DTS-HD Master Audio является товарным знаком компании DTS, Inc. Продукт включает программное обеспечение.
© DTS, Inc. Все права защищены.



Надписи “Made for iPod” и “Made for iPhone” означают, что электронное устройство предназначено для подключения к устройствам iPod или iPhone соответственно и сертифицировано разработчиком на соответствие стандартам технических характеристик компании Apple. Компания Apple не несет ответственности за работу данного устройства или его соответствие стандартам безопасности и регулятивным нормам. Обратите внимание, что использование этого устройства вместе с iPod или iPhone может повлиять на эффективность беспроводного соединения. iTunes, AirPlay, iPad, iPhone, iPod, iPod classic, iPod nano и iPod touch являются товарными знаками компании Apple Inc., зарегистрированными в США и других странах.



Fraunhofer
Institut
Integrierte Schaltungen

Лицензия на технологию кодировки аудиосигнала MPEG Layer-3 предоставлена компанией Fraunhofer IIS and Thomson.



Данный ресивер поддерживает сетевые соединения.



HDMI, логотип HDMI и High-Definition Multimedia Interface являются товарными знаками или зарегистрированными товарными знаками HDMI Licensing LLC в США и других странах.

x.v.Color™

“x.v.Color” является товарным знаком Sony Corporation.



DLNA™ и DLNA CERTIFIED™ являются товарными знаками или зарегистрированными товарными знаками компании Digital Living Network Alliance. Все права защищены. Несанкционированное использование строго запрещено.

Windows™

Windows является зарегистрированным товарным знаком Microsoft Corporation в США и других странах.

Internet Explorer, Windows Media Audio и Windows Media Player являются зарегистрированными товарными знаками или товарными знаками Microsoft Corporation в США и других странах.

Android™

Android является товарным знаком Google Inc.



Логотип Wi-Fi CERTIFIED является сертификационным знаком организации Wi-Fi Alliance. Маркировка Wi-Fi Protected Setup является товарным знаком Wi-Fi Alliance.



Названия HTC, HTC Connect и логотип HTC Connect являются зарегистрированными товарными знаками или товарными знаками корпорации HTC.

**SILENT™
CINEMA**

“SILENT CINEMA” является товарным знаком Yamaha Corporation.

Технические характеристики

Входные гнезда

- Аналоговый аудиовыход
Аудио x 4 (AV 4–6, , AUX [мини-гнездо])
- Цифровой аудиовход (поддерживаемые частоты: 32–96 кГц)
Оптический x 1 (AV 1)
Коаксиальный x 2 (AV 2–3)
- Видео
Композитный x 4 (AV 3–6)
Компонентный x 2 (AV 1–2)
- Вход HDMI
HDMI x 6 (HDMI 1–6)
- Другие гнезда
[RX-V577]
 - USB x 1 (USB2.0)
 - NETWORK (проводное) x 1 (100Base-TX/10Base-T)
 - NETWORK (беспроводное) x 1 (IEEE802.11b/IEEE802.11g)[RX-V477]
 - USB x 1 (USB2.0)
 - NETWORK (проводное) x 1 (100Base-TX/10Base-T)

Выходные гнезда

- Аналоговый аудиовыход
[RX-V577]
 - Выход на колонки x 7 (FRONT L/R, CENTER, SURROUND L/R, SURROUND BACK L/R*)
* Примечание: возможно назначение. [SURROUND BACK, BI-AMP (FRONT L/R), ZONE B]
 - Выход сабвуфера x 2 (SUBWOOFER PRE OUT 1–2, моно)
 - AV OUT x 1
 - Выход наушников x 1 (PHONES)[RX-V477]
 - Выход на колонки x 5 (FRONT L/R, CENTER, SURROUND L/R)
 - Выход сабвуфера x 1 (SUBWOOFER PRE OUT)
 - AV OUT x 1
 - Выход наушников x 1 (PHONES)

- Видео
Композитный x 2 (MONITOR OUT, AV OUT)
Компонентный x 1 (MONITOR OUT)

- Выход HDMI
HDMI OUT x 1

Другие гнезда

- YPAO MIC x 1
- DC OUT x 1

HDMI

- Спецификация HDMI: Deep Color, "x.v.Color", Auto Lip Sync, ARC (Audio Return Channel), 3D, 4K Ultra HD
- Видеоформат (режим повторителя)
 - VGA
 - 480i/60 Hz
 - 576i/50 Hz
 - 480p/60 Hz
 - 576p/50 Hz
 - 720p/60 Гц, 50 Гц
 - 1080i/60 Гц, 50 Гц
 - 1080p/60 Гц, 50 Гц, 30 Гц, 25 Гц, 24 Гц
 - 4K/30 Гц, 25 Гц, 24 Гц
- Аудиоформат
 - Dolby TrueHD
 - Dolby Digital Plus
 - Dolby Digital
 - DTS-HD Master Audio
 - DTS-HD High Resolution Audio
 - DTS Express
 - DTS
 - DSD от 2-кан. до 6 кан.
 - PCM от 2-кан. до 8-кан. (макс. 192 кГц/24 бит)
- Защита контента: совместима с HDCP
- Функция связи: поддержка CEC

TUNER

- Аналоговый тюнер
[Модели для Великобритании и Европы]
FM/AM с Radio Data System x 1 (TUNER)
[Другие модели]
FM/AM x 1 (TUNER)

USB

- Совместимость с iPod, запоминающими устройствами USB большой емкости
- Ток источника питания: 1,0 А

Сеть

- Функция клиента ПК
- Совместима с DLNA верс. 1.5
- С поддержкой AirPlay
- Интернет-радио

Беспроводная сеть [RX-V577]

- Стандарты беспроводной сети
IEEE802.11b, IEEE802.11g
- Частота радиодиапазона
2,4 GHz
- WPS (Wi-Fi Protected Setup)
Кнопка WPS или PIN-код
- Wireless Direct
Прямое подключение мобильных устройств
- Тип безопасности
WEP, WPA-PSK (TKIP), WPA-PSK (AES), WPA2-PSK (AES), Смешанный режим

Форматы совместимого декодирования

- Декодирование формата
 - Dolby TrueHD, Dolby Digital Plus
 - Dolby Digital EX [RX-V577]
 - Dolby Digital
 - DTS-HD Master Audio, DTS-HD High Resolution Audio, DTS Express
 - DTS, DTS 96/24, DTS-ES Matrix 6.1, DTS-ES Discrete 6.1
- Формат завершающего декодирования [RX-V577]
 - Dolby Pro Logic
 - Dolby Pro Logic II Music, Dolby Pro Logic II Movie, Dolby Pro Logic II Game
 - Dolby Pro Logic IIx Music, Dolby Pro Logic IIx Movie, Dolby Pro Logic IIx Game
 - DTS Neo:6 Music, DTS Neo:6 Cinema [RX-V477]
 - Dolby Pro Logic
 - Dolby Pro Logic II Music, Dolby Pro Logic II Movie, Dolby Pro Logic II Game
 - DTS Neo:6 Music, DTS Neo:6 Cinema

Раздел аудио

- Номинальная выходная мощность (2 канала)
[Модели для США и Канады] (от 20 Гц до 20 кГц, 0,09% THD, 8 Ω)
[Другие модели] (от 20 Гц до 20 кГц, 0,09% THD, 6 Ω)
Фронт левый/правый 80 Вт + 80 Вт
[Модели для США и Канады] (1 кГц, 0,9 % THD, 8 Ω)
Фронт левый/правый 95 Вт + 95 Вт
Центр 95 Вт
Тыловая левая/правая 95 Вт + 95 Вт
Тыловая задняя левая/правая [RX-V577] 95 Вт+95 Вт

- Номинальная выходная мощность (1 канала)
[Модели для США и Канады] (1 кГц, 0,9 % THD, 8 Ω)
[Другие модели] (1 кГц, 0,9 % THD, 6 Ω)
Фронт левый/правый 115 Вт/кан.
Центральная 115 Вт/кан.
Тыловая левая/правая 115 Вт/кан.
Тыловая задняя левая/правая [RX-V577] 115 Вт/кан.
- Максимальная эффективная выходная мощность (JEITA, 1 кГц, 10 % THD, 6 Ω)
[Модели для Китая, Кореи, Азии, Тайваня и общая модель]
Фронт левый/правый 135 Вт/кан.
Центральная 135 Вт/кан.
Тыловая левая/правая 135 Вт/кан.
Тыловая задняя левая/правая [RX-V577] 135 Вт/кан.
- Динамическая мощность (IHF)
[Модели для США и Канады]
RX-V477:
Фронт левый/правый (8/6/4/2 Ω) 110/130/160/180 Вт
RX-V577:
Фронт левый/правый (8/6/4/2 Ω) 120/140/170/190 Вт
[Другие модели]
RX-V477:
Фронт левый/правый (6/4/2 Ω) 110/130/160 Вт
RX-V577:
Фронт левый/правый (6/4/2 Ω) 120/140/170 Вт
- Коэффициент демпфирования
Фронт левый/правый, от 20 Гц до 20 кГц, 8 Ω
..... 120 или более
- Входная чувствительность / входной импеданс
AV 4 и т. п. (1 кГц, 100 Ω/6 Ω) 200 мВ/47 кΩ
- Максимальный входной сигнал
AV 4 и т. п. (1 кГц, 0,5 % THD, эфф. вкл.) 2,3 В
- Уровень выходного сигнала/Выходной импеданс
AV OUT 200 мВ/1,2 кΩ
SUBWOOFER 1 В/1,2 кΩ
- Номинальное выходное напряжение/сопротивление гнезда наушников
AV 4 и т. п. (1 кГц, 50 мВ/8 Ω) 100 мВ/470 Ω

- Частотная характеристика
AV 4 и т.п. до Фронт (10 Гц до 100 кГц) +0/-3 dB
- Соотношение сигнал/шум (Сеть IHF-A)
AV 4 и т. п. (DIRECT) (вход 1 кΩ закорочен, выход на колонки)
..... 110 дБ или более
- Остаточный шум (сеть IHF-A)
Фронт левый/правый (выход на колонки)
..... 150 мкВ или менее
- Разделение каналов
AV 4 и т. п. (вход 1 кΩ закорочен, 1 кГц/10 кГц)
..... 70 дБ/50 дБ или более
- Управление громкостью
Диапазон MUTE, от -80 дБ до +16,5 дБ
Шаг 0,5 дБ
- Характеристики управления тональностью
Усиление/отсечение низких частот
..... ±6 дБ/0,5 дБ (с шагом 50 Гц)
Переход низких частот 350 Гц
Усиление/отсечение высоких частот
..... ±6 дБ/0,5 дБ (с шагом 20 кГц)
Переход высоких частот 3,5 кГц
- Характеристики фильтра
(f_c=40/60/80/90/100/110/120/160/200 Гц)
H.P.F. (фронтальные, центральная, окружающего звучания) 12 дБ/окт.
H.P.F. (Центр. тылы [RX-V577]) 12 дБ/окт.
L.P.F. (Сабвуфер) 24 дБ/окт.

Раздел видео

- Тип видеосигнала
[Модели для США, Канады, Кореи, Тайваня и общая модель] NTSC
[Другие модели] PAL
- Уровень видеосигнала
Композитный размах напряжения 1/75 Ω
Компонентный
Y размах напряжения 1/75 Ω
PbPr размах напряжения 0,7/75 Ω
- Максимальный уровень приема видео
..... размах напряжения 1,5 или более
- Соотношение видеосигнал-шум 50 дБ или более
- Частотная характеристика выхода монитора
Компонентный 5 Гц до 60 МГц, -3 дБ

Раздел FM

- Диапазон настройки
[Модели для США и Канады] от 87,5 МГц до 107,9 МГц
[Модели для Азии, Тайваня и общая модель]
..... от 87,5/87,50 МГц до 108,0/108,00 МГц
[Другие модели] от 87,50 МГц до 108,00 МГц
- Номинальная чувствительность 50 дБ (IHF, 1 кГц, 100 % MOD.)
Моно 3 мкВ (20,8 дБф)
- Соотношение сигнал/шум (IHF)
Моно 71 dB
Сtereo 70 dB
- Нелинейные искажения (IHF, 1 кГц)
Моно 0,5%
Stereo 0,6%
- Вход антенны 75 Ω несбалансированный

Раздел AM

- Диапазон настройки
[Модели для США и Канады] от 530 кГц до 1710 кГц
[Модели для Азии, Тайваня и общая модель]
..... от 530/531 кГц до 1710/1611 кГц
[Другие модели] от 531 кГц до 1611 кГц

Неисправности общего характера

- Питание
[Модели для США и Канады]
..... 120 В переменного тока, 60 Гц
[Модель для Тайваня и общая модель]
..... 110–120/220–240 В переменного тока, 50/60 Гц
[Модель для Китая] 220 В переменного тока, 50 Гц
[Модель для Кореи] 220 В переменного тока, 60 Гц
[Модель для Австралии] 240 В переменного тока, 50 Гц
[Модели для Великобритании и Европы]
..... 230 В переменного тока, 50 Гц
[Модель для Азии]
..... 220–240 В переменного тока, 50/60 Гц
- Потребляемая мощность 260 Вт
- Потребляемая мощность в режиме ожидания
“HDMI Контроль” Выкл., “В режим ожидания” Выкл.
..... 0,1 Вт или менее
“HDMI Контроль” Вкл., “В режим ожидания” Авто
(Нет сигналов) 0,3 Вт (минимум)
“HDMI Контроль” Вкл., “В режим ожидания” Вкл.
(Нет сигналов) 1,0 Вт (типовое)
[RX-V577]
Сеть режим ожидания Вкл.
Проводное подключение 2,3 Вт (типовое)
Wi-Fi 2,8 Вт (типовое)
Wireless Direct 3,1 Вт (типовое)
HDMI Контроль Вкл., В режим ожидания Вкл.
(Нет сигналов), Сеть режим ожидания Вкл.
..... 3,3 Вт (типовое)
[RX-V477]
Сеть режим ожидания Вкл. 2,3 Вт (типовое)
HDMI Контроль Вкл., В режим ожидания Вкл.
(Нет сигналов), Сеть режим ожидания Вкл.
..... 2,5 Вт (типовое)
- Максимальная потребляемая мощность
[Модели для Азии, Тайваня и общая модель] 600 Вт
- Размеры (Ш x В x Г)
..... 435 x 161 x 315 мм

- Ориентировочные размеры (с прикрепленной беспроводной антенной) [RX-V577]
..... 435 x 221 x 327 мм
* С учетом ножек и выступов
- Вес
[RX-V577] 8,1 кг
[RX-V477] 8,0 кг

* Технические характеристики могут изменяться без уведомления.

A-Z

- Access denied (сообщение об ошибке) 106
- Access error (сообщение об ошибке) 106
- Action Game (звуковая программа) 45
- Adaptive DRC (DSP/Тылы, меню Опция) 73
- Adventure (звуковая программа) 45
- AirPlay 67
- ARC (Audio Return Channel) 112
- ARC (HDMI, меню Настройка) 84
- Audio Decoder
 - (информация на передней панели) 71
- Audio In (меню Опция) 75
- Audio Return Channel (ARC) 112
- Auto Preset (FM-радио, меню Опция) 50
- AutoPowerStdby (ECO, меню Настройка) 88
- A.DRC (DSP/Тылы, меню Опция) 73
- B RATE (Сигнал. инфо, меню Опция) 74
- BASS (режим звучания) 48
- BI-AMP (Назн. ус. мощн., меню Настройка) 79
- Cellar Club (звуковая программа) 46
- Chamber (звуковая программа) 46
- CHAN (Сигнал. инфо, меню Опция) 74
- Check SP Wires (сообщение об ошибке) 106
- CINEMA DSP 45
- CINEMA DSP 3D 45
- Clear Preset (радио FM/AM, меню Опция) 51
- Clock Time (Система радиоданных) 52
- Compressed Music Enhancer 48
- DC OUT (Функция, меню Настройка) 90
- DC Overloaded (сообщение об ошибке) 106
- Decoder Off (информация на передней панели) 71
- DHCP (IP адрес, меню Настройка) 91
- Direct Stream Digital (DSD) 107
- DIRECT (режим звучания) 48
- DLNA 60
- DMC (Digital Media Controller) 92
- Dolby Digital EX (Extended Surround) 73
- Dolby Pro Logic II
 - (декодер окружающего звучания) 47
- Dolby Pro Logic IIx Movie (Extended Surround) 73
- Dolby Pro Logic IIx Music (Extended Surround) 73
- Dolby Pro Logic IIx
 - (декодер окружающего звучания) 47
- Dolby Pro Logic
 - (декодер окружающего звучания) 47
- Drama (звуковая программа) 45
- DSD (Direct Stream Digital) 107
- DSP Program (информация на передней панели) 71
- DSP/Тылы (меню Опция) 73
- DTS Neo:6 (декодер окружающего звучания) 47
- DTS-ES (Extended Surround) 73
- ECO (меню Настройка) 88
- Enhancer (DSP/Тылы, меню Опция) 74
- ENHANCER (режим звучания) 48
- EXTD (DSP/Тылы, меню Опция) 73
- Extended Surround (DSP/Тылы, меню Опция) 73
- EX/ES (Extended Surround, меню Опция) 73
- FORMAT (Сигнал. инфо, меню Опция) 74
- GEQ (Эквалайзер, меню Настройка) 81
- Hall in Munich (звуковая программа) 46
- Hall in Vienna (звуковая программа) 46
- HDMI OUT (TV) (Аудио Выход, меню Настройка) 83
- HDMI Контроль (HDMI, меню Настройка) 83
- HDMI (меню Настройка) 83
- HTC Connect 110
- INIT (меню ADVANCED SETUP) 95
- Input (информация на передней панели) 71
- Internal error (сообщение об ошибке) 106
- Internal Err. (сообщение об ошибке YPAO) 40
- In.Trim (Уровень входов, меню Опция) 74
- IP адрес (Информация, меню Настройка) 91
- IP адрес (Сеть, меню Настройка) 91
- LFE (Low Frequency Effects) 108
- Lipsync 108
- Low Frequency Effects (LFE) 108
- MAC-адрес (Информация, меню Настройка) 91
- MAC-адрес
 - (Фильтр MAC-адреса, меню Настройка) 92
- Mono Movie (звуковая программа) 45
- MOVIE (категория звуковых программ) 45
- Music Video (звуковая программа) 46
- MUSIC (категория звуковых программ) 46
- NAS (Network Attached Storage) 25, 60
- Network Attached Storage (NAS) 25, 60
- No content (сообщение об ошибке) 106
- No device (сообщение об ошибке) 106
- No Signal (сообщение об ошибке YPAO) 40
- Not available (сообщение об ошибке) 106
- Not connected (сообщение об ошибке) 106
- NTSC (TV FORMAT, меню ADVANCED SETUP) 95
- PAL (TV FORMAT, меню ADVANCED SETUP) 95
- PEQ (Эквалайзер, меню Настройка) 81
- PIN-код
 - (Беспроводное, меню Настройка) 33
- Please wait (сообщение об ошибке) 106
- Program Service (Система радиоданных) 52
- Program Type (Система радиоданных) 52
- Radio Text (Система радиоданных) 52
- RemID Mismatch (сообщение об ошибке) 106
- REMOTE ID (меню ADVANCED SETUP) 95
- Roleplaying Game (звуковая программа) 45
- SAMPL (Сигнал. инфо, меню Опция) 74
- SBR → SBL (сообщение об ошибке YPAO) 40
- SCENE (HDMI, меню Настройка) 84
- Sci-Fi (звуковая программа) 45
- SILENT CINEMA 46
- SP IMP. (Меню ADVANCED SETUP) 94
- Spectacle (звуковая программа) 45
- Sports (звуковая программа) 45
- SSID 108
- SSID (Информация, меню Настройка) 91
- Standard (звуковая программа) 45
- STRAIGHT (режим звучания) 47
- SUR.DECODE (режим звучания) 47
- SW.Trim (Уровень входов, меню Опция) 74
- The Bottom Line (звуковая программа) 46
- The Roxy Theatre (звуковая программа) 46
- TP (Traffic Program) 52
- TU (меню ADVANCED SETUP) 95
- TV FORMAT (меню ADVANCED SETUP) 95
- Unable to play (сообщение об ошибке) 106
- UPDATE (меню ADVANCED SETUP) 96
- USB Overloaded (сообщение об ошибке) 106

V IN (Сигнал. инфо, меню Опция) 74
V OUT (Сигнал. инфо, меню Опция) 74
Version error (сообщение об ошибке) 106
VERSION (меню ADVANCED SETUP) 96
Virtual CINEMA DSP 46
Virtual CINEMA FRONT 46
Virtual CINEMA FRONT
(Колонка, меню Настройка) 81
Virtual Presence Speaker (VPS) 6
VPS (Virtual Presence Speaker) 6
vTuner ID (Информация, меню Настройка) 91
Wi-Fi 108
Wireless Direct
(Сетевое подкл., меню Настройка) 36, 91
WPS 108
Yamaha Parametric room Acoustic Optimizer
(YPAO) 38
YPAO
(Yamaha Parametric room Acoustic Optimizer) 38
ZB.Trim (Уровень входов, меню Опция) 70
Zone B 69
Zone B (Назн. ус. мощн., меню Настройка) 79

А

Авто режим ожид. (ECO, меню Настройка) 88
Автоматическая оптимизация настроек
колонок 38
Автоматическая предустановка станций
(радио FM) 50
Аудио Выход (HDMI, меню Настройка) 83
Аудиовход ТВ (HDMI, меню Настройка) 83
Аудиосигналы высокой четкости 113

Б

Банановый штекер 17
Басы (Регул. тона, меню Опция) 73
Безопасность (Информация, меню Настройка) 91
Беспроводное
(Сетевое подкл., меню Настройка) 30, 91
Битовый поток 113
Блокировка памяти (Функция, меню Настройка) 89
Большое раст. (предупреждение YPAO) 41

В

В режим ожидания (HDMI, меню Настройка) 83

Версия встроен. ПО
(Обновление по сети, меню Настройка) 93
Взаимоблок. громкости (меню Опция) 75
ВидеоВход (Сигнал. инфо, меню Опция) 74
Видеовыход (меню Опция) 75
ВидеоВыход (Сигнал. инфо, меню Опция) 74
Воспроизведение в нескольких комнатах 69
Воспроизведение музыкального контента с iPod
(AirPlay) 67
Воспроизведение музыкального контента с iTunes
(AirPlay) 67
Воспроизведение содержимого iPod 53
Воспроизведение содержимого NAS 61
Воспроизведение содержимого ПК 61
Воспроизведение содержимого с запоминающего
устройства USB 57
Восстановление настроек по умолчанию 95
Выбор EQ (Эквалайзер, меню Настройка) 81
Выбор напряжения 26
Выбор предустановленной станции
(радио FM/AM) 51
Выбор режима звучания 44
Выбор языка меню 27
Выбор (Синхрониз., меню Настройка) 86
Выборка (Сигнал. инфо, меню Опция) 74
Высокие частоты (Регул. тона, меню Опция) 73

Г

Громкость (Звук, меню Настройка) 86
Громк. в ZoneB (Громкость, меню Настройка) 87

Д

Декодер окружающего звучания 47
Динамич. диапазон
(Громкость, меню Настройка) 86
Дисплей передней панели
(названия компонентов и их функции) 8
Дистанция (Колонка, меню Настройка) 81

З

Задняя панель
(названия компонентов и их функции) 9
Закладка вкл. (Интернет-радио, меню Опция) 66
Закладка выкл. (Интернет-радио, меню Опция) 66
Зарядка iPod 53

Звук (меню Настройка) 85
Звуковая программа 45

И

Идентификационный код пульта ДУ 95
Импеданс колонок 12
Имя сети (Сеть, меню Настройка) 92
Индикатор
(названия компонентов и их функции) 8
Информация на дисплее передней панели 71
Информация о сигнале 74
Информация о трафике
(Система радиоданных) 52
Информация системы радиоданных 52
Информация (Сеть, меню Настройка) 91
Использование Zone B 70

К

КАНАЛ (Сигнал. инфо, меню Опция) 74
Кнопка WPS
(Беспроводное, меню Настройка) 32
Колонка (меню Настройка) 79
Комбинация входных видео/аудиогнезд 22
Контроллер цифровых носителей (DMC) 92
Контроль DMC (Сеть, меню Настройка) 92
Конфигурация кнопки WPS 31
Конфигурация (HDMI, меню Настройка) 83
Конфигурация (Колонка, меню Настройка) 79
Кроссовер (Колонка, меню Настройка) 80

М

Макс. громкость (Громкость, меню Настройка) 86
Маска подсети (IP адрес, меню Настройка) 91
Маска подсети (Информация, меню Настройка) 91
Меню ADVANCED SETUP 94
Меню Настройка 76
Меню Опция 72
Микрофон YPAO 38

Н

Назн. ус. мощн. (Колонка, меню Настройка) 79
Настройка радио FM/AM 49
Настройка системы радиоданных 52
Настройка совместного использования
носителей 60

Настройка сопротивления колонок 15, 94
Настройка типа видеосигнала 95
Настройка функции сцены 43
Настройка (Синхрониз., меню Настройка) 86
Наушники 46
Начальн. громкость
(Громкость, меню Настройка) 86
Начать обновление
(Обновление по сети, меню Настройка) 93
Нет микроф. (сообщение об ошибке YPAO) 40
Нет тыл. кол. (сообщение об ошибке YPAO) 40
Нет фронт.к. (сообщение об ошибке YPAO) 40

О

Обновление встроенного ПО 96
Обновление встроенного ПО (USB) 96
Обновление встроенного ПО (Сеть) 96
Обновление по сети (Сеть, меню Настройка) 93
Образ центра (Параметр DSP, меню Настройка) 85
Окно информации (дисплей передней панели) 8
Основной режим воспроизведения 42
Остановите (сообщение об ошибке YPAO) 40
Отключение звука 42
Ошибка уровн. (предупреждение YPAO) 41
Ошибка фазы (предупреждение YPAO) 41

П

Панорама (Параметр DSP, меню Настройка) 85
Параметр DSP (Звук, меню Настройка) 85
Передача настроек Wi-Fi (iOS)
(Беспроводное, меню Настройка) 30
Передняя панель
(названия компонентов и их функции) 7
Переименовать вход
(Функция, меню Настройка) 89
Переименовать (имя сети) 92
Переименовать (название входа) 89
Переключение информации
(дисплей передней панели) 71
Повторн. воспр. (iPod, меню Опция) 56
Повторн. воспр. (ПК/NAS, меню Опция) 63
Повторн. воспр.
(устройство USB хранения данных, меню Опция) 59
Подготовка Zone B 69

Подключение (Информация, меню Настройка) 91
Поиск точки доступа
(Беспроводное, меню Настройка) 33
Предупреждение YPAO 41
Предустановка станций (радио FM/AM) 50
Проверка версии встроенного ПО 96
Проводное
(Сетевое подкл., меню Настройка) 91
Программа дор. Движения
(FM-радио, меню Опция) 52
Прослушивание AM-радио 49
Прослушивание FM-радио 49
Прослушивание интернет-радио 64
Простое воспроизведение (iPod) 55
Прямое декодирование 47
Пульт ДУ (названия компонентов и их функции) 10

Р

Размер (Параметр DSP, меню Настройка) 85
Размещение колонок 12
Регулировка громкости Zone B 70
Регулир. яркости (Функция, меню Настройка) 89
Регул. тона (меню Опция) 73
Режим Eco (ECO, меню Настройка) 88
Режим монофонического приема (радио FM) 49
Режим непосредственного воспроизведения 48
Режим питания (DC OUT, меню Настройка) 90
Режим стереофонического приема (радио FM) 49
Реж. CINEMA DSP 3D
(Параметр DSP, меню Настройка) 85
Ручная предустановка станций (радио FM/AM) 50

С

Сабвуфер (Колонка, меню Настройка) 79
Сабв. Фаза (Колонка, меню Настройка) 80
Сведения о сети 91
Сверхниз. част. 48
Сверхниз. част. (Колонка, меню Настройка) 80
Связанное воспроизведение для функции
SCENE 43
Сервер DNS (IP адрес, меню Настройка) 91
Сервер DNS (Информация, меню Настройка) 91
Сетевое подкл.
(Информация, меню Настройка) 91
Сеть режим ожидания (Сеть, меню Настройка) 92

Сеть (меню Настройка) 91
Сигнал. инфо (меню Опция) 74
Синхрониз. (Звук, меню Настройка) 86
Синх. в реж. ожид. (HDMI, меню Настройка) 83
Синх.изобр.и речи (меню Опция) 74
Системный ID
(Обновление по сети, меню Настройка) 93
Случай.выбор (iPod, меню Опция) 56
Случай.выбор (ПК/NAS, меню Опция) 63
Случай.выбор
(устройство USB хранения данных, меню Опция) 59
Совместимость сигнала HDMI 113
Сообщение об ошибке YPAO 40
Сообщение об ошибке
(дисплей передней панели) 106
СПД (Сигнал. инфо, меню Опция) 74
Статус (Информация, меню Настройка) 91
Схема передачи видеосигнала 110

Т

Таймер сна 10
Тест сигнал (Колонка, меню Настройка) 82
Тылы контр. (сообщение об ошибке YPAO) 40
Тылы (Колонка, меню Настройка) 80

У

Управление питанием 88
Уровень DSP (DSP/Тылы, меню Опция) 73
Уровень ZoneB (Уровень входов, меню Опция) 70
Уровень входа (Уровень входов, меню Опция) 74
Уровень входов (меню Опция) 74
Уровень сабвуфера
(Уровень входов, меню Опция) 74
Уровень (Колонка, меню Настройка) 81
Усилитель (Аудио Выход, меню Настройка) 83
Установка вручную
(Беспроводное, меню Настройка) 34
Установка переходной частоты (сабвуфер) 38
Установка шага настройки частоты 49, 95

Ф

Фильтр MAC-адреса (Сеть, меню Настройка) 92
Фильтр (Фильтр MAC-адреса, меню Настройка) 92
Формат аудио файлов (ПК/NAS) 110

Формат аудио файлов
(устройство хранения данных USB) 110
Формат (Сигнал, инфо, меню Опция) 74
Фронт (Колонка, меню Настройка) 79
Функция SCENE 43
Функция (меню Настройка) 89

Ц

Центр (Колонка, меню Настройка) 79
Центр. тылы (Колонка, меню Настройка) 80

Ч

Частота (радио FM/AM) 49

Ш

Ширина центра
(Параметр DSP, меню Настройка) 85
Шкала (Громкость, меню Настройка) 86
Шлюз по умолчанию
(IP адрес, меню Настройка) 91
Шлюз по умол.
(Информация, меню Настройка) 91
Шумно (сообщение об ошибке YPAO) 40

Э

Эквалайзер (Колонка, меню Настройка) 81
Эффект звукового поля 45

Я

Язык (меню настройки) 93
Яркость дисплея передней панели 89

Символы

Значок конверта (✉) 97
Значок замка (🔒) 89

Числа

2ch Stereo (звуковая программа) 46
2.1-канальная система 14
3.1-канальная система 14
4K Ultra HD 113
4.1-канальная система 14
5ch Stereo (звуковая программа) 46
5.1-канальная система 13, 16
5.1-канальная система (Virtual CINEMA FRONT) 13

6.1-канальная система 13
7ch Stereo (звуковая программа) 46
7.1-канальная система 13, 16



YAMAHA CORPORATION

© 2014 Yamaha Corporation YG068A0/RU