



РУКОВОДСТВО ПОЛЬЗОВАТЕЛЯ

LED - телевизор *

* В LED-телевизор LG установлен ЖК-дисплей со светодиодной подсветкой

Перед началом эксплуатации устройства внимательно прочтите настоящее руководство и сохраните его для будущего использования.
Оборудование соответствует требованиям Технического Регламента «Ограничение использования некоторых опасных веществ в электрическом и электронном оборудовании».

LB55**

LB56**

LB62**



P/NO: MFL68003803 (1402-REV00)

Напечатано в России.

Изготовитель: ООО «ЛГ Электроникс РУС»

Адрес: 143160, РФ, Московская область, Рузский район,
СП Дороховское, 86-й км. Минского шоссе, д. 9

EAC



004

Продукт с радиочастотными модулями/
Продукти з радіочастотними модулями



Продукты без радиочастотных модулей/
Продукти без радіочастотних модулів

www.lg.com

СОДЕРЖАНИЕ / МАЗМҰНЫ / ЗМІСТ

А-3 Настройка ТВ / Теледидарды жөнге салу / Налаштування ТБ

А-3 Подсоединение подставки / Сүйемелді жалғау / Під'єднання підставки

А-4 УСТАНОВКА ПОДКЛЮЧЕНИЙ / ҚОСЫЛЫМДАРДЫ ОРНАТУ / ВСТАНОВЛЕННЯ ПІДКЛЮЧЕННЯ

А-4 Подключение антенны / Антеннаны қосу / Підключення до антени

А-6 Подключение спутниковой тарелки / Жер-серіктік антеннаны қосу / Підключення до супутника

А-6 Подключение при помощи СКАРТ / Қосу ша СКАРТ / Підключення по СКАРТ

А-9 Другие подключения / Сырттың қосулары / Інші підключення

ОБЩЕЕ

СПИСОК ЯЗЫКОВ / ТІЛДІҢ ТІЗБЕСІ / СПИСОК МОВ

Русский
Қазақша
Українська

ЯЗЫКИ

В-1 ТЕХНИЧЕСКИЕ ХАРАКТЕРИСТИКИ / ТЕХНИКАЛЫҚ СИПАТТАР / ТЕХНІЧНІ ХАРАКТЕРИСТИКИ

ОБЩЕЕ

Настройка ТВ / Теледидарды жөнге салу / Налаштування ТБ

Изображение может отличаться от Вашего ТВ.
Сурет сіздің ТВ деген ажыратылу біледі.
Зображення може дещо відрізнятися від
реального вигляду вашого телевізора.

Подсоединение подставки / Сүйемелді жалғау / Під'єднання підставки

(Только/ Тек / Тільки LB55**, LB56**-ZE / ZC,
LB62**-ZA / ZB)

1

Подставка А
Тірек негізі А
Основа підставки А

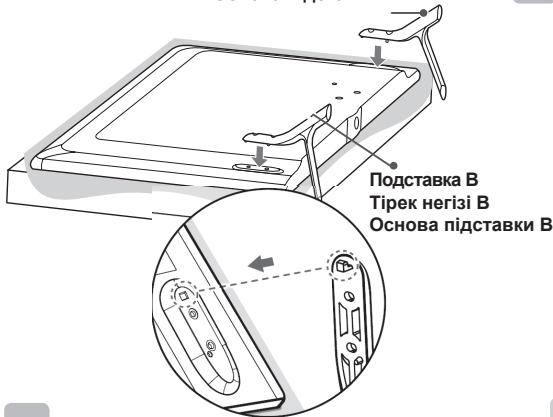

2

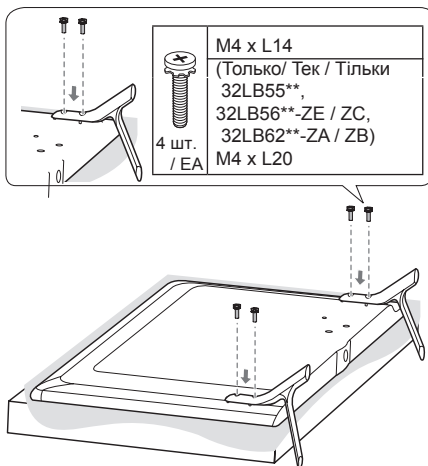

ВНИМАНИЕ / ЕСКЕРТУ УВАГА

- При подсоединении подставки к телевизору, положите его на стол или плоскую поверхность с подложенной мягкой тканью, экраном вниз, чтобы предотвратить появление царапин на экране.
- При астынан тіреудің подсоединении теледидарға, қарамастан оны үстелге астына жай- жұмсақпен сал- матамен немесе тайқы бетті, экранмен төмен, болдырмау чтобы айғыздың біт- экранда.
- При приєднанні підставки до телевізора, покладіть його на стіл або плоску поверхню з підкладеною м'якою тканиною, екраном донизу, щоб запобігти появі подряпин на екрані.

1

(Только/ Тек / Тільки LB56**-ZT / ZQ, LB62**-ZE)

Подставка А
Тірек негізі А
Основа підставки А



2

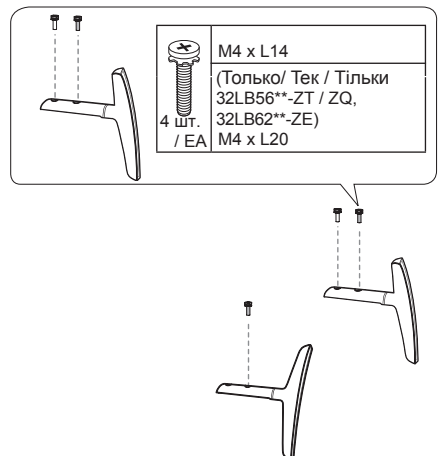



ВНИМАНИЕ!

ПОДКЛЮЧЕНИЕ ВНЕШНИХ УСТРОЙСТВ

Убедитесь в том, что розетки, в которые вставлены кабели питания внешних устройств и телевизора заземлены.

ПЕРЕД ПОДКЛЮЧЕНИЕМ НЕОБХОДИМО ОБЕСТОЧИТЬ ВСЕ ПОДКЛЮЧАЕМЫЕ УСТРОЙСТВА И ТЕЛЕВИЗОР! ОТКЛЮЧИТЕ АНТЕННУ ОТ ТЕЛЕВИЗОРА!

Подключите сигнальные кабели от внешних устройств к телевизору, а затем подключите все устройства к электросети. Обязательно используйте антенный изолятор (входит в комплект поставки в зависимости от модели) для подключения антенного кабеля.

НИ В КОЕМ СЛУЧАЕ НЕ ВКЛЮЧАЙТЕ ТЕЛЕВИЗОР И ПОДКЛЮЧАЕМЫЕ УСТРОЙСТВА В ЭЛЕКТРОСЕТЬ ДО ТОХ ПОР, ПОКА НЕ ЗАКОНЧИЛИ ПОДСОЕДИНЯТЬ К НЕМУ СИГНАЛЬНЫЕ КАБЕЛИ. ЭТО МОЖЕТ ПРИВЕСТИ К ПОВРЕЖДЕНИЮ ТЕЛЕВИЗОРА И ПОДКЛЮЧАЕМЫХ УСТРОЙСТВ.

Помните, что электропроводка помещения, где планируется эксплуатировать телевизор должна соответствовать требованиям СНиП 3.05.06-85.



УВАГА

ПІДКЛЮЧЕННЯ ЗОВНІШНІХ ПРИЛАДІВ

Переконайтеся в тому, що розетки, в які вставлено кабелі живлення зовнішніх пристроїв і телевізора заземлені.

ПЕРЕД ПІДКЛЮЧЕННЯМ ПОТРІБНО ЗНЕСТРУМИТИ (ВІДКЛЮЧИТИ ВІД РОЗЕТКИ) ВСІ ПРИСТРОЇ ЩО ПРИЄДНУЮТЬСЯ ТА ТЕЛЕВІЗОР! ВІД'ЄДНАЙТЕ АНТЕНУ ВІД ТЕЛЕВІЗОРА!

Підключіть сигнальні кабелі від зовнішніх пристроїв до телевізора, а потім підключіть усі пристрої до електромережі. Обов'язково використовуйте антенний ізолятор (входить в комплект поставки залежно від моделі) для підключення антенного кабелю.

НИ В ЯКОМУ РАЗІ НЕ ВМИКАЙТЕ ТЕЛЕВІЗОР ТА ПРИСТРОЇ, ЩО ДО НЬОГО ПІД'ЄДНУЮТЬСЯ, У ЕЛЕКТРОМЕРЕЖУ ДО ТИХ ПІР, ПОКИ НЕ ЗАКІНЧИЛИ ПІД'ЄДНУВАТИ ДО НЬОГО СИГНАЛЬНІ КАБЕЛІ. ЦИМ МОЖНА ПОШКОДИТИ ТЕЛЕВІЗОР І ПРИСТРОЇ.

Пам'ятайте, що електропроводка приміщення, де планується експлуатувати телевізор повинна відповідати вимогам СНиП 3.05.06-85.



ЕСКЕРТУ

СЫРТҚЫ ҚҰРЫЛҒЫЛАРДЫ ҚОСУ

Сыртқы құрылғылар мен теледидардың қоректендіру сымдары қосылған розетканың жерленгендігіне көз жеткізіңіз.

СЫРТҚЫ ҚҰРЫЛҒЫЛАРДЫ ҚОСАР АЛДЫНДА, БАРЛЫҚ СЫРТҚЫ ҚҰРЫЛҒЫЛАРДЫ ЖӘНЕ ТЕЛЕДИДАРДЫ ТОҚ КӨЗІНЕН АЖЫРАТЫҢЫЗ! АНТЕННАНЫ ТЕЛЕДИДАРДАН АЖЫРАТЫҢЫЗ!

Алдымен сыртқы құрылғылардың сигналдық сымдарын теледидарға қосыңыз, содан кейін ғана барлық құрылғыларды электр желісіне қосыңыз. Міндетті түрде антенналық оқшаулағышты қолданыңыз (тауар аксессуарлар құрамына кіреді).

БАРЛЫҚ СИГНАЛДЫҚ СЫМДАРДЫ ЖАЛҒАП БІТІРМЕГЕНШЕ, ТЕЛЕДИДАРДЫ ЖӘНЕ СЫРТҚЫ ҚҰРЫЛҒЫЛАРДЫ ЭЛЕКТР ЖЕЛІСІНЕ ҚОСПАҢЫЗ. БҰЛ ТЕЛЕДИДАРДЫҢ НЕМЕСЕ СЫРТҚЫ ҚҰРЫЛҒЫЛАРДЫҢ ЗАҚЫМДАНУЫНА ӘКЕП СОҒУЫ МҮМКІН.

Есте сақтаңыз, теледидарды қолдану аймағындағы электр сымдары жүйесін жіргізу СНиП 3.05.06-85 талаптарына сәйкес болуы қажет

УСТАНОВКА ПОДКЛЮЧЕНИЙ / ҚОСЫЛЫМДАРДЫ ОРНАТУ / ВСТАНОВЛЕННЯ ПІДКЛЮЧЕННЯ

В данном разделе УСТАНОВКА ПОДКЛЮЧЕНИЙ в основном используются диаграммы для моделей 47LB561V.

Айтылмыш тарауда қосудың қондырғысының арада негізгі диаграммалар 47LB561V қалыптары үшін пайдаланылады.

У даному підрозділі ВСТАНОВЛЕННЯ ПІДКЛЮЧЕННЯ переважно використовуються діаграми до моделей 47LB561V.

Подключение антенны / Антеннаны қосу / Підключення до антени

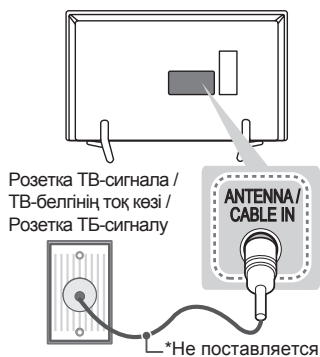

Русский

Подключите телевизионный антенный кабель (75 Ом) к входному гнезду в ТВ (Antenna/Cable IN).



ПРИМЕЧАНИЕ

- Для подключения нескольких телевизоров используйте антенный разветвитель.
- Если присутствуют помехи и Вы используете личную антенну, сориентируйте её в направлении на ТВ вышку.
- При плохом качестве изображения правильно установите усилитель сигнала, чтобы обеспечить изображение более высокого качества.
- Антенный кабель, усилитель и разветвитель в комплект поставки не входят.
- Поддерживаемый формат цифрового аудио: MPEG, Dolby Digital, Dolby Digital Plus, HE-AAC

Қазақша

RF кабелі (75 Ω) арқылы теледидарды қабырғадағы антенна ұясына жалғаңыз.



ЕСКЕРТПЕ

- 2-ден көп ТД пайдалану үшін сигнал сплиттерін пайдаланыңыз.
- Егер бейне сапасы нашар болса, бейне сапасын жақсарту үшін сигнал күшейткішін тиісті түрде орнатыңыз.
- Егер антенна қосылған күйде бейне сапасы нашар болса, антеннаның бағытын түзетіңіз.
- Антенна кабелі және конвертер қамтамасыз етілмеген.
- Қолдау көрсетілетін DTV аудио: MPEG, Dolby Digital, Dolby Digital Plus, HE-AAC

Українська

За допомогою кабелю для передачі радіочастотного сигналу під'єднайте телевізор до настінного гнізда для антени (75 Ω).



ПРИМІТКА

- Для під'єднання двох і більше телевізорів використовуйте розгалужувач сигналу.
- Якщо зображення низької якості, для його покращення встановіть підсилювач сигналу.
- Якщо під'єднано антену і якість зображення погана, спрямуйте її в сторону з належним прийомом сигналу.
- Кабель антени і перетворювач сигналу не додаються.
- Підтримуваний аудіоформат цифрового телебачення: MPEG, Dolby Digital, Dolby Digital Plus, HE-AAC

Подключение спутниковой тарелки / Жер-серіктік антеннаны қосу / Підключення до супутника

Только для моделей с поддержкой спутникового вещания/
Ғана спутникті вещания сүйенішімен қалып үшін/
Тільки для моделей з підтримкою супутника.

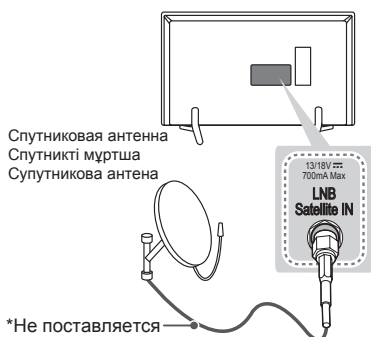

Русский

Подключите кабель от спутниковой тарелки (75 Ом), или к специальной спутниковой розетке с проходом по питанию.

Қазақша

Теледидарды жерсеріктің ұяшығына жерсерік RF кабелімен (75 Ω) жалғаңыз.

Українська

За допомогою кабелю для передачі радіочастотного сигналу під'єднайте телевізор до настінного гнізда для антени (75 Ω).

Подключение при помощи СКАРТ / Қосу ша СКАРТ / Підключення по СКАРТ

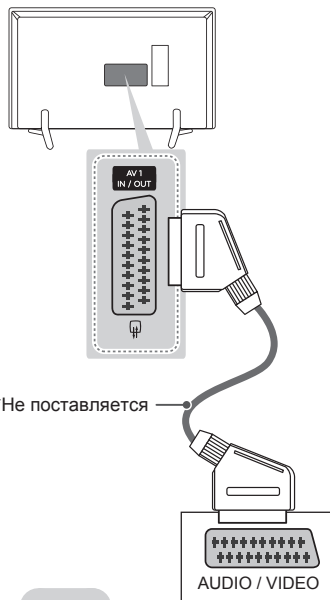

Русский

Для передачи аналоговых видео- и аудиосигналов от внешнего устройства на телевизор подключите внешнее устройство к телевизору с помощью кабеля СКАРТ, как показано на рисунке.

Тип выхода		AV1 (ТВ-выход ¹)
Текущий режим ввода		
Цифровое ТВ		Цифровое ТВ
Аналоговое ТВ		Аналоговое ТВ
Компонентный, AV, HDMI		

1 ТВ-выход : Вывод аналогового или цифрового ТВ-сигнала.

ПРИМЕЧАНИЕ

- Используемый кабель СКАРТ должен иметь экранирование сигнала.

Қазақша

Бейне және дыбыс сигналдарын сыртқы құрылғыдан теледидарға жібереді. Келесі суретте көрсетілгендей, сыртқы құрылғы және теледидарды Euro Scart кабелі арқылы жалғаңыз.

Шығыс түрі / Ағымдағы кіріс режимі	AV1 (ТД шығысы ¹)
Сандық ТД	Сандық ТД
Analogue TV, AV	Аналогтық ТД
Component	
HDMI	

1 ТД шығысы : Analogue TV немесе Digital TV сигналдарын шығарады.



ЕСКЕРТПЕ

Кез келген Евро «Scart» кабелі сигналдан қорғалған болу керек.

Сандық теледидарды 3D бейне режимінде көргенде, 2D шығыс сигналдары SCART кабелі арқылы шығарылады. (Тек 3D үлгілерінде)

Українська

Передає на телевизор аудіо- та відеосигнали із зовнішнього пристрою. З'єднайте зовнішній пристрій і телевизор за допомогою кабелю Euro Scart так, як це показано на малюнку.

Тип виходу / Поточний режим вхідного сигналу	AV1 (Телевізійний вихід ¹)
Цифрове ТБ	Цифрове ТБ
Аналогове ТБ, аудіовідео	Аналогове ТБ
Компонентний	
HDMI	

1 Телевізійний вихід: виведення аналогових або цифрових телесигналів.



ПРИМІТКА

Кабель Euro Scart має бути екранований для захисту сигналу.

У разі перегляду цифрового телеканалу в режимі 3D лише вихідні 2D-сигнали надсилатимуться за допомогою кабелю SCART. (тільки для моделей із підтримкою режиму 3D).

Другие подключения / Сырттың қосулары / Інші підключення

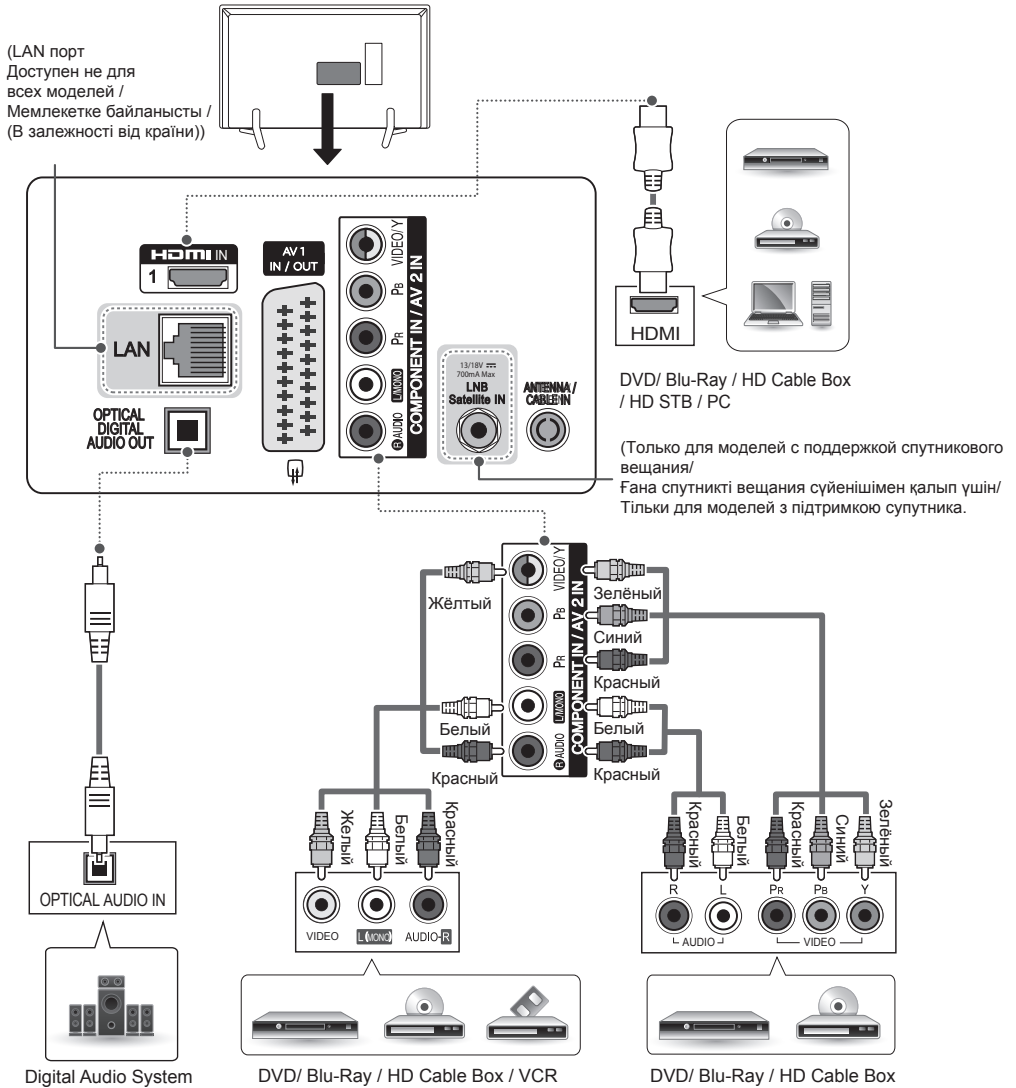

- Красный / Қызыл / Червоний
- Жёлтый / Сары / Жовтий
- Зелёный / Жасыл / Зелений
- Синий / Көк / Блакитний
- Белый / Ақ / Білий

HD STB/HD Cable Box: Приставка цифрового ТВ / Цифрлық ТВ сүйеуі / Приставка цифрового ТВ.
 Digital Audio System: Цифровая аудиосистема / Цифрлық аудиожүйе / Цифрова аудіосистема
 VCR : Видеомагнитофон / Відеомагнітофон.
 PC: Персональный Компьютер (ПК) / ДК / Персональний комп'ютер.

CAM модуль (Conditional Access Module - Модуль Условного Доступа) или CI модуль
CAM модуль (Модуль умовного доступу) або CI модуль
CAM модульсы (Шартты рұқсат алудың модульсы) немесе CI модуль

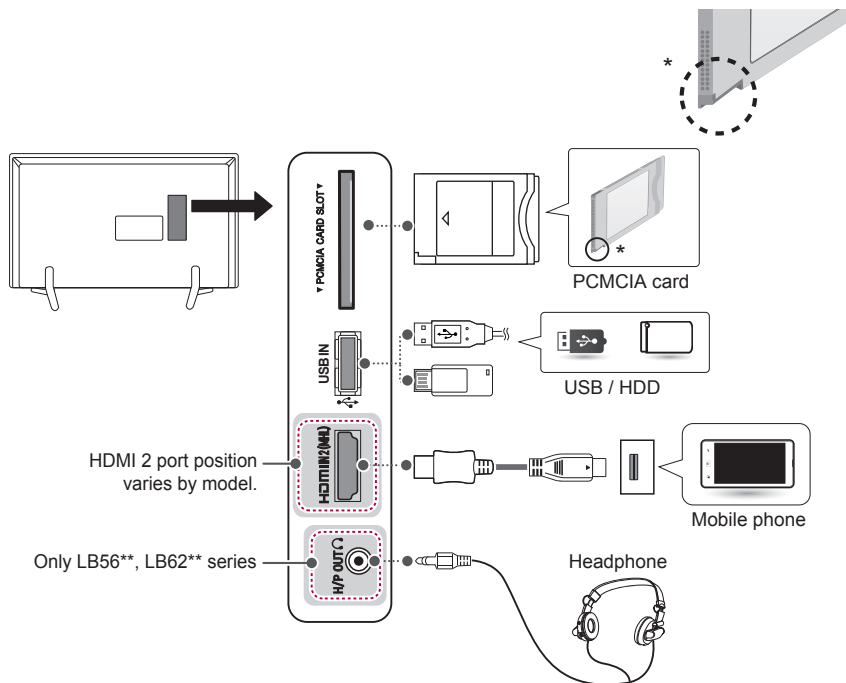

- HDMI 2 port position varies by model: HDMI 2 порт - в зависимости от модели.
- Only LB56**, LB62** series: Только / Тек / Тільки LB56**, LB62** модели
- Headphone (Наушники / Құлаққаптар / Наушники)
- Mobile Phone: Мобильный телефон/Смартфон /Ұтқыр телефон /Мобільний телефон.

Русский

Для получения наилучшего качества изображения и звука - подключите внешнее устройство к телевизору HDMI-кабелем, как показано на рисунке. Не все кабели входят в комплект поставки.

- 1 USB-порт поддерживает подключение USB-устройства с потребляемым током не более 0,5 А. При подключении жесткого диска с большим током потребления, воспользуйтесь дополнительным питанием.

Қазақша

Теледидарды сыртқы құрылғыларға қосыңыз. Ең жақсы сурет және дыбыс сапасы үшін сыртқы құрылғы мен теледидарды HDMI кабелімен көрсетілгендей қосыңыз. Кейбір бөлек кабель берілмейді.

- 1 USB порты 0,5 А электр тогын қолдайды. Қатты дискі жағдайында көбірек электр тогы қажет болса, бөлек қуат адаптерін пайдаланыңыз.

Українська

Використовуються для підключення телевізора до зовнішніх пристроїв. Для кращої якості зображення і звуку з'єднайте зовнішній пристрій і телевізор за допомогою кабелю HDMI, як показано на малюнку. Окремий кабель не надається.

- 1 Порт USB підтримує електричний струм силою 0,5 А. Якщо цього замало, як у випадку з жорстким диском, використовуйте окремий адаптер живлення. кабелімен көрсетілгендей қосыңыз. Кейбір бөлек кабель берілмейді.

Русский

Подключите к телевизору различные внешние устройства и переключайте режимы источников для выбора внешнего устройства. Для получения дополнительной информации о подключении внешнего устройства см. руководства пользователя каждого устройства.

Допустимо подключение следующих внешних устройств: ресиверов HD, DVD-проигрывателей, видеомагнитофонов, аудиосистем, устройств хранения данных USB, ПК, игровых приставок и других внешних устройств.



ПРИМЕЧАНИЕ

- Процесс подключения внешнего устройства отличается в зависимости от модели.
- Подключите внешние устройства независимо от порядка расположения разъемов телевизора.
- При записи телевизионной передачи с помощью устройства записи DVD или видеомагнитофона проверьте, что входной телевизионный сигнал поступает на вход телевизора через устройство записи DVD или видеомагнитофон. Для получения дополнительной информации о записи см. руководство пользователя подключенного устройства.
- Инструкции по эксплуатации см. в документации внешнего устройства.
- При подключении к телевизору игровой приставки используйте кабель, который поставляется в комплекте игровой приставки.
- В режиме РС (ПК) может наблюдаться шум, из-за выбранного разрешения, частоты вертикальной развертки, контрастности или яркости. При возникновении помех выберите для выхода РС (ПК) другое разрешение, измените частоту обновления или отрегулируйте яркость и контрастность в меню PICTURE (ЭКРАН) так, чтобы изображение стало четким.
- В режиме РС (ПК) некоторые настройки разрешения экрана могут не работать должным образом в зависимости от видеокарты.

Қазақша

Теледидарға әр түрлі сыртқы құрылғыларды жалғап, сыртқы құрылғыны таңдау үшін, кіріс сигналы режимдерін ауыстырып қосыңыз. Құрылғының сыртқы қосылымы туралы қосымша ақпарат алу үшін әр құрылғымен бірге берілетін нұсқаулықты қараңыз.

Қолдануға болатын сыртқы құрылғылар: HD ресиверлері, DVD ойнатқыштары, бейнемагнитофондар, дыбыстық жүйелер, USB жад құрылғылары, компьютерлер, ойын құрылғылары және басқа да сыртқы құрылғылар.



ЕСКЕРТПЕ

- Сыртқы құрылғыны жалғау түрі үлгіге қарай әртүрлі болуы мүмкін.
- Теледидарға сыртқы құрылғыларды теледидар портының ретіне қарамастан жалғаңыз.
- Егер теледидар бағдарламасын DVD рекордеріне немесе бейнемагнитофонға жазсаңыз, теледидардың сигнал кіріс кабелін теледидарға міндетті түрде DVD рекордері немесе бейнемагнитофон арқылы жалғаңыз. Жазу туралы қосымша ақпаратты жалғанған құрылғының нұсқаулығынан қараңыз.
- Пайдалану туралы нұсқауларды сыртқы құрылғының нұсқаулығынан қараңыз.
- Ойын құрылғысын теледидарға жалғаған кезде, құрылғымен бірге жабдықталған кабельді қолданыңыз.
- Компьютер режимінде ажыратымдылық, тік өрнек, түс контрасты немесе жарықтыққа байланысты кедергілер тууы мүмкін. Шу бар болса, компьютер шығысын басқа ажыратымдылыққа немесе жаңалау жиілігін басқа жиілікке өзгертіңіз немесе PICTURE (СУРЕТ) мәзіріндегі жарықтық және түс контрастын бейне таза болғанға дейін реттеңіз.
- Компьютер режимінде кейбір ажыратымдылық параметрлері графикалық тақтаға байланысты дұрыс жұмыс істемеуі мүмкін.

Українська

До телевізора можна під'єднувати різні зовнішні пристрої; щоб вибрати зовнішній пристрій, слід змінити режим вхідного сигналу. Детальніше про під'єднання зовнішнього пристрою читайте в інструкції з використання кожного пристрою. Доступні такі зовнішні пристрої: приймачі високої чіткості, DVD-програвачі, відеомагнітофони, аудіосистеми, USB-накопичувачі, ПК, ігрові пристрої та інші зовнішні пристрої.



ПРИМІТКА

- Спосіб під'єднання зовнішнього пристрою може бути дещо іншим залежно від моделі.
- Під'єднувати зовнішні пристрої до телевізора можна не зважаючи на порядок роз'ємів телевізора.
- Щоб записувати телевізійні програми на DVD-програвач або відеомагнітофон, під'єднайте кабель вхідного сигналу до пристрою запису, а пристрій – до телевізора. Детальніше про запис читайте в посібнику користувача під'єданого пристрою.
- Інструкції з експлуатації читайте в посібнику користувача зовнішнього пристрою.
- Під'єднуючи ігровий пристрій до телевізора, використовуйте кабель, який додається в комплекті з ігровим пристроєм.
- У режимі комп'ютера можуть спостерігатися шуми, що пов'язано з налаштуванням роздільної здатності, вертикальної частоти, контрастності чи яскравості. У такому разі виберіть для сигналу комп'ютера іншу роздільну здатність, змініть частоту оновлення або відрегулюйте яскравість і контрастність у меню "ЗОБРАЖЕННЯ", щоб зображення стало чітким.
- У режимі комп'ютера деякі налаштування роздільної здатності можуть не спрацювати належним чином залежно від відеокарти.

ЛИЦЕНЗИИ

Поддерживаемые лицензии могут отличаться в зависимости от модели.
Дополнительная информация о лицензиях находится по адресу www.lg.com.



Изготовлено по лицензии компании Dolby Laboratories.
“Долби” и знак в виде двойной буквы D являются товарными знаками
компании Dolby Laboratories.



«Права на товарные знаки и зарегистрированные товарные знаки
HDMI и HDMI High-Definition Multimedia Interface, а также логотип
HDMI Logo в США и других странах принадлежат компании HDMI
Licensing, LLC»



СВЕДЕНИЯ О ВИДЕОФОРМАТЕ DIVX: DivX® — это цифровой формат
видео, созданный компанией DivX, LLC, дочерней компанией Rovi
Corporation. Данное устройство имеет официальную сертификацию
DivX® и было протестировано в соответствии с жесткими требованиями
на совместимость с форматом DivX. Посетите веб-сайт divx.com для
получения дополнительной информации и загрузки программного
обеспечения для преобразования видео в формат DivX.

СВЕДЕНИЯ О DIVX VIDEO-ON-DEMAND. Для воспроизведения
фильмов DivX Video-on-Demand (видео по запросу) устройство DivX
Certified® должно быть зарегистрировано. Чтобы получить код регистра-
ции, перейдите в раздел DivX VOD меню настройки устройства. Для
получения дополнительной информации о выполнении регистрации
перейдите по адресу: vod.divx.com.

"DivX Certified® для воспроизведения видео DivX® с разрешением до
HD 1080p, включая Премиум содержимое".

"DivX®, DivX Certified® и соответствующие логотипы являются
товарными знаками компании Rovi Corporation или ее дочерних
компаний и используются по лицензии."

«Защищено одним или несколькими из следующих патентов:
7,295,673; 7,460,668; 7,515,710; 7,519,274»

ПРЕДУПРЕЖДЕНИЕ О ПРОГРАММНОМ ОБЕСПЕЧЕНИИ С ОТКРЫТЫМ ИСХОДНЫМ КОДОМ

Для получения исходного кода по условиям лицензий GPL, LGPL, MPL и других лицензий
с открытым исходным кодом, который содержится в данном продукте, посетите веб-сайт:
<http://opensource.lge.com>.

Кроме исходного кода, для загрузки доступны все соответствующие условия лицензии,
отказ от гарантий и уведомления об авторских правах.

LG Electronics также предоставляет исходный код на компакт-диске за плату, которая
покрывает стоимость выполнения этой рассылки (в частности, стоимость медианосителя,
пересылки и обработки) посредством запросов в LG Electronics по адресу:
opensource@lge.com. Данное предложение действительно в течение трех (3) лет с даты
приобретения изделия.

ПРАВИЛА ПО ТЕХНИКЕ БЕЗОПАСНОСТИ

Прежде чем пользоваться устройством, внимательно прочитайте эти инструкции по технике безопасности.



ПРЕДУПРЕЖДЕНИЕ!



- Не размещайте телевизор и пульт ДУ в следующих местах:
 - под воздействием прямых солнечных лучей;
 - в местах с повышенной влажностью, например, в ванной комнате;
 - вблизи источников тепла, например, печей, обогревателей и др.;
 - вблизи кухонных столов или увлажнителей, где на них легко может попасть пар или масло;
 - в местах, не защищенных от дождя или ветра;
 - вблизи сосудов с водой, например, ваз.

Несоблюдение указанных мер предосторожности может привести к возгоранию, поражению электрическим током, неисправности или деформации устройства.



- Не размещайте устройство в местах, где оно может подвергнуться воздействию пыли. Это может привести к пожару.



- Сетевая вилка служит для отключения устройства. Вилка должна оставаться исправной.



- Не прикасайтесь к вилке мокрыми руками. Кроме того, если шнур влажный или покрыт пылью, как следует просушите вилку или сотрите со шнура пыль. Избыточная влага может привести к поражению электрическим током.



- Розетка, к которой подключается устройство, должна быть заземлена (кроме незаземляемых устройств). В противном случае, возможно поражение электрическим током или иная травма.

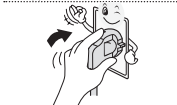

- Плотно вставляйте кабель питания в разъем. Если кабель питания вставлен неплотно, может возникнуть пожар.



- Кабель питания не должен соприкасаться с такими предметами, как нагреватели. Это может привести к пожару или поражению электрическим током.

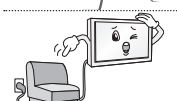

- Не следует ставить тяжелые предметы или сам телевизор на шнур питания. Это может привести к пожару или поражению электрическим током.



• Во избежание попадания дождевой воды по антенному кабелю, его следует вводить снаружи здания в помещение снизу вверх.

Попадание воды внутрь устройства может привести к его повреждению и поражению электрическим током.

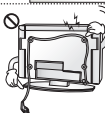

• При монтаже телевизора на стену следует убедиться, что телевизор не висит на кабеле питания и сигнальных кабелях. Это может стать причиной пожара или поражения электрическим током.

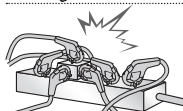

• Не подключайте слишком много электрических устройств к одной розетке на несколько потребителей. Это может привести к возгоранию по причине перегрева.

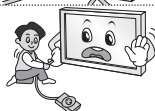

• При подключении внешних устройств следите за тем, чтобы телевизор не упал или не опрокинулся. Это может привести к нанесению вам травмы или повреждению телевизора.



• Держите влагонепроницаемый упаковочный материал и виниловую упаковку в месте, недоступном для детей. Влагопоглощающий материал может нанести вред при проглатывании. При случайном попадании материала внутрь организма - следует вызвать у пострадавшего рвоту и обратиться в ближайшее медицинское учреждение. Кроме того, виниловая упаковка может привести к удушью. Держите её в недоступном для детей месте.



• Не разрешайте детям забираться или держаться за телевизор. Телевизор может упасть, что может привести к тяжелым травмам.



• Утилизируйте использованные батареи должным образом и следите за тем, чтобы дети не проглотили их. Если это произошло, немедленно обратитесь за медицинской помощью.

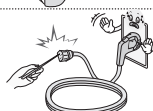

• Когда кабель питания вставлен в розетку, не вставляйте проводник (например, металлическую спицу) в другой конец кабеля. Кроме того, не прикасайтесь к другому концу кабеля питания, когда кабель вставлен в розетку. Возможно поражение электрическим током.

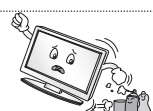

• Не размещайте и не храните горючие вещества около устройства. Из-за неосторожного обращения с горючими веществами может возникнуть взрыв или пожар.



• Не роняйте внутрь устройства металлические предметы (монеты, закладки для волос, спицы, куски провода и т.п.), а также легковоспламеняющиеся предметы (например, бумагу или спички). Следует внимательно следить за детьми, когда они находятся вблизи устройства. Возможно поражение электрическим током, пожар или травмы. Если в устройство попал посторонний предмет, отсоедините кабель питания и обратитесь в сервисный центр.



• Не распыляйте воду на устройство и не очищайте его горючими веществами (бензин или растворитель). Возможно поражение электрическим током или пожар.



• Не допускайте ударов по устройству и попадания посторонних предметов внутрь устройства, не стучите по экрану.
Несоблюдение этих мер предосторожности может привести к травме или повреждению устройства.



• Не прикасайтесь к устройству или антенне во время грозы.
Возможно поражение электрическим током.

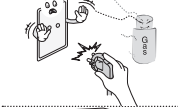

• Не прикасайтесь к настенной розетке в случае утечки газа.
Откройте окна и проветрите помещение.
Искра может вызвать пожар, и вы можете получить ожог.



• Не следует самостоятельно разбирать, ремонтировать и модифицировать устройство.
Возможно поражение электрическим током или пожар.
Для проверки, калибровки или ремонта устройства обращайтесь в сервисный центр.



• Если произойдет что-либо из перечисленного, немедленно отключите устройство от электросети и обратитесь в сервисный центр:

- Устройство было подвергнуто электрическому разряду.
- Устройство было повреждено.
- В устройство попали посторонние предметы.
- Из устройства шел дым или странный запах.

Это может привести к пожару или поражению электрическим током.



• Если вы не собираетесь пользоваться устройством в течение длительного времени, отсоедините от него кабель питания.
Пыль или влага, могут стать причиной утечки тока и нарушения изоляции, что может привести к пожару или поражению электрическим током.



• На устройство не должны попадать капли жидкости или брызги. Нельзя также ставить на него предметы, наполненные жидкостью (например, вазы).

• Не устанавливайте это устройство на стену, где оно может быть подвергнуто воздействию масляных паров (например, на кухне, рядом с плитой).
Это может повредить устройство и привести к его падению.

**ВНИМАНИЕ!**

• Установите устройство в месте, где нет радиопомех.

• Следует обеспечить достаточное расстояние между наружной антенной и кабелем питания, во избежание их соприкосновения даже в случае падения антенны.
Это может привести к поражению электрическим током.



- Не устанавливайте устройство на неустойчивые полки или наклонные поверхности. Также следует избегать мест, где устройство подвергается вибрациям, или мест с неполной опорой. Несоблюдение указанных мер предосторожности может привести к тому, что устройство упадет или перевернется, что может повлечь за собой повреждение устройства или нанесение вам травмы.

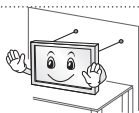

- При установке телевизора на подставку нужно предпринять меры по предотвращению его опрокидывания. При несоблюдении указанных мер предосторожности устройство может упасть, что может привести к нанесению вам травмы.

- Если требуется закрепить устройство на стене, установите стандартное VESA-крепление для монтажа на стене (дополнительные детали) на его задней панели. При установке устройства на стене с помощью настенного монтажного кронштейна (дополнительные детали) надёжно закрепите его во избежание падения устройства.

- Используйте только крепления / аксессуары, рекомендованные изготовителем.

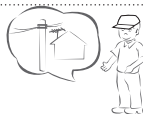

- Для установки антенны обратитесь к квалифицированному специалисту. Самостоятельная установка может привести к пожару или поражению электрическим током.

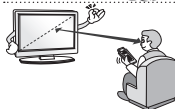

- При просмотре телевизора рекомендуется соблюдать расстояние, равное не менее двух диагоналей экрана телевизора. Просмотр телевизора в течение длительного времени может привести к снижению остроты зрения.

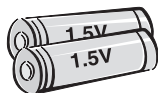

- Используйте только указанный тип батарей. Несоблюдение этого требования может привести к повреждению пульта ДУ.

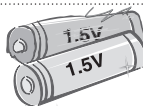

- Не используйте новые батареи вместе со старыми. Это может привести к перегреву и протечкам батарей.

- Элементы питания не должны подвергаться нагреву от прямых солнечных лучей, огня или электрических обогревателей.

- НЕ вставляйте перезаряжаемые элементы питания в зарядное устройство.

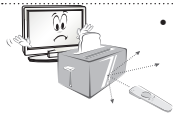

- Между пультом ДУ и датчиком не должно быть никаких предметов.



- Сигнал от пульта ДУ может быть подавлен солнечным светом или другим источником яркого света. В этом случае в комнате следует сделать свет менее ярким.

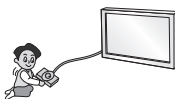

- При подключении внешних устройств, таких как игровые консоли, убедитесь в том, что подключаемые кабели имеют достаточную длину. Иначе устройство может упасть, что приведет к нанесению вам травмы или повреждению устройства.



- Не следует включать/выключать телевизор, подсоединяя или отсоединяя вилку от настенной розетки (не используйте вилку для включения). Это может стать причиной механического отказа или поражения электрическим током.

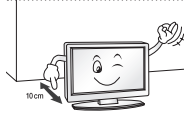

- Соблюдайте инструкции по установке, приведенные далее, чтобы предотвратить перегрев устройства:
 - Расстояние между телевизором и стеной должно быть не менее 10 см;
 - Не устанавливайте устройство в местах без вентиляции (например, на книжной полке или в серванте);
 - Не устанавливайте устройство на ковёр или подушку;
 - Убедитесь в том, что вентиляционные отверстия не закрыты скатертью или шторой.
- В противном случае, может произойти возгорание.

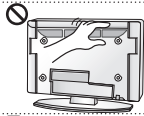

- Не прикасайтесь к вентиляционным отверстиям при просмотре телевизора в течение долгого времени, поскольку они могут сильно нагреться. Это не влияет на работу или производительность устройства.

- Периодически осматривайте кабель устройства. В случае видимого износа или повреждения - выньте его из розетки и замените на кабель, рекомендованный авторизованным специалистом по обслуживанию.



- Не допускайте скопления пыли на контактах разъёмов или на розетке. Это может привести к пожару.

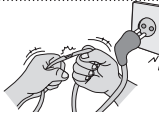

- Не допускайте физического или механического воздействия на шнур электропитания, а именно перекручивания, завязывания, перегибания шнура. Не зажимайте шнур дверью и не наступайте на него. Обращайте особое внимание на вилки, настенные розетки и точки соединения провода с устройством.



- Не нажимайте сильно на панель рукой или острым предметом (гвоздем, карандашом или ручкой). Не царапайте панель.



- Старайтесь не прикасаться к экрану, не держать на нем пальцы в течение продолжительного периода времени. Это может вызвать временные искажения на экране.



- При чистке устройства и его компонентов, сначала, отсоедините вилку шнура питания от розетки, а затем протрите устройство мягкой тканью. Применение избыточных усилий может привести к появлению царапин или обесцвечиванию поверхности. Не распыляйте воду и не протирайте устройство мокрой тканью. **Никогда не пользуйтесь очистителями для стекол, автомобильными или промышленными полиролями, абразивными средствами или воском, бензолом, спиртом и т. п.,** которые могут повредить устройство и его панель. Несоблюдение указанных мер предосторожности может привести к возгоранию, поражению электрическим током или повреждению устройства (деформации, коррозии или поломке).

- Если устройство подключено к розетке переменного тока, оно не отключается от источника питания переменного тока, даже при выключении с помощью переключателя питания.

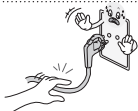

- Отключая прибор от электрической розетки, беритесь рукой за вилку. Отсоединение проводов внутри кабеля может привести к возгоранию.

8 ПРАВИЛА ПО ТЕХНИКЕ БЕЗОПАСНОСТИ



- При перемещении устройства сначала убедитесь в том, что оно отключено от сети. Затем отсоедините кабели питания, антенные кабели и остальные подключаемые кабели.

Телевизор или кабель питания могут быть повреждены, что может создать опасность возгорания или поражения электрическим током.



- Перемещение или распаковку устройства следует производить двум людям, т.к. оно тяжелое.

В противном случае, возможно получение травмы.



- Раз в год отдавайте устройство в сервисный центр для чистки его внутренних частей. Накопившаяся пыль может привести к механическому повреждению.



- Любое обслуживание должны производить квалифицированные специалисты. Обслуживание требуется, когда устройство было повреждено каким-либо образом (поврежден кабель питания или вилка, пролита жидкость, внутрь попал посторонний предмет, устройство пострадало от дождя или влаги, устройство не работает должным образом, или его уронили).



- Если устройство кажется холодным на ощупь, при его включении возможно небольшое мерцание. Это нормальное явление, с устройством все в порядке.



- ЖК-панель — это высокотехнологичное изделие с матрицей с разрешением от 2 до 6 миллионов пикселей. На панели могут появляться мелкие черные точки и/или яркие цветные точки (красные, синие или зеленые) размером 1 ppr. Это не является неисправностью и не влияет на производительность и надежность устройства.

Эта проблема также встречается в сторонних продуктах и не является поводом для обмена или денежного возмещения (денежной компенсации).



- В зависимости от места просмотра (слева/справа/сверху/снизу) яркость и цветность панели может изменяться.

Этот происходит ввиду особенностей строения панели. Это не связано с производительностью устройства и не является неисправностью.

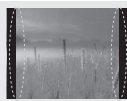

- Отображение неподвижного изображения, например, логотипа вещаемого канала, экранного меню, сцены из видеоигры, в течение длительного времени, может привести к повреждению экрана и появлению остаточного изображения. Настоящая гарантия на устройство не распространяется на появление остаточного изображения.

Не допускайте отображения статичного изображения в течение длительного времени (двух и более часов для ЖК-телевизоров, одного и более часов для плазменных телевизоров).

Кроме того, остаточное изображение по краям экрана может появиться при просмотре изображения в формате 4:3 в течение длительного периода времени.

Эта проблема также встречается в сторонних продуктах, и не является поводом для обмена или денежного возмещения.

- Звуки, издаваемые устройством

Треск: треск, который можно услышать при просмотре или выключении телевизора, вызван тепловым сжатием пластика в результате изменения температуры и влажности. Данный шум является обычным явлением при использовании продуктов, подверженных температурной деформации.

• **Гудение электрической цепи/жужжание панели:** из высокоскоростной коммутационной схемы устройства может исходить тихий шум, образованный при прохождении большого тока, необходимого для работы устройства. Это зависит от устройства. Данный звук не влияет на работу и надежность продукта.

Просмотр в трёхмерном режиме (3D) (для моделей с поддержкой 3D)



ПРЕДУПРЕЖДЕНИЕ!

Условия просмотра

- Время просмотра
 - При просмотре в 3D каждый час следует делать 5—15-минутные перерывы. Просмотр в режиме 3D в течение длительного времени может стать причиной головной боли, головокружения, усталости или дискомфорта.

Для людей, подверженных припадкам или чувствительным к световому воздействию

- Некоторые зрители могут испытывать припадки или другие симптомы в результате воздействия импульсов света или определенного его сочетания в режиме 3D.
- Не следует смотреть 3D-видео, если чувствуется тошнота, при беременности и / или хронических заболеваниях, таких как эпилепсия, сердечной недостаточностью или при проблемах с давлением и т.д.
- Режим 3D не рекомендуется к просмотру людям, со стереслепотой или стереоаномалиями. Может появиться двоение изображения или дискомфорт.
- В случае страбизма (косоглазие), амблиопии (пониженное зрение) или астигматизма могут возникнуть сложности в распознавании глубины, может быстро наступать усталость из-за двоения изображения. Рекомендуется делать более частые перерывы.
- Если зрение левым и правым глазом различается, то перед просмотром в режиме 3D, следует пройти осмотр у окулиста.

Симптомы, при которых требуется прекратить просмотр в режиме 3D или сделать перерыв

- Не следует использовать режим 3D при усталости или недостатке сна, переутомлении или опьянении.
- В этом случае следует прекратить просмотр в режиме 3D и отдохнуть, чтобы данные симптомы прошли.
 - Если симптомы сохраняются, то следует обратиться к врачу. Возможные симптомы: головная боль, боль в глазах, головокружение, тошнота, учащённое сердцебиение, расфокусировка изображения, дискомфорт, двоение изображения, зрительный дискомфорт или усталость.



ВНИМАНИЕ!

Условия просмотра

- Расстояние просмотра
 - При просмотре в режиме 3D рекомендуется находиться на расстоянии не менее двух диагоналей экрана от телевизора. Если при просмотре 3D вы чувствуете дискомфорт, отодвиньтесь от телевизора дальше.

Возрастные ограничения для зрителей

- Младенцы/дети
 - Просмотр в режиме 3D детьми до 6 лет ЗАПРЕЩЁН.
 - Поскольку зрение у детей до 10 лет развивается, они имеют повышенную восприимчивость и перевозбуждаются (например, пытаются дотронуться до экрана или прыгнуть в него). Просмотр в режиме 3D детьми должен строго контролироваться взрослыми.
 - У детей более выражена бинокулярная диспаратность 3D, чем у взрослых, поскольку расстояние между глазами у них меньше. Таким образом, одно и то же стереоизображение для них выглядит более глубоким, чем для взрослых.

- Подростки
 - Подростки до 19 лет могут иметь повышенную свето-восприимчивость к режиму 3D. Рекомендуем им воздерживаться от длительного просмотра 3D в состоянии усталости.
- Пожилые люди
 - Для пожилых людей стереозффект может быть менее выражен, чем для молодых. Не следует располагаться к телевизору ближе, чем рекомендуется.

Меры предосторожности при использовании 3D-очков

- Убедитесь в том, что вы используете оригинальные 3D-очки производства LG. В противном случае, качественное отображение 3D не гарантируется.
- Не используйте 3D-очки вместо очков для коррекции зрения, солнцезащитных и защитных очков.
- Применение модифицированных 3D-очков может привести к искажению изображения или ухудшению зрения.
- Не подвергайте 3D-очки воздействию чрезвычайно высоких или низких температур. Это может привести к их деформации.
- 3D-очки легко сломать или поцарапать. Используйте только чистую мягкую ткань для очистки линз. Не царапайте поверхность линз 3D-очков острыми предметами и не очищайте их химическими веществами.

**ПРИМЕЧАНИЕ**

- Приведённые изображения и экранные меню могут отличаться от вашего телевизора.
- Экранное меню вашего телевизора может незначительно отличаться от изображённого на рисунке.
- Доступные меню и параметры могут отличаться в зависимости от используемого источника входа или модели устройства.
- Функции устройства могут быть изменены без уведомления в дальнейшем.
- Для снижения энергопотребления выключайте телевизор в режим ожидания. Если вы не намереваетесь использовать устройство в течение длительного времени, следует выключить его из розетки для снижения рисков возгорания и потребления энергии.
- Энергопотребление во время использования может быть значительно снижено, путем уменьшения яркости и подсветки изображения на экране.

СБОРКА И ПОДГОТОВКА К РАБОТЕ**Распаковка**

Комплект должен включать следующие элементы. В случае отсутствия аксессуаров обратитесь в магазин, в котором был куплен этот товар. Рисунки в инструкции могут отличаться от данного устройства и его элементов.

**ВНИМАНИЕ!**

- Для обеспечения безопасности и продолжительного срока службы устройства не используйте детали, не одобренные изготовителем.
- Какие-либо повреждения или ущерб, вызванные использованием деталей, не одобренных производителем, не являются гарантийным случаем.
- На экране некоторых моделей может быть ТОНКАЯ ПЛЁНКА - НЕ ОТКЛЕИВАЙТЕ ЕЁ.

**ПРИМЕЧАНИЕ**

- Комплектация вашего продукта может отличаться в зависимости от модели.
- Спецификации продуктов или содержание данного руководства может изменяться без предварительного уведомления, ввиду модернизации функций изделия.
- Для оптимального соединения HDMI кабели и USB-устройства должны иметь кайму толщиной не более 10 мм и шириной не более 18 мм. Если USB флэш-накопитель не входит в порт USB на вашем телевизоре - используйте удлинительный кабель с поддержкой USB 2.0.

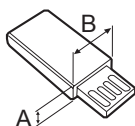
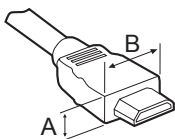

*A ≤ 10 мм

*B ≤ 18 мм

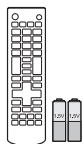

Пульт ДУ и батареи (AAA)

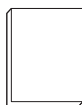

Руководство пользователя



Кабель питания

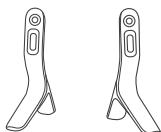

Основание
(Только для LB55**, LB56**-ZE / ZC, LB62**-ZA / ZB)

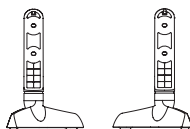

Основание
(Только для LB56**-ZT / ZQ, LB62**-ZE)



Винты для подставки
4 шт., M4 x L14
(Только для 42/49LB55**, 39/42/47/50/55/60LB56**, 42/49/55LB62**)



Винты для подставки
4 шт., M4 x L20
(Только для 32LB55**, 32LB56**, 32LB62**)



Фигурная шайба для настенного крепления
2 шт.
(Только для 42LB55**, 42LB56**, 42LB62**)



Кабельный органайзер
2 шт.

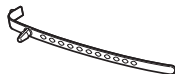

Держатель для кабеля
(в зависимости от модели)



3D-очки
Количество 3D-очков может отличаться в зависимости от модели или страны.
(Только для LB62**)

Принадлежности, приобретаемые отдельно

Отдельные элементы каталога могут быть изменены или модифицированы без уведомления.

Для приобретения этих принадлежностей обратитесь к дилеру.

Данные устройства работают только с совместимыми моделями.

Звуковая панель LG	AG-F*** 3D-очки	AG-F***DP Очки Dual Play
--------------------	--------------------	-----------------------------

Русский

Совместимость	LB56** / LB55**	LB62**
Звуковая панель LG	•	•
AG-F*** 3D-очки		•
AG-F***DP Очки Dual Play		•

Название модели или ее конструкция может изменяться в зависимости от функциональных обновлений, решения производителя или от его политики.

Органы управления и кнопки

(Только для LB55**, LB56**-ZE / ZC, LB62**-ZA / ZB)

Русский

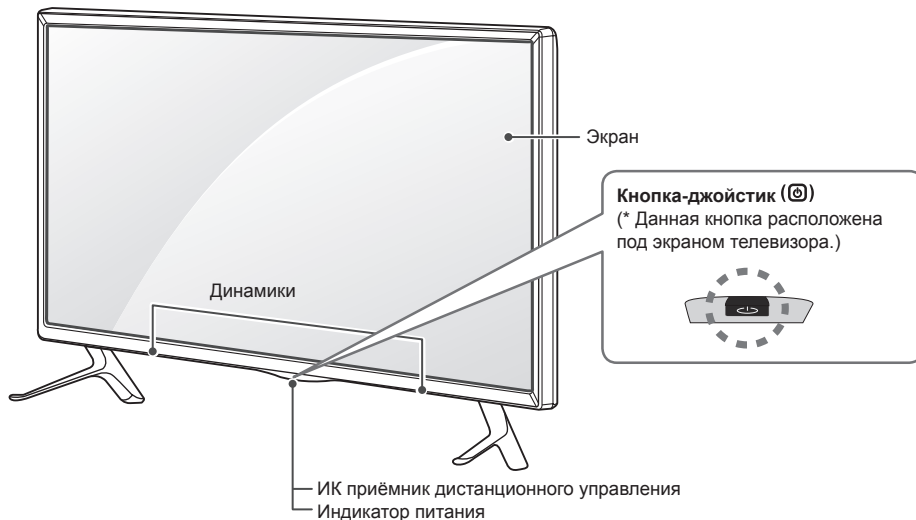

(Только для LB56**-ZT / ZQ, LB62**-ZE)

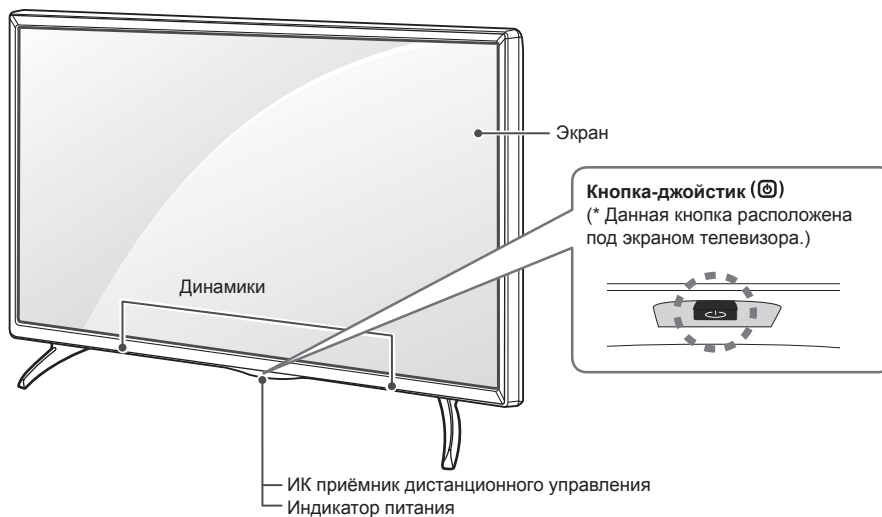



ПРИМЕЧАНИЕ

- Чтобы включить или выключить подсветку логотипа LG или индикатор питания, измените параметр в меню **УСТАНОВКИ**.

Использование кнопки-джойстика

Возможность легко управлять функциями телевизора с помощью кнопки-джойстика, сдвигая ее вверх, вниз, влево или вправо.

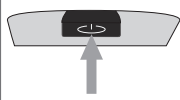
Основные функции

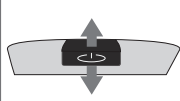
	Включение питания	Когда телевизор выключен, нажмите пальцем кнопку-джойстик один раз и отпустите ее.
	Выключение питания	Когда телевизор включен, нажмите и удерживайте пальцем кнопку-джойстик в течение нескольких секунд, затем отпустите ее. При этом, если кнопка Menu (Меню) отображается на экране, выйти из меню можно нажатием и удерживанием кнопки-джойстика.
	Регулировка громкости	Сдвигая пальцем кнопку-джойстик влево или вправо, можно регулировать уровень громкости звука.
	Управление программой	Сдвигая пальцем кнопку-джойстик вверх или вниз, можно выбирать программы (канала) из списка сохраненных программ (каналов).







ПРИМЕЧАНИЕ

- Сдвигая пальцем кнопку-джойстик вверх, вниз, влево или вправо, будьте внимательны и не нажимайте на кнопку. Если нажать кнопку-джойстик, невозможно будет выполнить настройку уровня громкости и сохранить каналы.

Настройка меню

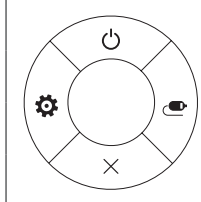
Когда телевизор включен, нажмите кнопку-джойстик один раз.

Можно настраивать элементы меню (🔌 ⚙️ ✕ 📶), сдвигая кнопку-джойстик вверх, вниз, влево или вправо.

		Выключение телевизора	Выключение питания телевизора.
		Настройки	Переход к главному меню.
		Закреть	Закрытие окон просмотра на экране и возврат к просмотру ТВ.
		Вход	Изменение источника входного сигнала.

Поднятие и перемещение

Перед поднятием и перемещением телевизора, ознакомьтесь со следующими инструкциями во избежание повреждения и для обеспечения безопасной транспортировки, независимо от типа и размера телевизора.

Русский



ВНИМАНИЕ!

- Избегайте касания до экрана телевизора, так как это может привести к его повреждению.

- Телевизор предпочтительно перемещать в оригинальной коробке или упаковочном материале.
- Перед поднятием и перемещением телевизора, отключите кабель питания и все остальные кабели.
- Во избежание царапин, когда вы держите телевизор, экран должен быть направлен в сторону от вас.



- Крепко удерживайте верхнюю и нижнюю части корпуса телевизора. Не дотрагивайтесь до области решетки динамиков.

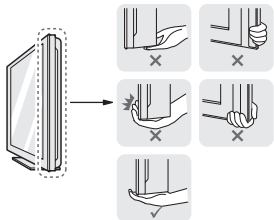

- Большой телевизор должны переносить не менее 2-х человек.
- При транспортировке телевизора в руках удерживайте его, как показано на рисунке.

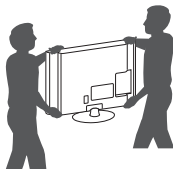

При обращении с телевизором будьте осторожны, чтобы не повредить кнопку-джойстик, выступающую из корпуса.

- При транспортировке не подвергайте телевизор тряске или избыточной вибрации.
- При транспортировке держите телевизор вертикально, не ставьте его на бок и не наклоняйте влево или вправо.
- Не оказывайте чрезмерного давления на каркас рамы, ведущего к ее сжатию / деформации, так как это может привести к повреждению экрана.

Установка на столе

- 1 Поднимите и вертикально установите телевизор на столе.
 - Оставьте 10 см (минимум) зазор от стены для достаточной вентиляции.

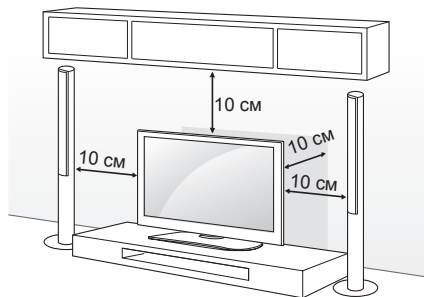

- 2 Подключите шнур питания к розетке.



ВНИМАНИЕ!

- Не размещайте телевизор вблизи источников тепла, так как это может привести к пожару или другим повреждениям.

Закрепление телевизора на стене

Этот компонент доступен не для всех моделей.

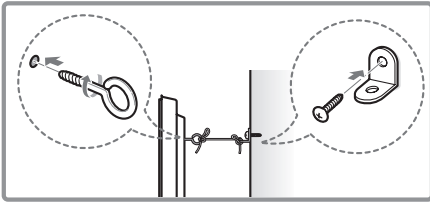
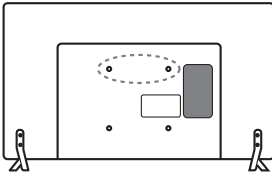

- 1 Вставьте и затяните болты с ушками или болты кронштейнов ТВ на задней панели телевизора.
 - Если в местах для болтов с ушками уже установлены другие болты, то сначала вывинтите их.
- 2 Закрепите кронштейны на стене с помощью болтов. Совместите кронштейн и болты с ушками на задней панели телевизора.
- 3 Крепким шнуром надежно привяжите болты с ушками к кронштейнам. Убедитесь в том, что шнур расположен горизонтально.



ВНИМАНИЕ!

- Следите за тем, чтобы дети не забирались и не висели на телевизоре.



ПРИМЕЧАНИЕ

- Используйте платформу или шкаф достаточно большой и прочный, чтобы выдержать вес устройства.
- Кронштейны, винты и шнуры не входят в комплект поставки. Дополнительные аксессуары можно приобрести у местного дилера.

Крепление на стене

Осторожно прикрепите настенный кронштейн (приобретаемый отдельно) к задней части телевизора и прикрепите его к прочной стене перпендикулярно полу. Для монтажа телевизора на стены из других строительных материалов обращайтесь к квалифицированным специалистам. Компания LG рекомендует вызывать квалифицированного мастера для крепления телевизора к стене.

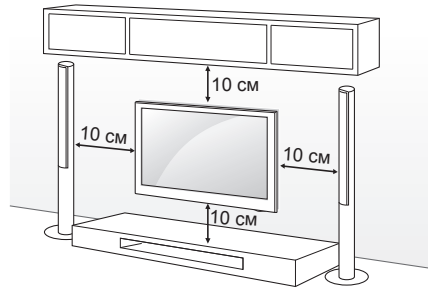

Убедитесь в том, что винты и настенный кронштейн отвечают стандартам VESA. В следующей таблице приведены стандартные габариты для комплектов настенного крепления.

Принадлежности, приобретаемые отдельно (кронштейн для настенного крепления)

Модель	32/39LB56** 32LB55** 32LB62**	42/47/50/55LB56** 42/49LB55** 42/49/55LB62**
VESA (A x B)	200 x 200	400 x 400
Стандартный винт	M6	M6
Количество винтов	4	4
Кронштейн для настенного крепления	LSW240B MSW240	LSW440B MSW240
Модель	60LB56**	
VESA (A x B)	400 x 400	
Стандартный винт	M6	
Количество винтов	4	
Кронштейн для настенного крепления	LSW440B	

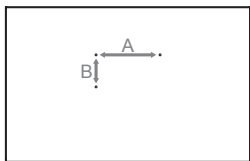
**ВНИМАНИЕ!**

- Перед перемещением и установкой телевизора отключите кабель питания. Несоблюдение этого правила может привести к поражению электрическим током.
- Установка телевизора на потолок или наклонную стену, может привести к его падению и получению травмы.
- Следует использовать одобренный кронштейн LG для настенного крепления и обратиться к местному дилеру или квалифицированному специалисту.
- Не заворачивайте винты с избыточной силой, т.к. это может привести к повреждению телевизора и потере гарантии.

Следует использовать винты и настенные крепления, отвечающие стандарту VESA. Гарантия не распространяется на повреждения или травмы, полученные в результате неправильного использования или использования неправильных аксессуаров.

**ПРИМЕЧАНИЕ**

- Следует использовать винты, указанные в спецификации для винтов стандарта VESA.
- Комплект кронштейна для настенного крепления снабжается инструкцией по монтажу и необходимыми комплектующими.
- Настенный кронштейн является дополнительным аксессуаром. Дополнительные аксессуары можно приобрести у местного дилера.
- Длина винтов может зависеть от кронштейна для настенного крепления. Убедитесь в том, что винты имеют соответствующую длину. Дополнительная информация приведена в руководстве к кронштейну для настенного крепления.

**ПРИМЕЧАНИЕ**

- Только для 42LB55**, 42LB56**, 42LB62**

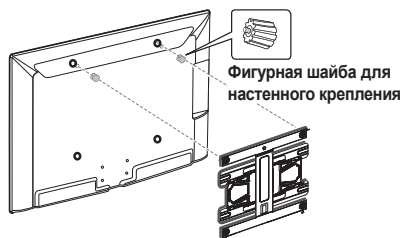

ПУЛЬТ ДИСТАНЦИОННОГО УПРАВЛЕНИЯ (ПУЛЬТ ДУ)

Описания в данном руководстве относятся к кнопкам на пульте ДУ. Внимательно прочитайте настоящее руководство и правильно используйте телевизор.

Чтобы заменить батареи, откройте крышку батарейного отсека, замените батареи (1,5 В AAA) с учетом ⊕ и ⊖, указанных на маркировке в отсеке, и закройте крышку отсека. Для извлечения батарей выполните действия по их установке в обратном порядке.



ВНИМАНИЕ!

- Не используйте новые батареи вместе со старыми, это может вызвать повреждение пульта ДУ.

Направляйте пульт ДУ на телевизор.

Пульт ДУ:

(Только для LB55**, LB56**)

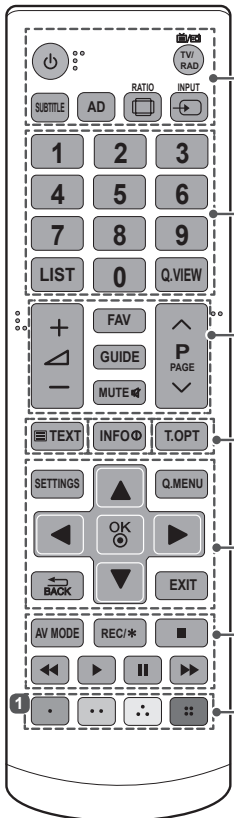

<p>(POWER) Включение и выключение телевизора.</p> <p>TV/RAD Переключение режимов ТВ/Радио.</p> <p>SUBTITLE Включение или отключение отображения субтитров.</p> <p>AD Включение или выключение Аудио описаний.</p> <p>RATIO Изменение формата экрана.</p> <p>INPUT Изменение источника входного сигнала.</p>
<p>Цифровые кнопки Ввод номера канала (ввод чисел).</p> <p>LIST Вызывает список каналов.</p> <p>Q.VIEW Возврат к предыдущему каналу.</p>
<p>+ / - Настройка громкости.</p> <p>FAV Доступ к списку избранных каналов.</p> <p>GUIDE ТЕЛЕГИД (показ программы передач).</p> <p>MUTE Выключение звука.</p> <p>^ P / ^ PAGE Переключение каналов / Постраничное пролистывание в списке.</p>
<p>Кнопки ТЕЛЕТЕКСТА (TEXT / T.OPT) Эти кнопки используются для работы с телетекстом.</p> <p>INFO Отображение информации о текущей программе и входе.</p> <p>SETTINGS Доступ к главному меню.</p> <p>Q.MENU Доступ к быстрому меню.</p>
<p>Кнопки навигации (вверх/вниз/ влево/вправо) Навигация курсора в меню.</p> <p>OK Выбор меню или параметров и подтверждение ввода.</p> <p>BACK Возврат на предыдущий уровень.</p> <p>EXIT Закрытие окон просмотра на экране и возврат к просмотру ТВ.</p>
<p>AV MODE Выбор адаптированных к просмотру режимов экрана.</p> <p>REC/* Начало записи и отображение меню записи (Только для моделей с поддержкой Time Machine Ready) (в зависимости от страны)</p> <p>Кнопки управления (■, ►, II, ◀, ▶) Управление МОИ МУЛЬТИМЕДИЯ (USB), функциями Time Machine Ready и совместимыми устройствами SIMPLINK.</p>
<p>1 Цветные клавиши Доступ к специальным функциям некоторых меню.</p> <p>■ : Красный, ■ : Зеленый, ■ : Желтый, ■ : Синий</p>

(Только для LB62**)

Русский



НАСТРОЙКИ

Автоматическая настройка каналов

SETTINGS (НАСТРОЙКИ) ⇨ КАНАЛЫ ⇨ Автопоиск

Автоматическая настройка каналов.

- Если подключение к источнику входного сигнала недостаточно надежно, регистрация программы (канала) может не произойти.
- **Автопоиск** находит только те каналы, которые вещаются в настоящий момент.
- Если **Система блокировки** включена, появится всплывающее окно с требованием ввести пароль.

Настройка изображения при помощи Мастера изображения

SETTINGS (НАСТРОЙКИ) ⇨ ЭКРАН ⇨ Мастер изображения III

[в зависимости от модели]

Калибровка и настройка оптимального качества картинки с помощью пульта дистанционного управления и **Мастера изображения** без использования дорогого испытательного оборудования и не прибегая к помощи специалиста.

Выбор режима экрана

SETTINGS (НАСТРОЙКИ) ⇨ ЭКРАН ⇨ Режим экрана

Выбор режима экрана, оптимизированного для условий просмотра или программы.

- **Яркий**: наиболее яркий, чёткий и насыщенный режим экрана.
- **Стандартный**: оптимальный режим просмотра.
- **Есо/APS**: [в зависимости от модели] Функция экономии энергии изменяет настройки телевизора так, чтобы снизить энергопотребление.
- **Кино**: оптимизирован для просмотра фильмов и фотографий (изображений).
- **Игра**: оптимизированное время отклика матрицы для игр.
- **Спорт (Футбол)**: оптимизация видеоизображения для просмотра динамичных сцен с помощью усиления таких основных цветов, как белый, зеленый и синий.
- **ISF** Эксперт 1, 2: Меню для настройки качества изображения, позволяющее профессионалам и любителям наслаждаться наилучшим качеством телевизионного изображения. Это настраиваемое меню предназначено для сертифицированных ISF специалистов по настройке изображения. Логотип ISF может применяться только для телевизоров, сертифицированных ISF. ISFссс: Контроль сертификации калибровки фонда научных исследований в области изображения.
- Доступный диапазон режимов изображения может отличаться в зависимости от входного сигнала.
- **ISF** Режим **Эксперт** предназначен для специалистов по настройке изображения, производящих тонкую настройку с использованием эталонных изображений. Для обычного пользователя эффект изменений может быть не так заметен.
- Функция ISF поддерживается только на некоторых моделях.

Установка дополнительных настроек

SETTINGS (НАСТРОЙКИ) ⇨ ЭКРАН ⇨ Режим экрана ⇨ Дополнительные настройки / Доп. настройки

Калибровка экрана для каждого из режимов изображения или настройка изображения для конкретного режима.

Сначала выберите желаемый **Режим экрана**.

- **Динам. контраст**: настройка оптимального уровня контраста в зависимости от яркости изображения.
- **Динам. цвет**: настройка цветового баланса для того, чтобы цвета изображения выглядели более естественными.
- **Оттенок кожи**: позволяет регулировать оттенки кожи человека, отдельно от остальных цветов.
- **Цвет неба**: отдельная настройка цвета неба.
- **Цвет травы**: отдельная настройка для задания натуральной гаммы зеленого (луга, холмы и т. д.).
- **Гамма**: настройка градационной кривой выходного видеосигнала в соответствии с входным сигналом.
- **Цветовая гамма**: выбор отображаемого диапазона цветов.
- **Расширение краев**: ясное и четкое, но естественное отображение границ объектов на экране.
- **Образец**: [в зависимости от модели] Образцы, используемые при экспертной настройке.
- **Цветовой фильтр**: фильтрация специального цветового спектра в RGB-цветах для точной подстройки насыщенности и яркости цвета.
- **Цв.темп-ра**: настройка желаемого общего оттенка цветов. В экспертном режиме точная подстройка может быть осуществлена при помощи настройки гаммы и др.
- **Система управления цветом**: эта система используется специалистами для настройки цветов по тестовой палитре. Они могут выбирать из шести цветов (Красный/Зеленый/Синий/Голубой/Пурпурный/Желтый) без оказания влияния на области другого цвета. Для обычного пользователя результатом изменения настроек могут быть малозаметные отличия в цвете.
- Набор подробных настроек может меняться в зависимости от настроенных параметров входного видеосигнала.

Настройка дополнительных параметров изображения

SETTINGS (НАСТРОЙКИ) ⇨ ЭКРАН ⇨ Режим экрана ⇨ Параметр изображения

[в зависимости от модели]

Точная настройка параметров изображения.

- **Шумоподавление:** уменьшение шумов (ряби) на изображении.
- **Шумоподавление MPEG:** устраняет шум MPEG, вызванный чрезмерной компрессией цифрового потока.
- **Уровень чёрного:** настройка яркости экрана таким образом, чтобы уровень чёрного экрана соответствовал уровню чёрного входного сигнала.
- **Реальный кинотеатр:** оптимизация просмотра бегущей строки.
- **Защита глаз / Режим SUPER Energy Saving (Режим Сверхэнергобережения):**
[в зависимости от модели]
Энергосберегающая технология, позволяющая снизить энергопотребление телевизора, за счёт подстройки яркости экрана при движении изображения на экране.

Набор регулировок может меняться, в зависимости от параметров входного видеосигнала или источника входа.

Использование режима TruMotion

SETTINGS (НАСТРОЙКИ) ⇨ ЭКРАН ⇨ Параметр изображения ⇨ TruMotion

[в зависимости от модели]

Корректирует изображение, сглаживая последовательность смены кадров.

De-judder: эта функция избавляет от подёргиваний на динамических сценах.

De-blur: эта функция корректирует и убирает нечеткость изображения.

- **Плавно:** De-judder / De-blur работают в оптимальном режиме.
- **Чисто:** De-judder / De-blur работают в среднем режиме.
- **Пользовательский:** De-judder/De-blur значение может быть выставлено вручную.

Использование функции Energy Saving (Экономия энергии)

SETTINGS (НАСТРОЙКИ) ⇨ ЭКРАН ⇨ Energy Saving (Экономия энергии)

Позволяет экономить электроэнергию, при помощи изменения яркости и подсветки экрана.

- **Авто :**
[в зависимости от модели]
ТВ-сенсор обнаруживает внешнее освещение и подстраивает под него яркость экрана автоматически.

- **Выкл.:** выключает режим экономии электроэнергии.
- **Минимальная/Средняя/Максимальная:** применяет предустановленный режим экономии электроэнергии.
- **Отключение экрана:** экран отключается, и проигрывается только звук. Нажмите любую клавишу на пульте дистанционного управления, чтобы снова включить экран.

Переключение выхода звука

SETTINGS (НАСТРОЙКИ) ⇨ ЗВУК ⇨ Аудиовыход ⇨ Динамики ТВ

[в зависимости от модели]

Звук подается через динамики ТВ.

Подключение внешней акустики

SETTINGS (НАСТРОЙКИ) ⇨ ЗВУК ⇨ Аудиовыход ⇨ Внешняя акустика (опционально)

[в зависимости от модели]

Звук подается через динамики устройства, подключенного к оптическому порту.

- Поддерживается SimpLink управление, при подключении HDMI кабеля.

Переключение формата сигнала аудиовыхода

SETTINGS (НАСТРОЙКИ) ⇨ ЗВУК ⇨ Аудиовыход ⇨ Внешняя акустика (опционально) ⇨ Цифровой аудиовыход

[в зависимости от модели]

Настройка цифрового аудиовыхода.

Обозначения на экране	Аудиовыход	Цифровой аудиовыход
Авто	MPEG Dolby Digital Dolby Digital Plus HE-AAC	PCM Dolby Digital Dolby Digital Dolby Digital
PCM	Все	PCM

Подключение и использование звуковой панели LG (Саундбар)

SETTINGS (НАСТРОЙКИ) ⇨ ЗВУК ⇨ Аудиовыход ⇨ Синхронизация звука LG (опционально)

Подключите аудиоустройство LG с логотипом  к оптическому цифровому аудиовыходу.

Звуковая панель LG (Саундбар) позволяет легко настроить мощное, насыщенное звучание.

Использование Headphone (наушников)

SETTINGS (НАСТРОЙКИ) ⇨ ЗВУК ⇨ Аудиовыход ⇨ Наушники

[в зависимости от модели]

Звук подается через наушники, подключенные в гнездо подключения наушников - разъем "H/P".

Синхронизация аудио (звука) и видео

SETTINGS (НАСТРОЙКИ) ⇨ ЗВУК ⇨ Синхронизация звука

[в зависимости от модели]

Синхронизирует видео и аудио (звук), когда они не совпадают.

- Если **Синхронизация звука** включена, можно подстраивать рассинхронизацию звука для динамиков ТВ, или для аудиовыхода.

Использование SIMPLINK

[в зависимости от модели]
SIMPLINK - это технология обмена данными по HDMI, позволяющая удобно управлять различными внешними устройствами при помощи пульта ДУ от ТВ через SIMPLINK-меню.

- 1 Подключите к входу **HDMI IN** устройство SIMPLINK при помощи HDMI кабеля.
[в зависимости от модели]
Для использования домашних кинотеатров, подключите вход HDMI, как описано выше, к устройству с поддержкой SIMPLINK и дополнительно оптический кабель (приобретается отдельно) для вывода звука с ТВ на внешнее устройство.
- 2 Нажмите **INPUT (Вход) ⇨ SimPLink (зеленая кнопка)**.
Появится окно меню SIMPLINK.
- 3 В окне настроек SIMPLINK выберите для функции SIMPLINK значение **ВКЛ.** (включено).
- 4 Убедитесь в том, что внешнее устройство:
 - Совместимо с устройствами поддерживающими технологию SIMPLINK.
 - Для использования функции SIMPLINK необходим высокоскоростной HDMI® кабель (с поддержкой протокола дистанционного управления CEC). У высокоскоростных HDMI® кабелей 13 пинов (контактов) для обмена информацией между устройствами.
При переподключении к другому ТВ входу, управление данным устройством через SIMPLINK перестанет работать.
 - При одновременном использовании нескольких HDMI устройств, с протоколом дистанционного управления, SIMPLINK может работать с ошибками.

[в зависимости от модели]
Данная функция доступна не для всех моделей.
При воспроизведении видео/музыки на ТВ с подключенным домашним кинотеатром, внешняя акустика подключается автоматически. Для использования внешней акустики необходим оптический кабель (приобретается отдельно).

Описание функции SIMPLINK

- **Прямое воспроизведение:** моментально воспроизводит мультимедиа с устройства на ТВ.
- **Выбор устройства - носителя, на котором расположены файлы мультимедиа:** подключает необходимое устройство, которым теперь можно управлять пультом от ТВ посредством меню SIMPLINK.
Воспроизведение записи/диска: управляет устройством-носителем, на котором расположены файлы мультимедиа.
Отключение всех устройств: при выключении ТВ - все подключенные к нему устройства также отключаются.
Sync Power on (Синхронное включение): подключенное к разъему HDMI устройство SIMPLINK начинает воспроизведение, телевизор включается автоматически.
Выход звука:
[в зависимости от модели]
определяет работу динамиков ТВ, либо акустики домашнего кинотеатра.

Блокировка системы

SETTINGS (НАСТРОЙКИ) ⇨ БЛОКИРОВКА ⇨

Устан. пароль

Установка или изменение пароля доступа к функциям телевизора.
Исходный установленный пароль: '0000'.
При выборе страны (Франция) установлен пароль не '0000' а '1234'.
Если выбрана страна Франция, пароль '0000' установить нельзя.

Сброс до заводских настроек

SETTINGS (НАСТРОЙКИ) ⇨ УСТАНОВКИ ⇨ Заводские настройки

- Внимание!** Вся сохраненная в ТВ информация и настройки будут удалены и возвращены в заводское состояние.
ТВ автоматически выключится и снова включится, после этого в нем будут только заводские предустановки.
- Если **Система блокировки** включена, появится всплывающее окно с требованием ввести пароль.
 - Не отключайте электропитание во время сброса и инициализации.

Извлечение USB-устройства

Q.MENU ⇨ USB-устройство ⇨ Извлечь

Нажмите **OK** для извлечения. Как только появится сообщение о том, что USB-устройство может быть успешно извлечено, отсоедините устройство от USB-входа ТВ.

После того, как USB-устройство было извлечено через меню, информация с него больше не может быть прочитана. Отсоедините USB-устройство и переподключите его.

Будьте осторожны при использовании USB-устройств

- Если USB-устройство оснащено программой автоидентификации или использует свой собственный драйвер, оно может не работать.
- Некоторые USB-устройства могут не распознаваться в ТВ или работать некорректно.
- Используйте только USB-устройства, отформатированные при помощи Windows в файловые системы FAT32 или NTFS.
- При использовании USB-устройств, рекомендовано использовать устройства с напряжением не более 5В и силой тока 500мА.
- Рекомендовано использовать USB карты памяти не более 32 Гб и внешние жесткие диски USB не более 1 ТБ.
Если внешний жесткий диск USB с внешним питанием работает с ошибками, включите и выключите питание.
Дополнительную информацию см. в руководстве пользователя внешнего жесткого диска USB.
- Данные на USB-устройстве могут быть повреждены. Сохраняйте резервные копии важных файлов на других носителях. Обеспечение сохранности файлов является целиком и полностью задачей пользователя.
Производитель не несет ответственности за утрату данных.

Поддерживаемые форматы мультимедиа

- Максимальный Битрейт (Bitrate): 20 Мбит/с.
- Поддерживаемые форматы внешних субтитров: *.srt (SubRip), *.smi (SAMI), *.sub (SubViewer, MicroDVD, DVDsubtitleSystem, Subldx (Vobsub)), *.ass/* .ssa (SubStation Alpha), *.txt (TMplayer), *.psb (PowerDivX)
- Поддерживаемые форматы встроенных субтитров: XSUB (поддержка встроенных субтитров с DivX6)

Поддерживаемые видеоформаты

- Максимальное разрешение: 1920 x 1080 @30p (только Motion JPEG 640 x 480 @30p)
- .asf, .wmv
[Видео] MPEG-2, MPEG-4 Part2, DivX3.11, DivX4, DivX5, DivX6, XViD, H.264/AVC, VC1(WMV3, WVC1), MP43
[Аудио] WMA Standard, WMA9(Pro), MP3, AAC, AC3, MP3, 3D WMV Single Stream.
- .divx, .avi
[Видео] MPEG-2, MPEG-4 Part2, DivX3.11, DivX4, DivX5, DivX6, XViD, H.264/AVC
[Аудио] HE-AAC, LPCM, ADPCM, MPEG- 1 Layer I, MPEG-1 Layer II, Dolby Digital, MPEG-1 Layer III (MP3), *DTS

- .ts, .trp, .tp, .mts, .m2ts
[Видео] H.264/AVC, MPEG-2, AVS, VC1
[Аудио] MPEG-1 Layer I, MPEG-1 Layer II, MPEG-1 Layer III (MP3), Dolby Digital, Dolby Digital Plus, AAC, HE-AAC, *DTS
- .vob
[Видео] MPEG-1, MPEG-2
[Аудио] Dolby Digital, MPEG-1 Layer I, MPEG- 1 Layer II, DVD-LPCM
- .mp4, .m4v, .mov
[Видео] MPEG-2, MPEG-4 Part2, DivX3.11, DivX4, DivX5, DivX6, XViD, H.264/AVC [Аудио] AAC, MPEG-1 Layer III (MP3), *DTS
- .mkv
[Видео] MPEG-2, MPEG-4 Part2, DivX3.11, DivX4, DivX5, DivX6, XViD, H.264/AVC [Аудио] HE-AAC, Dolby Digital, MPEG-1 Layer III (MP3), *DTS, LPCM
- motion JPEG
[Видео] MJPEG
[Аудио] LPCM, ADPCM
- .mpg, .mpeg, .mpe
[Видео] MPEG-1, MPEG-2
[Аудио] MPEG-1 Layer I, MPEG-1 Layer II, Dolby Digital, LPCM
- .dat
[Видео] MPEG-1, MPEG-2
[Аудио] MP2
- .flv
[Видео] Sorenson H.263, H.264/AVC
[Аудио] MP3, AAC, HE-AAC
*rm, *rmvb
[Видео] RV30, RV40
[Аудио] Dolby Digital, AAC, HE-AAC, RA6(Cook)
- .3gp, .3gp2
[Видео] H.264/AVC, MPEG-4 Part2
[Аудио] AAC, AMR(NB/WB)
*DTS / *rm / *rmvb: в зависимости от модели

Поддерживаемые аудиоформаты

- Формат файла: .mp3
[Битрейт] 32 Кбит/сек - 320 Кбит/сек
[Частота дискретизации] 16 кГц - 48 кГц
[Поддержка] MPEG1, MPEG2, Layer2, Layer3
- Формат файла: .AAC [Битрейт] свободный формат [Частота дискретизации] 8 кГц ~ 48 кГц
[Поддержка] ADIF, ADTS
Формат файла: .M4A [Битрейт] свободный формат [Частота дискретизации] 8 кГц ~ 48 кГц
[Поддержка] MPEG-4
- Формат файла: .WMA
[Битрейт] 128 Кбит/сек ~ 320 Кбит/сек
[Частота дискретизации] 8 кГц ~ 48 кГц
[Поддержка] .WMA7, WMA8, .WMA9 Standard
- Формат файла: .WMA [Битрейт] ~ 768 Кбит/сек [Канал/Частота дискретизации]
M0 : 2-канальный при 48 кГц (Кроме режима LBR),
M1 : 5.1-канальный при 48 кГц,
M2 : 5.1-канальный при 96 кГц
[Поддержка] WMA 10 Pro
Формат файла: .OGG [Битрейт] свободный формат [Частота дискретизации] 8 кГц ~ 48 кГц [Поддержка] OGG Vorbis

Поддерживаемы форматы изображений

- Категория: 2D (.jpeg, .jpg, .jpe)
[Доступный формат файлов] SOF0: Baseline, SOF1: последовательное расширение, SOF2: прогрессивная развертка
[Размер фото] Минимальный: 64 x 64, Максимальный:
Обычного типа: 15360 (Ш) x 8640 (Г), Прогрессивный тип: 1920 (Ш) x 1440 (В)
- Категория: .BMP
[Размер фото] Минимальный: 64 x 64, Максимальный: 9600 x 6400
- Категория: .PNG
[Доступный формат файлов] чересстрочный, построчный [Размер фото] Минимальный: 64 x 64, Максимальный: Чересстрочный: 1200 x 800, Построчный: 9600 x 6400
- Форматы изображений .BMP и .PNG могут отображаться медленнее формата JPEG.

ПРОСМОТР ОНЛАЙН РУКОВОДСТВА

Для получения дополнительной информации по руководству пользователя, посетите сайт: www.lg.com.

НАСТРОЙКА ВНЕШНЕГО УСТРОЙСТВА УПРАВЛЕНИЯ

Чтобы получить информацию о настройке внешнего устройства управления, посетите сайт www.lg.com.

ОБСЛУЖИВАНИЕ

Чистка телевизора

Для поддержания превосходного качества изображения и длительного срока службы изделия необходимо регулярно очищать телевизор.

Русский



ВНИМАНИЕ!

- Перед очисткой телевизора выключите его пультом ДУ, отключите шнур питания и другие кабели.
- Если телевизор не используется в течение длительного времени, отключите шнур питания от розетки, чтобы избежать повреждения из-за разряда молнии или скачка напряжения.

Экран, рамка, корпус и подставка

- Для удаления пыли или незначительных загрязнений используйте сухую, чистую и мягкую ткань.
- Для удаления значительных загрязнений протирайте поверхность мягкой тканью, слегка увлажнённой в чистой воде. После этого сразу же протрите экран и рамку сухой тканью.

СЛЕДИТЕ ЗА ТЕМ, ЧТОБЫ ВЛАГА НЕ ПОПАЛА МЕЖДУ РАМКОЙ И ЭКРАНОМ.



ВНИМАНИЕ!

- Всегда избегайте касания экрана, так как это может привести к его повреждению.
- Не нажимайте, не трите и не бейте по поверхности ногтями или острыми предметами, так как это может привести к появлению царапин на экране и искажению изображения.
- Не используйте химические вещества, так как это может привести к повреждению поверхности.
- Не наносите жидкость непосредственно на поверхность. При попадании воды внутрь корпуса телевизора, существует риск возникновения пожара, поражения электрическим током и неисправности.

Кабель питания

Регулярно очищайте шнур питания от накопившейся пыли или грязи.

УСТРАНЕНИЕ НЕИСПРАВНОСТЕЙ

Проблема	Решение
Телевизор не реагирует на команды пульта дистанционного управления (пульта ДУ).	<ul style="list-style-type: none"> * Убедитесь в отсутствии препятствий между ТВ и пультом дистанционного управления. * Убедитесь, что батареи заряжены и правильно установлены (⊕ к ⊕, ⊖ к ⊖). При необходимости замените батареи новыми. * При использовании пульта ДУ Magic [в зависимости от модели] потрясите пульт из стороны в сторону. Убедитесь в том, что пульт и ТВ сопряжены.
ТВ не включается: отсутствуют изображение и звук.	<ul style="list-style-type: none"> * Убедитесь, что розетка работает, сетевое напряжение присутствует, подключив к ней другие электроприборы. * Убедитесь, что шнур питания надёжно подключен к розетке и к ТВ. * Убедитесь, что ТВ включён (включите ТВ кнопкой, расположенной на панели).
Телевизор самопроизвольно выключается.	<ul style="list-style-type: none"> * Проверьте надёжность подключения электросети (место: розетка/ТВ). Возможно, произошел сбой в сети электропитания, плохой контакт в розетке. * Если на ТВ не подавались сигналы управления с ПДУ в течение двух часов, ТВ отключается по таймеру для сбережения энергии. * Проверьте функции Таймер сна и Время выкл. - активируется в настройках «ВРЕМЯ». См. «Таймер сна». * Если отсутствует входной сигнал в течение 15 минут, телевизор выключится автоматически.
При подсоединении к компьютеру (RGB/HDMI), отображается сообщение «Нет сигнала» или «Неверный формат».	<ul style="list-style-type: none"> * Убедитесь, что выбран правильный источник входного сигнала - меню «ВХОД» (кнопка INPUT). * Убедитесь, что ТВ поддерживает разрешение и частоту кадров видеокарты. Если установлена неподдерживаемая частота или разрешение в настройках видеокарты - установите рекомендуемые параметры. * Выключите/включите ТВ с помощью пульта ДУ. * Переподключите кабель RGB/HDMI. * Перезагрузите компьютер не выключая ТВ.
Во время просмотра отсутствует или искажен звук.	<ul style="list-style-type: none"> * Нажмите кнопку ⏪ + или ⏩ - на ПДУ. * Убедитесь, что не включен режим «Без звука» MUTE. * Переключите канал. Возможно проблема связана с каналом. Для аналоговых каналов проблема может быть связана с определением системы вещания, измените в меню КАНАЛЫ → Ручная настройка → Система. * Если звук отсутствует/искажен на определенных ТВ каналах, измените звуковую дорожку или переключите моно/стерео через меню быстрого доступа (Q.Menu). * Убедитесь, что аудиокабели подключены правильно и не повреждены. * При воспроизведении видеоконтента с USB-носителя, формат звуковой дорожки может не поддерживаться. * Проверьте вывод звука в меню «ЗВУК», опция «Аудиовыход».
Отображается чёрно-белое изображение или низкое качество цветопередачи.	<ul style="list-style-type: none"> * Отрегулируйте Цветность, Оттенки и Цветовую температуру в меню «ЭКРАН». * Произведите Сброс настроек экрана в меню «ЭКРАН». * Произведите сброс на Заводские настройки в меню «УСТАНОВКИ». (Все пользовательские настройки и каналы будут удалены).
Питание включено, но отображается очень тёмное изображение.	<ul style="list-style-type: none"> * Проверьте функцию Экономия энергии (Eco) в меню «ЭКРАН». При необходимости отключите. * Отрегулируйте Яркость и Контрастность в меню «ЭКРАН». * Произведите Сброс настроек экрана в меню «ЭКРАН». * Произведите сброс на Заводские настройки в меню «УСТАНОВКИ». (Все пользовательские настройки и каналы будут удалены).
На экране отображается надпись «Нет сигнала» .	<ul style="list-style-type: none"> * Проверьте правильность выбора входного сигнала в меню «ВХОД» (кнопка INPUT). * Убедитесь, что внешнее устройство надёжно подключено с помощью сигнального кабеля, включено и работоспособно. * Попробуйте поменять сигнальный кабель, возможно проблема с ним. * Обратитесь к разделу Подключений инструкции пользователя и подключите внешнее устройство.
Изображение на экране ТВ с ПК отображается не полностью или с искажениями.	<ul style="list-style-type: none"> * Выполните автонастройку или настройте параметры позиции вручную с помощью опции Экран в меню «ЭКРАН» - только для RGB [в зависимости от модели]. * При использовании HDMI-кабеля, переименуйте соответствующий вход в PC (ПК) кнопкой Input (Вход) [Используйте масштабирование в настройках видеокарты на ПК]. * Убедитесь, что ТВ поддерживает разрешение и частоту кадров видеокарты. Если установлена неподдерживаемая частота или разрешение в настройках видеокарты - установите рекомендуемые параметры.

Проблема	Решение
Низкое качество изображения некоторых каналов. Полосы, линии, штрихи на изображении или изображение размыто.	<ul style="list-style-type: none"> * Переключите канал. Возможно, проблема связана с каналом. Для аналоговых каналов проблема может быть связана с определением системы вещания, измените в меню КАНАЛЫ → Ручная настройка → Система. * Сигнал станции слишком слабый. Направьте антенну в правильном направлении. * Убедитесь, в отсутствии источников помех, например, других электрических устройств или электроинструментов. * Произведите сброс на Заводские настройки в меню «УСТАНОВКИ». (Все пользовательские настройки и каналы будут удалены).
Не настраивает каналы, настраивает не все каналы.	<ul style="list-style-type: none"> * Выберите правильный режим поиска: Антенна (если у Вас собственная антенна, направленная на ТВ вышку) или кабельное ТВ (если Ваша квартира подключена к домовой антенне) и заново произведите автопоиск. Если Вашего кабельного оператора нет в списке при выборе Кабельное ТВ - выберите опцию Другие операторы → тип поиска Быстрый → Введите начальную частоту (46000) или выберите ПОЛНЫЙ поиск (занимает дополнительное время). * Проверьте правильность направления собственной антенны, целостность кабеля, разъемов, надежность подключения. * Произведите сброс на Заводские настройки в меню «УСТАНОВКИ». (Все пользовательские настройки и каналы будут удалены). * Обновите Программное Обеспечение (ПО). ПО в соответствии с моделью ТВ и инструкцию по обновлению можно найти на официальном сайте www.lg.com. * Обратитесь к кабельному оператору для проверки сигнала.
Не описанная (другая) проблема воспроизведения и передачи сигналов. Не работает какая-либо функция, заложенная в ТВ.	<ul style="list-style-type: none"> * Произведите сброс на Заводские настройки в меню УСТАНОВКИ. (Все пользовательские настройки и каналы будут удалены). * Обновите программное обеспечение (ПО). ПО в соответствии с моделью ТВ и инструкцию по обновлению можно найти на официальном сайте www.lg.com.

Если у вас возникла какая-либо проблема с работой ТВ и вы не нашли ее в списке или решение вам не подходит, Вы всегда можете воспользоваться бесплатной информационной службой (см. последнюю страницу инструкции).
Звонок бесплатный.

ТЕХНИЧЕСКИЕ ХАРАКТЕРИСТИКИ / ТЕХНІЧНІ ХАРАКТЕРИСТИКИ

Технические характеристики устройства могут быть изменены без предварительного уведомления, в связи с модернизацией функций устройства.

Технічні характеристики пристрою можуть бути змінені без попередження, у зв'язку з модернізацією функцій пристрою.

МОДЕЛЬ		32LB56**		39LB56**
		32LB5610-ZC 32LB561B-ZC 32LB561U-ZC 32LB561U-ZE 32LB561V-ZC 32LB561V-ZE	32LB563U-ZT 32LB563V-ZT 32LB565U-ZQ 32LB565V-ZQ	39LB5610-ZC 39LB561B-ZC 39LB561U-ZC 39LB561U-ZE 39LB561V-ZC 39LB561V-ZE
Размеры / Розміри (Ш x В x Г)	С подставкой (мм) З підставкою (мм)	732 x 481 x 207	732 x 475 x 185	885 x 567 x 218
	Без подставки (мм) Без підставки (мм)	732 x 431 x 55.5	732 x 431 x 55.5	885 x 524 x 55.5
Вес / Вага	С подставкой (кг) З підставкою (кг)	6.2	6.2	8.3
	Без подставки (кг) Без підставки (кг)	6.0	6.0	8
Потребляемая мощность Споживана потужність		65 Вт	65 Вт	90 Вт
Требования к электропитанию Вимоги до електроживлення		АС 100-240 В ~ 50 / 60 Гц		

МОДЕЛЬ		42LB56**		47LB56**
		42LB5610-ZC 42LB561B-ZC 42LB561U-ZC 42LB561U-ZE 42LB561V-ZC 42LB561V-ZE	42LB563U-ZT 42LB563V-ZT 42LB565U-ZQ 42LB565V-ZQ	47LB5610-ZC 47LB561B-ZC 47LB561U-ZC 47LB561U-ZE 47LB561V-ZC 47LB561V-ZE
Размеры / Розміри (Ш x В x Г)	С подставкой (мм) З підставкою (мм)	961 x 610 x 218	961 x 613 x 193	1073 x 676 x 255
	Без подставки (мм) Без підставки (мм)	961 x 567 x 55.5	961 x 567 x 55.5	1073 x 629 x 55.8
Вес / Вага	С подставкой (кг) З підставкою (кг)	9.5	9.5	12.7
	Без подставки (кг) Без підставки (кг)	9.2	9.2	12.3
Потребляемая мощность Споживана потужність		100 Вт	100 Вт	110 Вт
Требования к электропитанию Вимоги до електроживлення		АС 100-240 В ~ 50 / 60 Гц		

В - 2 ТЕХНИЧЕСКИЕ ХАРАКТЕРИСТИКИ

МОДЕЛЬ		50LB56**	55LB56**	60LB56**
		50LB5610-ZC 50LB561B-ZC 50LB561U-ZC 50LB561U-ZE 50LB561V-ZC 50LB561V-ZE	55LB5610-ZC 55LB561B-ZC 55LB561U-ZC 55LB561U-ZE 55LB561V-ZC 55LB561V-ZE	60LB5610-ZC 60LB561B-ZC 60LB561U-ZC 60LB561U-ZE 60LB561V-ZC 60LB561V-ZE
Размеры / Розміри (Ш x В x Г)	С подставкой (мм) З підставкою (мм)	1128 x 708 x 255	1243 x 772 x 255	1373 x 848 x 280
	Без подставки (мм) Без підставки (мм)	1128 x 660 x 55.8	1243 x 725 x 56.8	1373 x 801 x 58.8
Вес / Вага	С подставкой (кг) З підставкою (кг)	14.2	18.4	23.5
	Без подставки (кг) Без підставки (кг)	13.8	18	23.0
Потребляемая мощность Споживана потужність		120 Вт	130 Вт	130 Вт
Требования к электропитанию Вимоги до електроживлення		AC 100-240 В ~ 50 / 60 Гц		
МОДЕЛЬ		32LB55**	42LB55**	49LB55**
		32LB5500-ZA 32LB550B-ZA 32LB550U-ZA 32LB550V-ZA 32LB550V-ZA 32LB551U-ZC 32LB551V-ZC	42LB5500-ZA 42LB550B-ZA 42LB550U-ZA 42LB550V-ZA 42LB550V-ZA 42LB551U-ZC 42LB551V-ZC	49LB5500-ZA 49LB550B-ZA 49LB550U-ZA 49LB550V-ZA 49LB550V-ZA 49LB551U-ZC 49LB551V-ZC
Размеры / Розміри (Ш x В x Г)	С подставкой (мм) З підставкою (мм)	731 x 480 x 208	959 x 611 x 218	1105 x 694 x 247
	Без подставки (мм) Без підставки (мм)	731 x 437 x 56.5	959 x 570 x 56.2	1105 x 652 x 56.5
Вес / Вага	С подставкой (кг) З підставкою (кг)	5.9	9.5	13.6
	Без подставки (кг) Без підставки (кг)	5.7	9.2	13.2
Потребляемая мощность Споживана потужність		65 Вт	100 Вт	110 Вт
Требования к электропитанию Вимоги до електроживлення		AC 100-240 В ~ 50 / 60 Гц		
МОДЕЛЬ		32LB62**		42LB62**
		32LB620V-ZA 32LB628U-ZB 32LB628V-ZB	32LB6200-ZE 32LB620V-ZE	42LB620V-ZA 42LB628U-ZB 42LB628V-ZB
Размеры / Розміри (Ш x В x Г)	С подставкой (мм) З підставкою (мм)	731 x 480 x 208	731 x 477.6 x 184.6	959 x 611 x 218
	Без подставки (мм) Без підставки (мм)	731 x 437 x 56.5	731 x 437 x 56.5	959 x 570 x 56.2
Вес / Вага	С подставкой (кг) З підставкою (кг)	5.9	5.9	9.5
	Без подставки (кг) Без підставки (кг)	5.7	5.7	9.2
Потребляемая мощность Споживана потужність		65 Вт	65 Вт	100 Вт
Требования к электропитанию Вимоги до електроживлення		AC 100-240 В ~ 50 / 60 Гц		

МОДЕЛЬ		49LB62**		55LB62**
		49LB620V-ZA 49LB628U-ZB 49LB628V-ZB	49LB6200-ZE 49LB620V-ZE	55LB6200-ZE 55LB620V-ZE
Размеры / Розміри (Ш x В x Г)	С подставкой (мм) З підставкою (мм)	1105 x 694 x 247	1105 x 694.3 x 230	1241 x 769 x 230
	Без подставки (мм) Без підставки (мм)	1105 x 652 x 56.5	1105 x 652 x 56.5	1241 x 724 x 57.5
Вес / Вага	С подставкой (кг) З підставкою (кг)	13.6	13.6	18.2
	Без подставки (кг) Без підставки (кг)	13.2	13.2	17.8
Потребляемая мощность Споживана потужність		110 Вт	110 Вт	130 Вт
Требования к электропитанию Вимоги до електроживлення		АС 100-240 В ~ 50 / 60 Гц		

Размер САМ модуля (Модуль условного доступа) Розмір САМ модуля (модуль умовного доступу) (Ш x В x Г)		100.0 мм x 55.0 мм x 5.0 мм	
Условия окружающей среды / Умови навколишнього середовища	Рабочая температура / Робоча температура	От / Від 10 °С до 40 °С	
	Рабочая влажность / Робоча вологість	Менее / Менше 80 %	
	Температура хранения / Температура зберігання	От / Від 10 °С до 60 °С	
	Влажность хранения / Вологість зберігання	Менее / Менше 85 %	

	Спутниковое цифровое ТВ / Супутникове цифрове ТВ	Цифровое ТВ / Цифрове ТВ	Аналоговое ТВ / Аналогове ТВ
Стандарт вещания / Стандарт мовлення	DVB-S/S2	DVB-T/T2 DVB-C	PAL/SECAM B/G/I/D/K, SECAM L/L'
Принимаемые диапазоны / Діапазони що приймаються	C-Band, Ku-Band	VHF, UHF	VHF: С2 до С12, Таблица частот UHF: С21 до С69, OIRT/ CATV: S1 до S20, Таблица частот HYPER: S21 до S47 OIRT
Максимальное количество сохраняемых программ Максимальна кількість збережених програм	6,000	1,500	
Волновое сопротивление антенны / Хвильовий опір антени	75 Ω (Ом)		

В - 4 ТЕХНИЧЕСКИЕ ХАРАКТЕРИСТИКИ

Модели, поддерживающие режим 3D / 3D supported mode

(Only/Только для моделей с поддержкой режима 3D.

Следующие типы файлов автоматически определяются телевизором и переключают его в 3D режим. Если режим 3D не включается автоматически, вы можете определить и задать режим просмотра 3D самостоятельно.

Video, which is input as below media contents is switched into the 3D screen automatically.

The method for 3D digital broadcast may differ depending on the signal environment. If video is not switched automatically into 3D, manually convert the settings to view 3D images.

Форматы 3D, автоопределяемые телевизором / 3D supported mode automatically					
Вход Input	Сигнал Signal	Разрешение/Роздильна здатність	Частота горизонтальной развертки (кГц) Horizontal Frequency (kHz)	Частота вертикальной развертки (Гц) Vertical Frequency (Hz)	Поддерживаемый формат 3D видео Playable 3D video format
HDMI	720p	1280 x 720	37.5	50	Side by Side(Half), Top & Bottom, Горизонтальная или вертикальная анаморфная стереопара
			45	60	
			75	50	
			89.9 / 90	59.94 / 60	
	1080i	1920 x 1080	28.125	50	Side by Side(Half), Top & Bottom, Горизонтальная или вертикальная анаморфная стереопара
			33.7	60	
	1080p	1920 x 1080	27	24	Side by Side(Half), Top & Bottom, Горизонтальная или вертикальная анаморфная стереопара
			33.7	30	
			53.95 / 54	23.98 / 24	
			56.3	50	
Цифровое ТВ (DTV)	720p	1280 x 720	37.5	50	Side by Side(Half), Top & Bottom, Горизонтальная или вертикальная анаморфная стереопара
	1080i	1920 x 1080	28.125	50	
USB	1080p	1920 x 1080	33.75	30	Side by Side, Top and Bottom, JPS, MPO(Photo) Горизонтальная или вертикальная анаморфная стереопара JPS (Фото), MPO (Фото)

Поддерживаемые режимы HDMI от внешних устройств

Підтримувані режими HDMI від зовнішніх пристроїв

Разрешение / Роздільна здатність	Частота горизонтальной развертки (кГц) / Частота горизонтальної розгортки (кГц)	Частота вертикальной развертки (Гц) / Частота вертикальної розгортки (Гц)
720 x 480	31.469	59.94
	31.5	60
720 x 576	31.25	50
1280 x 720	37.5	50
	45	60
	44.96	59.94
	28.125	50
1920 x 1080	33.75	60
	33.72	59.94
	56.25	50
	67.5	60
	67.432	59.94
	27	24
	26.973	23.976
	33.75	30
	33.716	29.97

Сведения о подключении к компонентному разъёму

Відомості про підключення к компонентному роз'єму

Сигнал	Компонент		
480i / 576i	O		
480p / 576p	O		
720p / 1080i	O		
1080p	O (Только / Тільки 50 Гц / 60 Гц)		

Порты компонентного сигнала на телевизоре / Порты компонентного сигнала на телевизори	Y	P _B	P _R
Входные разъемы на DVD-проигрывателе / Вихідні відеороз'єми на DVD програвачі	Y	P _B	P _R
	Y	B-Y	R-Y
	Y	Cb	Cr
	Y	Pb	Pr

Поддерживаемый режим HDMI (ПК)

Підтримуваний режим HDMI (ПК)

(Используйте **HDMI IN 1** для PC (ПК))

Разрешение / Роздільна здатність	Частота горизонтальной развертки (кГц) / Частота горизонтальної розгортки (кГц)	Частота вертикальной развертки (Гц) / Частота вертикальної розгортки (Гц)
640 x 350	31.468	70.09
720 x 400	31.469	70.08
640 x 480	31.469	59.94
800 x 600	37.879	60.31
1024 x 768	48.363	60.00
1152 x 864	54.348	60.053
1360 x 768	47.712	60.015
1280 x 1024	63.981	60.020
1920 x 1080	67.50	60.00

(Кроме моделей 32LB55*B, 32LB55*U, 32LB56*B, 32LB56*U, 32LB62*U)

REGULATORY

Restriction of Hazardous Substances (Only Ukraine)

Обмеження України на наявність небезпечних речовин

- The equipment complies with requirements of the Technical Regulation, in terms of restrictions for the use of certain dangerous substances in electrical and electronic equipment.
- Устаткування відповідає вимогам технічного регламенту щодо обмеженого використання небезпечних речовин в електричному і електронному обладнанні.



ADDITIONAL TIP

Time Zone
Magadan, Kamchatka
Vladivostok
Yakutsk
Irkutsk
Krasnoyarsk
Omsk
Yekaterinburg
Moscow, Samara
Kaliningrad

This Table means the Time Zone table of 9 area of Russia, and when the user selects the Time Zone for his or her area, it automatically sets the time for the corresponding area.

However, even though the user selected his or her area, if the broadcasting station's local time offset is not offered, or if the region information does not match, then the user may select the Offset from the Time Zone to set the correct time.

ДОПОЛНИТЕЛЬНЫЕ НАСТРОЙКИ

Часовой пояс
Магадан, Камчатка
Владивосток
Якутск
Иркутск
Красноярск
Омск
Екатеринбург
Москва, Самара
Калининград

В данной таблице 9 регионов России в соответствии с разными часовыми поясами. При выборе города, относящегося к нужному часовому поясу, система автоматически корректирует время для заданной области.

Если при выборе нужного часового пояса корректировка времени не произошла, или существует необходимость зафиксировать другой часовой пояс, пользователь может в ручном режиме произвести необходимые временные настройки.



**Всю интересующую Вас информацию
Вы можете получить по бесплатным телефонным линиям
и на сайтах компании.**

Служба Поддержки Клиентов LG

Россия	8-800-200-76-76	http://www.lg.com
Беларусь	8-820-0071-1111	http://www.lg.com
Latvija	8-0200-201	http://www.lg.com
Lietuva	8-800-08-081	http://www.lg.com
Eesti	800-9990	http://www.lg.com
Україна	0-800-303-000	http://www.lg.com
Қазақстан	8-8000-805-805 <small>(дәл мобильный телефон) 2255 (кышкымалы телефондар үшін)</small>	http://www.lg.com
Ўзбекистон	8-800-120-2222	http://www.lg.com
Қырғызстан	8-0000-710-005	http://www.lg.com
Moldova	00-800-0071-0005 <small>(Тольо для стационарных телефонов)</small>	http://www.lg.com

ЗВОНКИ БЕСПЛАТНЫЕ



Запишите название модели и серийный номер телевизора, которые расположены на задней крышке телевизора, на случай, если вам понадобится техническое обслуживание.

Артқы қақпақта орналасқан этикеткаға қарап, теледидардың моделінің аты мен сериялық номерін жазып алыңыз. Егер Сізге сервистік көмек керек болған жағдайда сатушыға осы ақпараттарды көрсетіңіз.

Запишіть назву моделі та серійний номер телевизора які розташовані на задній панелі телевизора, на випадок якщо вам знадобиться технічне обслуговування.

Model / Модель / МОДЕЛЬ _____
Serial number / Серийный номер /
Сериялық номер/ СЕРІЙНИЙ НОМЕР _____

