

Nikon

ЦИФРОВАЯ ФОТОКАМЕРА

COOLPIX S9700

Подробное руководство
пользователя

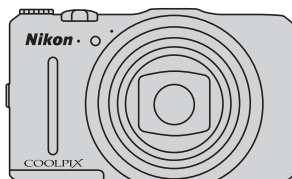

Ru

Введение	
Детали фотокамеры	
Основные принципы съемки и просмотра	
Функции съемки	
Функции просмотра	
Запись и просмотр видеороликов	
Общие настройки фотокамеры	
Использование функций информации о местоположении/Показ карт	
Использование функций Wi-Fi (беспроводной сети LAN)	
Подключение фотокамеры к телевизору, ПК или принтеру	
Раздел "Руководство"	
Технические примечания и предметный указатель	

Введение

Прочитайте эту информацию в первую очередь

Благодарим вас за покупку цифровой фотокамеры Nikon COOLPIX S9700. Перед использованием фотокамеры прочитайте разделы "Меры предосторожности" (📖 vii-ix), "<Важные сведения> Использование данных о местоположении (GPS/ГЛОНАСС, электронный компас). Примечания" (📖 xi), и "Wi-Fi (беспроводная локальная сеть)" (📖 xiii) и ознакомьтесь с содержанием этой публикации. Храните это руководство в доступном месте и используйте его, чтобы изучить все возможности вашей новой фотокамеры.





Об этом руководстве

Если вы хотите начать использование фотокамеры незамедлительно, см. раздел "Основные принципы съемки и просмотра" (📖10).

Для получения информации об элементах фотокамеры и сведениях, отображаемых на мониторе, см. раздел "Детали фотокамеры" (📖11).

Прочая информация

- Символы и правила именования
Для простоты поиска информации в этом руководстве используются следующие символы и правила именования:

Символ	Описание
	Этот символ обозначает предупреждения и информацию, которую следует прочитать перед началом работы с фотокамерой.
	Этим символом обозначены примечания и информация, с которой необходимо ознакомиться перед использованием фотокамеры.
	Эти символы указывают на другие страницы, на которых приведена значимая информация;  : "Руководство",  : "Технические примечания и предметный указатель".

- Карты памяти SD и SDHC/SDXC именуются в тексте этого руководства "карты памяти".
- Настройки на момент покупки далее называются "настройками по умолчанию".
- Имена пунктов меню показаны на экране монитора; имена кнопок и сообщения, отображаемые на мониторе компьютера, выделены жирным шрифтом.
- В этих инструкциях на некоторых примерах экрана монитора изображения не показаны для более четкого изображения индикаторов монитора.
- Иллюстрации индикации на мониторе и на фотокамере могут отличаться от фактических.

Информация и меры предосторожности

Концепция "постоянного совершенствования"

В рамках развиваемой компанией Nikon концепции постоянного совершенствования пользователям предоставляется регулярно обновляемая информация о поддержке выпущенных изделий и учебные материалы на следующих веб-сайтах.

- Для пользователей в США: <http://www.nikonusa.com/>
- Для пользователей в Европе и Африке: <http://www.europe-nikon.com/support/>
- Для пользователей в странах Азии, Океании и Ближнего Востока: <http://www.nikon-asia.com/>

Посетите один из этих веб-сайтов для получения последних сведений об изделиях, советах, ответов на часто задаваемые вопросы и общих рекомендаций по фотосъемке и обработке цифровых изображений. Дополнительные сведения можно получить у региональных представителей компании Nikon. Контактные сведения можно получить на веб-сайте, указанном ниже:

<http://imaging.nikon.com/>

Используйте только фирменные электронные принадлежности Nikon

Фотокамеры Nikon COOLPIX отвечают самым современным стандартам и имеют сложную электронную схему. Только фирменные электронные аксессуары Nikon (включая зарядные устройства, батареи, сетевые зарядные устройства, сетевые блоки питания и кабели), специально рекомендованные компанией Nikon для использования с этой цифровой фотокамерой Nikon, разработаны и протестированы в соответствии со специфическими требованиями, предъявляемыми к ее эксплуатации и безопасности.

ИСПОЛЬЗОВАНИЕ ЭЛЕКТРОННЫХ ПРИНАДЛЕЖНОСТЕЙ ДРУГИХ ПРОИЗВОДИТЕЛЕЙ (НЕ NIKON) МОЖЕТ ПРИВЕСТИ К ПОВРЕЖДЕНИЮ ФОТОКАМЕРЫ И АННУЛИРОВАНИЮ ГАРАНТИИ NIKON.

Использование литий-ионных аккумуляторных батарей, не имеющих голографического клейма Nikon, других производителей может повредить работе фотокамеры или привести к перегреву, возгоранию, разрушению или протечке батарей.

Для получения сведений о фирменных принадлежностях Nikon обратитесь к местному официальному торговому представителю компании Nikon.

Голографическая наклейка: подтверждает, что данное устройство является изделием компании Nikon.



Перед съемкой важных событий

Перед съемкой важных событий, например, свадьбы, или перед тем как взять фотокамеру в путешествие, сделайте пробный снимок, чтобы убедиться в правильности работы фотокамеры. Компания Nikon не несет ответственности за убытки или упущенную выгоду, возникшие в результате неправильной работы изделия.

О Руководствах

- Никакие разделы руководств, включенных в этот продукт, не могут быть воспроизведены, пересланы, транскрибированы, сохранены в системе извлечения информации или переведены на любой язык, в любой возможной форме или любыми возможными средствами, без предварительного письменного разрешения компании Nikon.
- Компания Nikon сохраняет за собой право изменять любые характеристики аппаратного и программного обеспечения, описанного в данных руководствах, в любое время и без предварительного уведомления.
- Компания Nikon не несет ответственности за любой ущерб, обусловленный использованием этого изделия.
- Были приложены все усилия для того, чтобы обеспечить точность и полноту приведенной в руководствах информации. Компания Nikon будет благодарна за любую информацию о замеченных ошибках и упущениях, переданную в ближайшее представительство компании (адрес сообщается отдельно).

Уведомление о запрещении копирования или воспроизведения

Необходимо помнить, что даже простое обладание материалом, скопированным или воспроизведенным цифровым способом с помощью сканера, цифровой фотокамеры или другого устройства, может преследоваться по закону.

• Материалы, копирование или воспроизведение которых запрещено законом

Не копируйте и не воспроизводите денежные банкноты, монеты, ценные бумаги, государственные ценные бумаги и ценные бумаги органов местного самоуправления, даже если такие копии и репродукции отмечены штампом "образец". Запрещено копирование и воспроизведение денежных банкнот, монет и ценных бумаг других государств. Запрещено копирование и воспроизведение негашеных почтовых марок и почтовых открыток, выпущенных государством, без письменного разрешения государственных органов.

Запрещено копирование и воспроизведение печатей государственных учреждений и документов, заверенных в соответствии с законодательством.

• Предостережения относительно копирования и воспроизведения

Копии и репродукции ценных бумаг, выпущенных частными компаниями (акции, векселя, чеки, подарочные сертификаты и т. д.), сезонных билетов или купонов помечаются предупреждениями согласно требованиям государственных органов, кроме минимального числа копий, необходимых для использования компанией в деловых целях. Не копируйте и не воспроизводите государственные паспорта; лицензии, выпущенные государственными учреждениями и частными компаниями; удостоверения личности и такие документы, как пропуска или талоны на питание.

• Уведомления о соблюдении авторских прав

Копирование или воспроизведение книг, музыкальных произведений, произведений живописи, гравюр, географических карт, чертежей, фильмов и фотографий с зарегистрированным авторским правом охраняется государственным и международным законодательством об авторском праве. Не используйте изделие для изготовления незаконных копий, нарушающих законодательство об авторском праве.

Утилизация устройств хранения данных

Обратите внимание, что при удалении изображений или форматировании устройств хранения данных, таких как карты памяти или внутренняя память фотокамеры, исходные данные изображений уничтожаются не полностью. В некоторых случаях файлы, удаленные с отслуживших свой срок устройств хранения данных, можно восстановить с помощью имеющихся в продаже программных средств. Ответственность за обеспечение конфиденциальности любой подобной информации лежит исключительно на пользователе.

Перед тем как выбросить любое устройство хранения данных или передать его новому владельцу, сотрите всю информацию с помощью специального программного обеспечения или задайте для параметра **Запись дан. о местоп.** в меню **Парам. дан. о местоп.** (📖91) значение **Выкл.** после форматирования устройства, а затем полностью заполните память изображениями, не содержащими личной информации (например, изображениями неба). Не забудьте также заменить снимки, выбранные для параметра **Выбрать снимок** в настройках **Экран приветствия** (📖83). При физическом уничтожении устройств хранения данных соблюдайте меры предосторожности, чтобы не нанести ущерба здоровью или имуществу.

В фотокамере COOLPIX S9700 данные журнала, сохраненные на карте памяти, используются по тем же правилам, что и прочие данные. Чтобы стереть данные журнала, которые получены, но не сохранены на карте памяти, выберите **Создать журнал** → **Завершить журнал** → **Очистить журнал**.

Настройки Wi-Fi можно стереть с помощью опции **Восст. наст-ки по ум.** в меню функций Wi-Fi (📖89).

Меры предосторожности

Перед началом работы с устройством внимательно изучите следующие меры безопасности во избежание получения травм и повреждения изделия Nikon. Всем лицам, использующим данное изделие, следует ознакомиться с инструкциями по безопасности.

Возможные последствия нарушения указанных мер безопасности обозначены следующим символом:



Данным символом отмечены предупреждения и сведения, с которыми необходимо ознакомиться до начала работы с изделием Nikon во избежание травм.

ПРЕДУПРЕЖДЕНИЯ



В случае неисправности выключите фотокамеру

Если вы заметите дым или почувствуете необычный запах, исходящий от фотокамеры или от сетевого зарядного устройства, немедленно отключите сетевое зарядное устройство и извлеките батарею. Соблюдайте осторожность, чтобы не получить ожоги. Продолжение работы с устройством может привести к получению травм. После извлечения батареи или отключения источника питания доставьте изделие для проверки в ближайший авторизованный сервисный центр компании Nikon.



Не разбирайте фотокамеру

Чтобы исключить риск травм, не затрагивайте до внутренних элементов фотокамеры и сетевого зарядного устройства. Ремонт могут выполнять только квалифицированные механики. Если в результате падения или иной чрезвычайной ситуации происходит механическая поломка и дезинтеграция фотокамеры или сетевого зарядного устройства, отключите фотокамеру от сети и/или извлеките батарею и обратитесь для проверки состояния к уполномоченному представителю компании Nikon.



Не пользуйтесь фотокамерой и сетевым зарядным устройством в присутствии воспламеняющихся газов

Не работайте с электронным оборудованием и с фотокамерой при наличии в воздухе легковоспламеняющихся газов: это может привести к взрыву или пожару.



Меры предосторожности при обращении с ремнем фотокамеры

Запрещается надевать ремень фотокамеры на шею младенца или ребенка.



Храните в недоступном для детей месте

Примите особые меры предосторожности во избежание попадания батарей и других небольших предметов детям в рот.

Избегайте длительного физического контакта с включенной или работающей в активном режиме фотокамерой, сетевым зарядным устройством и сетевым блоком питания

Детали этих устройств нагреваются. Их длительный контакт с кожей может привести к низкотемпературным ожогам.

Не оставляйте фотокамеру в таких местах, где она будет подвергаться воздействию высокой температуры, например, в салоне автомобиля или под прямыми солнечными лучами

Несоблюдение этой меры предосторожности может привести к повреждению оборудования или к возгоранию.

Используйте надлежащий источник питания (батарея, сетевое зарядное устройство, сетевой блок питания, кабель USB)

Использование источника питания, отличного от прилагаемого или приобретаемого у Nikon, может привести к повреждению или неисправности.

Соблюдайте меры предосторожности при обращении с батареями

Нарушение правил обращения с батареями может привести к протечке электролита, перегреву или взрыву. Соблюдайте следующие меры предосторожности при использовании батареи с данным изделием.

- Перед заменой батареи выключите фотокамеру. Если используется сетевое зарядное устройство / сетевой блок питания, обязательно отключите их от сети.
- Используйте только литий-ионную аккумуляторную батарею EN-EL12 (прилагается). Заряжайте батарею с помощью фотокамеры, поддерживающей функцию зарядки. Для этого используйте сетевое зарядное устройство EH-71P (прилагается) и кабель USB UC-E21 (прилагается). Чтобы зарядить батарею без использования фотокамеры, можно также воспользоваться зарядным устройством MH-65 (приобретается дополнительно).

- При установке батареи в фотокамеру соблюдайте полярность.
- Не разбирайте батарею и не замыкайте ее контакты. Запрещается удалять изоляцию или вскрывать корпус батареи.
- Не подвергайте батарею сильному нагреву или воздействию открытого огня.
- Не допускается опускать в воду или подвергать воздействию воды.
- Перед транспортировкой батарею следует поместить в пластиковый пакет или иным образом изолировать ее контакты. Не храните и не транспортируйте батареи вместе с металлическими предметами, например, шпильками или украшениями.
- Полностью разряженная батарея может протекать. Во избежание повреждения изделия извлекайте из него разряженные батареи.
- Немедленно прекратите использовать батарею, если вы заметили в ней какие-либо изменения, например, изменение окраски или деформацию.
- В случае попадания жидкости, вытекшей из поврежденной батареи, на одежду или кожу немедленно и тщательно промойте пораженные участки водой.

Соблюдайте описанные ниже правила безопасного обращения с сетевым зарядным устройством

- Не допускайте попадания воды на устройство. Несоблюдение этого требования может привести к возгоранию или поражению электрическим током.
- Пыль на металлических частях сетевого вилки или вокруг них необходимо удалять с помощью сухой ткани. Продолжение работы с устройством может привести к возгоранию.
- Не подключайте сетевое зарядное устройство к сети и не находите рядом с ним во время грозы. Несоблюдение этой меры предосторожности может привести к поражению электрическим током.

- Берегите USB-кабель от повреждений, не вносите в него конструктивные изменения, не тяните за него с усилием, не сгибайте его и не ставьте на него тяжелые предметы, не подвергайте его воздействию открытого огня или высоких температур. В случае повреждения изоляции сетевого шнура и оголения проводов доставьте его для проверки в авторизованный сервисный центр Nikon. Несоблюдение этого требования может привести к возгоранию или поражению электрическим током.
- Не дотрагивайтесь до розетки и сетевого зарядного устройства влажными руками. Несоблюдение этой меры предосторожности может привести к поражению электрическим током.
- Не используйте совместно с дорожными трансформаторами или адаптерами, предназначенными для преобразования напряжения, а также с инверторами постоянного тока. Нарушение этого требования может привести к повреждению изделия или к его перегреву или загоранию.

Используйте подходящие кабели

При подключении кабелей к входным и выходным разъемам и гнездам фотокамеры используйте только специальные кабели Nikon, поставляемые вместе с фотокамерой или продаваемые отдельно.

Соблюдайте осторожность при обращении с подвижными частями фотокамеры

Будьте внимательны. Следите за тем, чтобы ваши пальцы и другие предметы не были зажаты крышкой объектива или другими подвижными частями фотокамеры.

Срабатывание вспышки на близком расстоянии от глаз объекта съемки может привести к временному ухудшению зрения

Расстояние от вспышки до объекта съемки должно составлять не менее 1 м. Соблюдайте особую осторожность при фотосъемке маленьких детей.

Не используйте вспышку, когда ее излучатель соприкасается с телом человека или каким-либо предметом

Несоблюдение этой меры предосторожности может привести к ожогам или пожару.

Отключите питание, если вы находитесь в самолете или в больнице

Отключайте питание во время взлета и посадки воздушного судна. Перед посадкой в самолет отключите функцию записи данных о местонахождении. Окончание записи журнала. Не используйте функции беспроводной сети, когда вы находитесь в воздухе. Используя фотокамеру на территории больницы учреждения, соблюдайте действующие в нем правила внутреннего распорядка. Электромагнитные волны, излучаемые фотокамерой, могут нарушить работу электронных систем воздушного судна или медицинского оборудования. Если вы пользуетесь картой Eye-Fi, извлеките ее из фотокамеры перед посадкой на борт воздушного судна или входа в медицинское учреждение.

Уведомления

Примечание для пользователей в Европе

МЕРЫ ПРЕДОСТОРОЖНОСТИ

СУЩЕСТВУЕТ РИСК ВЗРЫВА, ЕСЛИ УСТАНОВЛЕН НЕВЕРНЫЙ ТИП БАТАРЕИ.

УТИЛИЗИРУЙТЕ ИСПОЛЬЗОВАННЫЕ БАТАРЕИ СОГЛАСНО ИНСТРУКЦИЯМ.

Данный символ означает, что электрическое и электронное оборудование должно утилизироваться отдельно.



Следующие замечания касаются только пользователей в европейских странах:

- Данное изделие предназначено для раздельной утилизации в соответствующих пунктах утилизации. Не выбрасывайте изделие вместе с бытовым мусором.
- Раздельные сбор и утилизация помогают сберечь природные ресурсы и предотвращают отрицательные последствия для здоровья людей и окружающей среды, которые могут возникнуть из-за неправильной утилизации.
- Подробные сведения можно получить у продавца или в местной организации, ответственной за вторичную переработку отходов.

Этот символ на батарее указывает на то, что данная батарея подлежит раздельной утилизации.



Следующие замечания касаются только пользователей в европейских странах:

- Все батареи, независимо от того, промаркированы ли они этим символом или нет, подлежат раздельной утилизации в соответствующих пунктах сбора. Не выбрасывайте их вместе с бытовыми отходами.
- Подробные сведения можно получить у продавца или в местной организации, ответственной за вторичную переработку отходов.

<Важные сведения> Использование данных о местоположении (GPS/ГЛОНАСС, электронный компас). Примечания

● Данные фотокамеры о картах/названиях географических объектов

Перед использованием функций, связанных с данными о местонахождении, обязательно прочитайте "ЛИЦЕНЗИОННОЕ СОГЛАШЕНИЕ С ПОЛЬЗОВАТЕЛЕМ В ОТНОШЕНИИ ДАННЫХ КАРТ И ДАННЫХ НАЗВАНИЙ РАСПОЛОЖЕНИЙ" (📖 19) и подтвердите ваше согласие с его условиями.

- Сведения о картах и названиях географических объектов (Географические объекты: POI) представлены по состоянию на апрель 2013 года.
Сведения о картах и названиях географических объектов не будут обновляться.
- Сведения о геологических образованиях представлены в упрощенной форме в соответствии с масштабом карты. Масштаб карты и уровень детализации данных о местонахождении неодинаковы и зависят от страны и региона.
При перемещении в более северные широты масштабы по горизонтали и вертикали, отображаемые на мониторе, могут меняться, в связи с этим отображаемые геологические формации могут отличаться от действительных. Карты и сведения о названиях географических объектов можно использовать только в качестве справки.
- Подробная картографическая информация и сведения о названиях географических объектов (Географические объекты: POI) в Китайской Народной Республике ("Китай") и в Республике Корея для COOLPIX S9700 не предоставляются.

● Функции записи данных о местонахождении и записи журналов. Примечания

- Если для параметра **Запись дан. о местоп.** в пункте **Параметры дан. о местоп.** меню "Функции информации о местоположении" задано значение **Вкл.** или осуществляется запись журнала, функции записи данных о местоположении и запись журнала продолжают действовать даже после выключения фотокамеры (📖 86).
Электромагнитные волны, излучаемые этой фотокамерой, могут нарушать работу бортовых электронных систем воздушных судов и больничного оборудования. Если использование фотокамеры во время взлета и посадки воздушного судна или нахождения на территории больничного учреждения запрещено или ограничено, завершите запись журналов, задайте для параметра **Запись дан. о местоп.** значение **Выкл.** и выключите фотокамеру.
- На фотоснимках и видеороликах, записанных с информацией о местонахождении, могут быть идентифицированы люди.
Соблюдайте осторожность при передаче фотоснимков и видеороликов, записанных с информацией о местонахождении или с файлами журналов, третьим сторонам, и при их выгрузке в сеть, например, в Интернет, где они будут общедоступны. Обязательно прочитайте раздел "Утилизация устройств хранения данных" (📖 vi).

● **Функции измерения. Примечания**

COOLPIX S9700 - это фотокамера. Не используйте фотокамеру в качестве навигационного устройства или измерительного инструмента.

- Информация (например, направление), анализируемая фотокамерой, предназначена исключительно в справочных целях. Не используйте эту информацию для управления воздушным судном, легковым автомобилем или для наземной навигации.
- Если вы пользуетесь фотокамерой в горах или в дикой природе, вы обязательно должны иметь отдельную карту, навигационное устройство или измерительные инструменты.

● **Использование фотокамеры за границей**

- Перед вывозом фотокамеры с функциями использования данных о местонахождении за границу обратитесь в туристическую фирму или в посольство страны, которую вы собираетесь посетить, за информацией о возможных ограничениях на использование этих функций.

Например, в Китае для записи журналов данных о местонахождении необходимо получить официальное разрешение.

Задайте для параметра **Запись дан. о местоп.** значение **Выкл.**

- На территории Китая и в приграничных областях (по состоянию на декабрь 2013 г.) возможны сбои при использовании данных о местонахождении.

Wi-Fi (беспроводная локальная сеть)

К этому изделию применяются правила Департамента экспортного контроля США. Для его экспорта или реэкспорта в любую страну, в отношении которой США ввели эмбарго на экспорт товаров, необходимо получить разрешение правительства США. Эмбарго введено в отношении следующих стран: Куба, Иран, Северная Корея, Судан и Сирия. Поскольку список стран может меняться, за обновленной информацией следует обращаться в Министерство торговли США.

Ограничения, применяемые к беспроводным устройствам

Беспроводной приемопередатчик, входящий в состав этого изделия, соответствует нормативам работы беспроводных устройств в стране продажи и не предназначен для эксплуатации в других странах (изделия, приобретенные на территории ЕС или ЕАСТ, могут эксплуатироваться в любых регионах на территории ЕС и ЕАСТ). Компания Nikon не несет ответственности за эксплуатацию изделия в других странах. Если вам неизвестно, в какой стране была осуществлена первоначальная продажа изделия, обратитесь в местный сервисный центр компании Nikon или к уполномоченным представителям компании Nikon. Это ограничение действует только по отношению к беспроводным функциям и не распространяется на иные варианты применения изделия.

Декларация соответствия (Европа)

Nikon Corporation настоящим заявляет, что фотокамера COOLPIX S9700 соответствует значимым требованиям и положениям Директивы 1999/5/ЕС. Декларация соответствия опубликована здесь: http://imaging.nikon.com/support/pdf/DoC_S9700.pdf.

Меры предосторожности при использовании радиопередатчиков

Помните о том, что информация, принимаемая или передаваемая с использованием радиоволн, может быть перехвачена третьими лицами. Компания Nikon не несет ответственности за утечку информации или данных, которая может возникнуть в процессе передачи.

Обработка персональной информации. Оговорка об отказе от ответственности







































- Информация о пользователях, регистрируемая и конфигурируемая в данном изделии, включая настройки беспроводного соединения LAN и иную персональную информацию, могут быть изменены или утеряны вследствие эксплуатационной ошибки, воздействий статического электричества, аварийной ситуации, сбоев в работе, ремонта или иных манипуляций. Обязательно создавайте резервные копии важной информации. Компания Nikon не несет ответственности за любой прямой или косвенный ущерб, а также за недополученные прибыли вследствие изменений или утраты контента, не имеющего непосредственной связи с компанией Nikon.
- Перед тем как выбросить это изделие или передать его другому пользователю, выполните операцию **Восст. наст-ки по ум.** в меню функций Wi-Fi (88-89), чтобы удалить всю зарегистрированную и конфигурированную пользовательскую информацию, включая настройки беспроводного соединения LAN и прочие персональные данные.







































Оглавление









Введение.....	ii
Прочитайте эту информацию в первую очередь.....	ii
Об этом руководстве.....	iii
Информация и меры предосторожности.....	iv
Меры предосторожности.....	vii
ПРЕДУПРЕЖДЕНИЯ.....	vii
Уведомления.....	x
<Важные сведения> Использование данных о местоположении (GPS/ГЛОНАСС, электронный компас). Примечания.....	xi
Wi-Fi (беспроводная локальная сеть).....	xiii
<hr/>	
Детали фотокамеры.....	1
Корпус фотокамеры.....	1
Крепление ремня фотокамеры.....	3
Работа с меню (кнопка MENU).....	4
Монитор.....	6
Режим съемки.....	6
Режим просмотра.....	8
<hr/>	
Основные принципы съемки и просмотра.....	10
Этап подготовки 1. Установка батареи.....	10
Этап подготовки 2. Зарядка батареи.....	12
Этап подготовки 3. Установка карты памяти.....	14
Внутренняя память и карты памяти.....	15
Настройки отображения языка, даты и времени.....	16
Пункт 1. Включение фотокамеры.....	20
Пункт 2. Выбор режима съемки.....	22
Доступные режимы съемки.....	23
Пункт 3. Компоновка кадра.....	24
Использование зума.....	25
Пункт 4. Фокусировка и съемка.....	26
Спусковая кнопка затвора.....	27
Пункт 5. Просмотр снимков.....	28
Пункт 6. Удаление снимков.....	29

Функции съемки.....	31
Режим  (Авто)	31
Сюжетный режим (съемка в соответствии с сюжетом)	32
Полезные советы и примечания	33
Режим интеллектуального портрета (съемка улыбающихся лиц)	39
Режим "Специальн. эффекты" (применение эффектов в процессе съемки).....	41
Режимы P, S, A, M (настройка экспозиции для съемки)	43
Использование быстрых эффектов	44
Диапазон регулировки выдержки	48
Функции, настраиваемые с помощью мультиселектора	49
Использование вспышки	50
Использование автоспуска	53
Использование режима макросъемки	54
Регулировка яркости (коррекция экспозиции), насыщенности и тона (креативный ползунок)	55
Регулировка яркости (коррекция экспозиции)	58
Настройки по умолчанию	59
Функции, которые можно настроить с помощью кнопки MENU (меню съемки)	61
Параметры, доступные в меню съемки	62
Функции, которые невозможно использовать одновременно	64
Фокусировка	68
Использование функции "АФ с обнаруж. объекта"	68
Использование функции распознавания лиц	69
Использование функции смягчения тона кожи	70
Объекты съемки, к которым не может быть применена автофокусировка.....	70
Блокировка фокусировки	71
Функции просмотра	72
Увеличение при просмотре	72
Просмотр уменьшенных изображений, отображение календаря	73
Функции, настраиваемые с помощью кнопки MENU (меню просмотра).....	74
Запись и просмотр видеороликов	76
Запись видеороликов	76
Функции, настраиваемые с помощью кнопки MENU (меню видео)	80
Просмотр видеороликов.....	81













Общие настройки фотокамеры.....	83
Функции, настраиваемые с помощью кнопки MENU (меню настройки)	83
Использование функций информации о местоположении/Показ карт	85
Начало записи информации о местоположении	85
Показ карт.....	88
В режиме съемки	88
В режиме просмотра	89
Функции, которые можно настроить с помощью кнопки MENU (меню функций информации о местоположении)	91
Использование функций Wi-Fi (беспроводной сети LAN)	93
Функции, выполняемые с помощью Wi-Fi	93
Take Photos (Фотосъемка).....	93
View Photos (Просмотр снимков)	93
Установка программного обеспечения на смарт-устройство	93
Подключение смарт-устройства к фотокамере	94
Подключение фотокамеры к телевизору, ПК или принтеру	96
Способы подключения	96
Использование программы ViewNX 2	98
Установка программы ViewNX 2.....	98
Передача снимков на компьютер	99
Просмотр изображений.....	101
Раздел "Руководство".....	1
Использование режима "Простая панорама" (съемка и просмотр).....	2
Съемка в режиме "Простая панорама".....	2
Просмотр снимков, снятых в режиме "Простая панорама"	4
Режим избранных снимков	5
Размещение снимков в альбомах	5
Просмотр снимков в альбомах	6
Удаление снимков из альбомов.....	7
Смена символа избранного альбома.....	8
Режим автосортировки	9
Режим списка по дате.....	10

Просмотр и удаление изображений, полученных в режиме непрерывной съемки (последовательности изображений)	 11
Просмотр снимков в последовательности	 11
Удаление снимков в последовательности	 12
Редактирование снимков	 13
Перед редактированием снимков	 13
Быстрые эффекты: смена тона или настроения	 14
Быстрая обработка: повышение контраста и насыщенности	 15
D-Lighting: повышение яркости и контраста	 15
Подавл. красных глаз: корректировка эффекта "красных глаз" при съемке с использованием вспышки	 16
"Глянцевое" ретушир.: коррекция лиц	 17
Уменьшить снимок: уменьшение размера изображения	 18
Кадрирование: создание кадрированной копии	 19
Подключение фотокамеры к телевизору (для просмотра снимков)	 20
Подключение фотокамеры к принтеру (Прямая печать)	 21
Подключение фотокамеры к принтеру	 22
Печать отдельных снимков	 23
Печать нескольких снимков	 25
Редактирование видеороликов	 27
Извлечение только нужной части видеоролика	 27
Сохранение кадра видеоролика в качестве снимка	 28
Общие функции съемки (качество изображения и размер изображения)	 29
Качество изображ.	 29
Размер изображения	 30
Меню съемки (режим P, S, A или M)	 31
Баланс белого (настройка тона)	 31
Замер экспозиции	 33
Непрерывная съемка	 34
Чувствительность	 37
Режим зоны АФ	 38
Режим автофокуса	 41
Быстрые эффекты	 41
Просмотр руч. экспоз.	 42
Меню "Интеллект. портрет"	 43
Смягчение тона кожи	 43
Таймер улыбки	 44
Отслеж. моргания	 45
Меню просмотра	 46
Задание печати (формирование задания печати DPOF)	 46

Показ слайдов		49
Защита		50
Повернуть снимок		51
Звуковые заметки		52
Копирование (копирование файлов из внутренней памяти на карту памяти и обратно)		53
Свойства отображения последовательности		54
Выбрать основн. снимок		54
Меню видео		55
Параметры видео		55
Открыть с метражом HS		59
Режим зоны АФ		59
Режим автофокуса		60
Видео VR		61
Подавл. шумов от ветра		62
Частота кадров		62
Меню настройки		63
Экран приветствия		63
Часовой пояс и дата		64
Настройки монитора		66
Печать даты (впечатывание даты и времени)		68
Фотография VR		69
Обнаруж. движения		70
АФ-помощь		70
Цифровой зум		71
Настройка звука		72
Авто выкл.		72
Форматирование памяти/карты памяти		73
Язык/Language		74
Настройки ТВ		74
Зарядка от ПК		75
Предуп. о закр. глаз		76
Загрузка Eye-Fi		77
Сброс всех знач.		78
Версия прошивки		78
Меню функций информации о местоположении		79
Функции информации о местоположении		79
Единицы изменения расстояния		80
Вычислить расстояние		81
Географические объекты (Points of Interest или POI) (запись и показ названий)		82

Создание журнала (запись информации о перемещениях)		83
Просмотр журнала		85
Настройка часов с использованием спутниковых данных		86
Электронный компас		87
Меню функций Wi-Fi		89
Сообщения об ошибках		91
Имена файлов		96
Дополнительные принадлежности		97

Технические примечания и предметный указатель		1
--	---	----------

Уход за изделием.....		2
Фотокамера		2
Батарея.....		3
Сетевое зарядное устройство		4
Карты памяти		5
Очистка и хранение		6
Чистка.....		6
Хранение		7
Поиск и устранение неисправностей		8
ЛИЦЕНЗИОННОЕ СОГЛАШЕНИЕ С ПОЛЬЗОВАТЕЛЕМ В ОТНОШЕНИИ		
ДАННЫХ КАРТ И ДАННЫХ НАЗВАНИЙ РАСПОЛОЖЕНИЙ		
		19
Технические характеристики		25
Рекомендованные карты памяти.....		29
Алфавитный указатель		34

Детали фотокамеры

Корпус фотокамеры

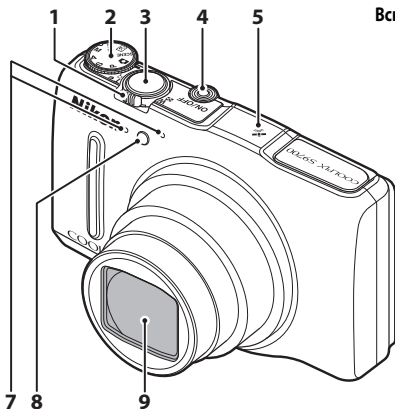

Вспышка в поднятом положении

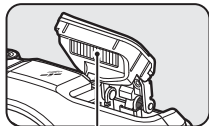

Крышка объектива закрыта

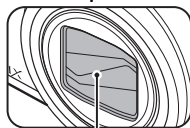

1	Кнопка зуммирования.....25
	W : широкоугольное положение25
	T : телескопическое положение25
	: просмотр уменьшенных изображений73
	: увеличение/уменьшение при просмотре.....72
	: справка33
2	Диск выбора режимов.....22
3	Спусковая кнопка затвора26
4	Выключатель питания/ индикатор включения питания.....20

5	Антенна системы позиционирования85
6	Вспышка.....50
7	Микрофон (стереофонический)..... 74, 76
8	Индикаторная лампа автоспуска53
	Вспомогательная подсветка АФ83
9	Объектив
10	Крышка объектива

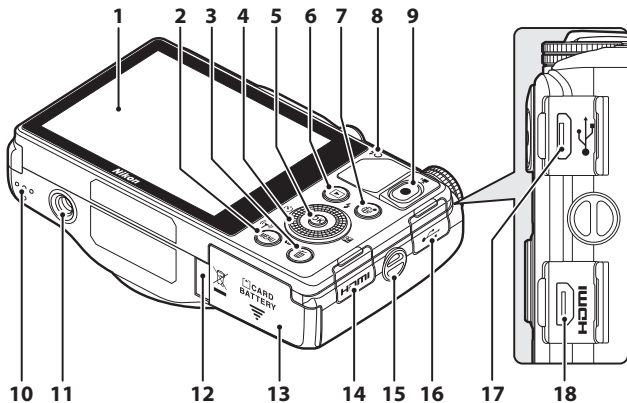

1	Монитор OLED (монитор) ¹	6, 20
2	Кнопка MENU (меню).....	4
3	Кнопка (удалить).....	29, 82
4	Поворотный мультиселектор (мультиселектор) ²	4
5	Кнопка OK (применить выбор).....	4
6	Кнопка (просмотр).....	28
7	Кнопка (карта).....	88
8	Индикаторная лампа зарядки.....	12
	Индикаторная лампа вспышки.....	50
9	Кнопка запись видео).....	76
10	Динамик.....	81, 83

11	Штативное гнездо	
12	Крышка разъема питания (для подключения дополнительного сетевого блока питания).....	97
13	Крышка батарейного отсека/ гнезда для карты памяти.....	10, 14
14	Крышка разъема HDMI.....	96
15	Проушина для ремня фотокамеры.....	3
16	Крышка разъема USB.....	12, 96, 99
17	Разъем микро-USB.....	12, 96, 99
18	Микро-разъем HDMI (тип D).....	96

¹ В тексте инструкции также именуется "монитор".

² В тексте инструкции также именуется "мультиселектор".

Крепление ремня фотокамеры

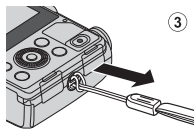
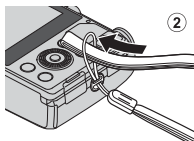
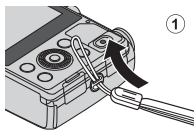

Работа с меню (кнопка MENU)

Для навигации в меню используйте мультиселектор и кнопку **OK**.

1 Нажмите кнопку MENU.

- На экране появится меню.

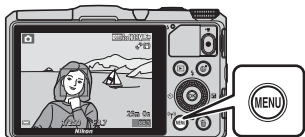

2 Нажмите кнопку мультиселектора ◀.

- Текущий символ меню будет выделен желтым цветом.

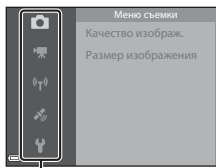

Символы меню

3 Выберите нужный символ меню.

- Меню изменится.
- Символы меню также можно выбирать путем вращения мультиселектора.

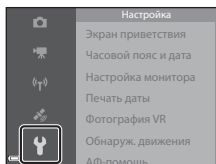

4 Нажмите кнопку **OK**.

- Пункты меню можно будет выбирать.

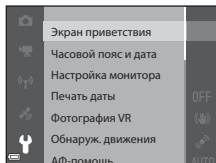

5 Выберите пункт меню.

- Пункты меню также можно выбирать путем вращения мультиселектора.

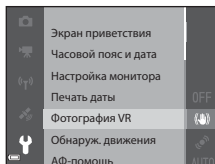

6 Нажмите кнопку **OK**.

- На экране появятся настройки для выбранного пункта.

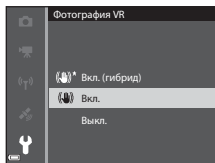

7 Выберите настройку.

- Настройки также можно выбирать путем вращения мультиселектора.

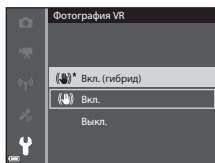

8 Нажмите кнопку **OK**.

- Выбранная настройка будет применена.
- После завершения работы с данным меню нажмите кнопку **MENU**.



Задание настроек меню. Примечания

- Некоторые настройки меню нельзя задать для некоторых режимов съемки или для определенных состояний фотокамеры. Недоступные пункты меню выделены серым и не могут быть выбраны.
- Если на экране отображается меню, вы можете вернуться в режим съемки, нажав спусковую кнопку затвора или кнопку **●** (* запись видео).

Монитор

Информация, отображаемая на мониторе во время съемки и просмотра, зависит от настроек и от характера работы фотокамеры.

По умолчанию информация отображается на экране при первом включении фотокамеры и при работе с фотокамерой; информация исчезает с экрана через несколько секунд (когда для параметра **Информация о фото** установлено значение **Авто** в пункте **Настройка монитора** (📖83)).

Режим съемки

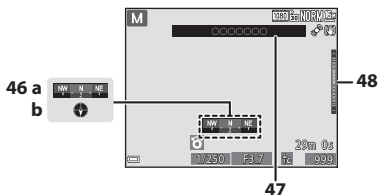
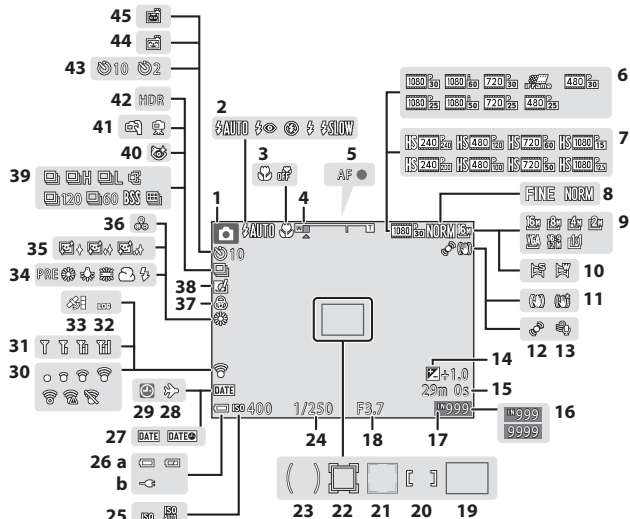

1	Режим съемки.....	22, 23
2	Режим вспышки.....	50
3	Режим макросъемки.....	54
4	Индикатор зума.....	25, 54
5	Индикатор фокусировки.....	26
6	Параметры видео (видеоролики с нормальной скоростью воспроизведения).....	80,  55
7	Параметры видео (видеоролики HS).....	80,  56
8	Качество изображ.....	62,  29
9	Размер изображения.....	62,  30
10	Простая панорама.....	37
11	Символ подавления вибраций.....	80, 83
12	Символ обнаружения движения.....	83
13	Подавл. шумов от ветра.....	80
14	Величина коррекции экспозиции.....	56, 58
15	Оставшееся время видеозаписи.....	76
16	Количество оставшихся снимков (фотографий).....	20
17	Индикатор внутренней памяти.....	20
18	Значение диафрагмы.....	27, 43
19	Зона фокусировки (АФ с обнаружением объекта).....	62, 68
20	Зона фокусировки (ручная или по центру).....	62, 71
21	Зона фокусировки (распознавание лиц, распознавание питомцев).....	38, 39, 62, 69
22	Зона фокусировки (ведение объекта).....	62,  40
23	Зона центровзвешенного замера.....	62
24	Выдержка.....	27, 43

25	Чувствительность.....	62
26	(a) Индикатор уровня заряда батареи.....	20
	(b) Индикатор подключения к сетевому зарядному устройству.....	
27	Печать даты.....	83
28	Символ пункта назначения.....	 65
29	Индикатор "Дата не установлена".....	16
30	Индикатор связи Eye-Fi.....	84
31	Индикатор связи Wi-Fi.....	93
32	Показ журнала.....	91
33	Прием информации о местоположении.....	87
34	Режим баланса белого.....	62
35	Смягчение тона кожи.....	63
36	Тон.....	57
37	Насыщенность.....	57
38	Символ быстрых эффектов.....	44, 62
39	Режим непрерывной съемки.....	62
40	Символ отслеживания моргания.....	63
41	С рук/со штатива.....	34, 35
42	Освещение сзади (HDR).....	36
43	Индикатор автоспуска.....	53
44	Таймер улыбки.....	63
45	Автоспуск для портрета питомца.....	38
	Показ компаса.....	92
46	(a) Индикатор направления.....	
	(b) Компас.....	
47	Информация о названиях географических объектов (POI).....	87
48	Индикатор экспозиции.....	46

Режим просмотра

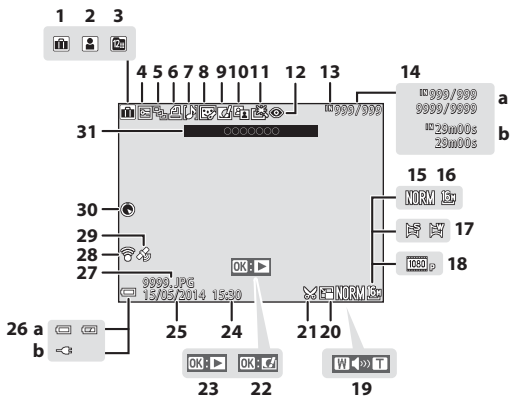

1	Символ альбома в режиме избранных снимков.....		5
2	Символ категории в режиме автосортировки.....		9
3	Символ списка по дате.....		10
4	Символ защиты.....		74, 50
5	Отображение последовательности (если выбрана настройка Отдельные снимки).....		75, 54
6	Символ задания печати.....		74, 46
7	Индикатор звуковой заметки.....		74, 52
8	Символ "глянцевого" ретуширования.....		74, 17
9	Символ быстрых эффектов.....		28, 44, 14
10	Символ D-Lighting.....		74, 15
11	Символ быстрой обработки.....		74, 15
12	Подавление эффекта "красных глаз".....		74, 16
13	Индикатор внутренней памяти.....		20
14	(a) Номер текущего кадра/ общее число кадров (b) Длина видеоролика		
15	Качество изображ.....		62, 29
16	Размер изображения.....		62, 30

17	Простая панорама.....		37
18	Параметры видео.....		80, 55
19	Индикатор громкости.....		81, 52
20	Символ уменьшения снимка.....		74, 18
21	Символ кадрирования.....		72, 19
22	Индикатор быстрых эффектов.....		28
23	Индикатор просмотра простой панорамы.....		37, 4
	Указатель воспроизведения последовательности.....		75, 11
	Индикатор воспроизведения видеоролика.....		81
24	Время записи		
25	Дата записи		
26	(a) Индикатор уровня заряда батареи.....		20
	(b) Индикатор подключения к сетевому зарядному устройству		
27	Номер и тип файла.....		96
28	Индикатор связи Eye-Fi.....		84, 77
29	Индикатор записанных данных о местонахождении.....		87
30	Показ компаса (компас).....		92
31	Информация о названиях географических объектов (POI).....		87

Основные принципы съемки и просмотра

Этап подготовки 1. Установка батареи

- 1** Откройте крышку батарейного отсека/ гнезда для карты памяти.

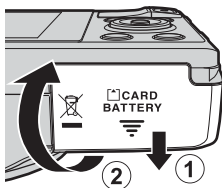

- 2** Вставьте батарею.

- Сдвиньте оранжевую защелку в направлении, показанном стрелкой (1), и до упора вставьте батарею (2).
- Если батарея вставлена правильно, она зафиксировается с отчетливым щелчком.

Защелка батареи

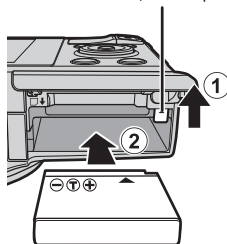

- ✓** Соблюдайте правильное положение установки батареи!

Неправильное положение батареи при установке может привести к повреждению фотокамеры.



- 3** Закройте крышку батарейного отсека/ гнезда для карты памяти.

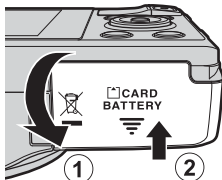

Извлечение батареи

Выключите фотокамеру. Убедитесь, что индикатор включения питания и монитор выключены, затем откройте батарейный отсек/гнездо для карты памяти. Сдвиньте оранжевую защелку в направлении, показанном стрелкой (1), чтобы извлечь батарею (2).

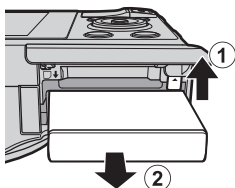

Предупреждение о высокой температуре

Сразу после использования фотокамера, батарея и карта памяти могут быть горячими.

Этап подготовки 2. Зарядка батареи

1 Подготовьте сетевое зарядное устройство, входящее в комплект фотокамеры.

Если в комплект фотокамеры входит штекер сетевого блока питания переменного тока, подключите его к вилке блока питания. Плотно прижмите штекер сетевого блока питания переменного тока* до фиксации. После подключения попытка отсоединить штекер сетевого блока питания переменного тока с применением силы может привести к повреждению изделия.

* Форма штекера зависит от страны или региона, в котором приобретена фотокамера.

Этот этап можно пропустить, если штекер сетевого блока питания переменного тока имеет постоянное соединение с зарядным устройством.

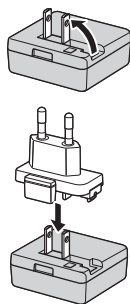

2 Проверьте, что батарея вставлена в фотокамеру, затем подсоедините фотокамеру к сетевому зарядному устройству в последовательности ①-③, показанной на рисунке.

- Не включайте фотокамеру.
- Подсоедините разъемы, соблюдая правильную ориентацию. Вставлять и извлекать разъемы следует только под прямым углом.

✓ **Примечания**

Не допускается использование других USB-кабелей, кроме UC-E21. Использование USB-кабелей, отличающихся от UC-E21, может привести к перегреву, возгоранию или поражению электрическим током.

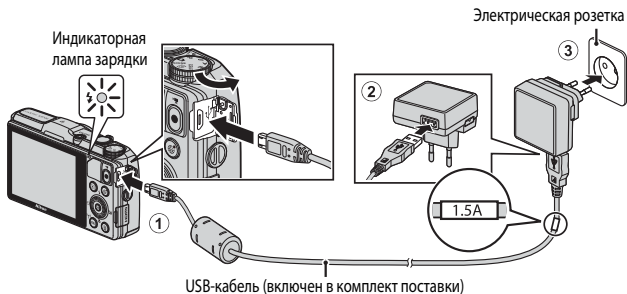

- При нормальной зарядке индикаторная лампа медленно мигает зеленым.



Индикаторная лампа зарядки	Описание
Медленно мигает (зеленым)	Батарея заряжается.
Не горит	Когда зарядка будет завершена, индикаторная лампа зарядки перестанет мигать и выключится. Для зарядки полностью разряженной батареи требуется примерно 2 часов и 20 минут.
Быстро мигает (зеленым)	<ul style="list-style-type: none"> • Температура окружающей среды не подходит для зарядки. Заряжайте батарею в помещении, при температуре от 5 °C до 35 °C. • Неправильно подсоединен USB-кабель или сетевое зарядное устройство, также возможна неисправность батареи. Отсоедините USB-кабель или отключите от сети зарядное устройство, затем выполните правильное подсоединение.

3 Отсоедините сетевое зарядное устройство от розетки, затем отсоедините USB-кабель.

Зарядка батареи. Примечания

Ни при каких обстоятельствах не используйте марку или модель сетевого блока питания, отличную от сетевого зарядного устройства EH-71P, и не используйте имеющийся в продаже сетевой блок питания USB или зарядное устройство для мобильного телефона. Несоблюдение этой меры предосторожности может привести к перегреву или повреждению фотокамеры.

Зарядка через компьютер или с помощью зарядного устройства для батареи

- Фотокамеру также можно зарядить, подключив ее к компьютеру ( 96,  75).
- Батарею можно зарядить отдельно от фотокамеры с помощью зарядного устройства MH-65 (приобретается отдельно;  97).

Этап подготовки 3. Установка карты памяти

- 1 Выключите фотокамеру и откройте крышку батарейного отсека/ гнезда для карты памяти.

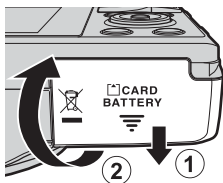

- 2 Вставьте карту памяти.
 - Вставьте карту памяти до щелчка.

Гнездо для карты памяти

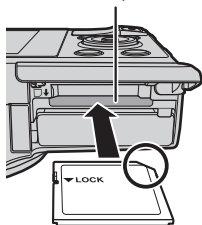

- ✓ **Соблюдайте правильное положение установки карты памяти!**

Попытка вставить карту памяти с нарушением ориентации может привести к повреждению фотокамеры или карты.



- 3 Закройте крышку батарейного отсека/ гнезда для карты памяти.

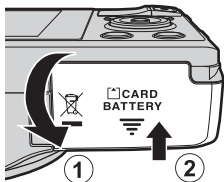

- ✓ **Форматирование карт памяти**

При первой установке в фотокамеру карты памяти, которая ранее использовалась в других устройствах, обязательно отформатируйте ее в этой фотокамере. Вставьте карту памяти в фотокамеру, нажмите кнопку **MENU** и выберите **Форматир. карточки** в меню настройки.

Извлечение карт памяти

Выключите фотокамеру. Убедитесь, что индикатор включения питания и монитор выключены, затем откройте батарейный отсек/гнездо для карты памяти.

Осторожно нажмите на карту памяти, вставленную в фотокамеру (1), чтобы извлечь ее (2).

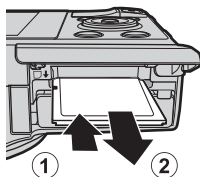

Предупреждение о высокой температуре

Сразу после использования фотокамера, батарея и карта памяти могут быть горячими.

Внутренняя память и карты памяти

Данные фотокамеры, в том числе изображения и видеоролики, можно сохранять либо в ее внутренней памяти, либо на карте памяти. Чтобы использовать внутреннюю память фотокамеры, следует сначала извлечь карту памяти.



Настройки отображения языка, даты и времени

При первом включении фотокамеры на дисплее отобразится экран выбора языка и экран настройки даты и времени для часов, встроенных в фотокамеру.

- Если выйти из этого меню, не настроив дату и время, на экране съемки будет мигать индикатор .

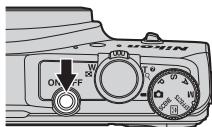
- 1** Чтобы включить фотокамеру, нажмите выключатель питания.



- 2** Нажмите кнопку мультиселектора  , выберите нужный язык и нажмите кнопку .

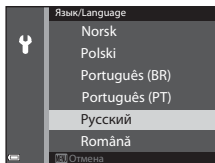

- 3** Выберите **Да** и нажмите кнопку .

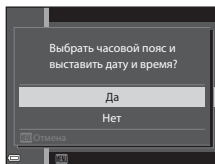

4 Выберите часовой пояс и нажмите кнопку **OK**.

- Чтобы активировать режим летнего времени, нажмите **▲**.
Если активирована функция летнего времени, на дисплее над картой появляется обозначение **☀**.

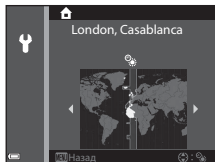

Чтобы отключить функцию летнего времени, нажмите кнопку **▼**.

5 Выберите формат даты и нажмите кнопку **OK**.

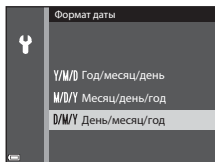

6 Задайте дату и время и нажмите кнопку **OK**.

- Выберите поле: нажмите **◀▶** (переключение между настройками **Д**, **М**, **Г**, **ч** и **м**).
- Отредактируйте дату и время: нажмите **▲▼**.
Дату и время также можно изменить вращением мультиселектора.
- Подтверждение настроек: выберите настройку **м** и нажмите кнопку **OK**.

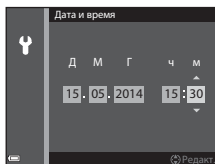

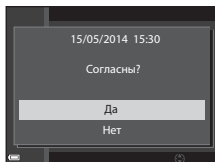

7 Выберите **Да** и нажмите кнопку **OK**.

- После завершения настройки объектив выдвигается наружу, и фотокамера переходит в режим съемки.





Изменение языковых настроек, настроек даты и времени

- Эти настройки можно изменить с помощью пунктов **Язык/Language** и **Часовой пояс и дата** в меню настройки  (📖83).
- Режим летнего времени можно активировать или отключить с помощью меню настройки , выбрав пункт **Часовой пояс и дата**, а затем – **Часовой пояс**. Если функция летнего времени активирована, часы переводятся на один час вперед; если эта функция отключена, часы переводятся на один час назад.



Батарея часов

- Часы фотокамеры питаются от встроенной резервной батарейки. Зарядка резервной батарейки осуществляется, если в фотокамеру установлена основная батарея или фотокамера подключена к дополнительному сетевому блоку питания. Эта батарейка может сохранять информацию о дате и времени в течение нескольких дней после примерно 10 часов зарядки.
- Если резервная батарейка фотокамеры разрядится, то при включении фотокамеры на дисплее отобразится меню настройки даты и времени. Задайте дату и время еще раз. Дополнительные сведения см. в пункте 3 (📖16) раздела "Настройки отображения языка, даты и времени".



Впечатывание даты съемки в снимки для печати

- Чтобы впечатать в снимки дату съемки во время съемки, воспользуйтесь пунктом **Печать даты** в меню настройки (📖83).
- Если вы хотите напечатать дату съемки при распечатке, не пользуясь настройкой **Печать даты**, используйте программу ViewNX 2 (📖98).



A series of horizontal dashed lines spanning the width of the page, intended for handwriting practice.

Пункт 1. Включение фотокамеры

1 Нажмите выключатель питания.

- Включится монитор.
- Для выключения фотокамеры еще раз нажмите выключатель питания.
- Обратите внимание: выключатель питания активируется через несколько секунд после установки батареи. Подождите несколько секунд перед тем как нажать на выключатель питания.

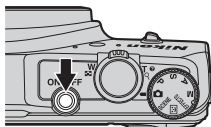

2 Проверьте индикатор уровня заряда батареи и число оставшихся кадров.

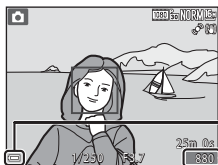

Индикатор уровня заряда батареи

Число оставшихся кадров

Индикатор уровня заряда батареи

Индикация	Описание
	Высокий уровень заряда батареи.
	Низкий уровень заряда батареи.
Батарея разряжена.	Фотокамера не выполняет съемку. Подзарядите батарею.





Число оставшихся кадров

Показано доступное количество снимков.

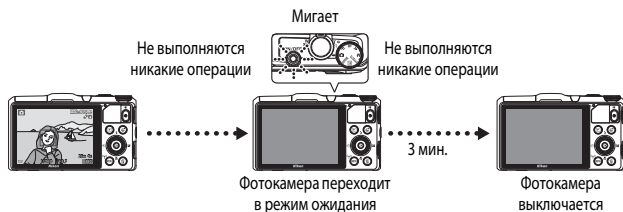
- **N** означает, что в фотокамеру не вставлена карта памяти, и снимки сохраняются во внутренней памяти.



Функция автовыключения



- Время до момента перехода фотокамеры в режим ожидания: около 1 минуты. Это время можно изменить в пункте **Авто выкл.** меню настройки (📖83).
- Когда фотокамера находится в режиме ожидания, монитор становится черным при выполнении любой из перечисленных ниже операций:
 - Нажмите выключатель питания, спусковую кнопку затвора, кнопку  или кнопку  (запись видео).
 - Поверните диск выбора режимов.
- Если к фотокамере подключено сетевое зарядное устройство, при нажатии на выключатель питания на мониторе загорается черный фон. Фотокамера выключается при нажатии на спусковую кнопку затвора, диск выбора режимов, кнопку  или кнопку  (запись видео).

Пункт 2. Выбор режима съемки

Выберите режим съемки с помощью диска выбора режимов.

- В этом примере используется режим  (Авто). Поверните диск выбора режимов в положение .

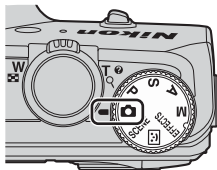

Доступные режимы съемки

	Авто режим  31
Используется в обычных условиях съемки.	
SCENE	Сюжетный режим  32
Выбираются оптимальные настройки в соответствии с заданным сюжетным режимом. Если используется автоматический выбор сюжета, фотокамера автоматически подбирает оптимальный сюжетный режим.	
	Интеллект. портрет  39
Фотокамера обнаруживает улыбающееся лицо и автоматически спускает затвор.	
EFFECTS	Специальн. эффекты  41
Во время съемки к снимкам можно применять различные эффекты.	
Режимы P, S, A, M	 43
Выбирайте эти режимы, если необходим больший контроль над выдержкой и диафрагмой.	

Пункт 3. Компоновка кадра

1 Удерживайте фотокамеру в стабильном положении.

- Пальцы и посторонние предметы не должны заслонять и касаться объектива, вспышки, лампы вспомогательной подсветки АФ, микрофона и динамика.
- При съемке в портретной ("вертикальной") ориентации вспышка должна располагаться над объективом.

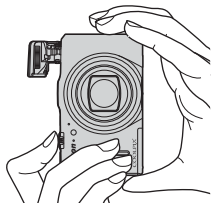
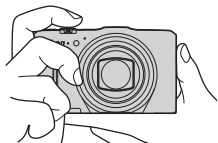

2 Скомпонуйте кадр.



Использование штатива

- Рекомендуется использовать штатив, чтобы придать фотокамере устойчивое положение, в описанных ниже условиях.
 - Съемка в условиях недостаточного освещения
 - Съемка в режиме вспышки (📖52), установленном на ⚡ (Выкл.)
 - Если используется телескопическое положение зума.
- Если во время съемки используется штатив, задайте для параметра **Фотография VR** значение **Выкл.** в меню настройки (📖83), чтобы не возникли искажения, связанные с работой этой функции.

Использование зума

При перемещении рычажка зуммирования изменяется положение объектива.

- Чтобы приблизить объект съемки: переместите в направлении **T** (телескопическое положение)
- Чтобы отдалить объект съемки и увеличить область кадра: переместите в направлении **W** (широкоугольное положение)

При выключении фотокамеры зум переходит в максимальное широкоугольное положение.

- При перемещении рычажка зуммирования в верхней части монитора отображается индикатор зума.
- Чтобы включить цифровой зум, с помощью которого можно дополнительно увеличить объект съемки (примерно в 4 раза в сравнении с максимальным оптическим увеличением), после того как будет достигнут максимальный оптический зум, переместите и удерживайте рычажок зуммирования в положении **T**.

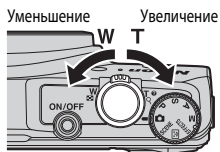

Примечания относительно цифрового зума

Индикатор зума станет синим при включении цифрового зума и станет желтым при дальнейшем увеличении зума.

- Индикатор зума синий: качество изображения не очень заметно снижено при использовании динамического точного зума.
- Индикатор зума желтый: качество изображения значительно снижено.
- Индикатор остается синим на более широкой области, а изображение имеет меньший размер.

Пункт 4. Фокусировка и съемка

1 Нажмите спусковую кнопку затвора наполовину.

- После того как выполнена фокусировка на объекте съемки, зона фокусировки, в которой находится объект съемки или индикатор фокусировки (📖7), подсвечивается зеленым (могут быть подсвечены несколько зон фокусировки).

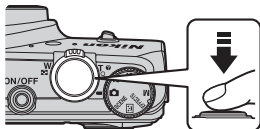



- При использовании цифрового зума фотокамера фокусируется на объекте в центре кадра, и зона фокусировки не отображается. После того как фотокамера сфокусируется, индикатор фокусировки (📖7) подсвечивается зеленым.
- Красная мигающая подсветка зоны или индикатора фокусировки указывает на то, что фотокамера не может сфокусироваться. Измените компоновку кадра и снова попробуйте нажать спусковую кнопку затвора наполовину.



2 Не отпуская палец, нажмите спусковую кнопку затвора до конца.



Спусковая кнопка затвора

<p>Нажатие наполовину</p>		<p>Чтобы задать фокусировку, выдержку и экспозицию, слегка нажмите на спусковую кнопку затвора (до точки, в которой возникнет небольшое сопротивление). Фокусировка и экспозиция остаются заблокированными, пока спусковая кнопка затвора удерживается нажатой наполовину.</p>
<p>Нажатие до конца</p>		<p>Чтобы выполнить съемку, нажмите на спусковую кнопку затвора до конца. Нажимая на спусковую кнопку затвора, не прикладывайте усилие, поскольку это может вызвать дрожание фотокамеры, и снимки могут получиться размытыми. Нажимайте кнопку плавно.</p>

Сохранение изображений и запись видеороликов. Примечания

Индикатор, показывающий количество оставшихся снимков или максимальную продолжительность видеозаписи, мигает во время записи изображений или сохранения видеоролика. **Не открывайте крышку батарейного отсека/гнезда карты памяти для извлечения батареи или карты памяти** при мигающем индикаторе. Это может привести к потере данных, повреждению фотокамеры или карты памяти.

Вспышка

- Если объект съемки плохо освещен, вспышка автоматически поднимется при нажатии спусковой кнопки затвора наполовину, когда для режима вспышки установлено значение **⚡ AUTO** (авто; настройка по умолчанию). Вспышка сработает при нажатии спусковой кнопки затвора до конца. Дополнительные сведения см. в разделе "Использование вспышки" (📖 50).

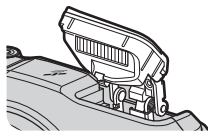

- Закройте вспышку, плавно опустив ее вниз. Если съемка не ведется, держите вспышку в закрытом состоянии.

Пункт 5. Просмотр снимков

1 Нажмите кнопку (просмотр).

- Если фотокамера выключена, ее можно включить в режиме просмотра, нажав и удерживая кнопку  (просмотр).

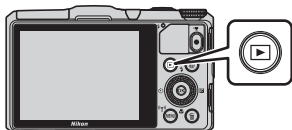

2 Выберите снимок для просмотра с помощью мультиселектора.

- Нажмите и удерживайте кнопку  для быстрой прокрутки изображений.
- Снимки также можно выбирать путем вращения мультиселектора.

- Для перехода в режим съемки нажмите кнопку  или спусковую кнопку затвора.







Показ предыдущего снимка



Показ следующего снимка



Функция быстрых эффектов. Примечания

- Если в режиме полнокадрового просмотра на экране отображается  , вы можете нажать кнопку , чтобы применить к изображению какой-либо эффект.
- Когда на экране появится экран выбора эффекта, выберите нужный эффект с помощью кнопки мультиселектора , или поворачивая мультиселектор, нажмите кнопку , затем выберите **Да** в диалоговом окне подтверждения, а затем нажмите кнопку , чтобы сохранить изображение в отдельном файле.



Дополнительные сведения см. в разделе "Быстрые эффекты: смена тона или настроения" ( 14).



Пункт 6. Удаление снимков

- 1** Нажмите кнопку , чтобы удалить снимок, отображенный на мониторе в данный момент.



- 2** Нажмите кнопку мультиселектора , выберите нужный метод удаления и нажмите кнопку .

- Чтобы вернуться обратно, не удаляя снимки, нажмите кнопку **MENU**.

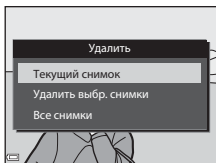

- 3** Выберите **Да** и нажмите кнопку .

- Удаленные снимки восстановить нельзя.
- Чтобы отменить операцию, выберите **Нет** и нажмите кнопку .

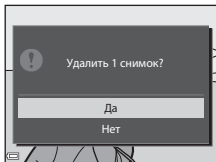

Использование экрана "Удалить выбр. снимки"

1 Кнопкой мультиселектора ◀▶ выберите снимок, который нужно удалить, затем нажмите ▲, чтобы отобразить символ 🗑️.

- Чтобы отменить выбор, нажмите ▼ для удаления символа 🗑️.
- Поверните рычажок зуммирования (📖1) в направлении T (Q), чтобы перейти в режим полнокадрового просмотра, или в направлении W (📐), чтобы перейти в режим просмотра уменьшенных изображений.

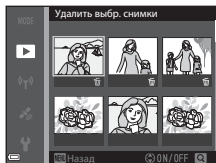

2 Добавьте 🗑️ ко всем изображениям, которые вы хотите удалить, затем нажмите кнопку ОК, чтобы подтвердить выбор.

- На экране появится диалоговое окно подтверждения. Выполните инструкции на экране.

✓ Удаление снимков в последовательности

- Если нажать кнопку 🗑️ для удаления основного снимка в режиме показа только основных снимков из последовательности (📖75), то будут удалены все снимки, включенные в последовательность, в том числе и основной снимок.
- Чтобы удалить из последовательности индивидуальные снимки, нажмите кнопку ОК. Снимки будут выведены на экран по отдельности. Используйте для их удаления кнопку 🗑️.

📎 Удаление последнего снимка в режиме съемки

В режиме съемки нажмите кнопку 🗑️, чтобы удалить последний сохраненный снимок.

Функции съемки

Режим (Авто)

Используется в обычных условиях съемки.

- Когда фотокамера обнаруживает основной объект съемки, вокруг него отображается желтая рамка (зона фокусировки) (АФ с обнаруж. объекта (кн 68)).

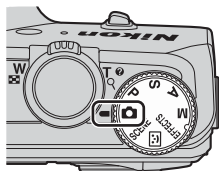

Функции, доступные в режиме (Авто)

- Режим вспышки (кн 50)
- Автоспуск (кн 53)
- Режим макросъемки (кн 54)
- Коррекция экспозиции (кн 58)
- Меню съемки (кн 61)

Сюжетный режим (съемка в соответствии с сюжетом)

После того как выбран сюжет, настройки фотокамеры автоматически оптимизируются для соответствующего сюжетного режима.

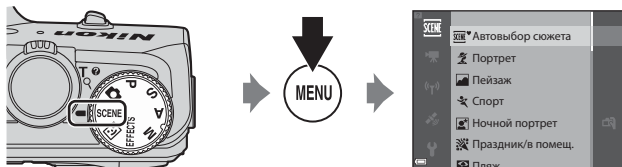

Нажмите на кнопку **MENU**, чтобы открыть сюжетное меню, и выберите сюжет с помощью мультиселектора.



Автовыбор сюжета (настройка по умолчанию) (📖33)	Ночной пейзаж (📖35) ¹
Портрет	Макро (📖35)
Пейзаж ¹	Еда (📖35)
Спорт (📖34) ²	Музей (📖36) ²
Ночной портрет (📖34)	Фейерверк (📖36) ^{1,3}
Праздник/в помещ. (📖34) ²	Черно-белая копия (📖36) ²
Пляж ²	Освещение сзади (📖36) ²
Снег ²	Простая панорама (📖37)
Закат ^{2,3}	Портрет питомца (📖38)
Сумерки/рассвет ^{1,3}	

¹ Фотокамера фокусируется на бесконечность.

² Фотокамера фокусируется на объекте в центре кадра.

³ Учитывая большую выдержку, рекомендуется использовать штатив. При использовании штатива для обеспечения устойчивости фотокамеры задайте для параметра **Фотография VR** значение **Выкл.** в меню настройки (📖83).











Просмотр описания (справочной информации) каждого сюжета



Выберите сюжет и переместите рычажок зуммирования () в направлении **T** () , чтобы прочитать описание этого сюжета. Для возвращения на исходный экран снова поверните рычажок зуммирования в положение **T** () .

Полезные советы и примечания

Автовыбор сюжета

- Наведите фотокамеру на объект съемки. Фотокамера автоматически выберет оптимальный сюжетный режим из приведенного ниже списка и скорректирует настройки съемки.

	Портрет (макросъемка портретов одного или двух человек)
	Портрет (съемка трех или более человек или композиции с большой площадью фона)
	Пейзаж
	Ночной портрет (макросъемка портретов одного или двух человек)
	Ночной портрет (съемка трех или более человек или композиции с большой площадью фона)
	Ночной пейзаж
	Макро
	Освещение сзади (съемка объектов помимо людей)
	Освещение сзади (для портретной съемки)
	Другие сюжеты

- Зона фокусировки зависит от компоновки кадра. Обнаружив лицо, фотокамера фокусируется на нем (69).
- В некоторых условиях съемки фотокамере иногда не удается выбрать нужный вам сюжетный режим. Если это произошло, переключитесь в режим  (Авто) или выберите оптимальный сюжетный режим вручную (22).

Спорт

- При нажатии и удержании спусковой кнопки затвора выполняется непрерывная съемка приблизительно 5 кадров с частотой примерно 6,9 кадров в секунду (если задано качество изображения **Normal** и размер изображения **16x 4608 x 3456**).
- Частота кадров при непрерывной съемке может снизиться в зависимости от текущих параметров качества и размера изображения, от используемой карты памяти и от условий съемки.
- Настройки фокусировки, экспозиции и оттенка фиксируются на значениях, выбранных для первого снимка в каждой серии.



Ночной портрет

- На экране, который открывается после того как выбран режим  **Ночной портрет**, выберите **С рук** или **Со штатива**.
- **С рук** (настройка по умолчанию):
 - Когда символ  в верхнем левом углу экрана подсвечен зеленым, нажмите спусковую кнопку затвора до конца, чтобы сделать серию снимков, которые будут объединены в одно изображение и сохранены.
 - После нажатия до конца спусковой кнопки затвора удерживайте фотокамеру неподвижно до тех пор, пока на экране не появится снимок. После съемки не выключайте фотокамеру, пока на мониторе не появится экран съемки.
 - Если объект съемки переместился в процессе непрерывной съемки, изображение может получиться искаженным, смазанным или иметь перекрывающиеся участки.
- **Со штатива:**
 - После нажатия спусковой кнопки затвора до конца выполняется съемка одного снимка с длительной выдержкой.
 - Подавление вибраций отключено, независимо от значения параметра **Фотография VR** (83) в меню настройки.





Праздник/в помещ.

- Чтобы не возникли искажения, связанные с дрожанием, прочно удерживайте фотокамеру. При использовании штатива для обеспечения устойчивости фотокамеры задайте для параметра **Фотография VR** значение **Выкл.** в меню настройки (83).





Ночной пейзаж

- На экране, который открывается после того как выбран режим  **Ночной пейзаж**, выберите **С рук** или **Со штатива**.
- **С рук** (настройка по умолчанию):
 - Когда символ  в верхнем левом углу экрана подсвечен зеленым, нажмите спусковую кнопку затвора до конца, чтобы сделать серию снимков, которые будут объединены в одно изображение и сохранены.
 - После нажатия до конца спусковой кнопки затвора удерживайте фотокамеру неподвижно до тех пор, пока на экране не появится снимок. После съемки не выключайте фотокамеру, пока на мониторе не появится экран съемки.
 - Угол обзора (т.е. область, видимая в кадре) сохраненного снимка будет уже, чем изображение на мониторе в момент съемки.
- **Со штатива:**
 - После нажатия спусковой кнопки затвора до конца выполняется съемка одного снимка с медленной выдержкой.
 - Подавление вибраций отключено, независимо от значения параметра **Фотография VR**  83) в меню настройки.

Макро

- Включается режим макросъемки  54) и фотокамера автоматически выполняет зуммирование до ближайшего положения, в котором она может сфокусироваться.
- Область фокусировки можно изменить. Нажмите кнопку , затем нажмите кнопку мультиселектора  или поверните мультиселектор, чтобы переместить область фокусировки, и нажмите кнопку  для подтверждения.

Еда

- Включается режим макросъемки  54) и фотокамера автоматически выполняет зуммирование до ближайшего положения, в котором она может сфокусироваться.
- С помощью кнопки мультиселектора  можно изменить тон. Настройки оттенка сохраняются в памяти фотокамеры даже после ее выключения.
- Область фокусировки можно изменить. Нажмите кнопку , затем нажмите кнопку мультиселектора  или поверните мультиселектор, чтобы переместить область фокусировки, и нажмите кнопку  для подтверждения.



Музей

- Фотокамера выполнит до десяти снимков, пока спусковая кнопка затвора удерживается нажатой. Затем из серии снимков будет выбран и сохранен самый четкий снимок (функция BSS (выбор лучшего снимка)).
- Вспышка не срабатывает.



Фейерверк

- Выдержка фиксируется на значении, равном примерно 4 секундам.
- Зум ограничен 10 фиксированными положениями.



Черно-белая копия

- Этот режим используется совместно с режимом макросъемки (54) для съемки объектов на близком расстоянии от фотокамеры.

Освещение сзади

- Выберите  **Освещение сзади**. Затем на открывшемся экране выберите **Вкл.** или **Выкл.** для параметра **HDR** (высокого динамического диапазона), в зависимости от того, какое изображение вы хотите получить.
- **Выкл.** (настройка по умолчанию): срабатывает вспышка, чтобы объект съемки не оказался скрыт в тени.
 - При нажатии на спусковую кнопку затвора до конца выполняется съемка одного изображения.
- **Вкл.**: используется для создания снимков, в которых одновременно присутствуют и очень яркие, и очень темные участки.
 - Если нажать спусковую кнопку затвора до конца, фотокамера выполнит скоростную съемку в непрерывном режиме и сохранит следующие два снимка.
 - Объединенный снимок не в формате HDR.
 - Объединенное изображение HDR, на котором сведена к минимуму потеря деталей из-за яркого света или теней.
 - Если памяти недостаточно, сохраняется один снимок, обработанный во время съемки с помощью функции D-Lighting (74), с коррекцией темных участков.
 - После нажатия до конца спусковой кнопки затвора удерживайте фотокамеру неподвижно до тех пор, пока на экране не появится снимок. После съемки не выключайте фотокамеру, пока на мониторе не появится экран съемки.
 - Угол обзора (т.е. область, видимая в кадре) сохраненного снимка будет уже, чем изображение на мониторе в момент съемки.

Простая панорама

- На экране режима  **Простая панорама** выберите область съемки **Нормальная (180°)** или **Широкая (360°)**.
- Зум блокируется в широкоугольном положении.
- Нажмите спусковую кнопку затвора до конца и отпустите, а затем медленно перемещайте фотокамеру в горизонтальной плоскости. Съемка прекратится, когда фотокамера выполнит съемку заданного диапазона.
- В момент начала съемки фокусировка и экспозиция блокируются.
- Нажмите кнопку  во время полнокадрового просмотра снимка, чтобы автоматически прокрутить изображение.
- К изображениям, снятым с помощью этой фотокамеры в режиме "Простая панорама", неприменимы любые функции редактирования кроме кадрирования.

Дополнительные сведения см. в разделе "Использование режима "Простая панорама" (съемка и просмотр)" (2).



Печать панорамных изображений. Примечания

В зависимости от настроек принтера, печать всего изображения может быть недоступна. Кроме того, на некоторых принтерах печать таких снимков невозможна.

Портрет питомца

- Фотокамера, наведенная на кошку или собаку, распознает морду животного и фокусируется на ней. По умолчанию спуск затвора происходит автоматически в момент, когда фотокамера обнаруживает морду кошки или собаки (автоспуск для портрета питомца).
- На экране, который открывается после того как выбран режим  **Портрет питомца**, выберите **Покадровый** или **Непрерывный**.
 - **Покадровый**: при распознавании морды собаки или кошки фотокамера делает один снимок.
 - **Непрерывный**: при распознавании морды собаки или кошки фотокамера делает три снимка.

Автоспуск для портрета питомца

- Нажмите кнопку мультиселектора , чтобы изменить настройки **Автосп. для пор. пит.**.
 - : при распознавании морды собаки или кошки фотокамера выполняет автоматический спуск затвора.
 - **OFF**: фотокамера не выполняет автоматический спуск затвора, даже если обнаружена морда домашнего питомца. Нажмите спусковую кнопку затвора. Если задана настройка **OFF**, фотокамера также обнаруживает лица.
- После того как выполнены 5 снимков, для параметра **Автосп. для пор. пит.** задается значение **OFF**.
- Съемку также можно выполнить, нажав на спусковую кнопку затвора (независимо от настройки **Автосп. для пор. пит.**).

Зона фокусировки

- Обнаруженная морда животного выделяется на экране фотокамеры желтой рамкой. После фокусировки фотокамеры на морде животного, которая окружена двойной рамкой (т.е. на зоне фокусировки), двойная рамка становится зеленой. Если фотокамера не распознала ни одного домашнего питомца, фокусировка будет выполнена на объекте в центре кадра.
- В некоторых условиях съемки морды животных могут быть не распознаны, и внутри рамки оказываются другие предметы.

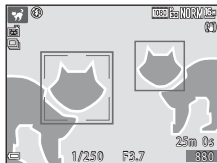

Режим интеллектуального портрета (съемка улыбающихся лиц)

Если фотокамера распознала улыбающееся лицо, съемка может быть выполнена автоматически, без нажатия на спусковую кнопку затвора (таймер улыбки (📖63)). Для смягчения тона кожи на лицах можно использовать функцию смягчения тона кожи.

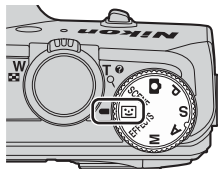

1 Скомпонуйте кадр.

- Наведите фотокамеру на лицо.

2 Дождитесь, когда объект съемки улыбнется, не нажимая спусковую кнопку затвора.

- Если фотокамера распознает улыбку на лице, выделенном двойной рамкой, затвор сработает автоматически.
- Обнаружив улыбающееся лицо, фотокамера автоматически спускает затвор.

3 Автоматическая съемка заканчивается.

- Для завершения съемки выполните одну из перечисленных ниже операций.
 - Установите **Таймер улыбки** на **Выключить**.
 - Установите диск выбора режимов на любой режим, кроме 📷 (интеллектуальный портрет).
 - Выключите фотокамеру.

✓ Режим интеллектуального портрета. Примечания

В некоторых условиях съемки фотокамера не обнаруживает лица и не распознает улыбки (📖69). Для съемки также можно нажать спусковую кнопку затвора.



Если индикатор автоспуска мигает

Если используется таймер улыбки, индикатор автоспуска начинает мигать, когда фотокамера обнаруживает лицо, и интенсивно мигает сразу же после спуска затвора.

Функции, доступные в режиме интеллектуального портрета

- Режим вспышки (📖50)
- Автоспуск (📖53)
- Коррекция экспозиции (📖58)
- Меню съемки (📖61)

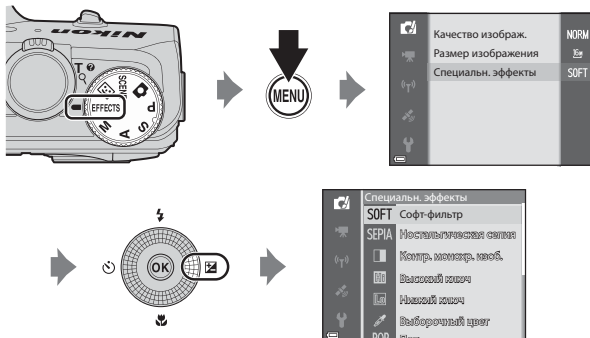

Режим "Специальн. эффекты" (применение эффектов в процессе съемки)

Во время съемки к снимкам можно применять различные эффекты.



Нажмите на кнопку **MENU**, чтобы открыть меню специальных эффектов, и выберите эффект с помощью мультиселектора.

Категория	Описание
SOFT Софт-фильтр (настройка по умолчанию)	Смягчение изображения путем легкого размытия всего снимка.
SEPIA Ностальгическая сепия	Добавление тона "сепия" и снижение контраста для создания эффекта старинной фотографии.
Контр. монохр. изоб.	Замена изображения на высококонтрастное черно-белое.
Высокий ключ	Повышение яркости всего снимка.
Низкий ключ	Затемнение всего снимка.
Выборочный цвет	Создание черно-белого снимка с сохранением единственного выбранного цвета.
POP Поп	Увеличение цветовой насыщенности всего изображения для создания яркого внешнего вида.
VI Суперяркие	Увеличение цветовой насыщенности всего изображения и увеличение контрастности.

Категория	Описание
 Кросспроцесс	Придание изображению таинственного внешнего вида, основанного на конкретном цвете.
 1 Эфф. игруш. камеры 1	Придание всему снимку желтоватого оттенка и затемнение периферийных участков.
 2 Эфф. игруш. камеры 2	Снижение цветовой насыщенности всего изображения и затемнение периферийных участков.

- Фотокамера фокусируется на объекте в центре кадра.
- Когда выбран параметр **Выборочный цвет** или **Кросспроцесс**, кнопкой мультиселектора ▲▼ выберите нужный цвет на ползунке.

Чтобы изменить настройки любой из указанных ниже функций, нажмите кнопку **OK**, чтобы завершить выбор цвета.

- Режим вспышки (📖50)
- Автоспуск (📖53)
- Режим макросъемки (📖54)
- Коррекция экспозиции (📖58)

Чтобы вернуться к экрану выбора цвета, еще раз нажмите кнопку **OK**.

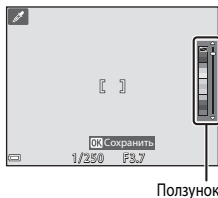

Ползунок

Режимы P, S, A, M (настройка экспозиции для съемки)

Над процессом съемки можно получить больший контроль, настраивая вручную выдержку и диафрагму. Настройки также можно отрегулировать в соответствии с условиями съемки и типами снимков.

- Вы можете выбрать метод, который фотокамера использует при выборе участка кадра для фокусировки, изменив настройку **Режим зоны АФ** (📖62).
Настройка по умолчанию: **АФ с обнаруж. объекта** (📖68).

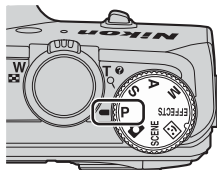

Поворотом мульти-selector выберите значение выдержки и диафрагмы.



Мульти-selector

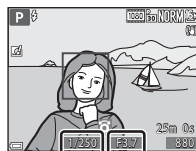

Выдержка

Значение диафрагмы

Режим экспозиции	Выдержка (📖48)	Значение диафрагмы (📖45)
P Програм. авто. режим (📖46)	Регулируется автоматически (гибкая программа активируется мульти-selectorом).	
S Авто с приор. выдерж. (📖46)	Регулируется мульти-selectorом.	Регулируется автоматически.
A Авто с приор. диафраг. (📖46)	Регулируется автоматически.	Регулируется мульти-selectorом.
M Ручной (📖46)	Корректируется мульти-selectorом, если для выбора выдержки используется ►.	Корректируется мульти-selectorом, если для выбора диафрагмы используется ►.

Использование быстрых эффектов

В режимах **P, S, A** и **M** эффекты можно применять к снятым изображениям сразу же после спуска затвора.

- Отредактированное изображение сохраняется в виде отдельного файла с другим именем.

1 Нажмите на кнопку **OK**, когда на мониторе появится изображение, снятое в режиме **P, S, A** или **M**.

- Если нажать кнопку **MENU**, или если в течение примерно пяти секунд не выполняется никаких действий, на мониторе снова появится экран съемки.
- Чтобы на мониторе не отображался экран, показанный справа, установите для параметра **Быстрые эффекты** значение **Выкл.** в меню съемки (📖 61).

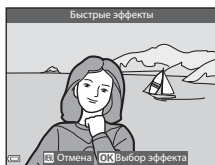

2 Нажмите кнопку мультиселектора **◀▶** или поверните его, чтобы выбрать нужный эффект, а затем нажмите кнопку **OK**.

- Переместите рычажок зуммирования (📖 1) в направлении **T** (Q), чтобы отобразить диалог подтверждения для выбранного эффекта. Для возврата к экрану выбора эффектов поверните рычажок зуммирования в направлении **W** (E).
- Чтобы выйти из меню, не сохраняя отредактированный снимок, нажмите кнопку **MENU**. Когда отобразится окно подтверждения, выберите **Да** и нажмите кнопку **OK**.
- Дополнительные сведения о тирах эффектов см. в разделе "Быстрые эффекты: смена тона или настроения" (📖 14).

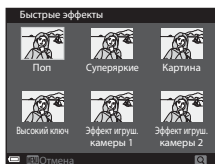

3 Выберите **Да** и нажмите кнопку **OK**.

Экспозиция

Процедура создания снимков с нужной яркостью (экспозицией) путем регулировки выдержки или диафрагмы называется "определением экспозиции".

От сочетания выдержки и диафрагмы зависит количество фонового пространства не в фокусе и динамика снимков, даже если экспозиция не меняется.

Регулировка выдержки

В режимах **S** и **M** действует диапазон от 1/2000 до 8 секунд.

Дополнительные сведения см. в разделе "Диапазон регулировки выдержки" (📖48).



Более 1/1000 с



Менее 1/30 с

Изменение значения диафрагмы

В режимах **A** и **M** диафрагму можно задать в диапазоне от $f/3.7$ до 8 (широкоугольное положение), а также в диапазоне от $f/6.4$ до 8 (телескопическое положение объектива).



Большое значение диафрагмы (малое число f)
 $f/3.7$



Малое значение диафрагмы (большое число f)
 $f/8$



Значение диафрагмы (число F) и зум

Большие диафрагмы (выражены меньшими числами f) пропускают в фотокамеру большее количество света, меньшие диафрагмы (большие числа f) – меньше.

Значение диафрагмы вариообъектива фотокамеры можно изменить в соответствии с положением зума. При зуммировании в широкоугольном и в телескопическом положениях объектива применяются значения диафрагмы $f/3.7$ и $f/6.4$.

Р (Програм. авто. режим)

Используется для автоматического управления экспозицией.

- С помощью мультиселектора можно выбрать различные сочетания выдержки и диафрагмы ("гибкая программа"), не изменяя экспозицию. Когда действует гибкая программа, в верхнем левом углу монитора, рядом с индикатором режима **P**, появляется символ гибкой программы **(Ж)**.
- Чтобы отменить гибкую программу, поворачивайте мультиселектор, пока не исчезнет символ гибкой программы **(Ж)**. При выборе другого режима съемки и при выключении фотокамеры гибкая программа также отменяется.

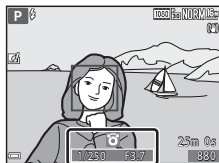

S (Авто с приор. выдерж.)

Используется для съемки движущихся объектов с маленькой выдержкой или для того, чтобы подчеркнуть движение объекта с помощью длительной выдержки.

- Настройку выдержки можно изменить путем вращения мультиселектора.

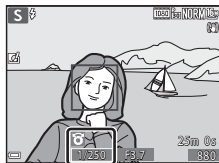

A (Авто с приор. диафраг.)

Используется для получения эффекта размытого заднего плана или для обеспечения резкости как на переднем плане, так и на заднем.

- Настройку диафрагмы можно изменить путем вращения мультиселектора.

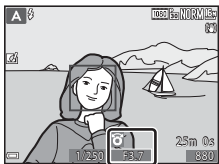

M (Ручной)

Используется для управления экспозицией в соответствии с требованиями съемки.

- При настройке диафрагмы или выдержки индикатор выдержки отображает на экране монитора отклонение от значения экспозиции, измеренного фотокамерой. Отклонение на индикаторе экспозиции отображается в единицах EV (от -2 до +2 EV с шагом 1/3 EV).
- С помощью мультиселектора (▶) выберите выдержку или диафрагму; поверните мультиселектор, чтобы скорректировать настройку.

Индикатор экспозиции

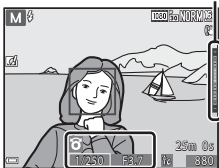





Фотосъемка. Примечания

- Если зуммирование выполняется после задания экспозиции, варианты экспозиции или значение диафрагмы могут быть изменены.
- Если объект съемки слишком темный или слишком яркий, подходящую экспозицию в некоторых случаях подобрать невозможно. В таких ситуациях мигает индикатор выдержки или индикатор диафрагмы (в режимах **P**, **S** и **A**) или загорается красная подсветка индикатора экспозиции (в режиме **M**) при нажатии наполовину кнопки спуска затвора. Измените значение выдержки или диафрагмы.

Чувствительность. Примечания

Если для параметра **Чувствительность** (62) задано значение **Авто** (настройка по умолчанию), **ISO 125–400** или **ISO 125–800**, чувствительность в режиме **M** имеет фиксированное значение ISO 125.

Функции, доступные в режимах P, S, A, M

- Режим вспышки (50)
- Автоспуск (53)
- Режим макросъемки (54)
- Креативный ползунок (55)
- Меню съемки (62)

Диапазон регулировки выдержки

Диапазон управления выдержкой зависит от значения диафрагмы или чувствительности.

Помимо этого, диапазон управления меняется при следующих настройках непрерывной съемки.

Помимо этого, диапазон управления выдержкой меняется при следующих настройках непрерывной съемки.

Непрерывный		Диапазон управления (второй)			
		Режим P	Режим S	Режим A	Режим M
Чувствительность (📖62)	Авто ¹	1/2000 - 1 с	1/2000 ² - 2 с		1/2000 - 8 с
	ISO 125–400 ¹ , ISO 125–800 ¹		1/2000 ² - 4 с		
	ISO 125, 200		1/2000 ² - 8 с		
	ISO 400, 800		1/2000 ² - 4 с		
	ISO 1600		1/2000 ² - 2 с		
	ISO 3200, 6400		1/2000 ² - 1 с		
Непрерывный (📖62)	Непрерывная В, Непрерывная Н, BSS	1/2000 ² - 1 с			
	Буфер предв. съемки	1/4000 - 1/120 с	1/4000 - 1/125 с	1/4000 - 1/120 с	1/4000 - 1/125 с
	Непр. В: 120 кадров/с				
	Непр. В: 60 кадров/с	1/4000 - 1/60 с			
	Мультикадр 16	1/4000 - 1/30 с			

¹ В режиме **M** чувствительность имеет фиксированное значение ISO 125.

² В режиме **A** максимальная выдержка неодинакова и зависит от диафрагмы. Если диафрагма задана в диапазоне от f/3.7 до 5.3 при широкоугольном положении объектива или в диапазоне от f/6.4 до 8 при телескопическом положении объектива, максимальная выдержка составляет 1/1000 секунды.

Функции, настраиваемые с помощью мультиселектора

Доступные функции зависят от режима съемки (см. ниже).

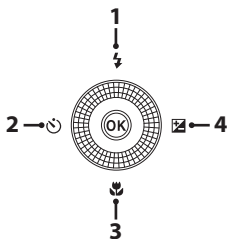

Функция		SCENE		EFFECTS	P, S, A, M
1 Режим вспышки (📖50)	✓		✓ ¹	✓	✓
2 Автоспуск (📖53)	✓		✓ ¹	✓	✓
3 Режим макросъемки (📖54)	✓		-	✓	✓
4 Креативный ползунок (Яркость (Эксп. +/-)/ Насыщенность/ Тон (📖55)	-	1	-	-	✓ ²
Коррекция экспозиции (📖58)	✓		✓	✓	-

¹ Доступность опций зависит от заданных настроек. Дополнительные сведения см. в разделе "Настройки по умолчанию" (📖59).

² Настройку Яркость (Эксп. +/-) невозможно задать в режиме **M**.

Использование вспышки

Режим вспышки можно выбрать в соответствии с условиями съемки.

- 1 Нажмите кнопку мультиселектора ▲ (⚡).

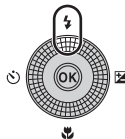

- 2 Выберите желаемый режим работы вспышки (📖52) и нажмите кнопку **OK**.

- Если настройка не применена (кнопка **OK** не нажата в течение нескольких секунд), выбор отменяется.



✓ Индикаторная лампа вспышки

- Состояние вспышки можно подтвердить, нажав спусковую кнопку затвора наполовину.
 - Горит: вспышка сработает при нажатии спусковой кнопки затвора до конца.
 - Мигает: вспышка заряжается. Фотокамера не может выполнять съемку.
 - Не горит: вспышка не сработает в момент съемки.
- При низком уровне заряда батареи монитор выключается в процессе зарядки вспышки.

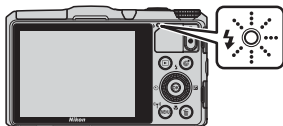

Перевод вспышки в рабочее положение

При нажатии спусковой кнопки затвора наполовину вспышка автоматически поднимается, если условия съемки требуют использования вспышки.

- Автоматическая вспышка (⚡ AUTO авто, ⚡👁 авт. реж. с ум. эф. "кр. глаз" или ⚡ SLOW медленная синхронизация): при низком уровне освещения вспышка автоматически поднимается при нажатии спусковой кнопки затвора наполовину.

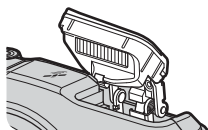

Фотокамера определяет,

будет или не будет использована вспышка в соответствии с яркостью освещения объекта съемки и используемыми настройками.

- (Выкл.): вспышка не поднимается даже при нажатии спусковой кнопки затвора наполовину. Фотокамера может выполнять съемку без вспышки.
- ⚡👁 - уменьшение эффекта "красных глаз", ⚡ - заполняющая вспышка/стандартная вспышка: в процессе съемки вспышка поднимается при нажатии спусковой кнопки затвора наполовину.

Закрытие вспышки

Если вспышка не используется, осторожно опустите ее вниз до щелчка.

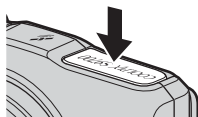

Доступные режимы вспышки

AUTO Авто

Вспышка срабатывает, если это необходимо, например, при слабой освещенности.

- Символ режима вспышки на экране съемки отображается только на короткое время, после того как задана настройка.
- Недоступно в режимах съемки **P**, **S**, **A** и **M** и в некоторых сюжетных режимах.



Авт. реж. с ум. эф. "кр. глаз"/Подавл. эфф. "кр. глаз"

Уменьшение эффекта "красных глаз" на портрете за счет срабатывания вспышки.

- Подавление эффекта "красных глаз" действует в режимах съемки **P**, **S**, **A** и **M**; вспышка срабатывает для каждого снимка.



Выкл.

Вспышка не срабатывает.

- Рекомендуется использовать штатив, чтобы придать фотокамере устойчивое положение в условиях слабой освещенности.



Заполняющая вспышка/Стандартная вспышка

Вспышка срабатывает при съемке каждого снимка.

- Обозначение **Стандартная вспышка** отображается в режимах съемки **P**, **S**, **A** и **M**.



Медленная синхронизация

Эта настройка подходит для портретной съемки с фоновыми деталями в вечернее или в ночное время.

Вспышка срабатывает при необходимости для освещения основного объекта съемки, а благодаря длительной выдержке на снимке фиксируется слабо освещенный фон.

- Недоступно в режимах съемки **S** и **A** и в некоторых сюжетных режимах.



Настройка режима вспышки

- Эта настройка может быть доступна не во всех режимах съемки.
- В режимах съемки **P**, **S**, **A** и **M** настройка будет сохранена в памяти фотокамеры даже после ее выключения.



Авт. реж. с ум. эф. "кр. глаз"/Подавл. эфф. "кр. глаз"

Предварительные вспышки с низкой интенсивностью, предшествующие основной вспышке, уменьшают эффект "красных глаз". Если при сохранении снимка фотокамера обнаруживает "красные глаза", перед сохранением изображения соответствующая область обрабатывается для уменьшения эффекта "красных глаз".

Во время съемки обращайте внимание на следующие аспекты:

- С учетом предварительных вспышек, съемка происходит через небольшой промежуток времени после нажатия на спусковую кнопку затвора.
- Сохранение снимков может занять больше времени, чем обычно.
- Уменьшение эффекта "красных глаз" не всегда позволяет добиться нужного результата.
- В некоторых ситуациях коррекция эффекта "красных глаз" может быть применена к тем участкам изображения, на которых это не требуется. Если это происходит, выберите другой режим работы вспышки и повторите съемку.

Использование автоспуска

В фотокамере предусмотрен автоспуск, который дает команду на спуск затвора примерно через 10 секунд или 2 секунды после нажатия на спусковую кнопку затвора.

При использовании штатива для обеспечения устойчивости фотокамеры задайте для параметра **Фотография VR** значение **Выкл.** в меню настройки (📖83).

1 Нажмите кнопку мультиселектора ◀ (⏻).

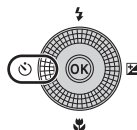

2 Выберите ⏻ 10s или ⏻ 2s, затем нажмите кнопку OK.

- ⏻ 10s (10 секунд): для съемки на мероприятиях, например, на свадьбах.
- ⏻ 2s (2 секунды): используется для стабилизации фотокамеры.
- Если настройка не применена (кнопка OK не нажата в течение нескольких секунд), выбор отменяется.
- Если в сюжетном режиме задан режим съемки **Портрет питомца**, отображается символ 🐾 ("Автосп. для пор. пит.") (📖38). Автоспуск использовать нельзя.

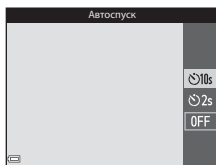

3 Скомпонуйте кадр и нажмите спусковую кнопку затвора наполовину.

- Будут заданы фокусировка и экспозиция.

4 Нажмите спусковую кнопку затвора до конца.

- Начинается обратный отсчет. Индикатор автоспуска мигает, а затем горит непрерывно примерно в течение одной секунды до момента спуска затвора.
- При срабатывании затвора автоспуск переходит в положение **OFF**.
- Чтобы остановить обратный отсчет, еще раз нажмите на спусковую кнопку затвора.

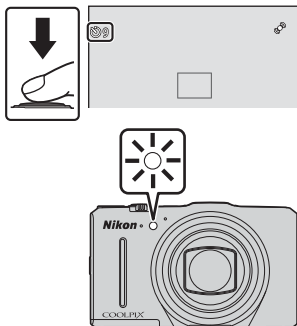

Использование режима макросъемки

Макросъемка используется для съемки близко расположенных объектов.

- 1 Нажмите кнопку мультиселектора ▼ (🌿).

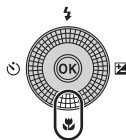

- 2 Выберите ON и нажмите кнопку OK.

- Если настройка не применена (кнопка OK не нажата в течение нескольких секунд), выбор отменяется.

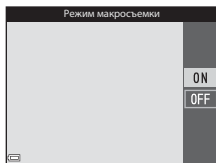

- 3 Переведите рычажок зуммирования в положение, где символ 🌿 и индикатор зуммирования подсвечены зеленым.



- Если выбрано положение зума, где индикатор зума подсвечен зеленым, фотокамера может сфокусироваться на объектах съемки, находящихся примерно в 10 см от объектива. Если выбрано положение зума, обозначенное символом ▲, фотокамера может сфокусироваться на объектах съемки, находящихся примерно в 1 см от объектива.

✓ Использование вспышки. Примечания

Вспышка может не освещать полностью объекты съемки, находящиеся на расстоянии менее 50 см.

📎 Настройка режима макросъемки

- Эта настройка может быть доступна не во всех режимах съемки.
- В режимах съемки **P**, **S**, **A** и **M** настройка будет сохранена в памяти фотокамеры даже после ее выключения.

Регулировка яркости (коррекция экспозиции), насыщенности и тона (креативный ползунок)

Если задан режим съемки **P**, **S**, **A** или **M**, креативный ползунок можно использовать для настройки яркости (коррекции экспозиции), насыщенности и тона снимков.



Работа с креативным ползунком

1 Нажмите кнопку мультиселектора ► (⊕).

- В режиме **M** с помощью ► выберите  (креативный ползунок) и нажмите на кнопку **OK**.



2 Выберите элемент для настройки и выполните настройку.

- ◀▶: выбор элемента.
 - : "Регулировка яркости (коррекция экспозиции)" (📖56)
 - : "Регулировка насыщенности (настройка насыщения)" (📖57)
 - : "Регулировка тона (регулировка баланса белого)" (📖57)

- ▲▼ или вращение: Ползунок перемещается. Эффект можно отрегулировать при одновременном подтверждении результатов на мониторе.
- Чтобы отменить результаты использования креативного ползунка, выберите **R** и нажмите кнопку **OK**.



3 После завершения регулировки выберите **X** и нажмите кнопку **OK**.

- Если нажата кнопка **OK** (кроме случая, когда выбран параметр **R**) или в пункте 2 нажата спусковая кнопка затвора, выбранный эффект будет применен с заданной интенсивностью. После применения эффекта фотокамера возвращается к экрану съемки.

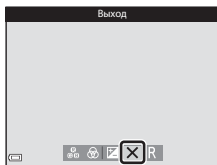

Настройки креативного ползунка

Настройки яркости (Exp. +/-), насыщенности и тона сохраняются в памяти фотокамеры даже после ее выключения.

Регулировка яркости (коррекция экспозиции)

Регулировка общей яркости изображения.

- Чтобы сделать изображение более ярким, выберите положительную (+) величину.
- Чтобы сделать изображение более темным, выберите отрицательную (-) величину.



✓ **Коррекция экспозиции. Примечания**

Настройка яркости (коррекция экспозиции) недоступна в режиме **M**.

📎 **Использование гистограммы**

Гистограмма – это график распределения тонов на снимке. Она используется в качестве справки при коррекции экспозиции и съемке без вспышки.

- По горизонтальной оси показана яркость пикселей; более темные тона находятся слева, а более светлые – справа. По вертикальной оси показано число пикселей.
- Увеличение коррекции экспозиции смещает распределение тонов вправо, а уменьшение смещает распределение тонов влево.

Регулировка насыщенности (настройка насыщенения)

Регулировка общей насыщенности изображения.

- Общая насыщенность изображения увеличивается по мере перемещения ползунка вверх.
Общая насыщенность изображения уменьшается по мере перемещения ползунка вниз.

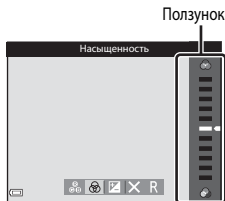

Регулировка тона (регулировка баланса белого)

Регулировка общей насыщенности изображения.

- По мере перемещения ползунка вверх изображение становится более красным. По мере перемещения ползунка вниз изображение становится более синим.

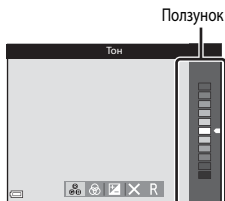

Регулировка баланса белого. Примечания

Эта настройка не может быть изменена, если используются определенные настройки других функций.

Регулировка яркости (коррекция экспозиции)

Если для съемки задан режим  (Авто), сюжетный режим, режим интеллектуального портрета или режим специальных эффектов, вы можете настроить яркость (коррекцию экспозиции).

- 1 Нажмите кнопку мультиселектора ► .

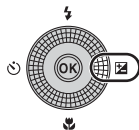

- 2 Выберите значение коррекции экспозиции и нажмите кнопку **OK**.

- Чтобы сделать изображение более ярким, выберите положительную (+) величину.
- Чтобы сделать изображение более темным, выберите отрицательную (-) величину.
- Коррекция экспозиции применяется, даже если кнопка **OK** не нажата.

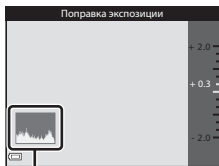

Гистограмма

Величина коррекции экспозиции

- Если выбран сюжетный режим **Фейерверк** ()36), коррекцию экспозиции использовать нельзя.
- Если вспышка используется при заданной коррекции экспозиции, коррекция применяется и к фоновой экспозиции, и к выходной мощности вспышки.

Настройки по умолчанию

Ниже представлены настройки, используемые по умолчанию в каждом режиме съемки.

Режим съемки	Вспышка (📖50)	Автоспуск (📖53)	Макросъемка (📖54)	Креативный ползунок (📖55)
P, S, A, M	📖	OFF	OFF	Выкл

Режим съемки	Вспышка (📖50)	Автоспуск (📖53)	Макросъемка (📖54)	Коррекция экспозиции (📖58)
📷 (Авто)	⚡ AUTO	OFF	OFF	0.0
👤 (интеллектуальный портрет)	⚡ AUTO ¹	OFF ²	OFF ³	0.0
EFFECTS (специальн. эффекты)	📖	OFF	OFF	0.0

Режим съемки	Вспышка (📖50)	Автоспуск (📖53)	Макросъемка (📖54)	Коррекция экспозиции (📖58)
SCENE				
📖 (автовыбор сюжета)	⚡ AUTO ⁴	OFF	OFF ⁵	0.0
👤 (портрет)	⚡ 👁	OFF	OFF ³	0.0
🏞 (пейзаж)	📖 ³	OFF	OFF ³	0.0
🏃 (спорт)	📖 ³	OFF ³	OFF ³	0.0
🌃 (ночной портрет)	⚡ 👁 ³	OFF	OFF ³	0.0
🎉 (праздник/в помещ.)	⚡ 👁 ⁶	OFF	OFF ³	0.0
🏖 (пляж)	⚡ AUTO	OFF	OFF ³	0.0
❄ (снег)	⚡ AUTO	OFF	OFF ³	0.0
🌅 (закат)	📖 ³	OFF	OFF ³	0.0
🌆 (сумерки/рассвет)	📖 ³	OFF	OFF ³	0.0
🏠 (ночной пейзаж)	📖 ³	OFF	OFF ³	0.0
🌸 (макро)	📖	OFF	ON ³	0.0
🍴 (еда)	📖 ³	OFF	ON ³	0.0
🏛 (музей)	📖 ³	OFF	OFF	0.0

Режим съемки	Вспышка (📖50)	Автоспуск (📖53)	Макросъемка (📖54)	Коррекция экспозиции (📖58)
⚙️ (фейерверк)	📷 ³	OFF ³	OFF ³	0.0 ³
🖼️ (черно-белая копия)	📷	OFF	OFF	0.0
🏠 (освещение сзади)	⚡ ⁷ /📷 ⁷	OFF	OFF ³	0.0
🏞️ (простая панорама)	📷 ³	OFF ³	OFF ³	0.0
🐾 (портрет питомца)	📷 ³	📷 ⁸	OFF	0.0

- 1 Нельзя использовать, если для параметра **Отслеж. моргания** установлено значение **Вкл.**, или если **Таймер улыбки** установлен на **Вкл. (непрерывный)** или на **Вкл. (BSS)**.
- 2 Можно использовать, если **Таймер улыбки** установлен на **Выключить**.
- 3 Эту настройку нельзя изменить.
- 4 Фотокамера автоматически выбирает режим вспышки, подходящий для выбранного ею сюжета. 📷 (Выкл.) можно выбрать вручную.
- 5 Изменить нельзя. Фотокамера переходит в режим макросъемки при выборе 📷.
- 6 Может произойти автоматическое переключение на медленную синхронизацию и режим вспышки с уменьшением эффекта "красных глаз".
- 7 Работа вспышки фиксируется в режиме ⚡ (заполняющая вспышка), когда функция **HDR** установлена на **Выкл.**, и в режиме 📷 (Выкл.), когда функция **HDR** установлена на **Вкл.**
- 8 Автоспуск использовать нельзя. Настройку "Автосп. для пор. пит." можно включить или отключить (📖38).

Функции, которые можно настроить с помощью кнопки MENU (меню съемки)

Перечисленные ниже настройки можно изменить, нажав кнопку **MENU** во время съемки (📖4).

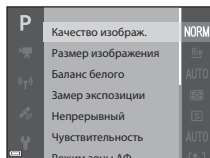
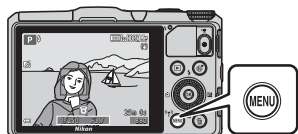

Доступные функции зависят от режима съемки (см. ниже).





Функция		SCENE ²		EFFECTS	P, S, A, M
Качество изображ. ¹	✓	✓	✓	✓	✓
Размер изображения ¹	✓	✓	✓	✓	✓
Баланс белого	-	-	-	-	✓
Замер экспозиции	-	-	-	-	✓
Непрерывный	-	-	-	-	✓
Чувствительность	-	-	-	-	✓
Режим зоны АФ	-	-	-	-	✓
Режим автофокуса	-	-	-	-	✓
Быстрые эффекты	-	-	-	-	✓
Просмотр руч. экспоз.	-	-	-	-	✓
Смягчение тона кожи	-	-	✓	-	-
Таймер улыбки	-	-	✓	-	-
Отслеж. моргания	-	-	✓	-	-

¹ Настройка также применяется к другим режимам съемки (кроме сюжетного режима **Простая панорама**).

² Дополнительные настройки доступны в некоторых сюжетных режимах. Дополнительные сведения см. в разделе "Полезные советы и примечания" (📖33).

Параметры, доступные в меню съемки

Функция	Описание	
Качество изображ.	Задание качества изображения (степени сжатия), которое будет использоваться при сохранении. • Настройка по умолчанию: Normal	 29
Размер изображения	Задание размера изображения, который будет использоваться при сохранении. • Настройка по умолчанию: 16:9 4608 x 3456	 30
Баланс белого	Регулировка баланса белого с учетом погодных условий и освещенности для более естественной передачи цвета на снимках. • Настройка по умолчанию: Авто	 31
Замер экспозиции	Выбор метода измерения яркости объекта фотокамерой. • Настройка по умолчанию: Матричный	 33
Непрерывный	Выбор однократного или непрерывного способа съемки. • Настройка по умолчанию: Покадровый	 34
Чувствительность	Настройка чувствительности фотокамеры к свету. • Настройка по умолчанию: Авто Если выбрана настройка Авто , и чувствительность увеличивается, во время съемки на мониторе появляется обозначение ISO .	 37
Режим зоны АФ	Задание метода выбора зоны фокусировки фотокамеры, используемой при автофокусировке. • Настройка по умолчанию: АФ с обнаруж. объекта ( 68)	 38
Режим автофокуса	Задание метода фокусировки фотокамеры. • Настройка по умолчанию: Предвар. фокусировка	 41
Быстрые эффекты	Включение и выключение функции быстрых эффектов ( 44). • Настройка по умолчанию: Вкл.	 41
Просмотр руч. экспоз.	Здесь можно задать, следует ли отображать изменения яркости на экране съемки при переводе экспозиции в режим М (ручной). • Настройка по умолчанию: Вкл.	 42

Функция	Описание	
Смягчение тона кожи	Выбор интенсивности смягчения тона кожи на снимках. <ul style="list-style-type: none"> • Настройка по умолчанию: Средний уровень 	 43
Таймер улыбки	Выбор или отмена выбора автоматического срабатывания затвора, когда фотокамера распознает улыбку на лице человека. <ul style="list-style-type: none"> • Настройка по умолчанию: Вкл. (покадровый) 	 44
Отслеж. моргания	Фотокамера автоматически выполняет спуск затвора дважды при каждом снимке и сохраняет то изображение, на котором глаза открыты. <ul style="list-style-type: none"> • Настройка по умолчанию: Выкл. 	 45

Функции, которые невозможно использовать одновременно

Некоторые функции нельзя применять одновременно с некоторыми настройками меню.

Функции ограниченного применения	Функция	Описание
Режим вспышки	Непрерывный (📖62)	Если задана настройка, отличающаяся от Покадровый , вспышку использовать нельзя.
	Отслеж. моргания (📖63)	Если функция Отслеж. моргания настроена на Вкл. , вспышку использовать нельзя.
Автоспуск	Таймер улыбки (📖63)	Если выбрана функция Таймер улыбки , автоспуск использовать нельзя.
	Режим зоны АФ (📖62)	Если выбрана функция Ведение объекта , автоспуск использовать нельзя.
Режим макросъемки	Режим зоны АФ (📖62)	Если выбрана функция Ведение объекта , макросъемку использовать нельзя.
Качество изображ.	Непрерывный (📖62)	Если заданы настройки Буфер предв. съемки , Непр. В: 120 кадров/с , Непр. В: 60 кадров/с или Мультикадр 16 , устанавливается фиксированное значение Normal .
Размер изображения	Непрерывный (📖62)	<p>Размер изображения получает нижеуказанные фиксированные значения (в зависимости от настроек непрерывной съемки):</p> <ul style="list-style-type: none"> Буфер предв. съемки: $\frac{1}{4}$ (размер изображения: 1280 x 960 пикселей). Непр. В: 120 кадров/с: $\frac{1}{4}$ 640 x 480 Непр. В: 60 кадров/с: $\frac{1}{4}$ (размер изображения: 1280 x 960 пикселей). Мультикадр 16: $\frac{1}{5}$ (размер изображения: 2560 x 1920 пикселей).

Функции ограниченного применения	Функция	Описание
Баланс белого	Тон (с использованием креативного ползунка) (📖55)	Если тон настраивается с использованием креативного ползунка, Баланс белого в меню съемки настроить нельзя. Чтобы настроить Баланс белого , выберите R на экране настройки креативного ползунка, чтобы переустановить настройки яркости, насыщенности и тона.
Непрерывный	Автоспуск (📖53)	Если автоспуск используется совместно с функцией Буфер предв. съемки , для режима Непрерывный выбирается опция Покадровый
Чувствительность	Непрерывный (📖62)	Если выбраны функции Буфер предв. съемки , Непр. В: 120 кадров/с , Непр. В: 60 кадров/с или Мультикадр 16 , настройка Чувствительность автоматически регулируется в соответствии с яркостью.
Режим зоны АФ	Баланс белого (📖62)	Если выбрана настройка, отличающаяся от Авто для параметра Баланс белого в режиме АФ с обнаруж. объекта , фотокамера не определяет основной объект съемки.
Быстрые эффекты	Непрерывный (📖62)	Функцию быстрых эффектов нельзя применять к снимкам в режиме непрерывной съемки.
Таймер улыбки	Отслеж. моргания (📖63)	Если для параметра Отслеж. моргания задано значение Вкл. , Таймер улыбки использует настройку Вкл. (покадровый) в режимах Вкл. (непрерывный) и Вкл. (BSS) .
Отслеж. моргания	Таймер улыбки (📖63)	Если для параметра Таймер улыбки задано значение Вкл. (непрерывный) или Вкл. (BSS) , для функции Отслеж. моргания выбирается значение Выкл.

Функции ограниченного применения	Функция	Описание
Настройка монитора	Быстрые эффекты (📖62)	Если для параметра Быстрые эффекты задано значение Вкл. , изображение появляется на мониторе после съемки каждого кадра, независимо от настройки Просмотр снимка .
Печать даты	Непрерывный (📖62)	Если заданы функции Непрерывная В , Непрерывная Н , Буфер предв. съемки , Непр. В: 120 кадров/с , Непр. В: 60 кадров/с или BSS , дату и время нельзя впечатать в снимки.
	Таймер улыбки (📖63)	Если для параметра Таймер улыбки задано значение Вкл. (непрерывный) или Вкл. (BSS) , дату и время невозможно впечатать на снимки.
	Отслеж. моргания (📖63)	Если функция Отслеж. моргания установлена на Вкл. , дату и время нельзя впечатать в снимки.
Фотография VR	Режим вспышки (📖50)	Если вспышка срабатывает, когда выбрано Вкл. (гибрид) , функция Фотография VR действует с использованием настройки Вкл.
	Автоспуск (📖53)	Если автоспуск используется совместно с функцией Вкл. (гибрид) , для режима Фотография VR выбирается опция Вкл.
	Непрерывный (📖62)	Если режим Непрерывный применяется к любой настройке, кроме Покадровый , когда выбрано Вкл. (гибрид) , для режима Фотография VR выбирается опция Вкл.
	Чувствительность (📖62)	Если параметр Чувствительность установлен на Авто с фикс. диап. или ISO 400 или выше, когда выбрано Вкл. (гибрид) , для режима Фотография VR выбирается опция Вкл.
	Обнаруж. движения (📖83)	Когда параметр Обнаруж. движения установлен на Авто и при этом выбрано Вкл. (гибрид) , функция Фотография VR действует с использованием настройки Вкл.

Функции ограниченного применения	Функция	Описание
Обнаруж. движения	Режим вспышки (📖50)	При срабатывании вспышки режим Обнаруж. движения отключается.
	Непрерывный (📖62)	Когда выбраны функции Буфер предв. съемки , Непр. В: 120 кадров/с , Непр. В: 60 кадров/с или Мультикадр 16 , режим Обнаруж. движения отключается.
	Чувствительность (📖62)	Если Чувствительность настроена на любое значение, кроме Авто , то режим Обнаруж. движения отключается.
Предуп. о закр. глаз	Непрерывный (📖62)	Когда используется какая-либо настройка, кроме Покадровый , функция Предуп. о закр. глаз отключается.
Цифровой зум	Непрерывный (📖62)	Если включена функция Мультикадр 16 , цифровой зум использовать нельзя.
	Режим зоны АФ (📖62)	Если включена функция Ведение объекта , цифровой зум использовать нельзя.
Звук затвора	Непрерывный (📖62)	Когда используется какая-либо настройка, кроме Покадровый , звук срабатывания затвора отключается.

✓ Цифровой зум. Примечания

- Цифровой зум доступен не во всех режимах съемки и совместим не со всеми настройками (🔗71).
- Если используется цифровой зум, фокусировка выполняется по центру кадра.

Фокусировка

Зона фокусировки неодинакова и зависит от режима съемки.

Использование функции "АФ с обнаруж. объекта"

В автоматическом режиме, или если **Режим зоны АФ** (📖 62) в режимах **P, S, A** или **M** зафиксирован на значении **АФ с обнаруж. объекта**, фотокамера выполняет фокусировку как описано ниже.

- Когда фотокамера обнаруживает основной объект съемки, вокруг него отображается желтая рамка (зона фокусировки). Если обнаружено лицо, фотокамера автоматически отдает ему приоритет при фокусировке. Если кнопка спуска затвора нажата наполовину, зона фокусировки, находящаяся в фокусе, подсвечивается зеленым.

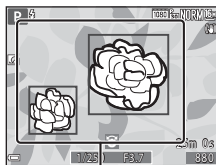

Зоны фокусировки

- При нажатии спусковой кнопки затвора наполовину, если основного объекта не обнаружено, фотокамера автоматически выбирает одну или несколько зон фокусировки (не более 9 зон), в которых объект находится ближе всего к фотокамере. Когда объект оказывается в фокусе, зоны фокусировки, находящиеся в фокусе, подсвечиваются зеленым.

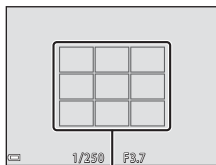

Зоны фокусировки

✓ Использование функции "АФ с обнаруж. объекта". Примечания

- В зависимости от условий съемки, фотокамера выбирает различные объекты в качестве основных.
- При некоторых настройках **Баланс белого** основной объект съемки может быть не обнаружен.
- В следующих ситуациях фотокамера может неправильно распознать основной объект съемки:
 - Если объект съемки очень темный или яркий.
 - Если на основном объекте съемки отсутствуют четко выраженные цвета.
 - Если при компоновке кадра основной объект съемки оказывается у края монитора.
 - Если основной объект съемки состоит из нескольких одинаковых сегментов.

Использование функции распознавания лиц

В указанных ниже режимах съемки фотокамера автоматически фокусируется на лицах с помощью функции распознавания лиц.

- **Автовыбор сюжета**, сюжетный режим **Портрет** или **Ночной портрет** (📖32)
- Режим интеллектуального портрета (📖39)
- Если для параметра **Режим зоны АФ** (📖62) в режиме **P, S, A** или **M** (📖43) задано значение **Приоритет лица**.

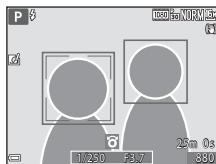

Если фотокамера обнаруживает несколько лиц, лицо, на котором она фокусируется, окружается двойной рамкой, а другие лица – одинарными рамками.

Если кнопка спуска затвора нажата наполовину, и лица не обнаружены:

- В режиме **Автовыбор сюжета** зона фокусировки меняется в соответствии с сюжетом.
- В сюжетных режимах **Портрет** и **Ночной портрет** и в режиме интеллектуального портрета фотокамера фокусируется по центру кадра.
- В режимах **P, S, A** и **M** фотокамера выбирает зону фокусировки, в которой объект съемки находится к ней ближе всего.

✓ Распознавание лиц. Примечания

- Способность фотокамеры распознавать лица зависит от различных факторов, включая направление, в котором обращены лица.
- Фотокамера может не распознать лица в следующих ситуациях:
 - если лица частично скрыты солнцезащитными очками или другими предметами;
 - если лица занимают в кадре слишком много или слишком мало места.

📎 Распознавание лиц при видеозаписи

Если для параметра **Режим зоны АФ** (📖80) в меню видео задано значение **Приоритет лица**, во время видеозаписи фотокамера фокусируется на лицах.

Если при нажатии кнопки (🔴) запись видео) фотокамера не распознала ни одного лица, фокусировка будет выполнена по центру кадра.

Использование функции смягчения тона кожи

В момент спуска затвора при использовании одного из перечисленных ниже режимов съемки фотокамера обнаруживает лица и обрабатывает изображение, смягчая тон кожи (не более чем на 3 лицах).

- Режим интеллектуального портрета (📖39)
 - Интенсивность смягчения тона кожи можно корректировать.
- **Автовыбор сюжета**, сюжетный режим **Портрет** или **Ночной портрет** (📖32)

Функции редактирования, например, **Смягчение тона кожи** можно применять к сохраненным снимкам в режиме **"Глянцевое" ретушир.** (📖74) даже после съемки.

✔ Смягчение тона кожи. Примечания

- Сохранение снимков после съемки может занять больше времени.
- В некоторых условиях съемки функция смягчения тона кожи может не давать нужный результат и применяться к фрагментам снимка, на которых лица отсутствуют.

Объекты съемки, к которым не может быть применена автофокусировка

В описанных ниже ситуациях фокусировка может давать неожиданные результаты.

В указанных ниже редких случаях, несмотря на то что зона фокусировки или индикатор фокусировки подсвечены зеленым, объект может оказаться не в фокусе:

- объект съемки очень темный;
- объекты в кадре резко контрастируют друг с другом (например, солнце находится позади объекта съемки, и объект сильно затемнен);
- объект съемки не контрастирует с фоном (например, при съемке человека в белой рубашке на фоне белой стены);
- на разных расстояниях от фотокамеры расположено несколько объектов (например, животное, загороженное прутьями клетки);
- объекты, состоящие из нескольких одинаковых сегментов (жалюзи, здания с окнами одинаковой формы, расположенными в несколько рядов, и т. п.);
- объект съемки быстро движется.

В описанных выше ситуациях несколько раз попробуйте нажать спусковую кнопку затвора наполовину, чтобы изменить фокусировку, или сфокусируйтесь на другом объекте, который находится на таком же расстоянии от фотокамеры, что и желаемый объект съемки, и используйте блокировку фокусировки (📖71).

Блокировка фокусировки

Съемка с блокировкой фокусировки рекомендуется, если фотокамера не активирует зону фокусировки, в которой находится желаемый объект съемки.

1 Задайте для параметра **Режим зоны АФ** значение **Центр** (📖61).

- **Режим зоны АФ** можно задать, если выбран режим съемки **P**, **S**, **A** или **M**.

2 Расположите объект по центру кадра и нажмите спусковую кнопку затвора наполовину.

- Убедитесь, что зона фокусировки подсвечена зеленым.
- Фокусировка и экспозиция будут заблокированы.

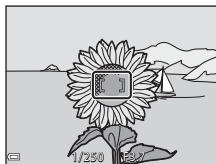

3 Не отпуская кнопку, измените композицию кадра.

- Проследите за тем, чтобы расстояние между фотокамерой и объектом съемки не изменялось.

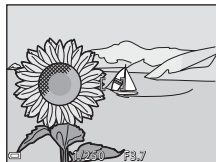

4 Нажмите спусковую кнопку затвора до конца, чтобы выполнить съемку.



Функции просмотра

Увеличение при просмотре

Поверните рычажок зуммирования в направлении **T (Q)** в режиме полнокадрового просмотра (📖28), чтобы увеличить изображение.

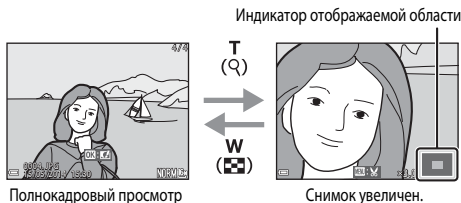

- Поверните рычажок зуммирования в направлении **W (📐)** или **T (Q)**, чтобы изменить масштаб.
- Чтобы просмотреть другую область изображения, нажмите кнопку мультиселектора ▲▼◀▶.
- При просмотре снимка, снятого с использованием функции распознавания лиц или питомцев, фотокамера увеличивает область лица, распознанного во время съемки (за исключением изображений, снятых с применением функций непрерывной съемки). Чтобы увеличить область снимка, в которой нет лиц, скорректируйте масштаб и нажмите ▲▼◀▶.
- Если масштаб просматриваемого снимка был изменен, нажмите кнопку **OK** для возврата в режим полнокадрового просмотра.



Кадрирование снимков

В режиме просмотра изображения с измененным масштабом нажмите кнопку **MENU**, чтобы кадрировать снимок и сохранить в отдельном файле только видимую на экране область изображения (👁️19).

Просмотр уменьшенных изображений, отображение календаря

Поверните рычажок зуммирования в направлении **W** (📏) в режиме полнокадрового просмотра (📖28), чтобы выбрать режим просмотра уменьшенных изображений.



Полнокадровый просмотр



Просмотр уменьшенных изображений



Просмотр календаря

- Чтобы изменить количество отображаемых на экране уменьшенных изображений, поверните рычажок зуммирования в направлении **W** (📏) или **T** (🔍).
- В режиме просмотра уменьшенных изображений нажмите кнопку мультиселектора ▲▼◀▶ или поверните его, чтобы выбрать изображение, а затем нажмите кнопку **OK** для полнокадрового просмотра изображения.
- В режиме просмотра календаря нажмите кнопку мультиселектора ▲▼◀▶ или поверните его, чтобы выбрать дату, а затем нажмите кнопку **OK** для просмотра снимков, снятых в этот день.

✓ **Просмотр календаря**





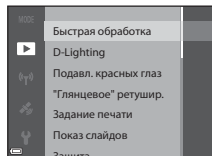
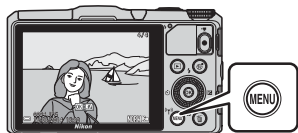

Снимкам, сделанным, когда на фотокамере не была настроена дата, будет присвоена дата создания "1 января 2014 г."

Функции, настраиваемые с помощью кнопки MENU (меню просмотра)

В режиме полнокадрового просмотра или просмотра уменьшенных изображений можно конфигурировать описанные ниже операции меню, нажав кнопку **MENU** (📖4).



Функция	Описание	📖
Быстрая обработка *	Создание обработанных изображений с повышенным контрастом и насыщенностью.	👓15
D-Lighting *	Создание копий снимков с повышенной яркостью и контрастом путем увеличения яркости темных участков снимка.	👓15
Подавл. красных глаз *	Подавление эффекта "красных глаз", возникающего при использовании вспышки.	👓16
"Глянцевое" ретушир. *	Распознавание лиц на снимках и их "глянцевое" ретуширование.	👓17
Задание печати	Выбор изображений для печати и количества копий каждого изображения.	👓46
Показ слайдов	Просмотр изображений в формате автоматического слайд-шоу.	👓49
Защита	Защита выбранных снимков от случайного удаления.	👓50
Повернуть снимок	Поворот показанного изображения до вертикальной или горизонтальной ориентации.	👓51
Уменьшить снимок *	Создание уменьшенных копий изображений.	👓18
Звуковая заметка	Запись звуковых заметок, прикрепляемых к изображениям, с помощью микрофонов фотокамеры.	👓52
Копирование	Копирование снимков с карты памяти во внутреннюю память фотокамеры и наоборот.	👓53

Функция	Описание	
Свойства отобр. послед.	<p>Можно задать показ только основного изображения из последовательности, снятой в режиме непрерывной съемки, или показ последовательности в виде индивидуальных изображений.</p> <ul style="list-style-type: none"> Если выбран показ только основного изображения, нажмите кнопку , чтобы увидеть каждое изображение, входящее в последовательность. Нажмите кнопку мультиселектора  для возврата в режим показа основного изображения. 	 54
Выбрать основн. снимок	Выбор другого основного снимка из нескольких изображений, составляющих последовательность.	 54
Избранные снимки	<p>Добавление снимков в альбом. Данный параметр не отображается в режиме избранных снимков.</p>	 5
Удалить из избранных	<p>Удаление снимков из альбома. Данный параметр отображается только в режиме избранных снимков.</p>	 7

* Отредактированные изображения сохраняются в виде отдельных файлов. Некоторые изображения редактировать нельзя.

Запись и просмотр видеороликов

Запись видеороликов

1 Информация, отображаемая на экране съемки.

- Проверьте доступное время для видеозаписи.
- Если параметр **Информация о фото** в пункте **Настройка монитора** (📖 83) меню настройки установлен на **Кадр видео+авто**, то зону, которая будет видима в видеоролике можно подтвердить до начала записи видеоролика.



Оставшееся время видеозаписи

2 Нажмите кнопку запись видео), чтобы начать запись видеоролика.

- Зона автофокусировки неодинакова и зависит от настройки **Режим зоны АФ** (📖 80). По умолчанию задано значение **Приоритет лица**.
- Нажмите кнопку мультиселектора , чтобы приостановить запись, затем нажмите кнопку мультиселектора , чтобы продолжить запись (за исключением случаев, когда функции **iFrame 720/30p** или **iFrame 720/25p** или "Видеоролик HS" выбраны в меню **Параметры видео**). Запись автоматически прекращается, если она была приостановлена больше чем на примерно 5 минут.

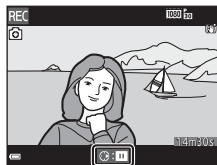
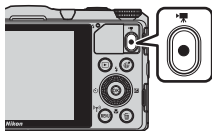

3 Чтобы остановить запись, нажмите кнопку запись видео) еще раз.

✓ Максимальная длина видеоролика

Размер файлов с видеороликами не может превышать 4 Гб или 29 минут, даже если на карте памяти достаточно свободного места для сохранения более продолжительной видеозаписи.

- Максимальная продолжительность записи одного видеоролика отображается на экране съемки.
- Запись может прекратиться до достижения этих предельных значений, если повышается температура фотокамеры.
- Фактическая длина записываемого видеоролика зависит от содержания видеозаписи, от перемещений объекта съемки и от типа карты памяти.

✓ Сохранение изображений и запись видеороликов. Примечания

Индикатор, показывающий количество оставшихся снимков или максимальную продолжительность видеозаписи, мигает во время записи изображений или сохранения видеоролика. **Не открывайте крышку батарейного отсека/гнезда карты памяти для извлечения батареи или карты памяти** при мигающем индикаторе. Это может привести к потере данных, повреждению фотокамеры или карты памяти.

✓ Запись видеороликов. Примечания

- Для записи видеороликов рекомендуются карты памяти, имеющие класс скорости SD не ниже 6 (UHS-29). Если используется карта памяти с меньшим классом скорости, запись видеоролика может внезапно прерываться.
- Если используется внутренняя память фотокамеры, сохранение видеозаписей может занять некоторое время.
- В зависимости от размера файла с видеороликом, сохранение видеоролика во внутреннюю память или копирование с карты памяти во внутреннюю память может оказаться невозможным.
- Если применяется цифровой зум, качество изображения может ухудшиться.
- На записи могут сохраняться звуки управления зуммированием, а также звуковые сигналы зуммирования, перемещения объектива в процессе автофокусировки, подавления вибраций и управления диафрагмой при изменении яркости.
- При видеозаписи на мониторе могут наблюдаться описанные ниже дефекты изображения. Эти дефекты сохраняются в записанных видеороликах.
 - При освещении лампами дневного света, ртутными или натриевыми лампами на изображении могут появляться полосы.
 - Объекты, быстро движущиеся из одного края кадра в другой, например, движущийся поезд или машина, могут искажаться.
 - При панорамном движении фотокамеры изображение на заснятом видеоролике может полностью искажаться.
 - При перемещении фотокамеры могут возникать остаточные изображения источников света или других ярких участков.
- В зависимости от расстояния до объекта съемки и интенсивности зума, при видеозаписи и просмотре на предметах с однородной поверхностью (тканях, жалюзи и т. д.) могут появляться цветные полосы (интерференция, муар и т. д.). Это происходит при взаимном наложении поверхности объекта съемки и сетки датчика изображения и не является неисправностью.

Подавление вибраций во время видеозаписи. Примечания

- Если функция **Видео VR** (📖80) в меню видео установлена на **Вкл. (гибрид)**, угол обзора (т. е. область, видимая в кадре) при записи видео сужается.
- Если для стабилизации фотокамеры при съемке используется штатив, установите функцию **Видео VR** на **Выкл.**, чтобы не возникли искажения, связанные с работой этой функции.

Температура фотокамеры

- Фотокамера может нагреться, если съемка видеороликов выполняется в течение длительного времени, или фотокамера используется при высокой температуре окружающей среды.
- Если во время видеозаписи внутренние элементы фотокамеры нагреваются слишком сильно, запись автоматически прекращается.
Будет показано время, остающееся до момента прекращения записи (⏱10s).
После прекращения записи фотокамера выключится.
Выключите фотокамеру и не включайте ее, пока она не остынет.



Автофокус. Примечания

Возможна некорректная работа автофокусировки (📖70). Если это произошло, попробуйте выполнить следующие действия:

1. Выберите следующие значения параметров: **Центр** для **Режим зоны АФ** и **Покадровая АФ** для **Режим автофокуса** в меню видео (настройка по умолчанию) до начала записи видеоролика.
2. Наведите фотокамеру на другой объект, расположенный на таком же расстоянии от фотокамеры, как и нужный объект съемки, таким образом, чтобы он располагался в центре кадра, затем нажмите кнопку  (📹 запись видео), чтобы начать съемку, а затем измените компоновку кадра.





Сохранение фотографий в процессе записи видеороликов

Если в процессе съемки видеоролика нажать до конца спусковую кнопку затвора, один кадр будет сохранен в виде фотографии. Запись видеоролика продолжается одновременно с сохранением фотографии.

-  отображается в верхней части монитора. Если отображается , фотографию сохранить нельзя.
- Размер сохраняемых фотографий совпадает с размером, заданным в настройке **Параметры видео** (📖80).



Сохранение фотографий в процессе видеозаписи. Примечания

- Фотографии нельзя сохранять в процессе записи видеоролика в описанных далее ситуациях.
 - Запись видеоролика приостановлена
 - На запись видеоролика осталось менее пяти секунд
 - Если для параметра **Параметры видео** задано значение  **1080/60i**,  **1080/50i**,  **480/30p**,  **480/25p** или "Видеоролик HS"
- Кадры видеоролика, при съемке которых было выполнено сохранение фотографии, возможно, не будут воспроизводиться плавно.
- В записанном видеоролике может быть слышен звук, сопровождающий нажатие спусковой кнопки затвора.
- Если фотокамера перемещается во время нажатия спусковой кнопки затвора, изображение может получиться смазанным.

Функции, настраиваемые с помощью кнопки MENU (меню видео)

Перейдите в режим съемки → кнопка MENU → символ меню  → кнопка OK

Настройки меню, перечисленные ниже, можно регулировать.

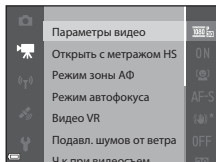

Функция	Описание	
Параметры видео	<p>Выберите тип видеоролика. Задайте нормальную скорость или HS (высокую скорость) для записи видеороликов с возможностью просмотра в замедленном или ускоренном темпе.</p> <ul style="list-style-type: none"> Настройка по умолчанию:  1080/30p  1080/25p 	 55
Открыть с метражом HS	<p>Настройка начала записи видео HS с повышенной или нормальной скоростью.</p> <ul style="list-style-type: none"> Настройка по умолчанию: Вкл. 	 59
Режим зоны АФ	<p>Определение метода, которым фотокамера выбирает зону фокусировки для автофокуса в режиме съемки видео.</p> <ul style="list-style-type: none"> Настройка по умолчанию: Приоритет лица 	 59
Режим автофокуса	<p>Можно либо задать режим Покадровая АФ, в котором фокус блокируется в момент начала видеозаписи, либо режим Непрерывный АФ, в котором фокусировка выполняется непрерывно в процессе видеозаписи.</p> <ul style="list-style-type: none"> Настройка по умолчанию: Покадровая АФ 	 60
Видео VR	<p>Выбор настройки подавления вибраций при записи видеороликов.</p> <ul style="list-style-type: none"> Настройка по умолчанию: Вкл. (гибрид) 	 61
Подавл. шумов от ветра	<p>Укажите, нужно ли во время съемки видео подавлять шум ветра.</p> <ul style="list-style-type: none"> Настройка по умолчанию: Выкл. 	 62
Ч.к.при видеосъем.	<p>Выберите частоту кадров для записи видео.</p>	 62

Просмотр видеороликов

Чтобы перейти в режим просмотра, нажмите кнопку .

Видеоролики помечены символом параметров видео .

Для воспроизведения видеоролика нажмите кнопку .

- Для регулировки громкости используется рычажок зуммирования .

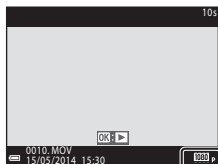

Параметры видео



Индикатор громкости

Функции, доступные в режиме просмотра

Для перемотки вперед или назад используйте мультиселектор.

Кнопки управления просмотром отображены в верхней части монитора.

Перечисленные ниже операции можно выполнить, выбрав с помощью кнопки мультиселектора ◀▶ нужный элемент управления, а затем нажав кнопку ОК.



Функция	Символ	Описание
Обратная перемотка	◀	Для обратной перемотки видеоролика удерживайте нажатой кнопку ОК.
Перемотка вперед	▶	Для перемотки вперед удерживайте нажатой кнопку ОК.
Пауза	⏸	Остановка просмотра. В режиме паузы могут быть выполнены перечисленные ниже операции.
		 Покадровая обратная перемотка видеоролика. Для непрерывной обратной перемотки удерживайте нажатой кнопку ОК.*
		 Покадровая перемотка видеоролика вперед. Для непрерывной перемотки вперед удерживайте нажатой кнопку ОК.*
		 Возобновление просмотра.
		 Выделение и сохранение в отдельном файле фрагмента видеозаписи.
	 Выделение одного кадра видеозаписи и сохранение в формате снимка.	
Конец	■	Возврат в режим полнокадрового просмотра.

* Перемотку видеоролика вперед или назад можно также осуществлять путем вращения мультиселектора.

Удаление видеороликов

Чтобы удалить видеоролик, выберите его в режиме полнокадрового просмотра (📖28) или в режиме просмотра уменьшенных изображений (📖73), а затем нажмите кнопку 🗑 (📖29).







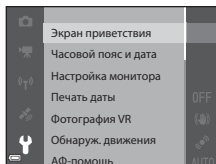

Общие настройки фотокамеры









Функции, настраиваемые с помощью кнопки MENU (меню настройки)

Нажмите кнопку **MENU** → символ меню  (настройка) → кнопка 

Настройки меню, перечисленные ниже, можно конфигурировать.



Функция	Описание	
Экран приветствия	Позволяет выбрать – отображать или не отображать экран приветствия на мониторе при включении фотокамеры.	 63
Часовой пояс и дата	Настройка часов фотокамеры.	 64
Настройка монитора	Позволяет настроить экраны информации о снимке и показа изображений после съемки, а также яркость монитора.	 66
Печать даты	Впечатывание даты и времени съемки.	 68
Фотография VR	Выбор настройки подавления вибраций, которая будет использоваться при съемке фотографий.	 69
Обнаруж. движения	Позволяет выбрать или отменить выбор автоматического уменьшения выдержки для уменьшения смазывания изображения, вызванного дрожанием фотокамеры, при обнаружении движения во время съемки фотографий.	 70
АФ-помощь	Включение или отключение вспомогательной подсветки АФ.	 70
Цифровой зум	Включение или выключение цифрового зума.	 71
Настройка звука	Корректировка звуковых настроек.	 72
Авто выкл.	Установка периода времени, после истечения которого монитор выключается для уменьшения энергопотребления.	 72

Функция	Описание	
Форматир. памяти/ Форматир. карточки	Форматирование внутренней памяти или карты памяти.	 73
Язык/Language	Изменение языка экранных сообщений фотокамеры.	 74
Настройки ТВ	Задание настроек соединения с ТВ.	 74
Зарядка от ПК	Выбор или отмена выбора зарядки батареи фотокамеры при подключении фотокамеры к компьютеру.	 75
Предуп. о закр. глаз	Выбор или отмена выбора обнаружения закрытых глаз при съемке людей в режиме распознавания лиц.	 76
Загрузка Eye-Fi	Активация или блокировка функции отправки изображений на компьютер с использованием карты Eye-Fi.	 77
Сброс всех знач.	Восстановление стандартных настроек фотокамеры, действующих по умолчанию.	 78
Версия прошивки	Отображение текущей версии прошивки фотокамеры.	 78

Использование функций информации о местоположении/Показ карт

Начало записи информации о местоположении



Фотокамера принимает сигналы от спутников, получает информацию о текущем времени и местоположении.

На создаваемые снимки можно записать информацию о местоположении (широте и долготе).

Активация функций информации о местоположении

Нажмите кнопку **MENU** → символ меню  (функции информации о местоположении) → Парам. дан. о местоп. → кнопка **OK**

Прежде чем использовать функции информации о местоположении, правильно настройте параметр **Часовой пояс и дата** (83).

- 1 С помощью кнопки мультиселектора   выберите **Запись дан. о местоп.** и нажмите на кнопку **OK**.

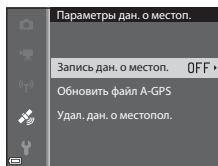

- 2 Выберите **Вкл.** и нажмите кнопку **OK**.

- Принимаются сигналы от спутников, и начинается позиционирование.

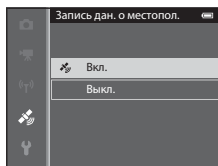

- 3 Нажмите кнопку **MENU**.

- Фотокамера возвратится к экрану съемки.
- Чтобы принимались сигналы от спутников, фотокамера должна находиться под открытым небом.



Функции информации о местоположении. Примечания

- Перед использованием функций информации о местоположении прочитайте раздел «Важные сведения» Использование данных о местоположении (GPS/ГЛОНАСС, электронный компас). Примечания» (📖xi).
- Если позиционирование выполняется в первый раз, сразу же после замены батареи, а также если позиционирование было недоступно в течение длительного времени, для получения информации о местоположении требуется несколько минут.
- Положение спутников постоянно меняется. В зависимости от времени и места нахождения вы, возможно, не сможете определить местоположение или местоположение будет определено с задержкой. Чтобы использовать функции информации о местоположении, пользуйтесь фотокамерой на открытом пространстве, без каких-либо препятствий, расположенных в воздухе. Эффективность приема сигналов выше, если антенна (📖1) обращена к небу.
- В описанных ниже ситуациях блокировка или отражение сигналов может нарушать качество и точность позиционирования.
 - Внутри зданий и подземных сооружений.
 - В пространстве между высотными зданиями.
 - Под эстакадами.
 - В туннелях.
 - Вблизи высоковольтных ЛЭП.
 - Между деревьями.
- Мобильный телефон, работающий в диапазоне 1,5 ГГц вблизи фотокамеры, может нарушить позиционирование.
- Если в процессе позиционирования фотокамера перемещается, не кладите ее в металлический чехол. Позиционирование невозможно, если фотокамера накрыта металлическими предметами.
- Если имеется существенное расхождение между спутниковыми сигналами, отклонение может достигать нескольких сотен метров.
- При позиционировании обращайте внимание на окружающую обстановку.
- Время и дата съемки, отображаемые в режиме просмотра снимков, записываются в соответствии с настройкой внутренних часов фотокамеры, которая действовала в момент съемки. Время, полученное вместе с информацией о местоположении и записанное на снимках, на фотокамере не отображается.
- Информация о местоположении, полученная для первого кадра, будет записана для серии снимков, снятых в режиме непрерывной съемки.



Разрядка батареи во время записи информации о местоположении. Запись журнала

- Если для параметра **Запись дан. о местоп.** задано значение **Вкл.**, функции записи информации о местоположении продолжают действовать в течение заданного периода времени (прибл. 6 часов, в том числе и после выключения фотокамеры). Кроме этого, функции записи информации о местоположении и записи журнала продолжают действовать во время записи журнала (📖91) даже после выключения фотокамеры.
- Если для параметра **Запись дан. о местоп.** задано значение **Вкл.** или выполняется запись журналов, батарея фотокамеры разряжается быстрее, чем в обычных условиях.



Индикатор приема информации о местоположении. Информация о географических объектах (POI)

- Статус приема информации о местоположении можно проверить на экране съемки.
 - : сигналы принимаются от четырех или более спутников, местоположение определяется. Информация о местоположении записывается на снимке.
 - : сигналы принимаются от трех спутников, местоположение определяется. Информация о местоположении записывается на снимке.
 - : сигналы от спутников принимаются, но определить местоположение невозможно. Информация о местоположении не записывается на снимке.
 - : сигналы от спутника не принимаются, и определить местоположение невозможно. Информация о местоположении не записывается на снимке.
- Информация POI - это информация о названиях географических объектов и другие сведения.
 - Если в меню функций информации о местоположении (91) для параметра **Отобразить POI** в пункте **Точки интереса (POI)** задано значение **Вкл.**, во время съемки будет показана информация о ближайшем географическом объекте.
 - Если для параметра **Встроить POI** задано значение **Вкл.**, во время съемки возможна запись информации о местоположении.
 - Если во время съемки на снимке была записана информация о местоположении, эта информация будет показана при условии, что во время просмотра для параметра **Отобразить POI** задано значение **Вкл.**
- Информация о местоположении, возможно, не будет показана (это зависит от настройки **Уровень детализации**, заданной в пункте **Точки интереса (POI)**). Кроме этого, названия конкретных географических объектов, возможно, не зарегистрированы или отличаются.

Информация о названиях географических объектов (информация POI)

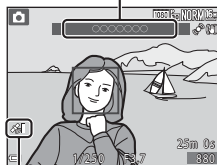

Прием информации о местоположении



Изображения, записанные с информацией о местоположении

- Если на снимках сохранена информация о местоположении (8), во время просмотра они помечаются символом .
- Информацию о местоположении, записанную на снимке, можно проверить на карте с помощью программы ViewNX 2 после переноса изображения на компьютер (98).
- Фактическое место съемки может отличаться от информации о местоположении, записанной в файле изображения, по причине неточности информации о местоположении и различий в используемой геодезической системе.
- Информацию о местоположении и информацию POI, записанную на снимках, можно стереть с помощью функции **Удал. дан. о местопол.** меню **Парам. дан. о местоп.** (91). Восстановить удаленную информацию невозможно.

Показ карт

Текущее местоположение или место съемки изображения можно вывести на экран, используя внутреннюю картографическую информацию фотокамеры.

Чтобы открыть карту, нажмите на кнопку  (карта) в режиме съемки или в режиме просмотра.

- Карты не отображаются во время зарядки фотокамеры от сетевого зарядного устройства.



В режиме съемки

Чтобы вывести на экран информацию о текущем местоположении, нажмите на кнопку  (карта) в режиме съемки. При этом для параметра

Запись дан. о местоп. в пункте **Парам. дан. о местоп.** в меню функций информации о местоположении должно быть задано значение **Вкл.**

- Чтобы вывести на экран текущее местоположение, требуется заранее получить информацию о местоположении.
- Воспользуйтесь рычажком зуммирования, чтобы изменить масштаб карты (**W** /  // **T** / ).
- Для перемещения по карте используйте мультиселектор.
- Нажмите на кнопку **OK**, чтобы выполнить описанные ниже операции.
 - **Центрир. по текущ. местопол.:** отображение текущего местоположения по центру карты.
 - **Сохранить местоположение:** выберите место на карте и сохраните его, нажав на кнопку **OK**.
 - **Центрир. по сохр. местополож.:** перемещение центра карты к сохраненному местоположению (90). Сохраненное местоположение можно отменить.
- Когда объектив фотокамеры обращен вниз, на экране показан компас. Компас отображается, даже если для параметра **Отображение компаса** в меню функций информации о местоположении задано значение **Выкл.**



✓ Показ карты

- Показанную на экране карту невозможно развернуть. Доступен только режим показа карты "Север вверху" (север в верхней части экрана).
- Масштаб показа карты не одинаков и зависит от страны.
- Если в режиме съемки для параметра **Запись дан. о местоп.** в пункте **Парам. дан. о местоп.** в меню функций информации о местоположении задано значение **Выкл.**, или если позиционирование невозможно, будет показана карта мира, причем по центру будет показан регион, заданный в подпункте **Часовой пояс** пункта **Часовой пояс и дата** в меню настройки (☞83), или та карта, которая была показана последней.

В режиме просмотра

Если выбрано изображение, на котором показано обозначение 📍 в режиме полнокадрового просмотра, и нажата кнопка 🗺️ (карта), на экране будет показано место съемки.

- Чтобы открыть карту и получить информацию о месте съемки, на просматриваемом изображении должна быть записана информация о местоположении.
- Воспользуйтесь рычажком зуммирования, чтобы изменить масштаб карты (W 🗻) / T (Q)).
- Для перемещения по карте используйте мультиселектор.



Информация о названиях географических объектов (☞87)



- Если нажата кнопка OK, можно выбрать другое изображение. В режиме показа уменьшенных изображений отображаются только снимки, на которых записана информация о местоположении.

- Нажмите на кнопку **OK** в режиме показа уменьшенных изображений, чтобы выполнить описанные ниже операции.
 - **Прокрутка карты:** возврат к экрану показа карты.
 - **Сохранить местоположение:** сохранение места съемки изображения в статусе местоположения.
 - **Центрир. по сохр. местополож.:** перемещение центра карты к сохраненному местоположению (**OK**). Сохраненное местоположение можно отменить.
- На карте место съемки и приблизительное направление обозначены символом  ( обозначает север); выбранное изображение выделено желтой подсветкой.
- Выберите снимок кнопкой мультиселектора .
- Переместите рычажок зуммирования в направлении **T** () , чтобы увеличить изображение. Для возврата к экрану карты поверните рычажок зуммирования в направлении **W** ().

Место съемки и направление

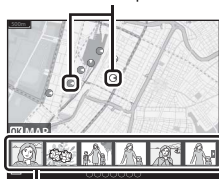



Просмотр уменьшенных изображений



Сохранение местоположения. Примечания

Можно сохранить не более 30 местоположений.

- Если выбрана опция **Центрир. по сохр. местополож.**, карта прокручивается до местоположения, ближайшего к центру экрана.
- Используйте для перемещения к другим сохраненным местоположениям мультиселектор ()
- Чтобы отменить местоположение, нажмите .
- После нажатия на кнопку **OK** на мониторе появляется предыдущий экран.





Функции, которые можно настроить с помощью кнопки MENU (меню функций информации о местоположении)



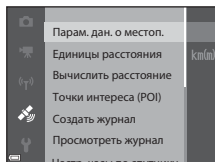

Нажмите кнопку **MENU** → символ меню  (функции информации о местоположении) → кнопка 

Настройки меню, перечисленные ниже, можно регулировать.

- Также меню функций информации о местоположении можно открыть, открыв карту и нажав на кнопку **MENU**.



Функция	Описание	
Парам. дан. о местоп.	Активация функций информации о местоположении. Для обновления файла A-GPS перейдите на следующий веб-сайт: http://nikonimglib.com/agps3/ <ul style="list-style-type: none"> • Настройка по умолчанию: <ul style="list-style-type: none"> - Запись дан. о местоп.: Выкл. 	 79
Единицы расстояния	Задание единиц измерения для карты. <ul style="list-style-type: none"> • Настройка по умолчанию: км (м) 	 80
Вычислить расстояние	Расчет линейного расстояния от текущего места нахождения до места съемки конкретного снимка или между местами съемки двух конкретных снимков.	 81
Точки интереса (POI)	Задание настроек для POI (информации о географических объектах). <ul style="list-style-type: none"> • Настройка по умолчанию: <ul style="list-style-type: none"> - Встроить POI: Выкл. - Отобразить POI: Выкл. - Уровень детализации: Уровень 6 (детальный) 	 82
Создать журнал	Задание настроек для записи журнала информации о местоположении. Данные журнала можно удалить или сохранить на карту памяти. <ul style="list-style-type: none"> • Настройка по умолчанию: <ul style="list-style-type: none"> - Интервал журнала: 15 секунд - Начать журнал: Занос. данн. в жур. 24 ч 	 83

Функция	Описание	
Просмотреть журнал	Проверка или удаление данных журнала, сохраненных на карте памяти.	 85
Настр. часы по спутнику	Настройка даты и времени на внутренних часах фотокамеры с использованием сигналов, принимаемых от спутников.	 86
Электронный компас	Задание режима показа электронного компаса. Электронный компас можно открыть на экране фотокамеры и откалибровать, если его показания неточны. <ul style="list-style-type: none"> • Настройка по умолчанию: <ul style="list-style-type: none"> - Отображение компаса: Выкл. 	 87

Использование функций Wi-Fi (беспроводной сети LAN)

Функции, выполняемые с помощью Wi-Fi

Установив программное обеспечение "Wireless Mobile Utility" на смарт-устройство, работающее на платформе Android OS или iOS, и подключив его к фотокамере, вы сможете выполнять описанные ниже операции.

Take Photos (Фотосъемка)

Фотосъемку можно выполнять, используя два метода, описанные ниже.

- Нажмите на кнопку спуска затвора фотокамеры и сохраните снимки на смарт-устройстве.
- Используйте смарт-устройство для дистанционного* спуска затвора и сохраните снимки на смарт-устройстве.

* В режиме дистанционного управления на фотокамере нельзя выполнять никакие операции.

View Photos (Просмотр снимков)

Вы можете копировать снимки, сохраненные на карте памяти фотокамеры, на смарт-устройство и просматривать их на смарт-устройстве.

Установка программного обеспечения на смарт-устройство

1 Подключите смарт-устройство к Google Play Store, App Store или к другому магазину онлайн-приложений и найдите раздел "Wireless Mobile Utility".

- Обратитесь за дополнительной информацией к инструкциям по эксплуатации смарт-устройства.

2 Прочитайте описание и другие сведения и выполните установку программного обеспечения.

- Вы можете прочитать дополнительную информацию о работе программного обеспечения и загрузить инструкции по эксплуатации на нижеуказанном веб-сайте.
 - Android OS: <http://nikonimglib.com/ManDL/WMAU/>
 - iOS: <http://nikonimglib.com/ManDL/WMAU-ios/>

Подключение смарт-устройства к фотокамере

Нажмите кнопку **MENU** → символ меню (☰) → кнопка (OK)

1 С помощью кнопки мультиселектора ▲▼ выберите **Подключ. к смарт-устр.** и нажмите на кнопку (OK).

- Если невозможно выбрать опцию **Подключ. к смарт-устр.**, обратитесь к пункту "Соединение Wi-Fi. Примечания" (☰95).

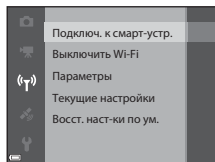

- При включенной функции Wi-Fi на мониторе отображаются пароль и код SSID фотокамеры.
- Если в течение 3 минут от смарт-устройства не получено подтверждение соединения, на экране будет показано сообщение "Нет доступа.", и фотокамера возвратится к экрану параметров Wi-Fi.

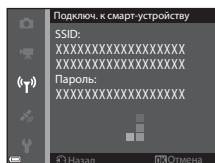

2 Задайте для настроек Wi-Fi на смарт-устройстве режим "Вкл."

- Обратитесь за дополнительной информацией к инструкциям по эксплуатации смарт-устройства.
- После того как будет показано сетевое имя (SSID), которое можно использовать для смарт-устройства, выберите SSID, показанное на фотокамере.
- Когда появится сообщение о вводе пароля, введите пароль, показанный на фотокамере.
- После того как будет установлено соединение фотокамеры с сетью Wi-Fi, откроется экран режима съемки с индикатором связи по Wi-Fi (☰7).

3 Запустите программное обеспечение "Wireless Mobile Utility", установленное на смарт-устройстве.



- Откроется экран, на котором можно выбрать режим "Take photos" (Фотосъемка) или "View photos" (Просмотр снимков).
- При появлении сообщения "Cannot connect to camera." (Невозможно установить соединение с фотокамерой) вернитесь к пункту 1 и повторите процедуру.

Прекращение соединения Wi-Fi

Выполните одну из следующих операций:

- Выключите фотокамеру.
- Выберите **Выключить Wi-Fi** в меню опций Wi-Fi на фотокамере (если фотокамера не находится в режиме дистанционного управления).
- Задайте для настроек Wi-Fi на смарт-устройстве режим "Выкл."

Соединение Wi-Fi. Примечания

- Опция **Подключ. к смарт-устр.** недоступна в следующих ситуациях:
 - в фотокамеру не загружена карта памяти.
 - в фотокамеру загружена карта Eye-Fi (77).
 - фотокамера подключена к телевизору, ПК или принтеру.
 - горит индикатор уровня заряда батареи ( на мониторе. Кроме этого, если установлено соединение Wi-Fi и загорается обозначение , соединение разрывается.
- Если там, где вы находитесь, запрещено использовать радиоволновые устройства, выберите настройку **Выключить Wi-Fi**.
- Если установлено соединение Wi-Fi, блокируется функция **Авто выкл.**
- Если установлено соединение Wi-Fi, батарея разряжается быстрее, чем в обычно.

Настройки безопасности. Примечания

Если в фотокамере имеются функции Wi-Fi, но не заданы настройки безопасности (шифрование и пароль), вам может быть причинен ущерб из-за несанкционированного сетевого доступа третьих лиц. Перед использованием функций Wi-Fi настоятельно рекомендуется задать требуемые настройки безопасности.

Воспользуйтесь пунктом **Параметры** в меню функций Wi-Fi (89), чтобы задать настройки безопасности.

Подключение фотокамеры к телевизору, ПК или принтеру

Способы подключения

Со снимками и видеороликами будет удобнее работать, если вы подключите фотокамеру к телевизору, ПК или принтеру.

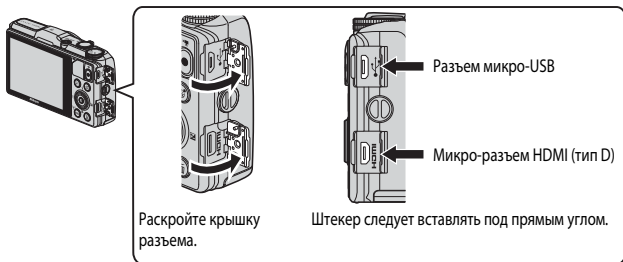

- Прежде чем подключать фотокамеру к внешнему устройству, убедитесь в том, что батарея достаточно заряжена, и выключите фотокамеру. Перед отсоединением обязательно выключите фотокамеру.
- Если используется сетевой блок питания EH-62F (поставляется отдельно), для питания фотокамеры можно использовать электрическую розетку. Не допускается использование сетевых блоков питания любых других марок и моделей, поскольку это может привести к перегреву фотокамеры или вызвать неполадки в ее работе.
- В дополнение к данному документу, информация о способах подключения и доступных операциях приведена в документации к соответствующему устройству.

Просмотр снимков с помощью телевизора

 20



Снимки и видеоролики, записанные с помощью этой фотокамеры, можно просматривать на экране телевизора.

Способ подключения: к HDMI-разъему телевизора также можно подключить отдельно приобретенный HDMI-кабель.

Просмотр и сортировка снимков на ПК

 99



Вы можете перенести снимки на компьютер, чтобы выполнить простые операции ретуширования и отредактировать информацию об изображениях.

Способ подключения: подключите фотокамеру к USB-разъему на компьютере с помощью USB-кабеля.

- Перед подключением установите на компьютер программу ViewNX 2 ( 98).
- Перед тем как подключить фотокамеру к компьютеру с помощью USB-кабеля, отсоедините от компьютера все USB-устройства, питающиеся от компьютера. Одновременное подключение к компьютеру фотокамеры и других устройств, питающихся через USB-разъемы, может привести к сбою работы фотокамеры или к превышению подачи тока от компьютера, что может вызвать повреждение фотокамеры или карты памяти.

Печать изображений без использования ПК

 22



Подключив фотокамеру к PictBridge-совместимому принтеру, можно печатать снимки, не используя ПК.

Способ подключения: подключите фотокамеру к USB-разъему принтера напрямую с помощью USB-кабеля.

Использование программы ViewNX 2

Установите программу ViewNX 2 для загрузки, просмотра, редактирования и рассылки фотографий и видеороликов.

Ваши инструменты для работы с изображениями ViewNX 2™



Установка программы ViewNX 2

Требуется соединение с Интернет. Информацию о требованиях к конфигурации системы компьютера и другую информацию можно получить на веб-сайте Nikon в вашем регионе.

1 Загрузите программу установки ViewNX 2.

Включите компьютер и загрузите программу установки с веб-сайта

<http://nikonimglib.com/nvnx/>

2 Дважды щелкните загруженный файл.

3 Следуйте инструкциям на экране.

4 Выйдите из программы установки.

Нажмите **Yes (Да)** (Windows) или **OK** (Mac).

Передача снимков на компьютер

1 Выбор способа копирования снимков на компьютер.

Выберите один из следующих способов:

- **Прямое подключение через USB:** Выключите фотокамеру и убедитесь в том, что в нее вставлена карта памяти. Подключите фотокамеру к компьютеру, используя USB-провод. Фотокамера включится автоматически.

Для передачи изображений, сохраненных во внутренней памяти фотокамеры, извлеките карту памяти из фотокамеры до ее подключения к компьютеру.

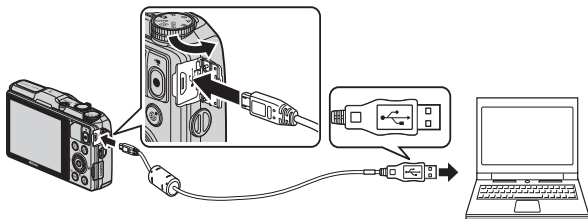

- **Гнездо для карты SD:** Если ваш компьютер оснащен гнездом для карты памяти SD, ее можно вставить непосредственно в это гнездо.
- **Устройство для чтения карт памяти SD:** Подключите устройство для чтения карт памяти (приобретается отдельно у сторонних поставщиков) к компьютеру и вставьте в него карту памяти.

Если появится сообщение с приглашением на выбор программы, выберите Nikon Transfer 2.

- **При использовании ОС Windows 7**

Если появится диалоговое окно, представленное на иллюстрации справа, выполните приведенные ниже действия, чтобы выбрать Nikon Transfer 2.



- 1 Под пунктом **Import pictures and videos (Импорт снимков и видеоклипов)** нажмите **Change program (Изменить программу)**. В отобразившемся на экране диалоговом окне выбора программ выберите **Import File using Nikon Transfer 2 (Импортировать файл, используя Nikon Transfer 2)** и нажмите **OK**.
- 2 Дважды щелкните **Import File (Импортировать файл)**.

Если на карте памяти много изображений, запуск программы Nikon Transfer 2 может занять некоторое время. Подождите, пока программа Nikon Transfer 2 откроется.

✓ Подключение USB-кабеля

Подключение может быть не определено, если фотокамера подключена к компьютеру через концентратор USB.

2 Передача снимков на компьютер.

- Щелкните **Start Transfer (Начать передачу)**.

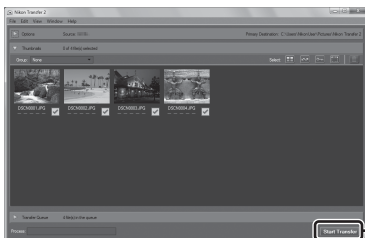

Start Transfer
(Начать передачу)

- При настройках по умолчанию на компьютер копируются все снимки с карты памяти.

3 Завершение подключения.

- Если фотокамера соединена с компьютером, выключите фотокамеру и отсоедините USB-кабель.
- При отключении от компьютера устройства для чтения карт памяти выберите в ОС компьютера параметр извлечения съемного диска, соответствующий карте памяти, а затем извлеките карту из устройства для чтения или из гнезда.

Просмотр изображений

Запустите ViewNX 2.

- Когда передача будет завершена, снимки начнут отображаться в ViewNX 2.
- Дополнительную информацию об использовании программы ViewNX 2 см. в интерактивной справке.

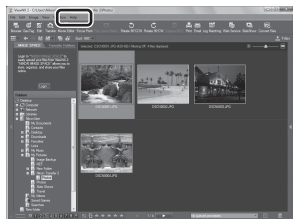

Запуск программы ViewNX 2 вручную

- **Windows:** дважды щелкните ярлык **ViewNX 2** на рабочем столе.
- **Mac:** щелкните значок **ViewNX 2** в Dock.



A series of horizontal dashed lines spanning the width of the page, intended for handwriting practice.



Раздел "Руководство"

В разделе "Руководство" содержится подробная информация и советы по использованию фотокамеры.

Съемка

Использование режима "Простая панорама" (съемка и просмотр) 2

Просмотр

Режим избранных снимков	5
Режим автосортировки.....	9
Режим списка по дате	10
Просмотр и удаление изображений, полученных в режиме непрерывной съемки (последовательности изображений)	11
Редактирование снимков.....	13
Подключение фотокамеры к телевизору (для просмотра снимков).....	20
Подключение фотокамеры к принтеру (Прямая печать)	21
Редактирование видеороликов.....	27

Меню

Общие функции съемки (качество изображения и размер изображения)	29
Меню съемки (режим P , S , A или M)	31
Меню "Интеллект. портрет"	43
Меню просмотра.....	46
Меню видео	55
Меню настройки.....	63
Меню функций информации о местоположении	79
Меню функций Wi-Fi	89

Дополнительная информация

Сообщения об ошибках	91
Имена файлов.....	96
Дополнительные принадлежности	97

Использование режима "Простая панорама" (съемка и просмотр)

Съемка в режиме "Простая панорама"

Поверните диск выбора режимов в положение **SCENE** → кнопка **MENU** →
Простая панорама → кнопка **OK**

1 Задайте охват съемки – **Нормальная (180°)** или **Широкая (360°)**, затем нажмите кнопку **OK**.

- Если фотокамера находится в горизонтальном положении, применяется указанный ниже размер снимков (ширина × высота).
 - **Нормальная (180°)**:
4800 × 920 при перемещении по горизонтали;
1536 × 4800 при перемещении по вертикали.
 - **Широкая (360°)**:
9600 × 920 при перемещении по горизонтали;
1536 × 9600 при перемещении по вертикали.

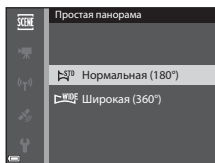

2 Скомпонуйте первый кадр панорамы и нажмите спусковую кнопку затвора наполовину, чтобы отрегулировать фокусировку.

- Зум будет заблокирован в широкоугольном положении.
- Фотокамера фокусируется на объекте в центре кадра.

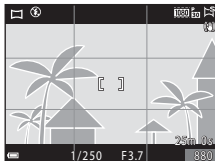

3 Нажмите до конца, а затем отпустите спусковую кнопку затвора.

- На экране появится обозначение , которое показывает направление перемещения фотокамеры.



4 Перемещайте фотокамеру в одном из четырех направлений, до крайнего положения индикатора.

- Съемка начинается после того как фотокамера определит направление, в котором она перемещается.



Пример перемещения фотокамеры

- Используя свое туловище как ось вращения, медленно перемещайте фотокамеру дугообразным движением в обозначенном направлении (△▽◀▶).
- Съемка прекращается, если после начала съемки индикатор не достигает граничного положения примерно в течение 15 секунд (если выбран вариант **Нормальная (180°)**) или 30 секунд (если выбран вариант **Широкая (360°)**).

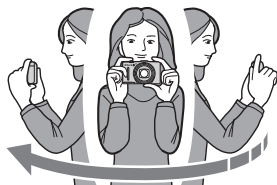

✓ Съемка в режиме "Простая панорама". Примечания

- Область изображения сохраненного снимка будет уже, чем изображение на мониторе в момент съемки.
- Если фотокамера перемещается слишком быстро или с чрезмерно сильными толчками, или для съемки выбран однородный объект (например, стена или темное пространство), может возникнуть ошибка.
- Если съемка останавливается до того как фотокамера достигнет середины панорамной области, панорамное изображение не сохраняется.
- Если снято более половины панорамной области, но съемка прекращена до достижения границы этой области, неснятая область закрашивается серым.

Просмотр снимков, снятых в режиме "Простая панорама"

Перейдите в режим просмотра (📖28), откройте снимок, сделанный в режиме "Простая панорама", для полнокадрового просмотра, затем нажмите кнопку **OK** для прокрутки изображения в том же направлении, в котором оно было снято.

- Для быстрой прокрутки вперед или назад поверните мультиселектор.

Во время просмотра кнопки управления просмотром отображаются в нижней части экрана.

Выберите функцию с помощью кнопки мультиселектора **◀▶**, затем нажмите кнопку **OK**, чтобы выполнить описанные ниже операции.

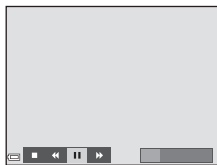

Функция	Символ	Описание
Обратная перемotka	◀	Для быстрой прокрутки назад нажмите и удерживайте кнопку OK .*
Перемotka вперед	▶	Для быстрой прокрутки вперед нажмите и удерживайте кнопку OK .*
Пауза	⏸	Остановка просмотра. В режиме паузы могут быть выполнены перечисленные ниже операции.
		◀⏸ Для обратной перемotka удерживайте нажатой кнопку OK .*
		▶⏸ Для прокрутки удерживайте нажатой кнопку OK .*
	▶	Возобновление автоматической прокрутки.
Конец	■	Переключение в режим полнокадрового просмотра.

* Эти операции также можно выполнить путем вращения мультиселектора.

Просмотр с прокруткой. Примечания

Возможно, на этой фотокамере будет недоступна прокрутка или увеличение масштаба при просмотре снимков, снятых в режиме "Простая панорама" на цифровой фотокамере другой марки или модели.

Режим избранных снимков

Если добавить снимки (не видеоролики) к альбомам в качестве избранных снимков, вы сможете просматривать только такие избранные снимки.

- Снимки можно рассортировать по девяти альбомам. В каждом альбоме можно разместить до 200 снимков.
- Исходные снимки не копируются и не перемещаются.
- Один снимок можно разместить в нескольких альбомах.

Размещение снимков в альбомах

Нажмите кнопку (режим просмотра*) → кнопка MENU → символ меню ,
 или → Избранные снимки → кнопка

* Снимки нельзя добавлять к альбомам в режиме просмотра избранных снимков.

1 Кнопкой мультиселектора выберите снимок и нажмите , чтобы отобразить символ .

- Символ можно добавить к нескольким снимкам. Чтобы удалить символ , нажмите .
- Поверните рычажок зуммирования (1) в направлении **T** () , чтобы перейти в режим полнокадрового просмотра, или в направлении **W** () , чтобы перейти в режим просмотра уменьшенных изображений.

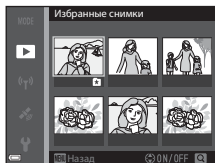



2 После завершения настройки нажмите кнопку .

3 Выберите нужный альбом и нажмите кнопку .

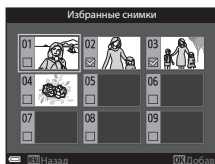

- Выбранные снимки будут добавлены в альбом.



Просмотр снимков в альбомах

Нажмите кнопку  (режим просмотра) → кнопка **MENU** → символ меню **MODE** →
★ Избранные снимки → кнопка 

Мультиселектором выберите альбом, затем нажмите кнопку , чтобы просмотреть снимки в этом альбоме.

- Функции в меню просмотра (74) можно применять к снимкам в выбранном альбоме (за исключением функций **Копирование** и **Избранные снимки**).
- На экране выбора альбома можно выполнять указанные ниже операции.
 - Кнопка **MENU**: смена символа альбома (8).
 - Кнопка : удаление всех исходных снимков, размещенных в выбранном альбоме.

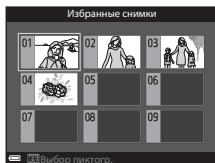

Удаление. Примечания

Если снимок удален во время использования режима избранных снимков, при этом также удаляется исходный снимок. При удалении снимков обращайтесь к разделу "Удаление снимков из альбомов" (7).

Удаление снимков из альбомов

Перейдите в режим избранных снимков → выберите альбом, в котором находятся снимки, которые нужно удалить → кнопка **OK** → кнопка **MENU** → Удалить из избранных → кнопка **OK**

1 Кнопкой мультиселектора ◀▶ выберите снимок и нажмите ▲, чтобы отменить пометку (символ ★).

- Чтобы снова отобразить символы, нажмите ▼.
- Поверните рычажок зуммирования (1) в направлении **T** (Q), чтобы перейти в режим полнокадрового просмотра, или в направлении **W** (E), чтобы перейти в режим просмотра уменьшенных изображений.

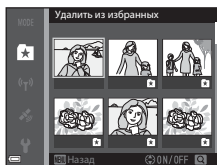

2 После завершения настройки нажмите кнопку **OK**.

3 Выберите **Да** и нажмите кнопку **OK**.

- Чтобы отменить удаление, выберите **Нет**.

Смена символа избранного альбома

Нажмите кнопку  (режим просмотра) → кнопка **MENU** → символ меню **MODE** →
★ Избранные снимки → кнопка **OK**

- 1 Мульти-selectorом выберите нужный альбом и нажмите кнопку **MENU**.

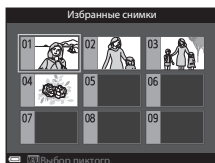

- 2 С помощью кнопки  выберите цвет символа и нажмите **OK**.

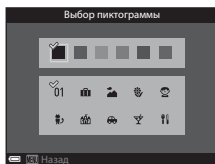



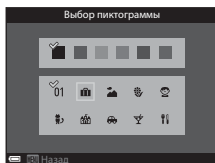

- 3 Выберите символ и нажмите кнопку **OK**.
 - Символ будет изменен.





Режим автосортировки

Снимки автоматически сортируются по категориям, например, портреты, пейзажи и видеоролики в соответствии с настройками фотокамеры и временем съемки.

Нажмите кнопку  (режим просмотра) → кнопка **MENU** → символ меню **MODE** →  Автосортировка → кнопка 

Мультиселектором выберите категорию, затем нажмите кнопку , чтобы просмотреть снимки в этой категории.

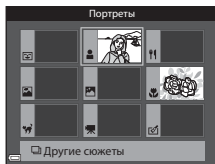

- Функции в меню просмотра (74) можно применять к снимкам в выбранной категории (за исключением функций **Копирование** и **Удалить из избранных**).
- Пока отображается экран выбора категории, нажмите кнопку , чтобы удалить все исходные снимки в выбранной категории.





Режим автосортировки. Примечания





- В режиме автосортировки к каждой из категорий можно отнести до 999 снимков.
- В режиме автосортировки нельзя просматривать снимки или видеоролики, сделанные на другой фотокамере.

Режим списка по дате

Нажмите кнопку  (режим просмотра) → кнопка **MENU** → символ меню **MODE** →  Список по дате → кнопка **OK**

Мульти-selectorом выберите дату, затем нажмите кнопку **OK**, чтобы просмотреть снимки, сделанные в эту дату.

- Функции в меню просмотра (74) можно применять к снимкам, сделанным в выбранную дату (за исключением функций **Копирование** и **Удалить из избранных**).
- Во время отображения экрана выбора даты съемки можно выполнять указанные ниже операции.
 - Кнопка **MENU**: доступны указанные ниже функции.
 - Задание печати*
 - Показ слайдов
 - Защита*
 - * Такие же настройки можно применять ко всем снимкам, сделанным в выбранную дату.
 - Кнопка : удаление всех снимков, сделанных в выбранную дату.

	20/05/2014	[3]
	15/05/2014	[2]
	10/05/2014	[1]
	05/05/2014	[10]

Режим списка по дате. Примечания

- Можно выбрать не более 29 последних дат. Если число дат, в которые были сделаны снимки, превышает 29, все снимки, сохраненные до последних 29 дат, будут объединены в категорию **Другие**.
- Может быть отображено 9 000 последних снимков.
- Снимкам, сделанным, когда на фотокамере не была настроена дата, будет присвоена дата создания "1 января 2014 г."

Просмотр и удаление изображений, полученных в режиме непрерывной съемки (последовательности изображений)

Просмотр снимков в последовательности

Изображения, полученные в режиме непрерывной съемки, сохраняются как последовательность изображений.

Первое изображение сохраняется как основное и отображается при просмотре последовательности в режиме полнокадрового просмотра или просмотра уменьшенных изображений (настройка по умолчанию). Для индивидуального просмотра изображений, включенных в последовательность, нажмите кнопку **OK**.



После нажатия кнопки **OK** будут доступны перечисленные ниже операции.

- Для показа предыдущего или следующего снимка поверните мультиселектор или нажмите **◀▶**.
- Для отображения снимков, не включенных в последовательность, нажмите **▲**, чтобы вернуться в режим просмотра основного изображения.
- Чтобы увидеть снимки, включенные в последовательность, в уменьшенном масштабе, или в формате слайд-шоу, в меню просмотра задайте для параметра **Свойства отобр. послед.** значение **Отдельные снимки** (**👁️54**).



✔ Свойства отображаемой последовательности

Снимки, сделанные в режиме непрерывной съемки другими фотокамерами, нельзя просматривать в качестве последовательности.

📎 Функции меню просмотра, доступные при работе с последовательностями

- При просмотре изображений, включенных в последовательность, в полнокадровом режиме, нажмите кнопку **MENU** для выбора функций в меню просмотра (**📖74**).
- Если кнопка **MENU** нажата, когда показано основное изображение, ко всем изображениям, включенным в последовательность, можно применить следующие настройки:
 - Избранные снимки, Задание печати, Защита, Копирование

Удаление снимков в последовательности

Если нажата кнопка , изображения из последовательности удаляются в зависимости от режима показа последовательностей.

- Если показано ключевое изображение:
 - **Текущий снимок:** будут удалены все снимки, включенные в показанную последовательность.
 - **Удалить выбр. снимки:** если на экране удаления выбранных снимков (30) выбрано основное изображение, будут удалены все снимки в данной последовательности.
 - **Все снимки:** будут удалены все снимки, сохраненные во внутренней памяти и на карте памяти.
- Если изображения, включенные в последовательность, просматриваются в режиме полнокадрового просмотра:
 - **Текущий снимок:** будет удален показанный снимок.
 - **Удалить выбр. снимки:** будут удалены снимки, выбранные в последовательности.
 - **Всю последовательн.:** будут удалены все снимки, включенные в показанную последовательность.

Редактирование снимков

Перед редактированием снимков

В фотокамере предусмотрены удобные функции редактирования изображений.

Отредактированные снимки сохраняются в виде отдельных файлов.

Отредактированные копии снимков сохраняются с той же датой и временем, что и исходные.



Ограничения при редактировании изображений

Изображения можно редактировать несколько раз (до десяти).

Быстрые эффекты: смена тона или настроения

Вариант быстрого эффекта	Описание
Поп и Суперяркие	В основном, повышение цветовой насыщенности.
Картина, Высокий ключ, Эффект игруш. камеры 1, Эффект игруш. камеры 2, Низкий ключ, Кросспроцесс (красный), Кросспроцесс (желтый), Кросспроцесс (зеленый) и Кросспроцесс (синий)	В основном, корректировка тона и создание другого внешнего вида изображения.
Софт-фильтр, Мягкий портрет, "Рыбий глаз", Лучи и Эффект миниатюры	Обработка изображений с помощью различных эффектов.
Контрастн. монохр. изоб., Сепия, Цианотипия и Выборочный цвет	Превращает цветные изображения в монохромные. Функция "Выборочный цвет" преобразует все цвета, за исключением выбранного, в черный и белый.

- 1 Выведите снимок, к которому нужно применить эффект, на экран в режиме полнокадрового просмотра и нажмите кнопку **OK**.



- 2 Нажмите кнопку мультиселектора **◀▶** или поверните его, чтобы выбрать нужный эффект, а затем нажмите кнопку **OK**.

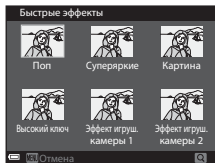

- Переместите рычажок зуммирования (1) в направлении **T (Q)**, чтобы отобразить диалог подтверждения для выбранного эффекта. Для возврата к экрану выбора эффектов поверните рычажок зуммирования в направлении **W (R)**.
- Чтобы выйти из меню, не сохраняя отредактированный снимок, нажмите кнопку **MENU**.







- 3 Выберите **Да** и нажмите кнопку **OK**.

- Будет создана отредактированная копия.

Быстрая обработка: повышение контраста и насыщенности



Нажмите кнопку  (режим просмотра) → выберите снимок → кнопка MENU → Быстрая обработка → кнопка 



Нажмите кнопку мультиселектора  , чтобы выбрать интенсивность эффекта, а затем нажмите кнопку .

- Отредактированная версия отображается справа.
- Для выхода без сохранения копии нажмите .



D-Lighting: повышение яркости и контраста

Нажмите кнопку  (режим просмотра) → выберите снимок → кнопка MENU → D-Lighting → кнопка 

С помощью кнопки мультиселектора   выберите **Да** и нажмите на кнопку .

- Отредактированная версия отображается справа.
- Чтобы выйти из меню, не сохраняя копию, выберите **Отмена**, а затем нажмите кнопку .

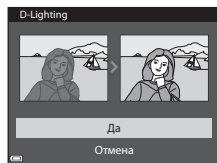

Подавл. красных глаз: корректировка эффекта "красных глаз" при съемке с использованием вспышки

Нажмите кнопку  (режим просмотра) → выберите снимок → кнопка **MENU** →
Подавл. красных глаз → кнопка **OK**

Проверьте результат и нажмите кнопку **OK**.

- Для выхода из меню без сохранения копии, нажмите кнопку мультиселектора .



Подавл. красных глаз. Примечание

- Функция корректировки эффекта "красных глаз" может применяться только к тем снимкам, на которых обнаружен эффект красных глаз.
- Функцию корректировки эффекта "красных глаз" можно применять к снимкам домашних животных (собак или кошек), даже если их глаза на снимках не выглядят красными.
- Функция корректировки эффекта "красных глаз" не во всех случаях позволяет добиться нужного результата.
- В некоторых ситуациях корректировка эффекта "красных глаз" может быть применена к тем участкам изображения, на которых это не требуется.

"Глянцевое" ретушир.: коррекция лиц

Нажмите кнопку (режим просмотра) → выберите снимок → кнопка **MENU** → "Глянцевое" ретушир. → кнопка **OK**

1 С помощью кнопки мультиселектора выберите лицо для ретуширования и нажмите кнопку **OK**.

- Если выбрано только одно лицо, переходите к пункту 2.

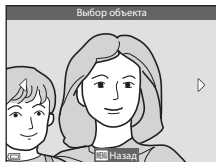

2 Нажмите , чтобы выбрать нужный эффект, пользуясь кнопкой задайте желаемую интенсивность эффекта и нажмите кнопку **OK**.

- Можно одновременно применить несколько эффектов. Отрегулировать или проверить настройки всех эффектов следует до нажатия кнопки **OK**.

(Уменьшить лицо), (Смягчение тона кожи),
 (Пудра), (Уменьшение блеска), (Скрыть мешки под глазами), (Увеличить глаза),
 (Осветлить глаза), (Тени для век), (Тушь для ресниц), (Осветлить зубы),
 (Губная помада), (Подрумянить щеки)

- Нажмите кнопку **MENU**, чтобы вернуться к экрану выбора лица.

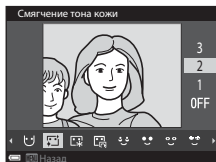

3 Проверьте результат и нажмите кнопку **OK**.

- Чтобы изменить настройки, нажмите для возврата к пункту 2.
- Чтобы выйти из меню, не сохраняя отредактированный снимок, нажмите кнопку **MENU**.

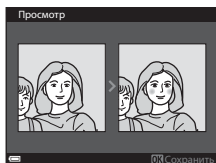

4 Выберите **Да** и нажмите кнопку **OK**.

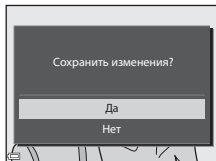

- Будет создана отредактированная копия.



✓ "Глянцевое" ретушир. Примечания

- С помощью функции "глянцевого" ретуширования одновременно можно редактировать только одно лицо. Если каждый раз редактировать разное лицо, то на одном снимке можно изменить не более десяти лиц (на одном снимке функцию можно использовать не более десяти раз).
- В зависимости от направления, в котором обращены лица, и от уровня освещенности лиц, фотокамера, возможно, не сможет точно распознать лица, а функция "глянцевого" ретуширования может не обеспечить желаемых результатов.
- Если лица не обнаружены, на экране отображается предупреждение, а затем экран возвращается к меню просмотра.
- Функция "глянцевого" ретуширования доступна только для снимков, сделанных при чувствительности не выше 1600.

Уменьшить снимок: уменьшение размера изображения

Нажмите кнопку  (режим просмотра) → выберите снимок → кнопка MENU → Уменьшить снимок → кнопка 

1 Нажмите кнопку мультиселектора ▲▼, выберите желаемый размер копии и нажмите кнопку .

- Снимки, при съемке которых был задан размер изображения $\frac{16:9}{12M}$ **4608 x 2592**, сохраняются с размером 640 x 360 пикселей. Переходите к пункту 2.

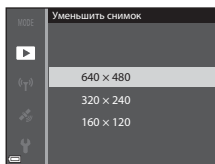

2 Выберите **Да** и нажмите кнопку .

- Будет создана отредактированная копия (с коэффициентом сжатия примерно 1:8).

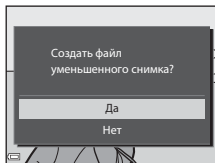

✓ Уменьшить снимок. Примечания

Снимки с соотношением сторон 1:1 редактировать нельзя.

Кадрирование: создание кадрированной копии

1 Увеличьте изображение с помощью рычажка зуммирования (📖72).

2 Скорректируйте композицию кадра и нажмите кнопку **MENU**.

- Поверните рычажок зуммирования в направлении **T** (🔍) или **W** (📐) для настройки коэффициента зуммирования. Выберите масштаб, при котором отображается **MENU**: 📏.
- С помощью кнопки мультиселектора ▲▼◀▶ прокрутите изображение так, чтобы на мониторе была видна только копируемая часть изображения.



3 Выберите **Да** и нажмите кнопку **OK**.

- Будет создана отредактированная копия.

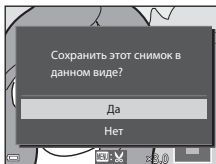

Размер изображения

Если размер кадрированной копии не превышает 320 x 240, при просмотре изображение будет показано в уменьшенном размере.

Кадрирование снимка в текущей вертикальной ориентации

С помощью функции **Повернуть снимок** (🔄51) поверните изображение, чтобы придать ему горизонтальную ориентацию. Выполнив кадрирование, восстановите вертикальную ориентацию изображения.

Подключение фотокамеры к телевизору (для просмотра снимков)

1 Выключите фотокамеру и подсоедините ее к телевизору.

- Подсоедините разъемы, соблюдая правильную ориентацию. Вставлять и извлекать разъемы следует только под прямым углом.

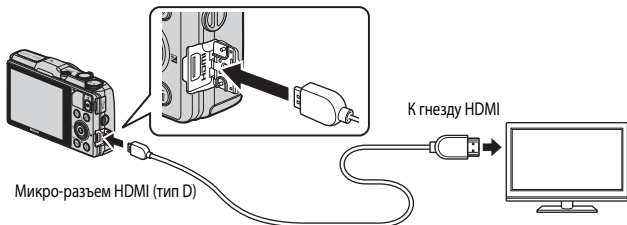

2 Переключите телевизор на внешний вход.

- Подробные сведения см. в документации, поставляемой в комплекте с телевизором.

3 Нажмите и удерживайте кнопку , чтобы включить фотокамеру.

- Изображения выводятся на экран телевизора.
- Монитор фотокамеры не включается.

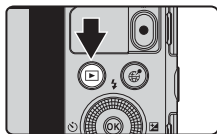

Использование пульта дистанционного управления телевизором (управление устройством HDMI)

Пульт дистанционного управления телевизором, совместимый с HDMI-CEC, можно использовать, чтобы выбирать снимки, включать или ставить на паузу режим просмотра, переключать режим полнокадрового просмотра и просмотра уменьшенных изображений и т. д.

- Установите для параметра **Управл. устр-вом HDMI** ( 74) в меню **Настройки ТВ** значение **Вкл.** (настройка по умолчанию) и подключите фотокамеру к телевизору с помощью HDMI-кабеля.
- Направьте пульт дистанционного управления на телевизор.

Подключение фотокамеры к принтеру (Прямая печать)

Для печати снимков без компьютера пользователи принтеров, совместимых с PictBridge, могут подключать фотокамеру непосредственно к принтеру.

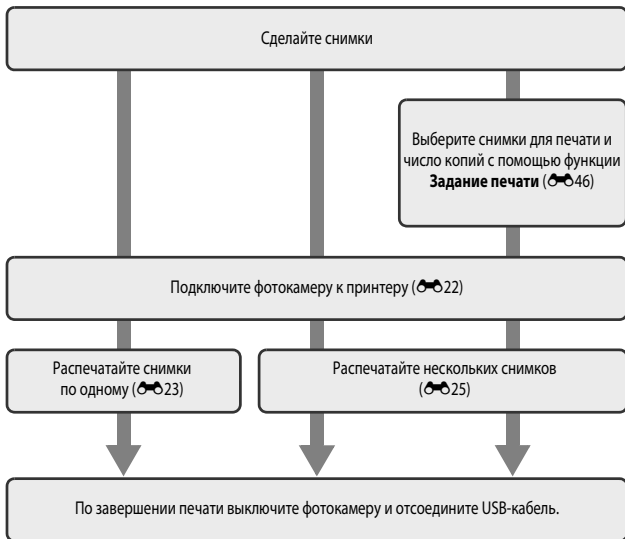

Подключение фотокамеры к принтеру

- 1 Выключите фотокамеру.
- 2 Включите принтер.
 - Проверьте настройки принтера.
- 3 Подключите фотокамеру к принтеру с помощью USB-кабеля.
 - Подсоедините разъемы, соблюдая правильную ориентацию. Вставляя и извлекая разъемы, не удерживайте их под углом.

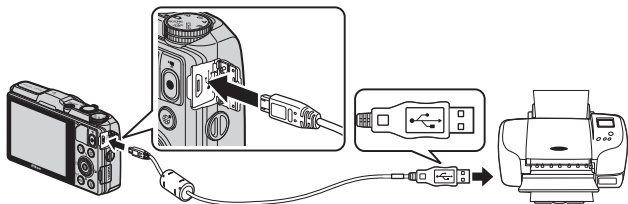

4 Фотокамера включится автоматически.

- На мониторе фотокамеры появится стартовый экран **PictBridge** (1), затем откроется экран **Отпечатать выбор** (2).

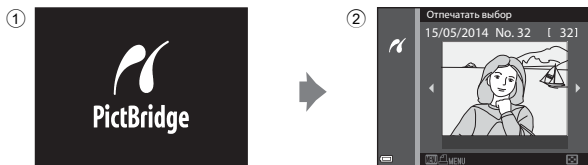

Если не отображается стартовый экран PictBridge

Если для параметра **Зарядка от ПК** (🔌75) установлено значение **Авто**, то для некоторых принтеров выполнить печать через прямое подключение фотокамеры будет нельзя. Если стартовый экран PictBridge не отображается после включения фотокамеры, выключите фотокамеры и отсоедините USB-кабель. Установите **Зарядка от ПК** на **Выкл.**, а затем снова подключите фотокамеры к принтеру.

Печать отдельных снимков

- 1** Мульти-selector выберите нужный снимок и нажмите кнопку **OK**.
 - Поверните рычажок зуммирования в направлении **W** (📷), чтобы выбрать режим просмотра уменьшенных изображений, или в направлении **T** (🔍) для перехода в режим полнокадрового просмотра.

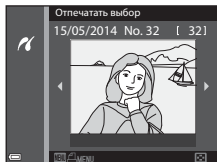

- 2** С помощью ▲▼ выберите **Кол-во копий** и нажмите кнопку **OK**.

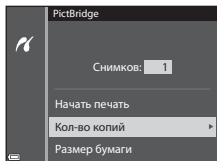

- 3** Выберите нужное количество копий (не более 9) и нажмите кнопку **OK**.

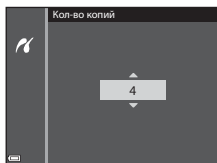

- 4** Выберите **Размер бумаги** и нажмите кнопку **OK**.

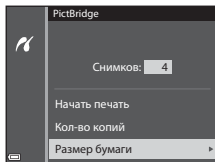

- 5** Выберите нужный формат бумаги и нажмите кнопку **OK**.

- Чтобы применить настройку формата бумаги, заданную на принтере, выберите формат бумаги **По умолчанию**.
- Доступные форматы бумаги, зависят от используемого принтера.

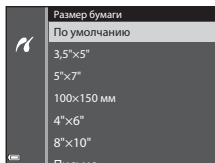

- 6** Выберите **Начать печать** и нажмите кнопку **OK**.

- Начнется печать.
- Чтобы отменить печать, нажмите кнопку **OK**.

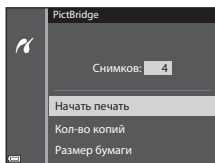

Печать нескольких снимков

- 1 Когда отобразится экран **Отпечатать выбор**, нажмите кнопку **MENU**.

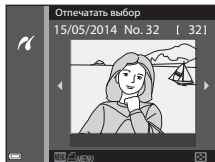

- 2 С помощью кнопки мультиселектора **▲▼** выберите **Размер бумаги** и нажмите кнопку **OK**.

- Чтобы выйти из меню печати, нажмите кнопку **MENU**.

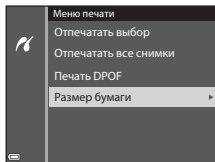

- 3 Выберите нужный формат бумаги и нажмите кнопку **OK**.

- Чтобы применить настройку формата бумаги, заданную на принтере, выберите формат бумаги **По умолчанию**.
- Доступные форматы бумаги, зависят от используемого принтера.

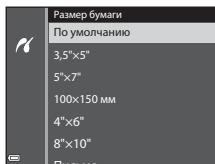



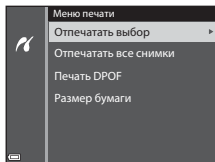

- 4 Выберите **Отпечатать выбор**, **Отпечатать все снимки** или **Печать DPOF** и нажмите кнопку **OK**.



Отпечатать выбор

Выберите снимки (не более 99) и количество копий каждого снимка (не более 9).

- Используйте кнопку мультиселектора , чтобы выбрать снимки, и кнопку , чтобы задать количество копий для печати.
- Снимки, выбранные для печати, отмечаются значком  и цифрой, указывающей количество копий, которое будет напечатано. Если не задано количество копий, выбор отменяется.
- Поверните рычажок зуммирования в направлении **W** , чтобы выбрать режим просмотра уменьшенных изображений, или в направлении **T**  для перехода в режим полнокадрового просмотра.
- После завершения настройки нажмите кнопку **OK**.
- Когда отобразится показанный справа экран, выберите **Начать печать** и нажмите кнопку **OK**, чтобы начать печать.

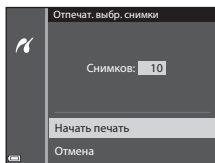
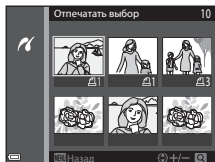

Отпечатать все снимки

Будет распечатано по одной копии всех изображений, сохраненных на карте памяти или во внутренней памяти.

- Когда отобразится показанный справа экран, выберите **Начать печать** и нажмите кнопку **OK**, чтобы начать печать.

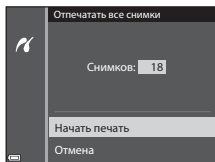

Печать DPOF

Печать снимков, для которых с помощью параметра **Задание печати** создано задание печати (46).

- Когда отобразится показанный справа экран, выберите **Начать печать** и нажмите кнопку **OK**, чтобы начать печать.

Для просмотра текущего задания печати выберите **Подтвердить** и нажмите кнопку **OK**.

Для того чтобы распечатать снимки, нажмите кнопку **OK** еще раз.

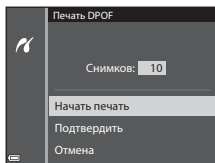

Редактирование видеороликов

Извлечение только нужной части видеоролика

Нужные фрагменты записанного видеоролика можно по желанию сохранить в виде отдельного файла.

1 Включите режим просмотра редактируемого видеоролика и нажмите на паузу в начальной точке желаемого фрагмента (📖81).

2 С помощью кнопки мультиселектора ◀▶ выберите 📏 на панели управления просмотром, а затем нажмите кнопку ОК.

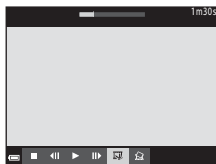

3 Используйте ▲▼, чтобы выбрать ✂️ (Выбрать точку начала) в опциях редактирования.

- Нажмите кнопку мультиселектора ◀▶ или поверните мультиселектор для перемещения в начальную точку.
- Чтобы отменить редактирование, выберите ⏪ (Назад) и нажмите кнопку ОК.

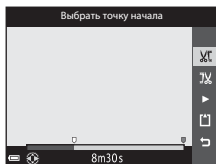

4 С помощью ▲▼ выберите 📏 (Выбрать точку окончания).

- Нажмите кнопку мультиселектора ◀▶ или поверните мультиселектор для перемещения в конечную точку.
- Чтобы просмотреть выбранный фрагмент, выберите ▶️, а затем нажмите кнопку ОК. Чтобы остановить предварительный просмотр, нажмите кнопку ОК еще раз.

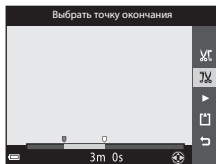

5 С помощью ▲▼ выберите 📁 (Сохранить) и нажмите на кнопку ОК.

- Следуйте инструкциям на экране, чтобы сохранить видеоролик.

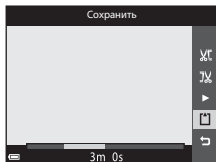

✓ Редактирование видеороликов. Примечания

- Во избежание неожиданного отключения фотокамеры во время редактирования ее батарея должна быть достаточно заряжена.
- Видеоролик, созданный с помощью редактирования, отредактировать еще раз нельзя.
- Итоговый вырезанный фрагмент видеоролика может немного отличаться от фрагмента, заданного начальной и конечной точкой.
- Видеоролики длиной менее двух секунд обрезать нельзя.

Сохранение кадра видеоролика в качестве снимка

Кадр отснятого видеоролика можно извлечь и сохранить в качестве снимка.

- Поставьте видеоролик на паузу, чтобы отобразить кадр для извлечения (📖 82).
- Кнопкой мультиселектора ◀▶ выберите 📷 и нажмите кнопку Ⓞ.

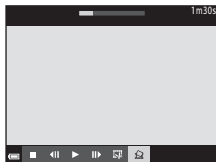

- Когда откроется диалоговое окно подтверждения, выберите **Да** и нажмите кнопку Ⓞ, чтобы сохранить снимок.
- Качество сохраняемого изображения **Normal**. Размер изображения определяется типом (размером изображения) (🔗 55) исходного видеоролика. Например, снимок, сохраненный из видеоролика, записанного с параметрами $\frac{1080}{60} \text{p}$ **1080/30p** (или $\frac{1080}{25} \text{p}$ **1080/25p**), будет сохранен в размере $\frac{1920}{24}$ (1920 x 1080 пикселей).

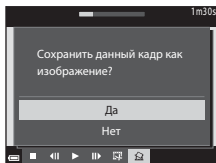

✓ Сохранение снимков из видеоролика. Примечания

Кадры из видеороликов, записанных в форматах $\frac{1080}{60} \text{i}$ **1080/60i** или $\frac{1080}{50} \text{i}$ **1080/50i**, $\frac{480}{60} \text{p}$ **480/30p** или $\frac{480}{25} \text{p}$ **480/25p**, а также видеоролики HS (🔗 55) нельзя сохранить в формате снимка.

Общие функции съемки (качество изображения и размер изображения)

Качество изображ.

Перейдите в режим изображения → кнопка **MENU** → Качество изображ. → кнопка **OK**

Задайте качество изображения (степень сжатия), которое будет использоваться при сохранении. Чем меньше коэффициент сжатия, тем выше качество изображений, но при этом уменьшается количество сохраняемых снимков.

Функция	Описание
FINE Fine	Качество изображения выше, чем в варианте Normal . Коэффициент сжатия: прил. 1:4
NORM Normal (настройка по умолчанию)	Обычное качество изображения, пригодное в большинстве случаев. Коэффициент сжатия: прил. 1:8



Настройка качества изображения

- Качество изображения можно задать в любом режиме съемки. Настройка также применяется к другим режимам съемки.
- Эта настройка не может быть изменена, если используются определенные настройки других функций.



Количество сохраняемых снимков

- Примерное количество снимков, которые можно сохранить, показано на мониторе во время съемки (📖20).
- Обратите внимание: с учетом сжатия файлов формата JPEG, количество сохраняемых снимков может существенно измениться в зависимости от характера изображения (даже при одинаковой емкости карт памяти, одинаковых настройках качества и размера изображений). Кроме этого количество сохраняемых снимков может зависеть от модели карты памяти.
- Если число оставшихся кадров – не менее 10 000, число оставшихся снимков на дисплее будет показано как "9999".

Размер изображения

Перейдите в режим изображения → кнопка **MENU** → Размер изображения → кнопка **OK**

Задайте качество изображения (количество пикселей), которое будет использоваться при сохранении.

Чем больше размер изображения, тем больше возможный размер печати, однако количество сохраняемых снимков уменьшается.

Вариант*	Соотношение сторон (горизонтальное / вертикальное)
 4608 × 3456 (настройка по умолчанию)	4:3
 3264 × 2448	4:3
 2272 × 1704	4:3
 1600 × 1200	4:3
 640 × 480	4:3
 4608 × 2592	16:9
 3456 × 3456	1:1

* Общее число пикселей в снимке и число пикселей по горизонтали и по вертикали.
Пример:  **4608 × 3456** = прил. 16 мегапикселей, 4608 × 3456 пикселей



Настройка размера изображения

- Размер изображения можно задать в любом режиме съемки. Настройка также применяется к другим режимам съемки.
- Эта настройка не может быть изменена, если используются определенные настройки других функций.



Печать снимков размера 1:1

Задайте настройку принтера "Рамка". Возможность печати снимков в формате 1:1 зависит от принтера.

Меню съемки (режим P, S, A или M)

- Дополнительные сведения о функциях **Качество изображ.** и **Размер изображения** см. в разделах "Качество изображ." (📷29) и "Размер изображения" (📷30).

Баланс белого (настройка тона)

Выберите режим **P, S, A** или **M** → кнопка **MENU** → символ меню **P, S, A** или **M** → Баланс белого → кнопка **OK**

Регулировка баланса белого с учетом погодных условий и освещенности для более естественной передачи цвета на снимках.

- В большинстве ситуаций следует использовать **Авто**. Измените настройку, чтобы скорректировать тон на снимке.

Функция	Описание
AUTO Авто (настройка по умолчанию)	Баланс белого настраивается автоматически в соответствии с освещением.
PRE Ручная настройка	Используйте этот вариант, если желаемый результат не был достигнут при настройках Авто , Лампа накаливания и т. д. (📷32).
☀️ Дневной свет	Баланс белого настроен для прямого солнечного света.
💡 Лампа накаливания	Используется при освещении лампами накаливания.
💡 Лампа дн. света	Используется при освещении люминесцентными лампами.
☁️ Облачно	Используется при съемке в облачную погоду.
⚡ Вспышка	Используется для съемки со вспышкой.

Баланс белого. Примечания

- Когда баланс белого настроен на любое значение, кроме **Авто** и **Вспышка** (📷50), вспышку следует настроить на **Выкл.**
- Эта настройка не может быть изменена, если используются определенные настройки других функций.

Использование функции "Ручная настройка"

Используйте описанную ниже процедуру для изменения баланса белого при освещении, которое соответствует условиям съемки.

1 Используйте эталонный белый или серый объект для правильного определения баланса белого в условиях освещения, при котором будет производиться съемка.

2 С помощью кнопки мультиселектора ▲▼ выберите **Ручная настройка** в меню **Баланс белого** и нажмите кнопку **OK**.

- Объектив выдвинется в положение зума для замера баланса белого.

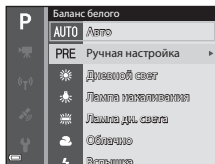

3 Выберите **Измерить**.

- Чтобы задать последнее замеренное значение, выберите **Отмена** и нажмите кнопку **OK**.

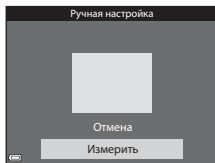

4 Скадрируйте эталонный объект в измерительном окне.

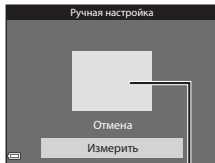

Измерительное окно

5 Нажмите кнопку **OK**, чтобы измерить значение.

- Происходит спуск затвора, и выполняется измерение. Изображение не сохраняется.

✓ Ручная настройка. Примечания



Ручная настройка не позволяет измерить освещение, обеспечиваемое вспышкой. Если во время съемки используется вспышка, выберите для параметра **Баланс белого** значение **Авто** или **Вспышка**.

Замер экспозиции

Выберите режим **P, S, A** или **M** → кнопка **MENU** → символ меню **P, S, A** или **M** →
Замер экспозиции → кнопка **OK**

"Замером экспозиции" называют процесс измерения яркости объекта съемки для определения параметров экспозиции.

Используйте эту опцию, чтобы задать способ замера экспозиции.

Функция	Описание
 Матричный (настройка по умолчанию)	Для замера экспозиции фотокамера использует широкую область экрана. Рекомендуется для стандартных условий съемки.
 Центр.-взвешенный	Фотокамера замеряет экспозицию для всего кадра, но наивысший приоритет отдается объекту в центре кадра. Это классический метод замера экспозиции при портретной съемке, позволяющий сохранить мелкие элементы заднего плана. При этом экспозиция определяется в соответствии с освещением в центре кадра. Этот метод можно использовать совместно с блокировкой фокусировки ( 71) для измерения экспозиции объектов, смещенных от центра кадра.

Замер экспозиции. Примечания









- Если применяется цифровой зум, то в зависимости от коэффициента увеличения выбирается **Центр.-взвешенный** или точечный замер экспозиции (когда замер выполняется по центру кадра).
- Эта настройка не может быть изменена, если используются определенные настройки других функций.



Область замера экспозиции

Если настройка **Центр.-взвешенный** выбрана для **Замер экспозиции**, на экране отображается разметка диапазона замера экспозиции (7) (если при этом не используется цифровой зум).

Непрерывная съемка

Выберите режим **P, S, A** или **M** → кнопка **MENU** → символ меню **P, S, A** или **M** → Непрерывный → кнопка **OK**

Функция	Описание
 Покадровый (настройка по умолчанию)	При каждом нажатии спусковой кнопки затвора выполняется съемка одного кадра.
 Непрерывная В	<p>При нажатии и удержании спусковой кнопки затвора выполняется непрерывная съемка.</p> <ul style="list-style-type: none"> Частота непрерывной съемки: приблизительно 6,9 кадров в секунду; максимальное количество кадров – около 5 (если задано качество изображения Normal и размер изображения 16M 4608 x 3456).
 Непрерывная Н	<p>При нажатии и удержании спусковой кнопки затвора выполняется непрерывная съемка.</p> <ul style="list-style-type: none"> Частота непрерывной съемки: приблизительно 2,2 кадров в секунду; максимальное количество кадров – около 36 (если задано качество изображения Normal и размер изображения 16M 4608 x 3456).
 Буфер предв. съемки	<p>Если кнопка спуска затвора нажата наполовину, начинается сохранение снимков в буфер предварительной съемки. Если затем нажать спусковую кнопку затвора до конца, фотокамера сохранит текущий снимок, а также снимки, сделанные непосредственно до полного нажатия кнопки ( 36). Эта функция позволяет не пропустить важный кадр.</p> <ul style="list-style-type: none"> Частота непрерывной съемки: приблизительно 20 кадров в секунду; максимальное количество кадров – около 25, включая не более 5 кадров, сделанных в буфер предварительной съемки. Применяется фиксированное качество изображения Normal и фиксированный размер изображения  (1280 x 960 пикселей).
 120 Непр. В: 120 кадров/с	<p>При каждом полном нажатии спусковой кнопки затвора выполняется высокоскоростная съемка.</p> <ul style="list-style-type: none"> Частота кадров при непрерывной съемке – примерно 120 кадров в секунду, максимальное количество непрерывно снятых кадров – 50. Применяется фиксированное качество изображения Normal и фиксированный размер изображения VGA 640 x 480.
 60 Непр. В: 60 кадров/с	<p>При каждом полном нажатии спусковой кнопки затвора выполняется высокоскоростная съемка.</p> <ul style="list-style-type: none"> Частота кадров при непрерывной съемке – примерно 60 кадров в секунду, максимальное количество непрерывно снятых кадров – 25. Применяется фиксированное качество изображения Normal и фиксированный размер изображения  (1280 x 960 пикселей).

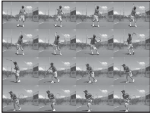
Функция	Описание
BSS BSS (выбор лучшего снимка)	<p>При нажатии и удержании спусковой кнопки затвора выполняется съемка (до 10 снимков), затем автоматически сохраняется самый четкий снимок.</p> <p>Используйте этот режим для съемки неподвижного объекта, если запрещено использовать вспышку, и фотокамера, возможно, будет дрожать.</p>
 Мультикадр 16	<p>Каждый раз, когда кнопка спуска затвора нажимается до конца, выполняется серия из 16 снимков, которые затем сохраняются как одно изображение.</p> <ul style="list-style-type: none"> • Частота кадров при непрерывной съемке: приблизительно 30 кадров в секунду. • Применяется фиксированное качество изображения Normal и фиксированный размер изображения  (2560 x 1920 пикселей). • Цифровой зум использовать нельзя. 

Непрерывная фотосъемка. Примечания

- Настройки фокусировки, экспозиции и баланса белого фиксируются на значениях, выбранных для первого снимка в каждой серии.
- Сохранение изображений после съемки может занять некоторое время.
- При повышении чувствительности на снимках может появиться шум.
- Частота кадров при непрерывной съемке может снизиться в зависимости от текущих параметров качества и размера изображения, от используемой карты памяти и от условий съемки.
- На снимках, сделанных в режимах **Буфер предв. съемки**, **Непр. В: 120 кадров/с**, **Непр. В: 60 кадров/с** или **Мультикадр 16** при быстро мигающем освещении, например, лампами дневного света, ртутными или натриевыми лампами, могут возникать полосы или перепады яркости или оттенков.

Буфер предв. съемки

При нажатии спусковой кнопки затвора наполовину или до конца изображения сохраняются описанным ниже способом.



Нажатие наполовину



Нажатие до конца

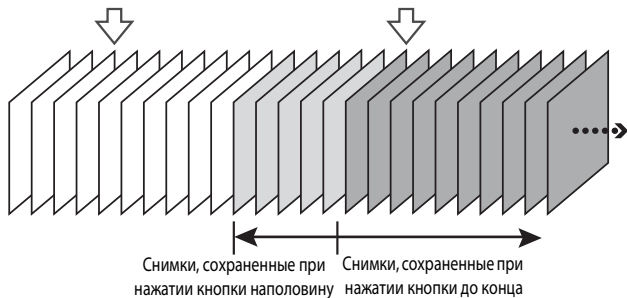

- Символ буфера предварительной съемки  подсвечен на мониторе зеленым, если спусковая кнопка затвора нажата наполовину.

Чувствительность

Выберите режим **P, S, A** или **M** → кнопка **MENU** → символ меню **P, S, A** или **M** → Чувствительность → кнопка **OK**

Чем выше чувствительность, тем более темные объекты доступны для съемки. Кроме этого, съемку объектов примерно одинаковой яркости можно выполнить с меньшей выдержкой, чтобы уменьшить смазывание изображения из-за перемещения объекта съемки или дрожания фотокамеры.

- Если выбирается более высокая чувствительность, на изображениях может появиться шум.

Функция	Описание
AUTO Авто (настройка по умолчанию)	Чувствительность автоматически задается в диапазоне ISO от 125 до 1600.
ISO AUTO Авто с фикс. диап.	С помощью этой функции можно задать диапазон, в котором фотокамера автоматически настраивает чувствительность: ISO 125–400 или ISO 125–800 .
125, 200, 400, 800, 1600, 3200, 6400	Значение чувствительности фиксируется в заданном значении.

Чувствительность. Примечания

Эта настройка не может быть изменена, если используются определенные настройки других функций.

Показ чувствительности на экране съемки

- Если выбрана настройка **Авто**, при автоматическом увеличении чувствительности отображается **ISO**.
- Если выбрана настройка **Авто с фикс. диап.**, отображается максимальное значение чувствительности.

Режим зоны АФ

Выберите режим **P**, **S**, **A** или **M** → кнопка **MENU** → символ меню **P**, **S**, **A** или **M** →
 Режим зоны АФ → кнопка **OK**

Эта функция используется для определения метода, которым фотокамера выбирает зону фокусировки в режиме автофокуса при съемке фотографий.

Функция	Описание
<p>☺ Приоритет лица</p>	<p>Обнаружив лицо, фотокамера фокусируется на нем. Дополнительные сведения см. в разделе "Использование функции распознавания лиц" (69).</p> <p>При кадрировании композиции, на которой нет людей или не обнаружены лица, при нажатии спусковой кнопки затвора наполовину фотокамера автоматически выбирает зоны фокусировки (от 1 до 9 зон), в которых находится ближайший к фотокамере объект.</p>
<p>[MF] Ручной выбор</p>	<p>Пользуясь кнопкой мультиселектора ▲▼◀▶, переведите зону фокусировки на нужное место.</p> <ul style="list-style-type: none"> Нажмите кнопку OK, чтобы с помощью мультиселектора отрегулировать вспышку или другие настройки. Еще раз нажмите кнопку OK, чтобы вернуться в режим перемещения зоны фокусировки.

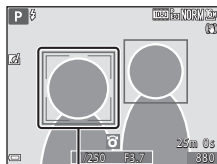

Зона

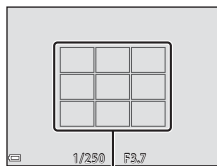



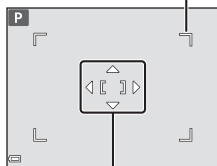

Зоны фокусировки

Размеры перемещаемой зоны фокусировки

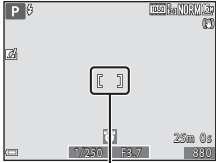

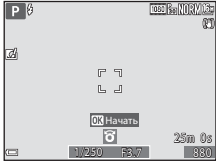
Зона фокусировки

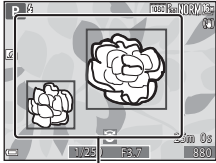
Функция	Описание
<p>[■] Центр</p>	<p>Фокусировка выполняется по объекту в центре кадра.</p>  <p>Зона</p>
<p> Ведение объекта</p>	<p>Используйте эту функцию для съемки движущихся объектов. Зарегистрируйте объект, на котором должна сфокусироваться фотокамера. Зона фокусировки будет автоматически перемещаться за отслеживаемым объектом. Дополнительные сведения см. в разделе "Использование функции "Ведение объекта" (40).</p>  <p>Зоны фокусировки</p>
<p>[■■] АФ с обнаруж. объекта (настройка по умолчанию)</p>	<p>Обнаружив основной объект съемки, фотокамера фокусируется на нем. Дополнительные сведения см. в разделе "Использование функции "АФ с обнаруж. объекта" (68).</p>  <p>Зоны фокусировки</p>

Режим зоны АФ. Примечания

- При использовании цифрового зума фотокамера фокусируется на объекте в центре кадра, независимо от выбранного значения параметра **Режим зоны АФ**.
- Эта настройка не может быть изменена, если используются определенные настройки других функций.

Режим зоны АФ для съемки видеороликов

Режим зоны АФ для съемки видеороликов можно выбрать в пункте **Режим зоны АФ** (59) меню видео.

Использование функции "Ведение объекта"

Выберите режим **P**, **S**, **A** или **M** → кнопка **MENU** → символ меню **P**, **S**, **A** или **M** → Режим зоны АФ → кнопка **OK** →  Ведение объекта → кнопка **OK** → кнопка **MENU**

1 Зарегистрируйте объект съемки.

- Совместите объект съемки, выбранный для ведения, с разметкой в центре монитора и нажмите кнопку **OK**.
- Когда объект съемки зарегистрирован, вокруг него отображается желтая рамка (зона фокусировки), и начинается ведение объекта.
- Если объект съемки невозможно зарегистрировать, рамка становится красной. Измените композицию кадра и попробуйте снова зарегистрировать объект съемки.
- Чтобы отменить регистрацию объекта съемки, нажмите кнопку **OK**.
- Если фотокамера не может продолжить ведение зарегистрированного объекта, зона фокусировки исчезает. Зарегистрируйте объект съемки еще раз.



2 Чтобы сделать снимок, нажмите спусковую кнопку затвора до конца.

- Если нажать спусковую кнопку затвора, когда зона фокусировки не отображена, фотокамера сфокусируется на объекте в центре кадра.

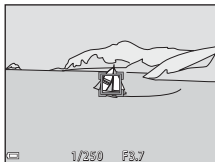

Ведение объекта. Примечания

- Если во время ведения объекта выполняются другие операции, например, зуммирование, регистрация объекта съемки отменяется.
- Ведение объекта возможно не во всех условиях съемки.

Режим автофокуса

Выберите режим **P, S, A** или **M** → кнопка **MENU** → символ меню **P, S, A** или **M** →
Режим автофокуса → кнопка **OK**

Выберите способ фокусировки в режиме фотосъемки.

Функция	Описание
AF-S Покадровая АФ	Фотокамера выполняет фокусировку только при нажатии спусковой кнопки затвора наполовину.
AF-F Непрерывный АФ	Фотокамера продолжает фокусировку, даже если спусковая кнопка затвора не нажата наполовину. Во время фокусировки слышен звук перемещения объектива.
PRE-AF Предвар. фокусировка (настройка по умолчанию)	Даже если спусковая кнопка затвора не нажата наполовину, при существенном изменении скадрированной композиции фотокамера будет выполнять автоматическую фокусировку.



Режим автофокуса для съемки видеороликов

Режим автофокуса для съемки видеороликов можно выбрать в пункте **Режим автофокуса** (👁️60) меню видео.

Быстрые эффекты

Выберите режим **P, S, A** или **M** → кнопка **MENU** → символ меню **P, S, A** или **M** →
Быстрые эффекты → кнопка **OK**

Функция	Описание
<input checked="" type="checkbox"/> Вкл. (настройка по умолчанию)	В режиме P, S, A или M нажмите на кнопку OK сразу же после спуска затвора, чтобы вызвать экран выбора эффектов и воспользоваться функцией быстрых эффектов (📖44).
Выкл.	Отключение функции быстрых эффектов (во время съемки).



Быстрые эффекты. Примечания

Эта настройка не может быть изменена, если используются определенные настройки других функций.

Просмотр руч. экспоз.

Выберите режим **P, S, A** или **M** → кнопка **MENU** → символ меню **P, S, A** или **M** →
Просмотр руч. экспоз. → кнопка **OK**

Выберите, следует ли отображать изменения яркости на экране съемки при переводе экспозиции в режим **M** (ручной).

Функция	Описание
Вкл. (настройка по умолчанию)	Изменения яркости отображаются на экране съемки.
Выкл.	Изменения яркости не отображаются на экране съемки.

Меню "Интеллект. портрет"

- Дополнительные сведения о функциях **Качество изображ.** и **Размер изображения** см. в разделах "Качество изображ." (👁️29) и "Размер изображения" (👁️30).



Смягчение тона кожи

Выберите режим "Интеллект. портрет" → кнопка **MENU** → символ меню ☺️ →
Смягчение тона кожи → кнопка **OK**



Функция	Описание
♦♦ Высокий уровень	При спуске затвора фотокамера распознает лица (не более 3) и, прежде чем сохранить полученный снимок, обрабатывает его, смягчая тон кожи на изображении. Вы можете выбрать интенсивность этого эффекта.
♦♦ Средний уровень (настройка по умолчанию)	
♦ Низкий уровень	
Выключить	Выключение эффекта смягчения тона кожи.

Эффект смягчения тона кожи не отображается при кадрировании снимков. Результаты можно проверить в режиме просмотра после съемки.

Таймер улыбки

Выберите режим "Интеллект. портрет" → кнопка **MENU** → символ меню  → Таймер улыбки → кнопка 

Фотокамера распознает лица, а затем автоматически делает снимок при обнаружении улыбки.

Функция	Описание
 Вкл. (покадровый) (настройка по умолчанию)	При обнаружении улыбки фотокамера делает один снимок.
 Вкл. (непрерывный)	При обнаружении улыбки фотокамера делает до 5 снимков и сохраняет каждый из них.
 Вкл. (BSS)	При обнаружении улыбки фотокамера непрерывно делает до 5 снимков и сохраняет снимок, лучше всех зафиксировавший улыбку.
Выключить	Выключение таймера улыбки.

Таймер улыбки. Примечания

Эта настройка не может быть изменена, если используются определенные настройки других функций.

Отслеж. моргания

Выберите режим "Интеллект. портрет" → кнопка MENU → символ меню ☺ →
Отслеж. моргания → кнопка OK

Функция	Описание
 Вкл.	<p>Фотокамера автоматически выполняет спуск затвора дважды при каждом снимке и сохраняет то изображение, на котором глаза открыты.</p> <ul style="list-style-type: none">• Если фотокамера сохранила изображение, на котором глаза, возможно, закрыты, то на дисплее в течение нескольких секунд отображается показанное справа диалоговое окно.
Выкл. (настройка по умолчанию)	Выключение функции отслеживания моргания.

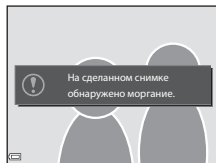

Отслеж. моргания. Примечания

Эта настройка не может быть изменена, если используются определенные настройки других функций.

Меню просмотра

- Дополнительные сведения о функциях редактирования изображений см. в разделе "Редактирование снимков" (📷13).
- Дополнительные сведения о функциях **Избранные снимки** и **Удалить из избранных** см. в разделе "Режим избранных снимков" (📷5).

Задание печати (формирование задания печати DPOF)

Нажмите кнопку  (режим просмотра) → кнопка **MENU** → Задание печати → кнопка 

Если настройки задания печати заданы заранее, их можно использовать с перечисленными ниже способами печати.

- Можно отнести карту памяти в фотолабораторию, которая предлагает услуги цифровой печати в формате DPOF (Digital Print Order Format).
- Можно вставить карту памяти в гнездо DPOF-совместимого принтера.
- Можно подключить фотокамеру к принтеру, совместимому с PictBridge (📷21).

1 С помощью кнопки мультиселектора выберите функцию **Выбрать снимки** и нажмите кнопку .

- В режимах избранных снимков, автосортировки или списка по дате показанный справа экран не отображается. Переходите к пункту 2.

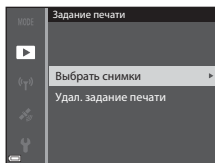

2 Выберите снимки (не более 99) и количество копий каждого снимка (не более 9).

- Используйте кнопку мультиселектора ◀▶, чтобы выбрать снимки, и кнопку ▲▼, чтобы задать количество копий для печати.
- Снимки, выбранные для печати, отмечаются значком  и цифрой, указывающей количество копий, которое будет напечатано. Если не задано количество копий, выбор отменяется.
- Поверните рычажок зуммирования в направлении **T** (Q), чтобы выбрать режим полнокадрового просмотра, или в направлении **W** (R) для перехода в режим просмотра уменьшенных изображений.
- После завершения настройки нажмите кнопку **OK**.

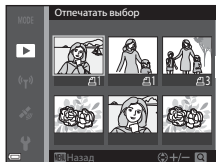

3 Выберите, следует ли печатать дату съемки и информацию о снимке.

- Выберите **Дата** и нажмите кнопку **OK**, чтобы впечатать дату съемки на всех снимках.
- Выберите **Информация** и нажмите кнопку **OK**, чтобы впечатать на всех снимках значения выдержки и диафрагмы.
- Наконец, выберите **Готово** и нажмите кнопку **OK**, чтобы завершить задание печати.

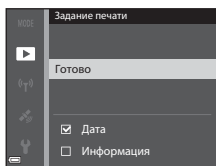

Печать даты съемки и информации о снимке. Примечания

- Не все принтеры поддерживают печать даты съемки и информации о съемке.
- Информация о съемке не впечатывается, если фотокамера подключена к принтеру.
- Настройки **Дата** и **Информация** сбрасываются при каждом вызове на экран функции **Задание печати**.
- На снимках впечатывается та дата, которая была сохранена в момент съемки.
- Если во время съемки была активирована функция **Печать даты** (68), будет впечатана только дата, сохраненная в момент съемки, даже если для функции **Задание печати** выбрано впечатывание даты.



✓ Задание печати. Примечание

Если задание печати сформировано в режиме избранных снимков, автосортировки или списка по дате, показанный ниже экран отображается, когда для печати помечены снимки, помимо снимков, помеченных для печати в выбранном альбоме, выбранной категории или сделанных в выбранные даты.

- **Да:** метки печати не снимаются с других снимков; текущие настройки задания печати добавляются к предыдущим.
- **Нет:** метки печати снимаются с других снимков, и используются настройки только текущего задания печати.

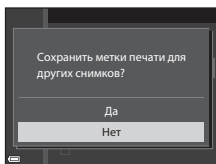

Режим избранных снимков
или режим автосортировки

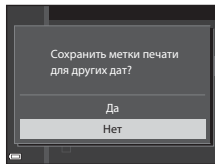

Режим списка по дате

Если полное число снимков в задании печати превышало 99 в момент применения новых настроек, то появится указанный ниже экран.

- **Да:** метки печати снимаются с других снимков, и используются настройки только текущего задания печати.
- **Отмена:** метки печати не снимаются с других снимков, и текущие настройки задания печати отменяются.

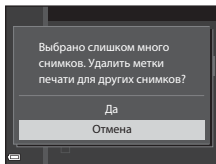

Режим избранных снимков
или режим автосортировки

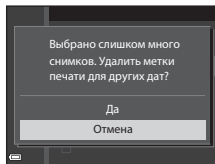

Режим списка по дате

📎 Отмена существующего задания печати

Выберите **Удал. задание печати** на шаге 1 (👁️46) в пункте "Задание печати (формирование задания печати DPOF)".

📎 Дополнительные сведения

Дополнительные сведения см. в разделе "Печать снимков размера 1:1" (👁️30).

Показ слайдов

Нажмите кнопку  (режим просмотра) → кнопка **MENU** → Показ слайдов → кнопка **OK**



Поочередная демонстрация снимков в формате автоматического "слайд-шоу". Если режим показа слайдов используется для просмотра видеороликов, отображается только первый кадр каждого видеоролика.

1 С помощью кнопки мультиселектора ▲▼ выберите **Старт** и нажмите на кнопку **OK**.

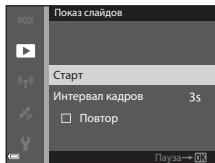
- Начинается показ слайдов.
- Для изменения интервала между снимками выберите параметр **Интервал кадров** и нажмите кнопку **OK**; выберите нужный интервал, а затем – **Старт**.
- Для автоматического повторения показа слайдов, прежде чем выбрать **Старт**, включите функцию **Повтор** и нажмите кнопку **OK**.
- Максимальное время просмотра не может превышать примерно 30 минут, даже если включена функция **Повтор**.



2 Выберите "Конец" или "Начать снова".



- Экран, показанный справа, открывается после окончания показа слайдов или в режиме паузы. Чтобы выйти из режима показа слайдов, выберите  и нажмите кнопку **OK**. Для возобновления показа слайдов выберите  и нажмите кнопку **OK**.



Операции, выполняемые во время просмотра

- Нажмите  для показа предыдущего/следующего снимка. Нажмите и удерживайте для быстрой прокрутки назад/вперед.
- Нажмите кнопку **OK**, чтобы приостановить или закончить показ слайдов.

Защита

Нажмите кнопку  (режим просмотра) → кнопка MENU → Защита → кнопка 

Устанавливается защита выбранных снимков от случайного удаления.

Выберите снимки, для которых необходимо установить или отменить ранее установленную защиту, на экране выбора снимков (50).



Не забывайте, что форматирование внутренней памяти фотокамеры или карты памяти приведет к необратимому удалению защищенных файлов (73).

Экран выбора изображений

Если открыт экран выбора изображений (примерный вид этого экрана показан справа), выполните описанные ниже процедуры, чтобы выбрать изображения.



1 Выберите снимок для просмотра кнопкой мультиселектора .

- Поверните рычажок зуммирования (1) в направлении **T** () , чтобы перейти в режим полнокадрового просмотра, или в направлении **W** () , чтобы перейти в режим просмотра уменьшенных изображений.
- Для функций **Повернуть снимок**, **Выбрать основн. снимок** и **Экран приветствия** можно выбрать только одно изображение. Переходите к пункту 3.

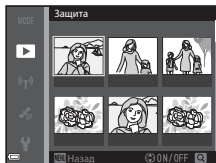

2 Сделайте или отмените выбор (или задайте количество копий) кнопкой мультиселектора .

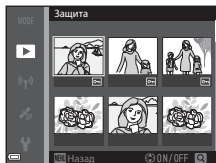

- При выборе изображения снизу от изображения появляется символ. Повторите действия, описанные в пунктах 1 и 2, чтобы выбрать дополнительные изображения.





3 Нажмите кнопку , чтобы подтвердить выбор изображений.

- Если выбрана опция **Выбранные снимки**, на экране появляется диалоговое окно подтверждения. Выполните инструкции на экране.

Повернуть снимок

Нажмите кнопку  (режим просмотра) → кнопка **MENU** → Повернуть снимок → кнопка 

Выбор ориентации сохраненных снимков в режиме просмотра. Снимки могут быть развернуты на 90 градусов по часовой стрелке или на 90 градусов против часовой стрелки.

Выберите снимок на экране выбора (50). Когда откроется экран "Повернуть снимок", поверните изображение на 90 градусов с помощью кнопки мультиселектора .

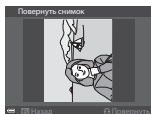

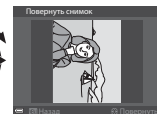
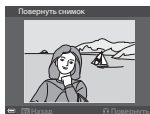

Поворот на 90 градусов против часовой стрелки



Поворот на 90 градусов по часовой стрелке





Нажмите кнопку , чтобы подтвердить и сохранить ориентацию изображения.

Звуковые заметки

Нажмите кнопку  (режим просмотра) → выберите снимок → кнопка **MENU** →
Звуковая заметка → кнопка 

Звуковые заметки можно записывать и прикреплять к изображениям.

Запись звуковых заметок

- Нажмите и удерживайте кнопку , чтобы выполнить запись (примерная продолжительность – не более 20 секунд).
- Не дотрагивайтесь до микрофонов.
- Во время записи на мониторе мигают символы **REC** и .
- После окончания записи открывается экран воспроизведения звуковых заметок. Нажмите кнопку , чтобы воспроизвести звуковую заметку.
- Перед записью новой звуковой заметки необходимо удалить существующую звуковую заметку (52).
- В режиме полнокадрового просмотра снимки, к которым прикреплены звуковые заметки, помечены символом .





Воспроизведение звуковых заметок



Выберите снимок, помеченный символом , а затем нажмите кнопку **MENU**.

- Нажмите кнопку , чтобы воспроизвести звуковую заметку. Чтобы остановить воспроизведение, нажмите эту кнопку еще раз.
- Отрегулировать громкость воспроизведения можно с помощью рычажка зуммирования.



Удаление звуковых заметок

Нажмите кнопку  во время отображения экрана, описанного в разделе "Воспроизведение звуковых заметок" (52).

При появлении диалогового окна подтверждения выберите **Да** с помощью кнопки мультиселектора  , а затем нажмите кнопку .

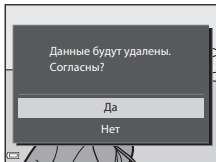

- Чтобы удалить звуковую заметку, прикрепленную к защищенному снимку, сначала нужно отменить настройку **Защита**.





Копирование (копирование файлов из внутренней памяти на карту памяти и обратно)

Нажмите кнопку  (режим просмотра) → кнопка **MENU** → Копирование → кнопка 

Копирование снимков с карты памяти во внутреннюю память фотокамеры и наоборот.

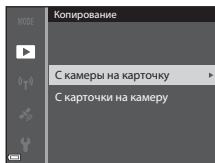
- 1 Кнопкой мультиселектора   выберите, куда следует скопировать снимки, затем нажмите кнопку .



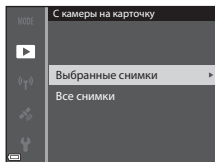

- 2 Выберите параметр копирования и нажмите кнопку .

- Если выбран параметр **Выбранные снимки**, укажите нужные снимки на экране выбора снимков (50).
- Если выбрана операция **С карты на камеру**, операция "Все снимки" недоступна.



Копирование снимков. Примечания

- Копировать можно только файлы тех форматов, которые могут быть записаны на этой фотокамере.
- Если съемка была выполнена фотокамерой другой модели, или снимки были изменены на компьютере, корректное выполнение этой операции не гарантировано.
- Настройки **Задание печати** (46), заданные для снимков, не копируются.
- Скопированные снимки или видеоролики нельзя отобразить в режиме автосортировки (9).
- Если скопирован снимок, добавленный в альбом (5), то скопированный снимок в альбом не добавляется.



Копирование снимков, входящих в последовательность. Примечания



- Если с помощью функции **Выбранные снимки** выбран основной снимок последовательности, копируются все снимки, входящие в последовательность.
- Если кнопка **MENU** нажата во время просмотра снимков, входящих в последовательность, будет доступна только функция копирования **С карточки на камеру**. Если выбрана функция **Текущая последоват-сть**, копируются все изображения, входящие в последовательность.





Копирование на карту памяти, на которой нет записанных снимков

При переключении фотокамеры в режим просмотра появляется сообщение **В памяти нет снимков**. Нажмите кнопку **MENU**, чтобы выбрать **Копирование**.

Свойства отображения последовательности



Нажмите кнопку  (режим просмотра) → кнопка **MENU** → Свойства отобр. послед. → кнопка 

Выберите способ показа изображений, входящих в последовательность ( 11).

Функция	Описание
 Отдельные снимки	Отдельное отображение каждого снимка в последовательности.  отображается на экране просмотра.
 Только основной снимок (настройка по умолчанию)	Показ только основного снимка из последовательности.

Настройки применяются ко всем последовательностям и сохраняются в памяти фотокамеры даже при ее выключении.

Выбрать основн. снимок



Нажмите кнопку  (режим просмотра) → отображение последовательности, в которой вы хотите изменить основной снимок → кнопка **MENU** → Выбрать основн. снимок → кнопка 

Выберите в качестве основного снимка последовательности другой снимок.

- Когда откроется экран выбора основного снимка, выберите снимок ( 50).

Меню видео

Параметры видео











Перейдите в режим съемки → кнопка **MENU** → символ меню  → Параметры видео → кнопка 

Выберите нужный параметр видео для записи.

Задайте нормальную скорость или HS (высокую скорость) () для записи видеороликов с возможностью просмотра в замедленном или ускоренном темпе.

- Для записи видеороликов рекомендуется использовать карты памяти не ниже 6-го класса (:29).

Видео с нормальной скоростью воспроизведения





Функция (Размер изображения/ частота кадров ¹ , формат файла)	Размер изображения	Соотношение сторон (горизонтальное / вертикальное)
 1080/30p  1080/25p (настройка по умолчанию)	1920 × 1080	16:9
 1080/60i  1080/50i	1920 × 1080	16:9
 720/30p  720/25p	1280 × 720	16:9
 iFrame 720/30p ²  iFrame 720/25p ²	1280 × 720	16:9
 480/30p  480/25p	640 × 480	4:3

¹ Настройки и варианты частоты кадров, которые могут быть заданы, зависят от параметра **Ч.к.при видеосъем.**, заданного в меню видео (:62).

² iFrame – формат, поддерживаемый компанией Apple Inc.. При записи видеороликов во внутреннюю память запись может остановиться до достижения максимально допустимой длины видеоролика.

Параметры видео HS

Записанные видеоролики воспроизводятся на быстрой или медленной скорости.
См. раздел "Видеозапись в замедленном и ускоренном режиме (видео HS)" (857).

Функция	Размер изображения Соотношение сторон (горизонтальное / вертикальное)	Описание
 HS 240/8x	320 x 240 4:3	Видеоролики с замедленным темпом (1/8 нормальной скорости) <ul style="list-style-type: none">Макс. длительность записи:* 10 секунд (время воспроизведения: 1 минута 20 секунд).
 HS 480/4x	640 x 480 4:3	Видеоролики с замедленным темпом (1/4 нормальной скорости) <ul style="list-style-type: none">Макс. длительность записи:* 15 секунд (время воспроизведения: 1 минута).
 HS 720/2x	1280 x 720 16:9	Видеоролики с замедленным темпом (1/2 нормальной скорости) <ul style="list-style-type: none">Макс. длительность записи:* 30 секунд (время воспроизведения: 1 минута).
 HS 1080/0,5x	1920 x 1080 16:9	Видеоролики с ускоренным темпом (в 2 раза быстрее нормальной скорости) <ul style="list-style-type: none">Макс. длительность записи:* 2 минуты (время воспроизведения: 1 минута).

- * Во время съемки видеороликов скорость записи можно переключать с нормальной на замедленную или ускоренную.
Указанное здесь максимальное время записи относится только к той части видеоролика, которая записана в ускоренном или замедленном режиме.

Видео HS. Примечания

- Звук не записывается.
- После начала видеозаписи настройки зума, фокусировки, экспозиции и баланса белого зафиксированы.

Видеозапись в замедленном и ускоренном режиме (видео HS)

Перейдите в режим съемки → кнопка **MENU** → символ меню  → Параметры видео → кнопка **OK**

Видеоролики, записанные в режиме HS, можно воспроизводить с замедленной скоростью – 1/8, 1/4 или 1/2 обычной скорости, или в ускоренном темпе – в два раза быстрее обычной скорости.

1 Выберите кнопкой мультиселектора ▲▼ параметр HS видео () и нажмите кнопку **OK**.

- После задания параметра нажмите кнопку **MENU**, чтобы вернуться к экрану съемки.

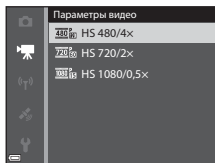

2 Чтобы начать запись, нажмите кнопку (символ запись видео).

- Запись видео начнется с высокой скоростью, если в пункте **Открыть с метражом HS** меню видео выбрано **Вкл.**, или с нормальной скоростью, если в этом пункте выбрано **Выкл.**
- Фотокамера будет переключаться из режима съемки видео с нормальной скоростью в режим видео HS при каждом нажатии кнопки **OK**.
- Символ параметров видео будет меняться при переключении режима видео HS на режим съемки видео с нормальной скоростью.
- Когда будет достигнуто максимальное время записи для видео HS (), фотокамера автоматически переключится на съемку видеоролика с нормальной скоростью.

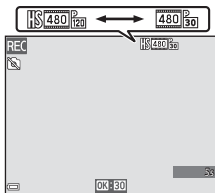

3 Чтобы остановить запись, нажмите кнопку (символ запись видео).



Воспроизведение в замедленном и в ускоренном темпе

Запись видео с нормальной скоростью:



При записи в режиме $\frac{480}{25}$ P HS 480/4x ($\frac{480}{60}$ P HS 480/4x):

Видео записывается со скоростью в 4 раза быстрее нормальной.

Воспроизведение осуществляется в замедленном темпе, со скоростью в 4 раза медленнее.

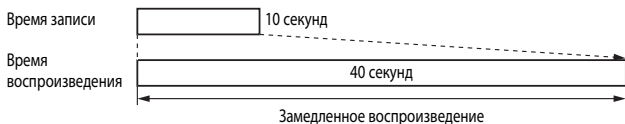



При записи в режиме $\frac{1080}{15}$ P HS 1080/0,5x ($\frac{1080}{30}$ P HS 1080/0,5x):

Видео записывается со скоростью в 2 раза медленнее нормальной.

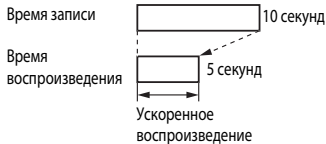
Воспроизведение осуществляется в ускоренном темпе, со скоростью в 2 раза быстрее.



Открыть с метражом HS

Перейдите в режим съемки → кнопка MENU → символ меню  → Открыть с метражом HS → кнопка 



Настройка начала записи видео HS с повышенной или нормальной скоростью.

Функция	Описание
Вкл. (настройка по умолчанию)	Запись видео HS при начале съемки видео.
Выкл.	Запись видео с нормальной скоростью при начале съемки видео.

Режим зоны АФ





Перейдите в режим съемки → кнопка MENU → символ меню  → Режим зоны АФ → кнопка 

Эта функция используется для определения метода, которым фотокамера выбирает зону фокусировки в режиме съемки видео.



Функция	Описание
 Приоритет лица (настройка по умолчанию)	Обнаружив лицо, фотокамера фокусируется на нем. Дополнительные сведения см. в разделе "Использование функции распознавания лиц" (📖 69).
 Центр	Фокусировка выполняется по объекту в центре кадра.

Режим зоны АФ для съемки видеороликов. Примечания



Режим зоны АФ выбирается для фокусировки по центру в перечисленных ниже ситуациях, даже если выбрана настройка **Приоритет лица**.

- Когда для режима **Видео VR** установлено значение **Вкл. (гибрид)**, и в пункте **Параметры видео** задано  **1080/60i** или  **1080/50i**.
- Когда для параметра **Режим автофокуса** в меню видео задано значение **Покадровая АФ**, и до момента нажатия на кнопку  ( запись видео) не обнаружены лица.
- Если "Видео HS" выбрано в меню **Параметры видео**.

Режим автофокуса

Перейдите в режим съемки → кнопка **MENU** → символ меню  → Режим автофокуса → кнопка 

Задание режима фокусировки фотокамеры во время записи видеороликов.

Функция	Описание
AF-S Покадровая АФ (настройка по умолчанию)	Фокусировка блокируется, когда для начала записи нажимается кнопка  ( запись видео). Выберите эту функцию, если расстояние от фотокамеры до объекта съемки практически не меняется.
AF-F Непрерывный АФ	Фотокамера выполняет непрерывную фокусировку. Выберите эту функцию, если расстояние от фотокамеры до объекта существенно изменится во время съемки. В записанном видеоролике может быть слышен звук, сопровождающий фокусировку фотокамеры. Рекомендуется использовать настройку Покадровая АФ , чтобы на записи не был слышен звук фокусировки.



- Если в пункте **Параметры видео** задан режим записи видео HS, выбирается фиксированная настройка **Покадровая АФ**.

Видео VR

Перейдите в режим съемки → кнопка **MENU** → символ меню  → Видео VR → кнопка 

Эта функция используется, чтобы уменьшить влияние вибраций фотокамеры во время съемки видео.

При использовании штатива для обеспечения устойчивости фотокамеры эту функцию следует установить на **Выкл.**

Функция	Описание
 * Вкл. (гибрид) (настройка по умолчанию)	Обеспечивается оптическая компенсация вибраций фотокамеры методом смещения объектива. Также выполняется электронное подавление вибраций с помощью обработки изображения. Угол обзора (т. е. область, видимая в кадре) при этом сужается.
 Вкл.	Обеспечивается компенсация вибраций фотокамеры методом смещения объектива.
Выкл.	Компенсация не выполняется.

Видео VR. Примечания

В некоторых ситуациях воздействие вибраций фотокамеры может быть скомпенсировано не полностью.

Подавл. шумов от ветра

Перейдите в режим съемки → кнопка **MENU** → символ меню  → Подавл. шумов от ветра → кнопка **OK**

Укажите, нужно ли во время съемки видео подавлять шум ветра.

Функция	Описание
 Вкл.	Уменьшение шума, который возникает в микрофонах из-за порывов ветра. Во время воспроизведения могут быть плохо слышимы другие звуки.
Выкл. (настройка по умолчанию)	Подавление шумов, создаваемых ветром, неактивно.

- Если в пункте **Параметры видео** задан режим записи видео HS, выбирается фиксированная настройка **Выкл.**

Частота кадров

Перейдите в режим съемки → кнопка **MENU** → символ меню  → Ч.к.при видеосъем. → кнопка **OK**

Выберите частоту кадров для записи видео.

При переключении частоты кадров изменяются доступные варианты этого параметра в меню

Параметры видео (55).

- **30 кадров/с (30p/60i)** подходит для просмотра видеозаписей на телевизорах с системой NTSC, **25 кадров/с (25p/50i)** - для просмотра видеозаписей на телевизорах с системой PAL.

Меню настройки

Экран приветствия

Нажмите кнопку **MENU** → символ меню  → Экран приветствия → кнопка **OK**





Настройка экрана приветствия, который открывается после включения фотокамеры.

Функция	Описание
Нет (настройка по умолчанию)	Без показа экрана приветствия.
COOLPIX	Показ экрана приветствия с логотипом COOLPIX.
Выбрать снимок	Показ изображения, выбранного для экрана приветствия. <ul style="list-style-type: none">• Открывается экран выбора снимка. Выберите снимок (50) и нажмите кнопку OK.• Поскольку копия выбранного снимка сохраняется в памяти фотокамеры, он будет показан после включения фотокамеры, даже если оригинальный снимок удален.• Нельзя выбрать изображения, снятые с помощью функции "Простая панорама".• Снимок нельзя выбрать, если размер изображения получился слишком маленьким после применения функции уменьшения снимка или его обрезки.

Часовой пояс и дата

Нажмите кнопку **MENU** → символ меню  → Часовой пояс и дата → кнопка 

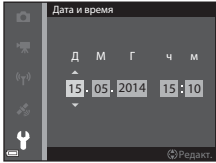
Настройка часов фотокамеры.

Функция	Описание
Дата и время	<ul style="list-style-type: none">Выберите пункт: нажмите кнопку мультиселектора  (переключение между параметрами Д, М, Г, ч и м).Отредактируйте дату и время: нажмите . Дату и время также можно изменить вращением мультиселектора.Подтверждение настройки: выберите настройку м и нажмите кнопку . 
Формат даты	Выберите Год/месяц/день , Месяц/день/год или День/месяц/год
Часовой пояс	<p>Задание часового пояса и летнего времени.</p> <ul style="list-style-type: none">Если Пункт назначения () задается после того как задан домашний часовой пояс () , автоматически вычисляется разница во времени между пунктом назначения и домашним часовым поясом, и сохраняются значения даты и времени для выбранного региона.

Настройка часового пояса

- 1 С помощью кнопки мультиселектора ▲▼ выберите **Часовой пояс** и нажмите на кнопку OK.

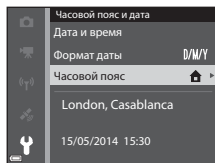

- 2 Выберите **Дом. час. пояс** или **Пункт назначения**, затем нажмите кнопку OK.
 - Дата и время, отображаемые на мониторе, меняются в зависимости от выбранного варианта: домашний часовой пояс или пункт назначения.

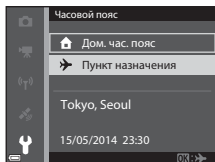

- 3 Нажмите ►.

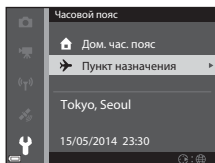

- 4 Выберите часовой пояс с помощью кнопки ◀▶.

- Нажмите ▲, чтобы активировать функцию летнего времени. На экране появится обозначение ☀. Нажмите ▼, чтобы отключить летнее время.
- Нажмите кнопку OK, чтобы подтвердить часовой пояс.
- Если для заданного домашнего часового пояса или для пункта назначения не отображается корректное время, настройте время в пункте **Дата и время**.

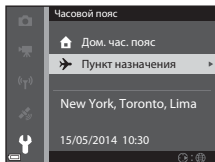
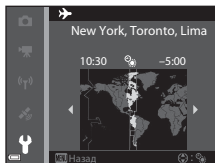

Настройки монитора

Нажмите кнопку **MENU** → символ меню **Y** → Настройка монитора → кнопка **OK**





Функция	Описание
Информация о фото	Выбор или отмена выбора отображения информации на мониторе.
Просмотр снимка	Данная настройка определяет, будет или не будет изображение выводиться на экран сразу же после съемки. <ul style="list-style-type: none"> • Настройка по умолчанию: Вкл.
Яркость	Можно выбрать один из пяти вариантов. <ul style="list-style-type: none"> • Настройка по умолчанию: 3.

Настройки монитора. Примечания

Если для параметра **Быстрые эффекты** (0-41) задано значение **Вкл.**, изображение появляется на мониторе после съемки каждого кадра, независимо от настройки **Просмотр снимка**.

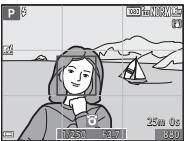
Информация о фото

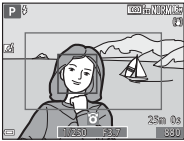
	Режим съемки	Режим просмотра
Показать		
Авто (настройка по умолчанию)	Текущие настройки и операционные показатели отображаются так же, как и для функции Показать . Если никаких действий не выполняется в течение нескольких секунд, информация скрывается, как и при использовании функции Скрыть . Информация снова выводится на экран при выполнении следующей операции.	
Скрыть		

	Режим съемки	Режим просмотра
Сетка кадрир.+авто	 <p>В дополнение к информации, показанной с помощью функции Авто, на экране появляется сетка, помогающая скадрировать снимок. В режиме съемки видеороликов сетка на экране не отображается.</p>	 <p>Текущие настройки и операционные показатели отображаются так же, как и для функции Авто.</p>
Кадр видео+авто	 <p>В дополнение к информации, показанной с помощью функции Авто, перед началом записи на экране появляется кадр, отражающий область, которая будет охвачена при съемке видео. В режиме съемки видеороликов видеокадр на экране не отображается.</p>	 <p>Текущие настройки и операционные показатели отображаются так же, как и для функции Авто.</p>

Печать даты (впечатывание даты и времени)

Нажмите кнопку **MENU** → символ меню **Y** → Печать даты → кнопка **OK**

Во время съемки можно записывать на снимках дату и время съемки, а затем распечатывать эту информацию (даже на принтерах, которые не поддерживают печать даты) (👓47).



Функция	Описание
DATE Дата	Печать даты на снимках.
DATE 🕒 Дата и время	Печать даты и времени на снимках.
Выкл. (настройка по умолчанию)	Без печати даты и времени на снимках.

✓ Печать даты. Примечания

- Дату, которая является неотъемлемой частью снимка, невозможно удалить. Дату и время нельзя впечатать на снимки после съемки.
- Впечатывание даты и времени невозможно в указанных далее случаях.
 - Если выбран сюжетный режим **Спорт**, **Ночной портрет** (и задана настройка **С рук**), **Ночной пейзаж** (с настройкой **С рук**), **Музей**, **Освещение сзади** (если для параметра **HDR** задано значение **Вкл.**), **Простая панорама** или **Портрет питомца** (с настройкой **Непрерывный**)
 - Если для параметра **Отслеж. моргания** задано значение **Вкл.** или если для параметра **Таймер улыбки** задано значение **Вкл. (непрерывный)** или **Вкл. (BSS)** в режиме интеллектуального портрета.
 - Когда параметры **Непрерывная В**, **Непрерывная Н**, **Буфер предв. съемки**, **Непр. В: 120 кадров/с**, **Непр. В: 60 кадров/с** или **BSS** выбраны для функции **Непрерывный** (👓34)
 - Во время записи видео
 - При сохранении фотографий в процессе записи видео
- Если используется малый размер изображения, впечатанную дату и время может быть сложно прочитать.

Фотография VR

Нажмите кнопку **MENU** → символ меню **Y** → Фотография VR → кнопка **OK**

Эта функция используется, чтобы уменьшить влияние вибраций фотокамеры во время съемки фотографий.

При использовании штатива для обеспечения устойчивости фотокамеры эту функцию следует установить на **Выкл.**

Функция	Описание
 * Вкл. (гибрид)	Обеспечивается оптическая компенсация вибраций фотокамеры методом смещения объектива. В нижеуказанных ситуациях также выполняется электронное подавление вибраций с помощью обработки изображения. <ul style="list-style-type: none">• Вспышка: не срабатывает.• Выдержка: более 1/30 сек. в максимальном широкоугольном положении и 1/250 сек в максимальном телескопическом положении• Автоспуск: OFF• Настройка Непрерывный: Покадровый• Чувствительность: 200 или меньше На запись изображения может потребоваться больше времени чем обычно.
 Вкл. (настройка по умолчанию)	Обеспечивается компенсация вибраций фотокамеры методом смещения объектива.
Выкл.	Компенсация не выполняется.



Фотография VR. Примечания

- После включения фотокамеры или переключения из режима просмотра в режим съемки не начинайте съемку, пока экран режима съемки не откроется полностью.
- Изображения, показанные на экране съемки сразу же после съемки, могут выглядеть размытыми.
- В некоторых ситуациях воздействие вибраций фотокамеры может быть скомпенсировано не полностью.
- При очень длительных выдержках вибрация не может быть скомпенсирована с помощью обработки изображений, даже если активирована функция **Вкл. (гибрид)**.

Обнаруж. движения

Нажмите кнопку **MENU** → символ меню → Обнаруж. движения → кнопка

Функция обнаружения движения используется, чтобы уменьшить влияние перемещения объекта съемки и вибраций фотокамеры при съемке фотографий.

Функция	Описание
Авто (настройка по умолчанию)	Функция обнаружения движения включена в некоторых режимах и при некоторых настройках, если на экране съемки отображается символ . Если фотокамера обнаружила перемещение объекта съемки или вибрацию, символ начинает светиться зеленым, и в целях устранения смазывания выполняется автоматическое увеличение чувствительности и уменьшение выдержки. <ul style="list-style-type: none">• Задайте для параметра Чувствительность (37) значение Авто в режиме P, S, A или M.
Выкл.	Обнаружение движения отключено.

Обнаруж. движения. Примечания

- В некоторых ситуациях функция обнаружения движения может не полностью устранять последствия перемещения объекта съемки и дрожания фотокамеры.
- Функцию обнаружения движения можно отключить, если объект съемки активно перемещается, или условия съемки слишком темные.
- Снимки, сделанные с использованием функции обнаружения движения, могут выглядеть несколько зернистыми.

АФ-помощь





Нажмите кнопку **MENU** → символ меню → АФ-помощь → кнопка

Включение или отключение вспомогательной подсветки АФ, облегчающей автофокусировку.



Функция	Описание
AUTO Авто (настройка по умолчанию)	Вспомогательная подсветка АФ включается автоматически, если объект съемки слабо освещен. Дальность действия вспомогательной подсветки составляет около 5,0 м, когда объектив находится в максимальном широкоугольном положении, и около 4,5 м, когда он максимально выдвинут в телескопическое положение. <ul style="list-style-type: none">• Обратите внимание: вспомогательная подсветка АФ может загораться не во всех сюжетных режимах и не для всех зон фокусировки.
Выкл.	Вспомогательная подсветка АФ не включается.

Цифровой зум

Нажмите кнопку **MENU** → символ меню  → Цифровой зум → кнопка 

Функция	Описание
Вкл. (настройка по умолчанию)	Цифровой зум активен.
 Съемка част.матр.	Возможное увеличение ограничивается тем диапазоном, в котором не ухудшается качество изображения ( 25). <ul style="list-style-type: none">Цифровой зум недоступен при размере изображения  4608 x 3456,  4608 x 2592,  3456 x 3456.Эта настройка действует таким же образом, как и настройка Вкл. при съемке видео.
Выкл.	Цифровой зум отключен.

Цифровой зум. Примечания

- В описанных ниже ситуациях цифровой зум недоступен.
 - Если задан сюжетный режим **Автовыбор сюжета**, **Портрет**, **Ночной портрет**, **Ночной пейзаж**, **Освещение сзади** (и для параметра **HDR** задано значение **Вкл.**), **Простая панорама** или **Портрет питомца**
 - Если установлен режим интеллектуального портрета
 - Если для параметра **Непрерывный** (34) задано значение **Мультикадр 16** в режиме **P, S, A** или **M**
 - Если для параметра **Режим зоны АФ** (38) задано значение **Ведение объекта** в режиме **P, S, A** или **M**
- Если применяется цифровой зум, параметр **Замер экспозиции** (33) настроен на **Центр.-взвешенный** или точечный замер экспозиции (когда замер выполняется по центру кадра) – в зависимости от масштаба увеличения.

Настройка звука

Нажмите кнопку **MENU** → символ меню **☰** → Настройка звука → кнопка **OK**

Функция	Описание
Звук кнопки	Если выбрано Вкл. (настройка по умолчанию), операции, выполняемые фотокамерой, сопровождаются одним, фокусировка на объекте съемки – двумя, а ошибка – тремя короткими звуковыми сигналами. Также выдается звуковой сигнал начала работы. <ul style="list-style-type: none">• В сюжетном режиме Портрет питомца звуковые сигналы отключены.
Звук затвора	Если выбрано Вкл. (настройка по умолчанию), спуск затвора сопровождается звуковым сигналом. <ul style="list-style-type: none">• Звуковой сигнал спуска затвора отсутствует в режиме непрерывной съемки, при записи видеороликов и в сюжетном режиме Портрет питомца.

Авто выкл.

Нажмите кнопку **MENU** → символ меню **☰** → Авто выкл. → кнопка **OK**

Время до момента перехода фотокамеры в режим ожидания (📖21).

Можно выбрать **30 секунд**, **1 минута** (настройка по умолчанию), **5 минут** или **30 минут**.

Авто выкл. Примечания

Время до момента перехода фотокамеры в режим ожидания фиксируется в следующих ситуациях:

- При съемке в режиме **Автосп. для пор. пит.:** 5 мин. (если параметр **Авто выкл.** установлен на **30 секунд** или **1 минута**)
- При съемке в режиме **Таймер улыбки:** 5 мин. (если параметр **Авто выкл.** установлен на **30 секунд** или **1 минута**)
- Если открыто какое-либо меню: 3 мин. (если параметр **Авто выкл.** установлен на **30 секунд** или **1 минута**)
- Если подключен сетевой блок питания: 30 минут

Форматирование памяти/карты памяти

Нажмите кнопку **MENU** → символ меню **Y** → Форматир. памяти/Форматир. карточки → кнопка **OK**

Используйте эту функцию для форматирования внутренней памяти или карты памяти.

Форматирование внутренней памяти или карты памяти приводит к необратимому удалению всех данных. Удаленные данные невозможно восстановить. До начала форматирования убедитесь, что важные снимки перенесены на компьютер.

- Во время форматирования не выключайте фотокамеру и не открывайте крышку батарейного отсека/гнезда для карты памяти.

Форматирование внутренней памяти

Извлеките из фотокамеры карту памяти. В меню настройки отобразится пункт **Форматир. памяти**.

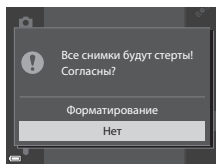

Форматирование карт памяти

Вставьте карту памяти в фотокамеру. В меню настройки отобразится пункт **Форматир. карточки**.

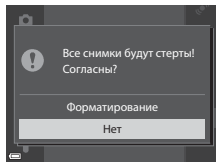

Язык/Language

Нажмите кнопку **MENU** → символ меню **Y** → Язык/Language → кнопка **OK**

Язык меню и сообщений фотокамеры.

Настройки ТВ

Нажмите кнопку **MENU** → символ меню **Y** → Настройки ТВ → кнопка **OK**

Регулировка параметров подключения к телевизору.

Функция	Описание
HDMI	Выберите разрешение для выхода HDMI. Если выбрано Автоматически (настройка по умолчанию), автоматически выбирается опция, лучше всего подходящая для телевизора, к которому подключена фотокамера: 480p, 720p или 1080i .
Управл. устр-вом HDMI	Если выбрано Вкл. (настройка по умолчанию), можно использовать пульт дистанционного управления телевизором, совместимый с HDMI-CEC, для управления фотокамерой в режиме просмотра ( 20).



HDMI и HDMI-CEC

HDMI расшифровывается как мультимедийный интерфейс высокого разрешения. HDMI-CEC (HDMI-управление потребительской электроникой) обеспечивает взаимодействие совместимых устройств.

Зарядка от ПК

Нажмите кнопку **MENU** → символ меню **Y** → Зарядка от ПК → кнопка **OK**

Функция	Описание
AUTO Авто (настройка по умолчанию)	Если фотокамера подключена к работающему компьютеру (📖 96), то вставленная в фотокамеру батарея автоматически подзаряжается от компьютера.
Выкл.	Вставленная в фотокамеру батарея не подзаряжается, если фотокамера подсоединена к компьютеру.

✓ Зарядка от компьютера. Примечания

- При подключении к компьютеру фотокамера автоматически включается и начинает заряжаться. Если фотокамеру выключить, зарядка будет остановлена.
- Для зарядки полностью разряженной батареи требуется примерно 4 часа 10 минут. Время зарядки увеличивается, если в процессе зарядки выполняется перенос снимков.
- Фотокамера автоматически выключается, если в течение 30 минут после завершения зарядки на фотокамере не выполнено никаких операций с компьютером.

✓ Если индикаторная лампа зарядки часто мигает зеленым

Зарядку выполнить нельзя, возможно, по одной из указанных ниже причин.

- Температура окружающей среды не подходит для зарядки. Заряжайте батарею в помещении, при температуре от 5 °C до 35 °C.
- USB-кабель подключен неправильно или батарея неисправна. Убедитесь в правильном подключении USB-кабеля или замените батарею (если это необходимо).
- Компьютер находится в режиме сна и не обеспечивает питание. Переведите компьютер в рабочий режим.
- Батарея не заряжается, потому что компьютер не может обеспечить питание камеры согласно настройкам компьютера или его техническим характеристикам.

Предуп. о закр. глаз

Нажмите кнопку **MENU** → символ меню **Y** → Предуп. о закр. глаз → кнопка **OK**

При съемке в указанных далее режимах можно выбрать, будет или не будет фотокамера обнаруживать моргнувших людей с помощью функции распознавания лиц (📖69):

- В следующих сюжетных режимах: **Автовыбор сюжета** (📖33), **Портрет**, **Ночной портрет** (если выбрана настройка **Со штатива**) (📖34)
- В режимах **P**, **S**, **A** или **M** (или выбран режим зоны АФ **Приоритет лица** (👁38))

Функция	Описание
Вкл.	Если один или несколько человек моргнули во время съемки с использованием функции распознавания лиц, на мониторе появится экран Кто-то моргнул? Проверьте снимок и примите решение о том, нужно или не нужно повторить попытку.
Выкл. (настройка по умолчанию)	Предупреждение о закрытии глаз отключено.

Экран предупреждения о закрытии глаз

Лица, обнаруженные с помощью функции предупреждения о закрытии глаз, на экране обводятся рамкой.

Можно выполнить указанные ниже действия.

- Увеличение лица: поверните рычажок зуммирования в направлении **T** (📖). Если обнаружено несколько лиц, воспользуйтесь кнопкой мультиселектора **◀▶**, чтобы выбрать нужное лицо.
- Переключение в режим полнокадрового просмотра: поверните рычажок зуммирования в направлении **W** (📖).

Если нажать кнопку **OK**, или если в течение нескольких секунд не выполняется никаких действий, фотокамера переходит в режим съемки.

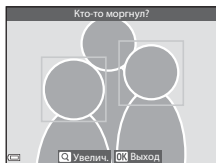



Предуп. о закр. глаз. Примечания

- Предупреждение о закрытии глаз отключается в режимах непрерывной съемки, за исключением **Покадровый** (👁34).
- Функция предупреждения о закрытии глаз может не действовать корректно в некоторых условиях съемки.

Загрузка Eye-Fi

Нажмите кнопку **MENU** → символ меню **Y** → Загрузка Eye-Fi → кнопка **OK**





Функция	Описание
 Включить (настройка по умолчанию)	Загрузка снимков с фотокамеры на выбранный носитель.
 Выключить	Снимки не загружаются.

Карты Eye-Fi. Примечания

- Обратите внимание, что при недостаточной мощности сигнала изображения не загружаются, даже если выбрано **Включить**.
- Извлеките карту Eye-Fi из фотокамеры, если вы находитесь в месте, где запрещено пользоваться беспроводными устройствами. Сигналы могут передаваться, даже если установлено **Выключить**.
- Дополнительные сведения см. в инструкциях к карте Eye-Fi. При возникновении неполадок обратитесь к изготовителю карты.
- С помощью фотокамеры карты Eye-Fi можно активировать и отключать, однако другие функции Eye-Fi могут быть недоступны.
- Фотокамера несовместима с функцией Endless Memory (неограниченная память). Если эта функция установлена на компьютере, отключите ее. Если функция Endless Memory включена, число сохраненных снимков может отображаться неправильно.
- Карты Eye-Fi предназначены для использования только в стране их приобретения. Соблюдайте все местные законы, связанные с эксплуатацией беспроводных устройств.
- При настройке **Включить** разрядка батареи происходит быстрее.

Индикатор связи Eye-Fi

Статус связи карты Eye-Fi, вставленной в фотокамеру, можно проверить на мониторе (📖7).

- : для параметра **Загрузка Eye-Fi** задано **Выключить**.
-  (горит): загрузка Eye-Fi разрешена; ожидание загрузки.
-  (мигает): загрузка Eye-Fi разрешена; выполняется загрузка данных.
- : загрузка Eye-Fi включена, но снимков для загрузки нет.
- : произошла ошибка. Фотокамера не может управлять картой Eye-Fi.

Сброс всех знач.

Нажмите кнопку **MENU** → символ меню **Y** → Сброс всех знач. → кнопка **OK**

Если выбрать параметр **Сброс**, настройки фотокамеры возвратятся к значениям по умолчанию.

- Некоторые настройки, например, **Часовой пояс и дата** и **Язык/Language**, не сбрасываются.



Сброс нумерации файлов

Чтобы начать нумерацию файлов с "0001", удалите все снимки, сохраненные во внутренней памяти или на карте памяти (📖29), а затем выберите **Сброс всех знач.**

Версия прошивки

Нажмите кнопку **MENU** → символ меню **Y** → Версия прошивки → кнопка **OK**

Отображение текущей версии прошивки фотокамеры.

Меню функций информации о местоположении

Функции информации о местоположении

Нажмите кнопку **MENU** → символ меню  (функции информации о местоположении) → Парам. дан. о местоп. → кнопка 

Функция	Описание
Запись дан. о местоп.	Если задана настройка Вкл. , принимаются сигналы спутников, и начинается позиционирование (85). <ul style="list-style-type: none">• Настройка по умолчанию: Вкл.
Обновить файл A-GPS	Для обновления файла A-GPS (assist GPS) используется карта памяти. Использование файла A-GPS новейшей версии может ускорить получение данных о местоположении. <ul style="list-style-type: none">• Дополнительные сведения см. в разделе "Обновление файла A-GPS" (79).
Удал. дан. о местопол.	Данные о местоположении и географических объектах (POI), записанные на снимках, стираются. <ul style="list-style-type: none">• Удаленные данные о местоположении и географических объектах (POI) не могут быть восстановлены.• Данные о местоположении, записанные на снимках с помощью других фотокамер, невозможно стереть.

Обновление файла A-GPS

Загрузите новейшую версию файла A-GPS с нижеуказанного веб-сайта и используйте ее для обновления файла.

<http://nikonimglib.com/agps3/>

- Файл A-GPS для фотокамеры COOLPIX S9700 доступен только на указанном выше веб-сайте.
- Чтобы обновить файл A-GPS, задайте для параметра **Запись дан. о местоп.** значение **Вкл.**. Если выбрано значение **Вкл.**, файл A-GPS невозможно обновить.

- 1 Загрузите новейшую версию файла A-GPS на компьютер с веб-сайта.
- 2 Используйте кард-ридер или другое считывающее устройство, чтобы скопировать загруженный файл в папку "NCFL" на карте памяти.
 - Папка "NCFL" записана на карте памяти непосредственно под корневым каталогом. Если на карте памяти нет папки "NCFL", создайте новую папку.

-
- 3** Загрузите карту памяти, на которую записан скопированный файл, в фотокамеру.
-
- 4** Включите фотокамеру.
-
- 5** Нажмите на кнопку **MENU**, чтобы открыть меню функций информации о местоположении, и выберите **Парам. дан. о местоп.** с помощью мультиселектора.
-
- 6** Выберите **Обновить файл A-GPS** и обновите файл.
- Обновление файла A-GPS занимает примерно 2 минуты.

✓ Обновление файла A-GPS. Примечания





- Файл A-GPS деактивирован во время первого после покупки фотокамеры определения местоположения. Начиная со второй по счету операции определения местоположения, файл A-GPS становится активным.
- Период действия файла A-GPS можно проверить на экране обновлений. На то, что период действия истек, указывает серый фон.
- После того как период действия файла A-GPS истекает, получение информации о местоположении не убыстряется. Рекомендуется обновить файл A-GPS перед использованием функций записи информации о местоположении.

Единицы изменения расстояния



Нажмите кнопку **MENU** → символ меню  (функции информации о местоположении) → Единицы расстояния → кнопка **OK**

Для карты можно выбрать следующие единицы измерения расстояния: **км (м)** (километры, метры) (настройка по умолчанию) или **мили (ярды)** (мили, ярды).

Вычислить расстояние



Нажмите на кнопку  (режим просмотра) → Откройте карту (88) → кнопка MENU → символ меню  (функции информации о местоположении) → Вычислить расстояние → кнопка 

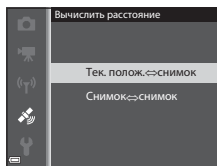

Расчет линейного расстояния от текущего места нахождения до места съемки конкретного снимка или между местами съемки двух конкретных снимков.

1 С помощью кнопки мультиселектора   выберите желаемый вариант расчета расстояния и нажмите на кнопку .



- **Тек. полож. ↔ снимок:** расчет расстояния от текущего места нахождения до места съемки конкретного снимка. Начинается подтверждение текущего места нахождения. Переходите к пункту 3.
- **Снимок ↔ снимок:** расчет расстояния между местами съемки двух конкретных снимков.

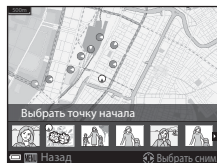

2 Используйте  , чтобы выбрать снимок, соответствующий начальной точке, и нажмите на кнопку .

- Воспользуйтесь рычажком зуммирования, чтобы изменить масштаб карты (**W** /Т ).



3 Нажмите  , чтобы выбрать снимок, соответствующий конечной точке.

- Каждый раз, когда выбирается изображение, на экране отображается расстояние.
- Нажмите на кнопку , чтобы завершить расчет расстояния.

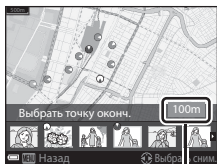

Расстояние



 **Вычислить расстояние. Примечания**

- Если на снимке не записана информация о местоположении, расчет расстояния невозможен.
- Для расчета расстояния с помощью функции **Тек. полож. ↔ снимок** необходимо заранее получить информацию о текущем местоположении (85).

Географические объекты (Points of Interest или POI) (запись и показ названий)

Нажмите кнопку **MENU** → символ меню  (функции информации о местоположении) → Точки интереса (POI) → кнопка **OK**

Конфигурируйте POI (названий географических объектов).

Функция	Описание
Встроить POI	Запись названий географических объектов во время съемки. <ul style="list-style-type: none">• Настройка по умолчанию: Вкл.• Возможна запись названий географических объектов на снимках и видеороликах.
Отобразить POI	Показ названий географических объектов на экране съемки или на экране просмотра (6, 8). Если в момент съемки для параметра Встроить POI было задано значение Вкл. , названия географических объектов отображаются на экране просмотра. <ul style="list-style-type: none">• Настройка по умолчанию: Вкл.
Уровень детализации	Уровень показа названий географических объектов. Чем выше уровень, тем более подробная информация о регионе будет показана. <ul style="list-style-type: none">• Если выбран уровень 1: отображаются названия стран.• Если выбран уровень от 2 до 5: отображаемая информация зависит от страны.• Если выбран уровень 6: отображается информация о конкретных географических объектах.
Изменить POI	Если в режиме просмотра выбирается функция Обновить POI , название географического объекта, записанное на снимке, может измениться. Перед тем как нажать кнопку MENU , выберите снимок, на котором следует изменить информацию о местоположении. <ul style="list-style-type: none">• Если выбран уровень 6, нажмите на кнопку мультиселектора , чтобы изменить название конкретного географического объекта.• Чтобы изменить уровень информации о POI, нажмите на кнопку мультиселектора . Выберите Удалить POI , чтобы стереть название географического объекта, записанное на снимке.



Показ POI

Если (с учетом заданного уровня показа) нет доступных названий географического объекта, возможно, никакая информация не будет показана.



Создание журнала (запись информации о перемещениях)

Нажмите кнопку **MENU** → символ меню  (функции информации о местоположении) → Создать журнал → кнопка 

Запись журнала перемещений продолжается, пока не окончится время, заданное в пункте **Интервал журнала**.

- Записанные в журнал данные нельзя использовать автономно. Чтобы использовать эти данные, завершите запись журнала и сохраните его на карту памяти.



1 С помощью кнопки мультиселектора

  выберите **Начать журнал** и нажмите на кнопку .

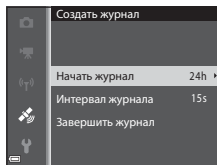
- Перед тем как активировать функцию **Начать журнал**, выберите **Интервал журнала** и нажмите на кнопку , чтобы задать интервал записи журнала. По умолчанию задано значение **15 секунд**.



2 Выберите длительность записи журнала и нажмите на кнопку .

- Начинается запись журнала.
- Данные записываются за период, заданный в пункте **Интервал журнала**, пока не наступит заданное время окончания записи.
- Во время записи журнала на экране горит обозначение  (7).

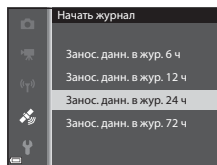

3 После завершения записи журнала выберите пункт **Завершить журнал** на экране, показанном на шаге 1, и нажмите на кнопку .

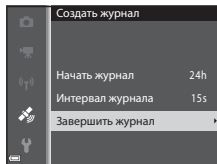

4 Выберите **Сохранить журнал** и нажмите кнопку **OK**.

- Данные журнала будут сохранены на карту памяти.

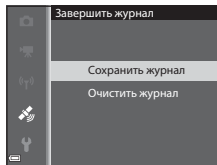



Запись журналов. Примечания

- Если не настроены дата и время, запись журнала невозможна.
- Во избежание неожиданного отключения фотокамеры во время записи журнала батарея должна быть полностью заряжена. Если батарея разряжена, запись журнала прекращается.
- Если время записи не истекло, даже после выключения фотокамеры журнал записывается непрерывно, пока не истечет заданный для записи журнала промежуток времени.
- Даже если время записи не истекло, запись журнала прекращается после выполнения перечисленных ниже операций.
 - Батарея извлечена из фотокамеры.
 - Во время записи журнала для параметра **Запись дан. о местопол.** в пункте **Парам. дан. о местоп.** задается значение **Выкл.**
 - Выполнена операция **Сброс всех знач.** в меню настройки.
 - Изменены настройки внутренних часов (часовой пояс или дата и время).
 - Выбран подпункт **Завершить журнал** пункта **Создать журнал** в меню функций информации о местоположении (83).
- Запись журнала приостанавливается во время выполнения операций, перечисленных ниже.
 - Во время непрерывной съемки.
 - Во время записи видео.
 - Если подключен кабель USB или HDMI.

После завершения описанных выше операций запись журнальных данных возобновляется. Чтобы возобновить запись журнальных данных после использования сетевого зарядного устройства, отсоедините от фотокамеры USB-кабель, а затем включите фотокамеру.

- Данные журнала сохраняются в памяти фотокамеры временно. Если в фотокамере имеются записанные данные журнала, запись новых журналов невозможна. Сохраните записанные данные журнала на карту памяти.
- Дополнительные сведения см. в разделе "Данные журнала, сохраненные на картах памяти" (96).

Стирание данных журнала



- Чтобы стереть данные журнала, временно сохраненные в памяти фотокамеры, выберите **Очистить журнал** на шаге 4.
- Чтобы стереть данные журнала, сохраненные на карте памяти, нажмите на кнопку  в пункте **Просмотреть журнал** (85).

Просмотр журнала

Нажмите кнопку **MENU** → символ меню  (функции информации о местоположении) →
Просмотреть журнал → кнопка 



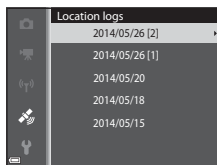

Используйте функцию **Создать журнал** (83), чтобы проверить или удалить данные журнала, записанные на карте памяти.

1 Выберите данные журнала для просмотра и нажмите на кнопку .

- Дополнительные сведения см. в разделе "Данные журнала, сохраненные на картах памяти" (96).
- Дополнительные сведения см. в разделе "Стирание данных журнала" (86).



2 Проверьте маршрут перемещений.

- Маршрут перемещений будет показан на карте
- Воспользуйтесь рычажком зуммирования, чтобы изменить масштаб карты (**W** /**T** ).
- Для перемещения по карте используйте мультиселектор.
- Нажмите на кнопку , чтобы удалить показанные данные журнала.
- Нажмите на кнопку , чтобы выполнить описанные ниже операции.
 - **Журналы местополож.:** монитор возвращается к показу той информации, которая была отображена на шаге 1.
 - **Сохранить местоположение:** для сохранения места нахождения выберите его на карте и нажмите на кнопку .
 - **Центрир. по сохр. местополож.:** выберите сохраненное место нахождения, чтобы расположить его на карте по центру (90).



Стирание данных журнала

Нажмите на кнопку  на шаге 1, чтобы выбрать одну из функций.

- **Выбранный журнал:** стираются выбранные данные журнала.
- **Все журналы:** стираются все данные журнала, сохраненные на карте памяти.



Информация о местонахождении. Данные журнала

Данные журналов записываются в формате, совместимом с NMEA. Однако отображение этих данных с использованием любого программного обеспечения или на любой фотокамере, которые совместимы с форматом NMEA, не гарантировано.



Настройка часов с использованием спутниковых данных

Нажмите кнопку **MENU** → символ меню  (функции информации о местоположении) → Настр. часы по спутнику → кнопка **OK**

Для настройки даты и времени на внутренних часах фотокамеры используются сигналы, принимаемые от спутников. Перед настройкой часов следует проверить статус позиционирования, используя эту опцию.



Настройка часов с использованием спутниковых данных. Примечания

- Для настройки внутренних часов фотокамеры необходимо выполнить позиционирование (85).
- Функция **Настр. часы по спутнику** настраивает дату и время в соответствии с часовым поясом, заданным в разделе **Часовой пояс и дата** (83, 64) меню настройки. Прежде чем настраивать функцию **Настр. часы по спутнику**, проверьте часовой пояс.
- Дата и время, настроенные с помощью функции **Настр. часы по спутнику**, не так точны, как на радиочасах. Если с помощью функции **Настр. часы по спутнику** вам не удалось точно настроить время, воспользуйтесь функцией **Часовой пояс и дата** в меню настройки.

Электронный компас

Нажмите кнопку **MENU** → символ меню  (функции информации о местоположении) →
Электронный компас → кнопка **OK**

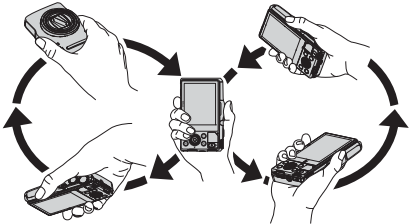
Функция	Описание
Отображение компаса	<p>Отображение компаса на экране съемки.</p> <ul style="list-style-type: none">• Настройка по умолчанию: Выкл.• Направление, в котором обращена фотокамера, отображается в соответствии с измеренным направлением.• Если объектив фотокамеры обращен вниз, индикатор компаса превращается в окружность с красной стрелкой, указывающей на север.<ul style="list-style-type: none">- Компоновка: север, восток, юг и запад.- Детализация: 16 румбов
Коррекция компаса	<p>Настройте компас, если он неверно показывает направление. После того как откроется экран, показанный справа, перемещайте фотокамеру, описывая восьмерку, и одновременно с этим разворачивайте кисть руки, чтобы фотокамера была попеременно обращена вперед и назад, вверх и вниз, из стороны в сторону.</p> <div data-bbox="632 572 914 783"><p>Коррекция компаса</p><p>Переместите камеру движением в виде восьмерки.</p></div> 



Использование электронного компаса. Примечания

- Если объектив фотокамеры обращен вверх, электронный компас не отображается.
- Не пользуйтесь электронным компасом фотокамеры, например, во время горных восхождений. Выдаваемую им информацию можно использовать только в качестве общей подсказки.
- На близком расстоянии от перечисленных ниже объектов расстояние может быть измерено неправильно:
магниты, металлические предметы, электродвигатели, бытовые электроприборы, сетевая электропроводка.
- Также расстояние может быть измерено неправильно, если фотокамера находится в автомобиле, в самолете, на поезде или на судне, внутри здания или подземного сооружения.
- Если не получены данные о местоположении, возможны ошибки при измерении направления.

Меню функций Wi-Fi

Нажмите кнопку **MENU** → символ меню  → кнопка **OK**

Конфигурируйте настройки Wi-Fi (беспроводную сеть LAN) для соединения фотокамеры с внешним устройством.

Функция	Описание
Подключ. к смарт-устр.	Установка беспроводного соединения фотокамеры с внешним устройством. Дополнительные сведения см. в разделе "Использование функций Wi-Fi (беспроводной сети LAN)" (📖93).
Выключить Wi-Fi	Разрыв беспроводного соединения фотокамеры с внешним устройством. Дополнительные сведения см. в разделе "Использование функций Wi-Fi (беспроводной сети LAN)" (📖93).
Параметры	SSID: Изменение SSID. Заданный здесь код SSID отображается на внешнем устройстве. Буквенно-цифровой код SSID может содержать от 1 до 24 символов.
	Пров. подл./шифр.: Установка зашифрованного соединения фотокамеры с внешним устройством. Если выбран вариант Открыто (настройка по умолчанию), используется незашифрованное соединение.
	Пароль: Задание пароля. Буквенно-цифровой пароль может содержать от 8 до 16 символов.
	Канал: Выбор канала для беспроводных соединений.
	Маска подсети: В нормальных условиях используется настройка по умолчанию (255.255.255.0).
	IP-адрес DHCP-сервера: В нормальных условиях используется настройка по умолчанию (192.168.0.10).
Текущие настройки	Показ действующих настроек.
Восст. наст-ки по ум.	Восстановление стандартных настроек Wi-Fi, действующих по умолчанию.

Работа с клавиатурой

Ввод символов для параметров SSID и Пароль

- Используйте для выбора буквенно-цифровых символов мультиселектор (▲▼◀▶). Нажмите на кнопку **OK**, чтобы ввести выбранный символ в текстовое поле и переместить курсор в следующую позицию.
- Чтобы переместить курсор в текстовое поле, выберите ◀ или ▶ на клавиатуре и нажмите на кнопку **OK**.
- Для удаления одного символа нажмите на кнопку .
- Чтобы применить заданную настройку, выберите ◀ на клавиатуре и нажмите на кнопку **OK**.





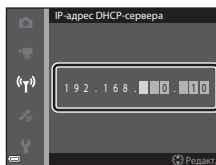

Ввод символов для параметров Канал, Маска подсети и IP-адрес DHCP-сервера













- Используйте для ввода номеров кнопку мультиселектора ▲▼. Нажмите на кнопку ▶ или **OK** для перехода к следующей цифре. Для возврата к предыдущей цифре нажмите ◀.
- Чтобы применить заданную настройку, выберите последнюю цифру и нажмите на кнопку **OK**.













Сообщения об ошибках

Если появляется сообщение об ошибке, воспользуйтесь этой таблицей.

Индикация	Причина/решение	
Повышается температура батареи. Камера будет выключена. Во избежание перегрева камера будет выключена.	Фотокамера автоматически выключится. Перед дальнейшим использованием фотокамеры или батареи необходимо дать остыть.	-
Карточка памяти защищена от записи.	Переключатель защиты от записи находится в положении "lock" (блокировка). Переведите переключатель защиты от записи в положение "write" (запись).	-
Эту карточку использовать нельзя	Возникла ошибка доступа к информации, записанной на карте памяти.	14,  29
Карточка не читается.	<ul style="list-style-type: none"> Используйте рекомендованные карты памяти. Убедитесь, что контакты не загрязнены. Проверьте правильность установки карты памяти. 	
Карточка не отформатирована. Отформатировать?	Карта памяти не отформатирована для использования с фотокамерой. Форматирование удаляет все данные, записанные на карте памяти. Если вам необходимо сохранить копии снимков, выберите Нет и перед форматированием карты памяти сохраните снимки в компьютере или на ином носителе. Для форматирования карты памяти выберите Да и нажмите кнопку  .	 5
Недоступно, если карта Eye-Fi заблокирована.	Переключатель защиты от записи на карте Eye-Fi находится в положении "lock" (блокировка).	-
	Произошла ошибка доступа к карте Eye-Fi. <ul style="list-style-type: none"> Убедитесь, что контакты не загрязнены. Проверьте правильность установки карты Eye-Fi. 	14
Закончилась память.	Удалите изображения или вставьте новую карту памяти.	14, 29, 82

Индикация	Причина/решение	
Снимок нельзя сохранить.	Возникла ошибка при сохранении изображения. Вставьте новую карту памяти или отформатируйте внутреннюю память/карту памяти.	 73
	Закончились свободные номера файлов. Вставьте новую карту памяти или отформатируйте внутреннюю память/карту памяти.	 73
	Это изображение нельзя использовать в качестве экрана приветствия.	 63
	Для сохранения копии не хватает места. Удалите снимки с носителя данных.	29
Альбом полон. Нельзя добавлять изображения.	В альбоме уже имеется 200 снимков. <ul style="list-style-type: none"> Удалите из альбома несколько снимков. Добавьте снимки к другому альбому. 	 7  5
Звуковой файл сохранить нельзя.	К этому снимку невозможно прикрепить звуковую заметку. <ul style="list-style-type: none"> Звуковые заметки нельзя прикреплять к видеороликам. Выберите снимок, сделанный с помощью этой фотокамеры. 	-
Снимок изменить невозможно.	Выберите снимки, которые поддерживают функцию редактирования.	 13,  15
Видео записать нельзя.	При сохранении видеоролика на карту нет допустимое время ожидания. Выберите карту памяти с более высокой скоростью записи.	77,  29
В памяти нет снимков.	Во внутренней памяти или на карте памяти нет изображений. <ul style="list-style-type: none"> Извлеките карту памяти из фотокамеры, чтобы просмотреть изображения, записанные во внутренней памяти фотокамеры. Для копирования снимков из внутренней памяти фотокамеры на карту памяти нажмите кнопку MENU и выберите пункт Копирование в меню просмотра. 	15  53
	В выбранный альбом не добавлено снимков.	 5,  6
	В категории, выбранной в режиме автосортировки, не имеется изображений.	 9
Файл не является снимком.	Файл был создан или отредактирован не на этой фотокамере.	
Этот файл просмотреть нельзя.	Файл нельзя просмотреть на этой фотокамере. Просмотрите файл на компьютере или на устройстве, с помощью которого он был создан или отредактирован.	-

Индикация	Причина/решение	
Все снимки скрыты.	Нет изображений для показа слайдов и т. д.	 49
Этот снимок нельзя стереть.	Снимок защищен. Отключите защиту.	 50
Сбой при настройке часов по спутнику.	Часы фотокамеры настроены неправильно. Измените настройки местоположения или времени и определите местоположение еще раз.	–
На карточке не найден файл A-GPS.	На карте памяти не найден файл A-GPS, доступный для обновления. Выполните описанные ниже проверки. <ul style="list-style-type: none"> • Загружена ли карта памяти? • Записан ли на карте памяти файл A-GPS? • Сохраненный на карте памяти файл A-GPS более новый, чем файл A-GPS, сохраненный в памяти фотокамеры? • Не истек ли срок действия файла A-GPS? 	–
Обновление не удалось.	Невозможно обновить файл A-GPS. Возможно, файл A-GPS поврежден. Еще раз загрузите файл с веб-сайта.	91,  79
Невозможно определить текущее положение.	При расчете расстояния невозможно определить текущее местоположение. Измените настройки местоположения или времени и определите местоположение еще раз.	–
Не удастся сохранить на карточку.	Не загружена карта памяти. Вставьте карту памяти.	14
	За сутки можно сохранить не более 36 событий журнала.	–
	В общей сложности на одной карте памяти можно сохранить не более 100 событий журнала. Установите новую карту памяти или сотрите с используемой карты памяти те данные журнала, которые не требуются.	 85
Невозможно скорректировать компас.	Невозможно откалибровать электронный компас. Выйдите на открытое пространство и перемещайте фотокамеру, описывая восьмерку; одновременно с этим разворачивайте кисть руки, чтобы фотокамера была попеременно обращена вперед и назад, вверх и вниз, из стороны в сторону.	 87

Индикация	Причина/решение	
Нет доступа.	Фотокамере не удается получить сигнал связи от смарт-устройства. Выберите Подключ. к смарт-устр. в меню параметров Wi-Fi и снова выполните беспроводное подключение фотокамеры к смарт-устройству.	94,  89
Не удалось подключиться.	Фотокамере не удалось установить связь при получении сигналов от смарт-устройства. Выберите другой канал (Канал) в пункте Параметры меню параметров Wi-Fi и снова установите беспроводное соединение.	94,  89
Соединение Wi-Fi прервано.	К фотокамере был подсоединен кабель в то время, когда фотокамера была подключена к смарт-устройству через беспроводную сеть, или разрядилась батарея, или соединение было прервано из-за плохого качества сигнала. Проверьте состояние фотокамеры и снова установите беспроводное соединение.	94,  89
Ошибка объектива	Произошла ошибка объектива. Выключите фотокамеру и включите ее снова. Если ошибка не устранена, обратитесь к продавцу или в сервисный центр компании Nikon.	20
Ошибка передачи данных	Возникла ошибка обмена данными с принтером. Выключите фотокамеру и снова подсоедините USB-кабель.	 22
Ошибка системы	Ошибка во внутренних схемах фотокамеры. Выключите фотокамеру, извлеките и снова установите батарею. Снова включите фотокамеру. Если ошибка не устранена, обратитесь к продавцу или в сервисный центр компании Nikon.	10, 20

Индикация	Причина/решение	
Ошибка принтера. Проверьте состояние принтера.	После решения проблемы выберите Продолжить и нажмите кнопку OK для возобновления печати.*	-
Ошибка печати: проверьте бумагу.	Загрузите бумагу выбранного формата, выберите Продолжить и нажмите кнопку OK для возобновления печати.*	-
Ошибка печати: застывание бумаги.	Извлеките застрявшую бумагу, выберите Продолжить и нажмите кнопку OK , чтобы продолжить печать.*	-
Ошибка печати: закончилась бумага.	Загрузите бумагу выбранного формата, выберите Продолжить и нажмите кнопку OK для возобновления печати.*	-
Ошибка печати: проверьте чернила.	Проблема, связанная с чернилами принтера. Проверьте чернила, выберите Продолжить и нажмите кнопку OK , чтобы продолжить печать.*	-
Ошибка печати: закончились чернила.	Замените картридж, выберите Продолжить и нажмите кнопку OK , чтобы продолжить печать.*	-
Ошибка печати: поврежден файл.	Проблема, связанная с файлом изображения, выбранным для печати. Выберите Отмена и нажмите кнопку OK , чтобы отменить печать.	-

* Дополнительные сведения и инструкции см. в документации, поставляемой с принтером.

Имена файлов

Имена файлов, назначаемые снимкам, видеороликам и звуковым заметкам, имеют следующий формат.

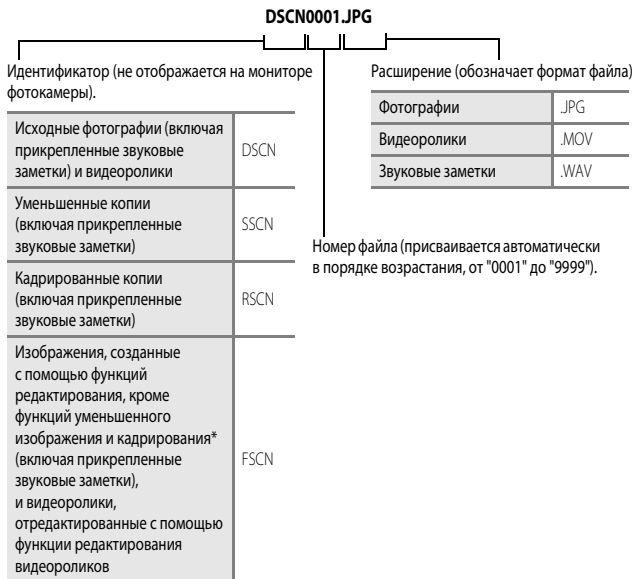

* Включая снимки, отредактированные с помощью функции быстрых эффектов (📖44) в режиме

P, S, A или **M**.

- Файлы звуковых заметок имеют те же идентификаторы и номера файлов, что и снимки, к которым они прикреплены.



Данные журнала, сохраненные на картах памяти

Данные журнала сохраняются в каталоге "NCFL".

- Имена файлов составляются по следующей схеме: "N", "дата" (последние две цифры года, месяца и дня в формате ГГММДД), "идентификационный номер" (составленный из цифр от 0 до 9 или букв от A до Z) и "расширение" (.log).
Пример: Первый журнал данных о местонахождении, записанный 15 мая 2014 г., сохраняется под именем N1405150.log.
- Можно записать до 36 файлов в сутки и до 100 файлов на одной карте памяти.

Дополнительные принадлежности

Зарядное устройство	Зарядное устройство MH-65 (Время зарядки полностью разряженной батареи: прилб. 2 часа 30 минут)
Сетевой блок питания	<p>Сетевой блок питания EH-62F (подключается как показано на рисунке)</p>  <p>1 2 3</p> <p>Перед тем как закрывать крышку батарейного отсека/гнезда для карты памяти следует убедиться, что шнур питания правильно совмещен с пазами разъема питания и батарейного отсека. Если часть шнура выступает наружу из пазов, при закрытии крышки это может привести к повреждению крышки или шнура.</p>

Эти принадлежности доступны не во всех странах и регионах.

Новейшую информацию можно найти на нашем веб-сайте и в информационных брошюрах.



A series of horizontal dashed lines spanning the width of the page, intended for handwriting practice.



Технические примечания и предметный указатель

Уход за изделием	2
Фотокамера	2
Батарея	3
Сетевое зарядное устройство.....	4
Карты памяти	5
Очистка и хранение	6
Чистка	6
Хранение.....	7
Поиск и устранение неисправностей	8
ЛИЦЕНЗИОННОЕ СОГЛАШЕНИЕ С ПОЛЬЗОВАТЕЛЕМ В ОТНОШЕНИИ ДАННЫХ КАРТ И ДАННЫХ НАЗВАНИЙ РАСПОЛОЖЕНИЙ	19
Технические характеристики	25
Рекомендованные карты памяти.....	29
Алфавитный указатель	34

Уход за изделием

Фотокамера

Чтобы использовать это изделие компании Nikon с максимальной эффективностью, соблюдайте при его эксплуатации и хранении нижеописанные меры предосторожности в дополнение к предупреждениям, описанным в разделе "Меры предосторожности" (📖 vii-ix).

Не бросайте фотокамеру

Изделие может выйти из строя, если подвергать его сильным ударам или тряске.

Осторожно обращайтесь с объективом и подвижными частями фотокамеры

Не прилагайте чрезмерных усилий к объективу, крышке объектива, монитору, гнезду для карты памяти и батарейному отсеку. Эти элементы легко повредить. Приложение усилий к крышке объектива может привести к повреждению объектива или неисправности фотокамеры.

Не допускайте намокания фотокамеры

Погружение в воду и высокая влажность воздуха могут привести к повреждению фотокамеры.

Избегайте резких изменений температуры

Резкие изменения температуры, например, при входе в холодную погоду в теплое помещение или выходе из него, могут вызвать появление конденсата внутри фотокамеры. Для защиты от появления конденсата заранее поместите фотокамеру в чехол или закрытый полиэтиленовый пакет.

Не допускайте попадания изделия в зону действия сильных магнитных полей

Не используйте и не храните фотокамеру вблизи приборов, создающих сильное электромагнитное излучение. Мощный статический заряд и магнитные поля, создаваемые другим оборудованием, например, радиопередатчиками, могут создать помехи в работе монитора, повредить данные, сохраненные на карте памяти, и повлиять на работу внутренних элементов.

Не направляйте объектив на источники яркого света в течение длительного времени

Не направляйте объектив на солнце и другие источники яркого света в течение длительного времени при использовании и хранении фотокамеры. Яркий свет может ухудшить качество работы датчика изображения и привести к появлению на фотографиях белых размытых участков.



Выключайте энергопитание изделия перед извлечением или отсоединением источника питания

Не извлекайте батарею, если фотокамера включена или выполняется сохранение или удаление изображений. Принудительное отключение питания в этих случаях может привести к потере данных или повреждению внутренней памяти фотокамеры и ее электронных схем.



Монитор. Примечания

- Мониторы и электронные видеоискатели изготавливаются с очень высокой точностью; как минимум 99,99% пикселей эффективны, и лишь не более 0,01% пикселей отсутствуют или дефектны. В связи с этим, хотя такие дисплеи и могут содержать постоянно светящиеся пиксели (белые, красные, синие или зеленые) или пиксели, которые никогда не горят (черные), это не является признаком неисправности и не влияет на качество снимков, записанных с помощью данного устройства.
- С учетом технических характеристик мониторов OLED, длительное или многократное отображение одного экрана или изображения может привести к засвечиванию экрана. На засвечивание экрана указывает снижение яркости на некоторых участках монитора и размывание изображения. В некоторых ситуациях засвечивание оказывается неустраняемым. Однако это не влияет на качество самих изображений.
Чтобы исключить риск засвечивания экрана, не устанавливайте яркость экрана выше требуемого уровня и не открывайте на мониторе один экран или изображение на длительное время.
- При ярком освещении изображение на мониторе, возможно, будет трудно рассмотреть.
- Монитор оснащен светодиодной подсветкой. При снижении яркости монитора или появлении мерцания на нем обратитесь в авторизованный сервисный центр Nikon.

Батарея

Перед использованием обязательно прочтите и примите во внимание предупреждения, перечисленные в разделе "Меры предосторожности" (📖 vii-ix).

- Перед использованием фотокамеры проверьте уровень заряда батареи и при необходимости зарядите ее или замените. Не продолжайте зарядку после того, как батарея полностью зарядится, так как это приведет к уменьшению срока службы батареи. При съемке важных событий полезно иметь при себе полностью заряженную запасную батарею.
- Не используйте батарею, если окружающая температура ниже 0 °C или выше 40 °C.
- Перед использованием заряжайте батарею в помещении, при температуре от 5 °C до 35 °C.
- При зарядке батареи, вставленной в эту фотокамеру, с использованием сетевого зарядного устройства или компьютера, батарея не будет заряжаться при температурах ниже 0 °C или выше 45 °C.
- Обратите внимание: в процессе работы батарея может нагреваться; перед зарядкой подождите необходимое время, чтобы батарея остыла. Несоблюдение этих мер предосторожности может привести к повреждению батареи, ухудшению качества ее работы или эффективности зарядки.
- В холодную погоду емкость батарей, как правило, уменьшается. Если разряженная батарея используется при низкой температуре, фотокамера не включится. Перед съемкой в холодную погоду убедитесь, что батарея полностью заряжена. Храните запасные батареи в

теплом месте и при необходимости заменяйте их. При нагреве холодная батарея может восстановить часть своего заряда.

- Грязь на клеммах батареи может нарушить нормальную работу фотокамеры. Если клеммы батареи загрязнены, оботрите их сухой чистой тканью.
- Если батарея не будет использоваться в течение некоторого времени, вставьте ее в фотокамеру, полностью разрядите, а затем извлеките и уберите на хранение. Батарею следует хранить в прохладном месте при температуре окружающей среды от 15 °C до 25 °C. Не храните батарею в жарком или очень холодном месте.
- Обязательно извлекайте неиспользуемую батарею из фотокамеры или дополнительного зарядного устройства. Если неиспользуемая батарея вставлена в фотокамеру, незначительное потребление тока происходит постоянно. Это может привести к интенсивной разрядке и полной неработоспособности батареи. Включение и выключение фотокамеры, в которую вставлена полностью разряженная батарея, может сократить срок службы батареи.
- Подзаряжайте батареи как минимум один раз в полгода и полностью разряжайте перед длительным хранением.
- После извлечения батареи из фотокамеры или из дополнительного зарядного устройства поместите ее в полиэтиленовый пакет или изолируйте клеммы аналогичным образом и храните в прохладном месте.
- Заметное уменьшение времени, в течение которого полностью заряженная батарея удерживает заряд, когда ее используют при комнатной температуре, означает, что батарее необходимо заменить. Приобретите новую батарею EN-EL12.
- Если батарея быстро разряжается, замените ее. Использованные батареи являются ценным вторичным сырьем. Сдавайте их в переработку в соответствии с установленными правилами утилизации.

Сетевое зарядное устройство

Перед использованием обязательно прочтите и примите во внимание предупреждения в разделе "Меры предосторожности" (📖 vii-ix).

- Сетевое зарядное устройство EN-71P предназначено только для использования с совместимыми устройствами. Не используйте его с устройствами других моделей или марок.
- Не используйте кабель USB, отличный от UC-E21. Использование кабеля USB, отличного от UC-E21, может привести к перегреву, возгоранию или поражению электрическим током.
- Ни при каких обстоятельствах не используйте марку или модель сетевого блока питания, отличную от сетевого зарядного устройства EN-71P, и не используйте имеющийся в продаже сетевой блок питания USB или зарядное устройство для мобильного телефона. Несоблюдение этой меры предосторожности может привести к перегреву или повреждению фотокамеры.
- Сетевое зарядное устройство EN-71P совместимо с электрической сетью переменного тока 100 В–240 В, 50/60 Гц. При использовании за границей при необходимости установите переходник (имеется в продаже). Подробнее о переходниках можно узнать в туристическом агентстве.

Карты памяти

- Используйте только карты памяти Secure Digital. См. пункт "Рекомендованные карты памяти" (🔍: 29), в котором перечислены рекомендуемые карты памяти.
- Соблюдайте меры предосторожности, указанные в документации, прилагаемой к карте памяти.
- Не наклеивайте на карту памяти ярлыки и наклейки.
- Не форматируйте карту памяти на компьютере.
- При первой установке в фотокамеру карты памяти, которая ранее использовалась в другом устройстве, обязательно отформатируйте ее с помощью этой фотокамеры. Новые карты памяти рекомендуется отформатировать с помощью этой фотокамеры.
- Помните, что **форматирование карты памяти безвозвратно удаляет все изображения и другие данные, сохраненные на карте памяти**. Если на карте памяти имеются данные, которые необходимо сохранить, скопируйте эти данные на компьютер перед выполнением форматирования.
- При отображении сообщения **Карточка не отформатирована. Отформатировать?**, когда фотокамера включена, карту памяти необходимо отформатировать. Если на карте памяти имеются данные, которые не нужно удалять, выберите **Нет** и нажмите кнопку **OK**. Скопируйте данные на компьютер перед форматированием. Чтобы выполнить форматирование карты памяти, выберите **Да**.
- При форматировании карты памяти соблюдайте предостережения относительно сохранения и удаления изображений и копирования изображений на компьютер, в противном случае можно повредить данные или саму карту памяти.
 - Не открывайте крышку батарейного отсека/гнезда карты памяти, чтобы извлечь карту памяти или батарею.
 - Не выключайте фотокамеру.
 - Не отсоединяйте сетевой блок питания.

Очистка и хранение

Чистка

Не используйте спирт, растворитель, иные летучие химические соединения.

Объектив	Не прикасайтесь пальцами к стеклянным деталям объектива. Пылинки и ворсинки следует сдувать (обычно это делается с помощью небольшого устройства с резиновой грушей на одном конце; когда ее сжимают, на другом конце образуется струя воздуха). Отпечатки пальцев и другие загрязнения, которые не удается удалить воздухом, удаляют с объектива мягкой тканью, по спирали перемещая ее от центра объектива к его краям. Если таким образом очистить их также не удается, протрите их тканью, слегка смоченной жидкостью для чистки линз.
Монитор	Удалите пыль или грязь продуванием воздухом. Для удаления отпечатков пальцев и других загрязнений протрите монитор сухой мягкой тканью, стараясь сильно не нажимать на него.
Корпус	Удалите пыль и грязь продуванием воздухом, после чего протрите мягкой сухой тканью. После использования фотокамеры на пляже или в условиях повышенной запыленности полностью удалите с нее песок, пыль и соль тканью, слегка смочив ее пресной водой, и оботрите насухо. Помните, что гарантийные обязательства не распространяются на повреждения, вызванные проникновением инородных веществ внутрь фотокамеры.

Хранение

Следует выключать фотокамеру, если она не используется. Прежде чем убрать фотокамеру, убедитесь, что индикатор включения не горит. Извлекайте батарею, если не предполагается использование фотокамеры на протяжении длительного времени. Не храните фотокамеру рядом с нафталиновыми или камфарными средствами против моли или в местах, которые:

- Находятся рядом с оборудованием, создающим сильные электромагнитные поля, таким как телевизор или радиоприемник;
- Подвергаются воздействию температуры ниже -10°C или выше 50°C
- В помещениях с плохой вентиляцией или влажностью более 60%



Для защиты от влаги и плесени вынимайте фотокамеру из места хранения хотя бы раз в месяц. Включите фотокамеру, несколько раз спустите затвор, после чего снова поместите ее на хранение.









При хранении батареи следуйте мерам предосторожности, приведенным в пункте "Батарея" (🔋:3) раздела "Уход за изделием" (🔧:2).

Поиск и устранение неисправностей

Прежде чем обращаться к продавцу или представителю компании Nikon, просмотрите приведенный ниже перечень наиболее распространенных неисправностей.

Неполадки с питанием, монитором и настройками









Неисправность	Причина/решение	
Фотокамера включена, но не реагирует.	<ul style="list-style-type: none">• Дождитесь окончания записи.• Если проблема не устраняется, выключите фотокамеру. Если фотокамера не выключается, выньте и снова вставьте батарею или аккумулятор, или если используется сетевой блок питания, выньте и снова подсоедините сетевой блок питания. Имейте в виду, что хотя любые записываемые на данный момент данные будут потеряны, данные, которые уже были записаны, не будут затронуты при извлечении батареи или отключении источника питания.	– 20,  97
Установленная в фотокамере батарея не заряжается.	<ul style="list-style-type: none">• Проверьте все контакты.• При подключении к компьютеру камера может не заряжаться по любой из указанных ниже причин.<ul style="list-style-type: none">- Значение Выкл. задано для параметра Зарядка от ПК в меню настройки.- Зарядка батареи прекращается, если фотокамеру выключить.- Зарядка батареи не выполняется, если в фотокамере не заданы язык сообщений на экране, дата и время, или если дата и время были заданы повторно после полной разрядки батарейки часов фотокамеры. Для зарядки батареи следует использовать сетевой блок питания.- Зарядка батареи может остановиться, если компьютер перешел в режим сна.- Зарядка батареи может не выполняться из-за технических характеристик компьютера, его настроек и статуса.	12 84,  75 – 16, 18 – –
Не удается включить фотокамеру.	<ul style="list-style-type: none">• Разряжена батарея.• Выключатель питания активируется через несколько секунд после установки батареи. Подождите несколько секунд перед тем как нажать на выключатель питания.	20 –









Неисправность	Причина/решение	
Фотокамера выключается без предупреждения.	<ul style="list-style-type: none"> • Фотокамера автоматически выключается для сбережения энергии (срабатывает функция автовыключения). • Из-за чрезмерного охлаждения нарушена нормальная работа фотокамеры или батареи. • Фотокамера нагрелась изнутри. Дайте внутренним элементам фотокамеры остыть, затем попробуйте включить ее снова. • Фотокамера выключается при отсоединении USB-кабеля, с помощью которого фотокамера была подключена к компьютеру или принтеру. Снова подсоедините USB-кабель. 	21  :3 – 96, 99,  22
Пустой монитор.	<ul style="list-style-type: none"> • Фотокамера выключена. • Для экономии энергии фотокамера переключилась в режим ожидания. Нажмите выключатель питания, спусковую кнопку затвора или кнопку , кнопку  (запись видео) или поверните диск выбора режимов. • Индикатор вспышки мигает во время зарядки вспышки. Дождитесь зарядки вспышки. • Фотокамера подключена к компьютеру с помощью USB-кабеля. • Фотокамера подключена к телевизору с помощью HDMI-кабеля. • Фотокамера подключена к смарт-устройству через беспроводную сеть (Wi-Fi), и управление фотокамерой осуществляется дистанционно. 	20 1, 21 50 96, 99 96,  20 93
Изображение на мониторе трудно рассмотреть.	<ul style="list-style-type: none"> • Отрегулируйте яркость монитора. • Монитор грязный. Очистите монитор. 	83,  66  :6
Неправильные дата и время записи.	<ul style="list-style-type: none"> • Если часы в фотокамере не настроены, во время фотосъемки и записи видеороликов мигает индикатор "Дата не установлена". На снимках и видеороликах, снятых до момента настройки часов, отображается "00/00/0000 00:00" или "01/01/2014 00:00" соответственно. Установите правильные дату и время, используя пункт Часовой пояс и дата в меню настройки. • Часы фотокамеры менее точны, чем обычные часы. Часы фотокамеры необходимо периодически подстраивать, пользуясь более точными часами. 	16, 83,  64



Неисправность	Причина/решение	
На мониторе отсутствует информация.	Значение Скрыть задано для параметра Информация о фото в пункте Настройка монитора меню настройки.	83, 
Функция Печать даты недоступна.	В меню настройки не заданы Часовой пояс и дата .	16, 83, 
Дата не печатается на фотоснимках даже после включения функции Печать даты .	<ul style="list-style-type: none"> • Текущий режим съемки не поддерживает функцию Печать даты. • Активирована функция, которая ограничивает печать даты. • Дату нельзя впечатать в видеоролики. 	 64 –
При включении фотокамеры отображается экран настройки часового пояса и даты. Настройки фотокамеры сброшены.	Батарея часов разряжена; для всех настроек установлены значения по умолчанию.	16, 18
Фотокамера нагревается.	Фотокамера может нагреться после длительной съемки видеороликов или пересылки изображений с помощью карты Eye-Fi, а также при высоких наружных температурах. Это не является неисправностью.	–
Фотокамера издает звуки.	При некоторых настройках параметра Режим автофокуса и режима съемки фотокамера может издавать звук при фокусировке.	62, 80
Невозможно выбрать меню	<ul style="list-style-type: none"> • Некоторые функции нельзя применять одновременно с некоторыми настройками меню. • Некоторые меню недоступны, если установлено соединение Wi-Fi. Прекратите соединение Wi-Fi. 	64 95

Неполадки при съемке





Неисправность	Причина/решение	
Не удается перейти в нужный режим съемки.	Отключите HDMI- или USB-кабель.	96, 99,  20,  22
При нажатии на спусковую кнопку затвора не происходит съемка.	<ul style="list-style-type: none"> • Если фотокамера находится в режиме просмотра, нажмите кнопку , спусковую кнопку затвора или кнопку  запись видео). • При отображении меню нажмите кнопку MENU. • Разряжена батарея. • Индикатор вспышки мигает во время зарядки вспышки. • Фотокамера подключена к смарт-устройству через беспроводную сеть (Wi-Fi), и управление фотокамерой осуществляется дистанционно. 	1, 28 4 20 50 93
Фотокамера не может сфокусироваться.	<ul style="list-style-type: none"> • Объект съемки находится на слишком близком расстоянии. Попробуйте использовать для съемки сюжетный режим Автовыбор сюжета или Макро или макро-режим. • Сложно сфокусироваться на объекте съемки. • Установите для параметра АФ-помощь в меню настройки значение Авто. • Выключите фотокамеру и включите ее снова. 	33, 35, 54 70 83,  70 20
Снимки смазаны.	<ul style="list-style-type: none"> • Используйте вспышку. • Увеличьте чувствительность. • Используйте функцию подавления вибраций или обнаружения движения. • Используйте функцию BSS (Выбор лучшего снимка). • Для стабилизации фотокамеры во время съемки используйте штатив (для улучшения результатов съемки одновременно с этим воспользуйтесь автоспуском). 	50 62 83 36, 62,  34 53
На снимках, снятых со вспышкой, появляются яркие пятна.	Вспышка отражается от взвешенных в воздухе частиц. Задайте для вспышки режим  (Выкл).	52



Неисправность	Причина/решение	
Вспышка не срабатывает.	<ul style="list-style-type: none"> • Для режима вспышки задано значение  (Выкл.). • Включена функция, которая ограничивает работу вспышки. • Значение Вкл. установлено для функции Отслеж. моргания в меню интеллектуального портрета. • Значение Вкл. (непрерывный) или Вкл. (BSS) установлено для функции Таймер улыбки в меню интеллектуального портрета. • Активирована функция, которая ограничивает работу вспышки. 	50 59 63 63 64
Цифровой зум использовать нельзя.	<ul style="list-style-type: none"> • В меню настройки для параметра Цифровой зум задано значение Выкл. или Съемка част.матр.. • В описанных ниже ситуациях цифровой зум недоступен. <ul style="list-style-type: none"> - Если задан сюжетный режим Автовывбор сюжета, Портрет, Ночной портрет, Ночной пейзаж, Освещение сзади и для параметра HDR задано значение Вкл., Простая панорама или Портрет питомца. - Если установлен режим интеллектуального портрета. - Если для функции Непрерывный в меню съемки задано значение Мультикадр 16. - Если для функции Режим зоны АФ в меню съемки задано значение Ведение объекта. • Выбраны другие функции, ограничивающие использование цифрового зума. 	83,  71 32 39 62,  34 62,  38 64
Функция Размер изображения недоступна.	Активирована функция, которая ограничивает работу Размер изображения .	64
Спуск затвора не сопровождается звуком.	Значение Выкл. выбрано для параметра Настройка звука > Звук затвора в меню настройки. Даже если задано значение Вкл. , в некоторых режимах съемки и при некоторых настройках звук не воспроизводится.	83,  72
Вспомогательная подсветка АФ не включается.	В меню настройки для параметра АФ-помощь выбрано значение Выкл. Вспомогательная подсветка АФ может не загораться в зависимости от положения зоны фокусировки или от выбранного сюжетного режима, даже если выбрано Авто .	83,  70
Изображения выглядят смазанными.	Объектив грязный. Очистите объектив.	 :6
Неестественные цвета.	Неправильно отрегулирован баланс белого или тон.	35, 62,  31

Неисправность	Причина/решение	
На снимке видны хаотично расположенные яркие пиксели ("шум").	<p>Слишком темный объект съемки, поэтому выдержка слишком большая или чувствительность слишком высокая. "Шум" можно уменьшить следующими способами:</p> <ul style="list-style-type: none"> • Использовать вспышку. • Задать меньшее значение чувствительности. 	50 62,  37
Снимки слишком темные (недо экспонированные).	<ul style="list-style-type: none"> • Для режима вспышки задано значение  (Выкл.). • Заблокировано окно вспышки. • Объект съемки находится вне радиуса действия вспышки. • Настройте поправку экспозиции. • Увеличьте чувствительность. <ul style="list-style-type: none"> • Объект съемки освещен сзади. Задайте сюжетный режим Освещение сзади и выберите для параметра HDR значение Выкл. или установите режим вспышки  (заполняющая вспышка). 	50 24 50 58 62,  37 36, 50
Снимки слишком светлые (пере экспонированные).	Настройте поправку экспозиции.	58
Неожиданные результаты съемки при использовании режима вспышки  (Авт. реж. с ум. эф. "кр. глаз"/ Подавл. эфф. "кр. глаз")	При съемке в режиме  (Авт. реж. с ум. эф. "кр. глаз"/ Подавл. эфф. "кр. глаз") или Автовывбор сюжета встроенная функция уменьшения эффекта "красных глаз" в очень редких случаях может повлиять на области, не затронутые этим эффектом. Выберите любой режим съемки кроме Ночной портрет и любой режим вспышки кроме  (Авт. реж. с ум. эф. "кр. глаз"/Подавл. эфф. "кр. глаз") и повторите съемку.	33, 34, 50
Не смягчается тон кожи.	<ul style="list-style-type: none"> • При определенных условиях съемки функция смягчения тона кожи может не действовать. • Если на снимке присутствуют четыре лица или более, попробуйте использовать функцию Смягчение тона кожи в пункте "Глянцевое" ретушир. в меню просмотра. 	39 74,  17







Неисправность	Причина/решение	
<p>Сохранение снимков занимает определенное время.</p>	<p>Снимки могут сохраняться медленнее в следующих ситуациях.</p> <ul style="list-style-type: none"> • Если включена функция подавления шума, например, при съемке в темных условиях. • Когда для вспышки выбран параметр  (Авт. реж. с ум. эф. "кр. глаз"/Подавл. эфф. "кр. глаз") • При съемке в следующих сюжетных режимах: <ul style="list-style-type: none"> - С рук в режиме Ночной портрет - С рук в режиме Ночной пейзаж - Если для параметра HDR задана настройка Вкл. в режиме Освещение сзади. - Простая панорама • Когда функция смягчения тона кожи применяется в процессе съемки. • При использовании режима непрерывной съемки. 	<p>–</p> <p>52</p> <p>34</p> <p>35</p> <p>36</p> <p>37</p> <p>63</p> <p>62, 34</p>
<p>В мониторе или на снимках появляется искажение в форме кольца или радужной полосы.</p>	<p>При съемке объектов, освещенных сзади, или при попадании в кадр очень яркого источника света (например, солнечных лучей) может появиться искажение в форме кольца или радужной полосы. Измените положение источника света или переместите область съемки так, чтобы источник света не попадал в кадр, и попробуйте еще раз.</p>	<p>–</p>





Неполадки при воспроизведении

Неисправность	Причина/решение	
Невозможно воспроизвести файл.	<ul style="list-style-type: none"> • Возможно, на этой фотокамере будет недоступен просмотр изображений, снятых цифровой фотокамерой другой марки или модели. • На этой фотокамере недоступен просмотр видеороликов, снятых или записанных цифровой фотокамерой другой марки или модели. • Возможно, на этой фотокамере будут недоступны для просмотра данные, отредактированные на компьютере. 	-
Не удастся увеличить снимок.	<ul style="list-style-type: none"> • Увеличение/уменьшение при просмотре нельзя использовать для видеороликов. • При увеличении изображения небольшого размера коэффициент увеличения, показанный на экране, может отличаться от фактического. • Возможно, на этой фотокамере будет недоступно увеличение изображений, снятых цифровой фотокамерой другой марки или модели. 	-
Не удастся записать звуковую заметку.	<ul style="list-style-type: none"> • Звуковые заметки нельзя прикреплять к видеороликам. • Звуковые заметки нельзя прикреплять к снимкам, снятым другими фотокамерами. На этой фотокамере нельзя воспроизвести звуковые заметки, прикрепленные к снимкам, которые сняты другой фотокамерой. 	- 74,  52
Не удастся отредактировать изображение.	<ul style="list-style-type: none"> • Некоторые изображения недоступны для редактирования. Ранее отредактированные изображения невозможно отредактировать снова. • Недостаточно свободного места во внутренней памяти или на карте памяти. • На этой фотокамере нельзя отредактировать изображения, снятые другими фотокамерами. • Функции редактирования снимков неприменимы к видеороликам. 	37,  13 - 74,  13 -
Не удастся повернуть снимок.	На этой фотокамере не предусмотрен поворот снимков, сделанных цифровой фотокамерой другой марки или модели.	-

Неисправность	Причина/решение	
Снимки не отображаются на экране телевизора.	<ul style="list-style-type: none"> • Параметр HDMI неверно задан в пункте Настройки ТВ меню настройки. • Фотокамера подключена к компьютеру или принтеру. • На карте памяти нет изображений. Вставьте другую карту памяти. Извлеките карту памяти, чтобы просмотреть снимки из внутренней памяти. 	84,  74 96, 99,  22 15
Приложение Nikon Transfer 2 не запускается при подключении фотокамеры к компьютеру.	<ul style="list-style-type: none"> • Фотокамера выключена. • Разряжена батарея. • USB-кабель подключен неправильно. • Фотокамера не распознается компьютером. • Компьютер не настроен для автоматического запуска программы Nikon Transfer 2. Дополнительные сведения о программе Nikon Transfer 2 см. в справке ViewNX 2.	20 20 96, 99 – 101
Стартовый экран PictBridge не отображается, если фотокамера подключена к принтеру.	При использовании некоторых принтеров, совместимых с PictBridge, стартовый экран PictBridge может не отображаться, а печать снимков может быть невозможна, если выбран параметр Авто в пункте Зарядка от ПК меню настройки. Установите в пункте Зарядка от ПК значение Выкл. , а затем снова подключите камеру к принтеру.	84,  75
Не отображаются снимки, отобранные для печати.	<ul style="list-style-type: none"> • На карте памяти нет изображений. Вставьте другую карту памяти. • Извлеките карту памяти, чтобы распечатать снимки из внутренней памяти. 	14 15
Не удается выбрать формат бумаги с помощью фотокамеры.	Даже при использовании принтера, совместимого с PictBridge, в описанных ниже ситуациях на фотокамере нельзя выбрать формат бумаги. Используйте принтер для выбора формата бумаги. <ul style="list-style-type: none"> • Принтер не поддерживает форматы бумаги, заданные в фотокамере. • Принтер автоматически выбирает формат бумаги. 	96,  24,  25 –

Функции информации о местоположении

Неисправность	Причина/решение	
<p>Местоположение не определяется или для определения местоположения требуется время.</p>	<ul style="list-style-type: none"> • В некоторых ситуациях фотокамера не может определить местоположение. Чтобы использовать функции информации о местоположении, как можно чаще пользуйтесь фотокамерой на открытой местности. • Если позиционирование выполняется впервые или примерно в течение двух часов позиционирование было невозможно, получение данных о местонахождении может занять несколько минут. 	<p>86</p> <p>86</p>
<p>Информация о местонахождении не записывается на снимках.</p>	<p>Если на экране съемки горит обозначение  или , информация о местонахождении не записывается. Перед съемкой проверьте, принимаются ли данные о местоположении.</p>	<p>87</p>
<p>Фактическое место съемки отличается от записанного местоположения.</p>	<p>В определенных условиях полученная информация о местоположении может отличаться от фактической. Если имеется существенное расхождение между спутниковыми сигналами, отклонение может достигать нескольких сотен метров.</p>	<p>86</p>
<p>Записанное название географического объекта отличается от ожидаемого или не отображается.</p>	<p>Желаемое название географического объекта не регистрируется, или регистрируется другое название географического объекта.</p>	<p>–</p>
<p>Невозможно обновить файл A-GPS.</p>	<ul style="list-style-type: none"> • Выполните описанные ниже проверки. <ul style="list-style-type: none"> - Загружена ли карта памяти? - Записан ли на карте памяти файл A-GPS? - Сохраненный на карте памяти файл A-GPS более новый, чем файл A-GPS, сохраненный в памяти фотокамеры? - Не истек ли срок действия файла A-GPS? • Возможно, файл A-GPS поврежден. Еще раз загрузите файл с веб-сайта. 	<p>–</p> <p>91,  79</p>
<p>Карта не выводится на экран.</p>	<p>Карты нельзя вывести на экран, если фотокамера заряжается от сетевого зарядного устройства (даже если нажата кнопка  (Карта)).</p>	<p>–</p>
<p>Невозможно выбрать пункт Создать журнал в меню функций информации о местоположении.</p>	<p>Не настроены часы. Задайте дату и время.</p>	<p>83,  64</p>

Неисправность	Причина/решение	
Невозможно выбрать пункт Начать журнал .	<ul style="list-style-type: none"> Для параметра Запись дан. о местоп. в меню функций информации о местоположении задано значение Выкл. Фотокамера записывает данные журнала. Для записи нового журнала выберите Завершить журнал и закончите запись текущего журнала. 	85 91,  83
Данные журнала невозможно сохранить.	<ul style="list-style-type: none"> Убедитесь в том, что в фотокамеру загружена карта памяти. В течение суток можно записать не более 36 событий журнала. В общей сложности на одной карте памяти может быть записано до 100 событий журнала. Удалите с карты памяти те данные журнала, которые не требуются, или установите новую карту памяти. 	- -  84,  85

Функции Wi-Fi

Неисправность	Причина/решение	
Код SSID (имя сети) фотокамеры не отображается на смарт-устройстве.	<p>Выберите Подключ. к смарт-устройству в меню параметров Wi-Fi, чтобы перейти в режим ожидания подключения.</p> <p>Выключите и снова включите функцию Wi-Fi на смарт-устройстве.</p>	94

ЛИЦЕНЗИОННОЕ СОГЛАШЕНИЕ С ПОЛЬЗОВАТЕЛЕМ В ОТНОШЕНИИ ДАННЫХ КАРТ И ДАННЫХ НАЗВАНИЙ РАСПОЛОЖЕНИЙ

Данные карт и данные названий расположений, хранящиеся в этой цифровой фотокамере ("Данные"), предоставляются только для личного, внутреннего использования, а не для перепродажи. Эти данные защищены законом об авторском праве, и их использование регулируется следующими условиями и положениями в рамках соглашения, заключаемого между вами и корпорацией Nikon Corporation ("Nikon") и ее лицензиарами (включая их лицензиаров и поставщиков).

Условия и положения

Только для личного использования. Вы обязуетесь и получаете право использовать эти Данные вместе с этой цифровой фотокамерой и данными изображений, снятых этой цифровой фотокамерой, исключительно в личных, некоммерческих целях, но не для предоставления услуг, режима разделения времени или в иных аналогичных целях. Соответственно, однако учитывая ограничения, изложенные в следующих параграфах, вы обязуетесь не воспроизводить, не копировать, не изменять, не декомпилировать, не деассемблировать и не осуществлять вскрытие технологии любой части этих Данных любым способом, а также не передавать и не распространять их в любой форме и для любых целей за исключением случаев, предусмотренных обязательными законодательными нормами.

Ограничения. За исключением случаев предоставления вам корпорацией Nikon конкретных прав, и не ограничивая положений предыдущего параграфа, вы не имеете права использовать эти Данные (а) с любыми продуктами, системами или приложениями, установленными или иным образом подключенными к или связываемыми с транспортными средствами, поддерживающими навигацию, определение расположения, экспедирование, прокладку маршрута в режиме реального времени, управление перевозками или аналогичные функции; (б) с (или для взаимодействия с) любыми устройствами определения местоположения либо мобильными или беспроводными и компьютерными устройствами, включая в том числе сотовые телефоны, КПК, пейджеры и PDA.

Предупреждение. Данные могут содержать неточную или неполную информацию в связи с течением времени, изменяющимися обстоятельствами, используемыми источниками и особенностями сбора комплексных географических данных, которые могут привести к получению неправильных результатов.

Отсутствие гарантий. Данные предоставляются вам "как есть" и риск их использования лежит на вас. Корпорация Nikon и ее лицензиары (а также их лицензиары и поставщики) не дают никаких гарантий, заверений или обязательств, явно выраженных или подразумеваемых, возникающих в силу закона или иным образом, включая в том числе гарантии в отношении содержания, качества, точности, полноты, эффективности, надежности, пригодности для определенных целей, полезности, использования или результатов, получаемых на основании этих Данных, а также в отношении бесперебойного и безошибочного доступа к Данным и серверу.

Отказ от гарантии. КОРПОРАЦИЯ NIKON И ЕЕ ЛИЦЕНЗИАРЫ (ВКЛЮЧАЯ ИХ ЛИЦЕНЗИАРОВ И ПОСТАВЩИКОВ) НЕ ДАЮТ НИКАКИХ ГАРАНТИЙ, ЯВНО ВЫРАЖЕННЫХ ИЛИ ПОДРАЗУМЕВАЕМЫХ, КАЧЕСТВА, ПРОИЗВОДИТЕЛЬНОСТИ, ТОВАРНОЙ ПРИГОДНОСТИ, ПРИМЕНИМОСТИ ДЛЯ ОПРЕДЕЛЕННОЙ ЦЕЛИ ИЛИ НАРУШЕНИЯ ПРАВ НА ИНТЕЛЛЕКТУАЛЬНУЮ СОБСТВЕННОСТЬ. Законодательства некоторых штатов, территорий и государств запрещают исключение определенных гарантий, в таком случае вышеуказанные исключения могут к вам не применяться.

Исключение ответственности. КОРПОРАЦИЯ NIKON И ЕЕ ЛИЦЕНЗИАРЫ (ВКЛЮЧАЯ ИХ ЛИЦЕНЗИАРОВ И ПОСТАВЩИКОВ) НЕ НЕСУТ ПЕРЕД ВАМИ ОТВЕТСТВЕННОСТИ В ОТНОШЕНИИ ЛЮБЫХ ИСКОВ, ТРЕБОВАНИЙ ИЛИ СУДЕБНЫХ ПРОЦЕССОВ, НЕЗАВИСИМО ОТ ХАРАКТЕРА ИЛИ ПРИЧИНЫ ТАКИХ ИСКОВ, ТРЕБОВАНИЙ ИЛИ СУДЕБНЫХ ПРОЦЕССОВ, ЗАЯВЛЯЮЩИХ О ПРИЧИНЕНИИ УБЫТКА, УЩЕРБА ИЛИ ВРЕДА, ПРЯМОГО ИЛИ НЕПОСРЕДСТВЕННОГО, КОТОРЫЙ МОЖЕТ ВОЗНИКАТЬ В РЕЗУЛЬТАТЕ ИСПОЛЬЗОВАНИЯ ИНФОРМАЦИИ ИЛИ ВЛАДЕНИЯ ЕЙ; А ТАКЖЕ ОТНОСИТЕЛЬНО УПУЩЕННОЙ ВЫГОДЫ И ДОХОДОВ, НЕЗАКЛЮЧЕНИИ КОНТРАКТОВ ИЛИ ПОТЕРИ СБЕРЕЖЕНИЙ И ЛЮБЫХ ДРУГИХ ПРЯМЫХ, КОСВЕННЫХ, СПЕЦИАЛЬНЫХ ИЛИ ОПОСРЕДОВАННЫХ УБЫТКОВ, ВОЗНИКАЮЩИХ В СВЯЗИ С ИСПОЛЬЗОВАНИЕМ ИЛИ НЕСПОСОБНОСТЬЮ ИСПОЛЬЗОВАТЬ ЭТУ ИНФОРМАЦИЮ, ОШИБОК В ДАННЫХ ИЛИ НАРУШЕНИЕМ ЭТИХ УСЛОВИЙ ИЛИ ПОЛОЖЕНИЙ, БУДЬ ТО ИСК, ВЫТЕКАЮЩИЙ ИЗ ДОГОВОРА, ГРАЖДАНСКИЙ ИСК ПО ВОЗМЕЩЕНИЮ ВРЕДА ИЛИ НА ОСНОВАНИИ ГАРАНТИИ, ДАЖЕ ЕСЛИ КОРПОРАЦИЯ NIKON ИЛИ ЕЕ ЛИЦЕНЗИАРЫ БЫЛИ ПРЕДУПРЕЖДЕНЫ О ВОЗМОЖНОСТИ ВОЗНИКНОВЕНИЯ ТАКИХ УБЫТКОВ. Законодательства некоторых штатов, территорий и государств запрещают определенные исключения ответственности или ограничения ущерба, в таком случае вышеуказанные исключения могут к вам не применяться.

Экспортный контроль. Вы обязуетесь не экспортировать из любого расположения ни одну из частей Данных или любые их прямые производные в соответствии с и при наличии необходимых лицензий и утверждений в рамках применимых законов, норм и правил экспортного законодательства, включая в том числе законы, нормы и правила, исполняемые Управлением по контролю за иностранными активами Министерства торговли США и Бюро промышленности и безопасности Министерства торговли США. В тех случаях, когда какие-либо положения, правила и нормы экспортного законодательства не позволяют компании Nikon и ее лицензиарам выполнить их обязательства, в дальнейшем доставить и распределить Данные, такие нарушения следует признать оправданными и не рассматривать в качестве нарушения настоящего Соглашения.

Полнота соглашения. Настоящие условия и положения представляют собой полное соглашение между корпорацией Nikon (и ее лицензиарами, включая их лицензиаров и поставщиков) и вами относительно его предмета и заменяет собой целиком и полностью любые и все письменные и устные соглашения, существовавшие между нами ранее в отношении такого предмета.

Регулирующее законодательство. Вышеуказанные условия и положения подлежат регулированию законами Японии без учета (i) его коллизионных норм или (ii) Конвенции ООН о договорах международной купли-продажи товаров, которая явно исключается; при условии, что в случае, если законы Японии не будут считаться применимыми к данному Соглашению по любой причине в стране, где вы получили Данные, настоящее соглашение подлежит регулированию законами той страны, где вы получили Данные. Вы обязуетесь подчиняться юрисдикции Японии по всем спорам, искам и судебным процессам, возникающим в связи или в результате использования Данных, предоставляемых вам в рамках данного соглашения.

Government End Users. If the Data supplied by HERE is being acquired by or on behalf of the United States government or any other entity seeking or applying rights similar to those customarily claimed by the United States government, the Data is a "commercial item" as that term is defined at 48 C.F.R. ("FAR") 2.101, is licensed in accordance with the End-User Terms under which this Data was provided, and each copy of the Data delivered or otherwise furnished shall be marked and embedded as appropriate with the following "Notice of Use," and shall be treated in accordance with such Notice:

NOTICE OF USE
CONTRACTOR (MANUFACTURER/ SUPPLIER) NAME:
HERE
CONTRACTOR (MANUFACTURER/ SUPPLIER) ADDRESS:
425 West Randolph Street, Chicago, Illinois 60606
This Data is a commercial item as defined in
FAR 2.101 and is subject to the End-User
Terms under which this Data was provided.
© 2013 HERE - All rights reserved.

If the Contracting Officer, federal government agency, or any federal official refuses to use the legend provided herein, the Contracting Officer, federal government agency, or any federal official must notify HERE prior to seeking additional or alternative rights in the Data.

Уведомления, относящиеся к владельцам авторских прав на лицензируемое программное обеспечение

- Данные карт и названий расположений для Японии



© 2013 ZENRIN CO., LTD. All rights reserved.

Эта служба использует данные карт и достопримечательностей компании ZENRIN CO., LTD.

"ZENRIN" is a registered trademark of ZENRIN CO., LTD.

- Данные карт и названий расположений для прочих стран (кроме Японии)



Maps for Life

© 1987-2013 HERE

All rights reserved.

Austria	© Bundesamt für Eich- und Vermessungswesen
Croatia Cyprus Estonia Latvia Lithuania Moldova Poland Slovenia Ukraine	© EuroGeographics
France	source: © IGN 2009 - BD TOPO ®
Germany	Die Grundlagendaten wurden mit Genehmigung der zuständigen Behörden entnommen
Great Britain	Contains Ordnance Survey data © Crown copyright and database right 2010 Contains Royal Mail data © Royal Mail copyright and database right 2010

Greece	Copyright Geomatics Ltd.
Hungary	Copyright © 2003; Top-Map Ltd.
Italy	La Banca Dati Italiana è stata prodotta usando quale riferimento anche cartografia numerica ed al tratto prodotta e fornita dalla Regione Toscana.
Norway	Copyright © 2000; Norwegian Mapping Authority
Portugal	Source: IgeoE - Portugal
Spain	Información geográfica propiedad del CNIG
Sweden	Based upon electronic data © National Land Survey Sweden.
Switzerland	Topografische Grundlage: © Bundesamt für Landestopographie
United Kingdom	Contains public sector information licensed under the Open Government Licence v1.0 (see for the license http://www.nationalarchives.gov.uk/doc/open-government-licence/) Adapted from data from the office for National Statistics licensed under the Open Government Licence v.1.0
Canada	This data includes information taken with permission from Canadian authorities, including © Her Majesty, © Queen's Printer for Ontario, © Canada Post, GeoBase®, © Department of Natural Resources Canada. All rights reserved.
Mexico	Fuente: INEGI (Instituto Nacional de Estadística y Geografía.)
United States	© United States Postal Service® 2013. Prices are not established, controlled or approved by the United States Postal Service®. The following trademarks and registrations are owned by the USPS: United States Postal Service, USPS, and ZIP+4.
Australia	Copyright. Based on data provided under license from PSMA Australia Limited (www.pdma.com.au). Product incorporates data which is © 2013 Telstra Corporation Limited, Intelomatics Australia Pty Ltd and HERE International LLC.
Nepal	Copyright © Survey Department, Government of Nepal.
Sri Lanka	This product incorporates original source digital data obtained from the Survey Department of Sri Lanka © 2009 Survey Department of Sri Lanka The data has been used with the permission of the Survey Department of Sri Lanka
Israel	© Survey of Israel data source
Jordan	© Royal Jordanian Geographic Centre.
Mozambique	Certain Data for Mozambique provided by Cenacarta © 2013 by Cenacarta

Nicaragua	The Pacific Ocean and Caribbean Sea maritime borders have not been entirely defined. Northern land border defined by the natural course of the Coco River (also known as Segovia River or Wangki River) corresponds to the source of information available at the moment of its representation.
Réunion	source: © IGN 2009 - BD TOPO ®
Ecuador	INSTITUTO GEOGRAFICO MILITAR DEL ECUADRO AUTORIZACION N° IGM-2011-01-PCO-01 DEL 25 DE ENERO DE 2011
Guadeloupe	source: © IGN 2009 - BD TOPO ®
Guatemala	Aprobado por el INSTITUTO GEOGRAFICO NACIONAL - Resolución del IGN N° 186-2011
French Guiana	source: © IGN 2009 - BD TOPO ®
Martinique	source: © IGN 2009 - BD TOPO ®

Технические характеристики

Nikon COOLPIX S9700 Цифровая фотокамера

Тип	Компактная цифровая фотокамера
Количество эффективных пикселей	16,0 млн.
Матрица	CMOS 1/2,3 дюйма; всего около 16,79 млн. пикселей
Объектив	Объектив NIKKOR с оптическим зумом 30x
Фокусное расстояние	4,5-135 мм (угол обзора равен углу обзора объектива на 25-750 мм в формате 35мм [135])
Число f/	f/3.7-6.4
Оптическая схема	13 элементов в 11 группах (3 элемента объектива ED)
Увеличение, обеспечиваемое цифровым зумом	До 4x (угол зрения равен углу зрения объектива пригл. на 3000 мм в формате 35мм [135])
Подавление вибраций	Сочетание сдвига объектива и электронного подавления вибраций (VR)
Уменьшение смазывания при перемещении	Обнаружение движения (для фотографий)
Автофокусировка (АФ)	АФ с функцией определения контраста
Диапазон расстояний фокусировки	<ul style="list-style-type: none">• [W]: пригл. 50 см - ∞, [T]: пригл. 2,0 м - ∞• Режим макросъемки: пригл. 1 см - ∞ (в широкоугольном положении) (Все расстояния измеряются от центра передней поверхности объектива)
Выбор зоны фокусировки	Приоритет лица, вручную с 99 зонами фокусировки, ведение объекта, АФ с обнаружением объекта
Монитор	Монитор OLED с диагональю 7,5 см (3 дюйма), разрешением пригл. 921 тыс. точек, с широким углом обзора, антибликовым покрытием и 5 уровнями настройки яркости
Покрытие кадра (в режиме съемки)	Пригл. 98% по горизонтали и 98% по вертикали (по сравнению с реальным снимком)
Покрытие кадра (в режиме просмотра)	Пригл. 100% по горизонтали и 100% по вертикали (по сравнению с реальным снимком)
Хранение	
Носители	Внутренняя память (пригл. 329 Мбайт) Карта памяти SD/SDHC/SDXC
Файловая система	Фотокамера совместима с DCF, Exif 2.3 и DPOF
Форматы файлов	Фотографии: JPEG Звуковые файлы (звуковые заметки): WAV Видеоролики: MOV (видео: H.264/MPEG-4 AVC, аудио: стерео LPCM)

Размер изображения (в пикселях)	<ul style="list-style-type: none"> • 16M 4608 × 3456 • 8M 3264 × 2448 • 4M 2272 × 1704 • 2M 1600 × 1200 • VGA 640 × 480 • 16:9 12M 4608 × 2592 • 1:1 3456 × 3456
Чувствительность ISO (стандартная чувствительность на выходе)	<ul style="list-style-type: none"> • ISO 125 - 1600 • ISO 3200, 6400 (доступно в режимах P, S, A и M)
Экспозиция	
Режим замера экспозиции	Матричная, центровзвешенная или точечная (цифровой зум 2X или более)
Контроль экспозиции	Программная автоматическая экспозиция с гибкой программой, автоматическая настройка приоритета выдержки, автоматический режим с приоритетом диафрагмы, ручной режим, активная коррекция экспозиции (от -2,0 до +2,0 EV с шагом 1/3 EV)
Затвор	Электронно-механический CMOS-затвор
Выдержка	<ul style="list-style-type: none"> • 1/2000 - 1 с • 1/2000 - 8 с (если задана чувствительность ISO 125 или 200 в режимах S, A* или M) • 1/4000 с (минимальная выдержка во время непрерывной высокоскоростной съемки) <p>* Если задана диафрагма f/5,6 - 8 при широкоугольном положении объектива</p>
Диафрагма	3-лепестковая ирисовая диафрагма с электронным управлением
Диапазон изменения	14 уровней с шагом 1/6 EV (W) (режим A, M)
Автоспуск	Можно выбрать 10 секунд и 2 секунды
Вспышка	
Рабочий диапазон (прибл.) (Чувствительность ISO: Авто)	[W]: 0,5-6,0 м [T]: 1,5-3,5 м
Управление вспышкой	Автоматическая вспышка TTL с пробными предварительными вспышками
Интерфейс	Эквивалент высокоскоростного USB
Протокол передачи данных	MTP, PTP
Выход HDMI	Можно выбрать Авто, 480p, 720p или 1080i
Разъемы ввода/вывода	<ul style="list-style-type: none"> • Разъем микро-USB • Микро-разъем HDMI (тип D) (выход HDMI)

Wi-Fi (беспроводная локальная сеть)	
Стандарты	IEEE 802.11b/g/n (стандартный беспроводный протокол LAN) ARIB STD-T66 (стандарт для слаботочных систем передачи информации)
Протоколы связи	IEEE 802.11b: DBPSK/DQPSK/CCK IEEE 802.11g: OFDM IEEE 802.11n: OFDM
Диапазон (дистанция видимости)	Прибл. 30 м
Рабочая частота	2412-2462 МГц (1-11 каналов)
Скорость передачи данных (действительные измеренные значения)	IEEE 802.11b: 5 Мбит/с IEEE 802.11g: 15 Мбит/с IEEE 802.11n: 15 Мбит/с
Защита	OPEN/WPA2
Протоколы доступа	CSMA/CA
Электронный компас	16 румбов (коррекция положения с использованием 3-осевого датчика ускорения; автоматическая коррекция при отклонении угла; автоматическая коррекция смещения)
Данные о местоположении	<ul style="list-style-type: none"> • GPS Частота приема: 1575,42 МГц Геодезическая система: WGS 84 • ГЛОНАСС Частота приема: 1598,0625 МГц - 1605,3750 МГц Геодезическая система: WGS 84
Поддерживаемые языки	Английский, арабский, бенгальский, болгарский, венгерский, вьетнамский, греческий, датский, индонезийский, испанский, итальянский, китайский (упрощенное и традиционное письмо), корейский, маратхи, немецкий, нидерландский, норвежский, персидский, польский, португальский (европейский и бразильский), румынский, русский, сербский, тайский, тамильский, телугу, турецкий, украинский, финский, французский, хинди, чешский, шведский, японский
Источники питания	Одна литий-ионная аккумуляторная батарея EN-EL12 (входит в комплект поставки) Сетевой блок питания EN-62F (приобретается отдельно)
Время зарядки	Прибл. 2 часа 20 минут (при использовании сетевого блока питания EN-71P и при полностью разряженной батарее)
Ресурс работы батареи¹	
Снимок	Прибл. 300 снимков при использовании EN-EL12
Видеоролики (фактический заряд батареи для записи) ²	Прибл. 1 час 5 минут при использовании EN-EL12

Штативное гнездо	1/4 (ISO 1222)
Размеры (Ш × В × Г)	Прибл. 109,6 × 63,5 × 34,5 мм (без выступающих частей)
Вес	Прибл. 232 г (с батареей и картой памяти SD)
Рабочие условия	
Температура	0 °C - 40 °C
Влажность	85% и менее (без конденсации)

- Если не указано иное, все значения соответствуют полностью заряженной батарее и температуре окружающей среды 23 ± 3 °C, в соответствии со спецификациями CIPA (Camera and Imaging Products Association; Ассоциация производителей фотокамер и устройств обработки изображений).
- 1 Фактический срок действия батареи зависит от таких факторов как интервал между снимками, длительность отображения снимков и меню.
 - 2 Размер отдельных файлов с видеозаписями не может превышать 4 Гб или 29 минут. Запись может прекратиться до достижения этих предельных значений, если повышается температура фотокамеры.

Литий-ионная аккумуляторная батарея EN-EL12

Тип	Литий-ионная аккумуляторная батарея
Номинальная мощность	Постоянный ток 3,7 В, 1050 мАч
Рабочая температура	0 °C - 40 °C
Размеры (Ш × В × Г)	Прибл. 32 × 43,8 × 7,9 мм
Вес	Прибл. 22,5 г

Сетевое зарядное устройство EN-71P

Номинальные входные параметры	Переменный ток 100-240 В, 50/60 Гц, MAX 0.2 А
Номинальные выходные параметры	Постоянный ток 5,0 В, 1,0 А
Рабочая температура	0 °C - 40 °C
Размеры (Ш × В × Г)	Прибл. 55 × 22 × 54 мм (без штекера блока питания)
Вес	Прибл. 48 г (без штекера блока питания)

Технические характеристики

- Компания Nikon не несет ответственности за возможные ошибки в этом руководстве.
- Внешний вид изделия и его технические характеристики могут быть изменены без предварительного уведомления.

Рекомендованные карты памяти

В данной фотокамере рекомендуется использовать следующие проверенные и рекомендованные карты памяти типа Secure Digital (SD).

- Для записи видеороликов рекомендуются карты памяти, имеющие класс скорости SD не ниже 6. Если используется карта памяти с меньшим классом скорости, запись видеоролика может внезапно прерываться.

	Карта памяти SD	Карта памяти SDHC ²	Карта памяти SDXC ³
SanDisk	2 Гб ¹	4 Гб, 8 Гб, 16 Гб, 32 Гб	64 Гб, 128 Гб
TOSHIBA	–	4 Гб, 8 Гб, 16 Гб, 32 Гб	64 Гб
Panasonic	2 Гб ¹	4 Гб, 8 Гб, 16 Гб, 32 Гб	64 Гб
Lexar	–	4 Гб, 8 Гб, 16 Гб, 32 Гб	64 Гб, 128 Гб

¹ Если планируется использовать считывающее или аналогичное устройство, убедитесь в том, что оно совместимо с картами на 2 Гб.

² SDHC-совместимые.

Если планируется использовать считывающее или аналогичное устройство, убедитесь в том, что оно совместимо с SDHC.



³ SDXC-совместимые.

Если планируется использовать считывающее или аналогичное устройство, убедитесь в том, что оно совместимо с SDXC.



- Для получения дополнительных сведений об указанных выше картах обратитесь к изготовителю. Мы не можем гарантировать эффективную работу фотокамеры с картами памяти, которые выпущены другими изготовителями.



Информация для декларации Таможенного Союза / сертификата

Дата изготовления : См. заднюю обложку руководства
пользователя

Импортер : ООО «Никон»
Российская Федерация, Москва, 105120,
2-й Сыромятнинский пер., д.1
Телефон: +7 (495) 663-77-64

COOLPIX S9700

Изготовитель : "Никон Корпорейшн",
Шин-Юракучо Билдинг, 12-1, Юракучо 1-тёме,
Тийода-ку, Токио 100-8331, Япония
Телефон: +81-3-3214-5311

Страна изготовления : Индонезия

Сертификат /декларация соответствия : ТС No. RU Д-JP.АЯ46.В.63279

Срок действия : с 13.11.2013 по 12.11.2016

Орган по сертификации : "РОСТЕСТ-МОСКВА"

Сетевое зарядное устройство EH-71P

Изготовитель : Кага Компонентс Ко., Лтд., 3-18-10
Мотоасакуса, Тайто-ку, Токио,
111-0041, Япония
Телефон: +7 81-3-4455-3164,
Фулл Текникс Электроник Ко., Лтд,
Да Тиан Янг, Донг Фанг, Сонг Ганг Таун, Бао Ан,
Шензен, Гуан Донг, Китай
тел. +86075533929823

Страна изготовления : Китай / Малайзия

Сертификат / декларация соответствия : TC RU C-JP.AГ21.B.00476,
TC RU C-TW.AЯ46.B.58512

Срок действия : с 14.11.2013 по 13.11.2018, с 18.06.2013 по 17.06.2018

Орган по сертификации : "ГОСТ-АЗИЯ РУС", "Ростест-Москва" ЗАО

AVC Patent Portfolio License

Данный продукт имеет лицензию AVC Patent Portfolio License для личного и некоммерческого использования клиентом в целях (i) кодирования видео в соответствии со стандартом AVC ("видеосодержимое AVC") и/или (ii) декодирования видеосодержимого AVC, закодированного клиентом в рамках личной и некоммерческой деятельности и/или полученного от поставщика видеосодержимого, имеющего лицензию на предоставление видеосодержимого AVC. Эта лицензия не распространяется на любое другое использование, а также не подразумевается для такого использования. Дополнительную информацию можно получить в MPEG LA, L.L.C. См. веб-сайт <http://www.mpegla.com>.

Лицензия FreeType (FreeType2)

На некоторые части данного программного обеспечения распространяется авторское право © 2012 Проект FreeType (<http://www.freetype.org>). Все права защищены.

Лицензия MIT (HarfBuzz)

На некоторые части данного программного обеспечения распространяется авторское право © 2014 Проект HarfBuzz (<http://www.freedesktop.org/wiki/Software/HarfBuzz>). Все права защищены.

Сведения о товарных знаках

- Microsoft, Windows и Windows Vista являются охраняемыми товарными знаками или официальными товарными знаками Microsoft Corporation в США и/или других странах.
- Логотипы Mac, OS X, iFrame и символ iFrame являются товарными знаками или зарегистрированными товарными знаками компании Apple Inc. в США и других странах.
- Adobe и Acrobat являются зарегистрированными товарными знаками корпорации Adobe Systems Inc.
- Логотипы SDXC, SDHC и SD являются товарными знаками SD-3C, LLC.
- PictBridge является товарным знаком.
- HDMI, логотип HDMI и High-Definition Multimedia Interface являются товарными знаками HDMI Licensing LLC.

HDMI

- Wi-Fi и логотип Wi-Fi являются торговыми марками или зарегистрированными торговыми марками Wi-Fi Alliance.
- Android и Google Play являются товарными знаками или зарегистрированными товарными знаками компании Google, Inc.
- Все другие торговые наименования, приводимые в настоящем руководстве и в другой документации, которая поставляется вместе с изделиями компании Nikon, являются товарными знаками или зарегистрированными товарными знаками своих владельцев.

Алфавитный указатель

Символы

S Автоматический режим с приоритетом выдержки 43, 46

A Автоматический режим с приоритетом диафрагмы 43, 46

Автоспуск 53

Кнопка (запись видео) 2, 76

Кнопка (карта) 88

MENU кнопка меню 4, 61, 74, 80, 83, 91

Кнопка просмотра 2, 28

Кнопка удаления 29, 82, 52

Коррекция экспозиции 56, 58

P Программируемый автоматический режим 43, 46

Просмотр уменьшенных изображений 73

Режим (Авто) 22, 31

Режим автосортировки 09

Режим вспышки 50

Режим избранных снимков 05

Режим интеллектуального портрета 39

Режим макросъемки 54

Режим просмотра 28

EFFECTS Режим "Специальн. эффекты" 41

Режим списка по дате 10

M Ручной режим 43, 46

Справка 33

SCENE Сюжетный режим 32

T (Телескопическое положение) 25

Увеличение при просмотре 72

W (Широкоугольное положение) 25

.JPG 96

.log 96

.MOV 96

.WAV 96

B

BSS 36, 35

D

D-Lighting 74, 15

DSCN 96

E

FSCN 96

H

HDMI 74

HDMI-кабель 97, 20

HDR 36

P

PictBridge 97, 21

R

RSCN 96

S

SSCN 96

U

USB-/аудио-/видеоразъем 99

USB-кабель 96, 99, 22

V

ViewNX 2 98

A

Авт. реж. с ум. эф. "кр. глаз" 52

Авто выкл. 21, 83, 72

Авто с фикс. диап. 37

Автоматическая вспышка 52

Автоматический выбор сюжета 33

Автоматический режим с приоритетом выдержки.....	43, 46
Автоматический режим с приоритетом диафрагмы.....	43, 46
Автоспуск.....	53
Автоспуск для портрета питомца.....	38
Автофокусировка.....	62, 80, 41, 60
Альбом.....	05
АФ с обнаруж. объекта.....	62, 68, 39
АФ-помощь.....	83, 70
Б	
Баланс белого.....	62, 31
Батарея.....	10, 12, 18
Беспроводная сеть LAN.....	93, 89
Блокировка фокусировки.....	71
Буфер предв. съемки.....	34, 36
Быстрая обработка.....	74, 15
Быстрые эффекты.....	28, 44, 62, 14, 41
В	
Ведение объекта.....	39, 40
Версия прошивки.....	84, 78
Видео HS.....	80, 56, 57
Видео VR.....	80, 61
Внутренняя память.....	15, 20
Воспроизведение.....	52
Вспомогательная подсветка АФ.....	1
Вспышка.....	1, 50
Вспышка выключена.....	52
Выбор лучшего снимка.....	36, 35
Выборочный цвет	41
Выбрать основн. снимок.....	75, 11, 54
Выдержка.....	27, 43, 48
Выключатель питания.....	1, 20

Высокий ключ	41
Вычислить расстояние.....	91, 81
Г	
Географические объекты (POI).....	87, 91, 82
Гистограмма.....	56
"Глянцевое" ретушир.....	74, 17
Гнездо для карты памяти.....	14
Громкость.....	81, 52
Д	
Дата и время.....	16, 83, 64
Динамик.....	2
Длина видеоролика.....	76, 77
Дополнительные принадлежности.....	97
Е	
Еда	35
Единицы изменения расстояния.....	91, 80
Емкость памяти.....	20
З	
Загрузка Eye-Fi.....	84, 77
Задание печати.....	74, 46
Закат	32
Запись видеороликов.....	76
Запись видеороликов в замедленном темпе.....	80, 56, 57
Заполняющая вспышка.....	52
Зарядка от ПК.....	84, 75
Зарядное устройство.....	13, 97
Зарядное устройство для батареи.....	13, 97
Защелка батареи.....	10
Защита.....	74, 50
Звук затвора.....	72
Звук кнопки.....	72

Звуковые заметки.....	74,	52	Меню видео.....	80,	55	
Значение диафрагмы.....	27, 43		Меню настройки.....	83,	63	
Зона фокусировки.....	26		Меню просмотра.....	74,	46	
Зум.....	25		Меню съемки.....	61,	31	
И			Микро-разъем HDMI.....	2		
Идентификатор.....		96	Микрофон.....	1		
Избранные снимки.....	75,	65	Монитор.....	2, 6,	6	
Имя файла.....		96	Музей	36		
Индикатор включения питания.....	1		Мультикадр 16.....		35	
Индикатор внутренней памяти.....	7, 9		Мульти-selector.....	2, 4, 28, 49		
Индикатор уровня заряда батареи.....	20		Мягкий SOFT	41		
Индикатор фокусировки.....	7		Н			
Индикаторная лампа автоспуска.....	1, 53		Нажатие наполовину.....	27		
Индикаторная лампа вспышки.....	2, 50		Настройка звука.....	83,	72	
Индикаторная лампа зарядки.....	2, 13		Настройка часов с использованием			
Информация о фото.....	83,	66	спутниковых данных.....	92,	86	
К			Настройки монитора.....	83,	66	
Кадрирование.....		19	Настройки ТВ.....	84,	74	
Карта памяти.....	14		Насыщенность.....	57		
Качество изображ.....	62,	29	Непрерывная съемка на высокой			
Компьютер.....	99		скорости.....		34	
Контр. монохр. изоб.	41		Непрерывный.....	62,	34	
Копия изображения.....	74,	53	Непрерывный АФ.....	80,	60	
Коррекция экспозиции.....	56, 58		Низкий ключ	41		
Кросспроцесс	42		Ностальгическая сепия SEPIA	41		
Крышка батарейного отсека/гнезда для			Ночной пейзаж	35		
карты памяти.....	2, 10, 14		Ночной портрет	34		
Крышка объектива.....	1		О			
Крышка разъема HDMI.....	2		Обнаруж. движения.....	83,	70	
Крышка разъема USB.....	2		Объектив.....	1,	6,	25
Л			Оптический зум.....	25		
Летнее время.....	17, 18,	64	Освещение сцены	36		
М			Открыть с метražом HS			
Макро	35		80,	57,	59
Медленная синхронизация.....	52		Отслеж. моргания.....	63,	45	
Меню "Интеллект. портрет".....	61,	43				

П	
Параметры видео.....	80,  55
Пейзаж 	32
Печать.....	74, 97,  23,  25,  46
Печать DPOF.....	 26
Печать даты.....	18, 83,  68
Питание.....	20
ПК.....	97
Пляж 	32
Повернуть снимок.....	74,  51
Поворотный мультиселектор	
.....	2, 4, 28, 49
Подавл. вибраций.....	83
Подавл. красных глаз.....	52, 74,  16
Подавл. шумов от ветра.....	80,  62
Подавление вибраций	
.....	80,  61,  69
Покадровый.....	62,  34
Покадровый АФ.....	80,  41,  60
Показ карт.....	88
Показ карты.....	88
Показ слайдов.....	74,  49
Полнокадровый просмотр.....	72
Поп POP	41
Портрет 	32
Портрет питомца 	38
Постоянная автофокусировка.....	 41
Праздник/в помещ. 	34
Предуп. о закр. глаз.....	84,  76
Принтер.....	97,  21
Приоритет лица	
.....	69, 80,  38,  59
Программируемый автоматический	
режим.....	43, 46
Просмотр.....	28, 72, 81
Просмотр видеороликов.....	81
Просмотр журнала.....	92,  85
Просмотр календаря.....	73
Просмотр простой панорамы.....	37,  4
Просмотр руч. экспоз.....	62,  42
Просмотр снимков.....	83,  66
Просмотр уменьшенных изображений	
.....	73
Простая панорама 	37,  2
Проушина для ремня фотокамеры.....	2
Прямая печать.....	97,  21
Р	
Размер изображения.....	62,  30
Разница во времени.....	 65
Разъем микро-USB.....	96,  22
Распознавание лиц.....	69
Расширение.....	 96
Редактирование видеоролика	
.....	82,  27
Режим "Специальн. эффекты".....	41
Режим Авто.....	22, 31
Режим автосортировки.....	 9
Режим вспышки.....	50, 52
Режим зоны АФ.....	62, 80,  38,  59
Режим избранных снимков.....	 5
Режим интеллектуального портрета.....	39
Режим макросъемки.....	54
Режим просмотра.....	28
Режим списка по дате.....	 10
Режим съемки.....	22
Режим экспозиции.....	43
Ремень.....	3
Ручная настройка.....	 32
Ручной режим.....	43, 46
Рычажок зуммирования.....	1, 25
С	
Сброс всех знач.....	84,  78

Свойства отображаемой последовательности.....	11, 54
Свойства отображения последовательности.....	75
Сетевое зарядное устройство.....	12
Сетевой блок питания.....	96, 97
Смягчение тона кожи.....	63, 70, 43
Снег	32
Создание журнала.....	91, 83
Спорт	34
Справка.....	33
Спусковая кнопка затвора.....	1, 26
Стандартная вспышка.....	52
Сумерки/рассвет	32
Суперяркие VI.....	41
Съемка.....	22, 24, 26
Сюжетный режим.....	32, 33
I	
Таймер улыбки.....	63, 44
Телевизор.....	97, 20
Тон.....	57
У	
Увеличение.....	25
Увеличение при просмотре.....	72
Удаление из избранных.....	75, 7
Удалить.....	29, 82, 12, 52
Уменьшение.....	25
Уменьшить снимок.....	74, 18
Управл. устр-вом HDMI.....	74
Ф	
Файл A-GPS.....	91, 79
Фейерверк	36
Фокусировка.....	26, 62, 80, 38, 59
Формат бумаги.....	24, 25
Формат даты.....	17, 64

Форматирование.....	14, 84, 73
Форматирование внутренней памяти.....	84, 73
Форматирование карт памяти.....	14, 84, 73
Фотография VR.....	83, 69
Функции Wi-Fi.....	93, 89
Функции информации о местоположении.....	91, 79
Функция печати даты в задании печати.....	18, 47, 68
Ц	
Цифровой зум.....	25, 83, 71
Ч	
Часовой пояс.....	18, 64
Часовой пояс и дата.....	16, 83, 64
Частота кадров.....	80, 62
Черно-белая копия	36
Число оставшихся кадров.....	20, 29
Чувствительность.....	62, 37
Ш	
Штативное гнездо.....	2, 28
Э	
Экран приветствия.....	83, 63
Электронный компас.....	92, 87
Эфф. игруш. камеры 1 1	42
Эфф. игруш. камеры 2 2	42
Я	
Язык/Language.....	84, 74
Яркость.....	83, 66
Яркость (коррекция экспозиции).....	56, 58



A series of horizontal dashed lines spanning the width of the page, intended for handwriting practice.

Данное руководство не может быть воспроизведено в любой форме целиком или частично (за исключением краткого цитирования в статьях или обзорах) без письменного разрешения компании NIKON.

NIKON CORPORATION

© 2014 Nikon Corporation



FX4A01(1D)
6MN4131D-01