



# KD-AV300

---

DVD-ресивер с монитором

## ИНСТРУКЦИЯ ПО ЭКСПЛУАТАЦИИ

JVCKENWOOD Corporation

Перед тем, как приступить к эксплуатации, пожалуйста, внимательно прочитайте все инструкции для того, чтобы обеспечить оптимальную работу этого устройства.



CLASS 1  
LASER PRODUCT

### Маркировка изделий, в которых используется лазер

К корпусу/оболочке прикреплена наклейка, указывающая на то, что компонент использует лазерные лучи, классифицируемые как Класс 1. Это значит, что устройство использует лазерные лучи, относящиеся к классу слабых лучей. Снаружи устройства риск опасного излучения отсутствует.

EAC

Дата изготовления (месяц/год) находится на этикетке устройства.

В соответствии с Законом Российской Федерации "О защите прав потребителей" срок службы (годности) данного товара "по истечении которого он может представлять опасность для жизни, здоровья потребителя, причинять вред его имуществу или окружающей среде" составляет семь (7) лет со дня производства. Этот срок является временем, в течение которого потребитель данного товара может безопасно им пользоваться при условии соблюдения инструкции по эксплуатации данного товара, проводя необходимое обслуживание, включающее замену расходных материалов и/или соответствующее ремонтное обеспечение в специализированном сервисном центре.

Дополнительные косметические материалы к данному товару, поставляемые вместе с ним, могут храниться в течение двух (2) лет со дня его производства.

Срок службы (годности), кроме срока хранения дополнительных косметических материалов, упомянутых в предыдущих двух пунктах, не затрагивает никаких других прав потребителя, в частности, гарантийного свидетельства JVC, которое он может получить в соответствии с законом о правах потребителя или других законов, связанных с ним.

- Логотип "DVD Logo" является торговым знаком DVD Format/Logo Licensing Corporation, зарегистрированным в США, Японии и других странах.
- Изготовлено по лицензии компании Dolby Laboratories. Dolby и знак в виде двойной буквы D являются торговыми знаками компании Dolby Laboratories.
- Microsoft и Windows Media являются либо зарегистрированными торговыми знаками или торговыми знаками корпорации Microsoft в США и/или других странах.
- В данном изделии используется технология защиты от копирования, защищенная патентами США и другими правами на интеллектуальную собственность, принадлежащими компании Rovi Corporation. Обратное конструирование или разборка запрещены.
- "Made for iPod," and "Made for iPhone" mean that an electronic accessory has been designed to connect specifically to iPod, or iPhone, respectively, and has been certified by the developer to meet Apple performance standards. Apple is not responsible for the operation of this device or its compliance with safety and regulatory standards. Please note that the use of this accessory with iPod, or iPhone may affect wireless performance.
- iPhone, iPod, iPod classic, iPod nano, and iPod touch are trademarks of Apple Inc., registered in the U.S. and other countries.
- ДАННОЕ ИЗДЕЛИЕ ЛИЦЕНЗИРОВАНО ПО ЛИЦЕНЗИИ НА ПАКЕТ ПАТЕНТОВ MPEG-4 VISUAL PATENT PORTFOLIO ДЛЯ ПЕРСОНАЛЬНОГО И НЕКОММЕРЧЕСКОГО ИСПОЛЬЗОВАНИЯ ПОТРЕБИТЕЛЕМ В СЛЕДУЮЩИХ ЦЕЛЯХ: (1) КОДИРОВАНИЕ ВИДЕО В СООТВЕТСТВИИ СО СТАНДАРТОМ MPEG-4 VISUAL ("MPEG-4 VIDEO") И/ИЛИ (2) ДЕКОДИРОВАНИЕ MPEG-4 VIDEO, РАНЕЕ ЗАКОДИРОВАННОГО ПОТРЕБИТЕЛЕМ В РАМКАХ ЕГО ПЕРСОНАЛЬНОЙ И НЕКОММЕРЧЕСКОЙ ДЕЯТЕЛЬНОСТИ ИЛИ ПОЛУЧЕННОГО ОТ ВИДЕОПРОВАЙДЕРА, ИМЕЮЩЕГО ЛИЦЕНЗИЮ НА ПРЕДОСТАВЛЕНИЕ MPEG-4 VIDEO. НИКАКИХ ЛИЦЕНЗИЙ ДЛЯ КАКОГО-ЛИБО ИНОГО ИСПОЛЬЗОВАНИЯ НЕ ПРЕДОСТАВЛЯЕТСЯ И НЕ ПОДРАЗУМЕВАЕТСЯ. ДОПОЛНИТЕЛЬНУЮ ИНФОРМАЦИЮ, ВКЛЮЧАЯ ИНФОРМАЦИЮ, ОТНОСЯЩУЮСЯ К ИСПОЛЬЗОВАНИЮ В РЕКЛАМНЫХ, ВНУТРЕННИХ ИЛИ КОММЕРЧЕСКИХ ЦЕЛЯХ, А ТАКЖЕ ЛИЦЕНЗИРОВАНИЮ ДЛЯ ТАКОГО ИСПОЛЬЗОВАНИЯ, МОЖНО ПОЛУЧИТЬ У КОМПАНИИ MPEGLA, LLC. СМ.: [HTTP://WWW.MPEGLA.COM](http://www.mpegla.com).

## Предупреждение

Не выполняйте операций с какими-либо функциями, которые будут отвлекать внимание от безопасного управления автомобилем.

## Осторожно

**Настройка уровня громкости:**

- Регулируйте уровень громкости таким образом, чтобы вы могли слышать звуки извне автомобиля для предотвращения несчастных случаев.
- Уменьшите громкость перед воспроизведением цифровых источников, чтобы предотвратить повреждение динамиков из-за внезапного повышения уровня сигнала на выходе.

**Общие сведения:**

- Не используйте устройство USB или iPod/iPhone, если это может помешать безопасному управлению автомобилем.
- Обязательно создавайте резервные копии всех важных данных. Мы не несем никакой ответственности за любую утерю записанных данных.
- Для предотвращения короткого замыкания никогда не помещайте и не оставляйте каких-либо металлических предметов (например, монеты или металлические инструменты) внутри устройства.
- Если в результате конденсации влаги на линзе лазерного считывателя произойдет ошибка диска, извлеките диск и подождите, пока влага не испарится.

**Пульт дистанционного управления (RM-RK257):**

- Не оставляйте пульт дистанционного управления в местах с высокой температурой, например на приборной панели.
- В случае неправильной замены литиевой батареи существует опасность ее взрыва. Заменяйте на батарею только того же или эквивалентного типа.
- Не подвергайте аккумуляторные батареи или батареи воздействию чрезмерно высоких температур: не подвергайте их длительному воздействию солнечных лучей, не бросайте в огонь и т.п.
- Когда батареи не используются, держите их в их оригинальной упаковке в недоступном для детей месте. Утилизируйте использованные батареи своевременно и надлежащим способом. В случае проглатывания обратитесь за консультацией к врачу.

<b>Перед использованием</b>	<b>3</b>
<b>Основные операции</b>	<b>4</b>
<b>Тюнер</b>	<b>6</b>
<b>iPod/iPhone</b>	<b>7</b>
<b>Диск/USB</b>	<b>8</b>
<b>Внешние устройства</b>	<b>10</b>
<b>Звук/Изображение/Другие настройки</b>	<b>11</b>
<b>Дополнительная информация</b>	<b>12</b>
<b>Поиск и устранение неполадок</b>	<b>14</b>
<b>Технические характеристики</b>	<b>15</b>
<b>Установка/Подключение</b>	<b>16</b>

## **Как пользоваться данным руководством**

- При объяснении операций используются кнопки на передней панели, если на пульте дистанционного управления имеются кнопки с аналогичными или похожими названиями, они также могут использоваться для тех же операций. Для выполнения операций с использованием пульта дистанционного управления см. раздел "Пульт дистанционного управления (RM-RK257)". (→ 5)
- [XX] указывает выбранные элементы или меню.
- (→ XX) указывает на наличие справочной информации на приведенной странице.
- Элементы индикации на английском языке используются в качестве примера с целью объяснения. Язык отображаемой индикации можно выбрать из меню [Setting / General]. (→ 13)

# Основные операции

## Передняя панель

Ручка регулировки уровня громкости (поворот/нажатие)

Монитор

Кнопка открытия передней панели

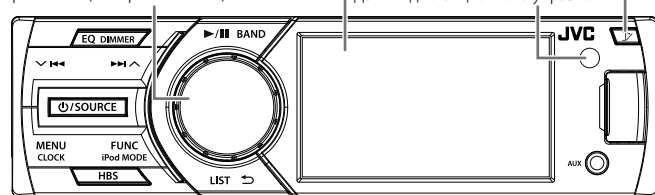

## Прикрепление

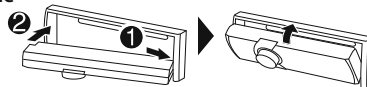

## Снятие

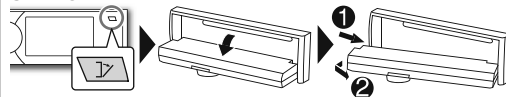

## Как выполнить сброс настроек

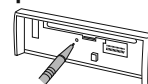

Запрограммированные настройки будут также удалены.

## Начальная настройка — Настройка часов

- 1 Нажмите **⏻/SOURCE**, чтобы включить питание.
  - 2 Нажмите **MENU**, чтобы отобразить экран главного меню.
  - 3 Поверните ручку регулировки уровня громкости, чтобы выбрать **[Setting]**, затем нажмите ручку, чтобы отобразить меню настройки.
  - 4 Поверните ручку регулировки уровня громкости, чтобы выбрать **[⚙️]**, затем нажмите ручку, чтобы отобразить меню **[Setting / General]**.
  - 5 Поверните ручку регулировки уровня громкости, чтобы выбрать **[Time]**, затем нажмите ручку.
  - 6 Поверните ручку регулировки уровня громкости, чтобы выбрать формат (**[12 Hour]** или **[24 Hour]**), затем нажмите ручку.
  - 7 Поверните ручку регулировки уровня громкости, чтобы выбрать **[Adjust]**, затем нажмите ручку.
  - 8 Поверните ручку регулировки уровня громкости, чтобы установить часы, затем нажмите ручку.
  - 9 Поверните ручку регулировки уровня громкости, чтобы установить минуты, затем нажмите ручку.
  - 10 Когда опция **[12 Hour]** выбрана в Шаге **б**: поверните ручку регулировки уровня громкости, чтобы выбрать **AM** или **PM**, затем нажмите ручку.
  - 11 Нажмите **➡** для выхода.
- Если в течение около 10 секунд не будет выполнено ни одной операции, операция будет отменена.
  - Чтобы вернуться на предыдущий уровень, нажмите **⏪**.

## Чтобы

## Выполните

### Включение питания

Нажмите **⏻/SOURCE**.  
(Кнопки на передней панели загорятся.)  
• Нажмите и удерживайте, чтобы отключить питание.

### Настройка громкости

Поверните ручку регулировки уровня громкости.  
Нажмите ручку регулировки уровня громкости, чтобы заглушить звук.  
• Нажмите еще раз, чтобы отменить.

### Выбор источника

• Несколько раз нажмите кнопку **⏻/SOURCE**.  
• Нажмите **MENU**, чтобы отобразить экран главного меню, и поверните ручку регулировки уровня громкости, чтобы выбрать источник, затем нажмите ручку.

### Отображение часов

Нажмите и удерживайте **CLOCK**.

## Операции на экране главного меню

Вы можете выбрать источник или перейти к меню настройки на экране главного меню.

Нажмите **MENU**, чтобы отобразить экран главного меню, поверните ручку регулировки уровня громкости, чтобы выбрать элемент, затем нажмите ручку, чтобы подтвердить выбор.

- Если в течение около 10 секунд не будет выполнено ни одной операции, операция будет отменена.
- Нажмите **➡** для выхода.

**[iPod]** или **[USB]: [iPod]** отображается, когда подключен iPod/iPhone.



Экран главного меню

## Пульт дистанционного управления (RM-RK257)

### Как устанавливать батарею

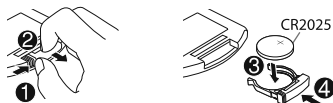

- При уменьшении радиуса действия или эффективности пульта дистанционного управления замените батареи.

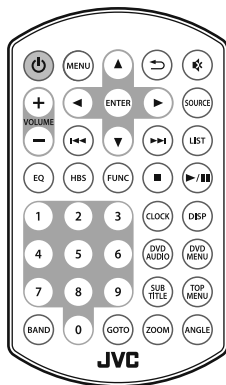

- Направляйте пульт дистанционного управления непосредственно на датчик дистанционного управления на передней панели.
- НЕ подвергайте датчик дистанционного управления воздействию яркого света (прямых солнечных лучей или искусственного освещения).

Кнопка	Операции
	Выключение питания.
<b>MENU</b>	Отображение экрана главного меню.
	Выбор элемента.
<b>ENTER</b>	Подтверждение выбора.
<b>VOLUME +/-</b>	Регулировка уровня громкости.
	Автоматический поиск радиостанций. (Нажмите)
	Ручной поиск радиостанций. (Удерживайте)
	Выбор дорожки. (Нажмите)
	Поиск назад/поиск вперед. (Удерживайте)
	Возврат на предыдущий уровень во время операций с меню.
<b>EQ</b>	Выбор запрограммированного эквалайзера.
<b>HBS</b>	Включение/выключение функции усиления нижних частот HBS (Hyper Bass Sound).
<b>FUNC</b>	Отображение меню функций для источника.
<b>0 - 9</b>	Ввод цифр.
<b>BAND</b>	Выбор диапазона частот.

Кнопка	Операции
	Выход из меню.
	Отключение/восстановление звука.
<b>SOURCE</b>	Выбор источника.
<b>LIST</b>	Отображение список элементов для выбранного источника.
	Останов воспроизведения.
	Запуск/пауза воспроизведения.
<b>CLOCK</b>	Отображение часов.
<b>DISP</b>	Отображение экранной информации.
<b>DVD MENU</b>	Отображение меню диска DVD.
<b>TOP MENU</b>	Отображение меню диска DVD.
<b>DVD AUDIO</b>	Выбор языка звукозаписи.
<b>SUBTITLE</b>	Выбор языка титров.
<b>ANGLE</b>	Выбор угла обзора.
<b>ZOOM</b>	Увеличение изображения. (Недоступно для воспроизведения неподвижных изображений.)
<b>GOTO</b>	Переход в режим прямого поиска.

# Тюнер

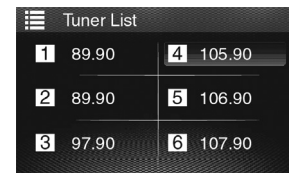
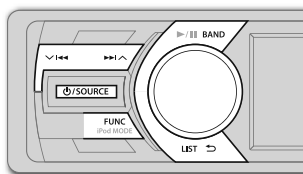

Экран меню [Tuner List]

## Поиск радиостанции

- 1 Несколько раз нажмите кнопку **SOURCE**, чтобы выбрать [TUNER].
- 2 Несколько раз нажмите кнопку **BAND**, чтобы выбрать диапазон.
  - FM1/FM2/FM3/AM
- 3 Нажмите **←/→**, чтобы выполнить поиск радиостанции в автоматическом режиме.
  - Отобразится "Auto Seek".(или)  
Последовательно нажимайте и удерживайте **←/→**, чтобы выполнить поиск радиостанции в ручном режиме.
  - Отобразится "Manual Seek".

- Индикатор **LOCAL** загорается при приеме стереовещания FM при достаточном уровне сигнала.
- Чтобы сохранить радиостанции в памяти, выполните [Manual Store] или [Auto Store] (→ правая колонка)

## Выбор сохраненной в памяти радиостанции

- 1 Нажмите **LIST**, чтобы отобразить меню [Tuner List].
  - 2 Поверните ручку регулировки уровня громкости, чтобы выбрать запрограммированный номер, затем нажмите ручку.
- Если в течение около 10 секунд не будет выполнено ни одной операции, операция будет отменена.
  - Нажмите **↵** для выхода.

## Другие настройки — Функция тюнера

При прослушивании радиостанции...

- 1 Нажмите **FUNC**, чтобы отобразить меню [Tuner function].
  - 2 Поверните ручку регулировки уровня громкости, чтобы выбрать элемент для настройки (см. таблицу внизу), затем нажмите ручку, чтобы сделать выбор.
  - 3 Нажмите **↵** для выхода.
- Если в течение около 10 секунд не будет выполнено ни одной операции, операция будет отменена.

По умолчанию: **XX**

<b>Manual Store</b>	Сохранение станции в ручном режиме (до 6 станций для каждого диапазона). Во время прослушивания радиостанции, которую вы хотите сохранить, поверните ручку регулировки уровня громкости, чтобы выбрать запрограммированный номер, затем нажмите ручку. <ul style="list-style-type: none"><li>• Отобразится запрограммированный номер, диапазон и сообщение "Stored OK!".</li></ul>
<b>Auto Store</b>	Автоматический поиск и сохранение в памяти 6 радиостанций с самым сильным сигналом в выбранном диапазоне. <ul style="list-style-type: none"><li>• Отобразится "Auto Store".</li></ul>
<b>Local Seek</b>	<b>ON:</b> Настройка только на радиостанции с достаточным уровнем сигнала. (Загорается индикатор LOCAL.) <b>OFF:</b> Отключение функции.

# iPod/iPhone

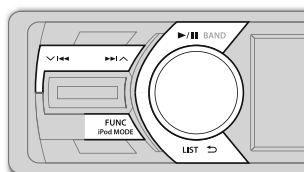

Обложка (отображается, если файл содержит данные обложки)

Индикатор HBS (→ 11)  
Статус воспроизведения (▶: воспроизведение/⏸: пауза) / Текущее время воспроизведения / Общее время воспроизведения

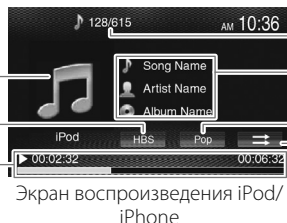

Номер песни / Общее кол-во песен

Информация о песне

Индикатор режима звучания (→ 11)

Режим воспроизведения

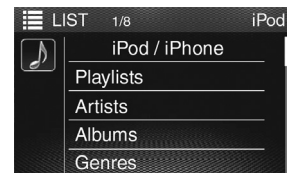

Экран меню [LIST]

## Запуск воспроизведения

Вы не можете воспроизводить видео с iPod/iPhone.

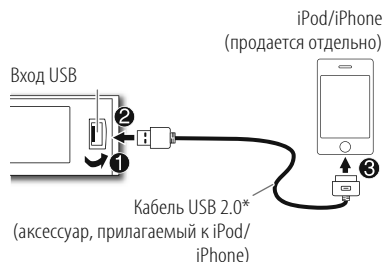

Отображается сообщение "USB Reading", источник переключается на **iPod**, и начинается воспроизведение. (Текущий режим управления отображается в течение 2 секунд.) (→ правая колонка)

\* Когда кабель не используется, не оставляйте его внутри автомобиля.

## Чтобы

## Выполните

**Воспроизведение/пауза**

Нажмите ▶/⏸.

**Выбор режима управления**

- Нажмите и удерживайте **iPod MODE**.
- Чтобы управлять воспроизведением музыки с данного устройства, выберите **[Head Unit Mode]**.
- Чтобы управлять воспроизведением музыки с iPod/iPhone, выберите **[iPod Mode]**.

**Выбор песни**

Последовательно нажимайте ◀◀/▶▶/▲.

**Быстрый переход назад/Быстрый переход вперед**

Нажмите и удерживайте ◀◀/▶▶/▲.

**Выбор песни из списка**

- 1 Нажмите **LIST**, чтобы отобразить меню **[LIST]**.
  - 2 Поверните ручку регулировки уровня громкости, чтобы выбрать элемент, затем нажмите ручку.
    1. Выберите категорию (**[Playlists]**/**[Artists]**/**[Albums]**/**[Genres]**/**[Songs]**/**[Composers]**/**[Audiobooks]**/**[Podcasts]**)
    2. Выберите желаемый элемент.
- Если в течение около 10 секунд не будет выполнено ни одной операции, операция будет отменена.
  - Чтобы вернуться на предыдущий уровень, нажмите ◀◀
  - Нажмите ↵ для выхода.

## Другие настройки—Функция iPod

- 1 Нажмите **FUNC**, чтобы отобразить меню **[iPod function]**.
  - 2 Поверните ручку регулировки уровня громкости, чтобы выбрать элемент для настройки (см. таблицу внизу), затем нажмите ручку, чтобы сделать выбор.
  - 3 Нажмите ↵ для выхода.
- Если в течение около 10 секунд не будет выполнено ни одной операции, операция будет отменена.

По умолчанию: **XX**

**Repeat\***

- OFF:** Воспроизведение в нормальном режиме. (Загорается индикатор →.)
- One:** Функционирует аналогично "Repeat One". (Загорается индикатор →.)
- All:** Функции, аналогичные функциям "Repeat All". (Загорается индикатор →.)

**Random\***

- OFF:** Воспроизведение в нормальном режиме. (Загорается индикатор →.)
- Songs:** Функционирует аналогично "Shuffle Songs". (Загорается индикатор →.)
- Albums:** Функционирует аналогично "Shuffle Albums". (Загорается индикатор →.)

**Audiobook**

**Normal / Slow / Fast:** Выбор скорости воспроизведения аудиокниг.

\* Режим повторного воспроизведения и режим воспроизведения в произвольном порядке не могут быть включены одновременно. (Для режима, который был включен ранее, автоматически выбирается **[OFF]**.)

# Диск/USB

## Запуск воспроизведения

### Диск

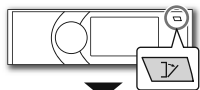

Отображается сообщение "DISC Reading", источник переключается на [DISC], и начинается воспроизведение.

- Когда отображается список файлов (меню [LIST]), поверните ручку регулировки уровня громкости, чтобы выбрать файл, затем нажмите ручку, чтобы запустить воспроизведение.
- Чтобы извлечь диск, нажмите для открытия передней панели, затем нажмите при включенном питании.

### Устройство USB

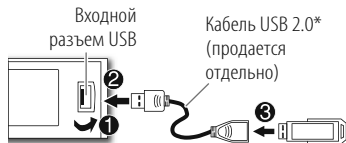

Отображается сообщение "USB Reading", источник переключается на [USB], и начинается воспроизведение.

- \* Когда кабель не используется, не оставляйте его внутри автомобиля.

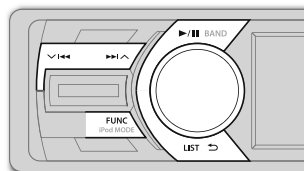

Номер папки / Общее кол-во папок (MP3/WMA)

Источник ([DISC] или [USB])

Индикатор HBS (→ 11)

Статус воспроизведения  
(▶: воспроизведение/||: пауза) /  
Текущее время воспроизведения /  
Общее время воспроизведения



Экран воспроизведения звукозаписи

Номер дорожки/файла / Общее кол-во дорожек/файлов

Информация о дорожке/файле

Индикатор режима звучания (→ 11)

Режим воспроизведения

## CD/MP3/WMA

Чтобы	Выполните
Воспроизведение/пауза	Нажмите .
Выбор дорожки/файла	Последовательно нажимайте  .
Быстрый переход назад/Быстрый переход вперед	Нажмите и удерживайте  .
Выбор файла из списка	<ol style="list-style-type: none"><li>1 Нажмите <b>LIST</b>, чтобы отобразить меню [LIST].</li><li>2 Когда диск/устройство содержит файлы разных типов: Последовательно нажимайте <b>LIST</b>, чтобы выбрать тип файлов ().</li><li>3 Поверните ручку регулировки уровня громкости, чтобы выбрать элемент, затем нажмите ручку.<ol style="list-style-type: none"><li>1. MP3/WMA: Выберите папку (если имеется).</li><li>2. Выберите дорожку/файл.</li></ol></li></ol>

- Если в течение около 10 секунд не будет выполнено ни одной операции, операция будет отменена.
- Чтобы вернуться на предыдущий уровень, нажмите .

## Другие настройки — Функция CD/Функция Media

- 1 Нажмите **FUNC**, чтобы отобразить меню [CD function] (CD) или [Media function] (MP3/WMA).
- 2 Поверните ручку регулировки уровня громкости, чтобы выбрать элемент для настройки (см. таблицу внизу), затем нажмите ручку, чтобы сделать выбор.
- 3 Нажмите для выхода.

- Если в течение около 10 секунд не будет выполнено ни одной операции, операция будет отменена.

По умолчанию: **XX**

<b>Repeat</b>	<b>All:</b> Повтор всех дорожек/файлов. (Загорается индикатор .) <b>One:</b> Повтор текущей дорожки/файла. (Загорается индикатор .) <b>Folder:</b> Повтор всех файлов в текущей папке. (Загорается индикатор .)
<b>Random</b>	<b>OFF:</b> Воспроизведение в нормальном режиме. <b>ON:</b> Воспроизведение всех дорожек/файлов в произвольном порядке. (Загорается индикатор .)

- Режим повторного воспроизведения и режим воспроизведения в произвольном порядке не могут быть включены одновременно. (Для режима, который был включен ранее, автоматически выбирается [OFF].) Если оба режима, повторного воспроизведения и воспроизведения в произвольном порядке, установлены на [OFF], устройство повторно воспроизводит все дорожки/файлы. (Загорается индикатор .)





Экран воспроизведения видеозаписи

Информация о воспроизведении

- DVD Video: Номер названия/Номер раздела/Время воспроизведения
- VCD/MPEG1/MPEG2/MPEG4: Время воспроизведения

Для DVD/VCD/MPEG1/MPEG2/MPEG4: Экранная информация отображается нажатием **DISP** на пульт дистанционного управления.

## DVD/VCD/MPEG1/MPEG2/MPEG4/JPEG

Чтобы	Выполните
Воспроизведение/пауза	Нажмите ►/II.
Выбор раздела/дорожки/файла	Последовательно нажимайте ◀◀/▶▶ ▲.
Быстрый переход назад/ Быстрый переход вперед	Нажмите и удерживайте ◀◀/▶▶ ▲. • При каждом нажатии кнопки переключается скорость поиска.
Выбор элемента из меню диска/списка	<ol style="list-style-type: none"> <li>1 Нажмите <b>LIST</b>. DVD: Отобразится меню диска. VCD с PBC: Отобразится меню PBC. • Для VCD без PBC воспроизведение начинается с 1-ой дорожки. MPEG1/MPEG2/MPEG4/JPEG: Отобразится меню [LIST].</li> <li>2 Когда диск/устройство содержит файлы разных типов: Последовательно нажимайте <b>LIST</b>, чтобы выбрать тип воспроизводимых файлов ([📁]: видеофайлы/[📁]: фотофайлы).</li> <li>3 Поверните ручку регулировки уровня громкости, чтобы выбрать элемент, затем нажмите ручку. Повторяйте процедуру до тех пор, пока не начнется воспроизведение.</li> </ol> <ul style="list-style-type: none"> <li>• Если в течение около 10 секунд не будет выполнено ни одной операции, операция будет отменена.</li> <li>• Чтобы вернуться на предыдущий уровень, нажмите ◀◀.</li> <li>• DVD/VCD: Нажмите ⏪ для выхода.</li> </ul>

Тип воспроизводимых файлов  
 🎵: Аудио  
 📁: Фото  
 🎞️: Видео

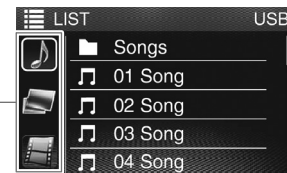

Экран меню [LIST]

## Разнообразные операции с диском, выполняемые с пульта дистанционного управления (RM-RK257)

Отображение информации о воспроизведении	Нажмите <b>DISP</b> . • Чтобы удалить индикацию, нажмите кнопку еще раз.
Отображение меню диска (DVD)	Нажмите <b>DVD MENU</b> или <b>TOP MENU</b> .
Прямой поиск раздела/названия/сцены (DVD)	<ol style="list-style-type: none"> <li>1 Нажмите <b>GOTO</b>. • При каждом нажатии кнопки происходит переключение целевого элемента между разделом, названием и временем.</li> <li>2 Нажмите цифровую кнопку, чтобы выбрать раздел/название/сцену.</li> <li>3 Нажмите <b>ENTER</b>.</li> </ol>
Выбор дорожки из меню PBC (VCD)	Нажмите <b>LIST</b> , чтобы отобразить меню PBC, затем нажмите цифровую кнопку, чтобы выбрать дорожку.
Выбор языка звукозаписи	Последовательно нажимайте <b>DVD AUDIO</b> .
Выбор языка субтитров	Последовательно нажимайте <b>SUBTITLE</b> .
Выбор угла обзора	Последовательно нажимайте <b>ANGLE</b> .
Увеличение изображения	Последовательно нажимайте <b>ZOOM</b> .

Продолжение не следующей странице

## Другие настройки—Функция DVD/Функция VCD/Функция Media

- 1 Нажмите **FUNC**, чтобы отобразить меню [DVD function] (DVD), [VCD function] (VCD) или [Media function] (MPEG1/MPEG2/MPEG4).
  - 2 Поверните ручку регулировки уровня громкости, чтобы выбрать элемент для настройки (см. таблицу внизу), затем нажмите ручку, чтобы сделать выбор.
  - 3 Нажмите **↵** для выхода.
- Если в течение около 10 секунд не будет выполнено ни одной операции, операция будет отменена.

По умолчанию: **XX**

DVD/VCD/MPEG1/ MPEG2/MPEG4	<b>Repeat</b>	DVD	<b>OFF:</b> Воспроизведение в нормальном режиме. <b>Ch:</b> Повтор текущего раздела. <b>Tt:</b> Повтор текущего названия.
		VCD	<b>All:</b> Повтор всех дорожек/файлов. <b>One:</b> Повтор текущей дорожки/файла.
		MPEG1/MPEG2/ MPEG4	<b>All:</b> Повтор всех дорожек/файлов. <b>One:</b> Повтор текущей дорожки/файла. <b>Folder:</b> Повтор всех файлов в текущей папке.
DVD	<b>DVD Audio</b>	Выбор языка звукозаписи.	
	<b>Subtitle</b>	Выбор языка титров.	
	<b>Angle</b>	Выбор угла обзора.	
	<b>Aspect Ratio</b>	<b>16:9 / 4:3:</b> Выбор форматного соотношения.	
VCD	<b>Channel</b>	<b>Stereo / Left / Right:</b> Выбор звукового канала.	
	<b>PBC</b>	<b>ON:</b> Включение функции PBC. <b>OFF:</b> Выключение функции PBC. • При включении функции PBC режим повторного воспроизведения автоматически выключается ( <b>[Off]</b> ).	
Все диски/ файлы	<b>Brightness</b>	—00 — +08 ( <b>04</b> ): Настройка яркости.	
	<b>Contrast</b>	—00 — +08 ( <b>04</b> ): Настройка контрастности.	
	<b>Color</b>	—00 — +08 ( <b>04</b> ): Настройка цвета.	
	<b>Default</b>	Восстановление исходных настроек по умолчанию.	

## Внешние устройства

## Использование портативного аудиопроигрывателя (AUX)

Стерефонический штекер для мини-разъема 3,5 мм (продается отдельно)

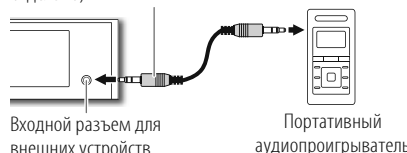

Индикатор HBS (→ 11)    Индикатор режима звучания (→ 11)

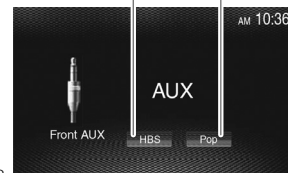

Экран источника для переднего разъема AUX

- 1 Подсоедините портативный аудиопроигрыватель (продается отдельно).
- 2 Последовательно несколько раз нажмите кнопку **⏻**/SOURCE, чтобы выбрать [Front AUX].
- 3 Включите портативный аудиопроигрыватель и запустите воспроизведение.



Для обеспечения оптимального звучания используйте кабель с 3-контактным стереофоническим штекером для мини-разъема.

## Использование камеры заднего вида

Чтобы использовать камеру заднего вида, необходимо подсоединить провод REVERSE GEAR SIGNAL. Подробную информацию см. в разделе "Установка/Подключение". (→ 17)

Когда камера заднего вида подключена, экран заднего вида отображается при переключении коробки передач на задний ход (R).

- Перед тем как двигаться задним ходом, обязательно непосредственно визуально убедитесь в безопасности обстановки.



Экран заднего вида

# Звук/Изображение/Другие настройки

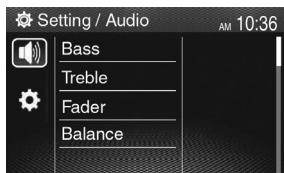
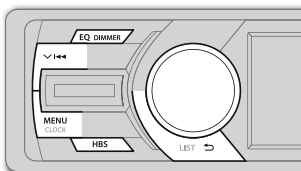

Меню настроек

## Выбор запрограммированного эквалайзера (EQ)

Последовательно нажимайте **EQ**, чтобы выбрать запрограммированный режим звучания — **[Flat]** (по умолчанию)/**[Pop]**/**[User]**/**[Techno]**/**[Rock]**/**[Classic]**/**[Jazz]**/**[Optimal]**. (Загорается соответствующий индикатор режима звучания.)

## Сохранение собственного режима звучания

- 1 Последовательно несколько раз нажмите кнопку **EQ**, чтобы выбрать **[User]**.
- 2 Нажмите **MENU**, чтобы отобразить экран главного меню.
- 3 Поверните ручку регулировки уровня громкости, чтобы выбрать **[Setting]**, затем нажмите ручку, чтобы отобразить меню настройки.
- 4 Убедитесь в том, что выбрано **[Speaker]** (**[Setting / Audio]**), затем нажмите ручку.
- 5 Поверните ручку регулировки уровня громкости, чтобы выбрать элемент для настройки (**[Bass]**/**[Treble]**), затем нажмите ручку.
- 6 Поверните ручку регулировки уровня громкости, чтобы отрегулировать значение, затем нажмите **◀**.
- 7 Повторите шаги **5** и **6**, чтобы отрегулировать значения для других настроек.
- 8 Нажмите **↵** для выхода.  
Настройка сохраняется для **[User]** в EQ.

- Если в течение около 10 секунд не будет выполнено ни одной операции, операция будет отменена.
- Чтобы вернуться на предыдущий уровень, нажмите **◀**.

## Включение функции усиления нижних частот HBS (Hyper Bass Sound)

Нажмите **HBS**. (Загорается индикатор HBS.)

- Чтобы отменить, нажмите кнопку еще раз.

## Изменение яркости изображения (регулятор яркости)

Последовательно нажимайте и удерживайте **DIMMER**, чтобы выбрать **[Dimmer Low]** или **[Dimmer High]**.

## Изменение общих настроек/проверка информации в меню **[Setting]**

- 1 Нажмите **MENU**, чтобы отобразить экран главного меню.
- 2 Поверните ручку регулировки уровня громкости, чтобы выбрать **[Setting]**, затем нажмите ручку, чтобы отобразить меню настройки.
- 3 Поверните ручку регулировки уровня громкости, чтобы выбрать категорию **[Speaker]**: **[Setting / Audio]**/**[Speaker]**: **[Setting / General]**, затем нажмите ручку.
- 4 Поверните ручку регулировки уровня громкости, чтобы выбрать элемент для настройки (см. таблицу внизу), затем нажмите ручку.
- 5 Поверните ручку регулировки уровня громкости, чтобы изменить настройку, затем нажмите ручку.

- Если в течение около 10 секунд не будет выполнено ни одной операции, операция будет отменена.
- Чтобы вернуться на предыдущий уровень, нажмите **◀**.
- Нажмите **↵** для выхода.

По умолчанию: **XX**

### Setting / Audio (Speaker)

<b>Bass</b>	<b>-06 — +06 (00)</b> : Регулировка элементов звучания в низкочастотном диапазоне.
<b>Treble</b>	<b>-06 — +06 (00)</b> : Регулировка элементов звучания в высокочастотном диапазоне.
<b>Fader</b>	<b>R12 — F12 (00)</b> : Регулировка баланса выходного сигнала для передних и задних динамиков.
<b>Balance</b>	<b>L12 — R12 (00)</b> : Регулировка баланса выходного сигнала для левых и правых динамиков.

### Setting / General (Speaker)

<b>Beep</b>	<b>ON / OFF</b> : Включение или выключение сигнала нажатия кнопок.
<b>Time</b>	<b>12 Hour / 24 Hour</b> : Выбор формата индикации времени. <b>Adjust</b> : Регулировка часов.
<b>Language</b>	<b>English / Russian</b> : Выбор языка текста, используемого для отображения информации на экране.

# Дополнительная информация

## О дисках

### • Поддерживаемые диски:

Тип диска	Формат записи, тип файла и т.д.
<b>DVD</b> <ul style="list-style-type: none"><li>• Данное устройство не может воспроизводить или испускать звук DTS.</li></ul>	DVD Video*1
<b>DVD-диск для однократной или многократной записи (DVD-R/-RW*2, +R/+RW*3)</b> <ul style="list-style-type: none"><li>• DVD Video: UDF-мост</li><li>• MPEG1/MPEG2/MPEG4/JPEG/MP3/WMA: ISO 9660 level 1, level 2, Romeo, Joliet</li></ul>	<ul style="list-style-type: none"><li>• DVD Video</li><li>• MPEG1/MPEG2/MPEG4</li><li>• JPEG</li><li>• MP3/WMA</li></ul>
<b>Dual Disc</b>	Сторона DVD
<b>CD/VCD</b>	<ul style="list-style-type: none"><li>• VCD (Видео компакт-диск)</li><li>• Audio CD (Звуковой компакт-диск)/CD-DA</li></ul>
<b>Компакт-диск для однократной или многократной записи (CD-R/-RW)</b> <ul style="list-style-type: none"><li>• ISO 9660 level 1, level 2, Romeo, Joliet</li></ul>	<ul style="list-style-type: none"><li>• VCD (Видео компакт-диск)</li><li>• CD-DA</li><li>• MPEG1/MPEG2/MPEG4</li><li>• JPEG</li><li>• MP3/WMA</li></ul>

\*1 Код региона для DVD Video:

Северная Америка: 1

Южная Америка: 4

Юго-Восточная Азия: 3

Индия/Россия/Украина: 5

\*2 Диски DVD-R, записанные в формате с несколькими границами, также могут воспроизводиться (за исключением двухслойных дисков). Двухслойные диски DVD-RW воспроизводиться не могут.

\*3 Возможно воспроизведение завершенных дисков +R/+RW (только в видеоформате). "DVD" выбирается в качестве типа диска, когда загружается диск +R/+RW. Двухслойные диски +RW воспроизводиться не могут.

### • Диски, которые не могут воспроизводиться:

- DVD-Audio, DVD-ROM (для данных), DVD-RAM, DVD+R/DVD+RW, записанные в формате DVD-VR/DVD+VR, DTS-CD, SVCD (Super Video CD), CD-ROM, CD-I (CD-I Ready) и т.д.

- Диски некруглой формы.

- Диски с окраской записывающей поверхности или загрязненные диски.

- Диски, предназначенные для однократной или многократной записи, которые не были финализированы.

- Компакт-диск диаметром 8 см. Попытка вставить диск с помощью адаптера может привести к поломке.

• **Воспроизведение дисков DualDisc:** Сторона диска DualDisc, отличная от DVD, не совместима со стандартом "Compact Disc Digital Audio". Поэтому не рекомендуется использовать не-DVD сторону диска "DualDisc" на данном устройстве.

## Об устройствах USB

• Данное устройство может воспроизводить файлы MPEG1/MPEG2/MPEG4/JPEG/MP3/WMA, сохраненные на запоминающем устройстве USB большой емкости.

• Вы можете подсоединять устройства USB через концентратор USB и универсальное устройство считывания карт.

• Подсоединение кабеля длиной более 5 м может привести к отклонениям в воспроизведении.

• Максимальное количество символов для следующих элементов ограничено:

- Имена папок: 50 символа

- Имена файлов: 50 символа

- Теги MP3/WMA: 50 символа

• Данное устройство может распознавать в целом: до 65 025 файлов, 255 папок (255 файлов в каждой папке, включая папки без неподдерживаемых файлов) и 8 иерархий.

• Данное устройство не распознает запоминающие устройства USB с номинальным напряжением, отличным от 5 В, и силой тока выше 1 А.

## О файлах

### • Воспроизведение файлов MPEG1/MPEG2/MPEG4:

- Данное устройство может воспроизводить файлы MPEG1/MPEG2/MPEG4 с расширениями <.mpg>, <.mpeg> или <.avi>.

- Формат потоковых данных должен быть совместим с системным/программным потоком MPEG.

Файловый формат должен быть MP@ML (Основной профиль и основной уровень)/SP@ML (Простой профиль и основной уровень)/MP@LL (Основной профиль и низкий уровень)/MPEG-4 SP (Простой профиль).

- Аудиопотоки должны быть совместимы со стандартом MPEG1 Audio Layer-2, Dolby Digital или MP3.

- Максимальный битрейт для видеосигналов (среднее значение) составляет 4 Мбит/с.

- Файл, закодированный в режиме чересстрочной развертки, может воспроизводиться неправильно.

### • Воспроизведение файлов JPEG:

- Данное устройство может воспроизводить файлы JPEG с расширениями <.jpg>.

- Данное устройство может воспроизводить файлы JPEG, имеющие разрешение от 32 x 32 до 8 192 x 7 680.

В зависимости от разрешения может потребоваться более продолжительное время для отображения файла.

- Данное устройство может воспроизводить файлы JPEG базового формата. Файлы JPEG прогрессивного формата или формата «без потерь» воспроизводиться не могут.

### • Воспроизведение файлов MP3/WMA:

- Данное устройство может воспроизводить файлы с расширением <.mp3> или <.wma> (не зависимо от регистра букв—верхнего/нижнего).
- Данное устройство может воспроизводить файлы, отвечающие следующим условиям:
  - Битрейт: 32 кбит/с – 320 кбит/с
  - Частота дискретизации: 8 кГц – 48 кГц
- Данное устройство может отображать теги ID3 версии 1,0/1,1/2,2/2,3/2,4 (для формата MP3).
- Устройство также может отображать теги WMA.
- Данное устройство может воспроизводить файлы, записанные в режиме VBR (переменный битрейт).
- Для файлов, записанных в режиме VBR, по-разному отображается время от начала воспроизведения.
- Данное устройство не может воспроизводить следующие файлы:
  - файлы MP3, закодированные в форматах MP3i и MP3 PRO;
  - файлы MP3, закодированные в формате Layer 1/2;
  - файлы WMA, закодированные в формате "без потерь", профессиональном и голосовом форматах;
  - файлы WMA, не основанные на Windows Media® Audio;
  - файлы WMA, защищенные от копирования с помощью технических средств DRM.

### • Об iPod/iPhone

- Made for
  - iPod touch 4th generation
  - iPod touch 3rd generation
  - iPod touch 2nd generation
  - iPod classic
  - iPod nano 6th generation
  - iPod nano 5th generation
  - iPod nano 4th generation
  - iPod nano 3rd generation
  - iPhone 4S
  - iPhone 4
  - iPhone 3GS
  - iPhone 3G
- Порядок отображения песен в меню выбора на данном устройстве может отличаться от порядка песен на iPod/iPhone.
- Воспроизведение видеозаписей на данном устройстве не поддерживается.

### Обслуживание

**Чистка устройства:** Протирайте грязь с передней панели с помощью сухой силиконовой или иной мягкой ткани.

**Чистка соединительного разъема:** Отсоедините переднюю панель и осторожно очистите соединительный разъем с помощью ватного тампона, следя за тем, чтобы не повредить соединительный разъем.

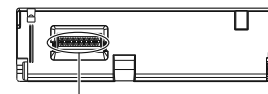

Соединительный разъем (на обратной стороне передней панели)

### Обращение с дисками:

- Не прикасайтесь к записывающей поверхности диска.
- Не прикрепляйте липкую ленту и т. п. к диску и не пользуйтесь дисками с прикрепленной липкой лентой и т. п.
- Не используйте какие-либо аксессуары для дисков.
- Выполняйте чистку дисков в направлении от центра диска к его краям.
- Чистите диски с помощью сухой силиконовой или иной мягкой ткани. Не используйте какие-либо растворители.
- При извлечении дисков из устройства вынимайте их горизонтально.
- Перед тем как вставлять диск, удалите неровности в направлении от центрального отверстия к краям диска.

# Поиск и устранение неполадок

	Симптом	Способ устранения
Общие проблемы	Не слышен звук.	<ul style="list-style-type: none"> <li>Установите оптимальный уровень громкости.</li> <li>Проверьте кабели и соединения.</li> </ul>
	Отображается сообщение “PARKING is not enabled. No video while driving.”, и не отображается воспроизводимое изображение.	Не включен стояночный тормоз.
	Устройство совсем не работает.	Выполните сброс настроек устройства. (→ 4)
	Не работает пульт дистанционного управления.	Замените батарейку.
Тюнер	Не удается выбрать источник для воспроизведения.	Источник не готов. Предварительно вставьте диск или подсоедините устройство.
	Плохой радиоприем. / Статические помехи при прослушивании радио.	<ul style="list-style-type: none"> <li>Плотно вставьте антенну.</li> <li>Полностью вытяните антенну.</li> </ul>
iPod/iPhone	iPod/iPhone не включается или не работает.	<ul style="list-style-type: none"> <li>Проверьте соединение между данным устройством и iPod/iPhone.</li> <li>Проверьте, выбран ли надлежащий режим управления. (→ 7)</li> <li>Отсоедините и сбросьте настройки iPod/iPhone с помощью процедуры полной аппаратной перезагрузки.</li> </ul>
	Искажается звук.	Отключите эквалайзер на данном устройстве или на iPod/iPhone.

	Симптом	Способ устранения
Диски/устройство USB/файлы	Не удается воспроизвести диск для однократной или многократной записи. / Не удается пропускать дорожки на диске для однократной и многократной записи.	<ul style="list-style-type: none"> <li>Вставьте финализированный диск.</li> <li>Выполните финализацию диска с помощью устройства, использовавшегося для записи.</li> </ul>
	Отображается сообщение “DVD Region Error”, и не воспроизводится DVD-Video.	Вставьте диск с правильным кодом региона.
	Порядок воспроизведения отличается от желаемого.	Порядок воспроизведения предопределяется именем файла (USB) или порядком, в котором были записаны файлы (disc).
	Время от начала воспроизведения отображается неправильно.	Это зависит от применявшегося процесса записи.
	Воспроизведение не начинается, или дорожка пропускается.	<ul style="list-style-type: none"> <li>Проверьте, в воспроизводимом ли формате дорожка. (→ 12)</li> <li>Запишите дорожки на подходящие диски, используя совместимое программное приложение.</li> <li>Добавьте к имени файла соответствующее расширение.</li> </ul>
	Считывание файла занимает длительное время.	<ul style="list-style-type: none"> <li>Не используйте слишком много иерархических уровней и папок.</li> <li>Перезагрузите диск или переподсоедините устройство USB.</li> </ul>
	Подсоединенное устройство не распознается.	<ul style="list-style-type: none"> <li>Проверьте, совместимо ли подсоединенное устройство с данным устройством, и убедитесь в том, что файлы в поддерживаемых форматах. (→ 12)</li> <li>Переподсоедините устройство.</li> </ul>

# Технические характеристики

Усилитель	Максимальная выходная мощность	Передние/Задние	50 Вт на каждый канал	
	Непрерывная выходная мощность (RMS)	Передние/Задние	20 Вт на каждый канал	
	Импеданс нагрузки	4 Ом (допустимо от 4 Ом до 8 Ом)		
	Уровень выходного аудиосигнала (REAR OUT)	Уровень/полное сопротивление линейного выхода	2,5 В/нагрузка 10 кОм (полная шкала)	
		Выходное полное сопротивление	1 кОм	
	Выход видеосигнала (композитный) (VIDEO OUT)	Система цветности	NTSC	
Уровень/полное сопротивление видеовыхода		1 Vp-p/ 75 Ом		
Другие разъемы	Вход	Вход с камеры, вход USB, AUX, вход антенны		

Тюнер	FM	Диапазон частот (FM1/2)	При канальном интервале 50 кГц	87,50 МГц – 108,00 МГц
		Диапазон частот (FM3)	При канальном интервале 30 кГц	65,00 МГц – 74,00 МГц
	Полезная чувствительность	9 дБф (0,8 мкВ/75 Ом)		
		50 дБ пороговая чувствительность		
	Альтернативная отстройка	65 дБ (при 400 кГц)		
	Частотная характеристика	35 Гц – 14 000 Гц		
	Разделение стереоканалов	42 дБ		
	СВ	Диапазон частот	При канальном интервале 9 кГц	522 кГц – 1 620 кГц
Чувствительность/Избирательность		20 мкВ/55 дБ		

USB	Стандарт USB	USB 1.1 Full Speed	
	Совместимое устройство	Запоминающее устройство большой емкости	
	Совместимая файловая система	FAT 32/16/12	
	Максимальный ток питания	Постоянное напряжение 5 В $\pm$ 1 А	

Проигрыватель DVD/CD-дисков	Система обнаружение сигнала	Бесконтактное оптическое считывание (полупроводниковый лазер)	
	Частотная характеристика	DVD, fs=48 кГц/96 кГц	17 Гц – 20 000 Гц
		VCD/CD	17 Гц – 20 000 Гц
	Динамический диапазон	90 дБ	
Отношение сигнал/помеха	80 дБ		
Коэффициент детонации	Ниже пределов измеримости		

Монитор	Размер экрана	3-дюймовый широкоугольный жидкокристаллический дисплей	
	Количество пикселей	320 × 240 пикселей	
	Метод управления	Формат активной матрицы TFT (Thin Film Transistor — тонкопленочный транзистор)	
	Система кодирования цвета	PAL/NTSC	
	Формат изображения	16:9 (широкий)	

Общие характеристики	Требования к питанию (Рабочее напряжение)	Постоянное напряжение 14,4 В (допускается от 11 В до 16 В)		
	Система заземления	Отрицательное заземление		
	Допустимая температура хранения	от –10°C до +60°C		
	Допустимая рабочая температура	от 0°C до +40°C		
	Размеры (Ш × В × Г):	Монтажный размер (прибл.)	182 мм × 52 мм × 167 мм	
		Размер панели (прибл.)	171 мм × 48 мм × 34 мм	
Вес (без дополнительных принадлежностей)	1,2 кг			

Технические характеристики могут быть изменены без уведомления.

## ⚠ Предупреждение

- Данное устройство может использоваться только с питанием от источника постоянного тока напряжением 12 В с отрицательным заземлением.
- Перед подсоединением проводки и монтажом отсоедините отрицательную клемму аккумуляторной батареи.
- В целях предупреждения короткого замыкания, не подсоединяйте провод аккумуляторной батареи (желтый) и провод системы зажигания (красный) к шасси автомобиля или к проводу заземления (черный).
- В целях предупреждения короткого замыкания, изолируйте неподсоединенные провода с помощью виниловой ленты.
- Обязательно снова заземляйте данное устройство на шасси автомобиля после установки.

## ⚠ Осторожно

- В целях обеспечения безопасности предоставьте выполнение работ по прокладке проводки и монтажу профессионалам. Обратитесь за консультацией к дилеру автомобильной аудиотехники.
- Устанавливайте данное устройство в консоль вашего автомобиля. Не касайтесь металлических частей данного устройства во время и непосредственно после завершения эксплуатации устройства. Металлические части, например теплоемник и корпус, могут нагреваться.
- Не подсоединяйте акустические провода динамика ⊖ к шасси автомобиля, проводу заземления (черный) или параллельно.
- Монтируйте устройство под углом менее 30°.
- Если в жгуте проводки вашего автомобиля отсутствует разъем системы зажигания, подсоедините провод системы зажигания (красный) к разъему в блоке предохранителей автомобиля, который обеспечивает питание постоянным током напряжением 12 В и включается и выключается ключом зажигания.
- После того как устройство будет установлено, проверьте корректность работы стоп-сигналов, указателей поворота, стеклоочистителей и другого оборудования автомобиля.
- Если плавкий предохранитель перегорит, сначала убедитесь в том, что провода не соприкасаются с шасси автомобиля, затем замените старый предохранитель на новый того же номинала.

## Базовая процедура

- 1 Выньте ключ из замка зажигания, затем отсоедините отрицательную клемму ⊖ аккумуляторной батареи автомобиля.
- 2 Подсоедините провода надлежащим образом.  
См. Проводные соединения. (→ 17)
- 3 Установите устройство в автомобиль.  
См. Установка устройства (монтаж в приборной панели).
- 4 Подсоедините отрицательную клемму ⊖ аккумуляторной батареи автомобиля.
- 5 Перенастройте приемник. (→ 4)

## Установка устройства (монтаж в приборной панели)

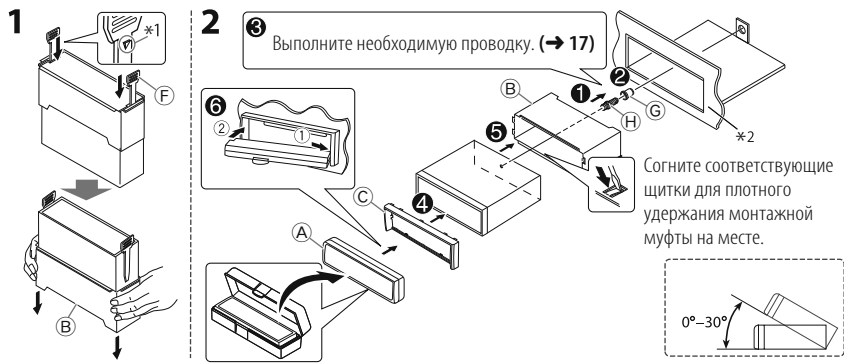

## При установке без монтажной муфты

Винты с плоской головкой (прилагаются в комплекте поставки (①): M5 × 8 мм) или винты с полукруглой головкой (не прилагаются в комплекте поставки: M5 × 6 мм)



## Как демонтировать устройство

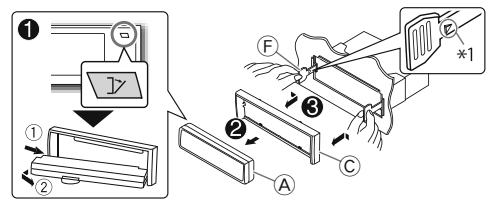

\*1 Вставляя демонтажные ключи, располагайте их стороной с выступом, обращенной внутрь.

\*2 Если отверстие в панели вашего автомобиля слишком маленькое для размещения устройства, обрежьте верхний и нижний края отверстия в панели от 0,5 мм до 3 мм.



## Проводные соединения

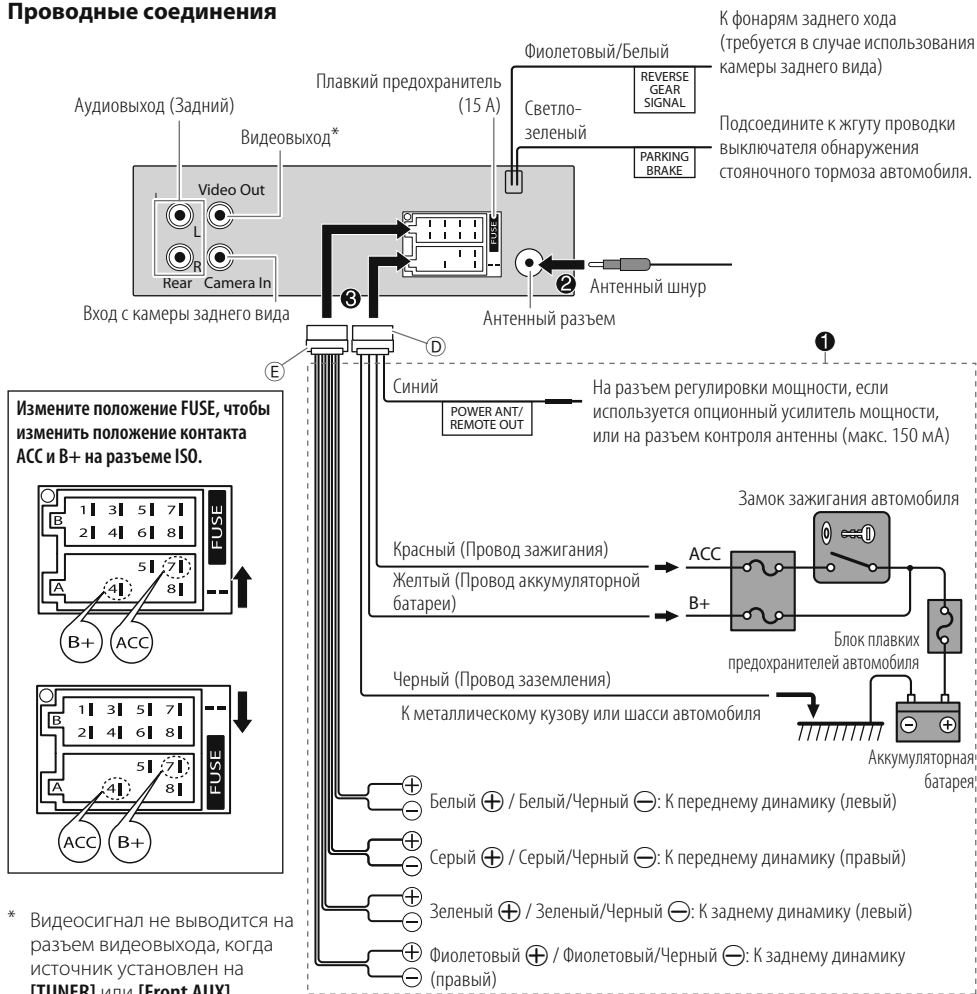

## Список деталей для установки

- А Передняя панель/Кожух      Е Акустический кабель  
 передер панели

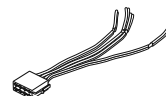
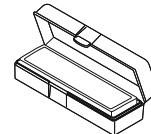

- В Монтажная муфта

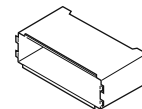

- Ф Демонтажные ключи



- С Декоративная панель

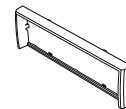

- Г Резиновая прокладка



- Д Шнур питания

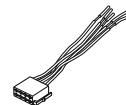

- Н Монтажный винт  
— M5 × 12 мм



- И Болты с плоской  
головкой — M5 × 8 мм







