

**РУКОВОДСТВО
ПО ЭКСПЛУАТАЦИИ**

STV-LC24T850WL

STV-LC28T850WL

STV-LC32T850WL

STV-LC40T850FL

SUPRA

Just SUPER!

ЦВЕТНОЙ ЖИДКОКРИСТАЛЛИЧЕСКИЙ ТЕЛЕВИЗОР



РУКОВОДСТВО ПО ЭКСПЛУАТАЦИИ

СОДЕРЖАНИЕ

Меры безопасности и меры предосторожности	3
Комплектация	6
Основные элементы управления телевизором и их назначение	7
Кнопки передней панели телевизора и их функции	7
Разъемы телевизора и их назначение	8
Подготовка телевизора к работе	10
Установка телевизора	10
Выполнение присоединений	11
Пульт дистанционного управления	14
Основные операции с телевизором	16
Настройка телевизора	17
Использование функции MHL	22
Воспроизведение с устройств USB	23
Поиск и устранение простых неисправностей	26
Чистка и уход	27
Безопасная утилизация	29
Технические характеристики	29

УВАЖАЕМЫЙ ПОКУПАТЕЛЬ!

*Благодарим Вас за приобретение жидкокристаллического телевизора. Это руководство поможет Вам освоить интересные и полезные функции, чтобы Вы могли наслаждаться высококачественным просмотром. Перед установкой и началом эксплуатации телевизора просим внимательно прочитать все руководство, особенно обращая внимание на раздел **МЕРЫ БЕЗОПАСНОСТИ И МЕРЫ ПРЕДОСТОРОЖНОСТИ**, а затем сохранить руководство для справки в дальнейшем.*

РУКОВОДСТВО ПО ЭКСПЛУАТАЦИИ

ПРЕДУПРЕЖДЕНИЕ!

Во избежание возникновения возгорания или поражения электрическим током не используйте телевизор под дождем и не подвергайте иному воздействию влаги. Исключайте попадание капель и брызг на телевизор, а также не устанавливайте сосуды с жидкостями, например вазы, на телевизор.

ПРЕДУПРЕЖДЕНИЕ!

Телевизор находится под высоким напряжением!

Во избежание поражения электрическим током не пытайтесь разобрать телевизор или устранить неисправность самостоятельно. Обращайтесь за помощью в сертифицированные специализированные сервисные центры.



Этот значок указывает на то, что телевизор находится под высоким напряжением и возможно поражение электрическим током.



Этот значок указывает на важные инструкции по использованию устройства, отраженные в руководстве по эксплуатации.

МЕРЫ БЕЗОПАСНОСТИ И МЕРЫ ПРЕДОСТОРОЖНОСТИ

Электричество может выполнять множество полезных функций, но оно также может причинять вред и повреждать имущество при неправильном использовании. При разработке и производстве данного телевизора безопасность эксплуатации была приоритетом, однако неправильная эксплуатация может привести к поражению электрическим током и возгоранию. Чтобы предотвратить возможную опасность, пожалуйста, используйте данное руководство при установке, эксплуатации и чистке телевизора. Для вашей безопасности и продления срока службы телевизора, пожалуйста, внимательно прочитайте данное руководство перед использованием телевизора.



Внимательно изучите данное руководство по эксплуатации. Перед началом эксплуатации телевизора все положения данного руководства должны быть прочитаны и поняты.

Данное руководство нужно сохранить, чтобы обращаться к нему в дальнейшем.

Обращайте особое внимание на предупреждения, размещенные на корпусе телевизора и в данном руководстве.

Следуйте всем указаниям, приведенным в данном руководстве.

Не используйте приспособления и аксессуары, не рекомендованные производителем. Использование несоответствующих приспособлений и аксессуаров может послужить причиной несчастного случая.

При подключении телевизора для соблюдения мер безопасности не используйте розетки устаревшего типа (без заземления). Подсоединение производится с использованием полярной вилки или вилки с заземляющими контактами к заземленным розеткам.

Телевизор должен быть подсоединен к источнику переменного тока 100-240 В, 50/60 Гц. Ни в коем случае не подсоединяйте телевизор к источнику постоянного тока или любому другому источнику питания, характеристики которого отличаются от указанных. Если вы не планируете использовать телевизор длительный период или если приближается гроза, то выньте кабель питания из розетки и отсоедините штекер антенны от телевизора.

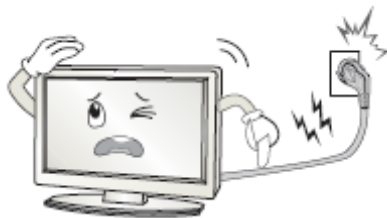

Не допускайте перегибание и зажим кабеля пита-

РУКОВОДСТВО ПО ЭКСПЛУАТАЦИИ

ния, особенно в местах выхода кабеля из телевизора и соединения кабеля с вилкой.

Вилка питания телевизора используется как замыкающее устройство, поэтому розетка, к которой подключен кабель питания, должна быть легкодоступна.

Избегайте превышения нагрузки на розетку электропитания и удлинители. Перегрузка может послужить причиной возгорания или поражения электрическим током.

Никогда не вставляйте посторонние предметы в вентиляционные отверстия и открытые части телевизора. При эксплуатации телевизора используется высокое напряжение. Попадание посторонних предметов внутрь телевизора может послужить причиной поражения электрическим током и привести к повреждению деталей телевизора. По той же причине избегайте попадания воды или другой жидкости на телевизор.

По вопросам технического обслуживания и ремонта обращайтесь только в сервисные центры. Обслуживание требуется тогда, когда телевизор поврежден каким-либо образом (поврежден кабель питания или вилка, на телевизор пролита жидкость или внутрь попал посторонний предмет), если телевизор попал под дождь или находился во влажных условиях, работает не так, как указано в данном руководстве, в его работе произошли существенные изменения, телевизор падал или имеются повреждения на его корпусе.

Никогда не трогайте элементы управления и настройки, которые не описаны в данном руководстве. Неправильное использование элементов управления, не описанных в данном руководстве, может привести к повреждению телевизора, для устранения которого потребуется обращение в сервисный центр.



Ремонт должен производиться только в сертифицированных специализированных сервисных центрах. Открытие задней крышки или попытки пользователя выполнить ремонт самостоятельно могут привести к серьезным травмам или даже вызвать

поражение электрическим током, а также могут послужить причиной возникновения пожара.



В том случае, когда телевизор нуждается в замене узлов или деталей, убедитесь в том, что будут использоваться запчасти, рекомендованные изготовителем, или такие запчасти, которые имеют аналогичные технические характеристики и рабочие условия, что и оригинальные узлы. Использование несоответствующих узлов и деталей может привести к возникновению пожара, поражению электрическим током или другим последствиям.

После завершения работ по обслуживанию или ремонту, потребуйте от персонала сервисного центра проверки работоспособности телевизора для того, чтобы убедиться в том, что телевизор работает правильно.

При монтаже телевизора на стене убедитесь в том, что строго соблюдаются инструкции изготовителя. Используйте только те крепежные приспособления, которые рекомендованы изготовителем.

Телевизор генерирует, использует и излучает энергию радиочастот. В случае взаимодействия с другим оборудованием могут возникать помехи. Источник возникновения помех можно определить, отключив то или иное оборудование от сети питания. Для устранения помех следует предпринять следующие меры:

- переместить антенну;
- увеличить расстояние между телевизором и другим оборудованием;
- подключить телевизор и другое оборудование к розеткам разных цепей питания;
- обратиться за помощью к квалифицированному техническому специалисту.

Не размещайте телевизор на неустойчивой тумбочке, подставке, треноге или на шатком столе. Размещение телевизора на неустойчивых подставках может привести к падению телевизора, что может вызвать травму или повреждение телевизора.

РУКОВОДСТВО ПО ЭКСПЛУАТАЦИИ



Используйте только тележку, подставку, треногу, кронштейн или стол, которые рекомендованы изготовителем или продаются вместе с телевизором. Когда используется тележка, будьте аккуратны при перемещении тележки совместно с телевизором, чтобы избежать травм вследствие его опрокидывания. Неожиданные остановки, чрезмерные усилия и неровности поверхности пола могут привести к падению телевизора с тележки.



Для дополнительной защиты данного телевизора при грозовой погоде или когда не планируется его использование в течение длительного времени, отключите телевизор от розетки питания и отсоедините антенный кабель. Это предотвратит повреждение телевизора от молнии или из-за перепадов напряжения.



Не используйте телевизор вблизи воды, например, рядом с раковиной, мойкой или стиральной машиной, во влажном подвале, вблизи бассейна и т. д. Не включайте телевизор сразу же после транспортировки в условиях низкой температуры, так как это приведет к образованию конденсата, что может вызвать пожар, поражение электрическим током или другие последствия.

Не размещайте на телевизоре тяжелые посторонние предметы и сосуды с жидкостями. Не устанавливайте на телевизор источники открытого огня, например, горящие свечи, так как это может привести к выходу телевизора из строя или к его возгоранию.



Перед очисткой телевизора выньте кабель питания из розетки. Нельзя чистить телевизор жидкими или аэрозольными чистящими средствами. Для очистки используйте чистую сухую ткань.



Не закрывайте вентиляционные отверстия. Устанавливайте телевизор в соответствии с инструкциями изготовителя. Вентиляционные и другие отверстия в корпусе предназначены для вентиляции. Не закрывайте вентиляционные и другие отверстия, так как недостаточная вентиляция может вызвать перегрев и сокращение срока службы телевизора. Для обеспечения достаточной вентиляции необходимо свободное пространство не менее 5 см от телевизора. Не размещайте телевизор на кровати, диване, ковре или другой аналогичной мягкой поверхности, так как при этом могут быть заблокированы вентиляционные отверстия. Данный телевизор не предусматривает установку внутри закрытого пространства, поэтому не размещайте телевизор в закрытом месте, таком, как шкаф для книг или стеллаж, если не обеспечена нормальная вентиляция. Выполняйте инструкции изготовителя, приведенные ниже.

РУКОВОДСТВО ПО ЭКСПЛУАТАЦИИ



Не устанавливайте телевизор вблизи источников тепла, таких как батареи центрального отопления, тепловые радиаторы, обогреватели, печи или другие устройства (включая усилители), генерирующие тепло.

Использование видео игр или других внешних источников сигнала, генерирующих неподвижное изображение в течение 10 минут и более, может оставить неустранимые последствия в виде следов этого изображения на экране телевизора. Аналогичные последствия могут вызвать логотипы сети/программ, номера телефонов. Повреждение экрана в результате продолжительного отображения неподвижного изображения не подлежит гарантийному обслуживанию.

Старайтесь не касаться пальцами экрана, не прижимайте пальцы к экрану на долгое время, т.к. это может привести к временным искажениям изображения.

Основа жидкокристаллической панели, используемой в телевизоре, сделана из стекла. Поэтому она может разбиться при падении телевизора или ударе его другим предметом. Будьте аккуратны, не пораньтесь осколками стекла, если ЖК-панель разбилась.

Жидкокристаллическая панель – это высокотехнологическое изделие, дающее изображение высокого качества. Иногда могут появиться несколько неактивных пикселей на экране телевизора в форме фиксированных точек синего, зеленого, красного или черного цвета. Имейте в виду, что это не оказывает влияния на работоспособность телевизора. Если телевизор холодный на ощупь, при включении экран может немного мерцать. Это не говорит о каких-либо неполадках.

Допустимая температура при эксплуатации телевизора: от 0° до 40°С.

Допустимая температура при транспортировке телевизора: от -20° до 50°С.

ПРИМЕЧАНИЕ:

Все рисунки в данном руководстве приведены в качестве примеров, реальное изделие может отличаться от изображения.

КОМПЛЕКТАЦИЯ

- Телевизор – 1
- Сетевой шнур питания – 1
- Пульт дистанционного управления – 1
- Руководство пользователя – 1
- Гарантийный талон – 1

ПРИМЕЧАНИЕ:

Для безопасной и удобной транспортировки телевизора сохраните оригинальную упаковку.

ОСНОВНЫЕ ЭЛЕМЕНТЫ УПРАВЛЕНИЯ ТЕЛЕВИЗОРОМ И ИХ НАЗНАЧЕНИЕ

КНОПКИ ПЕРЕДНЕЙ ПАНЕЛИ ТЕЛЕВИЗОРА И ИХ ФУНКЦИИ

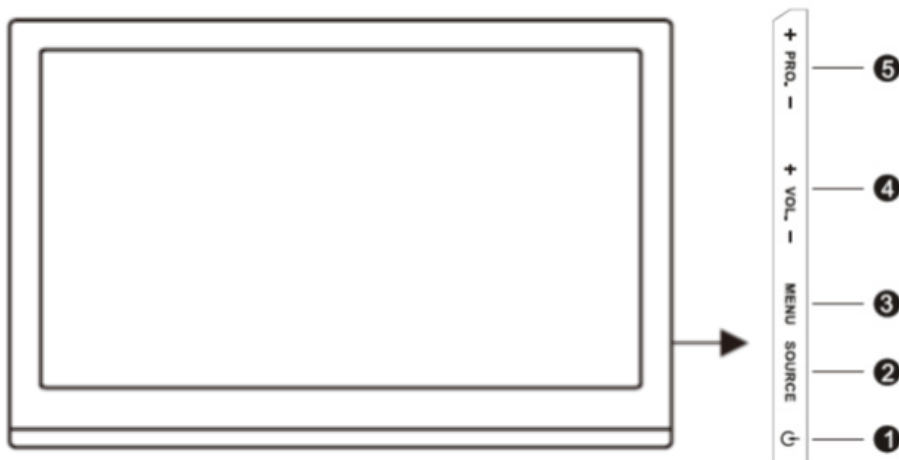

1. - Кнопка включения телевизора или перевода его в режим ожидания
2. **SOURCE** - Кнопка выбора источника воспроизведения в некоторых меню кнопка **SOURCE** служит также для подтверждения
3. **MENU** - Кнопка перехода в главное меню телевизора
4. **VOL+/-** - Кнопки регулировки уровня громкости / перехода вправо/влево при работе с различными меню
5. **PRO.+/-** - Кнопки переключения каналов / перехода вверх/вниз при работе с различными меню

РУКОВОДСТВО ПО ЭКСПЛУАТАЦИИ

РАЗЪЕМЫ ТЕЛЕВИЗОРА И ИХ НАЗНАЧЕНИЕ

В зависимости от модели телевизора на его корпусе могут присутствовать различные разъемы, предназначенные для расширения возможностей его применения при помощи присоединения к нему различных устройств. В некоторых режимах некоторые разъемы могут быть неактивными.



SPDIF – Цифровой аудиовыход для подключения цифрового усилителя



HDMI1 или HDMI2 (MHL) - Входной разъем интерфейса HDMI для подключения аудио/видеооборудования. Соединение HDMI обеспечивает нежатое цифровое соединение с передачей как видео-, так и аудиосигнала по одному кабелю

ПРИМЕЧАНИЕ:

Разъем HDMI поддерживает функцию MHL, только если он имеет обозначение MHL. Стандарт MHL используется для подключения мобильных устройств, например, (смартфонов, с поддержкой данной функции к телевизору и обеспечивает передачу видео высокого разрешения. Таким образом, при подключении смартфона к телевизору по стандарту MHL вы можете просматривать высококачественное видео со смартфона на экране телевизора.

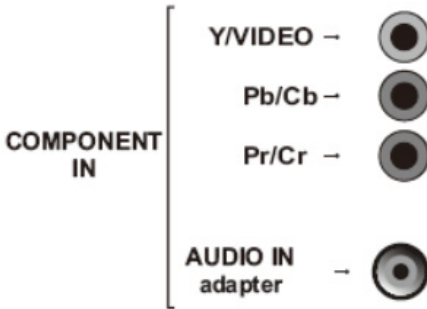

COMPONENT IN (Y/VIDEO-Pb(Cb)-Pr(Cr)) – Разъемы компонентного видеовхода для подключения DVD-проигрывателя или другого оборудования, компонентное соединение обеспечивает высокое качество изображения, т.к. видео сигнал разделяется на три отдельных части

VIDEO – Композитный видеовход

AUDIO IN – Совмещенный аудиовход, используется при подключении к телевизору ПК и видеоборудования, подключенного к компонентному или композитному видеовходу телевизора



VGA - Входной разъем VGA для подключения видеосигнала ПК (данный разъем может быть также обозначен PC)



ANTENNA IN - Гнездо для подключения антенны/телевизионного кабеля



USB – Разъем для подключения устройств USB

CI – Разъем для подключения карты доступа цифрового телевидения

РАЗЪЕМЫ ТЕЛЕВИЗОРА И ИХ НАЗНАЧЕНИЕ

ПРИМЕЧАНИЯ:

Размер входного разъема HDMI кабеля не должен превышать 10 мм (А) x 20 мм (В).

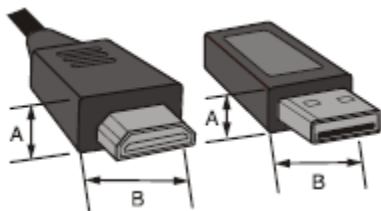

Размер входного разъема USB не должен превышать 7 мм (А) x 18 мм (В).

Если вы не можете подключить устройство USB напрямую к телевизору, используйте удлинительный кабель (в комплект поставки не входит).

При подключении накопительных устройств USB убедитесь, что их ток потребления не превышает 500 мА



РУКОВОДСТВО ПО ЭКСПЛУАТАЦИИ

ПОДГОТОВКА ТЕЛЕВИЗОРА К РАБОТЕ

Перед установкой, подключением и использованием телевизора тщательно изучите содержание раздела МЕРЫ БЕЗОПАСНОСТИ И ПРЕДОСТОРΟЖНОСТИ.

ПРИМЕЧАНИЕ:

Место для установки телевизора выберите таким образом, чтобы избежать попадания прямых солнечных лучей на экран, так как посторонний свет ухудшает восприятие изображения и вызывает необходимость установки большей контрастности и яркости свечения экрана.

УСТАНОВКА ТЕЛЕВИЗОРА

Достаньте телевизор из упаковочной коробки и поставьте его на надежную плоскую поверхность.

Вам потребуется закрепить основание телевизора (если оно не закреплено), если вы хотите поставить его, или снять основание и закрепить телевизор на стену.

Возможно настенное крепление телевизора при помощи кронштейнов изготовленных по стандарту VESA.

Убедитесь, что вокруг телевизора имеется достаточное пространство для вентиляции (не менее 10 см с каждой стороны).

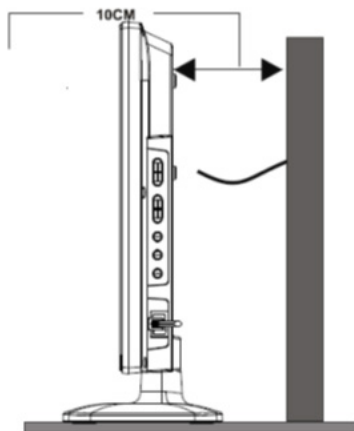

МОНТАЖ ПОДСТАВКИ ТЕЛЕВИЗОРА

Положите телевизор экраном вниз на стол, предварительно накрытый одеялом, чтобы его не поцарапать.

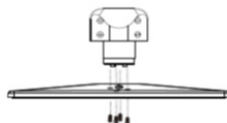

Приложите основание к ножке, затем приложите к основанию металлическую пластину и зафиксируйте их с помощью винтов.

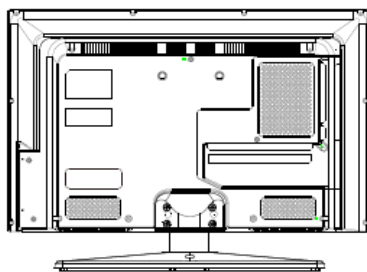

Приложите собранное основание с ножкой к телевизору и закрепите его с помощью винтов.

ДОПОЛНИТЕЛЬНОЕ КРЕПЛЕНИЕ ТЕЛЕВИЗОРА

Следите, чтобы дети не расшатывали, не наклоняли, не толкали телевизор и не забирались на него. В результате таких действий телевизор может упасть, что может привести к серьезным травмам.

Вы можете усилить устойчивость телевизора, закрепив его дополнительно.

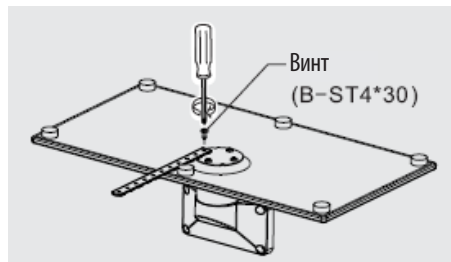

Выкрутите винты с обратной стороны основания подставки, наденьте на винты скобы, затем снова прикрутите винты.

Прикрепите собранную подставку к телевизору и поставьте телевизор на стол.

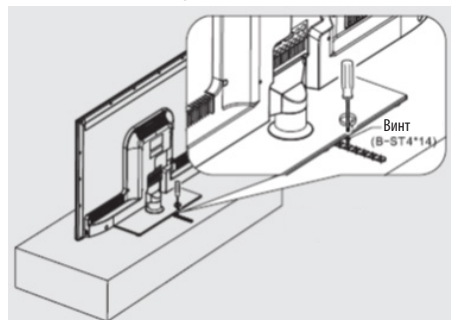

Вставьте винты в скобы и надежно прикрепите скобы к столу, закрутив винты.

ПРИМЕЧАНИЕ:

Детали для дополнительного крепления телевизора в комплекте не поставляются. Предложенный вариант крепления приведён для примера.

ВЫПОЛНЕНИЕ ПРИСОЕДИНЕНИЙ

ПРИМЕЧАНИЕ:

Перед тем, как подключить к телевизору какое-либо устройство, либо отключить устройство от телевизора, отключите питание телевизора и устройства, выполните необходимые соединения, затем включите питание телевизора и подключенного устройства. Когда вы отключаете или подключаете кабель питания или сигнальный кабель, то держите его за вилку (изолированную часть) и не тяните за кабель.

Данная модель телевизора обладает широкими коммутационными возможностями. Вы можете подключить различное аудио/видео оборудование к аудио/видео входам телевизора, расположенным на задней стенке.

Для подключения одного вида оборудования, например DVD плеера или видеокамеры можно использовать несколько способов. При выборе подходящего способа подключения следует ориентироваться на возможности подключаемого оборудования.

Следует отметить, что в настоящее время самым современным и удобным способом подключения, обеспечивающим максимальное качество изображения, является присоединение через HDMI входы, позволяющие просматривать изображение с высоким разрешением (HD), что позволяет, при наличии источника соответствующего качества, полностью реализовать высокий потенциал ЖК экрана. Следует иметь в виду, что через разъём HDMI передается как звук, так и изображение.

Для данной модели телевизора предусмотрены следующие подключения:

- Разъём антенного кабеля соединяется с антенным гнездом телевизора.
- Аудио/видео вход AV IN соединяется с выходом AV OUT DVD-плеера или другого аудио/видео оборудования.
- Компонентный видео выход (YPbPr) DVD-проигрывателя или другого устройства соединяется с компонентным входом (Pr-Pb-Y) телевизора с помощью компонентного кабеля.
- Для подключения ПК подсоедините один конец

РУКОВОДСТВО ПО ЭКСПЛУАТАЦИИ

VGA-кабеля к VGA-разъему на компьютере, а другой конец VGA-кабеля подсоедините к VGA-разъему на телевизоре. Тщательно, но с разумным усилием, затяните все винты крепления разъемов по часовой стрелке на каждом из концов VGA-кабеля.

ПРИМЕЧАНИЕ:

При подключении 15-контактного VGA-кабеля штыревой разъем вставляйте без усилий, чтобы предотвратить повреждение контактов.

- Для подсоединения устройств по интерфейсу HDMI подключите один конец HDMI кабеля к разъему HDMI DVD-плеера или другого аудио/видео устройства к разъему HDMI телевизора.

ПРИМЕЧАНИЕ:

При подключении кабеля к HDMI разъему не прикладывайте больших усилий, чтобы предотвратить повреждение контакта.

- Аудио вход AUDIO соедините с аудио выходом аудио/видео оборудования.

После выполнения подключений проверьте все соединения и убедитесь в надежности контакта, а также в том, что все кабели правильно подключены к соответствующим разъемам.

1. ПОДКЛЮЧЕНИЕ АНТЕННЫ И ПИТАНИЯ

1. Штекер антенного кабеля соединяется антенным гнездом телевизора.



В случае применения комнатной или индивидуальной наружной антенны следуйте следующим рекомендациям:

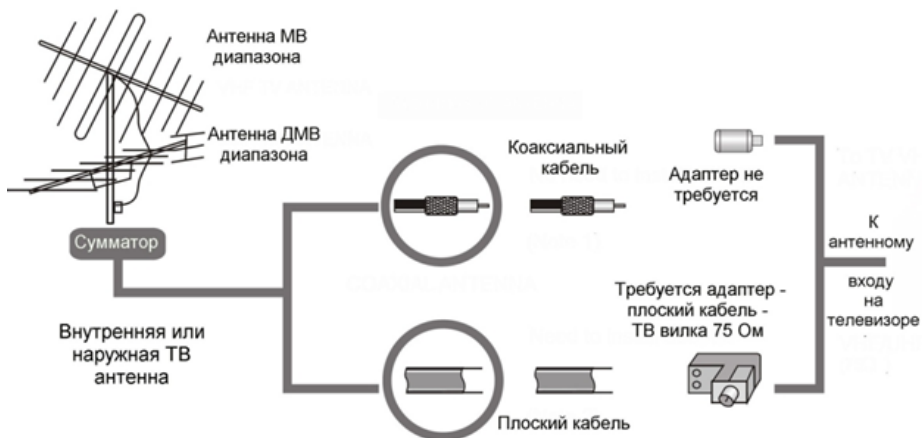

2. Подключите сетевую вилку кабеля питания к сетевой розетке 220-240В переменного напряжения 50/60 Гц.

ПРИМЕЧАНИЯ:

1. Телевизор должен быть подключен к сети переменного тока с напряжением 220-240В и частотой 50/60 Гц. Ни в коем случае не подсоединяйте телевизор к источнику питания с другими характеристиками.
2. При подключении питания удерживайте кабель за изолированную часть, не касайтесь металлических частей кабеля.

2. ПОДКЛЮЧЕНИЕ АУДИО/ВИДЕО ОБОРУДОВАНИЯ

Вы можете подключить различное аудио/видео оборудование к аудио/видео входам телевизора, расположенным на задней стенке. Данная модель телевизора обладает широкими коммутационными возможностями, т.е. возможно присоединение большого числа различных устройств для совместной работы.

После подключения оборудования к какому-либо из входов телевизор будет воспроизводить программу, поступающую с этого оборудования, только после выбора соответствующего пункта в меню Выбор источника (см. ниже).

Следует учесть, что для подключения одного вида оборудования, например DVD плеера или видеокамеры можно использовать несколько способов. При выборе подходящего способа подключения следует ориентироваться на возможности подключаемого оборудования.

Например, если подключаемый DVD плеер имеет **ВЫХОДЫ:**

1. Audio/Video, 2. Компонентный (YPbPr), 3. HDMI, то присоединить его к телевизору можно тремя способами, т.е., к одному из трёх входов: 1. Audio/Video входу VIDEO-R in-L in, 2. Компонентному входу Y Pb Pr, 3. Входу HDMI – смотри изображение задней панели телевизора.

Выбор наиболее подходящего способа присоединения зависит от списка присоединяемого оборудования, его возможностей и требований к качеству получаемого в итоге изображения.

Следует отметить, что в настоящее время самым современным и удобным способом подключения, обеспечивающим максимальное качество изображения, является присоединение через HDMI входы, позволяющие получать изображение с высоким разрешением (HD). Именно поэтому данная модель телевизора оборудована двумя HDMI входами, подключение через которые позволяет, при наличии источника соответствующего качества, полностью реализовать высокий потенциал ЖК экрана. Следует иметь в виду, что через разъём HDMI подаётся как звук, так и изображение.

ПРИМЕЧАНИЯ:

- При подключении кабеля к HDMI разъему не прикладывайте больших усилий, чтобы предотвратить повреждение контакта.

Проверьте все соединения и убедитесь в том, что все аудио/видеокабели правильно подключены к соответствующим разъемам

! При возникновении сложностей при подключении и настройке телевизора – обратитесь за консультацией к специалисту, в сервисный центр или службу поддержки SUPRA.

Подключение накопителей USB



Подсоединяйте и отсоединяйте устройство USB, убедившись, что телевизор выключен.

РУКОВОДСТВО ПО ЭКСПЛУАТАЦИИ

ПУЛЬТ ДИСТАНЦИОННОГО УПРАВЛЕНИЯ

ПРАВИЛА ПОЛЬЗОВАНИЯ ПУЛЬТОМ ДИСТАНЦИОННОГО УПРАВЛЕНИЯ

Используя пульт дистанционного управления (ПДУ), направляйте его на окошко ИК приемника, расположенное на корпусе телевизора.

Предметы, находящиеся между пультом дистанционного управления и окошком приемника, могут мешать правильной работе.

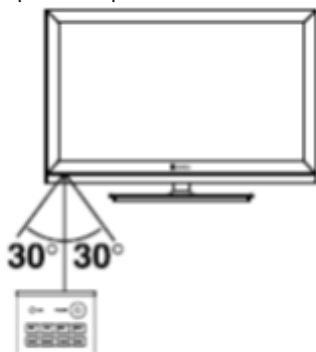

Когда вы нажимаете кнопки на ПДУ, соблюдайте интервал между нажатиями как минимум в одну секунду. Будьте осторожны при использовании ПДУ, не подвергайте его ударам, не опускайте в жидкости и не оставляйте в местах с высокой влажностью.

Не оставляйте ПДУ под прямыми солнечными лучами, так как чрезмерный нагрев может деформировать корпус.

Пульт ДУ может работать некорректно, если на окошко ИК приемника на корпусе телевизора попадают солнечные лучи или яркий свет от другого источника. В этом случае либо переориентируйте источник освещения или положение телевизора, либо приблизьте Пульт ДУ к окошку ИК приемника.

ЭЛЕМЕНТЫ ПИТАНИЯ ПУЛЬТА ДИСТАНЦИОННОГО УПРАВЛЕНИЯ

Перед началом работы, а также если ПДУ не работает, то установите в него новые элементы питания.

1. Откройте крышку отсека для элементов питания.
2. Установите два новых элемента питания типа AAA 1,5 В. При установке соблюдайте полярность (+) и (-).
3. Установите крышку на место до щелчка.

МЕРЫ БЕЗОПАСНОСТИ ПРИ ИСПОЛЬЗОВАНИИ ЭЛЕМЕНТОВ ПИТАНИЯ

Неправильное использование элементов питания может привести к утечке химикатов и/или взрыву. Выполняйте нижеследующие инструкции.

Устанавливайте элементы питания в строгом соответствии с полярностью (+) и (-).

Различные типы элементов питания имеют различные характеристики. Не используйте вместе элементы питания разных типов.

Не используйте вместе старые и новые элементы питания. Одновременное использование старых и новых элементов питания снижает срок службы нового элемента питания или ведет к утечкам химикатов из старого элемента питания.

Выньте элементы питания сразу же, как только они разрядились. Химикаты, вытекшие из элементов питания, вызывают коррозию. Если обнаружены следы утечки химикатов, удалите их тканью.

Элементы питания, которые поставляются с телевизором, могут иметь более короткий срок службы из-за условий хранения.

Выньте элементы питания из ПДУ, если он не используется в течение длительного времени.

РУКОВОДСТВО ПО ЭКСПЛУАТАЦИИ

КНОПКИ ПУЛЬТА ДИСТАНЦИОННОГО УПРАВЛЕНИЯ

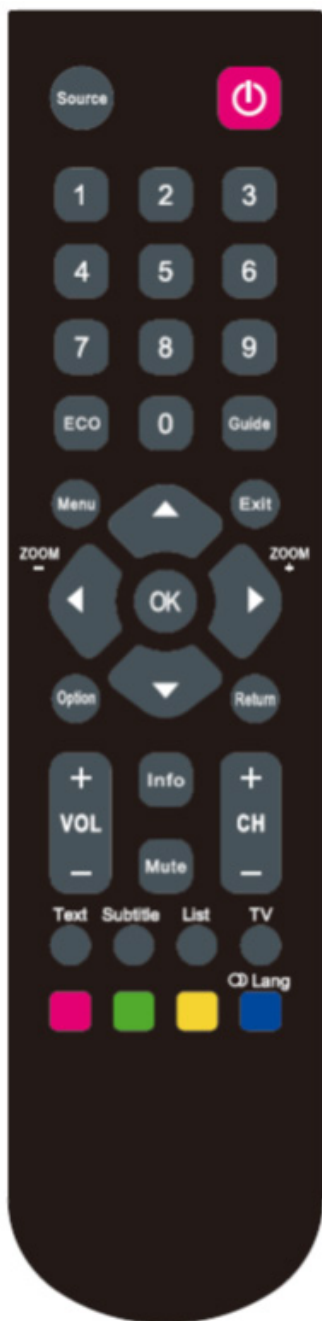

Mute Кнопка блокировки звука / отключения блокировки звука.

Power Кнопка включения телевизора / перевода его в режим ожидания.

0-9 Цифровые кнопки для ввода номеров каналов.

Info Кнопка вызова на экран текущей информации.

Return Кнопка переключения между текущим просматриваемым каналом и предыдущим.

Source Кнопка выбора источника сигнала.

Menu Кнопка перехода главное в меню телевизора / возврата на предыдущую страницу при работе с меню.

Navigation Кнопки навигации для работы с различными меню.

OK Кнопка подтверждения при работе с различными меню.

Option Кнопка перехода к меню управления дополнительными функциями (зависит от комплектации конкретной модели)

Exit Кнопка выхода из текущего меню.

VOL+/VOL- Кнопки регулировки уровня громкости.

CH+/CH- Кнопки переключения телеканалов.

ZOOM+/ZOOM- Кнопки выбора формата экрана.

ECO Кнопка перехода в энергосберегающий режим.

Guide Кнопка перехода в электронное расписание программ в режиме цифрового телевидения.

Text Кнопка перехода в режим телетекста (если телевизор не поддерживает функцию телетекста, то данная кнопка неактивна).

Subtitle Кнопка выбора языка субтитров / перехода к подстраницам телетекста.

List Кнопка вызова списка телеканалов.

TV Кнопка перехода в режим TV из других режимов.

Цветные кнопки быстрого перехода по соответствующим окрашенным ссылкам телетекста / активации различных функций при работе с меню.

ОСНОВНЫЕ ОПЕРАЦИИ С ТЕЛЕВИЗОРОМ

ВКЛЮЧЕНИЕ ТЕЛЕВИЗОРА

1. Подсоедините кабель питания к розетке и включите телевизор переключателем питания на корпусе. Тогда телевизор перейдет в режим ожидания.
2. Нажмите кнопку  на телевизоре или на пульте ДУ, чтобы включить телевизор.

ВЫКЛЮЧЕНИЕ ТЕЛЕВИЗОРА

3. Нажмите кнопку  на телевизоре или на пульте ДУ, чтобы перевести телевизор в режим ожидания.
4. Если необходимо отключить телевизор полностью, то выключите телевизор переключателем питания на корпусе, а затем отсоедините кабель питания от электросети.

ПРИМЕЧАНИЯ:

Не рекомендуется надолго оставлять телевизор в режиме ожидания. Если вы не планируете пользоваться им в ближайшее время, лучше отключите его от электросети.

Если произошло аварийное отключение электропитания, то после его включения телевизор автоматически будет находиться в режиме ожидания. Для обеспечения нормальной работы телевизора запрещено слишком часто включать и выключать телевизор. При нестабильной работе электросети и перебомах рекомендуется отсоединить кабель питания от розетки.

ВКЛЮЧЕНИЕ ТЕЛЕВИЗОРА

При первом включении телевизора на экране появляется приветствие.

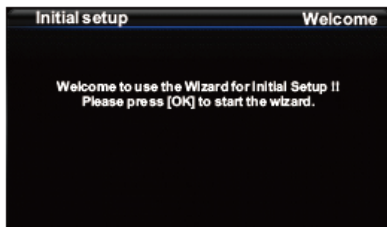

Нажмите кнопку **OK**, чтобы перейти в меню первичной настройки.

Кнопками **▲▼** выберите строку **Scan** (Поиск) и нажмите кнопку **OK** или кнопку **▶**, чтобы начать автоматический поиск и сохранение телеканалов. Операция займет несколько минут, во время поиска на экране телевизора будет отображаться статус поиска, а также количество найденных телеканалов. Дождитесь, пока на экране появится сообщение о том, что поиск завершен. Если требуется остановить поиск, нажмите кнопку **Exit**.

Если вы не хотите проводить поиск телеканалов сразу после первого включения телевизора, кнопками **▲▼** выберите строку **Skip Scan** (Пропустить поиск) и нажмите кнопку **OK**. Тогда при последующих включениях телевизора на экране телевизора появится напоминание о том, что нужно провести поиск телеканалов.

Во время работы с меню следуйте подсказкам в нижней части экрана.

Когда поиск телеканалов будет завершен, вы перейдете к следующему шагу настройки.

Кнопками **▲▼** выберите режим работы телевизора: **Shop** (Магазин) или **Home** (Дом). Для домашнего использования следует выбирать режим **Home** (Дом). Затем нажмите кнопку **OK** для подтверждения и перехода к завершающему шагу настройки.

Теперь вы можете завершить первичную настройку. Для этого нажмите кнопку **OK**.

ВЫБОР ТЕЛЕВИЗИОННОГО КАНАЛА

1. Используйте кнопки **PRO.+ / PRO.-** на телевизоре или кнопки **CH+ / CH-** на пульте ДУ. Нажмите кнопку **PRO.+ / CH+**, чтобы перейти к следующему каналу. Нажмите кнопку **PRO.- / CH-**, чтобы перейти к предыдущему каналу.
2. Используйте цифровые кнопки (0-9) пульта ДУ для ввода номеров телеканалов.

НАСТРОЙКА УРОВНЯ ГРОМКОСТИ

1. Используйте кнопки **VOL+ / VOL-** на телевизоре или на пульте дистанционного управления, чтобы увеличить или уменьшить уровень громкости.
2. Если вам нужно отключить звук, нажмите кнопку **Mute** на пульте ДУ.
3. Вы можете вернуться к предыдущему уровню звучания, нажав кнопку **Mute** еще раз.

НАСТРОЙКА ТЕЛЕВИЗОРА

ПЕРЕХОД В МЕНЮ НАСТРОЕК

Нажмите кнопку **Menu** на панели управления или на пульте ДУ, чтобы перейти в главное меню телевизора.



Кнопками навигации выберите нужную страницу меню и нажмите кнопку **OK**, чтобы на нее перейти. На выбранной странице кнопками **▲▼** выберите нужный параметр настройки. Затем выполните его настройку кнопками **◀▶** и нажмите кнопку **OK** для подтверждения, либо нажмите кнопку **OK** или кнопку **▶**, чтобы перейти в дополнительное меню.

Чтобы вернуться в предыдущее меню, нажмите кнопку **Menu**. Чтобы полностью выйти из меню настроек телевизора, нажмите кнопку **Exit**.

ПРИМЕЧАНИЯ:

*Если пульт ДУ не работает, для выполнения настройки используйте кнопки **VOL+ /VOL-**, **PROG.+ /PROG.-** и **SOURCE** на телевизоре.*

Во время работы с меню пользуйтесь подсказками в левой части экрана.

МЕНЮ НАСТРОЕК ТЕЛЕКАНАЛОВ (CHANNEL INSTALL)



Automatic search – Автоматический поиск телеканалов. Выделите данный параметр и нажмите

кнопку **OK**, чтобы перейти в дополнительное меню. В дополнительном меню выберите тип поиска: поиск каналов цифрового телевидения, поиск каналов аналогового телевидения или поиск цифрового и аналогового телевидения. Затем нажмите кнопку **OK**, чтобы начать автоматический поиск. Поиск займет несколько минут, а все ранее сохраненные телеканалы будут удалены. Если вам понадобится прервать поиск, нажмите кнопку **Menu** или **Exit**. Все найденные телеканалы сохраняются в том порядке, в котором они были найдены.

Если вам нужно как-либо отредактировать найденные телеканалы, например, установить пропуск на некоторые из них, выберите пункт **Setup** (Настройка) и нажмите кнопку **OK**, в открывшемся меню выберите **Organiser** (Организер), а затем выполните нужные операции, как описано ниже.

ПРОПУСК ТЕЛЕКАНАЛА

Если в результате автоматического поиска один и тот же телеканал сохранился дважды или был сохранен телеканал, который плохо принимается, вы можете установить на телеканал пропуск. Тогда при переключении телеканалов кнопками **CH+ /CH-** данный телеканал будет пропущен. В меню организера выделите строку **Channel Skip** (Пропуск телеканала) и нажмите кнопку **OK**, чтобы перейти в дополнительное меню. Кнопками **▲▼** выделите нужный телеканал и нажмите кнопку **OK**, тогда рядом с выделенным телеканалом появится галочка и на него будет установлен пропуск.

ПЕРЕМЕЩЕНИЕ ТЕЛЕКАНАЛА

В меню организера выделите строку **Channel Sort** (Перемещение телеканала) и нажмите кнопку **OK**, чтобы перейти в дополнительное меню. Кнопками **▲▼** выделите телеканал, который вы хотите переместить и нажмите кнопку **OK**. Затем кнопками **▲▼** выделите телеканал, на место которого вы хотите переместить первый телеканал, и нажмите кнопку **OK**. Тогда эти два телеканала поменяются местами.

РЕДАКТИРОВАНИЕ ТЕЛЕКАНАЛА

В меню организера выделите строку **Channel Edit** (Редактирование телеканала) и нажмите кнопку **OK**, чтобы перейти в дополнительное меню. Кнопками **▲▼** выделите телеканал, который вы хотите отредактировать и нажмите кнопку **OK**. Кнопками **▲▼** выделите параметр для редактирования:

РУКОВОДСТВО ПО ЭКСПЛУАТАЦИИ

номер или наименование телеканала. С помощью цифровых кнопок выполните редактирование, затем нажмите кнопку **OK** для подтверждения.

Automatic update – Автоматическое обновление. Выделите данный параметр и нажмите кнопку **OK**, чтобы начать автоматический поиск, при котором все ранее сохраненные телеканалы удалены не будут. Новые телеканалы будут сохранены в списке после сохраненных ранее. Если вам понадобится прервать поиск, нажмите кнопку **Menu**, тогда поиск будет завершен, а найденные телеканалы сохранятся в памяти телевизора.

Analogue Manual scan – Поиск аналоговых телеканалов вручную. (Наличие данного пункта меню зависит от конкретной комплектации модели). Выделите данный параметр и нажмите кнопку **OK**, чтобы перейти в дополнительное меню. Используя кнопки навигации и цифровые кнопки, либо кнопки **OK** выполните поиск, точную настройку и сохранение телеканала.

Antenna manual installation – Поиск телеканалов вручную. Выделите данный параметр и нажмите кнопку **OK**, чтобы перейти в дополнительное меню. Затем нажмите кнопку **OK**, чтобы начать поиск от текущей частоты, либо введите нужную частоту цифровыми кнопками и нажмите кнопку **OK**, чтобы начать поиск с этой частоты.

Clean channel list – Очистка списка телеканалов. Выделите данный параметр и нажмите кнопку **OK**, чтобы перейти в дополнительное меню. Кнопками **▶◀** выберите значение **OK** и нажмите кнопку **OK**, чтобы очистить список телеканалов.

МЕНЮ НАСТРОЕК ИЗОБРАЖЕНИЯ (PICTURE)

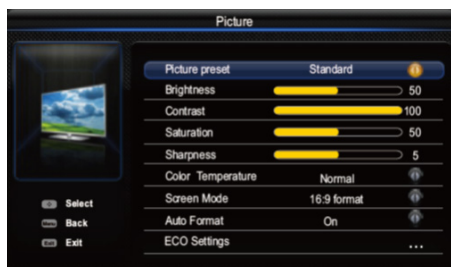

Используйте меню настроек изображения, чтобы получить оптимальное качество изображения в зависимости от своих предпочтений, свойств

выбранного источника и условий освещения.

Для некоторых источников сигнала некоторые параметры могут быть недоступны для настройки.

Picture preset – Режим изображения. Кнопками **▶◀** установите подходящий режим: Standard (Стандартный), Dynamic (Динамичный), Studio (Студия), Movie (Фильмы) или Personal (Пользовательский). При выборе одного из режимов изображения, за исключением пользовательского, яркость подсветки регулируется автоматически.

Brightness – Яркость. Кнопками **▶◀** отрегулируйте яркость изображения.

Contrast – Контрастность. Регулировка контрастности позволяет настроить разницу между светлыми и темными областями изображения.

Saturation – Насыщенность. Кнопками **▶◀** отрегулируйте насыщенность изображения.

Sharpness – Резкость. При увеличении резкости контуры изображения станут более отчетливыми. Данная настройка недоступна в режиме ПК (VGA).

Color temperature – Цветовая температура. Кнопками **▶◀** установите подходящий режим: Cool (Холодный – с преобладанием синих оттенков), Normal (Обычный), Warm (Теплый – с преобладанием красных оттенков) или Customer (Пользовательский).

Screen mode – Формат экрана. Кнопками **▶◀** установите подходящий формат экрана. Рекомендуется использовать широкоформатный режим 16:9. Не следует надолго устанавливать формат 4:3, т.к. при таком формате на экране появляются черные полосы, которые при длительном отображении могут привести к появлению остаточного изображения на экране, такой дефект не подлежит устранению.

Auto format – Автоформат. Вы можете включить (On) или отключить (Off) данную функцию. Если функция активирована, то изображение будет отображаться в том формате, который соответствует формату передаваемого сигнала HD. Данная настройка доступна только для режимов TV и AV.

Eco Settings – Настройки энергосбережения. Выделите данный параметр и нажмите кнопку **OK**, чтобы перейти в дополнительное меню. Используя кнопки **▶◀**, выберите подходящий режим энергосбережения, при этом будет автоматически установлен пользовательский режим изображения.

Advanced Settings – Дополнительные настройки. Выделите данный параметр и нажмите кнопку **OK**, чтобы перейти в дополнительное меню.

Noise Reduction – Уменьшение шума. Используйте функцию уменьшения шума, чтобы улучшить качество изображения в случае слабого сигнала. Вы можете выбрать один из режимов уменьшения шума: Auto (Авто), Low (Низкое), Middle (Среднее) или High (Высокое), - либо отключить функцию (Off).

MPEG NR (Noise Reduction) – Уменьшение шума для MPEG. Используйте данную функцию, чтобы уменьшить шумы, вызванные сжатием MPEG.

Dynamic Contrast – Динамическая контрастность. Вы можете включить (On) или отключить (Off) данную функцию. Если функция активирована, то контраст будет регулироваться автоматически.

Film Mode – Режим просмотра фильмов. Вы можете включить (On) или отключить (Off) здесь функцию оптимизации показа фильмов.

White Balance – Баланс белого. Здесь вы вручную можете отрегулировать цветовую температуру, если для параметра цветовой температуры выбран пользовательский режим.

Overscan – Переполнение экрана (неполная визуализация изображения на экране). Вы можете включить (On) или отключить (Off) данную функцию.

Gamma – Гамма. Кнопками **▶◀** выполните настройку гаммы.

Reset – Восстановление заводских настроек. Данная функция позволяет восстановить все параметры изображения по умолчанию.

МЕНЮ НАСТРОЕК ЗВУКА (SOUND)



Sound preset - Режим звука. Выделите данный параметр и нажмите кнопку **OK**, чтобы перейти в дополнительное меню.

Sound preset - Режим звука. Кнопками **▶◀** установите подходящий режим звука: Off (Стандартный), Rock (Рок), Pop (Поп), Live (Живой звук), Dance (Танцевальный), Techno (Техно), Classic (Классика), Soft (Мягкий) или Personal (Пользовательский).

Frequency range – Частотный диапазон. Кнопками **▲▼** выделите нужный диапазон (100 Гц, 300 Гц, 1 кГц, 3 кГц, 10 кГц) и выполните его регулировку кнопками **DE**.

Balance – Баланс между правым и левым динамиком. Кнопками **▶◀** отрегулируйте баланс.

Audio Description – Телеслужба для слепых. Выделите данный параметр и нажмите кнопку **OK**, чтобы перейти в дополнительное меню.

Audio Description – Телеслужба для слепых. Вы можете включить (On) или отключить (Off) данную функцию.

Volume – Громкость. Кнопками **▶◀** отрегулируйте громкость звуковых сообщений для слепых.

Wide stereo – Расширенный стерео звук. Вы можете включить (On) или отключить (Off) данную функцию.

Sound type – Тип звука. Кнопками **▶◀** выберите подходящий тип звука.

Auto volume control – Автоматическая регулировка громкости. Вы можете включить (On) или отключить (Off) данную функцию. Если функция активирована, то громкость звука будет регулироваться автоматически, чтобы уменьшить раздражающее воздействие громких рекламных пауз, а также смягчить звук во время телепередач, таким образом, необходимость постоянно регулировать громкость сократится.

МЕНЮ ИСТОЧНИКОВ СИГНАЛА (SOURCE)

В меню источников сигнала кнопками **▲▼** выберите нужный источник сигнала (режим телевизора) и нажмите кнопку **OK** для подтверждения.

ПРИМЕЧАНИЕ:

*Вы также можете перейти в меню источников сигнала с помощью, нажав кнопку **Source**.*

РУКОВОДСТВО ПО ЭКСПЛУАТАЦИИ

МЕНЮ БЛОКИРОВКИ (LOCK)

Чтобы перейти на страницу меню блокировки, требуется ввести пароль. Пароль по умолчанию 1234. Если вы измените пароль, а потом забудет его, то используйте супер пароль 0423.

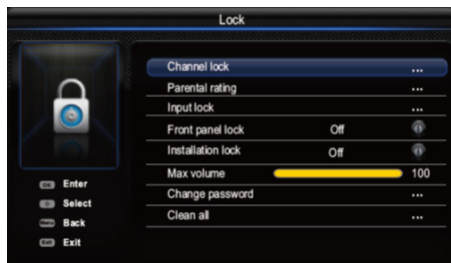

Channel Lock – Блокировка телеканалов. Выделите данный параметр и нажмите кнопку **OK**, чтобы перейти в дополнительное меню. Кнопками **▲▼** выберите телеканал, который хотите заблокировать, и нажмите кнопку **OK**. Чтобы снять блокировку с телеканала, выполните аналогичную операцию.

Parental Rating – Родительский контроль. Выделите данный параметр и нажмите кнопку **OK**, чтобы перейти в дополнительное меню. Кнопками навигации выполните необходимые настройки.

Input Lock – Блокировка внешних источников. Выделите данный параметр и нажмите кнопку **OK**, чтобы перейти в дополнительное меню. Кнопками **▲▼** выберите внешний источник сигнала, который хотите заблокировать, и нажмите кнопку **OK**. Чтобы снять блокировку с внешнего источника, выполните аналогичную операцию.

Front Panel Lock – Блокировка кнопок телевизора. Кнопками **▶◀** включите (On) или отключите (Off) блокировку кнопок телевизора.

Installation Lock – Блокировка настройки телеканалов. Кнопками **▶◀** включите (On) или отключите (Off) блокировку настройки и изменения телеканалов.

Max Volume – Максимальная громкость. Кнопками **▶◀** установите ограничение громкости.

Change Password – Изменение пароля. Выделите данный параметр и нажмите кнопку **OK**, чтобы перейти в дополнительное меню, где два раза введите новый пароль цифровыми кнопками.

Clean All – Очистить все. Выделите данный параметр и нажмите кнопку **OK**, чтобы перейти в дополнительное меню. Кнопками **▶◀** выберите **OK** и нажмите кнопку **OK**, чтобы очистить все настройки блокировки.

МЕНЮ БЛОКИРОВКИ (LOCK)



Time Zone – Часовой пояс. Кнопками **▶◀** установите свой часовой пояс.

Clock – Настройки времени. Выделите данный параметр и нажмите кнопку **OK**, чтобы перейти в дополнительное меню.

Auto synchronization – Автосинхронизация. Вы можете включить (On) или отключить (Off) данную функцию. Если функция активирована, то текущее время будет устанавливать автоматически в соответствии с сигналом цифрового телевидения, при этом вы не сможете самостоятельно настраивать время. Если функция отключена, то дату и время вам нужно будет устанавливать вручную. В этом случае выделите параметр Date/Time (Дата/Время), затем с помощью кнопок навигации и цифровых кнопок установите текущую дату/текущее время.

ПРИМЕЧАНИЕ:

Если автосинхронизация отключена, то время, установленное для параметра Время, не будет сохранено в памяти телевизора и при следующем подключении питания телевизора будет установлено время по умолчанию.

Power on timer – Таймер включения. Установите регулярность автоматического включения телевизора в установленное время: Once (Один раз), Daily (Ежедневно) или Off (Выкл). Если вы выбрали Once (Один раз) или Daily (Ежедневно), то в строке ниже Timer (Таймер) с помощью кнопок навигации и цифровых кнопок установите время включения телевизора.

Power on channel – Телеканал при включении. Выделите данный параметр и нажмите кнопку **OK**, чтобы перейти в дополнительное меню. В открывшемся меню выделите строку **Select mode** (Выбрать режим), а затем кнопками **▶◀** выберите **Last status** (Последний). Тогда телевизор будет включаться на том телеканале, на котором он был выключен последний раз. Вы также можете выбрать **User select** (По выбору), а затем кнопками **▲▼** установить номер того телеканала, на котором будет включаться телевизор. Нажмите кнопку **OK** для подтверждения.

Power off timer – Таймер выключения. Установите регулярность автоматического выключения телевизора в установленное время: Once (Один раз), Daily (Ежедневно) или Off (Выкл). Если вы выбрали Once (Один раз) или Daily (Ежедневно), то в строке ниже Timer (Таймер) с помощью кнопок навигации и цифровых кнопок установите время выключения телевизора.

Sleep timer - Таймер ночного режима. Кнопками **▶◀** установите период времени, через которое телевизор должен выключиться автоматически. Максимально можно установить 120 минут. Если вы хотите отключить данную функцию, установите значение Off (Выкл).

Auto standby – Автоматическое выключение при простое. Кнопками **▶◀** установите время простоя, через которое телевизор должен выключаться автоматически.

МЕНЮ ДОПОЛНИТЕЛЬНЫХ НАСТРОЕК (OPTIONS)



Subtitle – Субтитры. Выделите данный параметр и нажмите кнопку **OK**, чтобы перейти в дополнительное меню.

Subtitle – Субтитры. Кнопками **▶◀** включите (On) или отключите (Off) показ субтитров в режиме цифрового телевидения.

Subtitle type – Тип субтитров. Кнопками **▶◀** выберите нужный тип субтитров. Здесь вы также можете выбрать титры для слабослышащих (Hearing impaired) с субтитрами на вашем языке.

SPDIF type – Цифровой аудиовыход. Если к цифровому аудиовыходу телевизора подключено оборудование, то здесь вы можете выбрать подходящий режим. Если текущая программа передает звук в формате Dolby D, вы можете выбрать PCM или Dolby D. Если текущая программа не передает звук в формате Dolby D, вы можете выбрать только PCM, в при выборе других значений звук будет отсутствовать. Чтобы отключить цифровой аудиовыход, выберите Off (Выкл).

ПРИМЕЧАНИЕ:



*Вы можете выбирать опции в зависимости от типа просматриваемых программ. Если вы выбрали PCM и звук опережает изображение, вы можете выбрать опцию SPDIF delay (Задержка SPDIF), а затем кнопками **▶◀** установить время задержки звука, чтобы синхронизировать звук и изображение.*

T-Link – Функция T-Link, позволяющая одновременно управлять устройствами СЕС, соединенными посредством HDMI. Кнопками **▶◀** включите (On) или отключите (Off) функцию T-Link. Если функция активирована, то вы можете одновременно начинать воспроизведение на соединенных устройствах или одновременно выключать их. Например,

РУКОВОДСТВО ПО ЭКСПЛУАТАЦИИ

нажмите кнопку начала воспроизведения на пульте DVD-проигрывателя, тогда проигрыватель начнет воспроизведение и одновременно включится телевизор на нужном источнике сигнала. Или, например, вы можете нажать кнопку  на пульте телевизора, и тогда выключится не только телевизор, но и все подключенные к нему устройства.

Common Interface – Интерфейс подключения. Нажмите кнопку E, чтобы выбрать карту доступа.



Location – Размещение. Кнопками   выберите режим работы телевизора: Shop (Магазин) или Home (Дом). Для домашнего использования следует выбирать режим Home (Дом). Если выбран режим Shop (Магазин), то будет автоматически установлен динамичный режим изображения, при этом вы сможете изменять параметры изображения, но при каждом последующем включении на экране будет появляться сообщение «Shop» («Магазин») и будет устанавливаться динамичный режим.

Digital teletext language – Язык цифрового телетекста. Кнопками   выберите из списка язык цифрового телетекста.

Decoding page language – Язык декодирования страницы. Кнопками   выберите из списка тип языка, на котором будет отображаться телетекст.

НАСТРОЙКИ ВВОДА



Выберите пункт Setup (Настройка) и нажмите кнопку OK, в открывшемся меню выберите Input Settings (Настройки ввода) и нажмите кнопку OK, чтобы перейти в дополнительное меню.

В открывшемся меню кнопками   выберите соединительный разъем телевизора, к которому подключено оборудование. Затем кнопками   выберите тип подключенного оборудования. Нажмите кнопку Menu, чтобы вернуться в предыдущее меню, где повторите то же самое для другого оборудования. Теперь при нажатии кнопки Source и переходе в меню источников сигнала после наименования разъема будет указано подключенное к нему оборудование.

ДИАГНОСТИКА КАНАЛОВ ЦИФРОВОГО ТЕЛЕВИДЕНИЯ

Выберите пункт Setup (Настройка) и нажмите кнопку OK, в открывшемся меню выберите Input Settings (Настройки ввода) и нажмите кнопку OK, чтобы посмотреть подробную информацию о сигнале текущего цифрового телеканала (уровень сигнала, частота и др.).

ВОССТАНОВЛЕНИЕ ЗАВОДСКИХ НАСТРОЕК

Выберите пункт Setup (Настройка) и нажмите кнопку OK, в открывшемся меню выберите Reset Shop (Восстановление заводских настроек) и нажмите кнопку OK. Введите пароль цифровыми кнопками, кнопками   выберите значение «OK» и нажмите кнопку OK, чтобы восстановить заводские настройки.

После восстановления заводских настроек на экране телевизора появится меню первичной настройки. Следуйте подсказкам на экране.

ИСПОЛЬЗОВАНИЕ ФУНКЦИИ MHL

ФУНКЦИЯ MHL

При соединении HDMI разъема телевизора, имеющего обозначение MHL, и разъема USB смартфона или другого похожего мобильного устройства с помощью кабеля MHL вы можете пользоваться следующими функциями:

- зарядка мобильного устройства от телевизора;
- удаленное управление телевизором с помощью мобильного устройства и наоборот;
- передача аудио- и видеосигнала с мобильного устройства на телевизор.

ПРИМЕЧАНИЯ:

В зависимости от свойств подключаемых мобильных устройств некоторые из вышеперечисленных функций могут быть недоступны.

Если батарея подключенного мобильного устройства утратила работоспособность, зарядка мобильного устройства не начнется.

ПОДКЛЮЧЕНИЕ УСТРОЙСТВ MHL

Соедините HDMI разъем телевизора, имеющий обозначение MHL и разъем USB смартфона или другого похожего мобильного устройства с помощью кабеля MHL (в комплект поставки не входит).

Батарея подключенного устройства начнет заряжаться автоматически.

В меню источников сигнала выберите HDMI2 или HDMI.

ПРИМЕЧАНИЕ:

Подключайте устройства MHL исключительно к HDMI разъему телевизора, имеющему обозначение MHL.

ЗАМЕЧАНИЯ ПО ИСПОЛЬЗОВАНИЮ MHL

Производитель не гарантирует совместимость телевизора с устройствами MHL от другого производителя.

Таким образом, производитель не гарантирует отсутствие таких сбоев, как:

- отсутствие изображения или звука;
- неактивность некоторых функций при удаленном управлении с телевизора.

Если мобильное устройство MHL работает некорректно, также обратитесь к производителю мобильного устройства за консультацией по его использованию.

Запрещается отсоединять кабель MHL от телевизора, когда телевизор работает.

Запрещает отключать кабель питания телевизора от розетки, если тот находится в режиме ожидания и к нему подключено устройство MHL.

ВОСПРОИЗВЕДЕНИЕ ФАЙЛОВ С УСТРОЙСТВ USB

ЗАМЕЧАНИЯ ПО РАБОТЕ С УСТРОЙСТВАМИ USB

Телевизор поддерживает стандартные накопительные устройства USB. Некоторые устройства USB могут не поддерживаться телевизором или работать некорректно. Скорость распознавания устройства USB может отличаться в зависимости от его характеристик.

Телевизор поддерживает файловые системы FAT16, FAT32 и NTFS, используемые операционной

системой Windows. Если USB накопитель отформатирован в другую файловую систему, не поддерживаемую Windows, то он может не распознаваться телевизором.

В результате непредвиденного сбоя информация, записанная в память накопителя USB, может быть потеряна, поэтому рекомендуется сохранять резервные копии важных файлов.

При воспроизведении файлов большого объема может потребоваться немного больше времени для их чтения.

При подключении устройства USB к телевизору или отключении убедитесь, что телевизор не находится в режиме Media, т.к. в этом случае возможно повреждение устройства USB или файлов, записанных в его память.

При использовании внешнего жесткого диска, которому необходимо питание, убедитесь, что ток питания по шине USB не превышает 500 мА.

Если на экране появилось сообщение «Unsupported File», это означает, что формат файла не поддерживается или файл поврежден.

ПОДДЕРЖИВАЕМЫЕ ФОРМАТЫ ФАЙЛОВ

Поддержка видео:
MOV, MKV, AVI(DIVX, XVID, MPEG4), MPEG-2, MPEG-1, H.264

Поддержка аудио: MP3

Поддержка изображений: JPEG

ПЕРЕХОД В РЕЖИМ МУЛЬТИМЕДИА

Подключите накопительное устройство USB, в памяти которого сохранены нужные файлы, к разъему USB телевизора. На экране телевизора автоматически появится меню воспроизведения файлов.

Если к телевизору уже подключено накопительное устройство USB, сначала нажмите кнопку Menu, чтобы перейти в главное меню телевизора, а затем выберите иконку Media и нажмите кнопку OK.

ВНИМАНИЕ:

Запрещается отсоединять устройства USB, когда система телевизора осуществляет чтение файлов или передачу данных, т.к. это может повредить систему.

ВОСПРОИЗВЕДЕНИЕ ВИДЕО

В меню Мультимедиа кнопками навигации выделите параметр **Video** (Видео) и нажмите кнопку **OK**. На экране отобразится список папок видеофайлов, записанных на устройство USB. Кнопками навигации выберите нужную папку и нажмите кнопку **OK**, чтобы ее открыть. Кнопками навигации выберите нужный видеофайл и нажмите кнопку **OK**, чтобы начать его воспроизведение.

В режиме просмотра списка видеофайлов нажмите кнопку **Menu**, чтобы открыть меню управления видеофайлами, где доступны следующие функции.

Sort – Сортировка. Выберите подходящий тип сортировки файлов: по дате изменения или по наименованию.

Edit – Редактирование. Здесь вы можете копировать, вставлять и удалять видеофайлы.

Parser – Поиск. Здесь вы можете выбрать Recursive (?), чтобы отобразился список всех видеофайлов, в т.ч. содержащихся во вложенных папках.

В режиме воспроизведения видео нажмите кнопку **Menu**, чтобы в нижней части экрана отобразилась панель управления воспроизведением. Кнопками **▶◀** выберите нужный значок на панели управления воспроизведением, затем нажмите кнопку **OK**, чтобы выполнить операцию, соответствующую выбранному значку.

Чтобы завершить просмотр, выберите значок остановки воспроизведения на панели управления воспроизведением и нажмите кнопку **OK**, либо нажмите кнопку **Exit**, чтобы выйти из этого режима.

ПРИМЕЧАНИЕ:

Файлы, в форматах которых используются различные методы кодирования, могут не воспроизводиться телевизором, если были использованы нестандартные методы кодирования при форматировании этих файлов.

Если система не может декодировать и воспроизвести файл, то это может быть обусловлено двумя причинами.

1. Такие параметры файла, как количество пикселей в изображении, кодовая скорость аудио или видео файла, частота дискретизации аудио файла, превышают максимально допустимые.

ПРИМЕЧАНИЕ:

Устройство поддерживает скорость потока не выше 20 Мбит/с.

2. Формат файла не поддерживается, или файл поврежден.

ПРИМЕЧАНИЕ:

Во время воспроизведения видео с высоким коэффициентом сжатия, могут наблюдаться такие явления как замирание изображения или большое время отклика, что не является неисправностью.

ПРОСМОТР ФОТОГРАФИЙ

В меню Мультимедиа кнопками навигации выделите параметр **Photo** (Фото) и нажмите кнопку **OK**. На экране отобразится список изображений, записанных на устройство USB. Кнопками навигации выберите нужный файл и нажмите кнопку **OK**, чтобы просмотреть его на весь экран и запустить слайд-шоу.

В режиме просмотра списка изображений нажмите кнопку **Menu**, чтобы открыть меню управления изображениями, где доступны следующие функции.

Sort – Сортировка. Выберите подходящий тип сортировки файлов: по дате изменения или по наименованию.

Edit – Редактирование. Здесь вы можете копировать, вставлять и удалять изображения.

Parser – Поиск. Здесь вы можете выбрать Recursive (?), чтобы отобразился список всех изображений, в т.ч. содержащихся во вложенных папках.

В режиме просмотра фотографий нажмите кнопку **Menu**, чтобы в нижней части экрана отобразилась панель управления просмотром. Кнопками **▶◀** выберите нужный значок на панели управления воспроизведением, затем нажмите кнопку **OK**, чтобы выполнить операцию, соответствующую выбранному значку.

Чтобы завершить просмотр, выберите значок остановки воспроизведения на панели управления воспроизведением и нажмите кнопку **OK**, либо нажмите кнопку **Exit**, чтобы выйти из этого режима.

ВОСПРОИЗВЕДЕНИЕ МУЗЫКИ

В меню Мультимедиа кнопками ▲▼ выделите параметр **Music Show** (Воспроизведение музыки) и нажмите кнопку **OK**. На экране отобразится список аудио файлов, записанных на устройство USB. Кнопками навигации выберите нужный аудио файл и нажмите кнопку **OK**, чтобы начать его воспроизведение.

В режиме просмотра списка музыкальных файлов нажмите кнопку **Menu**, чтобы открыть меню управления изображениями, где доступны следующие функции.

Sort – Сортировка. Выберите подходящий тип сортировки файлов: по дате изменения или по наименованию.

Edit – Редактирование. Здесь вы можете копировать, вставлять и удалять изображения.

Parser – Поиск. Здесь вы можете выбрать режим Recursive, чтобы отобразился список всех аудио-файлов, в т.ч. содержащихся во вложенных папках.

В режиме воспроизведения музыки нажмите кнопку **Menu**, чтобы в нижней части экрана отобразилась панель управления воспроизведением. Кнопками ►◀ выберите нужный значок на панели управления воспроизведением, затем нажмите кнопку **OK**, чтобы выполнить операцию, соответствующую выбранному значку.

Чтобы завершить прослушивание, выберите значок остановки воспроизведения на панели управления воспроизведением и нажмите кнопку **OK**, либо нажмите кнопку **Exit**, чтобы выйти из этого режима.

ПРИМЕЧАНИЯ:

В списке файлов отображаются только те файлы, формат которых поддерживается телевизором.

Если файлы имеют расширения, которые не поддерживаются телевизором, то они не будут отображаться в списке.

МОНТАЖ ПОДСТАВКИ ТЕЛЕВИЗОРА

Положите телевизор экраном вниз на стол, предварительно накрытый одеялом, чтобы его не поцарапать.

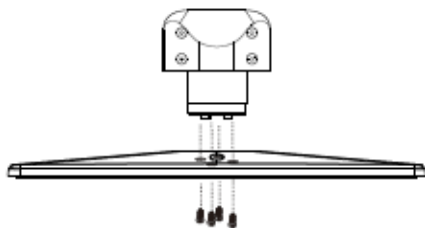

Приложите основание к ножке, затем приложите к основанию металлическую пластину и зафиксируйте их с помощью винтов.

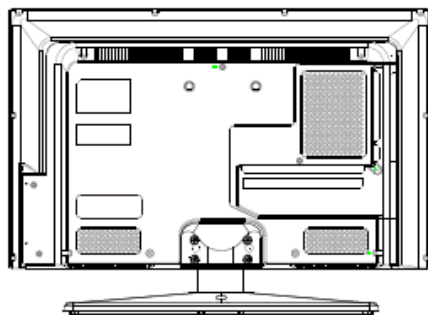

Приложите собранное основание с ножкой к телевизору и закрепите его с помощью винтов.

РУКОВОДСТВО ПО ЭКСПЛУАТАЦИИ

ПОИСК И УСТРАНЕНИЕ ПРОСТЫХ НЕИСПРАВНОСТЕЙ

Перед обращением в сервисный центр просмотрите следующую таблицу и попытайтесь самостоятельно устранить неисправность в соответствии с рекомендациями в таблице.

Признаки	Возможная причина	Решение
<i>Отсутствует изображение, отсутствует звук.</i>	<ol style="list-style-type: none">1. Не подключен кабель питания.2. Отсутствует питание.3. Сигнальный кабель неправильно подсоединен.	<ol style="list-style-type: none">1. Подключите кабель питания.2. Включите питание. Убедитесь, что розетка исправна, подключив к ней другой прибор.3. Правильно подсоедините сигнальный кабель.
<i>Изображение черно-белое.</i>	<ol style="list-style-type: none">1. Неправильно выбрана система цвета.2. Контрастность, резкость или насыщенность цвета настроены неправильно.3. Трансляция телеканала идет в черно-белом цвете.	<ol style="list-style-type: none">1. Измените систему цвета.2. Измените настройки контрастности, резкости и насыщенности цвета.3. Попробуйте переключиться на другой телеканал.
<i>Отсутствует звук, изображение нормальное.</i>	<ol style="list-style-type: none">1. Отсутствует сигнал на входе или неправильно подсоединен аудио кабель.2. Некорректные настройки звука.3. Включена блокировка звука.4. Проблемы с трансляцией телеканала.	<ol style="list-style-type: none">1. Правильно подсоедините аудио кабель.2. Отрегулируйте настройки звука.3. Нажмите кнопку MUTE.4. Попробуйте переключиться на другой телеканал.
<i>Отсутствует изображение, звук нормальный.</i>	<ol style="list-style-type: none">1. Контрастность, резкость или насыщенность цвета настроены неправильно.2. Проблемы с трансляцией телеканала.	<ol style="list-style-type: none">1. Измените настройки контрастности, резкости и насыщенности цвета.2. Попробуйте переключиться на другой телеканал.
<i>Рябь, черные пятна или горизонтальные полосы на изображении.</i>	<i>Рядом с телевизором находится оборудование, генерирующее электромагнитное излучение.</i>	<i>Не используйте рядом с телевизором фены, мобильные телефоны, лампы дневного света и т.п.</i>
<i>В режиме ПК отсутствует изображение.</i>	<i>Неправильно выбрано разрешение на ПК.</i>	<i>Установите оптимальное или другое стандартное разрешение на ПК.</i>
<i>Изображение и/или звук с помехами и белыми «хлопьями».</i>	<i>Если в данной местности телевизионный сигнал слабый, на изображении могут появляться белые точки и другие помехи.</i>	<ol style="list-style-type: none">1. Отрегулируйте положение антенны.2. Проверьте исправность подсоединенной антенны.3. Выполните точную настройку на телеканал.4. Попробуйте переключиться на другой телеканал.5. Если сигнал очень слабый, вам может потребоваться установить специальную антенну, чтобы улучшить качество приема.

РУКОВОДСТВО ПО ЭКСПЛУАТАЦИИ

<i>Паразитное изображение.</i>	<i>Паразитное изображение появляется, если телевизионный сигнал распадается на две части из-за высоких зданий, холмов и других объектов.</i>	<i>Измените направление антенны, чтобы улучшить прием.</i>
<i>Не работает пульт дистанционного управления.</i>	<ol style="list-style-type: none"><i>1. Элементы питания разрядились или неправильно установлены.</i><i>2. Между телевизором и пультом ДУ находятся другие объекты.</i>	<ol style="list-style-type: none"><i>1. Убедитесь, что соблюдена полярность. Проверьте качество контакта в отсеке для элементов питания на пульте ДУ. Замените элементы питания.</i><i>2. Направляйте пульт на окошко приемника сигналов на телевизоре. Уберите объекты, мешающие прохождению сигнала.</i>

Жидкокристаллический телевизор – это высокотехнологическое изделие. Экран телевизора содержит несколько миллионов тонкопленочных транзисторов, что обеспечивает идеальное и живое изображение. Иногда на экране телевизора могут появиться несколько неактивных пикселей в форме фиксированных точек синего, зеленого, красного, черного или белого цвета. Имейте в виду, что это не оказывает влияния на работоспособность телевизора и не является дефектом.

Все LCD панели телевизоров SUPRA соответствуют классу II по ISO 13406-2

Стандартом ISO 13406-2 определены 4 класса качества LCD в зависимости от количества дефектных пикселей. Большинство жидкокристаллических телевизоров и дисплеев ведущих мировых производителей соответствуют допуску класса II.

Классификация жидкокристаллических дисплеев в зависимости от числа дефектных элементов изображения приведена в таблице 1.

Стандарт ISO 13406-2 различает 4 типа дефектных пикселей

Тип 1 – постоянно горящие пиксели (белые);

Тип 2 – постоянно негорящие пиксели (чёрные);

Тип 3 – пиксели с другими дефектами, включая дефекты сабпикселей и ячеек RGB, составляющих пиксель. Это означает постоянно горящие красные, зеленые и синие пиксели;

Тип 4 - (группа дефектных пикселей) – несколько дефектных пикселей в квадрате 5x5 пикселей.

Таблица 1. Допустимое число дефектных пикселей на миллион пикселей

Класс	ТИП-1	ТИП-2	ТИП-3	Число кластеров, содержащих более 1 дефекта типа 1 или типа 2	Число кластеров, содержащих более 1 дефекта типа 3
II	2	2	5	0	2

Режимы ПК, устанавливаемые в случае подключения к компьютеру с помощью VGA-кабеля, полностью соответствуют стандартным режимам, однако использование кабеля или адаптера низкого качества может ухудшить качество изображения.

ЧИСТКА И УХОД

ВНИМАНИЕ:

В целях вашей личной безопасности обязательно отсоедините кабель питания от электросети перед осуществлением каких-либо операций по чистке и уходу.

ЧИСТКА ЖИДКОКРИСТАЛЛИЧЕСКОГО ЭКРАНА

Запрещается прикасаться к экрану острыми предметами. Чтобы убрать с ЖК экрана пыль или отпечатки пальцев, протрите его досуха отжатой чистой мягкой тканью, предварительно смоченной в растворе воды и кондиционера для стирки белья или средства для мытья посуды.

Протирайте экран прямыми движениями по направлению от центра к краям.

Запрещается использовать химические средства (чистящие спреи, антистатические спреи или жидкости, бензолы, растворители) для чистки жидкокристаллического экрана.

ЧИСТКА КОРПУСА ТЕЛЕВИЗОРА

Чистите внешнюю поверхность корпуса телевизора сухой чистой мягкой тканью без ворса.

Запрещается использовать химические средства (бензолы, растворители или спирт) для чистки корпуса телевизора, т.к. они могут повредить его поверхность.

РУКОВОДСТВО ПО ЭКСПЛУАТАЦИИ

ТИПИЧНЫЕ ИСКАЖЕНИЯ ИЗОБРАЖЕНИЯ

В РЕЖИМЕ ТВ



Изображение с «хлопьями». Обычно причина в слабом сигнале. Отрегулируйте антенну или поставьте усилитель антенны.



Изображение двоится или имеется «паразитное» изображение. Обычно это связано с тем, что сигнал отражается от высоких зданий. Измените направление антенны или поднимите ее повыше.



Изображение с кривыми линиями и дрожит. Обычно это вызвано электромагнитным излучением работающих вблизи приборов (фенов, мобильных телефонов, радиоприемников или радиопередатчиков).



Диагональные полосы и «елочки» на изображении, часть изображения отсутствует. Обычно это вызвано использованием рядом с телевизором электро-термического оборудования (в больнице).

ПРИМЕЧАНИЕ:

Описанные дефекты изображения могут быть также вызваны низким качеством кабеля, по которому поступает сигнал кабельного телевидения.

БЕЗОПАСНАЯ УТИЛИЗАЦИЯ



Ваше устройство спроектировано и изготовлено из высококачественных материалов и компонентов, которые можно утилизировать и использовать повторно.

Если товар имеет символ с зачеркнутым мусорным ящиком на колесах, это означает, что товар соответствует Европейской директиве 2002/96/ЕС.

Ознакомьтесь с местной системой раздельного сбора электрических и электронных товаров. Соблюдайте местные правила.

Утилизируйте старые устройства отдельно от бытовых отходов. Правильная утилизация вашего товара позволит предотвратить возможные отрицательные последствия для окружающей среды и здоровья людей.

ПРИМЕЧАНИЕ:

В соответствии с постоянным совершенствованием технических характеристик и дизайна, возможно внесение изменений без предварительного уведомления.

ТЕХНИЧЕСКИЕ ХАРАКТЕРИСТИКИ

ОБЩИЕ

Напряжение питания: 100-240В, ~ 50/60 Гц

Потребляемая мощность в режиме ожидания: не более 0,5 Вт

Тип экрана: жидкокристаллический с активной цветной матрицей

Тип подсветки: LED

Формат экрана: 16:9

Формат изображения: 16:9; 4:3 и т.д.

Русское, английское меню

Крепление по стандарту VESA

Количество телеканалов:199

AV вход: 0,4В ($\geq 10\text{кОм}$) / 1В (750м)

Компонентный видео вход: 1В (750м) / 0,7В (750м)

Вход HDMI:

поддерживается HDCP, разрешение до 1080p.

Аудио: 2-канальный PCM, 32,44,48 кГц, 16,20,24 бит

Вход VGA: 15 контактный D-sub,

USB интерфейс: Флеш USB, FAT, FAT32, NTFS до 500ГБ

Система цветности AV входа: PAL, SECAM, NTSC

Рабочая температура: от +5°C до +35°C

Рабочая влажность: 20-80%

Температура хранения: от -15°C до +45°C

Допустимая влажность хранения: 10-90%

ТВ-ТЮНЕР

Диапазон принимаемых частот:

46,25 МГц – 855,25 МГц (аналоговое ТВ)

каналы 5-12, 21-69 (цифровое ТВ)

Система цвета и звука (режим ТВ):

- цифровое: DVB-C, DVB-T2

- аналоговое: PAL: I, BG, DK; SECAM: D/K, BG

Сопротивление антенны: 75 Ом

Чувствительность: ≤ 48 дБ

РУКОВОДСТВО ПО ЭКСПЛУАТАЦИИ

МОДЕЛЬ SUPRA STV-LC24T850WL

Диагональ экрана: 24"

Максимальное разрешение экрана: 1366x768

Динамическая контрастность: 60000:1

Яркость: 280кд/ м²

Угол обзора (Г/В): 178°/178°

Время отклика: 6,5мс

16,7 миллионов цветов

Потребляемая мощность: 30Вт

Габаритные размеры без подставки (ДхШхВ):
583x56x377мм

Габаритные размеры с подставкой (ДхШхВ):
583x159x418мм

Вес нетто: 4кг

МОДЕЛЬ SUPRA STV-LC28T850WL

Диагональ экрана: 28"

Максимальное разрешение экрана: 1366x768

Динамическая контрастность: 80000:1

Яркость: 300кд/ м²

Угол обзора (Г/В): 178°/178°

Время отклика: 6,5мс

16,7 миллионов цветов

Потребляемая мощность: 40Вт

Габаритные размеры без подставки (ДхШхВ):
646x61x398мм

Габаритные размеры с подставкой (ДхШхВ):
646x199x443мм

Вес нетто: 5,2кг

МОДЕЛЬ SUPRA STV-LC32T850WL

Диагональ экрана: 32"

Максимальное разрешение экрана: 1366x768

Динамическая контрастность: 80000:1

Яркость: 280кд/ м²

Угол обзора (Г/В): 178°/178°

Время отклика: 6,5мс

16,7 миллионов цветов

Потребляемая мощность: 50Вт

Габаритные размеры без подставки (ДхШхВ):
732x59x442мм

Габаритные размеры с подставкой (ДхШхВ):
732x190x492мм

Вес нетто: 6,7кг

МОДЕЛЬ SUPRA STV-LC40T850FL

Диагональ экрана: 39"

Максимальное разрешение экрана: 1920x1080

Динамическая контрастность: 100000:1

Яркость: 320кд/ м²

Угол обзора (Г/В): 178°/178°

Время отклика: 6,5мс

16,7 миллионов цветов

Потребляемая мощность: 55Вт

Габаритные размеры без подставки (ДхШхВ):
887x60x530мм

Габаритные размеры с подставкой (ДхШхВ):
887x225x585мм

Вес нетто: 11,6кг

ПРИМЕЧАНИЕ:

В соответствии с постоянным усовершенствованием технических характеристик и дизайна, возможно внесение изменений без предварительного уведомления.

ИНФОРМАЦИЯ О СЕРТИФИКАЦИИ

Товар сертифицирован в соответствии с законом «О защите прав потребителей».

Срок службы изделия: 5 лет

Гарантийный срок: 1 год

Благодарим Вас за выбор техники SUPRA.

Компания-производитель оставляет за собой право вносить изменения в конструкцию, дизайн и комплектацию товара без предварительного уведомления, если данные изменения направлены на улучшение его эксплуатационных характеристик.

Центральный авторизованный сервисный центр:

ООО «ВипСервис», г. Москва, пос. Мосрентген, Институтский пр., д.2

Список сервисных центров прилагается (см. вкладыш)

Компания производитель оставляет за собой право, без предварительного уведомления, вносить изменения в список авторизованных сервисных центров, включая изменения адресов и телефонов существующих.

Адрес ближайшего СЦ вы можете узнать по телефону горячей линии 8-800-100-333-1 или на сайте www.supra.ru, а так же отправив запрос на supra@supra.ru

Единая справочная служба:

8-800-100-3331, e-mail: service@deltael.ru

Производитель: