

Haier

РУССКИЙ

ҚАЗАҚША

РУКОВОДСТВО
ПО ЭКСПЛУАТАЦИИ

ПАЙДАЛАНУ
БОЙЫНША НҰСҚАУЛЫҚ

Телевизор
цветного изображения
жидкокристаллический
(LED)

Сандық сұйықкристалды
теледидар
(LED жарықдиодтық көмескі)

LE22M600F
LE24M600F
LE24M660F
LE28M600
LE32M600
LE39M600F
LE46M600F

Перед использованием устройства внимательно прочтите это руководство по эксплуатации и сохраните его для дальнейшего использования.

Пайдаланудың алдында осы пайдалану бойынша нұсқаулықты оқып шығып, оны алдағы қолданғыс үшін сақтап қойыңыз.

Батареи (батарейные сборки или вмонтированные батареи) не должны быть подвергнуты чрезмерному нагреву от солнечного света, огня и т. п.

Средства для монтажа аппаратуры на стене или потолке должны быть достаточными для выполнения своей функции.

Время выдержки телевизора при комнатной температуре до включения питания после транспортирования или хранения при пониженной температуре окружающей среды.

Условия эксплуатации (температура воздуха, относ. влажность, и т. д.)

По ГОСТ 11478 нормальные климатические условия:

- температура воздуха от 15 до 35 град. С
- относительная влажность воздуха от 45 до 75 %
- атм. давление от 86 до 106 кПа (от 650 до 800 мм рт. ст.)

Оглавление



1、	Правила безопасности и меры предосторожности	2-3
2、	Введение	4
3、	Установка	5-12
4、	Пульт дистанционного управления	13
5、	Управление телевизором	14-17
6、	Устранение неполадок	18

ПРАВИЛА БЕЗОПАСНОСТИ И МЕРЫ ПРЕДОСТОРОЖНОСТИ

ВАЖНЫЕ ПРАВИЛА ТЕХНИКИ БЕЗОПАСНОСТИ

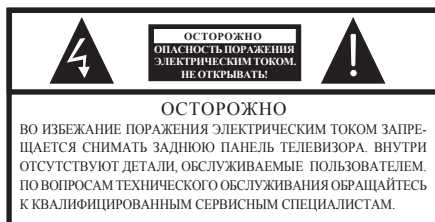
- 1) Прочитайте эту инструкцию.
- 2) Сохраните эту инструкцию.
- 3) Соблюдайте все предупреждения.
- 4) Соблюдайте все указания.
- 5) Не используйте данный прибор возле воды.
- 6) Чистку прибора проводите только сухой тканью.
- 7) Не блокируйте задние вентиляционные отверстия. Устанавливайте прибор в соответствии с инструкцией.
- 8) Не устанавливайте прибор возле источников тепла, например, радиаторов, обогревателей, печей и иных аппаратов (включая усилители), выделяющих тепло.
- 9) Не пренебрегайте важностью защитного заземления вилки прибора для обеспечения вашей безопасности. Если поставляемый формат вилки не подходит к вашей розетке, обратитесь к электрику для замены устаревшей розетки.
- 10) Избегайте наступания или защемления шнура питания, особенно возле его вилки, электрической розетки и в месте присоединения шнура к аппарату.
- 11) Используйте только предусмотренные производителем дополнительные устройства и принадлежности.
- 12) Отключайте устройство от источника питания во время грозы или при отсутствии эксплуатации в течение длительного времени.
- 13) За техническим обслуживанием обращайтесь только к квалифицированному персоналу. Обслуживание необходимо в случае какого-либо повреждения прибора, например, повреждения шнура питания или его вилки, попадания воды и влаги или посторонних предметов в прибор, воздействия на прибор дождя или влаги, неполадок в работе или падения.
- 14) Вилка шнура питания используется для отключения прибора. Отключенный прибор сохраняет готовность к работе.
- 15) Не перекрывайте вентиляционные отверстия такими предметами, как газеты, скатерти, шторы и т.д.
- 16) Не допускается установка на приборе источников открытого огня, например, свечей.
- 17) Утилизацию батарей следует выполнять с учетом требований по защите окружающей среды.
- 18) Прибор рассчитан на эксплуатацию в умеренном климате.
- 19) Не подвергайте прибор воздействию брызг или капель. Не размещайте над прибором емкости с водой, например, вазы.



-  Данный символ указывает на наличие в данном приборе опасного напряжения, представляющего опасность поражения электрическим током.
-  Данный символ указывает на наличие важных инструкций по эксплуатации и техническому обслуживанию в документации, прилагаемой к прибору.

ВНИМАНИЕ

Во избежание воспламенения или поражения электрическим током избегайте попадания дождя или влаги в устройство.

ВНИМАНИЕ

Батареи не должны подвергаться излишнему нагреву, например, вследствие воздействия солнечных лучей, огня или т.п.



Данный символ указывает на наличие двойной изоляции между опасным напряжением электросети и компонентами, эксплуатирующимися пользователем. При проведении технического обслуживания следует использовать идентичные сменные детали.



Этот знак указывает на то, что устройство не может быть утилизировано вместе с другими бытовыми отходами в зоне ЕС. Для того чтобы избежать возможного причинения вреда окружающей среде или здоровью людей по причине неправильной утилизации и для обеспечения повторного использования переработанного материала, позаботьтесь о надлежащей переработке. Для возврата отработанного устройства, обратитесь в центры возврата и сбора или свяжитесь с продавцом, у которого устройство было приобретено. В этом случае устройство может быть направлено на экологически безопасную переработку.

ПРАВИЛА БЕЗОПАСНОСТИ И МЕРЫ ПРЕДОСТОРОЖНОСТИ

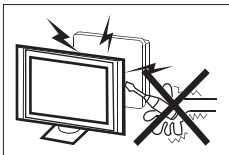

В этом телевизоре используется высокое напряжение. Не снимайте заднюю панель телевизора. По вопросам техобслуживания обращайтесь к квалифицированным специалистам.

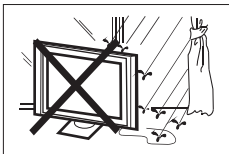

Во избежание воспламенения или поражения электрическим током, не допускайте попадания дождя или влаги на телевизор.



Не роняйте и не засовывайте посторонние предметы в щели или отверстия телевизора. Избегайте попадания любой жидкости в телевизор.

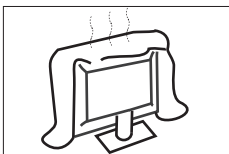

Не перекрывайте вентиляционные отверстия на задней крышке телевизора. Надлежащая вентиляция предотвращает неисправности электрических компонентов.



Не ставьте телевизор на шнур питания.



Не наступайте, не облокачивайтесь и не толкайте телевизор или подставку для телевизора. Следите за поведением детей. Результатом падения телевизора могут стать серьезные травмы.

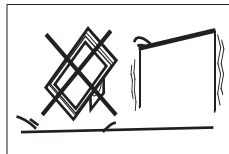

Не устанавливайте телевизор на неустойчивую тележку, подставку, полку или столик. Результатом падения телевизора могут стать серьезные травмы и повреждение устройства.

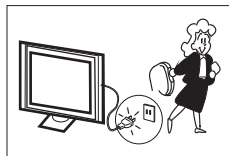

Если вы не собираетесь использовать телевизор на протяжении длительного времени, отключите вилку шнура питания от розетки электросети переменного тока.

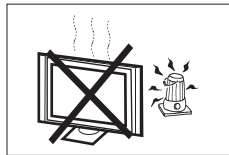

Не подвергайте телевизор воздействию прямых солнечных лучей и других источников тепла. Не ставьте телевизор непосредственно на приборы, излучающие тепло, такие как видеокассетные плееры и аудиоусилители. Не ставьте на телевизор источники открытого огня, например, свечи.

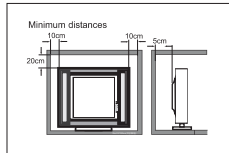

Если вы собираетесь вмонтировать телевизор в мебель или схожую конструкцию, соблюдайте необходимые минимальные расстояния. Тепловыделение может сократить срок службы вашего телевизора и представлять опасность.

Основные особенности

- ① Возможность использования в качестве телевизора, экрана для просмотра видео, монитора компьютера;
- ② Высокий уровень яркости, широкий угол обзора;
- ③ Возможность настройки до 200 ТВ-каналов;
- ④ HDMI interface;
- ⑤ Плеер мультимедиа (USB);

Принадлежности

- Инфракрасный пульт дистанционного управления1
- Батареи (AAA)2
- Руководство пользователя1

Основные характеристики

Размер видимого изображения (по диагонали)	22 дюйма	24 дюйма	28 дюймов	32 дюйма	39 дюймов	46 дюймов
Разрешение	1920x1080	1920x1080	1366x768	1366x768	1920x1080	1920x1080
Соотношение сторон	16 : 9					
Телевизионная система	SECAM/DK, SECAM/BG, PAL/BG, PAL/I, PAL/DK					
Система видеосигнала	PAL/SECAM					
Принимаемые каналы	1-200					
Входное напряжение	220-240 В 50 Гц, переменный ток					
Потребляемая мощность	38 Вт	40 Вт	41 Вт	50 Вт	70 Вт	89 Вт
Выходная звуковая мощность (общее гармоническое искажение ≤7%)	2 x 3 Вт	2 x 3 Вт	2 x 8 Вт	2 x 8 Вт	2 x 8 Вт	2 x 10 Вт
Вход/выход сигнала	Аналоговый RGB(VGA) x 1 Аудиовход ПК x 1 Мультимедийный интерфейс высокого разрешения (HDMI) x 2 Композитный видеовход x 1 Композитный видеовыход x 1 YCb (Pb)Cr (Pr) x 1 Наушники x 1 USB x 1 Радиоантенна x 1					
Горизонтальное разрешение (строка телевизионного изображения)	Композитный видеовход >=350 Y Cb(Pb) Cr(Pr) >=400					

РЕКОМЕНДАЦИИ ПО НАСТЕННОМУ МОНТАЖУ

*Внешний вид телевизора зависит от конкретной модели.

Настенный монтаж телевизора осуществляется следующим образом:

1 Положите телевизор со светодиодной подсветкой на твёрдую поверхность. Накройте экран мягким материалом, чтобы защитить его от каких-либо повреждений.

2 Используйте четыре комплекта винта для закрепления телевизора на кронштейне (не входит в комплектацию) при помощи четырех стандартных отверстий VESA на задней панели телевизора.

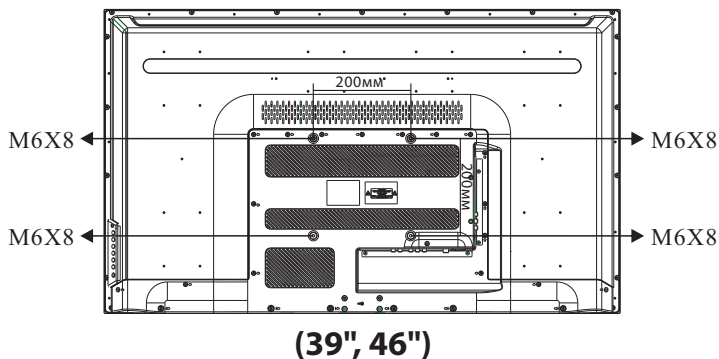
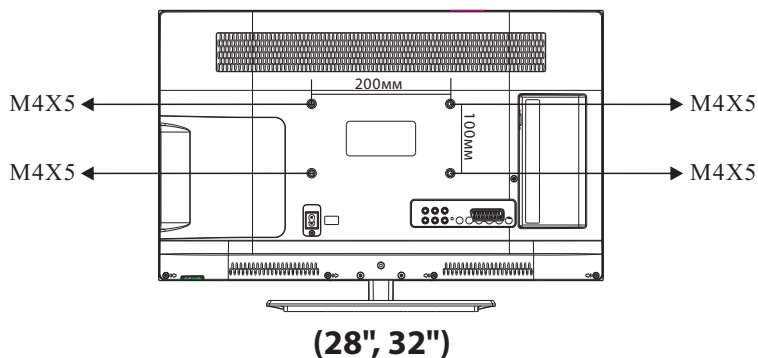
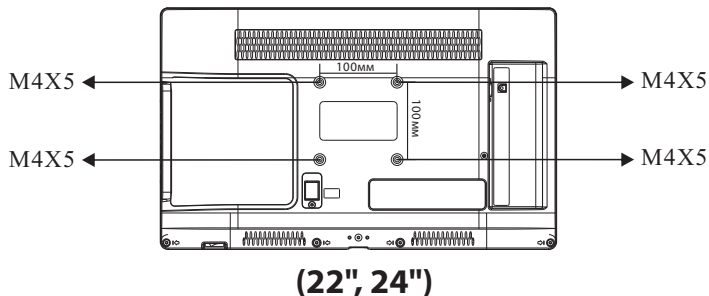

Передняя панель

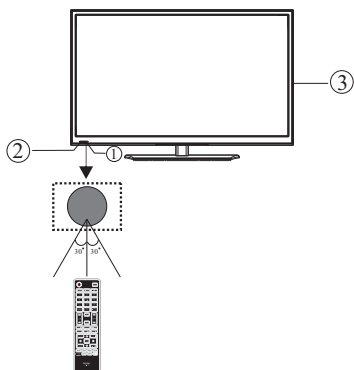

- 1: Датчик пульта дистанционного управления.
- 2: Светодиод: КРАСНЫЙ ● В РЕЖИМЕ ОЖИДАНИЯ.
- 3: Клавиатура.

Клавиатура

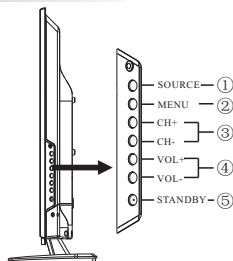

*Внешний вид телевизора зависит от конкретной модели.

1. Кнопка **SOURCE**:
Отображает меню выбора источника входного сигнала.
2. Кнопка **MENU**: Отображает главное меню.
3. **CH+/CH-**
В режиме просмотра ТВ эти кнопки служат для переключения на следующий или предыдущий канал.
В режиме МЕНЮ они служат для выбора отдельных элементов.
4. **VOL+/VOL-**
Кнопки регулирования громкости. В режиме МЕНЮ они служат для регулирования выбранного параметра.
5. **STANDBY**
Чтобы включить телевизор в режиме ожидания (STANDBY), нажмите эту кнопку. Нажмите кнопку еще раз, чтобы перевести телевизор в режим ожидания.

РУССКИЙ

ЗАДНИЕ аудио/видеоразъемы (LE22M600F / LE24M600F / LE28M600)



Здесь расположены следующие разъемы (слева направо):
Вход AV INPUT, выход AV OUTPUT.

Примечание: интерфейсы VIDEO и YPbPr используют один аудиоканал.

ЗАДНИЕ аудио/видеоразъемы (боковые) (LE22M600F / LE24M600F / LE28M600)



Здесь расположены следующие разъемы (слева направо):

USB, HDMI1, HDMI2. вход YPbPr INPUT, разъем для наушников HEADPHONE, разъем для подачи аудиосигнала с компьютера PC AUDIO, VGA, RF.

Примечание: когда на порт HDMI подается сигнал DVI, прием аудиосигнала осуществляется по каналу PC Audio.

ЗАДНИЕ аудио/видеоразъемы (LE32M600)



Здесь расположены следующие разъемы (слева направо):

Разъем для подключения к источнику переменного тока, VIDEO, вход AUDIO INPUT, выход AV OUTPUT.

Примечание: интерфейсы VIDEO и YPbPr используют один аудиоканал.

ЗАДНИЕ аудио/видеоразъемы (боковые) (LE32M600)



Здесь расположены следующие разъемы (слева направо):

USB, HDMI1, HDMI2. вход YPbPr INPUT, разъем для наушников HEADPHONE, разъем для подачи аудиосигнала с компьютера PC AUDIO, VGA, RF.

Примечание: когда на порт HDMI подается сигнал DVI, прием аудиосигнала осуществляется по каналу PC Audio.

ЗАДНИЕ аудио/видеоразъемы (LE39M600F)

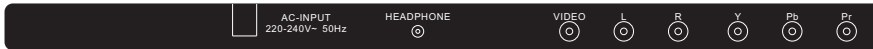

Здесь расположены следующие разъемы (слева направо):

Разъем для подключения к источнику переменного тока, разъем для наушников HEADPHONE, VIDEO, вход AUDIO INPUT, YPbPr.

ЗАДНИЕ аудио/видеоразъемы (боковые) (LE39M600F)



Здесь расположены следующие разъемы (слева направо):

HDMI1, HDMI2, USB, выход AV OUTPUT, разъем для подачи аудиосигнала с компьютера PC AUDIO, VGA, RF.

Примечание: когда на порт HDMI подается сигнал DVI, прием аудиосигнала осуществляется по каналу PC Audio.

ЗАДНИЕ аудио/видеоразъемы (LE46M600F)



Здесь расположены следующие разъемы (слева направо):

Разъем для наушников HEADPHONE, VIDEO, вход AUDIO INPUT, YPbPr.

Примечание: интерфейсы VIDEO и YPbPr используют один аудиоканал.

ЗАДНИЕ аудио/видеоразъемы (боковые) (LE46M600F)



Здесь расположены следующие разъемы (слева направо):

HDMI1, HDMI2, USB, выход AV OUTPUT, разъем для подачи аудиосигнала с компьютера PC AUDIO, VGA, RF.

Примечание: когда на порт HDMI подается сигнал DVI, прием аудиосигнала осуществляется по каналу PC Audio.

АНТЕННА

*Внешний вид телевизора зависит от конкретной модели.

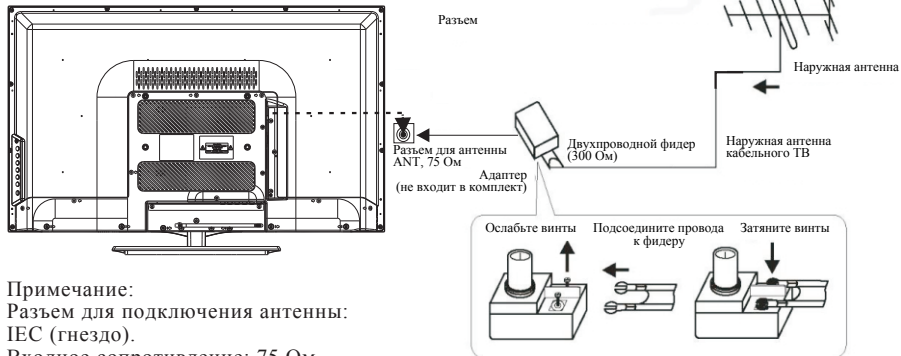

Примечание:
Разъем для подключения антенны:
IEC (гнездо).
Входное сопротивление: 75 Ом,
несимметричный вход.

ПК

Этапы:

Убедитесь, что телевизор и компьютер выключены.

1. Подсоедините кабель VGA и аудиокабель.
2. Подсоедините шнур питания.
3. Включите телевизор и выберите режим РС (ПК).
4. Включите ПК.

Эта последовательность крайне важна.



*Внешний вид зависит от конкретной модели.

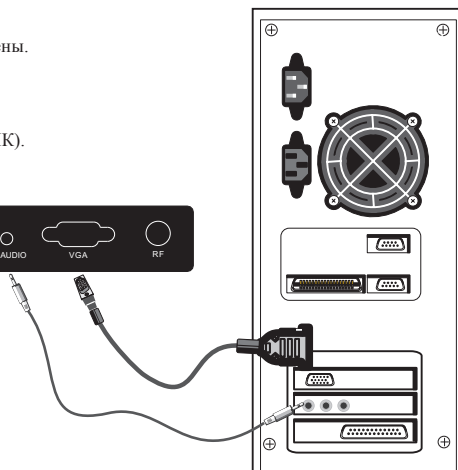

РУССКИЙ

ПОДДЕРЖИВАЕМЫЕ РЕЖИМЫ (ПК)

	РАЗРЕШЕНИЕ	Частота вертикальной развертки (Гц)	Частота горизонтальной развертки (КГц)
1	640*480	60	31.47
2	800*600	60	37.88
3	1024*768	60	48.36
4	1366*768	60	47.71
5	1280*1024	60	63.98
6	1920*1080 (Только для моделей с диагональю 22, 24, 39, 46 дюймов)	60	67.5

ПРИМЕЧАНИЕ: Частота вертикальной развертки ПК (Гц) не превышает 60 Гц.

РЕЖИМ ПРЕДВАРИТЕЛЬНОЙ НАСТРОЙКИ (HDMI)

	РАЗРЕШЕНИЕ	Частота вертикальной развертки (Гц)	Частота горизонтальной развертки (КГц)
1	800*600	60	37.88
2	1024*768	60	48.36
3	1366*768	60	47.71
4	1280*768	60	47.3
5	1920*1080	60	67.5

АУДИО/ВИДЕООБОРУДОВАНИЕ (LE22M600F / LE24M600F / LE28M600)

Данная модель телевизора снабжена одной группой аудио- и видеоразъемов, а также одной группой YPbPr-разъемов для удобства подключения к видеомagniтофонам, DVD-проигрывателям и другому видеооборудованию. Изучите руководства пользователя для подключаемого оборудования. Вы можете использовать входные разъемы телевизора следующим образом:

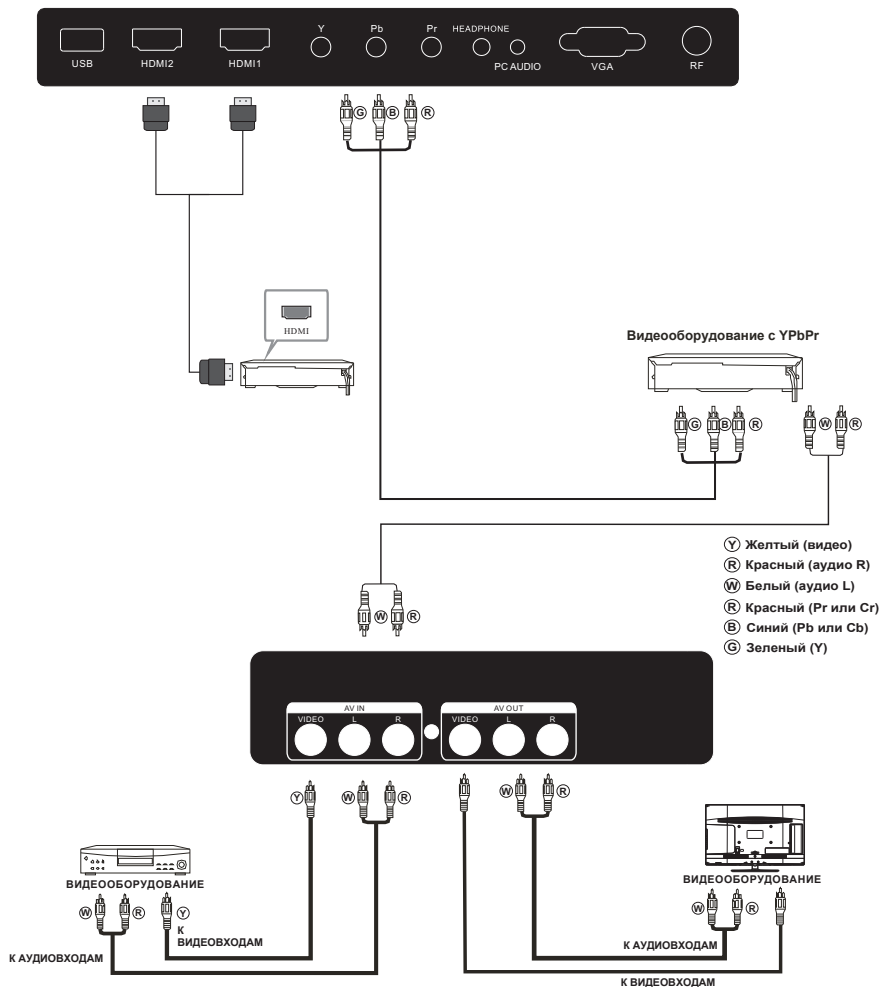

Телевизор может быть подключен к следующим устройствам: видеомagniтофону, музыкальному центру, DVD-плееру, записывающей видеокамере, игровой приставке или стереосистеме, и т.д.

Интерфейс YPbPr поддерживает следующие видеоформаты: 480i, 576i, 480p, 576p, 720p, 1080i, 1080p.

Примечание:

1. Интерфейсы VIDEO и YPbPr используют один аудиоканал.
2. Когда на порт HDMI подается сигнал DVI, прием аудиосигнала для порта HDMI осуществляется по каналу PC Audio.
3. Иногда этот интерфейс не поддерживается различными устройствами, рассчитанными на нестандартный формат сигнала.
4. Если в качестве источника сигнала выбран TV, на выход AV OUT подается телевизионный сигнал. Если в качестве источника сигнала выбран AV, на выход AV OUT подается аудио- и видеосигнал, для других источников сигнал на AV OUT не подается.

АУДИО/ВИДЕООБОРУДОВАНИЕ (LE32M600)

Данная модель телевизора снабжена одной группой аудио- и видеоразъемов, а также одной группой YPbPr-разъемов для удобства подключения к видеомагнитофону, DVD-проигрывателям и другому видеоборудованию. Изучите руководства пользователя для подключаемого оборудования. Вы можете использовать входные разъемы телевизора следующим образом:

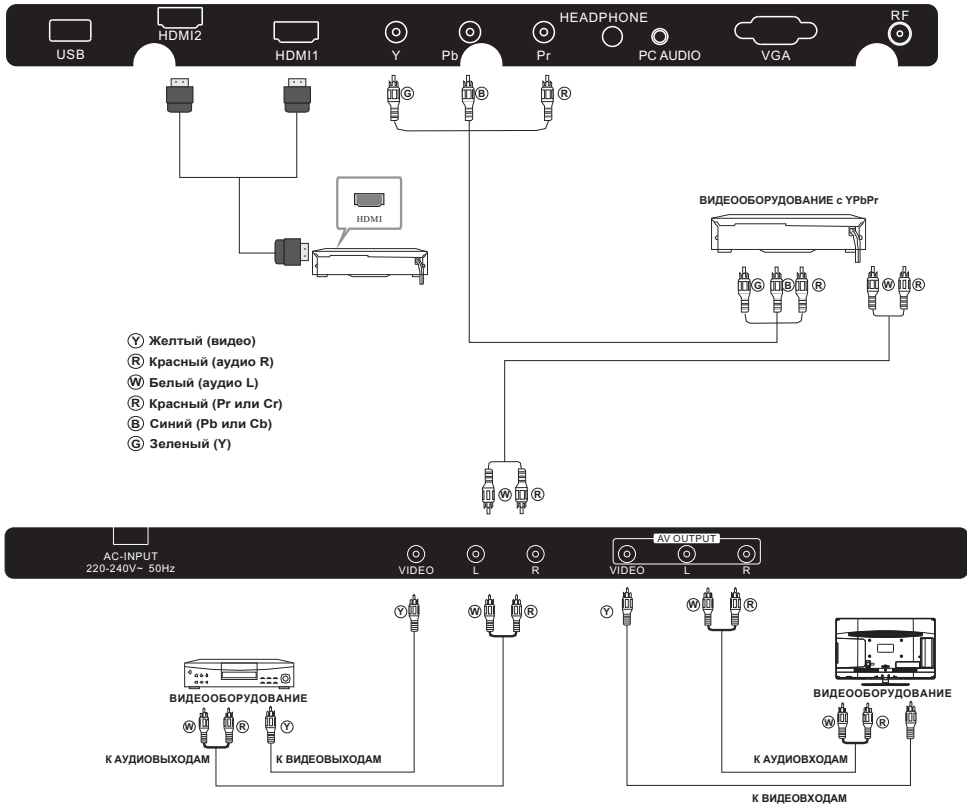

Телевизор может быть подключен к следующим устройствам: видеомагнитофону, музыкальному центру, DVD-плееру, записывающей видеокамере, игровой приставке или стереосистеме, и т.д.

Интерфейс YPbPr поддерживает следующие видеоформаты: 480i, 576i, 480p, 576p, 720p, 1080i, 1080p.

Примечание:

1. Интерфейсы VIDEO и YPbPr используют один аудиоканал.
2. Когда на порт HDMI подается сигнал DVI, прием аудиосигнала для порта HDMI осуществляется по каналу PC Audio.
3. Иногда этот интерфейс не поддерживается различными устройствами, рассчитанными на нестандартный формат сигнала.
4. Если в качестве источника сигнала выбран TV, на выход AV OUT подается телевизионный сигнал. Если в качестве источника сигнала выбран AV, на выход AV OUT подается аудио- и видеосигнал, для других источников сигнал на AV OUT не подается.

АУДИО/ВИДЕООБОРУДОВАНИЕ (LE39M600F)

Данная модель телевизора снабжена одной группой аудио- и видеоразъемов, а также одной группой YPbPr-разъемов для удобства подключения к видеомагнитофону, DVD-проигрывателям и другому видеоборудованию. Изучите руководства пользователя для подключаемого оборудования. Вы можете использовать входные разъемы телевизора следующим образом:

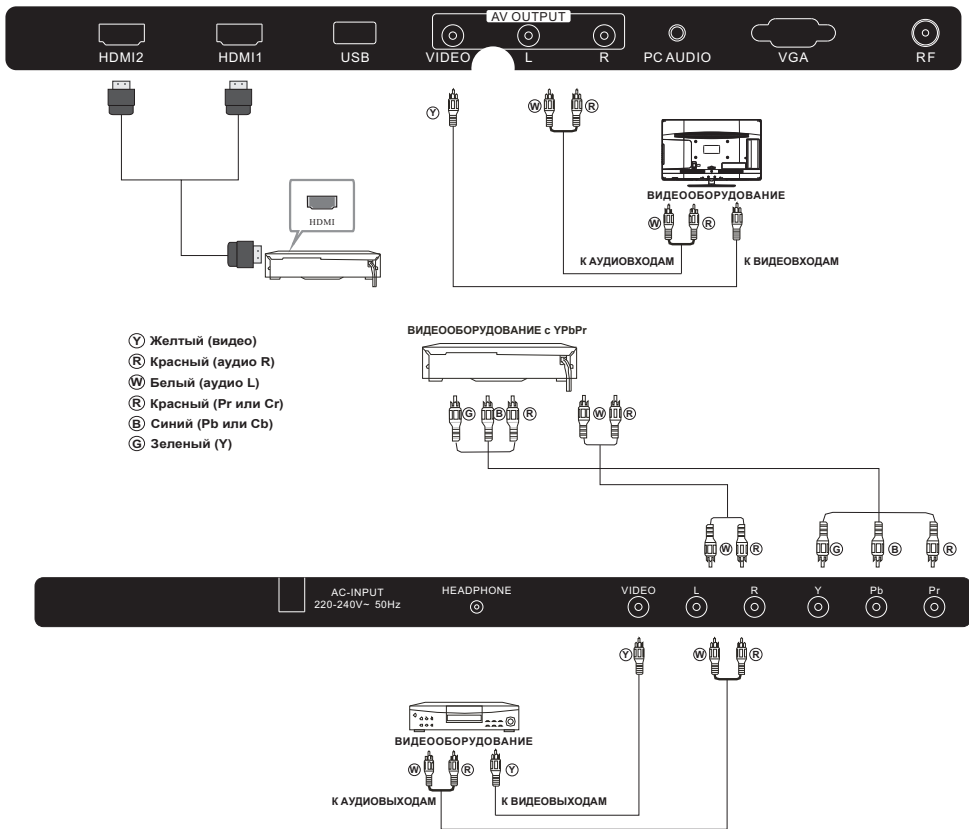

Телевизор может быть подключен к следующим устройствам: видеомагнитофону, музыкальному центру, DVD-плееру, записывающей видеокамере, игровой приставке или стереосистеме, и т.д.

Интерфейс YPbPr поддерживает следующие видеоформаты: 480i, 576i, 480p, 576p, 720p, 1080i, 1080p.

Примечание:

1. Интерфейсы VIDEO и YPbPr используют один аудиоканал.
2. Когда на порт HDMI подается сигнал DVI, прием аудиосигнала для порта HDMI осуществляется по каналу PC Audio.
3. Иногда этот интерфейс не поддерживается различными устройствами, рассчитанными на нестандартный формат сигнала.
4. Если в качестве источника сигнала выбран TV, на выход AV OUT подается телевизионный сигнал. Если в качестве источника сигнала выбран AV, на выход AV OUT подается аудио- и видеосигнал, для других источников сигнал на AV OUT не подается.

АУДИО/ВИДЕООБОРУДОВАНИЕ (LE46M600F)

Данная модель телевизора снабжена одной группой аудио- и видеоразъемов, а также одной группой YPbPr-разъемов для удобства подключения к видеомagniтофонам, DVD-проигрывателям и другому видеоборудованию. Изучите руководства пользователя для подключаемого оборудования. Вы можете использовать входные разъемы телевизора следующим образом:

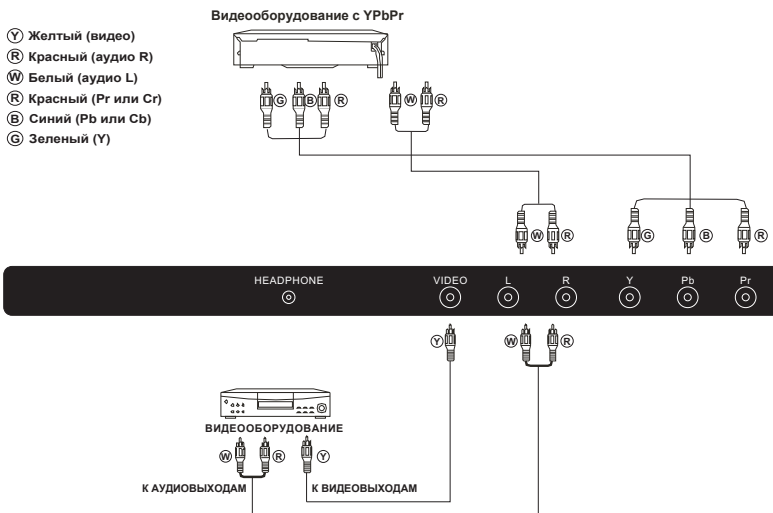
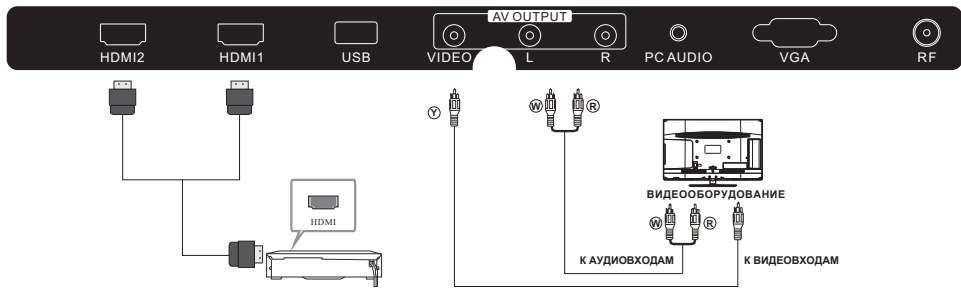

Телевизор может быть подключен к следующим устройствам: видеомagniтофону, музыкальному центру, DVD-плееру, записывающей видеокамере, игровой приставке или стереосистеме, и т.д.

Интерфейс YPbPr поддерживает следующие видеоформаты: 480i, 576i, 480p, 576p, 720p, 1080i, 1080p.

Примечание:

1. Интерфейсы VIDEO и YPbPr используют один аудиоканал.
2. Когда на порт HDMI подается сигнал DVI, прием аудиосигнала для порта HDMI осуществляется по каналу PC Audio.
3. Иногда этот интерфейс не поддерживается различными устройствами, рассчитанными на нестандартный формат сигнала.
4. Если в качестве источника сигнала выбран TV, на выход AV OUT подается телевизионный сигнал. Если в качестве источника сигнала выбран AV, на выход AV OUT подается аудио- и видеосигнал, для других источников сигнал на AV OUT не подается.

Использование пульта дистанционного управления

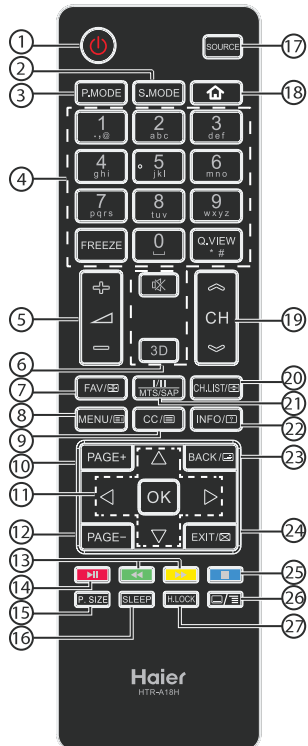

#	Кнопка	Описание
1	⏻ (Power)	Чтобы включить или выключить телевизор, нажмите эту кнопку.
2	S.MODE	Чтобы выбрать звуковой режим, нажмите эту кнопку.
3	P.MODE	Чтобы выбрать режим изображения, нажмите эту кнопку.
4	0-9	Для ввода номера канала или пароля используйте эти кнопки.
	Q.VIEW	Чтобы переключиться на последний просмотренный канал, нажмите эту кнопку.
5	FREEZE	Чтобы зафиксировать кадр, нажмите эту кнопку.
	+/-	Чтобы отрегулировать громкость звука, нажмите эту кнопку.
6	🔇 (Mute)	Чтобы включить или выключить звук, нажмите эту кнопку.
	3D	Эти модели не поддерживают функцию 3D.
7	FAV/📌	Чтобы открыть список любимых каналов, нажмите эту кнопку. В режиме телетекста эта кнопка

8	MENU/☰	Нажмите эту кнопку, чтобы открыть экранное меню. В режиме телетекста эта кнопка используется, чтобы открыть страницу INDEX.
9	CC/☰	Нажмите эту кнопку, чтобы открыть телетекст.
10	PAGE +	Нажмите эту кнопку, чтобы в режиме телетекста или мультимедийном режиме перейти на следующую страницу.
11	▲▼◀▶	Используйте эту кнопку для навигации в экранном меню.
	OK	Нажмите эту кнопку для подтверждения выбора.
12	PAGE -	Нажмите эту кнопку, чтобы в режиме телетекста или мультимедийном режиме перейти на предыдущую страницу.
13	◀◀ (назад) ▶▶ (вперед)	Используйте эти кнопки в мультимедийном режиме для промотки вперед или назад.
14	⏮ (воспроизведение/пауза)	Используйте эту кнопку в мультимедийном режиме, чтобы начать воспроизведение или поставить его на паузу.
15	P.SIZE	Нажмите эту кнопку, чтобы изменить режим экрана.
16	SLEEP	Нажмите эту кнопку, чтобы задать таймер выключения.
17	SOURCE	Нажмите эту кнопку, чтобы открыть список источников входного сигнала.
18	🏠	Нажмите эту кнопку, чтобы запустить режим HDMI2/MHL.
19	CH 📶/📶	Нажмите эту кнопку для смены канала.
20	CH.LIST/📺	Нажмите эту кнопку, чтобы открыть список каналов. В режиме телетекста при помощи этой кнопки можно прокручивать изображение на начало, середину, конец или отобразить его целиком.
21	I/II/MTS/SAP	Нажмите эту кнопку, чтобы выбрать аудио-режим (в зависимости от транслируемого сигнала).
22	INFO/📄	Нажмите эту кнопку, чтобы отобразить информацию о канале. Нажмите кнопку в режиме телетекста, чтобы отобразить скрытую информацию.
23	BACK/📄	Используйте эту кнопку в мультимедийном режиме, чтобы вернуться на предыдущую страницу. Используйте эту кнопку в режиме телетекста, чтобы включить смешанный режим его отображения.
24	EXIT/📄	Нажмите эту кнопку, чтобы закрыть экранное меню. Нажмите кнопку в режиме телетекста, чтобы скрыть текст.
25	⏸ (стоп)	Нажмите эту кнопку, чтобы остановить воспроизведение мультимедиа.
26	📄/☰	Нажмите эту кнопку в режиме телетекста, чтобы перейти на вторичную страницу. Нажмите эту кнопку, чтобы открыть меню APP MHL-устройства.
27	H.LOCK	Нажмите эту кнопку, чтобы открыть меню гостиничного режима.

Примечание: если телевизор не снабжен функцией телетекста, NICAM или MHL, соответствующие кнопки пульта ДУ работать не будут.

1. Меню канала (CHANNEL MENU)

В качестве первого пункта главного меню (MENU) указано меню канала (только для телевизионного источника сигнала). В этом пункте меню вы можете выполнять поиск каналов и редактировать программы. Для перемещения используйте кнопки **▼▲**, для подтверждения нажимайте кнопку **OK**, а для изменения значения – кнопку **◀▶**.



1). Автоматическая настройка (Auto tuning)

2). Звуковая система (sound system):

Вы можете поменять звуковую систему.

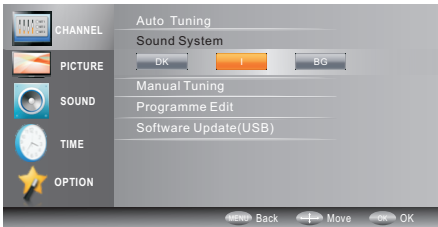

3). Ручная настройка (Manual tuning):

Вы можете начать поиск ТВ-каналов, выполнить тонкую настройку, а затем сохранить выбранные каналы.

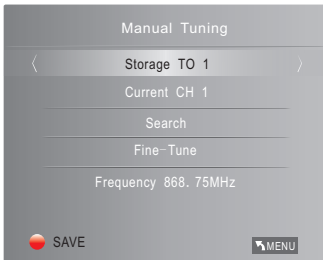

ПРИМЕЧАНИЕ:

Чтобы сохранить каналы после ручной настройки, нажимайте красную кнопку.

4). Program Edit (Правка программ):

Вы можете удалить, переименовать, переместить или пропустить любую программу.

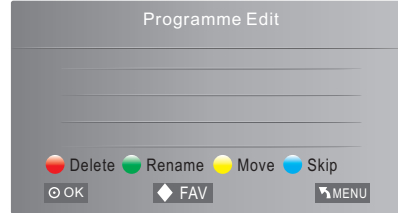

Delete (Удалить)

Чтобы удалить программу, нажимайте **▼▲**. Затем нажимайте красную кнопку, и программа будет удалена.

Rename (Переименовать)

Переместите курсор на программу и нажимайте зеленую кнопку, чтобы ее переименовать. Нажмите **▼▲**, чтобы выбрать символ. Для перемещения курсора нажимайте **◀▶**. Чтобы завершить правку, нажимайте кнопку **MENU**. Для выхода из меню нажимайте кнопку **EXIT**.
Примечание: название телевизионной программы может состоять только из 5 символов.

Move (Переместить)

Переместите курсор на программу и нажимайте желтую кнопку, после чего курсор станет желтого цвета. Чтобы переместить программу, нажимайте кнопку **▼▲**.

Skip (Пропустить)

Нажмите кнопку **▼▲**, чтобы выбрать программу, а затем нажимайте синюю кнопку, чтобы пропустить ее. Справа от названия программы появится значок . Выберите пропущенную программу и нажимайте синюю кнопку еще раз, чтобы отменить пропуск программы. После этого значок исчезнет.

FAV (Любимые каналы):

Используйте кнопки **▼▲** для выбора программ, затем нажимайте кнопку **FAV**, справа появится символ . Выберите любимую программу и нажимайте кнопку **FAV** снова, вы можете удалить программу из списка любимых, тогда символ исчезнет. После создания списка любимых каналов, вы можете использовать кнопку **FAV** для быстрого доступа к ним.

5). Software update (USB) (Обновление ПО):

Обновление программного обеспечения телевизора по USB-разъему.

2. МЕНЮ ИЗОБРАЖЕНИЯ (PICTURE MENU)

Второй пункт главного меню – это меню изображения **PICTURE MENU**. В нем вы можете настроить характеристики изображения, такие как контрастность, яркость и т.д.

Для перемещения используйте кнопки **▼▲**, для подтверждения нажимайте кнопку **OK**, а для изменения значения – кнопку **◀▶**.

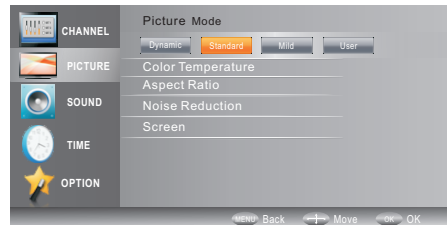

ПРИМЕЧАНИЕ:

- 1). Настройка оттенка доступна только для системы NTSC.
- 2). Пользователь может выбрать один из трех режимов цветовой температуры: средний, теплый и холодный.
- 3). Настройка экрана доступна только в режиме PC и предусматривает регулировку горизонтального положения, вертикального положения, размера и фазы.
- 4). Режим экрана «Just Scan display mode» в пункте меню Aspect Ratio доступен только при выборе выходного сигнала HDMI или YPBPR.

3. SOUND MENU (Меню звука)

Третий пункт главного меню – это меню звука SOUND MENU. В нем вы можете настроить звуковые эффекты, например, количество высоких и низких частот, баланс и т.д.

Для перемещения используйте кнопки \blacktriangledown \blacktriangle , для подтверждения нажимайте кнопку OK, а для изменения значения – кнопку \blacktriangleleft \blacktriangleright .

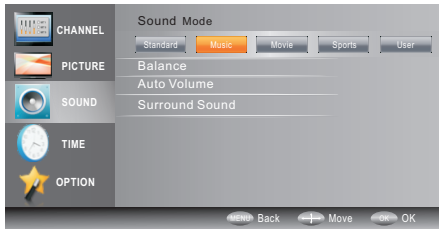

Примечание:

Функция автоматической коррекции громкости включается, только когда громкость сигнала слишком велика или в нем присутствуют искажения.

4. TIME MENU (Меню времени)

Четвертый пункт главного меню – это меню времени TIME MENU. В нем вы можете настроить часы, время включения и выключения, таймер автоматического выключения и т.д.

Для перемещения используйте кнопки \blacktriangledown \blacktriangle , для подтверждения нажимайте кнопку OK, а для изменения значения – кнопку \blacktriangleleft \blacktriangleright .



ПРИМЕЧАНИЕ:

Если сигнал отсутствует в течение 15 минут, телевизор автоматически переходит в спящий режим.

Отключение телевизора от сети переменного тока приведет к сбросу настроек часов.

5. OPTION MENU (Меню настроек)

Пятый пункт главного меню – это меню настроек OPTION MENU. В нем вы можете настроить язык экранного меню, выбрать восстановление заводских настроек, отображение меню на голубом экране или функцию управления HDMI CEC.

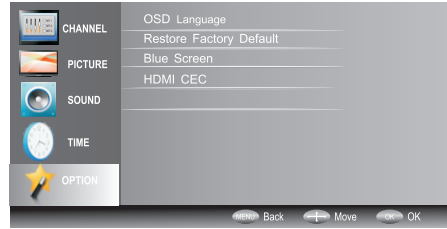

ПРИМЕЧАНИЕ:

При восстановлении заводских настроек все программы будут стерты, а значения настроек сброшены до значений по умолчанию.

6. ФУНКЦИЯ USB

Сначала войдите в меню Source, затем выберите пункт USB и нажмите кнопку OK, после чего появится меню USB.

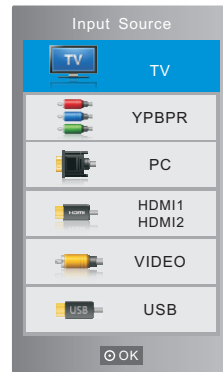

Убедитесь, что USB-устройство подключено к разъему. Вы можете выбрать четыре типа данных: фото, музыку, фильмы и текст. Выберите тип данных при помощи кнопки \blacktriangleleft \blacktriangleright , затем нажмите кнопку OK, чтобы войти в меню выбора диска.

При использовании кнопок перемотки вперед и назад в режиме воспроизведения фильма звук может прерваться на несколько секунд для синхронизации с видеосигналом. В текстовом режиме для прокручивания страницы вверх и вниз используйте кнопку \blacktriangleleft \blacktriangleright .

Примечание:

В случае, если USB-устройство не поддерживается, причиной этого может быть недостаточный уровень заряда USB-устройства.

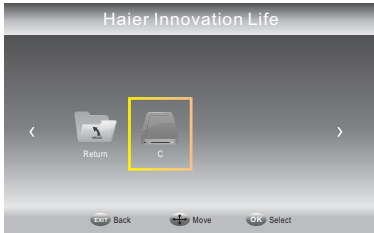

Чтобы выбрать нужный диск, нажмите кнопку ◀▶, затем нажмите кнопку ОК, чтобы отобразить медиафайлы и список папок. Чтобы вернуться в меню выбора типа медиафайлов, выберите пункт Return.

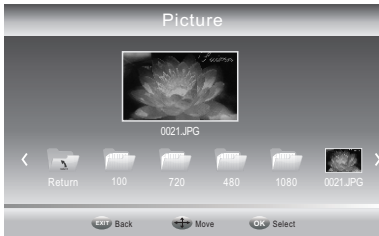

Выберите медиафайл при помощи кнопок ◀▶ или ▼▲, после чего появится окно предварительного просмотра. Чтобы воспроизвести медиафайл в полноэкранном режиме, нажмите кнопку ►■. Для отображения строки прокрутки во время воспроизведения медиафайла (фотографии, музыки, фильма или текста) нажмите кнопку ОК или Info.



Примечание:

Для правильной работы функции воспроизведения музыки необходимо размещать музыку и изображение в одной папке.



Чтобы выбрать значок функции, используйте кнопку ◀▶, затем нажмите кнопку ОК для подтверждения. Чтобы закрыть строку прокрутки, нажмите кнопку ▼ или EXIT.

ПРИМЕЧАНИЕ:

Вы можете настроить параметры аудиодорожки, субтитров или программы в меню Info во время воспроизведения видеофайла.

Выберите значок Info и нажмите ОК, чтобы отобразить меню Info.

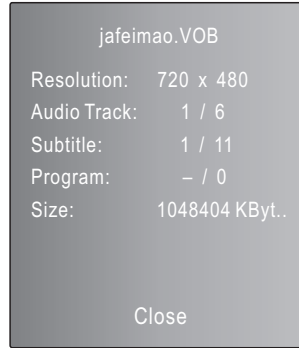

Гостиничный режим (Hotel):

Чтобы войти в режим Hotel, сначала нажмите клавишу выбора источника сигнала, а затем введите число «1001» при помощи цифровых кнопок.

Hotel Mode Operation	
Hotel Mode Operation	OFF
Panel Key Lock	OFF
Max Volume	100
Start Source	TV
Start Channel	1
Setup Menu Display	Yes
Source Key Lock	Yes
Save To USB	
Load	
Volume Default	0
Capture	Off

Hotel Mode Operation (Работа в гостиничном режиме): Включение и выключение режима Hotel.

Panel key lock (Блокировка кнопок на панели): Когда режим Key Lock включен, блок кнопок будет заблокирован.

Max volume (Максимальная громкость): Установка предельного значения максимальной громкости. Эта опция позволяет задать уровень максимальной громкости.

Start Source (Источник сигнала по умолчанию): Здесь вы можете выбрать источник сигнала из следующих вариантов: TV/YPbPr/PC/HDMI1/HDMI2/VIDEO/USB. Для выбора требуемого источника сигнала используйте кнопки ◀ или ▶.

Start Channel (Канал по умолчанию): В режиме ТВ вы можете выбрать канал, который будет выбран при включении телевизора. Для выбора требуемого номера канала используйте кнопки ◀ или ▶.

Setup Menu display (Отображение меню настроек): Блокировка главного меню. Главное меню не будет отображаться, если в этой опции выставлено значение «No».

Source Key lock (Блокировка кнопки Source): Блокировка источника сигнала. Вы не сможете сменить источник сигнала, если в этой опции выставлено значение «No».

Save To USB (Сохранить на USB-носитель): Сохранение резервной копии всех настроек телевизора на USB-носителе. (имя резервной копии - DATABASE.bin)

Load (Загрузить): Восстановление настроек телевизора при помощи файла на USB-носителе. После завершения восстановления телевизор перезапустится.

Volume default (Громкость по умолчанию): Уровень громкости по умолчанию. Чтобы выбрать требуемый уровень громкости, используйте кнопки ◀ или ▶.

Capture (Сохранить кадр): При помощи этого меню вы можете сохранить кадр изображения и использовать его в качестве заставки при включении.

Неполадка		Проверка
Изображение	Звук	
 <p>«Снежит»</p>	 <p>Шум</p>	Проверить положение, направление или подключение антенны.
 <p>Двоение</p>	 <p>Нормальный звук</p>	Проверить положение, направление или подключение антенны.
 <p>Помехи</p>	 <p>Звук отсутствует</p>	Электронное оборудование, машина/мотоцикл, флуоресцентное освещение
 <p>Нормальное изображение</p>	 <p>Звук отсутствует</p>	Громкость (проверьте, не нажата ли на пульте ДУ кнопка выключения звука и выбрана ли правильная аудиосистема).
 <p>Изображение отсутствует</p>	 <p>Звук отсутствует</p>	Шнур питания не подсоединен к розетке. Выключатель питания не включен. Настройте контрастность и яркость/громкость. Для проверки нажмите на пульте ДУ кнопку перехода в режим ожидания.
 <p>Отсутствует цвет</p>	 <p>Нормальный звук</p>	Отрегулируйте настройки цвета.
 <p>Расстроенное изображение</p>	 <p>Нормальный или слабый звук</p>	Настройте канал снова.
 <p>Отсутствует цвет</p>	 <p>Шум</p>	Проверьте аудиосистему.

Пояснение: на принадлежности, такие как пульт дистанционного управления, гарантия не распространяется.