

# Haier

РУССКИЙ

ҚАЗАҚША

РУКОВОДСТВО  
ПО ЭКСПЛУАТАЦИИ

ПАЙДАЛАНУ  
БОЙЫНША НҰСҚАУЛЫҚ

Телевизор  
цветного изображения  
жидкокристаллический  
(LED)

Сандық сұйықкристалды  
теледидар  
(LED жарықдиодтық көмескі)

LE22M600F  
LE24M600F  
LE24M660F  
LE28M600  
LE32M600  
LE39M600F  
LE46M600F

Перед использованием устройства внимательно прочтите это руководство по эксплуатации и сохраните его для дальнейшего использования.

Пайдаланудың алдында осы пайдалану бойынша нұсқаулықты оқып шығып, оны алдағы қолданғыс үшін сақтап қойыңыз.

Батареи (батарейные сборки или вмонтированные батареи) не должны быть подвергнуты чрезмерному нагреву от солнечного света, огня и т. п.

Средства для монтажа аппаратуры на стене или потолке должны быть достаточными для выполнения своей функции.

Время выдержки телевизора при комнатной температуре до включения питания после транспортирования или хранения при пониженной температуре окружающей среды.

Условия эксплуатации (температура воздуха, относ. влажность, и т. д.)

По ГОСТ 11478 нормальные климатические условия:

- температура воздуха от 15 до 35 град. С
- относительная влажность воздуха от 45 до 75 %
- атм. давление от 86 до 106 кПа (от 650 до 800 мм рт. ст.)

## Оглавление



1、	Правила безопасности и меры предосторожности. ....	2-3
2、	Введение.....	4
3、	Установка .....	5-12
4、	Пульт дистанционного управления. . . . .	13
5、	Управление телевизором .....	14-17
6、	Устранение неполадок.....	18

## ПРАВИЛА БЕЗОПАСНОСТИ И МЕРЫ ПРЕДОСТОРОЖНОСТИ

### ВАЖНЫЕ ПРАВИЛА ТЕХНИКИ БЕЗОПАСНОСТИ

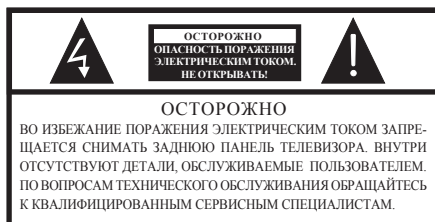
- 1) Прочитайте эту инструкцию.
- 2) Сохраните эту инструкцию.
- 3) Соблюдайте все предупреждения.
- 4) Соблюдайте все указания.
- 5) Не используйте данный прибор возле воды.
- 6) Чистку прибора проводите только сухой тканью.
- 7) Не блокируйте задние вентиляционные отверстия. Устанавливайте прибор в соответствии с инструкцией.
- 8) Не устанавливайте прибор возле источников тепла, например, радиаторов, обогревателей, печей и иных аппаратов (включая усилители), выделяющих тепло.
- 9) Не пренебрегайте важностью защитного заземления вилки прибора для обеспечения вашей безопасности. Если поставляемый формат вилки не подходит к вашей розетке, обратитесь к электрику для замены устаревшей розетки.
- 10) Избегайте наступания или защемления шнура питания, особенно возле его вилки, электрической розетки и в месте присоединения шнура к аппарату.
- 11) Используйте только предусмотренные производителем дополнительные устройства и принадлежности.
- 12) Отключайте устройство от источника питания во время грозы или при отсутствии эксплуатации в течение длительного времени.
- 13) За техническим обслуживанием обращайтесь только к квалифицированному персоналу. Обслуживание необходимо в случае какого-либо повреждения прибора, например, повреждения шнура питания или его вилки, попадания воды и влаги или посторонних предметов в прибор, воздействия на прибор дождя или влаги, неполадок в работе или падения.
- 14) Вилка шнура питания используется для отключения прибора. Отключенный прибор сохраняет готовность к работе.
- 15) Не перекрывайте вентиляционные отверстия такими предметами, как газеты, скатерти, шторы и т.д.
- 16) Не допускается установка на приборе источников открытого огня, например, свечей.
- 17) Утилизацию батарей следует выполнять с учетом требований по защите окружающей среды.
- 18) Прибор рассчитан на эксплуатацию в умеренном климате.
- 19) Не подвергайте прибор воздействию брызг или капель. Не размещайте над прибором емкости с водой, например, вазы.



-  Данный символ указывает на наличие в данном приборе опасного напряжения, представляющего опасность поражения электрическим током.
-  Данный символ указывает на наличие важных инструкций по эксплуатации и техническому обслуживанию в документации, прилагаемой к прибору.

### ВНИМАНИЕ

Во избежание воспламенения или поражения электрическим током избегайте попадания дождя или влаги в устройство.

### ВНИМАНИЕ

Батареи не должны подвергаться излишнему нагреву, например, вследствие воздействия солнечных лучей, огня или т.п.



Данный символ указывает на наличие двойной изоляции между опасным напряжением электросети и компонентами, эксплуатирующимися пользователем. При проведении технического обслуживания следует использовать идентичные сменные детали.



Этот знак указывает на то, что устройство не может быть утилизировано вместе с другими бытовыми отходами в зоне ЕС. Для того чтобы избежать возможного причинения вреда окружающей среде или здоровью людей по причине неправильной утилизации и для обеспечения повторного использования переработанного материала, позаботьтесь о надлежащей переработке. Для возврата отработанного устройства, обратитесь в центры возврата и сбора или свяжитесь с продавцом, у которого устройство было приобретено. В этом случае устройство может быть направлено на экологически безопасную переработку.



## ПРАВИЛА БЕЗОПАСНОСТИ И МЕРЫ ПРЕДОСТОРОЖНОСТИ

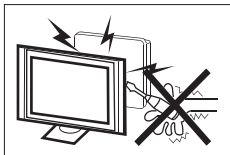

В этом телевизоре используется высокое напряжение. Не снимайте заднюю панель телевизора. По вопросам техобслуживания обращайтесь к квалифицированным специалистам.

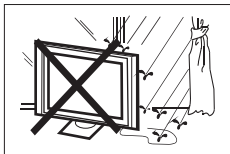

Во избежание воспламенения или поражения электрическим током, не допускайте попадания дыма или влаги на телевизор.



Не роняйте и не засовывайте посторонние предметы в щели или отверстия телевизора. Избегайте попадания любой жидкости в телевизор.

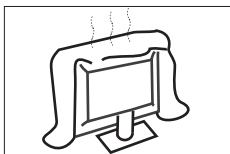

Не перекрывайте вентиляционные отверстия на задней крышке телевизора. Надлежащая вентиляция предотвращает неисправности электрических компонентов.

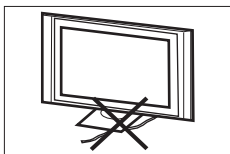

Не ставьте телевизор на шнур питания.

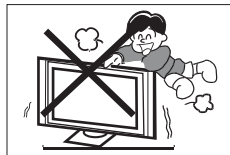

Не наступайте, не облокачивайтесь и не толкайте телевизор или подставку для телевизора. Следите за поведением детей. Результатом падения телевизора могут стать серьезные травмы.

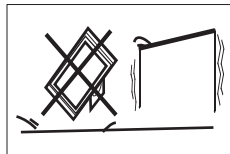

Не устанавливайте телевизор на неустойчивую тележку, подставку, полку или столик. Результатом падения телевизора могут стать серьезные травмы и повреждение устройства.



Если вы не собираетесь использовать телевизор на протяжении длительного времени, отключите вилку шнура питания от розетки электросети переменного тока.

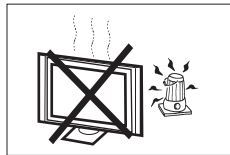

Не подвергайте телевизор воздействию прямых солнечных лучей и других источников тепла. Не ставьте телевизор непосредственно на приборы, излучающие тепло, такие как видеокассетные плееры и аудиоусилители. Не ставьте на телевизор источники открытого огня, например, свечи.

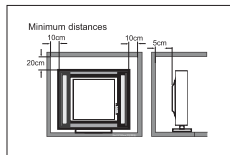

Если вы собираетесь вмонтировать телевизор в мебель или схожую конструкцию, соблюдайте необходимые минимальные расстояния. Тепловыделение может сократить срок службы вашего телевизора и представлять опасность.

## Основные особенности

- ① Возможность использования в качестве телевизора, экрана для просмотра видео, монитора компьютера;
- ② Высокий уровень яркости, широкий угол обзора;
- ③ Возможность настройки до 200 ТВ-каналов;
- ④ HDMI interface;
- ⑤ Плеер мультимедиа (USB);

## Принадлежности

- Инфракрасный пульт дистанционного управления .....1
- Батареи (AAA) .....2
- Руководство пользователя .....1

## Основные характеристики

Размер видимого изображения (по диагонали)	22 дюйма	24 дюйма	28 дюймов	32 дюйма	39 дюймов	46 дюймов
Разрешение	1920x1080	1920x1080	1366x768	1366x768	1920x1080	1920x1080
Соотношение сторон	16 : 9					
Телевизионная система	SECAM/DK, SECAM/BG, PAL/BG, PAL/I, PAL/DK					
Система видеосигнала	PAL/SECAM					
Принимаемые каналы	1-200					
Входное напряжение	220-240 В 50 Гц, переменный ток					
Потребляемая мощность	38 Вт	40 Вт	41 Вт	50 Вт	70 Вт	89 Вт
Выходная звуковая мощность (общее гармоническое искажение ≤7%)	2 x 3 Вт	2 x 3 Вт	2 x 8 Вт	2 x 8 Вт	2 x 8 Вт	2 x 10 Вт
Вход/выход сигнала	Аналоговый RGB(VGA) x 1 Аудиовход ПК x 1 Мультимедийный интерфейс высокого разрешения (HDMI) x 2 Композитный видеовход x 1 Композитный видеовыход x 1 YCb (Pb)Cr (Pr) x 1 Наушники x 1 USB x 1 Радиоантенна x 1					
Горизонтальное разрешение (строка телевизионного изображения)	Композитный видеовход >=350 Y Cb(Pb ) Cr(Pr) >=400					

## РЕКОМЕНДАЦИИ ПО НАСТЕННОМУ МОНТАЖУ

\*Внешний вид телевизора зависит от конкретной модели.

Настенный монтаж телевизора осуществляется следующим образом:

1 Положите телевизор со светодиодной подсветкой на твёрдую поверхность. Накройте экран мягким материалом, чтобы защитить его от каких-либо повреждений.

2 Используйте четыре комплекта винта для закрепления телевизора на кронштейне (не входит в комплектацию) при помощи четырех стандартных отверстий VESA на задней панели телевизора.

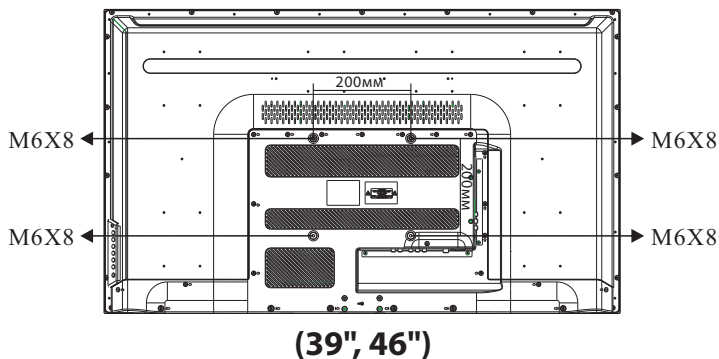
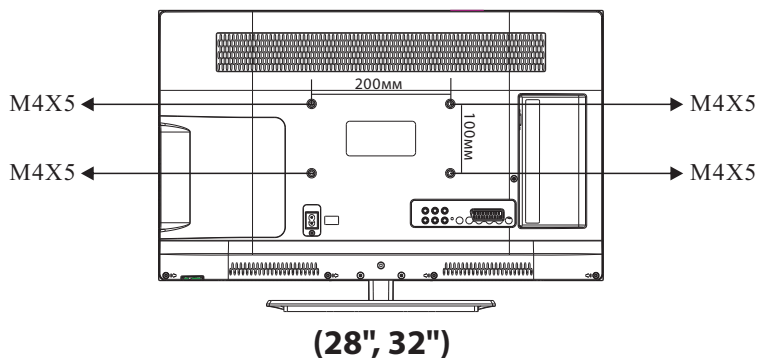
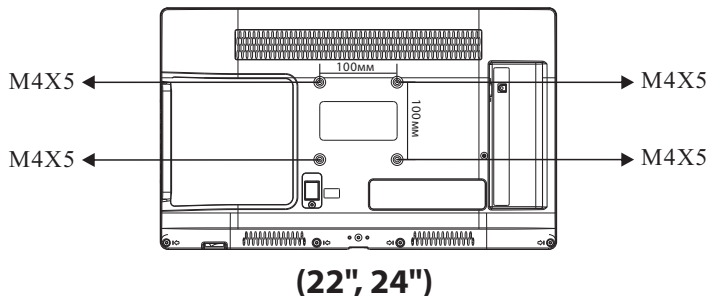

### Передняя панель

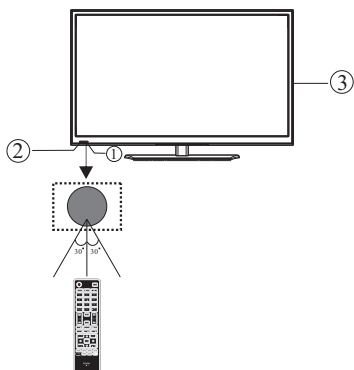

- 1: Датчик пульта дистанционного управления.
- 2: Светодиод: КРАСНЫЙ ● В РЕЖИМЕ ОЖИДАНИЯ.
- 3: Клавиатура.

### Клавиатура

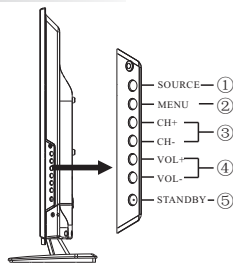

\*Внешний вид телевизора зависит от конкретной модели.

1. Кнопка **SOURCE**:  
Отображает меню выбора источника входного сигнала.
2. Кнопка **MENU**: Отображает главное меню.
3. **CH+/CH-**  
В режиме просмотра ТВ эти кнопки служат для переключения на следующий или предыдущий канал.  
В режиме МЕНЮ они служат для выбора отдельных элементов.
4. **VOL+/VOL-**  
Кнопки регулирования громкости. В режиме МЕНЮ они служат для регулирования выбранного параметра.
5. **STANDBY**  
Чтобы включить телевизор в режиме ожидания (STANDBY), нажмите эту кнопку. Нажмите кнопку еще раз, чтобы перевести телевизор в режим ожидания.

### ЗАДНИЕ аудио/видеоразъемы (LE22M600F / LE24M600F / LE28M600)

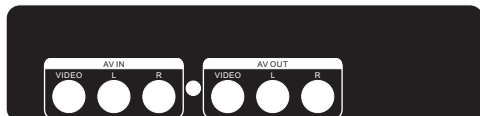

Здесь расположены следующие разъемы (слева направо):  
Вход AV INPUT, выход AV OUTPUT.

Примечание: интерфейсы VIDEO и YPbPr используют один аудиоканал.

### ЗАДНИЕ аудио/видеоразъемы (боковые) (LE22M600F / LE24M600F / LE28M600)

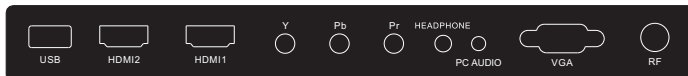

Здесь расположены следующие разъемы (слева направо):

USB, HDMI1, HDMI2. вход YPbPr INPUT, разъем для наушников HEADPHONE, разъем для подачи аудиосигнала с компьютера PC AUDIO, VGA, RF.

Примечание: когда на порт HDMI подается сигнал DVI, прием аудиосигнала осуществляется по каналу PC Audio.

### ЗАДНИЕ аудио/видеоразъемы (LE32M600)



Здесь расположены следующие разъемы (слева направо):

Разъем для подключения к источнику переменного тока, VIDEO, вход AUDIO INPUT, выход AV OUTPUT.

Примечание: интерфейсы VIDEO и YPbPr используют один аудиоканал.

### ЗАДНИЕ аудио/видеоразъемы (боковые) (LE32M600)



Здесь расположены следующие разъемы (слева направо):

USB, HDMI1, HDMI2. вход YPbPr INPUT, разъем для наушников HEADPHONE, разъем для подачи аудиосигнала с компьютера PC AUDIO, VGA, RF.

Примечание: когда на порт HDMI подается сигнал DVI, прием аудиосигнала осуществляется по каналу PC Audio.

РУССКИЙ

### ЗАДНИЕ аудио/видеоразъемы (LE39M600F)

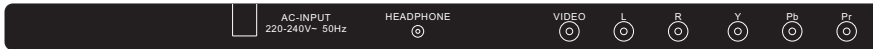

Здесь расположены следующие разъемы (слева направо):

Разъем для подключения к источнику переменного тока, разъем для наушников HEADPHONE, VIDEO, вход AUDIO INPUT, YPbPr.

### ЗАДНИЕ аудио/видеоразъемы (боковые) (LE39M600F)



Здесь расположены следующие разъемы (слева направо):

HDMI1, HDMI2, USB, выход AV OUTPUT, разъем для подачи аудиосигнала с компьютера PC AUDIO, VGA, RF.

Примечание: когда на порт HDMI подается сигнал DVI, прием аудиосигнала осуществляется по каналу PC Audio.

### ЗАДНИЕ аудио/видеоразъемы (LE46M600F)



Здесь расположены следующие разъемы (слева направо):

Разъем для наушников HEADPHONE, VIDEO, вход AUDIO INPUT, YPbPr.

Примечание: интерфейсы VIDEO и YPbPr используют один аудиоканал.

### ЗАДНИЕ аудио/видеоразъемы (боковые) (LE46M600F)



Здесь расположены следующие разъемы (слева направо):

HDMI1, HDMI2, USB, выход AV OUTPUT, разъем для подачи аудиосигнала с компьютера PC AUDIO, VGA, RF.

Примечание: когда на порт HDMI подается сигнал DVI, прием аудиосигнала осуществляется по каналу PC Audio.

## АНТЕННА

\*Внешний вид телевизора зависит от конкретной модели.

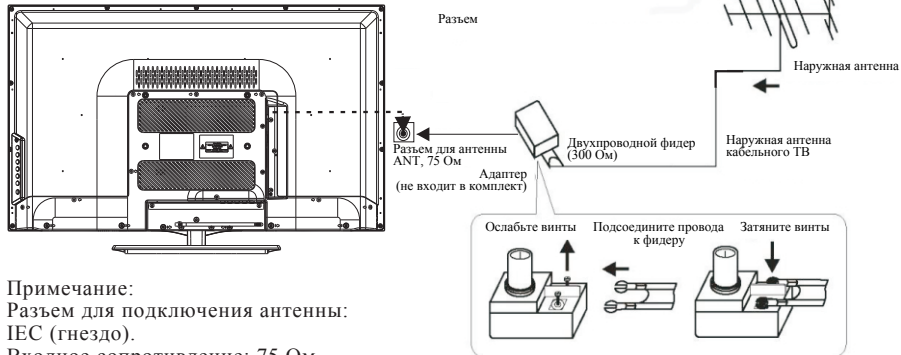

Примечание:  
Разъем для подключения антенны:  
IEC (гнездо).  
Входное сопротивление: 75 Ом,  
несимметричный вход.

## ПК

Этапы:

Убедитесь, что телевизор и компьютер выключены.

1. Подсоедините кабель VGA и аудиокабель.
2. Подсоедините шнур питания.
3. Включите телевизор и выберите режим РС (ПК).
4. Включите ПК.

Эта последовательность крайне важна.

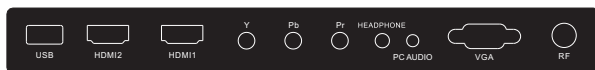

\*Внешний вид зависит от конкретной модели.

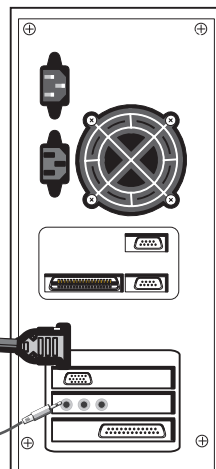

## ПОДДЕРЖИВАЕМЫЕ РЕЖИМЫ (ПК)

	РАЗРЕШЕНИЕ	Частота вертикальной развертки (Гц)	Частота горизонтальной развертки (КГц)
1	640*480	60	31.47
2	800*600	60	37.88
3	1024*768	60	48.36
4	1366*768	60	47.71
5	1280*1024	60	63.98
6	1920*1080 (Только для моделей с диагональю 22, 24, 39, 46 дюймов)	60	67.5

ПРИМЕЧАНИЕ: Частота вертикальной развертки ПК (Гц) не превышает 60 Гц.

## РЕЖИМ ПРЕДВАРИТЕЛЬНОЙ НАСТРОЙКИ (HDMI)

	РАЗРЕШЕНИЕ	Частота вертикальной развертки (Гц)	Частота горизонтальной развертки (КГц)
1	800*600	60	37.88
2	1024*768	60	48.36
3	1366*768	60	47.71
4	1280*768	60	47.3
5	1920*1080	60	67.5

АУДИО/ВИДЕООБОРУДОВАНИЕ (LE22M600F / LE24M600F / LE28M600 )

Данная модель телевизора снабжена одной группой аудио- и видеоразъемов, а также одной группой YPbPr-разъемов для удобства подключения к видеомagniтофонам, DVD-проигрывателям и другому видеоборудованию. Изучите руководства пользователя для подключаемого оборудования. Вы можете использовать входные разъемы телевизора следующим образом:

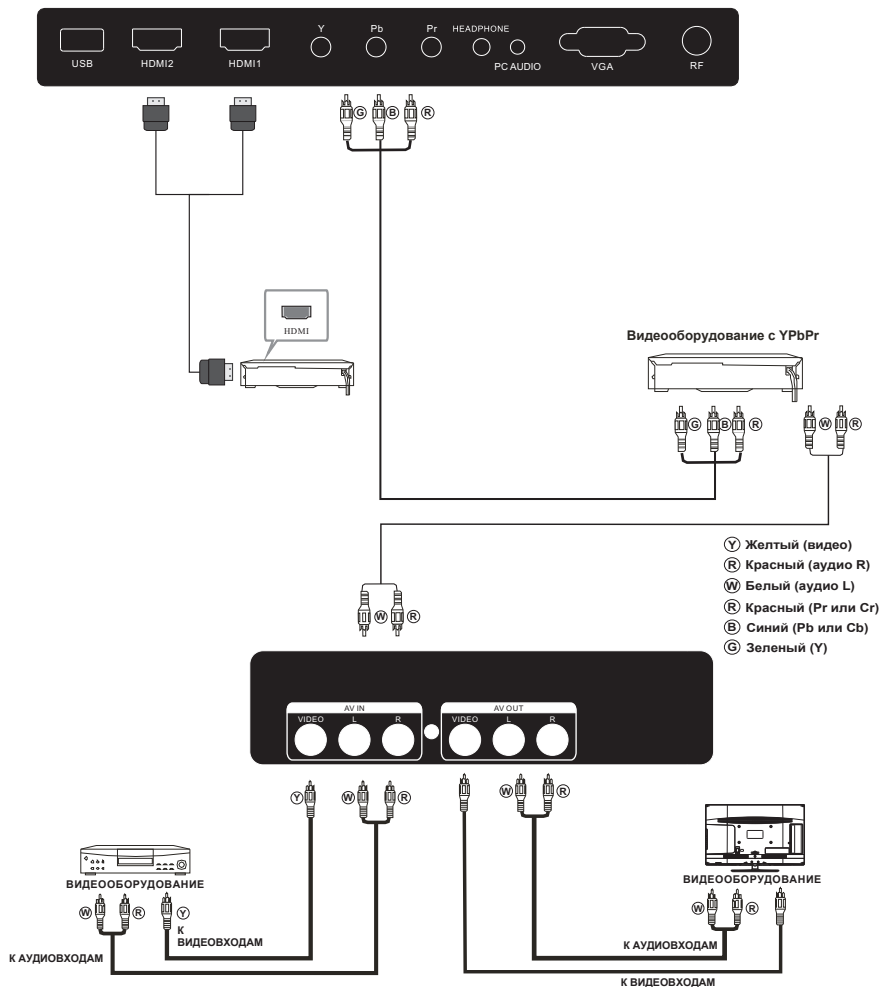

Телевизор может быть подключен к следующим устройствам: видеомagniтофону, музыкальному центру, DVD-плееру, записывающей видеокамере, игровой приставке или стереосистеме, и т.д.

Интерфейс YPbPr поддерживает следующие видеоформаты: 480i, 576i, 480p, 576p, 720p, 1080i, 1080p.

Примечание:

1. Интерфейсы VIDEO и YPbPr используют один аудиоканал.
2. Когда на порт HDMI подается сигнал DVI, прием аудиосигнала для порта HDMI осуществляется по каналу PC Audio.
3. Иногда этот интерфейс не поддерживается различными устройствами, рассчитанными на нестандартный формат сигнала.
4. Если в качестве источника сигнала выбран TV, на выход AV OUT подается телевизионный сигнал. Если в качестве источника сигнала выбран AV, на выход AV OUT подается аудио- и видеосигнал, для других источников сигнал на AV OUT не подается.

## АУДИО/ВИДЕООБОРУДОВАНИЕ (LE32M600)

Данная модель телевизора снабжена одной группой аудио- и видеоразъемов, а также одной группой YPbPr-разъемов для удобства подключения к видеомагнитофону, DVD-проигрывателям и другому видеоборудованию. Изучите руководства пользователя для подключаемого оборудования. Вы можете использовать входные разъемы телевизора следующим образом:

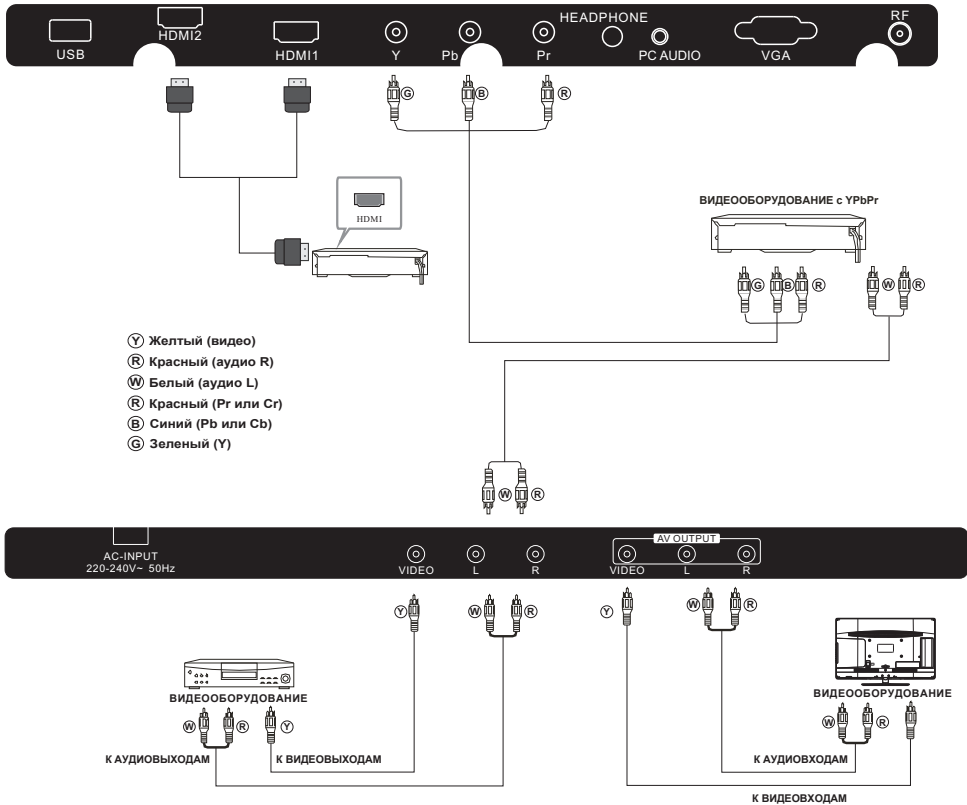

Телевизор может быть подключен к следующим устройствам: видеомагнитофону, музыкальному центру, DVD-плееру, записывающей видеокамере, игровой приставке или стереосистеме, и т.д.

Интерфейс YPbPr поддерживает следующие видеоформаты: 480i, 576i, 480p, 576p, 720p, 1080i, 1080p.

Примечание:

1. Интерфейсы VIDEO и YPbPr используют один аудиоканал.
2. Когда на порт HDMI подается сигнал DVI, прием аудиосигнала для порта HDMI осуществляется по каналу PC Audio.
3. Иногда этот интерфейс не поддерживается различными устройствами, рассчитанными на нестандартный формат сигнала.
4. Если в качестве источника сигнала выбран TV, на выход AV OUT подается телевизионный сигнал. Если в качестве источника сигнала выбран AV, на выход AV OUT подается аудио- и видеосигнал, для других источников сигнал на AV OUT не подается.



## АУДИО/ВИДЕООБОРУДОВАНИЕ (LE39M600F)

Данная модель телевизора снабжена одной группой аудио- и видеоразъемов, а также одной группой YPbPr-разъемов для удобства подключения к видеомагнитофону, DVD-проигрывателям и другому видеоборудованию. Изучите руководства пользователя для подключаемого оборудования. Вы можете использовать входные разъемы телевизора следующим образом:

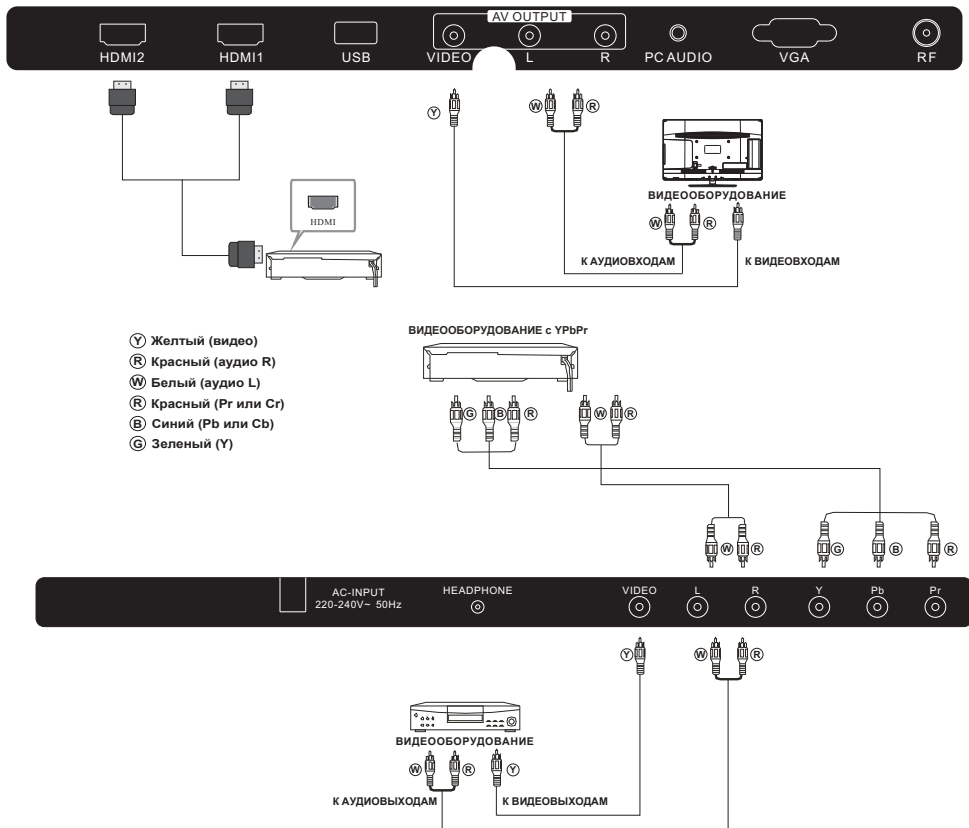

Телевизор может быть подключен к следующим устройствам: видеомагнитофону, музыкальному центру, DVD-плееру, записывающей видеокамере, игровой приставке или стереосистеме, и т.д.

Интерфейс YPbPr поддерживает следующие видеоформаты: 480i, 576i, 480p, 576p, 720p, 1080i, 1080p.

Примечание:

1. Интерфейсы VIDEO и YPbPr используют один аудиоканал.
2. Когда на порт HDMI подается сигнал DVI, прием аудиосигнала для порта HDMI осуществляется по каналу PC Audio.
3. Иногда этот интерфейс не поддерживается различными устройствами, рассчитанными на нестандартный формат сигнала.
4. Если в качестве источника сигнала выбран TV, на выход AV OUT подается телевизионный сигнал. Если в качестве источника сигнала выбран AV, на выход AV OUT подается аудио- и видеосигнал, для других источников сигнал на AV OUT не подается.

## АУДИО/ВИДЕООБОРУДОВАНИЕ (LE46M600F)

Данная модель телевизора снабжена одной группой аудио- и видеоразъемов, а также одной группой YPbPr-разъемов для удобства подключения к видеомаягнитофонам, DVD-проигрывателям и другому видеоборудованию. Изучите руководства пользователя для подключаемого оборудования. Вы можете использовать входные разъемы телевизора следующим образом:

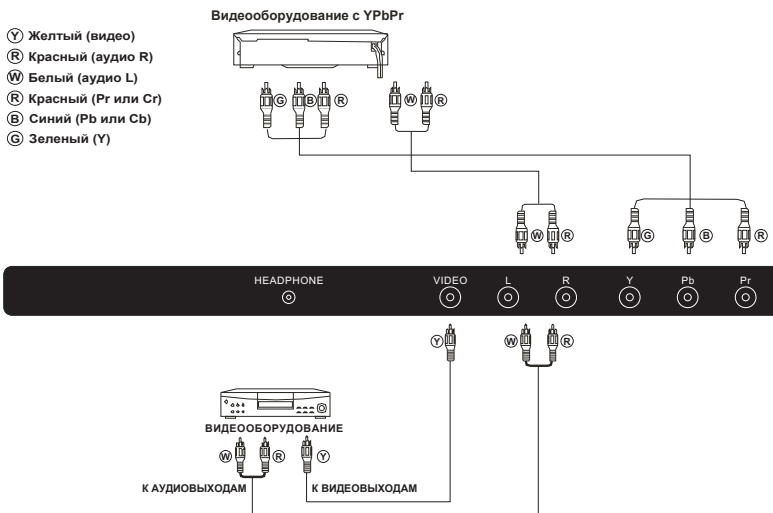
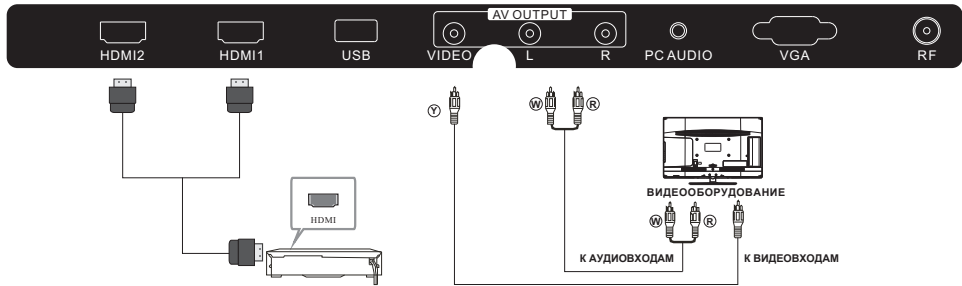

Телевизор может быть подключен к следующим устройствам: видеомаягнитофону, музыкальному центру, DVD-плееру, записывающей видеокамере, игровой приставке или стереосистеме, и т.д.

Интерфейс YPbPr поддерживает следующие видеоформаты: 480i, 576i, 480p, 576p, 720p, 1080i, 1080p.

Примечание:

1. Интерфейсы VIDEO и YPbPr используют один аудиоканал.
2. Когда на порт HDMI подается сигнал DVI, прием аудиосигнала для порта HDMI осуществляется по каналу PC Audio.
3. Иногда этот интерфейс не поддерживается различными устройствами, рассчитанными на нестандартный формат сигнала.
4. Если в качестве источника сигнала выбран TV, на выход AV OUT подается телевизионный сигнал. Если в качестве источника сигнала выбран AV, на выход AV OUT подается аудио- и видеосигнал, для других источников сигнал на AV OUT не подается.

### Использование пульта дистанционного управления

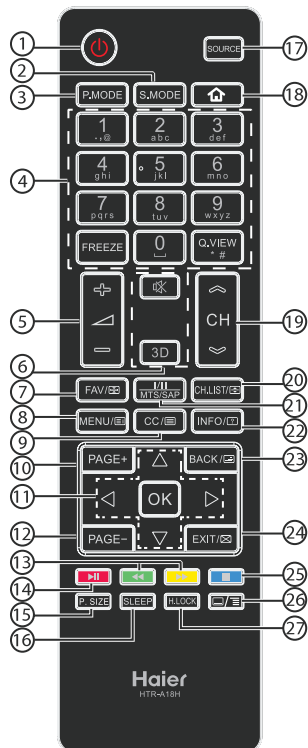

#	Кнопка	Описание
1	⏻ (Power)	Чтобы включить или выключить телевизор, нажмите эту кнопку.
2	S.MODE	Чтобы выбрать звуковой режим, нажмите эту кнопку.
3	P.MODE	Чтобы выбрать режим изображения, нажмите эту кнопку.
4	0-9	Для ввода номера канала или пароля используйте эти кнопки.
	Q.VIEW	Чтобы переключиться на последний просмотренный канал, нажмите эту кнопку.
5	FREEZE	Чтобы зафиксировать кадр, нажмите эту кнопку.
	+/-	Чтобы отрегулировать громкость звука, нажмите эту кнопку.
6	🔇 (Mute)	Чтобы включить или выключить звук, нажмите эту кнопку.
	3D	Эти модели не поддерживают функцию 3D.
7	FAV/📌	Чтобы открыть список любимых каналов, нажмите эту кнопку. В режиме телетекста эта кнопка

8	MENU/☰	Нажмите эту кнопку, чтобы открыть экранное меню. В режиме телетекста эта кнопка используется, чтобы открыть страницу INDEX.
9	CC/☰	Нажмите эту кнопку, чтобы открыть телетекст.
10	PAGE +	Нажмите эту кнопку, чтобы в режиме телетекста или мультимедийном режиме перейти на следующую страницу.
11	▲▼◀▶	Используйте эту кнопку для навигации в экранном меню.
	OK	Нажмите эту кнопку для подтверждения выбора.
12	PAGE -	Нажмите эту кнопку, чтобы в режиме телетекста или мультимедийном режиме перейти на предыдущую страницу.
13	◀◀ (назад) ▶▶ (вперед)	Используйте эти кнопки в мультимедийном режиме для промотки вперед или назад.
14	⏮ (воспроизведение/пауза)	Используйте эту кнопку в мультимедийном режиме, чтобы начать воспроизведение или поставить его на паузу.
15	P.SIZE	Нажмите эту кнопку, чтобы изменить режим экрана.
16	SLEEP	Нажмите эту кнопку, чтобы задать таймер выключения.
17	SOURCE	Нажмите эту кнопку, чтобы открыть список источников входного сигнала.
18	🏠	Нажмите эту кнопку, чтобы запустить режим HDMI2/MHL.
19	CH 📶	Нажмите эту кнопку для смены канала.
20	CH.LIST/📺	Нажмите эту кнопку, чтобы открыть список каналов. В режиме телетекста при помощи этой кнопки можно прокручивать изображение на начало, середину, конец или отобразить его целиком.
21	I/II/MTS/SAP	Нажмите эту кнопку, чтобы выбрать аудио-режим (в зависимости от транслируемого сигнала).
22	INFO/📄	Нажмите эту кнопку, чтобы отобразить информацию о канале. Нажмите кнопку в режиме телетекста, чтобы отобразить скрытую информацию.
23	BACK/📄	Используйте эту кнопку в мультимедийном режиме, чтобы вернуться на предыдущую страницу. Используйте эту кнопку в режиме телетекста, чтобы включить смешанный режим его отображения.
24	EXIT/📄	Нажмите эту кнопку, чтобы закрыть экранное меню. Нажмите кнопку в режиме телетекста, чтобы скрыть текст.
25	⏸ (стоп)	Нажмите эту кнопку, чтобы остановить воспроизведение мультимедиа.
26	📄/☰	Нажмите эту кнопку в режиме телетекста, чтобы перейти на вторичную страницу. Нажмите эту кнопку, чтобы открыть меню APP MHL-устройства.
27	H.LOCK	Нажмите эту кнопку, чтобы открыть меню гостиничного режима.

Примечание: если телевизор не снабжен функцией телетекста, NICAM или MHL, соответствующие кнопки пульта ДУ работать не будут.

### 1. Меню канала (CHANNEL MENU)

В качестве первого пункта главного меню (MENU) указано меню канала (только для телевизионного источника сигнала). В этом пункте меню вы можете выполнять поиск каналов и редактировать программы. Для перемещения используйте кнопки **▼▲**, для подтверждения нажимайте кнопку **OK**, а для изменения значения – кнопку **◀▶**.



#### 1). Автоматическая настройка (Auto tuning)

#### 2). Звуковая система (sound system):

Вы можете поменять звуковую систему.

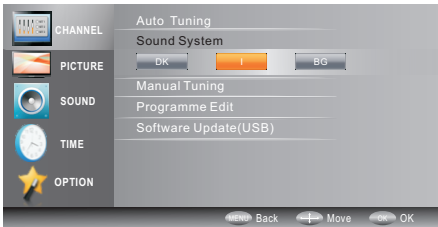

#### 3). Ручная настройка (Manual tuning):

Вы можете начать поиск ТВ-каналов, выполнить тонкую настройку, а затем сохранить выбранные каналы.

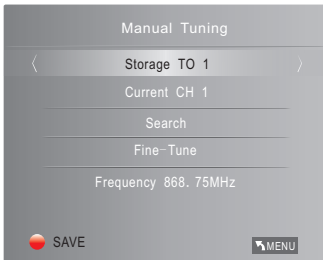

#### ПРИМЕЧАНИЕ:

Чтобы сохранить каналы после ручной настройки, нажимайте красную кнопку.

#### 4). Program Edit (Правка программ):

Вы можете удалить, переименовать, переместить или пропустить любую программу.

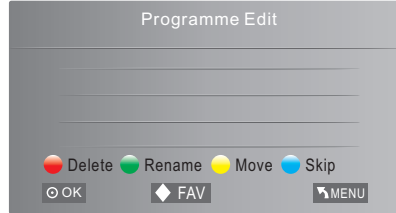

#### **Delete (Удалить)**

Чтобы удалить программу, нажимайте **▼▲**. Затем нажимайте красную кнопку, и программа будет удалена.

#### **Rename (Переименовать)**

Переместите курсор на программу и нажимайте зеленую кнопку, чтобы ее переименовать. Нажмите **▼▲**, чтобы выбрать символ. Для перемещения курсора нажимайте **◀▶**. Чтобы завершить правку, нажимайте кнопку **MENU**. Для выхода из меню нажимайте кнопку **EXIT**.  
Примечание: название телевизионной программы может состоять только из 5 символов.

#### **Move (Переместить)**

Переместите курсор на программу и нажимайте желтую кнопку, после чего курсор станет желтого цвета. Чтобы переместить программу, нажимайте кнопку **▼▲**.

#### **Skip (Пропустить)**

Нажмите кнопку **▼▲**, чтобы выбрать программу, а затем нажимайте синюю кнопку, чтобы пропустить ее. Справа от названия программы появится значок . Выберите пропущенную программу и нажимайте синюю кнопку еще раз, чтобы отменить пропуск программы. После этого значок исчезнет.

#### **FAV (Любимые каналы):**

Используйте кнопки **▼▲** для выбора программ, затем нажимайте кнопку **FAV**, справа появится символ . Выберите любимую программу и нажимайте кнопку **FAV** снова, вы можете удалить программу из списка любимых, тогда символ исчезнет. После создания списка любимых каналов, вы можете использовать кнопку **FAV** для быстрого доступа к ним.

#### 5). Software update (USB) (Обновление ПО):

Обновление программного обеспечения телевизора по USB-разъему.

### 2. МЕНЮ ИЗОБРАЖЕНИЯ (PICTURE MENU)

Второй пункт главного меню – это меню изображения **PICTURE MENU**. В нем вы можете настроить характеристики изображения, такие как контрастность, яркость и т.д.

Для перемещения используйте кнопки **▼▲**, для подтверждения нажимайте кнопку **OK**, а для изменения значения – кнопку **◀▶**.

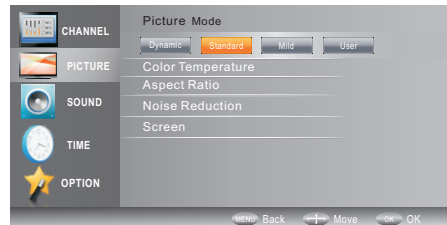

**ПРИМЕЧАНИЕ:**

- 1). Настройка оттенка доступна только для системы NTSC.
- 2). Пользователь может выбрать один из трех режимов цветовой температуры: средний, теплый и холодный.
- 3). Настройка экрана доступна только в режиме PC и предусматривает регулировку горизонтального положения, вертикального положения, размера и фазы.
- 4). Режим экрана «Just Scan display mode» в пункте меню Aspect Ratio доступен только при выборе выходного сигнала HDMI или YPBPR.

**3. SOUND MENU (Меню звука)**

Третий пункт главного меню – это меню звука SOUND MENU. В нем вы можете настроить звуковые эффекты, например, количество высоких и низких частот, баланс и т.д.

Для перемещения используйте кнопки ▲▼, для подтверждения нажимайте кнопку OK, а для изменения значения – кнопку ◀▶.

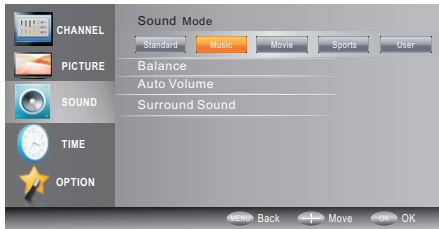

**Примечание:**

Функция автоматической коррекции громкости включается, только когда громкость сигнала слишком велика или в нем присутствуют искажения.

**4. TIME MENU (Меню времени)**

Четвертый пункт главного меню – это меню времени TIME MENU. В нем вы можете настроить часы, время включения и выключения, таймер автоматического выключения и т.д.

Для перемещения используйте кнопки ▲▼, для подтверждения нажимайте кнопку OK, а для изменения значения – кнопку ◀▶.



**ПРИМЕЧАНИЕ:**

Если сигнал отсутствует в течение 15 минут, телевизор автоматически переходит в спящий режим.

Отключение телевизора от сети переменного тока приведет к сбросу настроек часов.

**5. OPTION MENU (Меню настроек)**

Пятый пункт главного меню – это меню настроек OPTION MENU. В нем вы можете настроить язык экранного меню, выбрать восстановление заводских настроек, отображение меню на голубом экране или функцию управления HDMI CEC.

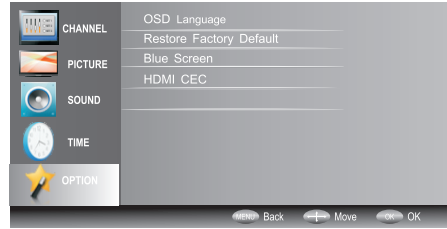

**ПРИМЕЧАНИЕ:**

При восстановлении заводских настроек все программы будут стерты, а значения настроек сброшены до значений по умолчанию.

**6. ФУНКЦИЯ USB**

Сначала войдите в меню Source, затем выберите пункт USB и нажмите кнопку OK, после чего появится меню USB.

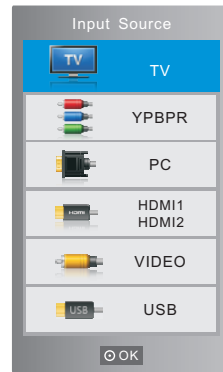

Убедитесь, что USB-устройство подключено к разъему. Вы можете выбрать четыре типа данных: фото, музыку, фильмы и текст. Выберите тип данных при помощи кнопки ◀▶, затем нажмите кнопку OK, чтобы войти в меню выбора диска.

При использовании кнопок перемотки вперед и назад в режиме воспроизведения фильма звук может прерваться на несколько секунд для синхронизации с видеосигналом. В текстовом режиме для прокручивания страницы вверх и вниз используйте кнопку ◀▶.

**Примечание:**

В случае, если USB-устройство не поддерживается, причиной этого может быть недостаточный уровень заряда USB-устройства.

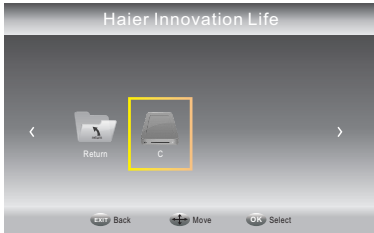

Чтобы выбрать нужный диск, нажмите кнопку ◀▶, затем нажмите кнопку ОК, чтобы отобразить медиафайлы и список папок. Чтобы вернуться в меню выбора типа медиафайлов, выберите пункт Return.

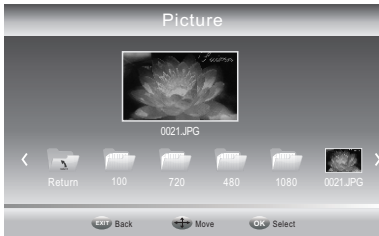

Выберите медиафайл при помощи кнопок ◀▶ или ▼▲, после чего появится окно предварительного просмотра. Чтобы воспроизвести медиафайл в полноэкранном режиме, нажмите кнопку ►■. Для отображения строки прокрутки во время воспроизведения медиафайла (фотографии, музыки, фильма или текста) нажмите кнопку ОК или Info.



**Примечание:**

Для правильной работы функции воспроизведения музыки необходимо размещать музыку и изображение в одной папке.

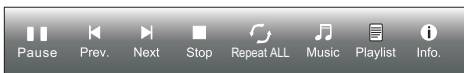

Чтобы выбрать значок функции, используйте кнопку ◀▶, затем нажмите кнопку ОК для подтверждения. Чтобы закрыть строку прокрутки, нажмите кнопку ▼ или EXIT.

**ПРИМЕЧАНИЕ:**

Вы можете настроить параметры аудиодорожки, субтитров или программы в меню Info во время воспроизведения видеофайла.

Выберите значок Info и нажмите ОК, чтобы отобразить меню Info.

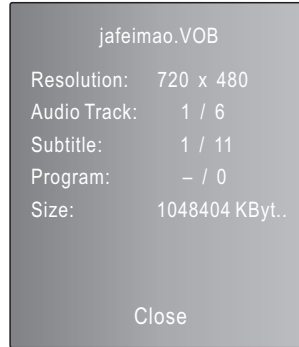

**Гостиничный режим (Hotel):**

Чтобы войти в режим Hotel, сначала нажмите клавишу выбора источника сигнала, а затем введите число «1001» при помощи цифровых кнопок.

Hotel Mode Operation	
Hotel Mode Operation	OFF
Panel Key Lock	OFF
Max Volume	100
Start Source	TV
Start Channel	1
Setup Menu Display	Yes
Source Key Lock	Yes
Save To USB	
Load	
Volume Default	0
Capture	Off

**Hotel Mode Operation (Работа в гостиничном режиме):** Включение и выключение режима Hotel.

**Panel key lock (Блокировка кнопок на панели):** Когда режим Key Lock включен, блок кнопок будет заблокирован.

**Max volume (Максимальная громкость):** Установка предельного значения максимальной громкости. Эта опция позволяет задать уровень максимальной громкости.

**Start Source (Источник сигнала по умолчанию):** Здесь вы можете выбрать источник сигнала из следующих вариантов: TV/YPbPr/PC/HDMI1/HDMI2/VIDEO/USB. Для выбора требуемого источника сигнала используйте кнопки ◀ или ▶.

**Start Channel (Канал по умолчанию):** В режиме ТВ вы можете выбрать канал, который будет выбран при включении телевизора. Для выбора требуемого номера канала используйте кнопки ◀ или ▶.

**Setup Menu display (Отображение меню настроек):** Блокировка главного меню. Главное меню не будет отображаться, если в этой опции выставлено значение «No».

**Source Key lock (Блокировка кнопки Source):** Блокировка источника сигнала. Вы не сможете сменить источник сигнала, если в этой опции выставлено значение «No».

**Save To USB (Сохранить на USB-носитель):** Сохранение резервной копии всех настроек телевизора на USB-носителе. (имя резервной копии - DATABASE.bin)

**Load (Загрузить):** Восстановление настроек телевизора при помощи файла на USB-носителе. После завершения восстановления телевизор перезапустится.

**Volume default (Громкость по умолчанию):** Уровень громкости по умолчанию. Чтобы выбрать требуемый уровень громкости, используйте кнопки ◀ или ▶.

**Capture (Сохранить кадр):** При помощи этого меню вы можете сохранить кадр изображения и использовать его в качестве заставки при включении.

Неполадка		Проверка
Изображение	Звук	
 <p>«Снежит»</p>	 Шум	Проверить положение, направление или подключение антенны.
 <p>Двоение</p>	 Нормальный звук	Проверить положение, направление или подключение антенны.
 <p>Помехи</p>	 Звук отсутствует	Электронное оборудование, машина/мотоцикл, флуоресцентное освещение
 <p>Нормальное изображение</p>	 Звук отсутствует	Громкость (проверьте, не нажата ли на пульте ДУ кнопка выключения звука и выбрана ли правильная аудиосистема).
 <p>Изображение отсутствует</p>	 Звук отсутствует	Шнур питания не подсоединен к розетке. Выключатель питания не включен. Настройте контрастность и яркость/громкость. Для проверки нажмите на пульте ДУ кнопку перехода в режим ожидания.
 <p>Отсутствует цвет</p>	 Нормальный звук	Отрегулируйте настройки цвета.
 <p>Расстроенное изображение</p>	 Нормальный или слабый звук	Настройте канал снова.
 <p>Отсутствует цвет</p>	 Шум	Проверьте аудиосистему.

Пояснение: на принадлежности, такие как пульт дистанционного управления, гарантия не распространяется.





# Haier

LE22M600F

LE24M600F

LE28M600

LE32M600

LE39M600F

LE46M600F

ҚАЗАҚША

## Мазмұны

1、 Қауіпсіздік ережелері мен сақтану шаралары . . . . .	2-3
2、 Кіріспе . . . . .	4
3、 Орнату . . . . .	5-12
4、 Қашықтан басқару пульті . . . . .	13
5、 Теледидарды басқару . . . . .	14-17
6、 Ақауларды жою . . . . .	18

**ҚАУПСІЗДІК ТЕХНИКАСЫНЫҢ  
МАҢЫЗДЫ ЕРЕЖЕЛЕРІ**

- 1) Осы нұсқаулықты оқыңыз.
- 2) Осы нұсқаулықты сақтаңыз.
- 3) Барлық ескертулерді ұстаныңыз.
- 4) Барлық нұсқауларды ұстаныңыз.
- 5) Осы аспапты судың қасында пайдаланбаңыз.
- 6) Аспапты тек құрғақ матамен тазаланыз.
- 7) Артқы желдету тесіктерін жаппаңыз. Аспапты нұсқаулыққа сәйкес орнатыңыз.
- 8) Аспапты жылу көздерінің, мысалы, радиатор, жылытқыш, пеш және жылу бөлетін басқа аппараттардың (күшейткіштерді қоса) қасына орнатпаңыз.
- 9) Қауіпсіздігіңізді қамтамасыз ету үшін аспап ашасының қорғаныс жерлендіру маңыздылығын естен шығармаңыз. Егер жөнелтілетін ашаның түрі сіздің розеткаңызға жарамаса, ескі розетканы ауыстыру үшін электршіге жолығыңыз.
- 10) Бауды, әсіресе ашасының, электр розетка қасында және бау аппаратқа қосылатын жерде баспаңыз немесе қыспаңыз.
- 11) Тек өндіруші қарастырған қосымша құрылғылар мен керек-жарақты пайдаланыңыз.
- 12) Найзағай кезінде немесе ұзақ уақыт ішінде пайдаланылмағанда құрылғыны ажыратыңыз.
- 13) Техникалық қызмет үшін тек білікті персоналға жолығыңыз. Аспап қалай да зақымданған жағдайда, мысалы, қоректену бауы немесе оның ашасы зақымданғанда, аспаптың ішіне су мен ылғал немесе бөтен заттар түскенде, аспапқа жанбыр немесе ылғал әсер еткенде, жұмысында жаңылыс болғанда немесе құлағанда қызмет көрсетілуі керек.
- 14) Қоректену бауының ашасы аспапты ажырату үшін пайдаланылады. Ажыратылған аспап жұмысқа дайындықты сақтайды.
- 15) Желдету тесіктерін газета, дастархан, перде және т.б. сияқты заттармен жаппаңыз.
- 16) Аспаптың үстіне ашық от көздерін, мысалы майшамды орнатуға болмайды.
- 17) Батареяларды қоршаған ортаны қорғау бойынша талаптарды есепке алып, пайдаға асыру керек.
- 18) Аспап қоңыржай климатта пайдаланылуға арналған.
- 19) Аспапқа тамшылар әсерін тигізбеніз. Аспаптың үстіне су құйылған ыдыстарды, мысалы, ваза қоймаңыз.





**АБАЙЛАҢЫЗ**  
 ОПАСНОСТЬ ПОРАЖЕНИЯ  
 ЭЛЕКТРИЧЕСКИМ ТОКОМ.  
 НЕ ОТКРЫВАТЬ.



**АБАЙЛАҢЫЗ**

ЭЛЕКТР ТОҚ СОҚПАУҒА ҮШІН ТЕЛЕДИДАРДЫҢ АРТҚЫ ПАНЕЛІН ШЕШУГЕ ТҒЫЙЫМ САЛЫНАДЫ. ІШІНДЕ ПАЙДАЛАНУШЫ ҚЫЗМЕТ КӨРСЕТЕТІН БӨЛШЕКТЕР ЖОҚ. ТЕХНИКАЛЫҚ ҚЫЗМЕТ КӨРСЕТУ САУАЛДАРЫ БОЙЫНША БІЛКІТІ СЕРВИСТІК МАМАНДАРҒА ЖОЛЫҒЫҢЫЗ.

 Осы белгі осы аспапта электр тоқ соғу қауіпін төндіретін қауіпті кернеу бар болуын көрсетеді.

 Осы белгі аспаппен қоса келетін құжаттамада пайдалану және техникалық қызмет көрсету бойынша маңызды нұсқаулықтар барын көрсетеді.

**НАЗАР АУДАРЫҢЫЗ**

Жанып кетпеу немесе электр тоқ соқпау үшін құрылғыға жанбыр немесе ылғал әсерін тигізбеніз.

**НАЗАР АУДАРЫҢЫЗ**

Батареялар, мысалы, күн сәулесі, от немесе т.б. әсері салдарынан артық қыздырылмауы керек.



Осы белгі электржелінің қауіпті кернеуі мен пайдаланушы пайдаланылатын құрамдастардың арасында қос оқшаулау бар болуын көрсетеді. Техникалық қызмет көрсеткенде бірдей ауыстырылатын бөлшектерді пайдалану керек.



Осы белгі құрылғы ЕО аймағында басқа тұрмыстық заттармен бірге пайдаға асырылмайтынын көрсетеді. Дұрыс пайдаға асырмау себебінен қоршаған ортаға немесе адамдардың денсаулығына ықтимал зиян келтірмеу және қайта өңделген материалды қайта пайдалануды қамтамасыз ету үшін дұрыс қайта өңдеуді ескеріңіз. Жұмыс істеп біткен құрылғыны қайтару үшін қайтару және жинау орталықтарына жолығыңыз немесе құрылғы сатып алынған сатушымен байланысыңыз. Бұл жағдайда құрылғы экологиялық қауіпсіз қайта өңдеуге жіберілуі мүмкін.

**ҚАЗАҚША**

## **ҚАУІПСІЗДІК ЕРЕЖЕЛЕРІ МЕН САҚТАНУ ШАРАЛАРЫ**

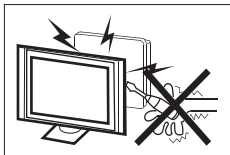

Осы теледидарда жоғары кернеу пайдаланылады. Теледидардың артқы панелін шешпеңіз. Техникалық қызмет көрсету сауалдары бойынша білікті мамандарға жолығыңыз.

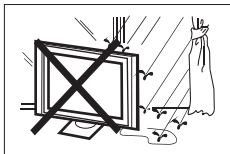

Жанып кетпеу немесе электр тоқ соқпау үшін теледидарға жаңбырдың немесе ылғалдың әсерін тигізбеңіз.



Бөтен заттарды теледидардың саңылауларына немесе тесіктеріне түсірмеңіз немесе тықпаныз. Теледидардың ішіне кез келген сұйықтықты тигізбеңіз.

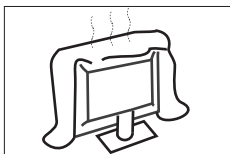

Теледидардың артқы қақпағындағы желдету тесіктерін жаппаңыз. Жарамды желдету электр құрамдастары ақауларының алдын алады.



Теледидарды қоректену баудың үстіне қоймаңыз.

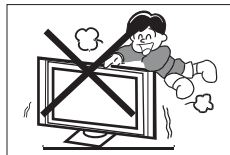

Теледидарды немесе теледидар тұғырын баспаңыз, итермеңіз және оған тірелмеңіз. Балалардың тәртібін байқаңыз. Теледидар құлау нәтижесінде қатты жарақаттар болуы мүмкін.

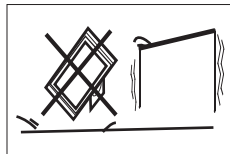

Теледидарды тұрақсыз арба, тұғыр, сөре немесе үстелшеңіз үстіне орнатпаңыз. Теледидар құлаудың нәтижесі қатты жарақаттар және құрылғының зақымдары болуы мүмкін.



Егер теледидарды ұзақ уақыт ішінде пайдаланғыңыз келмесе, қоректену бауы ашасын ауыспалы тоқ электр желісінің розеткасынан ажыратыңыз.

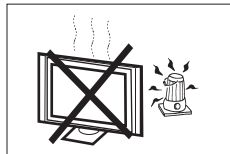

Теледидарға тікелей күн сәулелері мен басқа жылу көздері әсерін тигізбеңіз. Теледидарды бейнекассеталық плеер мен аудиоқұшейткіш сияқты жылу шығаратын аспаптардың тура үстіне қоймаңыз. Теледидардың үстіне ашық от көздерін, мысалы, майшам қоймаңыз.

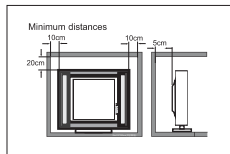

Егер теледидарды жиһаздың немесе ұқсас құрылымның ішіне орнатқыңыз келсе, қажетті ең аз аралықтарды ұстаныңыз. Бөлінген жылу теледидарыңыздың қызмет ету мерзімін қысқартуы және қауіп төндіруі мүмкін.

## Негізгі ерекшеліктер

- ① Теледидар, бейне қарау экраны, компьютер монитору ретінде пайдалану мүмкіндігі;
- ② Ашықтықтың жоғары деңгейі, қарау бұрышы кең;
- ③ 200 дейін ТВ-арна теңшеу мүмкіндігі;
- ④ HDMI интерфейсі;
- ⑤ Мультимедиа плеері (USB);

## Керек-жарақ

Инфрақызыл қашықтан басқару пульті. ....1

Батареялар (AAA). ....2

Пайдаланушы нұсқаулығы. ....1

## Негізгі сипаттамалары

Көрінетін кескін өлшемі (киғашынан)	22 дюйм	24 дюйм	28 дюйм	32 дюйм	39 дюйм	46 дюйм
Ажыратымдылық	1920x1080	1920x1080	1366x768	1366x768	1920x1080	1920x1080
Жақтардың арақатынасы	16 : 9					
Телевизиялық жүйе	SECAM/DK, SECAM/BG, PAL/BG, PAL/I, PAL/DK					
Бейнесигнал жүйесі	PAL/SECAM					
Қабылданатын арналар	1-200					
Кіріс кернеу	220-240 В 50 Гц, ауыспалы ток					
Тұтынылатын қуат	38 Вт	40 Вт	41 Вт	50 Вт	70 Вт	89 Вт
Кіріс дыбыс қуаты (жалпы гармониялық бұрмалану ≤7%)	2 x 3 Вт	2 x 3 Вт	2 x 8 Вт	2 x 8 Вт	2 x 8 Вт	2 x 10 Вт
Сигналдың кірісі/шығысы	Балама RGB(VGA) x 1 ДК аудиокірісі x 1 Ажыратымдылығы жоғары мультимедиялық интерфейс (HDMI) x 2 Композитті бейнекіріс x 1 Композитті бейнешығыс x 1 YCb (Pb)Cr (Pr) x 1 Құлаққаптар x 1 USB x 1 Радиоантенна x 1					
Көлдене ажыратымдылық (телевизиялық кескін жолы)	Композитті бейнекіріс >=350 Y Cb(Pb ) Cr(Pr) >=400					

## ҚАБЫРҒАҒА ОРНАТУ БОЙЫНША КЕҢЕСТЕР

\*Теледидардың сыртқы түрі нақты үлгіге байланысты.

Теледидар қабырғаға келесідей орнатылады:

1 Жарықдиодты жарығы бар теледидарды қатты бетке қойыңыз. Экранды қандай да бір зақымдардан қорғау үшін жұмсақ материалмен жабыңыз.

2 Теледидардың артқы панеліндегі төрт стандарты VESA тесігінің көмегімен теледидарды кронштейнге (жинаққа кірмейді) бекіту үшін жинақтағы төрт бұранданы пайдаланыңыз.

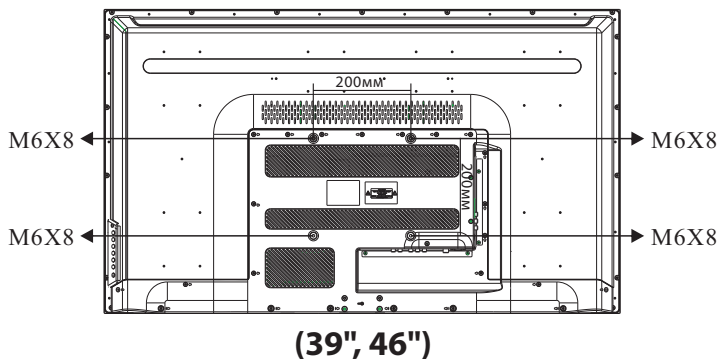
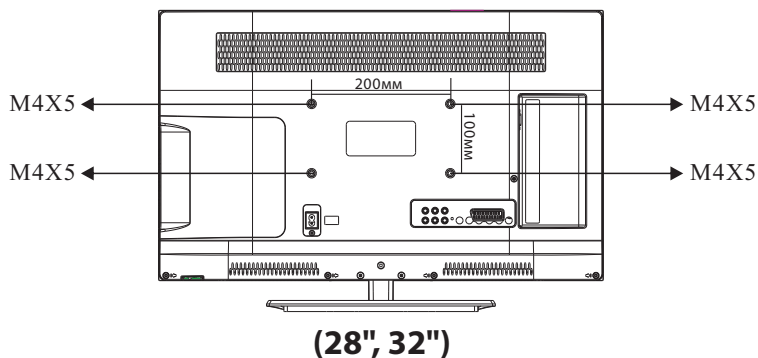
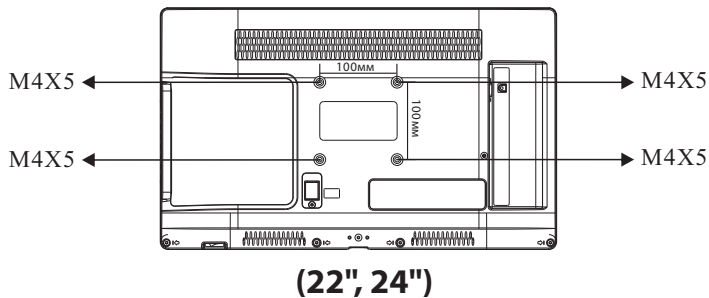

**Алдыңғы панель**

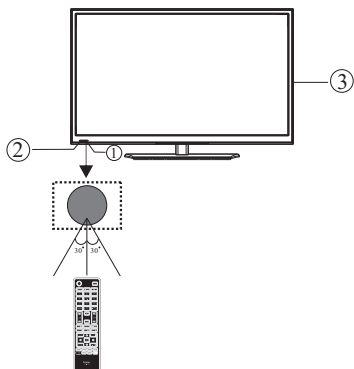

- 1: Қашықтан басқару пультінің қадағасы.
- 2: Жарықдиод: КҮТУ ● РЕЖИМІНДЕ ҚЫЗЫЛ.
- 3: Пернетақта

**Пернетақта**

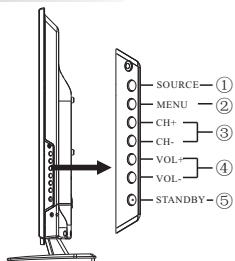

\*Теледидардың сыртқы түрі нақты үлгіге байланысты.

1. **SOURCE** түймешігі:  
Кіріс сигнал көзін таңдау мәзірін көрсетеді.
2. **MENU** түймешігі: Бас мәзірді көрсетеді.
3. **CH+/CH-**  
ТД қарау режимінде осы түймешіктер келесі немесе алдыңғы арнаға ауысу үшін қызмет етеді.  
МӘЗІР режимінде олар жеке элементтерді таңдау үшін қызмет етеді.
4. **VOL+/VOL-**  
Дыбысты реттеу түймешіктері. МӘЗІР режимінде олар таңдалған параметрді реттеу үшін қызмет етеді.
5. **STANDBY**  
Теледидарды күту режимінен қосу үшін (STANDBY) осы түймешікті басыңыз.  
Теледидарды күту режиміне ауыстыру үшін осы түймешікті тағы бір рет басыңыз.

ҚАЗАҚША

**АРТҚЫ аудио/бейнеажыратқыштар (LE22M600F / LE24M600F / LE28M600)**

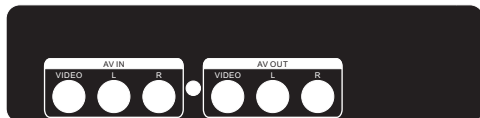

Мұнда келесі ажыратқыштар орналасқан (сол жақтан оңға):  
AV INPUT кірісі, AV OUTPUT шығысы.

Ескерту: VIDEO және YPbPr интерфейстері бір аудиоарнаны пайдаланады.

**АРТҚЫ аудио/бейнеажыратқыштар (бүйірлік) (LE22M600F / LE24M600F / LE28M600)**



Мұнда келесі ажыратқыштар орналасқан (сол жақтан оңға):  
USB, HDMI1, HDMI2. YPbPr INPUT кірісі, HEADPHONE құлаққаптар ажыратқышы, PC AUDIO, VGA, RF аудиосигналды компьютерден жіберу ажыратқышы.

Ескерту: HDMI портына DVI сигналы жіберілгенде, аудиосигнал PC Audio арнасы арқылы қабылданады.

**АРТҚЫ аудио/бейнеажыратқыштар (LE32M600)**



Мұнда келесі ажыратқыштар орналасқан (сол жақтан оңға):  
Айнымалы ток көзіне қосылуға арналған ажыратқыш, VIDEO, AUDIO INPUT кірісі, AV OUTPUT шығысы.  
Ескерту: VIDEO және YPbPr интерфейстері бір аудиоарнаны пайдаланылады.

**АРТҚЫ аудио/бейнеажыратқыштар (бүйірлік) (LE32M600)**



Мұнда келесі ажыратқыштар орналасқан (сол жақтан оңға):  
USB, HDMI1, HDMI2. YPbPr INPUT кірісі, HEADPHONE құлаққаптар ажыратқышы, PC AUDIO, VGA, RF аудиосигналды компьютерден жіберу ажыратқышы.

Ескерту: HDMI портына DVI сигналы берілгенде аудиосигнал PC Audio арнасы арқылы қабылданады.



### АРТҚЫ аудио/бейнеажыратқыштар (LE39M600F)



Мұнда келесі ажыратқыштар орналасқан (сол жақтан оңға): Айнымалы тоқ көзіне қосылуға арналған ажыратқыш, HEADPHONE құлақпаптар ажыратқышы, VIDEO, AUDIO INPUT кірісі, YPbPr. Ескерту: VIDEO және YPbPr интерфейстері бір аудиоарнаны пайдаланылады.

### АРТҚЫ аудио/бейнеажыратқыштар (бүйірлік) (LE39M600F)



Мұнда келесі ажыратқыштар орналасқан (сол жақтан оңға): HDMI1, HDMI2, USB, AV OUTPUT шығысы, PC AUDIO, VGA, RF аудиосигналды компьютерден жіберу ажыратқышы. Ескерту: HDMI портына DVI сигналы берілгенде аудиосигнал PC Audio арнасы арқылы қабылданады.

### АРТҚЫ аудио/бейнеажыратқыштар (LE46M600F)



Мұнда келесі ажыратқыштар орналасқан (сол жақтан оңға): HEADPHONE құлақпаптар ажыратқышы, VIDEO, вход AUDIO INPUT, YPbPr. Ескерту: интерфейсі VIDEO және YPbPr используют один аудиоканал.

### АРТҚЫ аудио/бейнеажыратқыштар (бүйірлік) (LE46M600F)



Мұнда келесі ажыратқыштар орналасқан (сол жақтан оңға): HDMI1, HDMI2, USB, выход AV OUTPUT, PC AUDIO, VGA, RF аудиосигналды компьютерден жіберу ажыратқышы. Ескерту: HDMI портына DVI сигналы берілгенде аудиосигнал PC Audio арнасы арқылы қабылданады.

## АНТЕННА

\*Теледидардың сыртқы түрі нақты үлгіге байланысты.

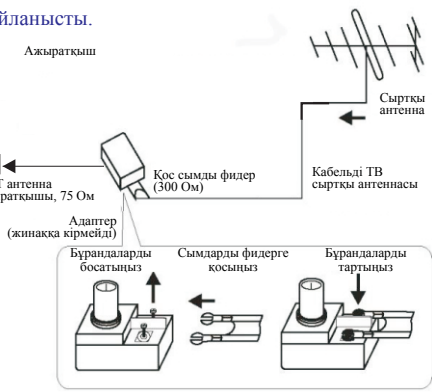
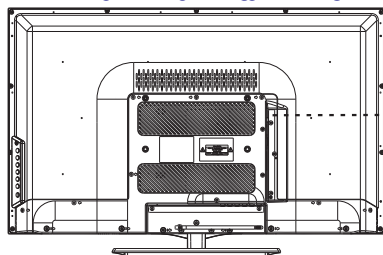

Ескерту:  
Антеннаны қосуға арналған ажыратқыш: IEC (ұяшық).  
Кіріс кедергі: 75 Ом, симметриялық емес кіріс.

## ДК

Кезеңдер:

Теледидар мен компьютердің өшіп тұрғанына көз жеткізіңіз.

1. VGA кабелі мен аудиокабелді қосыңыз.
  2. Қоректену бауын қосыңыз.
  3. Теледидарды қосыңыз және PC режимін (ПК) таңдаңыз.
  4. ДК қосыңыз.
- Осы бірізділік өте маңызды.

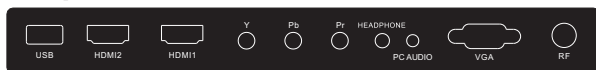

\*Сыртқы түрі нақты үлгіге байланысты.

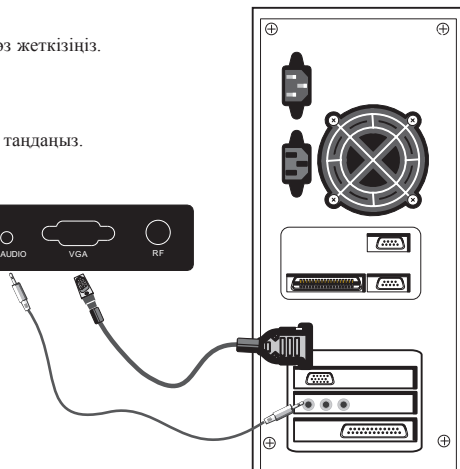

ҚАЗАҚША

## ҚОЛДАНЫЛАТЫН РЕЖИМДЕР (ДК)

	АЖЫРАТЫМДЫЛЫҚ	Тігінен көрсету жиілігі (Гц)	Көлденеінен көрсету жиілігі (КГц)
1	640*480	60	31.47
2	800*600	60	37.88
3	1024*768	60	48.36
4	1366*768	60	47.71
5	1280*1024	60	63.98
6	1920*1080 (Тек қиғаштығы 22, 24, 39, 46 дюйм үлгілер үшін)	60	67.5

ЕСКЕРТУ: Тігінен көрсету жиілігі ДК (Гц) 60 Гц аспайды.

## АЛДЫН АЛА ТЕҢШЕУ РЕЖИМІ (HDMI)

	АЖЫРАТЫМДЫЛЫҚ	Тігінен көрсету жиілігі (Гц)	Көлденеінен көрсету жиілігі (КГц)
1	800*600	60	37.88
2	1024*768	60	48.36
3	1366*768	60	47.71
4	1280*768	60	47.3
5	1920*1080	60	67.5

**АУДИО/БЕЙНЕЖАБДЫҚТАМА (LE22M600F / LE24M600F / LE28M600 )**

Теледидардың осы үлгісі бейнемагнитофон, DVD-ойнатқыш пен басқа бейнежабдықтамаға қосылу ыңғайлылығы үшін аудио- және бейнеажыратқыштардың бір тобымен, сонымен қатар YPbPr-ажыратқыштардың бір тобымен жабдықталған. Қосылатын жабдықтамадың пайдаланушы нұсқаулығын оқыңыз. Сіз теледидардың кіріс ажыратқыштарын келесідей пайдалана аласыз:

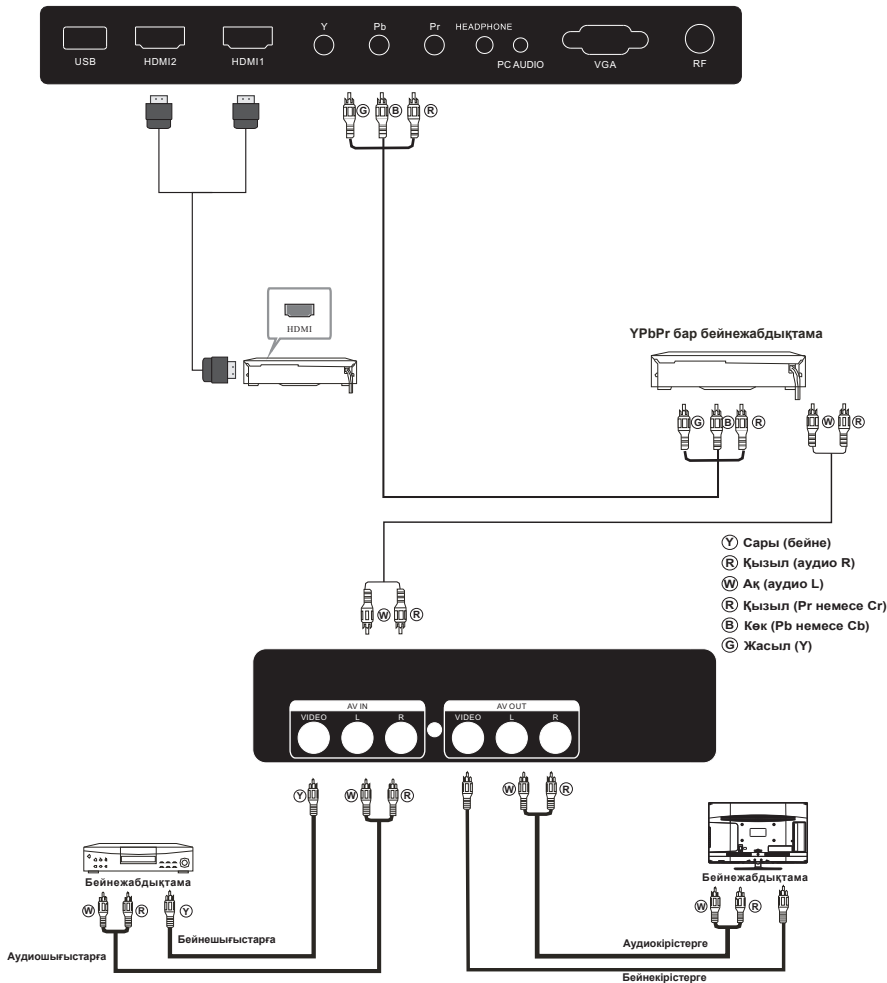

Теледидар келесі құрылғыларға қосылуы мүмкін: бейнемагнитофон, музыкалық орталық, DVD-плеер, жазатын бейнекамера, ойыншық қосымша немесе стереожүйе және т. б..

YPbPr интерфейсі келесі бейнепішімдерді қолдайды: 480i, 576i, 480p, 576p, 720p, 1080i, 1080p.

Ескерту:

1. VIDEO және YPbPr интерфейстері бір аудиоарнаны пайдаланылады.
2. HDMI портына DVI сигналы келгенде HDMI порты үшін аудиосигнал PC Audio арнасы арқылы қабылданады.
3. Кей кезде осы интерфейс сигналдың стандартты емес пішіміне арналған әртүрлі құрылғылармен қолданылмайды.
4. Егер сигналдың көзі ретінде TV таңдалса, AV OUT шығысына телевизиялық сигнал келеді. Егер сигналдың көзі ретінде TV таңдалса, AV OUT шығысына аудио- және бейнесигнал келеді, басқа көздер үшін AV OUT сигнал келмейді.

## АУДИО/БЕЙНЕЖАБДЫҚТАМА (LE32M600)

Теледидардың осы үлгісі бейнемагнитофон, DVD-ойнатқыш пен басқа бейнежабдықтамаға қосылу ыңғайлылығы үшін аудио- және бейнеажыратқыштардың бір тобымен, сонымен қатар YPbPr-ажыратқыштардың бір тобымен жабдықталған. Қосылатын жабдықтаманың пайдаланушы нұсқаулығын оқыңыз. Сіз теледидардың кіріс ажыратқыштарын келесідей пайдалана аласыз:

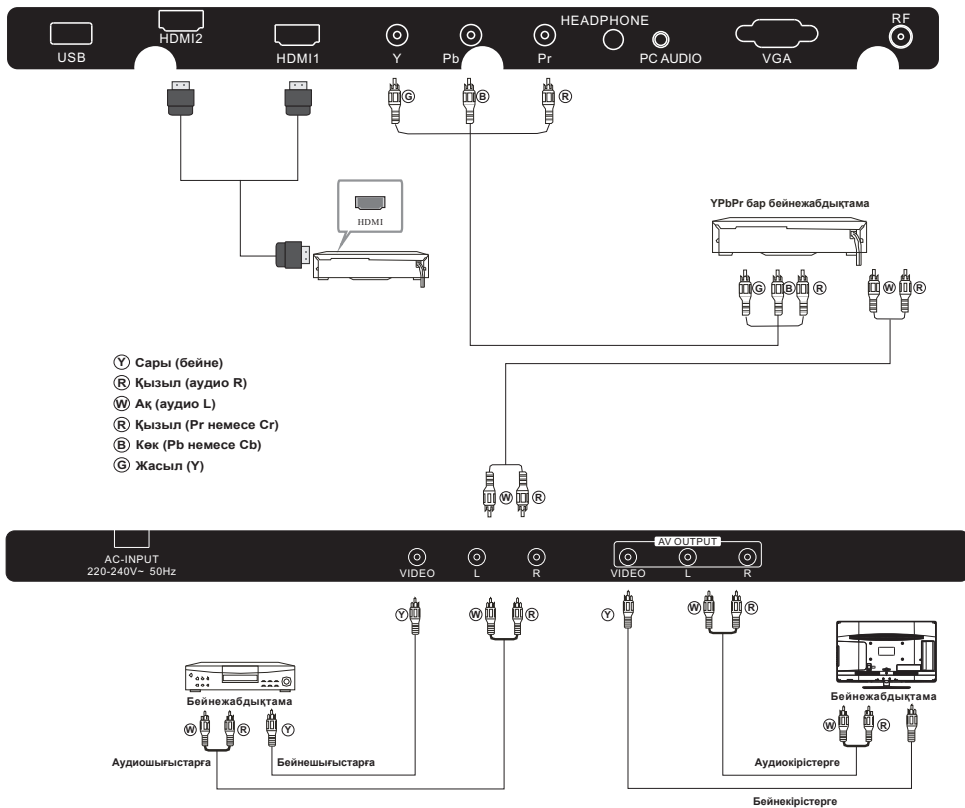

ҚАЗАҚША

Теледидар келесі құрылғыларға қосылуы мүмкін: бейнемагнитофон, музыкалық орталық, DVD-плеер, жазатын бейнекамера, ойыншық қосымша немесе стереожүйе және т. б.. YPbPr интерфейсін келесі бейнепішімдерді қолдайды: 480i, 576i, 480p, 576p, 720p, 1080i, 1080p.

Ескерту:

1. VIDEO және YPbPr интерфейстері бір аудиоарнаны пайдаланылады.
2. HDMI портына DVI сигналы келгенде HDMI порты үшін аудиосигнал PC Audio арнасы арқылы қабылданады.
3. Кей кезде осы интерфейс сигналдың стандартты емес пішіміне арналған әртүрлі құрылғылармен қолданылмайды.
4. Егер сигналдың көзі ретінде TV таңдалса, AV OUT шығысына телевизиялық сигнал келеді. Егер сигналдың көзі ретінде TV таңдалса, AV OUT шығысына аудио- және бейнесигнал келеді, басқа көздер үшін AV OUT сигнал келмейді.

**АУДИО/БЕЙНЕЖАБДЫҚТАМА (LE39M600F)**

Теледидардың осы үлгісі бейнемагнитофон, DVD-ойнатқыш пен басқа бейнежабдықтамаға қосылу ыңғайлылығы үшін аудио- және бейнеажыратқыштардың бір тобымен, сонымен қатар YPbPr-ажыратқыштардың бір тобымен жабдықталған. Қосылатын жабдықтамадың пайдаланушы нұсқаулығын оқыңыз. Сіз теледидардың кіріс ажыратқыштарын келесідей пайдалана аласыз:

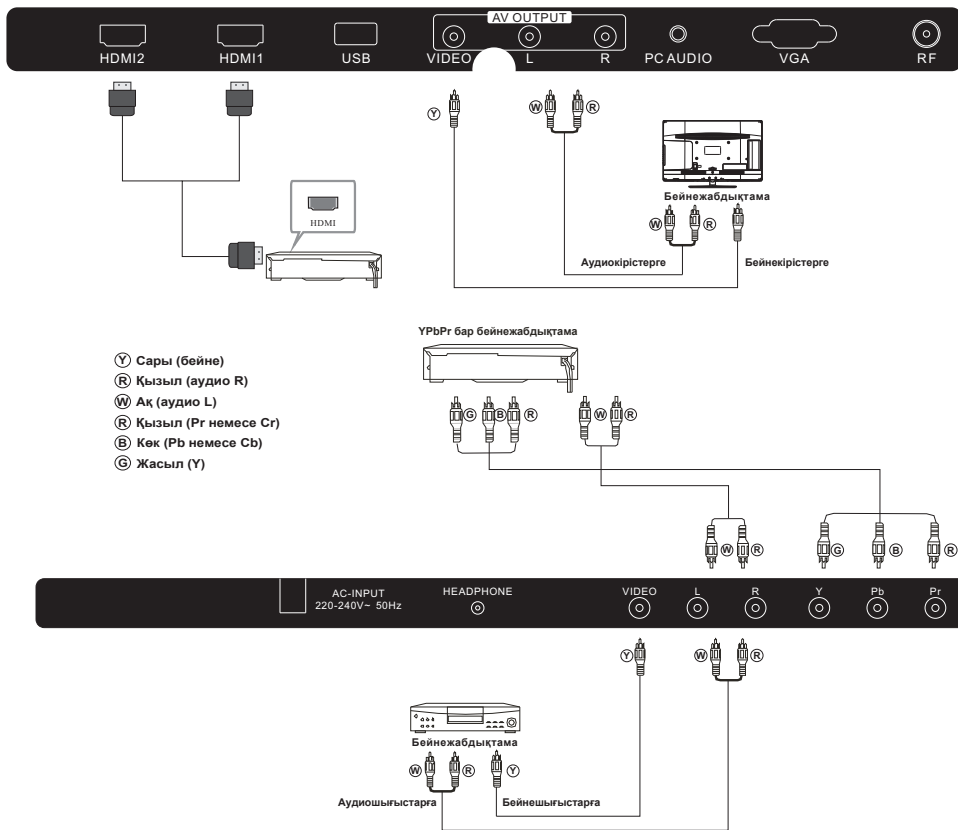

Теледидар келесі құрылғыларға қосылуы мүмкін: бейнемагнитофон, музыкалық орталық, DVD-плеер, жазатын бейнекамера, ойыншық қосымша немесе стереожүйе және т. б..

YPbPr интерфейсі келесі бейнепішімдерді қолдайды: 480i, 576i, 480p, 576p, 720p, 1080i, 1080p.

Ескерту:

1. VIDEO және YPbPr интерфейстері бір аудиоарнаны пайдаланылады.
2. HDMI портына DVI сигналы келгенде HDMI порты үшін аудиосигнал PC Audio арнасы арқылы қабылданады.
3. Кей кезде осы интерфейс сигналдың стандартты емес пішіміне арналған әртүрлі құрылғылармен қолданылмайды.
4. Егер сигналдың көзі ретінде TV таңдалса, AV OUT шығысына телевизиялық сигнал келеді. Егер сигналдың көзі ретінде TV таңдалса, AV OUT шығысына аудио- және бейнесигнал келеді, басқа көздер үшін AV OUT сигнал келмейді.

**АУДИО/БЕЙНЕЖАБДЫҚТАМА (LE46M600F)**

Теледидардың осы үлгісі бейнемагнитофон, DVD-ойнатқыш пен басқа бейнежабдықтамаға қосылу ыңғайлылығы үшін аудио- және бейнеажыратқыштардың бір тобымен, сонымен қатар YPbPr-ажыратқыштардың бір тобымен жабдықталған. Қосылатын жабдықтамаңыз пайдаланушы нұсқаулығын оқыңыз. Сіз теледидардың кіріс ажыратқыштарын келесідей пайдалана аласыз:

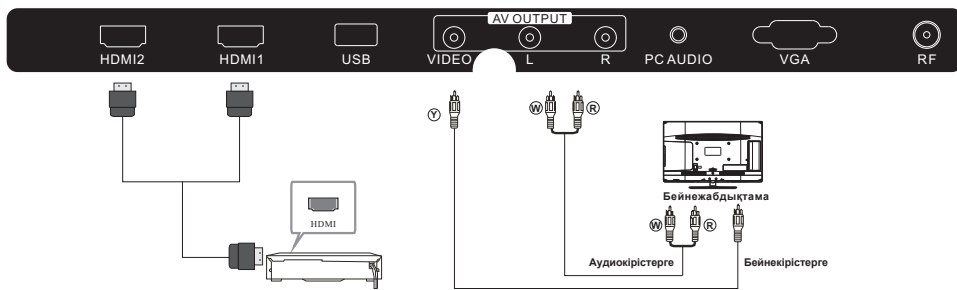

ҚАЗАҚША

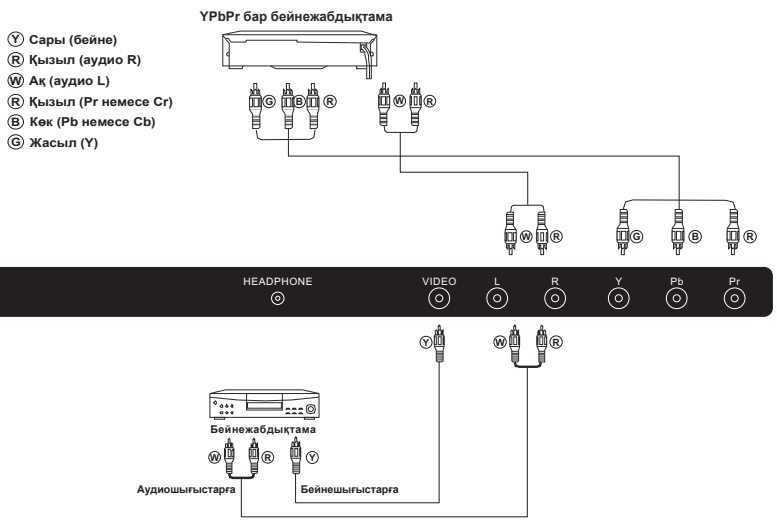

Теледидар келесі құрылғыларға қосылуы мүмкін: бейнемагнитофон, музыкалық орталық, DVD-плеер, жазатын бейнекамера, ойыншық қосымша немесе стереожүйе және т. б..

YPbPr интерфейсі келесі бейнепішімдерді қолдайды: 480i, 576i, 480p, 576p, 720p, 1080i, 1080p.

Ескерту:

1. VIDEO және YPbPr интерфейстері бір аудиоарнаны пайдаланылады.
2. HDMI портына DVI сигналы келгенде HDMI порты үшін аудиосигнал PC Audio арнасы арқылы қабылданады.
3. Кей кезде осы интерфейс сигналдың стандартты емес пішіміне арналған әртүрлі құрылғылармен қолданылмайды.
4. Егер сигналдың көзі ретінде TV таңдалса, AV OUT шығысына телевизиялық сигнал келеді. Егер сигналдың көзі ретінде TV таңдалса, AV OUT шығысына аудио- және бейнесигнал келеді, басқа көздер үшін AV OUT сигнал келмейді.

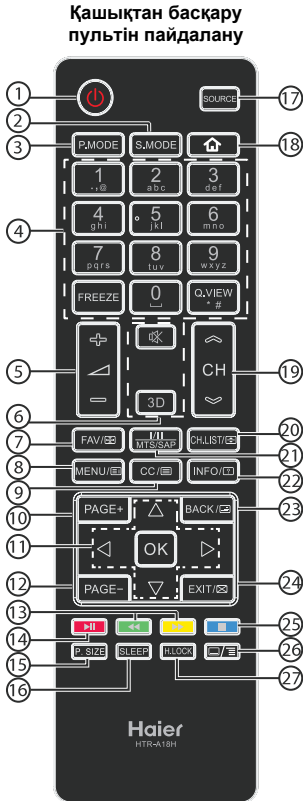

#	Түймешік	Сипаттамасы
1	⏻ (Power)	Теледидарды қосу немесе өшіру үшін осы түймешікті басыңыз.
2	S.MODE	Дыбыс режимін таңдау үшін осы түймешікті басыңыз.
3	P.MODE	Кескін режимін таңдау үшін осы түймешікті басыңыз.
4	0-9	Арна нөмірін немесе құпия сөзді енгізу үшін осы түймешіктерді пайдаланыңыз.
	Q.VIEW	Соңғы қаралған арнаға қайту үшін осы түймешікті басыңыз.
5	FREEZE	Кадрды тоқтату үшін осы түймешікті басыңыз.
	+/-	Дыбыс күшін реттеу үшін осы түймешікті басыңыз.
6	🔇 (Mute)	Дыбысты қосу немесе өшіру үшін осы түймешікті басыңыз.
	3D	Бұл үлгілер 3D функциясын қолдамайды.
7	FAV	Жақсы көретін арналар тізімін ашу үшін осы түймешікті басыңыз. Телемәтін режимінде осы түймешік бетті ұстау үшін пайдаланылады.

8	MENU	Экрандық мәзірді ашу үшін осы түймешікті басыңыз. Телемәтін режимінде осы түймешік INDEX бетін ашу үшін пайдаланылады.
9	CC	Телемәтінді ашу үшін осы түймешікті басыңыз.
10	PAGE +	Телемәтін режимінде немесе мультимедиялық режимде желісі бетке ауысу үшін осы түймешікті басыңыз.
11	▲▼◀▶	Экрандық мәзірде шарлау үшін осы түймешікті пайдаланыңыз.
	OK	Таңдауды растау үшін осы түймешікті басыңыз.
12	PAGE -	Телемәтін режимінде немесе мультимедиялық режимде алдыңғы бетке ауысу үшін осы түймешікті басыңыз.
13	◀◀ (артқа) ▶▶ (алға)	Мультимедиялық режимде алға немесе артқа айналдыру үшін осы түймешіктерді пайдаланыңыз.
14	⏮ (ойнату/іркiлiс)	Мультимедиялық режимде ойнатуды бастау немесе іркiлiсiс қою үшін осы түймешікті пайдаланыңыз.
15	P.SIZE	Экран режимін өзгерту үшін осы түймешікті басыңыз.
16	SLEEP	Өшіру таймерін тапсыру үшін осы түймешікті басыңыз.
17	SOURCE	Кіріс сигнал көздерінің тізімін ашу үшін осы түймешікті басыңыз.
18	🏠	HDMI/MHL режимін іске қосу үшін осы түймешікті басыңыз.
19	CH	Арнаны ауыстыру үшін осы түймешікті басыңыз.
20	CH.LIST	Арналар тізімін ашу үшін осы түймешікті басыңыз. Телемәтін режимінде осы түймешіктің көмегімен кескінді басына, ортаға немесе соңына айналдыруға немесе оны бүтіндей көрсетуге болады.
21	I/II/MTS/SAP	Аудиорежимді таңдау үшін осы түймешікті басыңыз (таралатын сигналға байланысты).
22	INFO	Арна туралы ақпаратты көрсету үшін осы түймешікті басыңыз. Телемәтін режимінде жасырылған ақпаратты көрсету үшін түймешікті басыңыз.
23	BACK	Мультимедиялық режимде алдыңғы бетке оралу үшін осы түймешікті пайдаланыңыз. Телемәтін режимінде оны көрсетудің аралас режимін қосу үшін осы түймешікті пайдаланыңыз.
24	EXIT	Экрандық мәзірді жабу үшін осы түймешікті басыңыз. Мәтінді жасыру үшін телемәтін режимінде түймешікті басыңыз.
25	■ (тоқтату)	Мультимедия ойнатуды тоқтату үшін осы түймешікті басыңыз.
26	📄/☰	Екінші бетке ауысу үшін телемәтін режимінде осы түймешікті басыңыз. MHL-құрылғының APP мәзірін ашу үшін осы түймешікті басыңыз.
27	H.LOCK	Қонақ үй режимі мәзірін ашу үшін осы түймешікті басыңыз.

Ескерту: егер теледидар телемәтін, NICAM немесе MHL функциясымен жабдықталмаса, ҚБ пультінің тиісті түймешіктері жұмыс істемейді.

### 1. Арна мәзірі (CHANNEL MENU)

Бас мәзірдің (MENU) бірінші тармағы ретінде арна мәзірі көрсетілген (тек телевизиялық сигнал көзі үшін). Осы мәзір тармағында арналарды іздеп, бағдарламаларды редакциялай аласыз. Жылжу үшін ▼▲ түймешіктерін пайдаланыңыз, растау үшін ОК түймешігін басыңыз, мәнді өзгерту үшін ◀▶ түймешігін басыңыз.

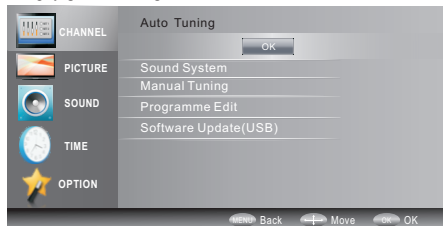

#### 1). Автоматты түрде теңшеу (Auto tuning)

#### 2). Дыбыс жүйесі (Sound system):

Сіз дыбыс жүйесін өзгерте аласыз.



#### 3). Қолмен теңшеу (Manual tuning):

ТВ-арналарды іздеуді бастап, дәл теңшеуді орындап, одан кейін таңдалған арналарды сақтай аласыз.

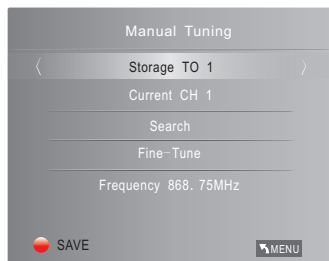

#### ЕСКЕРТУ:

Арналарды қолмен теңшеген соң сақтау үшін осы қызыл түймешікті басыңыз.

#### 4). Program Edit (Бағдарламаларды түзету):

Сіз кез келген бағдарламаны жойып, қайта атап, жылжытып немесе бос өткізе аласыз.

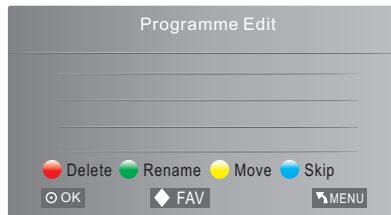

#### Delete (Жою)

Бағдарламаны жою үшін ▼▲ басыңыз. Одан кейін қызыл түймешікті басыңыз және бағдарлама жойылады.

#### Rename (Қайта атау)

Көрсеткіні бағдарламаға апарыңыз және оны қайта атау үшін жасыл түймешікті басыңыз. Белгіні таңдау үшін ▼▲ басыңыз. Көрсеткіні жылжыту үшін ◀▶ басыңыз. Түзетулі аяқтау үшін MENU түймешігін басыңыз. Мәзірден шығу үшін EXIT түймешігін басыңыз.

Ескерту: телевизиялық бағдарламаның атауы тек 5 белгіден тұруы мүмкін.

#### Move (Жылжыту)

Көрсеткіні бағдарламаға апарыңыз және сары түймешікті басыңыз, одан кейін көрсеткінің түсі сарыға айналады. Бағдарламаны жылжыту үшін түймешігін басыңыз.

#### Skip (Бос өткізу)

Бағдарламаны таңдау үшін ▼▲ түймешігін басыңыз, одан кейін оны бос өткізу үшін көк түймешікті басыңыз. Бағдарламаның оң жағында Ⓢ белгісі пайда болады. Бос өткізілген бағдарламаны таңдаңыз және бағдарламаны бос өткізуді болдырмау үшін көк түймешікті тағы бір рет басыңыз. Бұдан кейін Ⓢ белгісі жоғалады.

#### FAV (Жақсы көретін арналар):

Бағдарламаларды таңдау үшін ▼▲ түймешіктерін пайдаланыңыз, одан кейін FAV түймешігін басыңыз, оң жақта ♥ белгісі пайда болады. Жақсы көретін бағдарламаны таңдаңыз және FAV түймешігін қайта басыңыз, бағдарламаны жақсы көретін тізімінен жоя аласыз, сонда ♥ белгісі кетеді.

Жақсы көретін арналар тізімі жасалған соң оларға тез жету үшін FAV түймешігін пайдалана аласыз.

#### 5). Software update (USB) (БЖ жаңарту):

Теледидардың бағдарламалық жасақтамасын USB-ажыратқыш арқылы жаңарту..

#### 2. КЕСКІН МӘЗІРІ (PICTURE MENU)

Бас мәзірдің екінші тармағы – бұл PICTURE MENU кесінінің мәзірі. Оның ішінде контрасттылық, ашықтық және т.б. сияқты кескін сипаттамаларын теңшей аласыз.

Жылжу үшін ▼▲ түймешіктерін пайдаланыңыз, растау үшін ОК түймешігін басыңыз, мәнді өзгерту үшін ◀▶ түймешігін басыңыз.

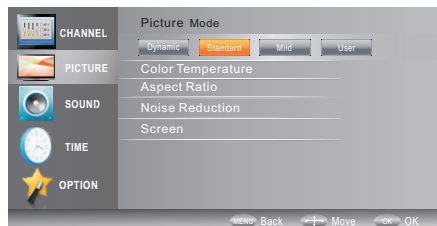



**ЕСКЕРТУ:**

- 1). Реңкті тек NTSC жүйесі үшін теңшеуге болады.
- 2). Пайдаланушы келесі үш түстілік температура режимдерінің бірін ғана таңдай алады: орташа, жылы және суық.
- 3). Экранды тек PC режимінде теңшеуге болады және көлденен күйді, тік күйді, өлшемді және фазаны реттеуді қарастырады.
- 4) Aspect Ratio мәзірі тармағында «Just Scan display mode» экран режимі тек HDMI немесе YPBPR шығыс сигналы таңдалғанда қол жетімді.

**3. SOUND MENU (Дыбыс мәзірі)**

Бас мәзірдің үшінші тармағы – бұл SOUND MENU дыбысының мәзірі. Оның ішінде дыбыс әсерлерін, мысалы, жоғары және төмен жиіліктердің санын, балансты және т.б. теңшей аласыз. Жылжу үшін ▲▼ түймешіктерін пайдаланыңыз, растау үшін OK түймешігін басыңыз, мәнді өзгерту үшін ◀▶ түймешігін басыңыз.



**Ескерту:**

Дыбысты автоматты түрде түзету функциясы тек сигналдың дыбыс күші өте үлкен немесе ішінде бұрмалаулар бар болғанда қосылады.

**4. TIME MENU (Уақыт мәзірі)**

Бас мәзірдің төртінші тармағы – бұл TIME MENU уақыт мәзірі. Оның ішінде сағат, қосу және өшіру уақытын, автоматты түрде өшіру таймерін және т.б. теңшей аласыз. Жылжу үшін ▲▼ түймешіктерін пайдаланыңыз, растау үшін OK түймешігін басыңыз, мәнді өзгерту үшін ◀▶ түймешігін басыңыз.

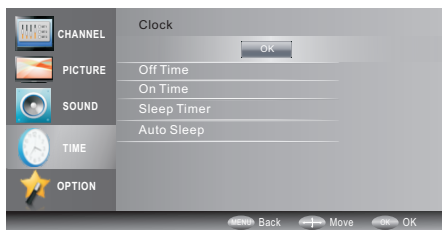

**ЕСКЕРТУ:**

Егер сигнал 15 минуттың ішінде болмаса, теледидар автоматты түрде күту режиміне ауысады.

Теледидар айналымы тоқ желісінен ажыратылса, сағат теңшелімдері түседі.

**5. OPTION MENU (Теңшеулер мәзірі)**

Бас мәзірдің бесінші тармағы – бұл OPTION MENU теңшелімдер мәзірі. Оның ішінде экрандық мәзір тілін теңшеп, зауыттық теңшелімдерді қайта қалыптастыруды, мәзірді көгілдір экранға шығаруды немесе HDMI CEC басқару функциясын таңдай аласыз.

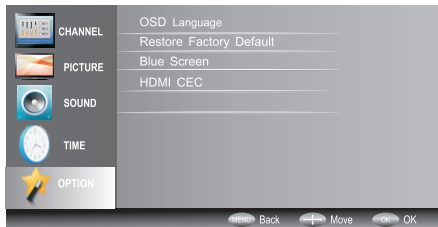

**Ескерту:**

При восстановлении заводских настроек все программы будут стерты, а значения настроек сброшены до значений по умолчанию.

**6. USB ФУНКЦИЯСЫ**

Алдымен Source мәзіріне кіріңіз, одан кейін USB тармағын таңдаңыз және OK түймешігін басыңыз, одан кейін USB мәзірі пайда болады.

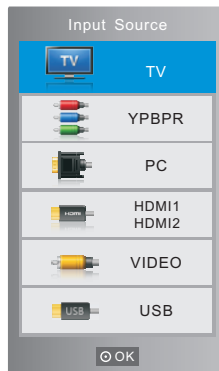

USB-құрылғы ажыратқышқа қосылғанына көз жеткізіңіз. Сіз келесі төрт дерек түрін таңдай аласыз: фото, музыка, фильмдер және мәтін. түймешігінің көмегімен деректер типін таңдаңыз, одан кейін дискіні таңдау мәзіріне кіру үшін OK түймешігін басыңыз.

Фильмді ойнату режимінде алға және артқа айналдыру түймешіктері пайдаланылғанда дыбыс бейнесигналмен үйлесу үшін бірнеше секундқа үзілуі мүмкін. Мәтіндік режимде бетті жоғары және төмен айналдыру үшін ◀▶ түймешігін пайдаланыңыз.

**Ескерту:**

USB-құрылғы қолданылмаған жағдайда мұның себебі USB-құрылғы зарядының жетпейтін деңгейі болуы мүмкін.

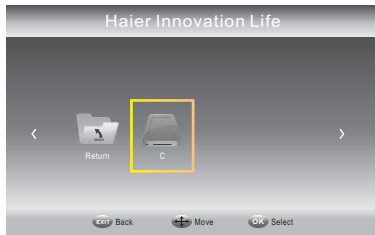

Қажетті дискіні таңдау үшін ◀▶ түймешігін басыңыз, одан кейін медиафайлдар мен папкалар тізімін көрсету үшін ОК түймешігін басыңыз. Медиафайлдар типін таңдау мәзіріне қайту үшін Return тармағын таңдаңыз.

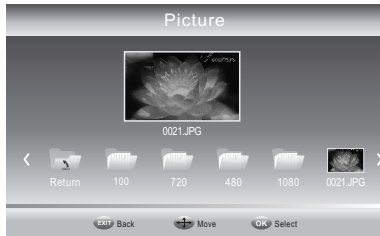

Медиафайлды ◀▶ немесе ▼▲ түймешіктерінің көмегімен таңдаңыз, одан кейін алдын ала көру терезесі пайда болады. Медиафайлды толық экранды режимде ойнату үшін ▶ түймешігін басыңыз. Медиафайлды (фотосурет, музыка, фильм немесе мәтін) көрсету кезінде айналдыру жолын шығару үшін ОК немесе Info түймешігін басыңыз.



**Ескерту:**

Музыканы ойнату функциясы дұрыс жұмыс істеу үшін музыка мен кескінді бір папкада орналастыру керек.

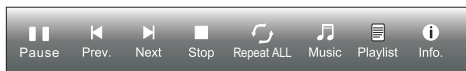

Функция белгісін таңдау үшін ◀▶ түймешігін пайдаланыңыз, одан кейін растау үшін ОК түймешігін басыңыз.

Айналдыру жолын жабу үшін ▼ немесе EXIT түймешігін басыңыз.

**ЕСКЕРТУ:**

Сіз бейнефайлды ойнату кезінде Info мәзірінде аудиожол, субтитр немесе бағдарлама параметрлерін теңшей аласыз.

Info мәзірін шығару үшін Info белгісін таңдап, ОК басыңыз.

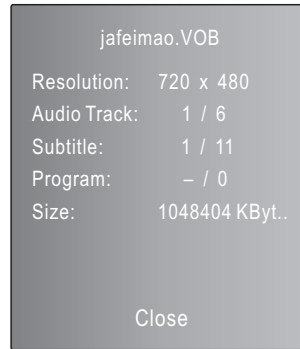

ҚАЗАҚША

**Қонақ үй режимі (Hotel):**

Hotel режиміне кіру үшін алдымен сигнал көзін таңдау пернесін басыңыз, одан кейін сандық түймешіктердің көмегімен «1001» санын енгізіңіз.

Hotel Mode Operation	
Hotel Mode Operation	OFF
Panel Key Lock	OFF
Max Volume	100
Start Source	TV
Start Channel	1
Setup Menu Display	Yes
Source Key Lock	Yes
Save To USB	
Load	
Volume Default	0
Capture	Off

**Hotel Mode Operation (Қонақ үй режимінде жұмыс істеу):** Hotel режимін қосу және өшіру.

**Panel key lock (Панельдегі түймешіктерді құрсаулау):** Key Lock режимі қосылып тұрғанда түймешіктер блогы құрсауланады.

**Max volume (Ең үлкен дыбыс күші):** Ең үлкен дыбыс күшінің шекті мәнін орнату. Осы опция ең үлкен дыбыс деңгейін тапсыруға мүмкіндік береді.

**Start Source (Әдепкі сигнал көзі):** Мұнда сіз сигнал көзін келесі нұсқалардан таңдай аласыз: TV/Y/PbPr/PC/HDMI1/ HDMI2/VIDEO/USB. Қажетті сигнал көзін таңдау үшін ◀ немесе ▶ түймешіктерін пайдаланыңыз.

**Start Channel (Әдепкі арна):** ТВ режимінде теледидар қосылғанда таңдалатын арнаны таңдай аласыз. Арнаның қажетті нөмірін таңдау үшін ◀ немесе ▶ түймешіктерін пайдаланыңыз.

**Setup Menu display (Теңшелімдер мәзірін шығару):** Бас мәзірді құрсаулау. Егер осы опцияда «No» мәні тұрса, бас мәзір шықпайды.

















**Source Key lock (Source түймешігін құрсаулау):** Сигнал көзін құрсаулау. Егер осы опцияда «No» мәні тұрса сигнал көзін ауыстыра алмайсыз.

**Save To USB (USB-таспаға сақтау):** Теледидардың барлық теңшелімдерінің резервтік көшірмесін USB-таспада сақтау. (резервтік көшірменің аты - DATABASE.bin)

**Load (Жүктеу):** Теледидар теңшелімдерін USB-таспадағы файлдың көмегімен қайта қалыптастыру. Қайта қалыптастыру аяқталған соң теледидар іске қайта қосылады.

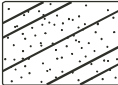
**Volume default (Әдепкі дыбыс күші):** Әдепкі дыбыс деңгейі. Қажетті дыбыс деңгейін таңдау үшін ◀ немесе ▶ түймешігін пайдаланыңыз.

**Capture (Кадры сақтау):** Осы мәзірдің көмегімен кескін кадрын сақтап, оны қосқанда қалқыма бет ретінде пайдалана аласыз.

Ақау		
Кескін	Дыбыс	Тексеру
 <p>«Үшқындайды»</p>	 Шу	Антенна күйін, бағытын немесе қосылысын тексеріңіз.
 <p>Қосарлану</p>	 Қалыпты дыбыс	Антенна күйін, бағытын немесе қосылысын тексеріңіз.
 <p>Кедергілер</p>	 Шу	Электрондық жабдықтама, машина/мотоцикл, флуоресценттік жарық
 <p>Қалыпты кескін</p>	 Дыбыс жоқ	Дыбыс күші (КБ пультіңде дыбысты өшіру түймешігі басылмағанын және дұрыс аудиожүйе таңдалғанын тексеріңіз).
 <p>Кескін жоқ</p>	 Дыбыс жоқ	Қоректену бауы розеткаға қосылмаған. Қоректену өшіргіші қосылмаған. Контрасттылық пен ашықтықты/ дыбыс күшін теңшеңіз. Тексеру үшін КБ пультіңде күту режиміне ауысу түймешігін басыңыз.
 <p>Түс жоқ</p>	 Қалыпты дыбыс	Түс теңшелімдерін реттеніз.
 <p>Кескін бұзылған</p>	 Қалыпты немесе әлсіз дыбыс	Арнаны қайта теңшеңіз.
 <p>Түс жоқ</p>	 Шу	Аудиожүйені теңшеңіз.

Түсіндірме: қашықтан басқару пульті сияқты керек-жаракқа кепілдік таралмайды.

# Haier

Представители Изготовителя (код представителя указан на Изделии):

- A** «Haier Overseas Electric Co., Ltd.», Китай  
Haier Group, Haier Industrial Park, No 1, Haier Road,  
Hi-tech Zone, 266101, Qingdao, P.R. China
- B** Qingdao Haier Electronics, Co., Ltd  
Haier Group, Haier Industrial Park, No 1, Haier  
Road, Hi-tech Zone, 266101, Qingdao, P.R. China
- C** SHENZHEN MTC CO., LTD  
31~32F A Xingheshiji bldg 3069 Caitian road  
Futian district Shenzhen, P.R. China
- D** ООО Мерабалт, г. Калининград, Камская ул. 82

Өндіруші филиалдары (Өндіруші филиалының коды  
Бұйымда көрсетілген):

- A** «Haier Overseas Electric Co., Ltd.», Китай  
Haier Group, Haier Industrial Park, No 1, Haier Road,  
Hi-tech Zone, 266101, Qingdao, P.R. China
- B** Qingdao Haier Electronics, Co., Ltd  
Haier Group, Haier Industrial Park, No 1, Haier  
Road, Hi-tech Zone, 266101, Qingdao, P.R. China
- C** SHENZHEN MTC CO., LTD  
31~32F A Xingheshiji bldg 3069 Caitian road  
Futian district Shenzhen, P.R. China
- D** ООО Мерабалт, г. Калининград, Камская ул. 82

**Изготовитель:**

HAIER ELECTRICAL APPLIANCES CORP., LTD  
«Хайер Электрикал Апплиансес Корп. Лтд.»

**Адрес Изготовителя:**

Haier Group, Haier Industrial Park, No 1, Haier Road, Hi-tech Zone,  
266101, Qingdao, P.R. China

Хайер Индастриал Парк, Хайер Родд, Хай-тех  
Зоне, Циндао, 266101, КНР

**Импортер:**

ООО Торговая компания «Хайер Рус»

**Адрес Импортера:**

121099, Москва, Новинский б-р, д. 8, оф. 1601,  
БЦ Лотте Плаза

**Өндіруші:**

HAIER ELECTRICAL APPLIANCES CORP.,  
LTD «Хайер Электрикал Эпплайнсес Корп. Лтд.»

**Өндіруші мекенжайы:**

Haier Group, Haier Industrial Park, No 1, Haier Road, Hi-tech Zone,  
266101, Qingdao, P.R. China

Хайер Индастриал Парк, Хайер Роуд, Хай тек

**Импорттаушы:**

«Хайер Рус» сауда компаниясы ЖШҚ

**Импорттаушы мекенжайы:**

121099, Мәскеу, Новинский б., 8-үй, 1601,  
«Лотте Плаза» бизнес-орталығы