

Nikon

ЦИФРОВАЯ ФОТОКАМЕРА

COOLPIX L620

Подробное руководство пользователя



Ru

| | | |
|---------------------------------------------------------------------|------------------------------------------------------|--|
| | Введение | |
| | Основные элементы фотокамеры | |
| | Основы съемки и просмотра | |
| | Функции съемки | |
| | Функции просмотра | |
| | Запись и просмотр видеороликов | |
| | Общие настройки фотокамеры | |
| Подключение фотокамеры к телевизору, компьютеру или принтеру | | |
| | Раздел справочной информации | |
| | Технические примечания и алфавитный указатель | |

Введение

Прочтите это в первую очередь

Благодарим вас за приобретение цифровой фотокамеры Nikon COOLPIX L620. Прежде чем начать пользоваться фотокамерой, ознакомьтесь с содержанием раздела «Меры предосторожности» (📖 viii-xi) и с информацией, содержащейся в этом руководстве. После прочтения этого руководства держите его под рукой и обращайтесь к нему для ознакомления с преимуществами новой камеры.

Об этом руководстве





Чтобы сразу начать пользоваться фотокамерой, см. раздел «Основы съемки и просмотра» (📖 10).

Чтобы узнать о частях фотокамеры, а также об информации, отображаемой на мониторе, см. раздел «Основные элементы фотокамеры» (📖 1).

Дополнительная информация

- Символы и условные обозначения

Для облегчения поиска информации в этом руководстве используются следующие символы и условные обозначения.

| Значок | Описание |
|-----------------------------------------------------------------------------------|-----------------------------------------------------------------------------------------------------------------------------------------------------------------------------------------------------------------------------------------------------------------------------------------------------------------------------------------|
|  | Этим символом обозначаются меры предосторожности и сведения, с которыми необходимо ознакомиться до использования фотокамеры. |
|  | Этим символом обозначаются примечания и сведения, с которыми необходимо ознакомиться до использования фотокамеры. |
|  | Этими символами обозначаются страницы, содержащие соответствующие сведения.  : «Раздел справочной информации»,  : «Технические примечания и алфавитный указатель». |

- В настоящем руководстве карты памяти SD, SDHC и SDXC собирательно именуются «картами памяти».
- Настройка, устанавливаемая при покупке, называется «настройкой по умолчанию».
- Названия пунктов меню, отображаемых на мониторе фотокамеры, а также названия кнопок и сообщения, отображаемые на мониторе компьютера, выделяются жирным шрифтом.
- В этом руководстве примеры отображения на мониторе могут не включать изображения, чтобы индикация на мониторе была более понятной.
- В этом руководстве иллюстрации и информация, отображаемая на мониторе, могут отличаться от фактического отображения.

Информация и меры предосторожности

Концепция «постоянного совершенствования»

В рамках развиваемой компанией Nikon концепции «постоянного совершенствования» пользователям предоставляется регулярно обновляемая информация о поддержке выпущенных изделий и учебные материалы на следующих веб-сайтах:

- Для пользователей в США: <http://www.nikonusa.com/>
- Для пользователей в Европе и Африке: <http://www.europe-nikon.com/support/>
- Для пользователей в странах Азии, Океании и Ближнего Востока: <http://www.nikon-asia.com/>

Посетите один из этих веб-сайтов для получения последних сведений об изделиях, советах, ответов на часто задаваемые вопросы и общих рекомендаций по фотосъемке и обработке цифровых изображений. Дополнительные сведения можно получить у региональных представителей компании Nikon. Контактные сведения можно узнать, посетив указанный ниже веб-сайт.

<http://imaging.nikon.com/>

Используйте только фирменные электронные принадлежности Nikon

Фотокамеры Nikon COOLPIX отвечают самым современным стандартам и имеют сложную электронную схему. Только фирменные электронные принадлежности Nikon (включая зарядные устройства, батареи и сетевые блоки питания), прошедшие специальную сертификацию Nikon для использования с цифровой фотокамерой Nikon, разработаны и проверены на соответствие эксплуатационным требованиям и требованиям безопасности этой электронной схемы.

ИСПОЛЬЗОВАНИЕ ЭЛЕКТРОННЫХ ПРИНАДЛЕЖНОСТЕЙ ДРУГИХ ПРОИЗВОДИТЕЛЕЙ (НЕ NIKON) МОЖЕТ ПРИВЕСТИ К ПОВРЕЖДЕНИЮ ФОТОКАМЕРЫ И АННУЛИРОВАНИЮ ГАРАНТИИ NIKON.

Для получения сведений о фирменных принадлежностях Nikon обратитесь к местному официальному торговому представителю компании Nikon.

Перед съемкой важных событий

Перед съемкой важных событий, например свадьбы, или перед тем как взять фотокамеру в путешествие, сделайте пробный снимок, чтобы убедиться в правильности работы фотокамеры. Компания Nikon не несет ответственности за убытки или упущенную выгоду, возникшие в результате неправильной работы изделия.

О руководствах

- Никакая часть руководств, включенных в комплект поставки данного продукта, не может быть воспроизведена, передана, переписана, сохранена в системе резервного копирования или переведена на любой язык в любой форме любыми средствами без предварительного письменного разрешения Nikon.
- Компания Nikon сохраняет за собой право изменять любые характеристики аппаратного и программного обеспечения, описанного в данных руководствах, в любое время и без предварительного уведомления.
- Компания Nikon не несет ответственности за какой бы то ни было ущерб, вызванный применением данного изделия.
- Были приложены все усилия для того, чтобы обеспечить точность и полноту приведенной в руководствах информации. Компания Nikon будет благодарна за любую информацию о замеченных ошибках и упущениях, переданную в ближайшее представительство компании (адрес сообщается отдельно).

Уведомление о запрещении копирования или воспроизведения

Необходимо помнить, что даже простое обладание материалом, скопированным или воспроизведенным цифровым способом с помощью сканера, цифровой фотокамеры или другого устройства, может преследоваться по закону.

• Материалы, копирование или воспроизведение которых запрещено законом

Не копируйте и не воспроизводите денежные банкноты, монеты, ценные бумаги, государственные ценные бумаги и ценные бумаги органов местного самоуправления, даже если такие копии и репродукции отмечены штампом «образец». Запрещено копирование и воспроизведение денежных банкнот, монет и ценных бумаг других государств. Запрещено копирование и воспроизведение негашеных почтовых марок и почтовых открыток, выпущенных государством, без письменного разрешения государственных органов.

Запрещено копирование и воспроизведение печатей государственных учреждений и документов, заверенных в соответствии с законодательством.

• Предупреждения относительно копирования и воспроизведения

Копии и репродукции ценных бумаг, выпущенных частными компаниями (акции, векселя, чеки, подарочные сертификаты и т. д.), сезонных билетов или купонов помечаются предупреждениями согласно требованиям государственных органов, кроме минимального числа копий, необходимого для использования компанией в деловых целях. Не копируйте и не воспроизводите государственные паспорта; лицензии, выпущенные государственными учреждениями и частными компаниями; удостоверения личности и такие документы, как пропуски или талоны на питание.

• Уведомления о соблюдении авторских прав

Копирование или воспроизведение книг, музыкальных произведений, произведений живописи, гравюр, печатной продукции, географических карт, чертежей, фильмов и фотографий с зарегистрированным авторским правом охраняется государственным и международным законодательством об авторском праве. Не используйте изделие для изготовления незаконных копий, нарушающих законодательство об авторском праве.

Утилизация устройств хранения данных

Обратите внимание на то, что при удалении изображений или форматировании устройств хранения данных, таких как карты памяти или внутренняя память фотокамеры, исходные данные изображений уничтожаются не полностью. В некоторых случаях файлы, удаленные с отслуживших свой срок устройств хранения данных, можно восстановить с помощью имеющихся в продаже программных средств. Ответственность за обеспечение конфиденциальности любой подобной информации лежит исключительно на пользователе.

Прежде чем избавиться от неиспользуемых устройств хранения данных или передать право собственности на них другому лицу, следует стереть всю информацию с помощью имеющегося в продаже специального программного обеспечения или отформатировать устройство, а затем заполнить его изображениями, не содержащими личной информации (например, видами ясного неба). Не забудьте также заменить изображения, выбранные для функции **Выбрать снимок** параметра **Экран приветствия** (📖 69). При физическом уничтожении устройств хранения данных соблюдайте меры предосторожности, чтобы не нанести ущерба здоровью или имуществу.

Меры предосторожности

Перед началом работы с устройством внимательно изучите следующие меры безопасности во избежание получения травм и повреждения изделия Nikon. Всем лицам, использующим данное изделие, следует ознакомиться с инструкциями по безопасности.



Данным символом отмечены предупреждения и сведения, с которыми необходимо ознакомиться до начала работы с изделием Nikon во избежание травм.

ПРЕДУПРЕЖДЕНИЯ

В случае неисправности выключите фотокамеру

При появлении дыма или необычного запаха, исходящего из фотокамеры или блока питания, отсоедините блок питания от сети и немедленно извлеките батареи, стараясь не допустить ожогов. Продолжение работы с устройством может привести к получению травм. После извлечения батареи или отключения источника питания доставьте изделие для проверки в ближайший авторизованный сервисный центр компании Nikon.

Не разбирайте фотокамеру

Прикосновение к внутренним частям фотокамеры или сетевого блока питания может привести к получению травм. Ремонт должен производиться только квалифицированными специалистами. В случае повреждения корпуса фотокамеры

или сетевого блока питания в результате падения или другого происшествия отключите сетевой блок питания и/или извлеките батареи и доставьте изделие для проверки в ближайший авторизованный сервисный центр Nikon.

Не пользуйтесь фотокамерой или сетевым блоком питания при наличии в воздухе легковоспламеняющихся газов

Не работайте с электронным оборудованием и с фотокамерой при наличии в воздухе легковоспламеняющихся газов: это может привести к взрыву или пожару.

Меры предосторожности при обращении с ремнем фотокамеры

Запрещается надевать ремень фотокамеры на шею младенца или ребенка.

Храните в недоступном для детей месте

Уделяйте особое внимание тому, чтобы маленькие дети не брали в рот батареи или другие мелкие детали.

Избегайте длительного контакта с включенной фотокамерой, зарядным устройством или сетевым блоком питания

Детали этих устройств нагреваются, и их длительный контакт с кожей может привести к низкотемпературным ожогам.

Не оставляйте это изделие в местах, подверженных воздействию высоких температур (например, в закрытом транспортном средстве или на прямом солнечном свете)

Несоблюдение этой меры предосторожности может привести к повреждению фотокамеры или возгоранию.

Соблюдайте меры предосторожности при обращении с батареями

Неправильное обращение с батареями может привести к их протеканию или взрыву. При обращении с батареями для данного изделия соблюдайте следующие меры предосторожности.

- Перед заменой батареей выключите изделие. Если используется сетевой блок питания, убедитесь, что он отключен от сети.
- Используйте только батареи, рекомендованные для данного изделия (📖 10). Не используйте старые и новые батареи одновременно, а также батареи разных производителей или типов.
- Если никель-металлгидридные аккумуляторные батареи EN-MH2 (EN-MH2-B2 или EN-MH2-B4) компании Nikon приобретаются отдельно, заряжайте и используйте их как единый комплект. Не используйте одновременно батареи из различных пар.
- Аккумуляторные батареи EN-MH2 предназначены для использования только с цифровыми фотокамерами Nikon и совместимы с моделями COOLPIX L620.
- Соблюдайте полярность установки батарей.
- Не закорачивайте и не разбирайте батареи. Не удаляйте и не вскрывайте изоляцию или корпус батарей.
- Не допускайте воздействия пламени или высоких температур на батареи.

- Не погружайте батареи в воду и не допускайте попадания на них воды.
- Не перевозите и не храните батареи вместе с металлическими предметами, например украшениями или шпильками.
- Из полностью разряженных батарей может вытекать жидкость. Во избежание повреждения изделия извлекайте из него разряженные батареи.
- Немедленно прекратите использовать батарею, если вы заметили в ней какие-либо изменения, например смену окраски или деформацию.
- В случае попадания жидкости, вытекшей из поврежденной батареи, на одежду или кожу немедленно смойте ее большим количеством воды.



Во время эксплуатации зарядного устройства (поставляется отдельно) соблюдайте следующие меры предосторожности

- Не допускайте попадания воды на устройство. Несоблюдение этого требования может привести к возгоранию или поражению электрическим током.
- Пыль на металлических частях сетевой вилки или вокруг них необходимо удалять с помощью сухой ткани. Продолжение работы с устройством может привести к возгоранию.
- Не пользуйтесь сетевым шнуром и не находитесь рядом с зарядным устройством во время грозы. Несоблюдение этого требования может привести к поражению электрическим током.
- Берегите шнур питания от повреждений, не вносите в него конструктивные изменения, не перегибайте его и не тяните за него с силой, не ставьте на него тяжелые предметы, не подвергайте его воздействию высоких температур или открытого огня. В случае повреждения изоляции сетевого шнура и оголения проводов отнесите его для проверки в авторизованный сервисный центр Nikon. Несоблюдение этого требования может привести к возгоранию или поражению электрическим током.
- Не прикасайтесь к сетевой вилке или к зарядному устройству мокрыми руками. Несоблюдение этого требования может привести к поражению электрическим током.
- Не используйте преобразователями напряжения или преобразователями постоянного тока. Несоблюдение этого требования может привести к повреждению изделия, а также к его перегреву или возгоранию.

Используйте только соответствующие кабели

При подключении кабелей к входным и выходным разъемам и гнездам используйте только специальные кабели Nikon, поставляемые вместе с фотокамерой или продаваемые отдельно.

Соблюдайте осторожность при обращении с подвижными частями фотокамеры

Будьте внимательны. Следите за тем, чтобы ваши пальцы и другие предметы не были зажаты крышкой объектива или другими подвижными частями фотокамеры.

Компакт-диски

Компакт-диск, поставляемый с этим устройством, не должен воспроизводиться на оборудовании, предназначенном для проигрывания звуковых компакт-дисков. Воспроизведение компакт-дисков с данными на аудиопроигрывателе может привести к нарушениям слуха или повреждению оборудования.

Соблюдайте осторожность при использовании вспышки

Использование вспышки на близком расстоянии от глаз объекта съемки может вызвать временное ухудшение зрения. Вспышка должна находиться на расстоянии не менее 1 м от объекта съемки. Соблюдайте особую осторожность при фотографировании детей.

Не используйте вспышку, когда ее излучатель соприкасается с телом человека или каким-либо предметом

Несоблюдение этой меры предосторожности может привести к ожогам или пожару.

Избегайте контакта с жидкокристаллическим веществом

Если монитор разбился, необходимо предпринять срочные меры во избежание травм осколками стекла и предупредить попадание жидкокристаллического вещества на кожу, в глаза и в рот.

Во время эксплуатации в самолете или больнице следует выключать питание

Отключайте питание во время взлета или посадки. Не используйте функции беспроводной сети, находясь в самолете. При использовании фотокамеры в больнице выполняйте правила, установленные в больнице. Электромагнитные волны, излучаемые этой фотокамерой, могут нарушить работу электронных систем в самолете или приборов в больнице. Если используется карта Eye-Fi, извлеките ее из фотокамеры перед посадкой в самолет или посещением больницы.

Примечания

Примечание для пользователей в Европе

Данный символ означает, что электрическое и электронное оборудование должно утилизироваться отдельно.



Следующие замечания касаются только пользователей в европейских странах.

- Данное изделие предназначено для раздельной утилизации в соответствующих пунктах утилизации. Не выбрасывайте изделие вместе с бытовыми отходами.
- Раздельные сбор и утилизация помогают сберечь природные ресурсы и предотвращают отрицательные последствия для здоровья людей и окружающей среды, которые могут возникнуть из-за неправильной утилизации.
- Подробные сведения можно получить у продавца или в местной организации, ответственной за вторичную переработку отходов.



Данный символ на батареях означает, что они подлежат раздельному сбору отходов.



Следующие замечания касаются только пользователей в европейских странах:

- Все батареи, независимо от того, промаркированы ли они этим символом или нет, подлежат раздельной утилизации в соответствующих пунктах сбора. Не выбрасывайте их вместе с бытовыми отходами.
- Подробные сведения можно получить у продавца или в местной организации, ответственной за вторичную переработку отходов.

Оглавление

| | | | |
|-------------------------------------------------------------|------|--------------------------------------------------------------------------------------------------------------|----|
| Введение | ii | Шаг 3. Компоновка кадра | 22 |
| Прочтите это в первую очередь | ii | Использование зума | 23 |
| Об этом руководстве | iii | Шаг 4. Фокусировка и съемка | 24 |
| Информация и меры предосторожности | v | Спусковая кнопка затвора | 25 |
| Меры предосторожности | viii | Шаг 5. Просмотр изображений | 26 |
| ПРЕДУПРЕЖДЕНИЯ | viii | Шаг 6. Удаление изображений | 27 |
| Примечания | xii | Функции съемки | 29 |
| Основные элементы фотокамеры | 1 |  (простой авто режим) | 29 |
| Корпус фотокамеры | 1 | Сюжетный режим (съемка в соответствии с сюжетами) | 30 |
| Прикрепление ремня фотокамеры | 3 | Подсказки и примечания | 31 |
| Подъем и опускание вспышки | 3 | Режим специальных эффектов (применение эффектов при съемке) | 35 |
| Использование меню (кнопка MENU) | 4 | Режим интеллектуального портрета (съемка улыбающихся лиц) | 37 |
| Монитор | 6 | Режим  (авто) | 39 |
| Режим съемки | 6 | Функции, устанавливаемые с помощью мультиселектора | 40 |
| Режим просмотра | 8 | Использование вспышки | 41 |
| Основы съемки и просмотра | 10 | Использование автоспуска | 44 |
| Подготовка 1. Установка батарей | 10 | Использование режима макросъемки | 46 |
| Применимые батареи | 10 | Регулировка яркости (Поправка экспозиции) | 47 |
| Подготовка 2. Установка карты памяти | 12 | Настройки по умолчанию | 48 |
| Внутренняя память и карты памяти | 13 | Функции, которые можно установить с помощью кнопки MENU (Меню съемки) | 50 |
| Подготовка 3. Установка языка дисплея, даты и времени | 14 | Параметры, доступные в меню съемки | 51 |
| Шаг 1. Включение фотокамеры | 18 | Функции, одновременное использование которых невозможно | 52 |
| Шаг 2. Выбор режима съемки | 20 | | |
| Доступные режимы съемки | 21 | | |

| | |
|-------------------------------------------------|----|
| Фокусировка..... | 54 |
| Использование системы распознавания лиц..... | 54 |
| Использование функции смягчения тона кожи..... | 55 |
| Использование АФ с обнаруж. объекта..... | 56 |
| Объекты, не подходящие для автофокусировки..... | 57 |
| Блокировка фокусировки..... | 58 |

| | |
|------------------------------------------------------------------------------------|----|
| Функции просмотра..... | 59 |
| Увеличение при просмотре..... | 59 |
| Просмотр уменьшенных изображений, отображение календаря..... | 60 |
| Функции, которые можно установить с помощью кнопки MENU (Меню просмотра)... | 61 |













| | |
|----------------------------------------------------------------------------------|----|
| Запись и просмотр видеороликов..... | 63 |
| Запись видеороликов..... | 63 |
| Функции, которые можно установить с помощью кнопки MENU (меню Видео)..... | 66 |
| Просмотр видеороликов..... | 67 |

| | |
|--------------------------------------------------------------------------------------|----|
| Общие настройки фотокамеры..... | 69 |
| Функции, которые можно установить с помощью кнопки MENU (меню настройки)..... | 69 |

| | |
|-------------------------------------------------------------------|----|
| Подключение фотокамеры к телевизору, компьютеру или принтеру..... | 71 |
| Способы подключения..... | 71 |
| Использование ViewNX 2..... | 73 |
| Установка ViewNX 2..... | 73 |
| Передача изображений на компьютер..... | 76 |
| Просмотр снимков..... | 78 |

| | |
|----------------------------------------------------------------------------------------------|----|
| Раздел справочной информации..... | 81 |
| Использование функции «Простая панорама» (съемка и просмотр)..... | 82 |
| Съемка с использованием функции «Простая панорама»..... | 82 |
| Просмотр изображений, снятых с помощью функции простой панорамы..... | 85 |
| Режим «Избранные снимки»..... | 86 |
| Добавление изображений в альбомы..... | 86 |
| Просмотр снимков в альбомах..... | 87 |
| Удаление изображений из альбомов..... | 88 |
| Изменение символа альбома избранных снимков..... | 89 |
| Режим «Автосортировка»..... | 10 |
| Режим «Список по дате»..... | 11 |
| Просмотр и удаление изображений, снятых в режиме непрерывной съемки (последовательность) ... | 12 |
| Просмотр последовательности снимков..... | 12 |
| Удаление снимков в последовательности..... | 13 |
| Редактирование фотографий..... | 14 |
| Перед редактированием изображений..... | 14 |
| Быстрая обработка: улучшение контраста и насыщенности..... | 15 |
| D-Lighting: повышение яркости и контраста..... | 15 |
| Подавл. красных глаз: подавление эффекта «красных глаз», вызываемого вспышкой..... | 16 |
| Смягчение тона кожи: смягчение тона кожи..... | 17 |
| Эфф. фильтров: применение эффектов цифровых фильтров..... | 18 |
| Уменьшить снимок: уменьшение размера изображения..... | 20 |
| Кадрирование: создание кадрированной копии..... | 21 |

| | |
|-------------------------------------------------------------------------------------------|------|
| Подключение фотокамеры к телевизору (просмотр изображений на экране телевизора) | 0058 |
| Подключение фотокамеры к принтеру (прямая печать) | 0024 |
| Подключение фотокамеры к принтеру | 0025 |
| Печать отдельных изображений | 0026 |
| Печать нескольких изображений | 0028 |
| Редактирование видеороликов | 0031 |
| Меню съемки (для режима | |
| (авто)) | 0033 |
| Настройки режима изображения (размер и качество изображения) | 0033 |
| Баланс белого (регулировка оттенка) | 0035 |
| Непрерывная съемка | 0038 |
| Чувствительность | 0040 |
| Параметры цвета | 0041 |
| Режим зоны АФ | 0042 |
| Меню интеллектуального портрета | 0043 |
| Смягчение тона кожи | 0043 |
| Таймер улыбки | 0044 |
| Отслеж. моргания | 0045 |
| Меню просмотра | 0046 |
| Задание печати (создание задания печати DPOF) | 0046 |
| Показ слайдов | 0050 |
| Защита | 0051 |
| Повернуть снимок | 0053 |
| Звуковая заметка | 0054 |
| Копирование (копирование с карты памяти во внутреннюю память фотокамеры и наоборот) | 0055 |
| Свойства отобр. послед. | 0057 |
| Выбрать основн. снимок | 0057 |
| Меню видео | 0058 |
| Параметры видео | 0058 |
| Режим автофокуса | 0061 |
| Подавл. шумов от ветра | 0061 |
| Меню настройки | 0062 |
| Экран приветствия | 0062 |
| Часовой пояс и дата | 0063 |
| Настройка монитора | 0065 |
| Печать даты (впечатывание даты и времени) | 0067 |
| Подавл. вибраций | 0068 |
| Обнаруж. движения | 0069 |
| АФ-помощь | 0070 |
| Цифровой зум | 0070 |
| Настройка звука | 0071 |
| Авто выкл. (Форматир. памяти/Форматир. карточки) | 0071 |
| Язык/Language | 0072 |
| Настройки ТВ | 0073 |
| Предуп. о закр. глаз | 0074 |
| Загрузка Eye-Fi | 0075 |
| Сброс всех знач. | 0076 |
| Тип батарей | 0077 |
| Версия прошивки | 0077 |
| Сообщения об ошибках | 0078 |
| Имена файлов | 0082 |
| Дополнительные принадлежности | 0083 |
| Прикрепление ремня фотокамеры AN-CP23 | 0084 |

| | |
|-----------------------------------------------------|--------------------------------------------------------------------------------------|
| Технические примечания и алфавитный указатель |  1 |
| Уход за изделием |  2 |
| Фотокамера |  2 |
| Батареи |  3 |
| Карты памяти |  5 |
| Чистка и хранение |  6 |
| Чистка |  6 |
| Хранение |  7 |
| Поиск и устранение неисправностей |  8 |
| Технические характеристики |  16 |
| Рекомендованные карты памяти |  21 |
| Алфавитный указатель |  23 |

Основные элементы фотокамеры

Корпус фотокамеры

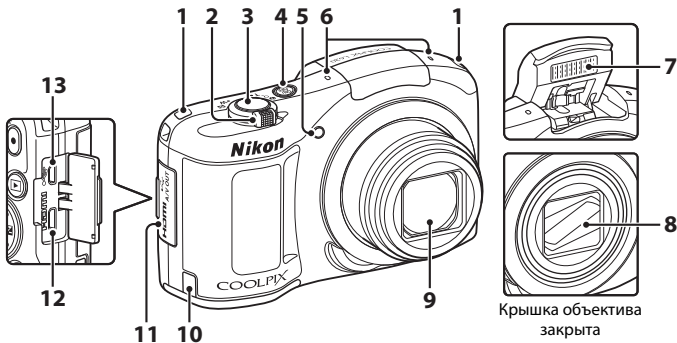

| | | |
|----|----------------------------------------------------------------------------------------------------------------------|--------|
| 1 | Проушина для ремня фотокамеры..... | 3 |
| 2 | Рычажок зуммирования..... | 23 |
| | W : широкоугольное положение..... | 23 |
| | T : положение телефото..... | 23 |
| | ☒ : просмотр уменьшенных изображений..... | 60 |
| 3 | Q : увеличение при просмотре..... | 59 |
| | ? : справка..... | 30 |
| 3 | Спусковая кнопка затвора..... | 24 |
| 4 | Выключатель питания/индикатор включения питания..... | 18 |
| | Индикатор автоспуска..... | 44 |
| 5 | Вспомогательная подсветка АФ..... | 69 |
| 6 | Микрофон (стерео)..... | 61, 63 |
| 7 | Вспышка..... | 3, 41 |
| 8 | Крышка объектива | |
| 9 | Объектив | |
| 10 | Крышка разъема питания (предназначен для сетевого блока питания, приобретаемого дополнительно в компании Nikon)..... | 83 |
| 11 | Крышка разъема..... | 71 |
| 12 | Разъем HDMI micro (тип D)..... | 71 |
| 13 | USB-/выходной аудио-/видеоразъем..... | 71 |

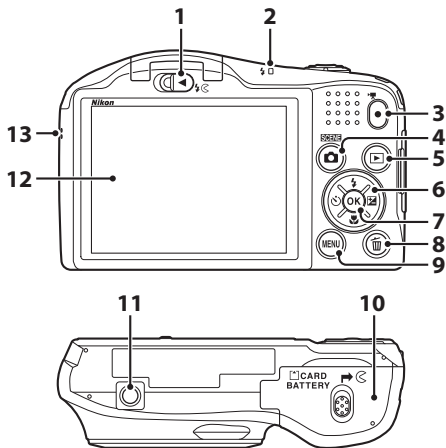

| | | | |
|----------|---------------------------------------------------|-----------|--------------------------------------------------------------------|
| 1 | Рычажок (открытие вспышки).....3, 41 | 8 | Кнопка (удалить).....27 |
| 2 | Индикатор вспышки.....43 | 9 | Кнопка MENU (меню).....4, 50, 61, 66, 69 |
| 3 | Кнопка (видеосъемка).....63 | 10 | Крышка батарейного отсека/ гнезда для карты памяти 10, 12 |
| 4 | Кнопка (режим съемки)29, 30, 35, 37, 39 | 11 | Штативное гнездо18 |
| 5 | Кнопка (просмотр).....26 | 12 | Монитор.....6 |
| 6 | Мульти-selector.....4 | 13 | Громкоговоритель.....61, 67 |
| 7 | Кнопка (сделать выбор).....4 | | |

Прикрепление ремня фотокамеры

Пропустите ремень через левую или правую проушину и прикрепите ремень.

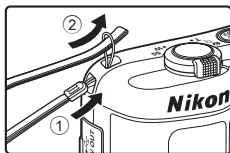

Подъем и опускание вспышки

Сдвиньте рычажок  (открытие вспышки), чтобы поднять вспышку.

- Для получения дополнительной информации о настройках вспышки см. раздел «Использование вспышки» (книжка 41).
- Осторожно нажимая на вспышку, опустите ее до полной фиксации, если вспышка не используется.

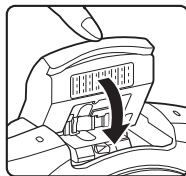
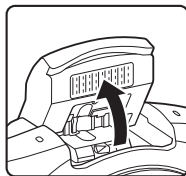
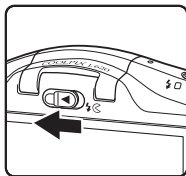

Использование меню (кнопка MENU)

Используйте мультиселектор и кнопку **OK** для навигации по меню.

1 Нажмите кнопку MENU.

- Отображается меню.

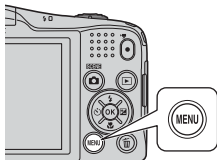

2 Нажмите кнопку мультиселектора ◀.

- Текущий символ меню отображается желтым цветом.

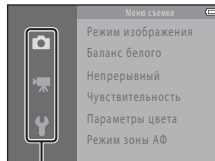

Символы меню

3 Выберите нужный символ меню.

- Меню изменяется.

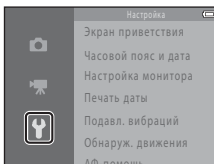

4 Нажмите кнопку **OK**.

- Становятся доступными параметры меню.

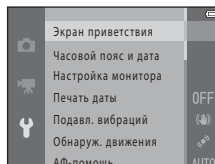

5 Выберите параметр меню.

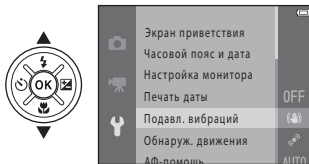

6 Нажмите кнопку **OK**.

- Отображаются настройки для выбранного параметра.

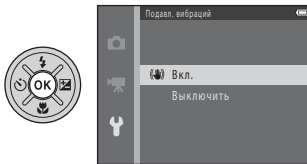

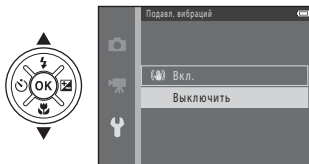

7 Выберите настройку.



8 Нажмите кнопку **OK**.

- Выбранная настройка применяется.
- По завершении использования меню нажмите кнопку **MENU**.

Настройка параметров меню. Примечания

- В зависимости от текущего режима съемки и состояния фотокамеры некоторые параметры меню выбрать невозможно. Недоступные параметры отображаются серым цветом и не могут быть выбраны.
- Во время отображения меню можно переключиться в режим съемки, нажав спусковую кнопку затвора, кнопку  (режим съемки) или кнопку  (режим видеосъемки).

Монитор

Информация, отображаемая на мониторе при съемке и просмотре, изменяется в зависимости от настроек фотокамеры и выполняемой операции.

По умолчанию информация отображается, когда фотокамера включается в первый раз, а также во время работы с фотокамерой, и отключается через несколько секунд (если параметр **Информация о фото** установлен в значение **Авто** в меню **Настройка монитора** (📖 69)).

Режим съемки

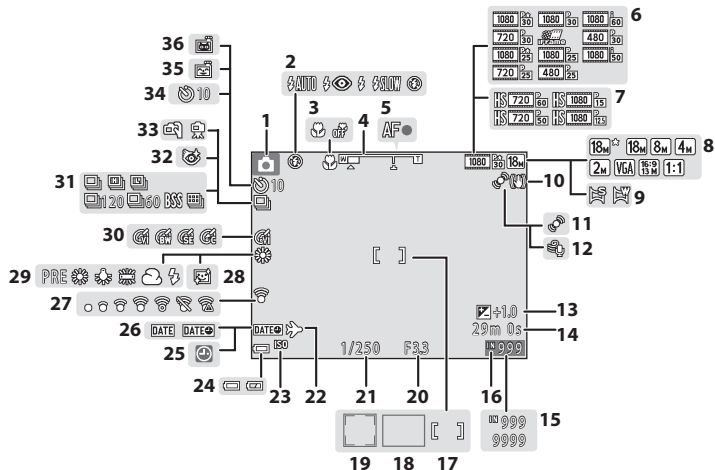

| | | |
|-----------|------------------------------------------------------------|------------------------------------------------------------------------------------------|
| 1 | Режим съемки | 20, 21 |
| 2 | Режим вспышки | 41 |
| 3 | Режим макросъемки | 46 |
| 4 | Индикатор зума | 23, 46 |
| 5 | Индикатор фокусировки | 24 |
| 6 | Параметры видео (видеоролики с нормальной скоростью) | 66 |
| 7 | Параметры видео (видеоролики HS) | 66 |
| 8 | Режим изображения | 51,  33 |
| 9 | Простая панорама | 33 |
| 10 | Символ подавления вибраций | 69 |
| 11 | Значок обнаружения движения | 69 |
| 12 | Подавл. шумов от ветра | 66 |
| 13 | Величина коррекции экспозиции | 47 |
| 14 | Оставшееся время записи видеоролика | 63 |
| 15 | Число оставшихся кадров (фотографии) | 18 |
| 16 | Индикатор внутренней памяти | 18 |
| 17 | Зона фокусировки (центр) | 24 |
| 18 | Зона фокусировки (АФ с обнаруж. объекта) | 51, 56 |

| | | |
|-----------|-----------------------------------------------------------------------------|------------|
| 19 | Зона фокусировки (распознавание лиц, распознавание домашних питомцев) | 24, 34, 37 |
| 20 | Значение диафрагмы | 25 |
| 21 | Выдержка | 25 |
| 22 | Символ пункта назначения | 69 |
| 23 | Чувствительность ISO | 51 |
| 24 | Индикатор уровня заряда батареи | 18 |
| 25 | Индикатор «Дата не установлена» | 14, 69 |
| 26 | Печать даты | 69 |
| 27 | Индикатор связи Eye-Fi | 70 |
| 28 | Смягчение тона кожи | 51 |
| 29 | Режим баланса белого | 51 |
| 30 | Параметры цвета | 51 |
| 31 | Режим непрерывной съемки | 34, 51 |
| 32 | Значок отслеживания моргания | 51 |
| 33 | С рук, штатив | 31, 32 |
| 34 | Индикатор автоспуска | 44 |
| 35 | Таймер улыбки | 51 |
| 36 | Автосп. для пор. пит. | 34 |

Режим просмотра

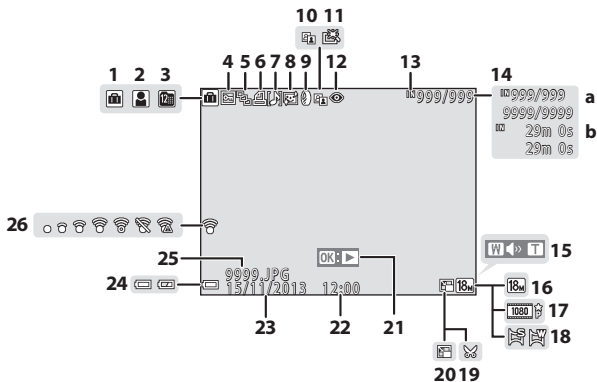

| | | | |
|----|-------------------------------------------------------------------------------------------------------------------------------------------------------------------------------|----|--------------------------------------------------------------------------------------------------------------------------------------|
| 1 | Символ альбома в режиме избранных снимков  6 | 15 | Индикатор громкости 67 |
| 2 | Символ категории в режиме автосортировки  10 | 16 | Режим изображения 51,  33 |
| 3 | Символ списка по дате  11 | 17 | Параметры видео 66,  58 |
| 4 | Символ защиты 61,  51 | 18 | Простая панорама 33,  2 |
| 5 | Отображение последовательности (если выбран параметр Отдельные снимки) 62,  57 | 19 | Символ кадрирования 59,  21 |
| 6 | Значок задания печати 61,  46 | 20 | Значок уменьшенного снимка 61,  20 |
| 7 | Индикатор звуковой заметки 61,  54 | 21 | Разметка просмотра простой панорамы 33,  5 |
| 8 | Значок смягчения тона кожи 61,  17 | | Разметка просмотра последовательности 62,  12 |
| 9 | Значок эффектов фильтров 61,  18 | | Разметка просмотра видеоролика 67 |
| 10 | Символ D-Lighting 61,  15 | 22 | Время записи 14 |
| 11 | Значок быстрой обработки 61,  15 | 23 | Дата записи 14 |
| 12 | Символ подавления эффекта «красных глаз» 61,  16 | 24 | Индикатор уровня заряда батареи 18 |
| 13 | Индикатор внутренней памяти 13 | 25 | Номер и тип файла  82 |
| 14 | (a) Номер текущего снимка/ общее число снимков 26 | 26 | Индикатор связи Eye-Fi 70,  75 |
| | (b) Продолжительность видеоролика 67 | | |

Основы съемки и просмотра

Подготовка 1. Установка батарей

1 Откройте крышку батарейного отсека/гнезда для карты памяти.

- Чтобы батареи не выпали, держите фотокамеру нижней частью вверх.



2 Вставьте батареи.

- Убедитесь в правильной ориентации положительных (+) и отрицательных (-) контактов и вставьте батареи.

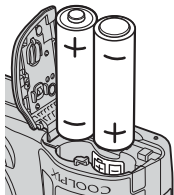

3 Закройте крышку батарейного отсека/гнезда для карты памяти.



Применимые батареи

- Две щелочные батареи LR6/L40 (типоразмер AA) (входят в комплект поставки)
- Две литиевые батареи FR6/L91 (типоразмер AA)
- Две никель-металлгидридные аккумуляторные батареи EN-MH2

✓ Извлечение батарей

- Выключите фотокамеру. Прежде чем открывать крышку батарейного отсека/гнезда для карты памяти, убедитесь в том, что индикатор включения питания и монитор не светятся.
- Сразу после использования фотокамера, батареи и карта памяти могут быть горячими.

✓ Батареи. Примечания

- Не используйте одновременно старые и новые батареи, а также батареи различных производителей или различных типов.
- Не допускается использование батарей со следующими дефектами:

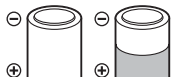

батареи с облупившимся
поверхностным слоем;



батареи, изоляция которых не
закрывает область вокруг
отрицательного контакта;

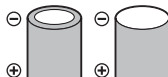

батареи с плоским
отрицательным
контактом.

✓ Тип батарей

Задание параметра **Тип батарей** в меню настройки (📖 70) в соответствии с типом батарей, установленных в фотокамере, способствует более продолжительной работе батарей.

По умолчанию фотокамера настроена на тип батарей, поставляемых при покупке.

🔪 Щелочные батареи

Ресурс щелочных батарей может существенно различаться в зависимости от производителя. Выбирайте батареи надежных марок.

Подготовка 2. Установка карты памяти

1 Выключите фотокамеру и откройте крышку батарейного отсека/гнезда для карты памяти.

- Чтобы батареи не выпали, держите фотокамеру нижней частью вверх.



2 Вставьте карту памяти.

- Вставьте карту памяти до полной фиксации.

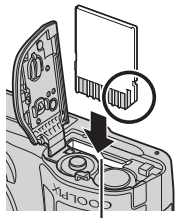

Гнездо для карты памяти



Вставляйте карту памяти в правильном направлении

Попытка вставить карту памяти не той стороной может привести к повреждению фотокамеры и карты памяти.



3 Закройте крышку батарейного отсека/гнезда для карты памяти.



✓ **Форматирование карт памяти**

При первой установке карты памяти в эту фотокамеру обязательно отформатируйте карту в фотокамере, если она ранее использовалась в другом устройстве. Вставьте карту памяти в фотокамеру, нажмите кнопку **MENU** и выберите **Форматир. карточки** в меню настройки.

Извлечение карты памяти

Выключите фотокамеру. Прежде чем открывать крышку батарейного отсека/гнезда для карты памяти, убедитесь в том, что индикатор включения питания и монитор не светятся.

Осторожно вдавите карту памяти внутрь фотокамеры (1), чтобы карта частично вышла (2).

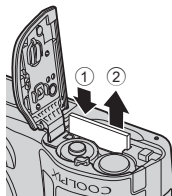

✓ **Предупреждение о высокой температуре**

Сразу после использования фотокамера, батареи и карта памяти могут быть горячими.

Внутренняя память и карты памяти

Данные, содержащиеся в фотокамере, включая изображения и видеоролики, можно сохранять как во внутренней памяти фотокамеры, так и на карте памяти. Чтобы использовать внутреннюю память фотокамеры, необходимо извлечь карту памяти.

Подготовка 3. Установка языка дисплея, даты и времени

При первом включении фотокамеры отображается диалоговое окно выбора языка и диалоговое окно установки даты и времени для часов фотокамеры.

- Если выйти из меню без установки даты и времени, то при отображении экрана съемки будет мигать символ .

- 1** Для включения фотокамеры нажмите выключатель питания.

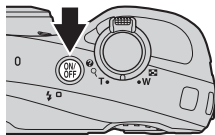

- 2** Кнопками мультиселектора ▲▼ выберите язык и нажмите кнопку .

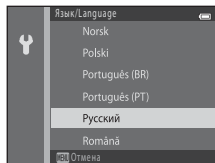

- 3** Выберите **Да** и нажмите кнопку .

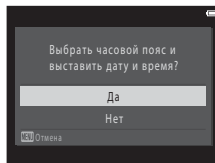

4 Выберите домашний часовой пояс и нажмите кнопку **OK**.

- Чтобы включить функцию летнего времени, нажмите кнопку ▲. Если функция летнего времени включена, над картой отображается символ ☀️. Чтобы отключить функцию летнего времени, нажмите кнопку ▼.

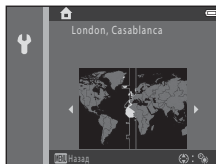

5 Выберите формат даты и нажмите кнопку **OK**.

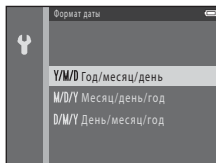

6 Установите дату и время и нажмите кнопку **OK**.

- Выбор поля: нажмите кнопки ◀▶ (переключение между **д**, **м**, **г**, часами и минутами).
- Редактирование даты и времени: нажимайте кнопки ▲▼.
- Подтверждение настройки: выберите поле минут и нажмите кнопку **OK**.

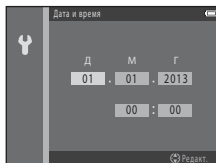

7 Выберите **Да** и нажмите кнопку **OK**.

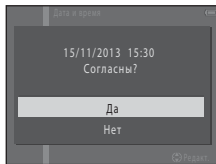



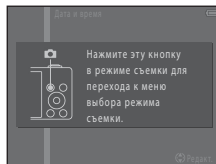

8 Нажмите кнопку .

- Отображается экран выбора режима съемки.



9 При отображении экрана **Простой авто режим** нажмите кнопку .

- Фотокамера переходит в режим съемки, и можно делать снимки в простом авто режиме ( 20).
- Чтобы переключиться в другой режим съемки, нажмите  , а затем нажмите кнопку .

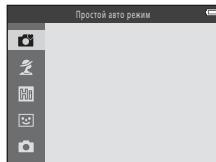

Изменение настроек языка, даты и времени

- Эти настройки можно изменить с помощью параметров **Язык/Language** и **Часовой пояс и дата** в меню настройки **Y** (📖 69).
- Функцию летнего времени можно включить или отключить в меню настройки **Y**, выбрав **Часовой пояс и дата**, а затем **Часовой пояс**. Нажмите кнопку мультиселектора **▶**, а затем кнопку **▲**, чтобы включить функцию летнего времени и перевести часы на час вперед, или же кнопку **▼**, чтобы отключить функцию летнего времени и перевести часы на час назад.

Батарея часов

- Часы фотокамеры получают питание от внутренней резервной батареи. Подзарядка резервной батареи осуществляется, когда в фотокамере установлены основные батареи, или же к ней подключен сетевой блок питания. Время подзарядки составляет около десяти часов, что обеспечивает работу часов в течение нескольких дней.
- Если резервная батарея фотокамеры разряжается, то при включении фотокамеры отображается экран настройки даты и времени. Установите дату и время еще раз. Для получения более подробной информации см. шаг 3 (📖 14) в разделе «Подготовка 3. Установка языка дисплея, даты и времени».

Впечатывание даты съемки в изображения

- Дату съемки можно впечатывать в изображения по мере их съемки, установив параметр **Печать даты** в меню настройки (📖 69).
- Чтобы дата съемки впечатывалась без использования настройки **Печать даты**, печатайте изображения с помощью программного обеспечения ViewNX 2 (📖 73).

Шаг 1. Включение фотокамеры

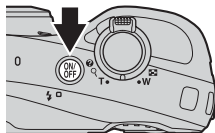

1 Нажмите выключатель питания.

- Монитор включается.
- Для выключения фотокамеры нажмите выключатель питания еще раз.



2 Проверьте индикатор уровня заряда батареи и число оставшихся кадров.

Индикатор уровня заряда батарей

| Монитор | Описание |
|-----------------------------------------------------------------------------------|------------------------------------------------------------|
|  | Высокий уровень заряда батарей. |
|  | Низкий уровень заряда батарей. |
| Батарея разряжена. | Фотокамера не может снимать изображения. Замените батареи. |



Индикатор уровня заряда батарей
Число оставшихся кадров

Число оставшихся кадров

Отображается число снимков, которые можно сделать.



- Если карта памяти не установлена, отображается символ , и изображения сохраняются во внутренней памяти.

Вспышка. Примечания

Если требуется использовать вспышку (например, при съемке в местах со слабым освещением или при освещении объекта сзади) сдвиньте рычажок  (открытие вспышки), чтобы активировать вспышку (📖 3, 41).

Функция автовыключения





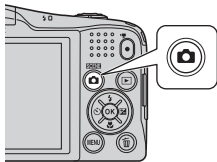

- Время, по истечении которого фотокамера переходит в режим ожидания, составляет около одной минуты. Это время можно изменить с помощью параметра **Авто выкл.** в меню настройки (📖 70).
- Когда фотокамера находится в режиме ожидания, монитор можно включить, выполнив одно из следующих действий:
 - нажмите выключатель питания, спусковую кнопку затвора, кнопку  (режим съемки), кнопку  (просмотр) или кнопку  (видеосъемка)

Шаг 2. Выбор режима съемки

1 Нажмите кнопку .



2 Кнопками мультиселектора   выберите режим съемки и нажмите кнопку .

- В этом примере использован режим  (простой авто режим).
- Настройка режима съемки сохраняется даже после того, как фотокамера выключена.

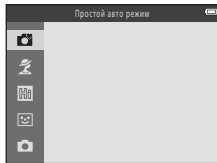

Доступные режимы съемки



Простой авто режим

29

При компоновке кадра фотокамера автоматически выбирает оптимальный сюжетный режим, тем самым облегчая выбор настроек, лучше всего подходящих для снимаемого сюжета.



Сюжетный режим

30

Настройки фотокамеры оптимизируются в соответствии с выбранным сюжетом.



Специальн. эффекты

35

Во время съемки к изображениям можно применять различные эффекты.



Интеллект. портрет

37

Когда фотокамера распознает улыбающееся лицо, изображение можно снять автоматически, не нажимая спусковую кнопку затвора (таймер улыбки). Кроме того, для смягчения тона кожи на лицах можно использовать функцию смягчения тона кожи.



Авто режим

39

Используется при обычной съемке. Можно настраивать параметры в соответствии с условиями съемки и типом снимаемого изображения.

Шаг 3. Компоновка кадра

1 Держите фотокамеру неподвижно.

- Не допускайте, чтобы пальцы или другие предметы закрывали объектив, вспышку, вспомогательную подсветку АФ, микрофон или громкоговоритель.

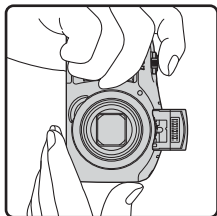
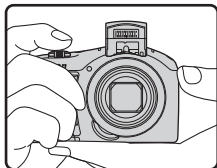

2 Скомпонуйте кадр.

- Когда фотокамера автоматически определяет сюжетный режим, значок режима съемки изменяется (📖 29).

Значок режима съемки

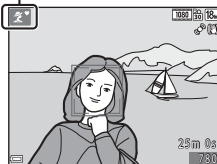

✓ Простой авто режим. Примечания

- В зависимости от условий съемки фотокамера, возможно, не выберет нужный сюжетный режим. В этом случае выберите другой режим съемки (☐ 30, 35, 37, 39).
- Если используется цифровой зум, режим съемки изменяется на .

✍ Использование штатива

- В следующих ситуациях для обеспечения устойчивости фотокамеры рекомендуется использовать штатив:
 - когда съемка выполняется при недостаточном освещении;
 - когда вспышка опущена, или выбран режим съемки, в котором вспышка не срабатывает;
 - когда используются настройки телефото.
- Если при съемке для стабилизации фотокамеры используется штатив, установите для параметра **Подавл. вибраций** значение **Выкл.** в меню настройки (☐ 69), чтобы исключить вероятность ошибок, связанных с использованием этой функции.

Использование зума

При перемещении рычажка зуммирования положение объектива изменяется.

- Увеличение и приближение объекта: сдвиньте в направлении **T** (телефото)
- Уменьшение объекта и расширение угла обзора: сдвиньте в направлении **W** (широкоугольное положение)

При включении фотокамеры зум перемещается в максимально широкоугольное положение.



- При полном повороте рычажка зуммирования зум действует быстро (исключением является запись видеороликов).
- При перемещении рычажка зуммирования в верхней части монитора отображается индикатор зума.

- Цифровой зум позволяет увеличивать объект съемки приблизительно до 2х относительно максимального оптического увеличения. Цифровой зум можно включить, переместив рычажок зуммирования в направлении **T** и удерживая его в этом положении, когда объектив фотокамеры находится в положении максимального оптического увеличения.

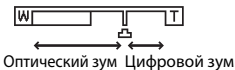
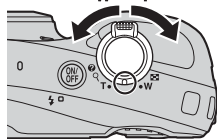
Уменьшение **W** **T** Увеличение



✍ Цифровой зум и интерполяция

При использовании цифрового зума качество изображения ухудшается вследствие интерполяции, если зуммирование продолжается дальше отметки . По мере уменьшения размера изображения отметка  смещается вправо.



Малый размер
изображения

Шаг 4. Фокусировка и съемка

1 Нажмите спусковую кнопку затвора наполовину.

- Когда объект съемки находится в фокусе, зона фокусировки светится зеленым цветом (зеленым цветом могут светиться несколько зон фокусировки).
- При использовании цифрового зума фотокамера фокусируется на объекте в центре кадра, и зона фокусировки не отображается. После того как фотокамера сфокусируется, индикатор фокусировки (📷 7) загорается зеленым цветом.
- Если зона фокусировки или индикатор фокусировки мигает, фотокамера не может сфокусироваться. Измените компоновку кадра и попытайтесь нажать спусковую кнопку затвора наполовину еще раз.

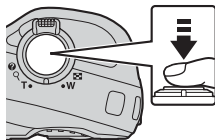

2 Не отпуская палец, плавно нажмите спусковую кнопку затвора до конца.



Спускочная кнопка затвора

| | | |
|---------------------------|--|-------------------------------------------------------------------------------------------------------------------------------------------------------------------------------------------------------------------------------------------------------------------------------|
| <p>Нажмите наполовину</p> | | <p>Чтобы установить фокусировку и экспозицию (значение выдержки и диафрагмы), осторожно нажмите спусковую кнопку затвора до ощущения сопротивления. Фокусировка и экспозиция остаются заблокированными, пока спусковая кнопка затвора удерживается нажатой наполовину.</p> |
| <p>Нажмите до конца</p> | | <p>Чтобы спустить затвор и снять изображение, нажмите спусковую кнопку затвора до конца. Нажимая спусковую кнопку затвора, не прилагайте чрезмерных усилий, поскольку это может вызвать дрожание фотокамеры и привести к смазыванию изображений. Нажимайте кнопку плавно.</p> |

Сохранение изображений и запись видеороликов. Примечания

При сохранении изображений или записи видеороликов мигает индикатор, показывающий число оставшихся кадров, или индикатор, указывающий максимальную продолжительность видеоролика.

Когда индикатор мигает, не открывайте крышку батарейного отсека/гнезда для карты памяти и не извлекайте батареи или карту памяти. Это может привести к потере данных или к повреждению фотокамеры или карты памяти.





Шаг 5. Просмотр изображений

1 Нажмите кнопку (просмотр).

- При нажатии и удержании кнопки  (просмотр), когда фотокамера выключена, фотокамера включается в режиме просмотра.



2 Выберите мультиселектором изображение для отображения.

- Для быстрой прокрутки изображений нажмите и удерживайте кнопки    .
- Для возврата в режим съемки нажмите кнопку  или пусковую кнопку затвора.

Отображение предыдущего изображения



Отображение следующего изображения



Шаг 6. Удаление изображений

- 1** Чтобы удалить изображение, отображаемое в данный момент на мониторе, нажмите кнопку .

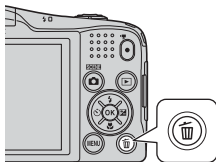

- 2** Кнопками мультиселектора ▲▼ выберите способ удаления и нажмите кнопку **OK**.
- Для выхода без удаления нажмите кнопку **MENU**.

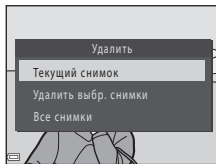

- 3** Выберите **Да** и нажмите кнопку **OK**.
- Восстановить удаленные изображения невозможно.
 - Для отмены выберите **Нет** и нажмите кнопку **OK**.

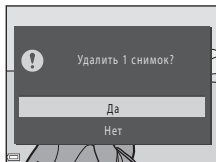

Работа с экраном «Удалить выбр. снимки»

1 Кнопками мультиселектора ◀▶ выберите изображение, которое следует удалить, и нажмите кнопку ▲ для отображения символа .



- Для отмены выбора нажмите ▼, чтобы удалить символ .
- Переместите рычажок зуммирования (📖 1) в направлении T (Q), чтобы переключиться на режим полнокадрового просмотра, или в направлении W (E) для просмотра уменьшенных изображений.



2 Символом  пометьте изображения, которые следует удалить, а затем нажмите кнопку OK для подтверждения выбора.

- Отображается окно подтверждения. Следуйте инструкциям, отображаемым на мониторе.

Удаление снимков в последовательности

- Если нажать кнопку  и удалить основной снимок в режиме отображения только основных снимков для последовательностей изображений (📖 62), то будут удалены все изображения в последовательности, включая основной снимок.
- Чтобы удалить отдельные изображения в последовательности, нажмите кнопку OK для отображения изображений по одному, а затем нажмите кнопку .



Удаление последнего изображения, сделанного в режиме съемки

В режиме съемки нажмите кнопку , чтобы удалить последний сохраненный снимок.

Функции съемки











(простой авто режим)

При компоновке кадра фотокамера автоматически выбирает оптимальный сюжетный режим, тем самым облегчая выбор настроек, лучше всего подходящих для снимаемого сюжета.

Вход в режим съемки → кнопка  (режим съемки) → (простой авто режим)  → кнопка 

Автоматический выбор сюжета

Когда фотокамера выбирает сюжетный режим, символ режима съемки, отображаемый на экране съемки, изменяется на символ текущего сюжетного режима.





| | |
|-----------------------------------------------------------------------------------|--------------------------------------------------------------------------------|
|  | Портрет (макросъемка одного или двух человек) |
|  | Портрет (снимки трех человек и более, снимки с большими участками фона) |
|  | Пейзаж |
|  | Ночной портрет (макросъемка одного или двух человек) |
|  | Ночной портрет (снимки трех человек и более, снимки с большими участками фона) |
|  | Ночной пейзаж |
|  | Макро |
|  | Освещение сзади (снимки, на которых нет людей) |
|  | Освещение сзади (снимки, на которых есть люди) |
|  | Другие сюжеты |

Функции, доступные в режиме (простой авто режим)



















- Автоспуск (📖 44)
- Поправка экспозиции (📖 47)
- Меню простого авто режима (📖 50)

Сюжетный режим (съемка в соответствии с сюжетами)

Если выбран сюжет, настройки фотокамеры автоматически оптимизируются для выбранного сюжета.

Вход в режим съемки → кнопка  (режим съемки) →  (второй значок сверху*) →  → выбор сюжета → кнопка 

* Отображается символ последнего выбранного сюжета.

| | | | |
|-------------------------------------------------------------------------------------------------------------------------|---------------------------------------------------------------------------------------------------------------------|-------------------------------------------------------------------------------------------------------------------------|----------------------------------------------------------------------------------------------------------------------|
|  Портрет (настройка по умолчанию) |  Пейзаж ² |  Спорт ¹ (📖 31) |  Ночной портрет (📖 31) |
|  Праздник/в помещ. ¹ (📖 31) |  Пляж ¹ |  Снег ¹ |  Закат ^{1, 3} |
|  Сумерки/рассвет ^{2, 3} |  Ночной пейзаж ² (📖 32) |  Макро ¹ (📖 32) |  Еда ¹ (📖 32) |
|  Музей ¹ (📖 33) |  Фейерверк ^{2, 3} (📖 33) |  Черно-белая копия ¹ (📖 33) |  Освещение сада ¹ (📖 33) |
|  Простая панорама ¹ (📖 33) |  Портрет питомца (📖 34) | | |

¹ Фотокамера фокусируется на зоне, находящейся в центре кадра.

² Фотокамера фокусируется на бесконечности.

³ Поскольку используется длинная выдержка, рекомендуется применять штатив. Если для обеспечения устойчивости фотокамеры во время съемки используется штатив, установите в меню настройки (📖 69) для параметра **Подавл. вибраций** значение **Выкл.**

Просмотр описания каждого сюжета (отображение справки)

Выберите сюжет и переместите рычажок зуммирования (📖 1) в направлении **T** (🔍), чтобы просмотреть описание этого сюжета. Чтобы вернуться к исходному экрану, переместите рычажок зуммирования в направлении **T** (🔍) еще раз.

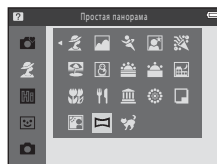

Подсказки и примечания

Спорт

- Пока спусковая кнопка затвора удерживается нажатой до конца, фотокамера выполняет непрерывную съемку приблизительно до 6 изображений с частотой приблизительно 2 кадра в секунду (если для параметра **Режим изображения** установлено значение  **4896 x 3672**).
- Частота кадров при непрерывной съемке может изменяться в зависимости от выбранного режима изображения, установленной карты памяти и условий съемки.
- Фокусировка, экспозиция и оттенок фиксируются на значениях, определенных для первого изображения в каждой серии.

Ночной портрет

- Вспышка всегда срабатывает. Перед съемкой поднимите вспышку.
- На экране, который отображается после выбора  **Ночной портрет**, выберите **С рук** или **Со штатива**.
- С рук** (настройка по умолчанию):
 - Когда символ  в левом верхнем углу монитора загорается зеленым, нажмите спусковую кнопку затвора до конца, чтобы сделать серию снимков, которые затем будут объединены в единое изображение и сохранены.
 - Нажав спусковую кнопку затвора до конца, держите фотокамеру в устойчивом положении до тех пор, пока не отобразится фотография. После съемки не выключайте фотокамеру до тех пор, пока монитор не переключится на экран съемки.
 - Если во время непрерывной съемки объект движется, изображение может получиться искаженным, размытым или с частичным перекрытием объектов.
- Со штатива**:
 - При полном нажатии спусковой кнопки затвора выполняется одно изображение с длинной выдержкой.
 - Подавление вибраций отключено, даже если для параметра **Подавл. вибраций**  **69**) в меню настройки установлено значение **Вкл.**

Праздник/в помещ.

- Во избежание отрицательного воздействия дрожания фотокамеры на качество изображений держите фотокамеру неподвижно. Если для обеспечения устойчивости фотокамеры во время съемки используется штатив, установите в меню настройки  **69**) для параметра **Подавл. вибраций** значение **Выкл.**

Ночной пейзаж

- На экране, который отображается после выбора  **Ночной пейзаж**, выберите **С рук** или **Со штатива**.
- **С рук** (настройка по умолчанию):
 - Когда символ  в левом верхнем углу монитора загорается зеленым, нажмите спусковую кнопку затвора до конца, чтобы сделать серию снимков, которые затем будут объединены в единое изображение и сохранены.
 - Нажав спусковую кнопку затвора до конца, держите фотокамеру в устойчивом положении до тех пор, пока не отобразится фотография. После съемки не выключайте фотокамеру до тех пор, пока монитор не переключится на экран съемки.
- **Со штатива**:
 - При полном нажатии спусковой кнопки затвора выполняется одно изображение с длинной выдержкой.
 - Подавление вибраций отключено, даже если для параметра **Подавл. вибраций** ( 69) в меню настройки установлено значение **Вкл.**

Макро

- Включается режим макросъемки ( 46), и фотокамера автоматически приводит зум в ближайшее положение, в котором возможна фокусировка.

Еда

- Включается режим макросъемки ( 46), и фотокамера автоматически приводит зум в ближайшее положение, в котором возможна фокусировка.
- Для регулировки оттенка используются кнопки мультиселектора ▲▼. Настройка оттенка сохраняется в памяти фотокамеры даже после ее выключения.



Музей

- Пока спусковая кнопка затвора удерживается нажатой до конца, фотокамера снимает серию до 10 изображений, выбирает самое резкое изображение в серии и автоматически сохраняет его (BSS (выбор лучшего снимка)).
- Вспышка не срабатывает.

Фейерверк

- Выдержка фиксируется на значении приблизительно четыре секунды.
- Доступны шесть положений зума.



Черно-белая копия

- Используется одновременно с режимом макросъемки ( 46) для съемки объектов, расположенных близко к фотокамере.

Освещение сзади

- Вспышка всегда срабатывает. Перед съемкой поднимите вспышку.

Простая панорама

- На экране, который отображается после выбора  **Простая панорама**, выберите диапазон съемки: **Нормальная (180°)** или **Широкая (360°)**.
 - Зум фиксируется в широкоугольном положении.
 - Нажмите спусковую кнопку затвора до конца, затем уберите палец со спусковой кнопки затвора и медленно переместите фотокамеру по горизонтали. Операция заканчивается по завершении съемки в указанном диапазоне.
 - Когда начинается съемка, фокусировка и экспозиция блокируются.
 - Если во время отображения изображения в режиме полнокадрового просмотра нажимается кнопка , изображение автоматически прокручивается.
 - Изображения не могут редактироваться в этой фотокамере.
- Для получения более подробной информации см. раздел «Использование функции «Простая панорама» (съемка и просмотр)» ( 2).

Печать изображений панорам. Примечания

В зависимости от настроек принтера, возможно, не удастся полностью напечатать изображение. Кроме того, печать на некоторых принтерах может быть недоступна.

🐾 Портрет питомца

- При наведении фотокамеры на кошку или собаку фотокамера распознает морду домашнего питомца и фокусируется на ней. По умолчанию фотокамера автоматически выполняет спуск затвора после того, как она сфокусировалась (автоспуск для портрета питомца).
- На экране, который отображается после выбора 🐾 **Портрет питомца**, выберите **Покадровый** или **Непрерывный**.
 - **Покадровый**: всякий раз, когда распознанная морда оказывается в фокусе, фотокамера снимает одно изображение.
 - **Непрерывный**: всякий раз, когда распознанная морда оказывается в фокусе, фотокамера выполняет непрерывную съемку трех изображений.

✔ **Автосп. для пор. пит.**

- Нажмите кнопку мультиселектора ◀ (📷) для изменения настроек **Автосп. для пор. пит.**.
 - 📷: фотокамера распознает морду кошки или собаки и выполняет спуск затвора, когда распознанная морда оказывается в фокусе.
 - **OFF**: фотокамера не выполняет спуск затвора автоматически, даже если морда собаки или кошки распознана. Нажмите спусковую кнопку затвора. Если выбран параметр **OFF**, фотокамера также распознает лица людей.
- После выполнения пяти серий для параметра **Автосп. для пор. пит.** устанавливается значение **OFF**.
- Съемку также можно выполнить нажатием спусковой кнопки затвора вне зависимости от настройки **Автосп. для пор. пит.** Если выбран параметр **Непрерывный**, можно выполнять непрерывную съемку изображений, удерживая спусковую кнопку затвора нажатой до конца.



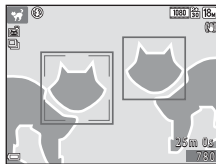

✔ **Зона фокусировки**

- Когда фотокамера распознает морду, эта морда отображается в желтой рамке. Когда фотокамера фокусируется на морде, отображаемой в желтой рамке (зона фокусировки), двойная рамка становится зеленой. Если не распознано ни одной морды, фокусировка выполняется на объекте в центре кадра.
- При некоторых условиях съемки морда домашнего питомца может не распознаваться, и в рамке отображаются другие объекты.







Режим специальных эффектов (применение эффектов при съемке)

Во время съемки к изображениям можно применять различные эффекты.

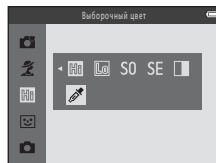
Вход в режим съемки → кнопка  (режим съемки) →  (третий символ сверху*) →  → выбор эффекта → кнопка 

* Отображается символ последнего выбранного эффекта.



| Категория | Описание |
|-----------------------------------------------------------------------------------------------------------------------------------|------------------------------------------------------------------------------------------------|
|  Высокий ключ (настройка по умолчанию) | Добавление ярких тонов для всего изображения. |
|  Низкий ключ | Добавление темных тонов для всего изображения. |
| SO Софт-фильтр | Смягчение изображения добавлением легкого размытия всего изображения. |
| SE Ностальгическая сепия | Добавляет оттенок сепии и уменьшает контрастность, придавая изображению вид старой фотографии. |
|  Контр. монохр. изоб. | Изменяет изображение на черно-белое и делает его высококонтрастным. |
|  Выборочный цвет | Создание черно-белого снимка, на котором сохраняется только один выбранный цвет. |

- Фотокамера фокусируется на зоне, находящейся в центре кадра.
- Если выбран параметр **Выборочный цвет**, выберите нужный цвет на слайдере кнопкой мультиселектора ▲▼.

Чтобы изменить настройки для любой из следующих функций, нажмите кнопку **OK** для отмены выбора цвета.

- Режим вспышки (📖 41)
- Автоспуск (📖 44)
- Режим макросъемки (📖 46)
- Поправка экспозиции (📖 47)

Чтобы вернуться к экрану выбора цвета, нажмите кнопку

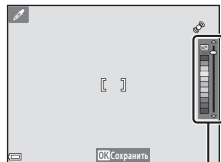

OK еще раз.



Слайдер

Режим интеллектуального портрета (съемка улыбающихся лиц)

Когда фотокамера распознает улыбающееся лицо, можно сделать снимок автоматически, не нажимая спусковую кнопку затвора (таймер улыбки (📖 51)). Для смягчения тона кожи на лицах можно использовать параметр смягчения тона кожи.

Вход в режим съемки → кнопка  (режим съемки) →  Режим Интеллект. портрет → кнопка 

1 Скомпонуйте кадр.

- Направьте фотокамеру на лицо.

2 Не нажимая спусковую кнопку затвора, дождитесь улыбки объекта съемки.

- Если фотокамера обнаруживает улыбку на лице, обрамленном двойной рамкой, затвор срабатывает автоматически.
- Всякий раз, когда фотокамера обнаруживает лицо с улыбкой, затвор срабатывает автоматически.

3 Окончание автоматической съемки.

- Чтобы закончить съемку, выполните одно из следующих действий.
 - Установите **Таймер улыбки** в значение **Выключить**.
 - Нажмите кнопку  и выберите другой режим съемки.

Съемка в режиме интеллектуального портрета. Примечания

При некоторых условиях съемки фотокамера может не распознавать лица и не обнаруживать улыбки (📖 54). Спусковую кнопку затвора можно также использовать для съемки.

Если индикатор автоспуска мигает

При использовании таймера улыбки индикатор автоспуска мигает, когда фотокамера распознает лицо, и мигает быстро сразу после срабатывания затвора.



Функции, доступные в режиме интеллектуального портрета

- Режим вспышки (📖 41)
- Автоспуск (📖 44)
- Поправка экспозиции (📖 47)
- Меню интеллектуального портрета (📖 50)





Режим (авто)

Используется при обычной съемке. Можно настраивать параметры в соответствии с условиями съемки и типом снимаемого изображения.

Вход в режим съемки → кнопка  (режим съемки) → режим  (авто) → кнопка 

- С помощью настройки **Режим зоны АФ** ( 51) можно изменить способ выбора фотокамерой зоны кадра для фокусировки.
По умолчанию выбрано значение **АФ с обнаруж. объекта** ( 56).

Функции, доступные в режиме (авто)

- Режим вспышки ( 41)
- Автоспуск ( 44)
- Режим макросъемки ( 46)
- Поправка экспозиции ( 47)
- Меню съемки ( 50)

Функции, устанавливаемые с помощью мультиселектора

Доступные функции зависят от режима съемки, как это показано ниже.

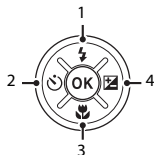

| | | (простой авто режим) | Сюжет | Специальн. эффекты | Интеллект. портрет | (авто) |
|---|-----------------------------------|----------------------|-------|--------------------|--------------------|--------|
| 1 | Режим вспышки ¹ (📖 41) | – | 2 | ✓ | ✓ ² | ✓ |
| 2 | Автоспуск (📖 44) | ✓ | | ✓ | ✓ ² | ✓ |
| 3 | Макросъемка (📖 46) | – | | ✓ | – | ✓ |
| 4 | Поправка экспозиции (📖 47) | ✓ | | ✓ | ✓ | ✓ |

¹ Можно установить, если вспышка поднята. Когда вспышка опущена, она не срабатывает.

² Доступность зависит от настройки.

Использование вспышки

При съемке в местах с недостаточным освещением, или если объект съемки освещен сзади, можно делать снимки со вспышкой, предварительно активировав вспышку.

При использовании режима  (авто) и других режимов съемки можно выбрать режим вспышки в соответствии с условиями съемки.

1 Сдвиньте рычажок (открытие вспышки).

- Вспышка выдвигается.
- Когда вспышка опущена, она не срабатывает. Отображается значок , указывающий, что вспышка не срабатывает.

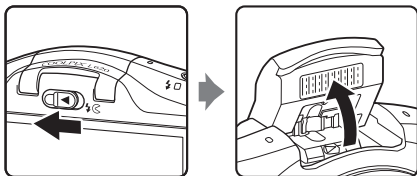

2 Нажмите кнопку мультиселектора .



3 Выберите режим вспышки (42) и нажмите кнопку .

- Если в течение нескольких секунд значение не применяется нажатием кнопки , выбранная настройка отменяется.

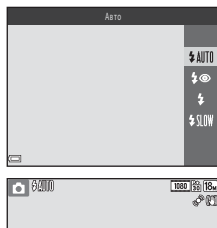

Доступные режимы вспышки

АВТО Авто

Вспышка срабатывает при необходимости (например, при недостаточном освещении).

- После выполнения настройки символ режима вспышки на экране съемки отображается лишь на мгновение.

Авт. реж. с ум. эф. "кр. глаз"

При съемке портретов подавляет эффект «красных глаз», вызываемый вспышкой (📖 43).

Заполняющая вспышка

Вспышка срабатывает при каждом снимке. Используется для «заполнения» (освещения) теней и подсветки объектов, освещенных сзади.

Медленная синхронизация

Предназначен для съемки в вечернее и ночное время портретов с фоном. Вспышка срабатывает при необходимости для освещения главного объекта съемки; длинная выдержка позволяет снять фон в вечернее время или при недостаточном освещении.

- Чтобы вспышка не срабатывала при съемке, опустите ее.

Опускание вспышки

Если вспышка не используется, осторожно нажмите на нее и опустите до полной фиксации (📖 3).

Индикатор вспышки

Состояние вспышки можно проверить, нажав спусковую кнопку затвора наполовину.

- Горит: вспышка срабатывает при нажатии спусковой кнопки затвора до конца.
- Мигает: вспышка заряжается. Съемка фотокамерой невозможна.
- Выключен: вспышка не срабатывает при фотосъемке.

При низком уровне заряда батарей монитор выключается на время зарядки вспышки.



Настройка режима вспышки

- В некоторых режимах съемки эта настройка может быть недоступна.
- Настройка, примененная в режиме  (авто), сохраняется в памяти фотокамеры даже после выключения фотокамеры.

Подавление эффекта «красных глаз»

Если при записи изображения фотокамера обнаруживает эффект «красных глаз» в какой-либо его области, то перед сохранением изображения эта область обрабатывается для подавления эффекта.

Обратите внимание на следующие аспекты при съемке.

- Для сохранения изображений может потребоваться больше времени, чем обычно.
- Функция подавления эффекта «красных глаз» не всегда позволяет добиться нужного результата.
- Иногда функция подавления эффекта «красных глаз» применяется к участкам изображения без необходимости. В этом случае выберите другой режим вспышки и сделайте снимок повторно.

Использование автоспуска

Фотокамера снабжена автоспуском, выполняющим спуск затвора приблизительно через десять секунд после нажатия спусковой кнопки затвора.

Если для обеспечения устойчивости фотокамеры во время съемки используется штатив, установите в меню настройки (📖 69) для параметра **Подавл. вибраций** значение **Выкл.**.

1 Нажмите кнопку мультиселектора ◀ (🔄).



2 Выберите **ON** и нажмите кнопку (OK).

- Если в течение нескольких секунд значение не применяется нажатием кнопки (OK), выбранная настройка отменяется.
- Если выбран режим съемки **Портрет питомца**, отображается символ 📷 (автоспуск для портрета питомца) (📖 34). Автоспуск использовать нельзя.



3 Скомпонуйте кадр и нажмите спусковую кнопку затвора наполовину.

- Фокусировка и экспозиция установлены.



4 Плавно нажмите спусковую кнопку затвора до конца.

- Начинается обратный отсчет. Индикатор автоспуска мигает, а затем горит постоянно приблизительно за одну секунду до срабатывания затвора.
- Когда затвор срабатывает, для автоспуска устанавливается значение **OFF**.
- Чтобы остановить обратный отсчет, нажмите спусковую кнопку затвора еще раз.



Использование режима макросъемки

Используйте режим макросъемки для крупных планов.

1 Нажмите кнопку мультиселектора ▼ (👉).



2 Выберите **ON** и нажмите кнопку **OK**.

- Если в течение нескольких секунд значение не применяется на расстоянии приблизительно 10 см от объектива.

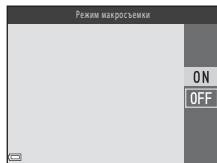

3 Переместите рычажок зуммирования, чтобы установить коэффициент увеличения в положение, при котором символ 👉 и индикатор зума светятся зеленым цветом.

- Когда коэффициент увеличения установлен в положение, при котором символ 👉 и индикатор зума светятся зеленым цветом, фотокамера может сфокусироваться на объектах, находящихся на расстоянии приблизительно 10 см от объектива.
Когда коэффициент увеличения установлен в положение, при котором отображается символ 📐, фотокамера может сфокусироваться на объектах, находящихся на расстоянии приблизительно 1 см от объектива.



✓ Использование вспышки. Примечания

На расстоянии до объекта съемки менее 50 см вспышка может не осветить объект целиком.

📎 Настройка режима макросъемки

- В некоторых режимах съемки эта настройка может быть недоступна.
- Настройка, примененная в режиме 📷 (авто), сохраняется в памяти фотокамеры даже после выключения фотокамеры.

Регулировка яркости (Поправка экспозиции)

Можно отрегулировать общую яркость изображения.

1 Нажмите кнопку мультиселектора ► (⊕/⊖).



2 Выберите значение коррекции и нажмите кнопку **OK**.

- Чтобы сделать изображение ярче, выберите положительное значение (+).
- Чтобы сделать изображение темнее, выберите отрицательное значение (-).
- Значение коррекции применяется, даже если кнопка **OK** не нажимается.

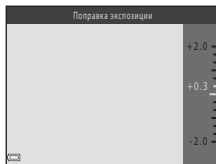

Величина коррекции экспозиции

Настройка, примененная в режиме (авто), сохраняется в памяти фотокамеры даже после выключения фотокамеры.

Настройки по умолчанию

Настройки по умолчанию для каждого режима съемки описаны ниже.

| | Вспышка ¹ (41) | Автоспуск (44) | Макросъемка (46) | Поправка экспозиции (47) |
|----------------------------|------------------------------|--------------------|---------------------|--------------------------------|
| (простой авто режим) | AUTO ² | Выкл. | Выкл. ³ | 0.0 |
| Сюжет | | | | |
| (портрет) | | Выкл. | Выкл. ⁴ | 0.0 |
| (пейзаж) | | Выкл. | Выкл. ⁴ | 0.0 |
| (спорт) | | Выкл. ⁴ | Выкл. ⁴ | 0.0 |
| (ночной портрет) | | Выкл. | Выкл. ⁴ | 0.0 |
| (праздник/в помещении) | | Выкл. | Выкл. ⁴ | 0.0 |
| (пляж) | AUTO | Выкл. | Выкл. ⁴ | 0.0 |
| (снег) | AUTO | Выкл. | Выкл. ⁴ | 0.0 |
| (закат) | | Выкл. | Выкл. ⁴ | 0.0 |
| (сумерки/рассвет) | | Выкл. | Выкл. ⁴ | 0.0 |
| (ночной пейзаж) | | Выкл. | Выкл. ⁴ | 0.0 |
| (макро) | | Выкл. | Выкл. ⁴ | 0.0 |
| (еда) | | Выкл. | Выкл. ⁴ | 0.0 |
| (музей) | | Выкл. | Выкл. | 0.0 |
| (фейерверк) | | Выкл. ⁴ | Выкл. ⁴ | 0.0 ⁴ |
| (черно-белая копия) | | Выкл. | Выкл. | 0.0 |
| (освещение сзади) | | Выкл. | Выкл. ⁴ | 0.0 |
| (простая панорама) | | Выкл. ⁴ | Выкл. ⁴ | 0.0 |
| (портрет питомца) | | | Выкл. | 0.0 |
| (специальные эффекты) | AUTO | Выкл. | Выкл. | 0.0 |
| (интеллектуальный портрет) | AUTO ⁸ | Выкл. ⁹ | Выкл. ⁴ | 0.0 |
| (авто) | AUTO | Выкл. | Выкл. | 0.0 |

- 1 Настройка, используемая, когда вспышка активирована.
- 2 Изменение настройки невозможно. Фотокамера автоматически выбирает режим вспышки, соответствующий выбранному сюжетному режиму.
- 3 Изменение настройки невозможно. Автоматически переключает в режим макросъемки, если фотокамера выбирает **Макро**.
- 4 Изменение настройки невозможно.
- 5 Изменение настройки невозможно. Настройка режима вспышки фиксируется на заполняющей вспышке с медленной синхронизацией и подавлением эффекта «красных глаз».
- 6 Может использоваться режим вспышки с медленной синхронизацией и подавлением эффекта «красных глаз».
- 7 Автоспуск использовать нельзя. Автоспуск для портрета питомца можно включить или отключить (📖 34).
- 8 Нельзя использовать, если для параметра **Отслеж. моргания** установлено значение **Вкл.**, или если для параметра **Таймер улыбки** установлено значение **Вкл. (BSS)**.
- 9 Используется при установке для параметра **Таймер улыбки** значения **Выключить**.

Функции, которые можно установить с помощью кнопки MENU (Меню съемки)

Настройки, перечисленные ниже, можно изменить, нажав кнопку **MENU** во время съемки.

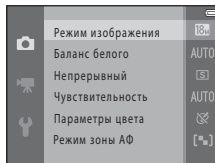

Настройки, которые можно изменить, зависят от режима съемки, как это показано ниже.

| | Простой авто режим | Сюжет | Специальн. эффекты | Интеллект. портрет | Авто режим |
|---------------------|--------------------|-------|--------------------|--------------------|------------|
| Режим изображения* | ✓ | ✓ | ✓ | ✓ | ✓ |
| Баланс белого | - | - | - | - | ✓ |
| Непрерывный | - | - | - | - | ✓ |
| Чувствительность | - | - | - | - | ✓ |
| Параметры цвета | - | - | - | - | ✓ |
| Режим зоны АФ | - | - | - | - | ✓ |
| Смягчение тона кожи | - | - | - | ✓ | - |
| Таймер улыбки | - | - | - | ✓ | - |
| Отслеж. моргания | - | - | - | ✓ | - |

* Эта настройка также применяется к другим режимам съемки.

Параметры, доступные в меню съемки

| Параметр | Описание |  |
|---------------------|-----------------------------------------------------------------------------------------------------------------------------------------------------------------------------------------------------------------------------------------------------------------------------------------------------------------------------|--------------------------------------------------------------------------------------|
| Режим изображения | Позволяет установить соотношение размера и качества изображения, используемое при сохранении изображений. • Настройка по умолчанию:  4896 x 3672 |  33 |
| Баланс белого | Позволяет отрегулировать баланс белого в соответствии с источником света или погодными условиями так, чтобы цвета на изображениях соответствовали тому, как они выглядят в действительности. • Настройка по умолчанию: Авто |  35 |
| Непрерывный | Позволяет выбрать покадровую или непрерывную съемку. • Настройка по умолчанию: Покадровый |  38 |
| Чувствительность | Позволяет управлять чувствительностью фотокамеры к световому потоку. • Настройка по умолчанию: Авто Если выбран режим Авто , то во время съемки при увеличении чувствительности ISO на мониторе отображается символ  . |  40 |
| Параметры цвета | Позволяет изменять цветовую тональность изображений. • Настройка по умолчанию: Стандартные цвета |  41 |
| Режим зоны АФ | Позволяет определить, как фотокамера выбирает зону фокусировки, используемую для автофокусировки. • Настройка по умолчанию: АФ с обнаруж. объекта ( 56) |  42 |
| Смягчение тона кожи | Позволяет смягчить тон кожи на лицах. • Настройка по умолчанию: Вкл. |  43 |
| Таймер улыбки | Позволяет определить, будет ли срабатывать затвор фотокамеры автоматически при распознавании улыбки на лице. • Настройка по умолчанию: Вкл. (BSS) |  44 |
| Отслеж. моргания | Затвор срабатывает автоматически два раза при каждом снимке, и сохраняется то изображение, на котором глаза объекта съемки открыты. • Настройка по умолчанию: Выкл. |  45 |

Функции, одновременное использование которых невозможно

Некоторые функции нельзя использовать одновременно с другими параметрами меню.

| Ограниченная функция | Параметр | Описание |
|----------------------|-------------------------|------------------------------------------------------------------------------------------------------------------------------------------------------------------------------------------------------------------------------------------------------------------------------------------------------------------------------------------------------------------------------------------------------------------------------------------------------------------------------------------------------------------------------------------------------------------------------------------------------------------------------------------------------------------------------------|
| Режим вспышки | Непрерывный (📖 51) | При выборе настройки, отличной от Покадровый , использование вспышки невозможно. |
| | Таймер улыбки (📖 51) | При выборе настройки Вкл. (BSS) использование вспышки невозможно. |
| | Отслеж. моргания (📖 51) | При установке для параметра Отслеж. моргания значения Вкл. использование вспышки невозможно. |
| Автоспуск | Таймер улыбки (📖 51) | При выборе настройки Таймер улыбки использование автоспуска невозможно. |
| Режим изображения | Непрерывный (📖 51) | Настройка Режим изображения устанавливается следующим образом в зависимости от настройки непрерывной съемки: <ul style="list-style-type: none"> • Непр. В: 120 кадров/с:  (размер изображения: 640 x 480 пикселей) • Непр. В: 60 кадров/с:  (размер изображения: 1920 x 1080 пикселей) • Мультикадр 16:  (размер изображения: 2560 x 1920 пикселей) |
| Баланс белого | Параметры цвета (📖 51) | Если выбрана настройка Ч/Б, Сепия или Цианотипия , настройка Баланс белого фиксируется на значении Авто . |
| Чувствительность | Непрерывный (📖 51) | Если выбран режим Непр. В: 120 кадров/с , Непр. В: 60 кадров/с или Мультикадр 16 , настройка Чувствительность выбирается автоматически в соответствии с яркостью. |
| Режим зоны АФ | Баланс белого (📖 51) | Если для параметра Баланс белого в режиме АФ с обнаруж. объекта выбрана настройка, отличная от Авто , фотокамера не распознает основной объект съемки. |
| Таймер улыбки | Отслеж. моргания (📖 51) | Если настройка Таймер улыбки установлена в значении Вкл. (BSS) , она изменяется и фиксируется на значении Вкл. (покадровый) , если настройка Отслеж. моргания установлена в значении Вкл. |

| Ограниченная функция | Параметр | Описание |
|----------------------|----------------------------|-------------------------------------------------------------------------------------------------------------------------------------------------------|
| Отслеж. моргания | Таймер улыбки (📖 51) | Если настройка Таймер улыбки установлена в значение Вкл. (BSS) , настройка Отслеж. моргания фиксируется на значении Выкл. |
| Печать даты | Непрерывный (📖 51) | Если выбрана настройка Непр. В: 120 кадров/с или Непр. В: 60 кадров/с , дата и время не могут впечатываться в изображения. |
| Обнаруж. движения | Режим вспышки (📖 41) | Если вспышка срабатывает, функция Обнаруж. движения отключена. |
| | Непрерывный (📖 51) | Если выбрана настройка, отличная от Покадровый , функция Обнаруж. движения отключена. |
| | Чувствительность (📖 51) | Если для чувствительности ISO установлена любая настройка, отличная от Авто , функция Обнаруж. движения отключена. |
| | Таймер улыбки (📖 51) | Если выбрана настройка Вкл. (BSS) , функция Обнаруж. движения отключена. |
| Цифровой зум | Непрерывный (📖 51) | При выборе режима Мультикадр 16 использование цифрового зума невозможно. |
| Звук затвора | Непрерывный (📖 51) | Если выбрана настройка, отличная от Покадровый , звук затвора отключен. |

✔ Цифровой зум. Примечания

- В зависимости от режима съемки или текущих настроек цифровой зум может оказаться недоступным (🔒70).
- Если используется цифровой зум, фотокамера фокусируется по центру кадра.

Фокусировка

Зона фокусировки изменяется в зависимости от режима съемки.

Использование системы распознавания лиц

Ниже указаны режимы съемки, в которых для автоматической фокусировки на лицах используется система распознавания лиц.

- **Портрет**, **Ночной портрет** или **Освещение сзади** в режиме (простой авто режим) (📖 29)
- **Портрет** или **Ночной портрет** в сюжетном режиме (📖 30)
- Режим интеллектуального портрета (📖 37)

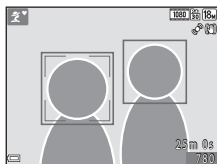

Если фотокамера распознает несколько лиц, двойная рамка отображается вокруг лица, на котором выполняется фокусировка, а вокруг остальных лиц отображаются одинарные рамки.





Если при нажатии спусковой кнопки затвора наполовину не распознано ни одного лица, фотокамера фокусируется на объекте в центре кадра.

Распознавание лиц. Примечания

- Способность фотокамеры распознавать лица зависит от различных факторов (например от того, в каком направлении смотрят люди).
- Фотокамера может не распознавать лица в следующих случаях:
 - лица частично скрыты солнцезащитными очками или другими предметами;
 - лица занимают в кадре слишком много или слишком мало места.

Использование функции смягчения тона кожи

Если затвор срабатывает в одном из перечисленных ниже режимов, фотокамера распознает лица и обрабатывает изображение, чтобы смягчить оттенки кожи на лицах (до трех лиц).



- Режим интеллектуального портрета (📖 37)
-  **Портрет**,  **Ночной портрет** или  **Освещение сзади** в режиме  (простой авто режим) (📖 29)
- **Портрет** или **Ночной портрет** в сюжетном режиме (📖 30)

Функцию **Смягчение тона кожи** также можно применить к сохраненным изображениям (📖 61, 🎧17).

Смягчение тона кожи. Примечания

- Для сохранения изображений после съемки может потребоваться больше времени, чем обычно.
- При определенных условиях съемки требуемый эффект смягчения тона кожи может не достигаться, или же смягчение тона кожи может применяться к участкам изображения, на которых вовсе нет лиц.

Использование АФ с обнаруж. объекта

Если в режиме  (авто) для параметра **Режим зоны АФ** ( 51) установлено значение **АФ с обнаруж. объекта**, то при нажатии кнопки затвора наполовину фотокамера фокусируется, как это описано ниже.

- Фотокамера распознает основной объект съемки и фокусируется на нем.
Когда объект оказывается в фокусе, зона фокусировки загорается зеленым цветом. Если распознается лицо, фотокамера автоматически фокусируется на нем в первую очередь.
- Если основной объект не распознается, фотокамера автоматически выбирает одну или несколько зон (до девяти) с объектом, находящимся ближе всего к фотокамере. Когда объект находится в фокусе, зоны фокусировки, по которым установлен фокус, загораются зеленым цветом.

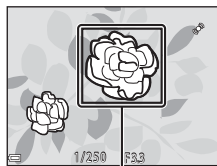

Зона фокусировки

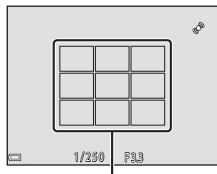

Зоны фокусировки

АФ с обнаруж. объекта. Примечания

- В зависимости от условий съемки объект съемки, определяемый фотокамерой как основной, может различаться.
- При использовании определенных настроек параметра **Баланс белого** основной объект может не распознаваться.
- Фотокамера может не распознать основной объект должным образом в следующих ситуациях.
 - Если объект очень темный или очень яркий
 - Если в основном объекте съемки недостаточно отчетливых цветов
 - Если кадр скомпонован таким образом, что основной объект находится на краю монитора
 - Если основной объект состоит из повторяющихся узоров

Объекты, не подходящие для автофокусировки



В следующих ситуациях возможна некорректная фокусировка фотокамеры. В следующих редких случаях, несмотря на то что зона фокусировки и индикатор фокусировки светятся зеленым цветом, объект может оказаться не в фокусе.

- Объект съемки очень темный.
- Объекты в снимаемом сюжете резко контрастируют друг с другом (например, солнце позади объекта съемки заставляет детали объекта казаться очень темными).
- Объект съемки не контрастирует с фоном (например, при съемке человека в белой рубашке на фоне белой стены).
- На разных расстояниях от фотокамеры расположено несколько объектов (например, объект в клетке).
- Объекты с повторяющимся рисунком (жалюзи, здания с несколькими рядами окон одинаковой формы и т.д.).
- Объект быстро движется.

В вышеописанных ситуациях попытайтесь повторить фокусировку несколько раз, нажимая спусковую кнопку затвора наполовину. Кроме того, можно попытаться сфокусироваться на другом объекте, который находится на таком же расстоянии от фотокамеры, что и нужный объект, и выполнить блокировку фокусировки (📖 58).

Блокировка фокусировки

Съемка с блокировкой фокусировки рекомендуется, если фотокамера не активирует зону фокусировки, содержащую нужный объект.

1 Установите **Режим зоны АФ** в значение **Центр** в режиме  (авто) ( 51).

2 Разместите объект в центре кадра и нажмите спусковую кнопку затвора наполовину.

- Убедитесь, что зона фокусировки светится зеленым цветом.
- Фокусировка и экспозиция заблокированы.

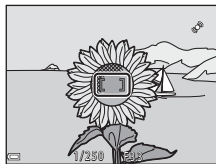

3 Не убирая палец, выполните компоновку кадра еще раз.

- Убедитесь, что между фотокамерой и объектом съемки сохраняется прежнее расстояние.

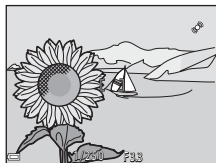

4 Чтобы сделать снимок, нажмите спусковую кнопку затвора до конца.



Функции просмотра

Увеличение при просмотре

В режиме полнокадрового просмотра перемещение рычажка зуммирования в направлении **T (Q)** (📖 26) увеличивает изображение.



Полнокадровое отображение изображения.



Увеличенное отображение изображения.

Указатель отображаемой области

- Коэффициент увеличения можно изменять, перемещая рычажок зуммирования в направлении **W (Q)** или **T (Q)**.
- Чтобы просмотреть другую область изображения, нажимайте кнопки мультиселектора **▲▼◀▶**.
- Если просматривается изображение, снятое с использованием функции распознавания лиц или распознавания домашних питомцев, фотокамера увеличивает лицо, распознанное во время съемки (исключением являются изображения, снятые в режиме непрерывной съемки). Чтобы увеличить область изображения, в которой нет лиц, отрегулируйте коэффициент увеличения, а затем нажмите **▲▼◀▶**.
- При отображении увеличенного изображения нажмите кнопку **Ⓞ**, чтобы вернуться в режим полнокадрового просмотра.



Кадрирование изображений

При отображении увеличенного изображения можно нажать кнопку **MENU** для кадрирования изображения, чтобы оно включало только часть, видимую на мониторе, и сохранить его как отдельный файл (📖 21).

Просмотр уменьшенных изображений, отображение календаря

Перемещение рычажка зуммирования в направлении **W** (☒) в режиме полнокадрового просмотра (📖 26) приводит к отображению уменьшенных изображений.



Полнокадровый просмотр



Просмотр уменьшенных изображений

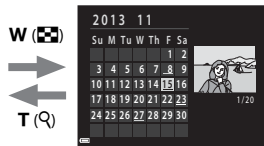

Отображение календаря

- Число уменьшенных изображений можно изменять, перемещая рычажок зуммирования в направлении **W** (☒) или **T** (🔍).
- В режиме просмотра уменьшенных изображений нажимайте кнопки мультиселектора **▲▼◀▶**, чтобы выбрать изображение, а затем нажмите кнопку **OK** для отображения выбранного изображения в режиме полнокадрового просмотра.
- В режиме отображения календаря нажимайте кнопки **▲▼◀▶** для выбора даты, а затем нажмите кнопку **OK**, чтобы отобразить изображение, сделанное в этот день.







Отображение календаря. Примечания

Изображения, снятые фотокамерой, для которой не настроена дата, будут иметь дату съемки 1 января 2013 года.

Функции, которые можно установить с помощью кнопки MENU (Меню просмотра)

Во время просмотра изображений в режиме полнокадрового просмотра или просмотра уменьшенных изображений можно настроить приведенные ниже операции в меню, нажав кнопку **MENU**.

| Параметр | Описание |  |
|-----------------------|---------------------------------------------------------------------------------------------------------------|--------------------------------------------------------------------------------------|
| Быстрая обработка* | Позволяет создавать отредактированные копии с усилением контраста и насыщенности. |  15 |
| D-Lighting* | Позволяет создавать копии с улучшенной яркостью и контрастом, увеличивая яркость темных участков изображений. |  15 |
| Подавл. красных глаз* | Подавление эффекта «красных глаз», который иногда появляется в глазах объекта при использовании вспышки. |  16 |
| Смягчение тона кожи* | Фотокамера обнаруживает лица на изображениях и создает копию со смягченными тонами кожи лица. |  17 |
| Эфф. фильтров* | Эффекты цифрового фильтра можно использовать для применения множества эффектов к изображениям. |  18 |
| Задание печати | Позволяет выбрать изображения и число копий каждого изображения перед выполнением печати. |  46 |
| Показ слайдов | Позволяет просмотреть изображения с помощью автоматического показа слайдов. |  50 |
| Защита | Защищает выбранные снимки от случайного удаления. |  51 |
| Повернуть снимок | Позволяет отобразить изображение в портретной или пейзажной ориентации. |  53 |
| Уменьшить снимок* | Создает уменьшенную копию изображений. |  20 |
| Звуковая заметка | Позволяет использовать микрофон фотокамеры для записи звуковых заметок и присоединять их к изображениям. |  54 |
| Копирование | Позволяет копировать изображения с карты памяти во внутреннюю память фотокамеры и обратно. |  55 |

| Параметр | Описание |  |
|-------------------------|-----------------------------------------------------------------------------------------------------------------------------------------------------------------------------------------------------------------------------------------------------------------------------------------------------------------------------------------------------------------------------------------------------------------------------------------------------------------------------------------------------------------------------------------------------------------------------------------|--------------------------------------------------------------------------------------|
| Свойства отобр. послед. | <p>Позволяет выбрать отображение только основного снимка последовательности или же отображение последовательности в виде отдельных изображений.</p> <ul style="list-style-type: none"> При отображении только основного снимка последовательности нажмите кнопку , чтобы отобразить каждый снимок последовательности. Нажмите кнопку мультиселектора , чтобы вернуться к отображению основного снимка. |  57 |
| Выбрать основн. снимок | Позволяет изменить основной снимок для изображений, выполненных в последовательности. |  57 |
| Избранные снимки | Позволяет добавить изображения в альбом. Этот параметр не отображается в режиме избранных снимков. |  6 |
| Удалить из избранных | Позволяет удалить изображения из альбома. Этот параметр отображается только в режиме избранных снимков. |  8 |

* Отредактированные изображения сохраняются в виде отдельных файлов. Редактирование некоторых изображений невозможно.

Запись и просмотр видеороликов

Запись видеороликов

1 Отобразите экран съемки.

- Проверьте оставшееся время записи видеоролика.
- Если для параметра **Информация о фото** в функции **Настройка монитора** (📖 69) в меню настройки установлено значение **Кадр видео+авто**, то область, которая будет видима на видеоролике, можно просмотреть до начала записи видеоролика.



Оставшееся время записи видеоролика

2 Нажмите кнопку **●** (▶📹 видеосъемка), чтобы начать запись видеоролика.

- Фотокамера фокусируется на объекте в центре кадра.

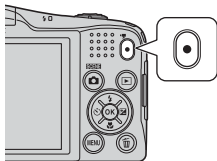

3 Повторно нажмите кнопку **●** (▶📹 видеосъемка), чтобы остановить запись.

✓ Максимальная продолжительность видеоролика

Размер отдельных файлов видеороликов не может превышать 4 Гб, а их продолжительность 29 минут, даже если на карте памяти достаточно свободного места для более продолжительной записи.

- Максимальная продолжительность одного видеоролика отображается на экране съемки.
- Запись может завершиться до достижения любого названного предела, если температура фотокамеры повышается.
- Фактическая продолжительность длины видеоролика может различаться в зависимости от содержания видеоролика, движения объектов съемки или типа карты памяти.

✓ Сохранение изображений и запись видеороликов. Примечания

При сохранении изображений или записи видеороликов мигает индикатор, показывающий число оставшихся кадров, или индикатор, указывающий максимальную продолжительность видеоролика.

Когда индикатор мигает, не открывайте крышку батарейного отсека/гнезда для карты памяти и не извлекайте батарею или карту памяти. Это может привести к потере данных или к повреждению фотокамеры или карты памяти.

✓ Запись видеороликов. Примечания

- Для записи видеороликов рекомендуется использовать карты памяти SD с классом скорости не менее 6 (V21). При использовании более медленных карточек памяти видеозапись может неожиданно прерываться.
- При использовании цифрового зума возможно некоторое ухудшение качества изображений.
- Возможно, будут записаны звуки работы рычажка зуммирования, зума, движения привода автофокусировки объектива, подавления вибраций и действия диафрагмы при изменении яркости.
- Во время записи видеороликов на мониторе могут наблюдаться следующие явления. Эти явления будут сохранены в видеороликах.
 - При освещении лампами дневного света, высокотемпературными ртутными лампами или натриевыми лампами на изображениях могут появляться полосы.
 - Объекты, быстро движущиеся от одного края кадра к другому, например движущийся поезд или автомобиль, могут выглядеть искривленными.
 - При панорамном движении фотокамеры все изображение видеоролика может быть искривлено.
 - При движении фотокамеры лампы или яркие области могут оставлять остаточные изображения.
- Во время записи и просмотра видеороликов — в зависимости от расстояния до объекта съемки или степени увеличения — в объектах с повторяющимся рисунком (ткани, жалюзи и т.д.) могут быть заметны цветные полосы (интерференционные узоры, муар и т.д.). Это происходит, когда узоры на объекте съемки и структура матрицы воздействуют друг на друга, создавая эффект интерференции, и не является неисправностью.

✓ Температура фотокамеры

- Фотокамера может нагреться при продолжительной съемке видеоролика или в условиях высокой температуры.
- Если во время записи видеороликов внутренние компоненты фотокамеры становятся очень горячими, фотокамера автоматически прекращает запись.
Оставшееся время записи до ее остановки (🕒 10 секунд) будет показано.
После остановки записи фотокамера выключается.
Не включайте фотокамеру, пока внутренние детали фотокамеры не остынут.

✓ Автофокусировка. Примечания

Автофокусировка может работать некорректно (📖 57). В этом случае попробуйте выполнить следующее.





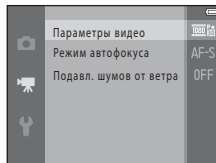

1. Установите для параметра **Режим автофокуса** в меню видео значение **Покадровый АФ** (настройка по умолчанию) до начала записи видеоролика.
2. Поместите другой объект, расположенный на том же расстоянии от фотокамеры, что и предполагаемый объект съемки, в центр кадра и нажмите кнопку ● (📹 видеосъемка), чтобы начать запись, а затем измените компоновку кадра.

Функции, которые можно установить с помощью кнопки MENU (меню Видео)

Вход в режим съемки → кнопка MENU → символ меню  → кнопка OK

Можно настроить параметры меню, перечисленные ниже.





| Параметр | Описание |  |
|------------------------|-----------------------------------------------------------------------------------------------------------------------------------------------------------------------------------------------------------------------------------------------------------------------------------------------------------------------------------------------------------------------------------------------------------------------------------------------------------------------------------------------------------------------|--------------------------------------------------------------------------------------|
| Параметры видео | <p>Выбор типа видеоролика. Выберите обычную скорость, чтобы записывать видеоролики с обычной скоростью, или HS (высокая скорость), чтобы записывать видеоролики, которые можно воспроизводить замедленно или ускоренно.</p> <ul style="list-style-type: none"> Настройка по умолчанию:  1080 ★/30p или  1080 ★/25p |  58 |
| Режим автофокуса | <p>Выберите либо настройку Покадровый АФ для блокировки фокусировки в начале записи видеоролика, либо настройку Непрерывный АФ для непрерывной фокусировки во время записи видеоролика.</p> <ul style="list-style-type: none"> Настройка по умолчанию: Покадровый АФ |  61 |
| Подавл. шумов от ветра | <p>Позволяет выбрать, следует ли использовать функцию подавления шумов от ветра во время записи видеороликов.</p> <ul style="list-style-type: none"> Настройка по умолчанию: Выкл. |  61 |

Просмотр видеороликов

Чтобы войти в режим просмотра, нажмите кнопку .

Видеоролики помечаются значком параметров видео  (66).

Нажмите кнопку  для просмотра видеороликов.

- Чтобы отрегулировать громкость, перемещайте рычажок зуммирования  (1).



Параметры видео





Индикатор громкости

Функции, доступные в режиме просмотра

На мониторе отображаются кнопки управления просмотром. Операции, перечисленные ниже, можно выполнять, выбирая кнопками мультиселектора ◀▶ элемент управления, а затем нажимая его кнопкой **OK**.



| Функция | Значок | Описание |
|--------------------|--------|-----------------------------------------------------------------------------------------------------------------------------------------------------------------------------------------------------------------------|
| Обратная перемотка | ◀ | Нажмите и удерживайте кнопку OK , чтобы выполнить обратную перемотку видеоролика. |
| Перемотка вперед | ▶ | Нажмите и удерживайте кнопку OK , чтобы выполнить перемотку видеоролика вперед. |
| Пауза | ⏸ | Приостановка воспроизведения. Операции, перечисленные ниже, можно выполнять во время паузы. |
| | |  Обратная перемотка видеоролика на один кадр. Удерживайте кнопку OK нажатой для непрерывной перемотки в обратном направлении. |
| | |  Перемотка видеоролика вперед на один кадр. Удерживайте кнопку OK нажатой для непрерывной перемотки вперед. |
| | |  Возобновление воспроизведения. |
| | |  Извлечение нужного фрагмента видеоролика и его сохранение как отдельного файла (0-31). |
| Завершение | ■ | Возврат в режим полнокадрового просмотра. |

Удаление видеороликов

Чтобы удалить видеоролик, выберите видеоролик в режиме полнокадрового просмотра (📖 26) или в режиме просмотра уменьшенных изображений (📖 60) и нажмите кнопку  (📖 27).







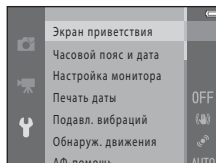

Общие настройки фотокамеры











Функции, которые можно установить с помощью кнопки MENU (меню настройки)

Нажмите кнопку MENU → символ  (меню настройки) → кнопка 

Можно настроить параметры меню, перечисленные ниже.



| Параметр | Описание |  |
|---------------------|-------------------------------------------------------------------------------------------------------------------------------------------------------------------------------------------|--------------------------------------------------------------------------------------|
| Экран приветствия | Позволяет выбрать, будет ли при включении фотокамеры отображаться экран приветствия. |  62 |
| Часовой пояс и дата | Позволяет установить часы фотокамеры. |  63 |
| Настройка монитора | Позволяет отрегулировать настройки информационного экрана для фотографий, просмотр изображений после съемки, а также настройки яркости монитора. |  65 |
| Печать даты | Позволяет впечатывать в изображения дату и время съемки. |  67 |
| Подавл. вибраций | Позволяет выбрать параметр подавления вибраций для использования при съемке. |  68 |
| Обнаруж. движения | Позволяет выбрать, будет ли фотокамера автоматически уменьшать выдержку для уменьшения смазывания, вызываемого дрожанием фотокамеры, при обнаружении движения во время съемки фотографий. |  69 |
| АФ-помощь | Позволяет включить или выключить вспомогательную подсветку АФ. |  70 |
| Цифровой зум | Позволяет включить или выключить цифровой зум. |  70 |

| Параметр | Описание |  |
|-----------------------------------------|-------------------------------------------------------------------------------------------------------------------------------|--------------------------------------------------------------------------------------|
| Настройка звука | Позволяет отрегулировать настройки звука. |  71 |
| Авто выкл. | Позволяет установить период времени, по истечении которого монитор отключается для экономии энергии. |  71 |
| Форматир. памяти/ Форматир. карточки | Позволяет отформатировать внутреннюю память или карту памяти. |  72 |
| Язык/Language | Позволяет изменять язык отображения фотокамеры. |  73 |
| Настройки ТВ | Позволяет отрегулировать настройки подключения к телевизору. |  73 |
| Предуп. о закр. глаз | Позволяет установить, будут ли распознаваться закрытые глаза при фотосъемке людей с использованием системы распознавания лиц. |  74 |
| Загрузка Eye-Fi | Позволяет выбрать, будет ли включена функция отправки изображений на компьютер с помощью имеющейся в продаже карты Eye-Fi. |  75 |
| Сброс всех знач. | Позволяет сбросить настройки фотокамеры в значения по умолчанию. |  76 |
| Тип батарей | Измените эту настройку в соответствии с типом батарей, установленных в фотокамере. |  77 |
| Версия прошивки | Просмотр текущей версии прошивки фотокамеры. |  77 |

Подключение фотокамеры к телевизору, компьютеру или принтеру

Способы подключения

Получите большее удовольствие от просмотра изображений и видеороликов, подключив фотокамеру к телевизору, компьютеру или принтеру.

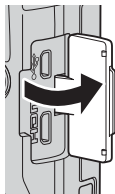
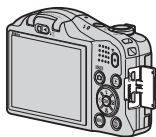

Откройте крышку разъема.

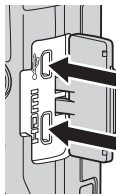

Разъем USB/выходной аудио-/видеоразъем

Разъем HDMI micro (тип D)

Вставьте штекер без перекоса.

- Прежде чем подключать фотокамеру к внешнему устройству, убедитесь, что уровень оставшегося заряда батареи достаточен, и выключите фотокамеру. Перед отключением убедитесь в том, что фотокамера выключена.
- Если используется сетевой блок питания EH-65A (приобретается дополнительно), эта фотокамера может получать питание от сетевой розетки. Не используйте другие модели сетевого блока питания или модели других производителей, так как они могут стать причиной нагревания или повреждения фотокамеры.
- Подробнее о способах подключения и последующих операциях смотрите в документации, поставляемой с устройством (в дополнение к настоящему документу).

Просмотр изображений на экране телевизора

👓 22



Изображения и видеоролики, снятые с помощью фотокамеры, можно просматривать на экране телевизора.
Способ подключения: подключите видео- и аудио-разъемы дополнительного аудио-/видеокабеля к входным разъемам телевизора. Другой способ: подключите имеющийся в продаже кабель HDMI к входному разъему HDMI телевизора.

Просмотр и организация изображений на компьютере

📖 73



Изображения можно передавать на компьютер для выполнения простой обработки и управления данными изображений.
Способ подключения: подключите фотокамеру к порту USB компьютера с помощью поставляемого кабеля USB.

- Перед подключением к компьютеру установите на компьютер программное обеспечение ViewNX 2 (📖 73).

Печать изображений без использования компьютера

👓 25



Подключив фотокамеру к принтеру, поддерживающему печать PictBridge, можно печатать изображения без использования компьютера.
Способ подключения: Подключите фотокамеру напрямую к порту USB принтера с помощью кабеля USB.

Использование ViewNX 2

ViewNX 2 – это программный пакет «все-в-одном», позволяющий передавать изображения на компьютер, а также просматривать, редактировать и совместно использовать их.

Установите программу ViewNX 2 с прилагаемого компакт-диска ViewNX 2.

Инструменты для ваших изображений

ViewNX 2™



Установка ViewNX 2

- Требуется подключение к Интернету.

Совместимые операционные системы

Windows

Windows 8, Windows 7, Windows Vista, Windows XP

Macintosh

Mac OS X 10.6, 10.7, 10.8

Для получения детальной информации о системных требованиях, включая последнюю информацию о совместимости операционных систем, см. веб-сайт Nikon.

1 Запустите компьютер и вставьте компакт-диск ViewNX 2 в привод для чтения компакт-дисков.

- Windows: если в окне отображаются инструкции по работе с компакт-диском, выполните их, чтобы перейти в окно установки.
- Mac OS: При отображении окна **ViewNX 2** дважды щелкните значок **Welcome**.

2 Выберите язык в диалоговом окне выбора языка, чтобы открыть окно установок.

- Если желаемый язык выбрать невозможно, кликните на **Region Selection (Выбор региона)**, чтобы выбрать другой регион, и затем выберите нужный язык (кнопка **Region Selection (Выбор региона)** недоступна в европейской версии программного обеспечения).
- Щелкните **Next (Далее)**, чтобы отобразить окно установки.



3 Запустите мастер установки.

- Прежде чем устанавливать программу ViewNX 2, рекомендуется щелкнуть **Installation Guide (Руководство по установке)** в окне установки, чтобы просмотреть справочную информацию по установке и требования к системе.
- Щелкните **Typical Installation (Recommended) (Обычная установка (рекомендуется))** в окне установки.

4 Загрузите программное обеспечение.

- При отображении экрана **Software Download (Загрузка программного обеспечения)** щелкните **I agree - Begin download (Я согласен - начать загрузку)**.
- Чтобы установить программное обеспечение, следуйте инструкциям на экране.

5 При отображении экрана завершения установки выйдите из программы установки.

- Windows: Кликните **Yes (Да)**.
- Mac OS: Кликните **OK**.

Устанавливаются следующие программы:

- ViewNX 2 (состоит из трех программных модулей, описанных ниже)
 - Nikon Transfer 2: для передачи изображений на компьютер
 - ViewNX 2: для просмотра, редактирования и печати переданных изображений
 - Nikon Movie Editor (Редактор видео): для простого редактирования переданных видеороликов
- Panorama Maker (для создания единого панорамного изображения пейзажа и т.п. из серии изображений, каждое из которых содержит отдельную часть объекта)

6 Извлеките компакт-диск ViewNX 2 из привода для чтения компакт-дисков.

Передача изображений на компьютер

1 Выберите способ копирования снимков на компьютер.

Воспользуйтесь одним из следующих способов:

- **Прямое USB-подключение:** выключите фотокамеру и убедитесь, что карта памяти установлена в фотокамеру. Подключите фотокамеру к компьютеру с помощью кабеля USB. Включите фотокамеру. Чтобы передать изображения, сохраненные во внутренней памяти фотокамеры, удалите карту памяти из фотокамеры перед ее подключением к компьютеру.

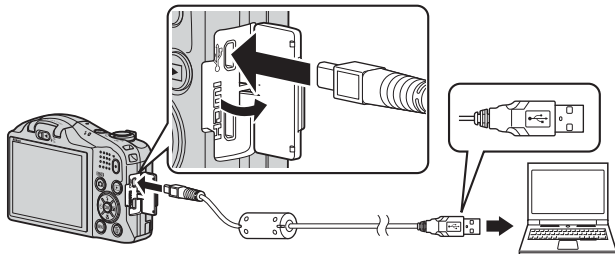

- **Гнездо карты SD:** если на компьютере есть гнездо для карт памяти SD, карту памяти можно вставить непосредственно в это гнездо.
- **Устройство для чтения карт памяти SD:** подключите устройство для чтения карт памяти (приобретается дополнительно у сторонних поставщиков) к компьютеру и вставьте карту памяти.

Когда появится сообщение, предлагающее выбрать программу, выберите Nikon Transfer 2.

• При использовании Windows 7

Если отобразится диалоговое окно, показанное справа, выполните предложенную последовательность действий, чтобы выбрать Nikon Transfer 2.

- 1 Кликните **Change program (Изменить программу)** (под **Import pictures and videos (Импорт снимков и видео)**). Появится диалог выбора программы; выберите **Import File using Nikon Transfer 2 (Импорт файла с помощью Nikon Transfer 2)** и нажмите **ОК**.
- 2 Дважды кликните **Import File (Импортируйте файл)**.

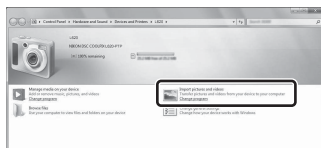

Если на карте памяти содержится много изображений, запуск программы Nikon Transfer 2 может занять некоторое время. Дождитесь запуска Nikon Transfer 2.

✓ Подключение кабеля USB

Подключение может быть не распознано, если фотокамера подключена к компьютеру через концентратор USB.

2 Передайте изображения на компьютер.

- Убедитесь, что имя подключенной фотокамеры или съемного диска отображается как «Source (Источник)» в панели «Options (Опции)» программы Nikon Transfer 2 (1).
- Кликните **Start Transfer (Начать передачу)** (2).

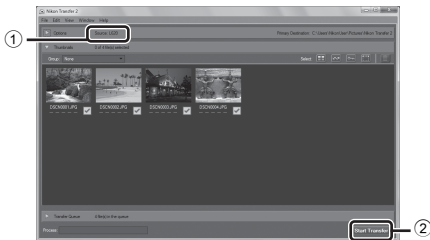

- Настройки по умолчанию предполагают копирование всех снимков с карты памяти на компьютер.

3 Отсоедините кабель.

- Если фотокамера подключена к компьютеру, выключите фотокамеру и отсоедините кабель USB. Если используется устройство для чтения карт памяти или гнездо для карт памяти на компьютере, выберите соответствующую функцию в операционной системе компьютера, чтобы безопасно извлечь съемный диск, соответствующий карте памяти, а затем удалите карту памяти из устройства для чтения карт памяти или гнезда для карт памяти на компьютере.

Просмотр снимков

Запустите ViewNX 2.

- Фотографии отображаются в приложении ViewNX 2, когда передача завершена.
- Чтобы получить дополнительную информацию по использованию ViewNX 2, можно воспользоваться интерактивной справкой.



Запуск ViewNX 2 вручную

- **Windows:** дважды кликните по ярлыку **ViewNX 2** на рабочем столе.
- **Mac OS:** кликните по иконке **ViewNX 2** в док (Dock).



Раздел справочной информации

В разделе справочной информации содержатся подробные сведения и советы по использованию фотокамеры.

Съемка

Использование функции «Простая панорама» (съемка и просмотр) 02

Просмотр

Режим «Избранные снимки» 06

Режим «Автосортировка» 10

Режим «Список по дате» 11

Просмотр и удаление изображений, снятых в режиме непрерывной съемки (последовательность) 12

Редактирование фотографий 14

Подключение фотокамеры к телевизору (просмотр изображений на экране телевизора) 22

Подключение фотокамеры к принтеру (прямая печать) 24

Редактирование видеороликов 31

Меню

Меню съемки (для режима (авто)) 33

Меню интеллектуального портрета 43

Меню просмотра 46

Меню видео 58

Меню настройки 62

Дополнительная информация





Сообщения об ошибках 78

Имена файлов 82

Дополнительные принадлежности 83

Использование функции «Простая панорама» (съемка и просмотр)

Съемка с использованием функции «Простая панорама»

Вход в режим съемки → кнопка  (режим съемки) →  (второй значок сверху*) →
▶▶▶▲▼◀▶▶▶ →  (простая панорама) → кнопка 

* Отображается символ последнего выбранного сюжета.

1 Выберите диапазон съемки **Нормальная (180°)** или **Широкая (360°)** и нажмите кнопку .

- Если фотокамера расположена горизонтально, размер изображения (ширина × высота) устанавливается следующим образом.
 - **Нормальная (180°)**: 4800 × 920 при перемещении по горизонтали, 1536 × 4800 при перемещении по вертикали.
 - **Широкая (360°)**: 9600 × 920 при перемещении по горизонтали, 1536 × 9600 при перемещении по вертикали.

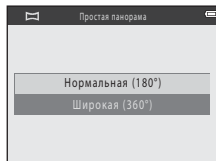

2 Скомпонуйте первую часть панорамы, затем нажмите спусковую кнопку затвора наполовину, чтобы сфокусироваться.

- Зум фиксируется в широкоугольном положении.
- Фотокамера фокусируется на зоне, находящейся в центре кадра.

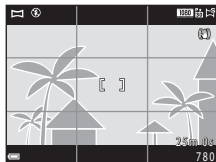

3 Нажмите спусковую кнопку затвора до конца, затем уберите палец со спусковой кнопки затвора.

- Отображаются символы $\triangle \nabla \langle \rangle$, обозначающие направление движения фотокамеры.



4 Перемещайте фотокамеру в одном из четырех направлений до тех пор, пока индикатор разметки не дойдет до конца.

- Съемка начнется, когда фотокамера определит направление движения.

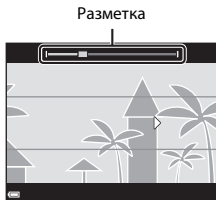

Пример движения фотокамеры

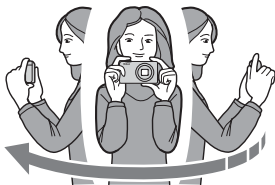

- Поворачиваясь всем корпусом, медленно перемещайте фотокамеру дугообразно в направлении, указанном символами ($\triangle \nabla \langle \rangle$).
- Съемка прекращается, если разметка не достигает края в течение приблизительно 15 секунд (если выбран параметр **Нормальная (180°)**) или приблизительно 30 секунд (если выбран параметр **Широкая (360°)**) после начала съемки.

Съемка простой панорамы. Примечания

- Угол зрения на сохраненном изображении уже, чем на мониторе в момент съемки.
- Если фотокамера будет перемещена слишком быстро или будет слишком сильно трястись, а также при съемке однородных предметов (например, стены или темнота), может возникнуть ошибка.
- Если съемка будет остановлена до того, как фотокамера достигнет средней точки диапазона панорамы, панорама не будет сохранена.
- Если будет достигнута средняя точка диапазона панорамы, но съемка прекратится до достижения края диапазона, оставшаяся часть диапазона будет записана и отображена серым цветом.

Просмотр изображений, снятых с помощью функции простой панорамы

Переключитесь в режим просмотра (📖 26), отобразите изображение, снятое с помощью простой панорамы в режиме полнокадрового просмотра, а затем нажмите кнопку **OK**, чтобы прокрутить изображение в направлении, использованном во время съемки.

Во время просмотра на мониторе отображаются кнопки управления просмотром.

Нажимайте кнопки мультиселектора **◀▶**, чтобы выбрать элемент управления, а затем нажмите кнопку **OK** для выполнения следующих операций.

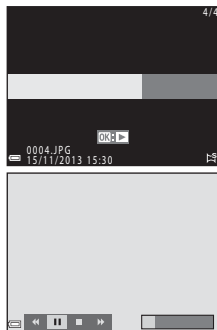

| Функция | Значок | Описание | |
|--------------------|--------|---------------------------------------------------------------------------------------------|------------------------------------------------------------------------------|
| Обратная перемотка | ◀ | Нажмите и удерживайте кнопку OK для быстрой прокрутки в обратном направлении. | |
| Перемотка вперед | ▶ | Нажмите и удерживайте кнопку OK для быстрой прокрутки вперед. | |
| Пауза | ⏸ | Приостановка воспроизведения. Операции, перечисленные ниже, можно выполнять во время паузы. | |
| | | ◀ | Нажмите и удерживайте кнопку OK для перемотки в обратном направлении. |
| | | ▶ | Нажмите и удерживайте кнопку OK , чтобы выполнить прокрутку. |
| | ▶ | Возобновление автоматической прокрутки. | |
| Завершение | ■ | Переключение в режим полнокадрового просмотра. | |

✓ Прокрутка при просмотре. Примечания



Весьма вероятно, что с помощью этой фотокамеры не удастся выполнить прокрутку или увеличение изображений простой панорамы, снятых цифровой фотокамерой другой модели или другого изготовителя.





Режим «Избранные снимки»







Добавив изображения (кроме видеороликов) в альбомы в виде избранных снимков, можно в дальнейшем воспроизводить только эти добавленные изображения.

- Изображения можно сохранять в девять альбомов. В каждый альбом можно добавить до 200 изображений.
- Исходные изображения не копируются и не перемещаются.
- Один и тот же снимок можно добавить в несколько альбомов.

Добавление изображений в альбомы

Нажмите кнопку  (режим просмотра) → кнопка MENU → Избранные снимки → кнопка 

1 Кнопками мультиселектора   выберите изображение и используйте кнопку  для отображения символа .

- Символ  можно добавить к нескольким изображениям. Чтобы удалить символ , нажмите кнопку .
- Переместите рычажок зуммирования ( 1) в направлении **T** () , чтобы переключиться на режим полнокадрового просмотра, или в направлении **W** () для просмотра уменьшенных изображений.

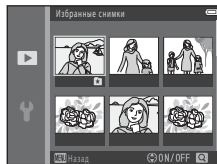



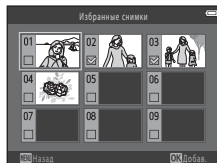

2 После завершения настройки нажмите кнопку .

3 Выберите нужный альбом и нажмите кнопку .



- Выбранные изображения добавляются в альбом.



Просмотр снимков в альбомах

Нажмите кнопку  (режим просмотра) → кнопка  →  Избранные снимки → кнопка 

С помощью мультиселектора выберите альбом, а затем нажмите кнопку  для просмотра снимков в выбранном альбоме.

- Функции в меню просмотра ( 61) можно использовать для изображений в выбранном альбоме (кроме **Копирование** и **Избранные снимки**).
- На экране выбора альбомов можно выполнить следующие действия.
 - Кнопка **MENU**: изменение символа альбома (9).
 - Кнопка : удаление всех исходных изображений, добавленных в выбранный альбом.

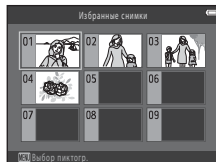

Удаление. Примечания

Если изображение удаляется в режиме избранных снимков, исходное изображение также удаляется. Об удалении изображений из альбомов см. раздел «Удаление изображений из альбомов» (8).

Удаление изображений из альбомов

Вход в режим избранных снимков **[*]** → выбор альбома с изображением, которое следует удалить → кнопка **[OK]** → кнопка **MENU** → Удалить из избранных → кнопка **[OK]**

1 Кнопками мультиселектора **[◀▶]** выберите изображение и используйте кнопку **[▲]** для скрытия символа **[*]**.

- Чтобы вновь отобразить символы, нажмите **[▼]**.
- Переместите рычажок зуммирования (**[📖]** 1) в направлении **T (Q)**, чтобы переключиться на режим полнокадрового просмотра, или в направлении **W (📐)** для просмотра уменьшенных изображений.

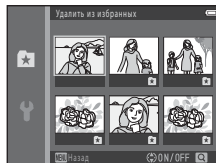





2 После завершения настройки нажмите кнопку **[OK]**.

3 Выберите **Да** и нажмите кнопку **[OK]**.



- Для отмены удаления выберите **Нет**.

Изменение символа альбома избранных снимков

Нажмите кнопку  (режим просмотра) → кнопка  →  Избранные снимки → кнопка 

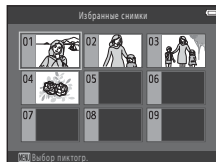
- 1 С помощью мультиселектора выберите альбом и нажмите кнопку MENU.



- 2 Кнопками   выберите цвет символа и нажмите кнопку .

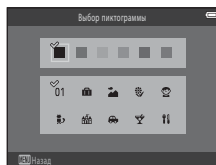

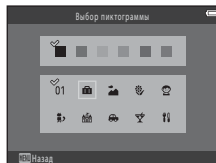

- 3 Выберите символ и нажмите кнопку .

 - Символ изменяется.





Режим «Автосортировка»

Изображения автоматически сортируются по категориям (например, портреты, пейзажи и видеоролики) в соответствии с настройками фотокамеры во время съемки.

Нажмите кнопку  (режим просмотра) → кнопка  → **ALSC** Автосортировка → кнопка 

Мульти-selectorом выберите категорию, а затем нажмите кнопку  для просмотра снимков в выбранной категории.

- Функции в меню просмотра ( 61) можно использовать для изображений в выбранной категории (кроме **Копирование** и **Удалить из избранных**).
- Когда отображается экран выбора категории, нажмите кнопку  для удаления всех исходных изображений в выбранной категории.

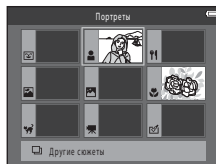

Режим автосортировки. Примечания

- В режиме автосортировки в каждую категорию можно отнести до 999 файлов изображений и видеороликов.
- Изображения или видеоролики, сохраненные фотокамерами, отличными от этой фотокамеры, невозможно просматривать в режиме автосортировки.

Режим «Список по дате»

Нажмите кнопку (режим просмотра) → кнопка → **Список по дате** → кнопка

С помощью мультиселектора выберите дату и затем нажмите кнопку для просмотра снимков, выполненных в определенную дату.

- Функции в меню просмотра (61) можно использовать для изображений, снятых в выбранную дату (кроме **Копирование** и **Удалить из избранных**).

- На экране выбора даты съемки можно выполнить следующие действия.

- Кнопка **MENU**: доступны функции, перечисленные ниже.
 - Задание печати*
 - Показ слайдов
 - Защита*
- * Эти же настройки можно применить ко всем изображениям, снятым в выбранную дату.
- Кнопка : удаление всех изображений, снятых в выбранную дату.

| Список по дате | | |
|----------------|------------|--------|
| | 20/11/2013 | [3] |
| | 15/11/2013 | [2] |
| | 10/11/2013 | [1] |
| | 05/11/2013 | [10] |

Режим списка по дате. Примечания

- Можно выбрать до 29 дат. Если изображений сохранено больше, чем для 29 дат, то все изображения, сохраненные перед последними 29 датами, будут объединены в разделе **Другие**.
- Можно отобразить 9000 самых последних изображений.
- Изображения, снятые фотокамерой, для которой не настроена дата, будут иметь дату съемки 1 января 2013 года.

Просмотр и удаление изображений, снятых в режиме непрерывной съемки (последовательность)

Просмотр последовательности снимков

Изображения, снятые в режиме непрерывной съемки, сохраняются как последовательности.

Первое изображение в последовательности используется как основной снимок для представления последовательности в режиме полнокадрового просмотра или в режиме просмотра уменьшенных изображений (настройка по умолчанию).

Чтобы отобразить каждое изображение в последовательности по отдельности, нажмите кнопку **OK**.



После нажатия кнопки **OK** доступны операции, перечисленные ниже.

- Чтобы отобразить предыдущее или следующее изображение, нажимайте кнопки мультиселектора ◀▶.
- Чтобы отобразить изображения, не включенные в последовательность, нажмите ▲ для возврата к отображению основного снимка.
- Чтобы отобразить изображения в последовательности как уменьшенные изображения или чтобы просмотреть их с помощью показа слайдов, установите параметр **Свойства отобр. послед.** в значение **Отдельные снимки** в меню просмотра (☞ 57).



Свойства отобр. послед.

Изображения, снятые в режиме непрерывной съемки фотокамерами, отличными от этой фотокамеры, невозможно отобразить в виде последовательности.

Параметры меню просмотра, доступные для последовательности

- Когда изображения в последовательности отображаются в режиме полнокадрового просмотра, нажмите кнопку **MENU** для выбора функций в меню просмотра (☞ 61).
- Если кнопка **MENU** нажата при отображении основного снимка, то ко всем изображениям в последовательности можно применить следующие настройки:
 - Задание печати, Защита, Копирование, Избранные снимки

Удаление снимков в последовательности

Если кнопка  нажата для изображений в последовательности, изображения удаляются в зависимости от того, как отображаются последовательности.

- Если отображается основной снимок:
 - **Текущий снимок:** удаляются все изображения в отображаемой последовательности.
 - **Удалить выбр. снимки:** если основной снимок выбран на экране выбора изображений для удаления ( 28), удаляются все изображения в этой последовательности.
 - **Все снимки:** удаляются все изображения, сохраненные во внутренней памяти или на карте памяти.
- Если изображения в последовательности отображаются в режиме полнокадрового просмотра:
 - **Текущий снимок:** удаляется изображение, отображаемое в данный момент.
 - **Удалить выбр. снимки:** удаляются изображения, выбранные в последовательности.
 - **Всю последовательность:** удаляются все изображения в отображаемой последовательности.

Редактирование фотографий

Перед редактированием изображений

Изображения можно легко редактировать в фотокамере. Отредактированные копии сохраняются в виде отдельных файлов.

- Отредактированные копии изображений сохраняются с теми же датой и временем съемки, что и исходные.





Ограничения при редактировании изображений

Если в отредактированную копию нужно внести дальнейшие изменения с помощью другой функции редактирования, обратите внимание на следующие ограничения.

| Использована функция редактирования | Функции редактирования, которые можно добавить |
|--------------------------------------------------|-----------------------------------------------------------------------------------------------------------------------------------------------------------------------------------------------------------------------|
| Быстрая обработка D-Lighting Эфф. фильтров | Можно использовать функцию смягчения тона кожи, уменьшенного снимка и кадрирования. |
| Смягчение тона кожи | Можно использовать функции быстрой обработки, D-Lighting, эффекты фильтров, уменьшения снимка и кадрирования. |
| Уменьшить снимок Кадрирование | Невозможно использовать другую функцию редактирования. Используйте функции уменьшенного снимка или кадрирования в сочетании с другими функциями редактирования только после применения других функций редактирования. |
| Подавл. красных глаз | Невозможно добавить другую функцию редактирования. |

- Копии, созданные с помощью функций редактирования, не удастся отредактировать еще раз с помощью функции, которая применялась при их создании.

Быстрая обработка: улучшение контраста и насыщенности



Нажмите кнопку  (режим просмотра) → выберите изображение → кнопка MENU → Быстрая обработка → кнопка 

Кнопками мультиселектора ▲▼ выберите степень применения эффекта и нажмите кнопку .

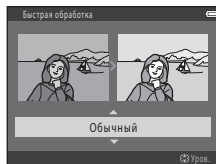
- Отредактированная версия отображается справа.
- Для выхода без сохранения копии нажмите кнопку ◀.



D-Lighting: повышение яркости и контраста



Нажмите кнопку  (режим просмотра) → выберите изображение → кнопка MENU → D-Lighting → кнопка 

Кнопками мультиселектора ▲▼ выберите **Да** и нажмите кнопку .

- Отредактированная версия отображается справа.
- Для выхода без сохранения копии выберите **Отмена** и нажмите кнопку .



Подавл. красных глаз: подавление эффекта «красных глаз», вызываемого вспышкой

Нажмите кнопку  (режим просмотра) → выберите изображение → кнопка MENU → Подавл. красных глаз → кнопка 

Просмотрите результат и нажмите кнопку .

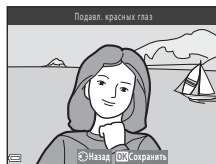

- Для выхода без сохранения копии нажмите кнопку мультиселектора .





Подавление эффекта «красных глаз». Примечания

- Изображения, в которых фотокамера не может определить красные глаза, не могут быть исправлены.
- Для домашних питомцев (собак или кошек) подавление эффекта «красных глаз» применяется независимо от цвета глаз.
- При обработке некоторых изображений эта функция может не действовать должным образом.
- В редких случаях подавление эффекта «красных глаз» может быть применено к участкам изображения, не подверженным этому эффекту.

Смягчение тона кожи: смягчение тона кожи

Нажмите кнопку  (режим просмотра) → выберите изображение → кнопка MENU → Смягчение тона кожи → кнопка 

1 Кнопками мультиселектора ▲▼ выберите степень применения эффекта и нажмите кнопку .

- Отображается окно подтверждения, где в центре монитора находится увеличенное изображение лица, к которому был применен эффект.
- Для выхода без сохранения копии нажмите кнопку .

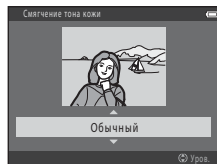

2 Просмотрите результат и нажмите кнопку .



- Можно выполнить смягчение тона кожи для 12 лиц, начиная с лица, расположенного ближе всего к центру кадра.
- Если обработано несколько лиц, отобразите другие лица, нажимая кнопки .
- Нажмите кнопку MENU, чтобы отрегулировать степень применения эффекта. На мониторе появится изображение, показанное в шаге 1.



Смягчение тона кожи. Примечания

- Смягчение тона кожи нельзя применить, если в изображении не обнаружены лица.
- Из-за направления взгляда или яркости объекта лица могут распознаваться неправильно. Функция смягчения тона кожи лица также может работать некорректно.

Эфф. фильтров: применение эффектов цифровых фильтров

Нажмите кнопку  (режим просмотра) → выберите изображение → кнопка MENU → Эфф. фильтров → кнопка 

| Тип | Описание |
|----------------------|--------------------------------------------------------------------------------------------------------------------------------------------------------------------------------------------------------------------------|
| Эфф. игруш. камеры 1 | Позволяет придать всему изображению желтоватый оттенок и затемнить края изображения. |
| Эфф. игруш. камеры 2 | Позволяет уменьшить насыщенность цвета во всем изображении и затемнить края изображения. |
| "Рыбий глаз" | Позволяет придать изображению такой вид, как если бы оно было снято объективом типа «рыбий глаз». Этот эффект хорошо подходит для изображений, снятых в режиме макросъемки. |
| Софт-фильтр | Позволяет смягчить изображение добавлением легкого размытия вокруг его центра. На изображениях, снятых с помощью функции распознавания лиц или распознавания домашних питомцев, области вокруг лиц или морд размываются. |
| Выборочный цвет | Позволяет сохранить один заданный цвет на изображении и изменить другие цвета на черно-белые. |
| Лучи | Позволяет создать звездообразный эффект с лучами света, расходящимися из ярких объектов, например отражения солнца или источников городского освещения. Данный эффект хорошо подходит для ночных сюжетов. |
| Эффект миниатюры | Позволяет придать изображению эффект миниатюры, снятой в режиме макросъемки. Данный эффект хорошо подходит для изображений, созданных из выгодного положения, где главный объект находится по центру изображения. |
| Картина | Позволяет придать изображению вид живописной картины. |

1 Кнопками мультиселектора ▲▼ выберите нужный эффект и нажмите кнопку .

- Если выбран режим **Эфф. игруш. камеры 1**, **Эфф. игруш. камеры 2**, **"Рыбий глаз"**, **Лучи**, **Эффект миниатюры** или **Картина**, перейдите к шагу 3.

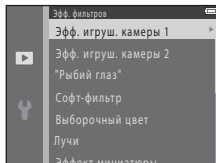

2 Настройте эффект и нажмите кнопку **OK**.

- При использовании параметра **Софт-фильтр**: нажимайте кнопки ▲▼ для выбора диапазона эффекта.
- При использовании параметра **Выборочный цвет**: нажимайте кнопки ▲▼ для выбора сохраняемого цвета.
- Нажмите кнопку ◀, чтобы вернуться на экран выбора **Эфф. фильтров** без выполнения изменений.

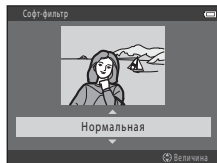



Пример: **Софт-фильтр**

3 Просмотрите результат и нажмите кнопку **OK**.

- Создается отредактированная копия.
- Для выхода без сохранения копии нажмите кнопку ◀.



Уменьшить снимок: уменьшение размера изображения

Нажмите кнопку  (режим просмотра) → выберите изображение → кнопка MENU → Уменьшить снимок → кнопка 

1 Кнопками мультиселектора ▲▼ выберите нужный размер копии и нажмите кнопку .

- Изображения, снятые с настройкой режима изображения  **4896 × 2754**, сохраняются в разрешении 640 × 360 пикселей. Перейдите к шагу 2.

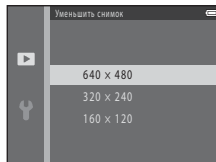

2 Выберите **Да** и нажмите кнопку .

- Создается отредактированная копия (коэффициент сжатия 1:16).

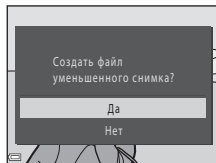

Кадрирование: создание кадрированной копии

1 Перемещайте рычажок зуммирования для увеличения изображения (📖 59).

2 Уточните композицию копии и нажмите кнопку **MENU**.

- Переместите рычажок зуммирования в направлении **T** (🔍) или **W** (📐) для настройки коэффициента увеличения. Установите коэффициент увеличения, при котором отображается 📐✂️.
- Кнопками мультиселектора ▲▼◀▶ прокрутите изображение таким образом, чтобы на мониторе была видна только та часть, которую следует копировать.



3 Выберите **Да** и нажмите кнопку **OK**.

- Создается отредактированная копия.

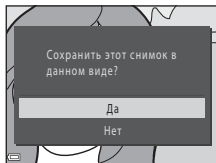

Размер изображения

Если размер изображения кадрированной копии составляет 320 x 240 или меньше, то во время просмотра изображение отображается в меньшем размере.

Кадрирование изображения в его текущей «вертикальной» ориентации

Используйте параметр **Повернуть снимок** (🔄53), чтобы повернуть изображение таким образом, чтобы оно отображалось в горизонтальной ориентации. Закончив кадрирование изображения, верните его в «вертикальную» ориентацию.

Подключение фотокамеры к телевизору (просмотр изображений на экране телевизора)

1 Выключите фотокамеру и подключите ее к телевизору.

- Убедитесь в том, что разъемы правильно сориентированы. Не вставляйте и не извлекайте разъемы под углом при их подключении или отключении.

При подключении с помощью аудио-/видеокабеля

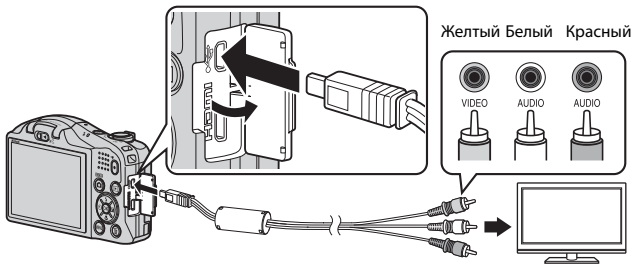

При подключении с помощью кабеля HDMI (приобретается отдельно)

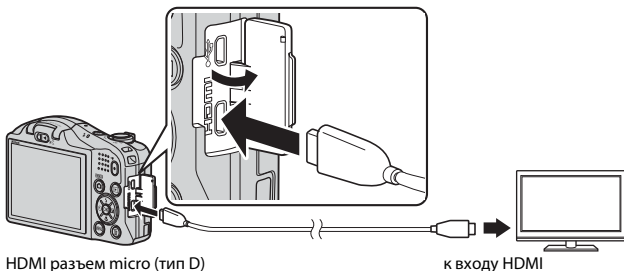

2 Установите для входа ТВ внешний видеовход.

- Для получения дополнительной информации смотрите документацию, прилагаемую к телевизору.

3 Нажмите и удерживайте кнопку для включения фотокамеры.

- Изображения отображаются на экране телевизора.
- Монитор фотокамеры не включается.

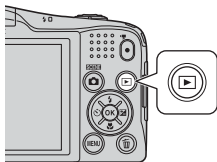

Если изображения не отображаются на экране телевизора

Убедитесь, что параметр **Настройки ТВ** () в меню настройки соответствует стандарту, который используется в телевизоре.

Использование пульта дистанционного управления телевизором (управление устройством HDMI)

Пульт дистанционного управления телевизора, совместимый со стандартом HDMI-CEC, можно использовать для выбора изображений, для начала и приостановки воспроизведения видеоролика, переключения между режимом полнокадрового просмотра и режимом отображения четырех уменьшенных изображений и т.д.

- Установите настройку **Управл. устр-вом HDMI** () параметра **Настройки ТВ** в значение **Вкл.** (настройка по умолчанию), а затем подсоедините фотокамеру к телевизору с помощью кабеля HDMI.
- При работе с пультом дистанционного управления направляйте его на телевизор.

Подключение фотокамеры к принтеру (прямая печать)

Для печати изображений без компьютера пользователи принтеров, совместимых со стандартом PictBridge, могут подключать фотокамеру непосредственно к принтеру.

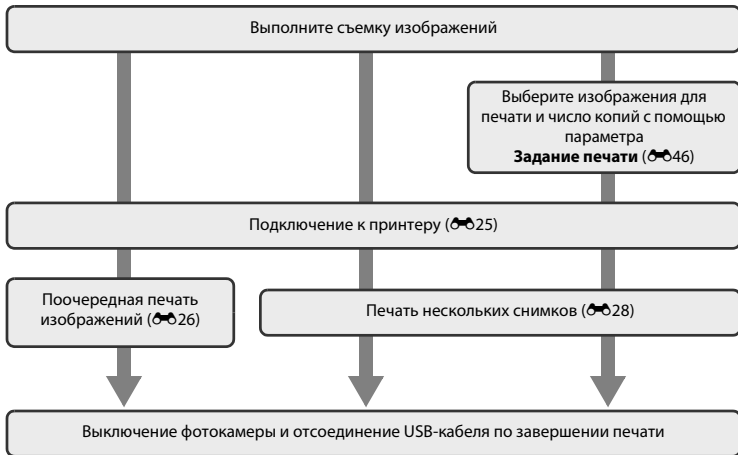

Подключение фотокамеры к принтеру

1 Выключите фотокамеру.

2 Включите принтер.

- Проверьте настройки принтера.

3 Подключите фотокамеру к принтеру с помощью кабеля USB.

- Убедитесь в том, что разъемы правильно сориентированы. Не вставляйте и не извлекайте разъемы под углом при их подключении или отключении.

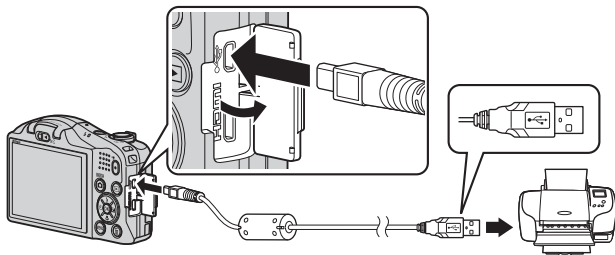

4 Включите фотокамеру.

- На мониторе отображается экран приветствия **PictBridge** (1), за которым следует экран **Отпечатать выбор** (2).

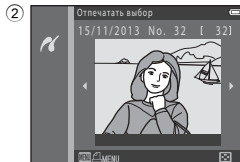

Печать отдельных изображений

1 Выберите мультиселектором нужное изображение и нажмите кнопку **OK**.

- Переместите рычажок зуммирования в направлении **W** (↖), чтобы переключиться на режим просмотра уменьшенных изображений, или в направлении **T** (↗), чтобы переключиться на режим полнокадрового просмотра.

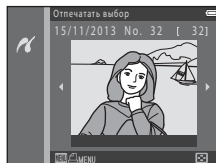

2 Кнопками **▲▼** выберите **Кол-во копий** и нажмите кнопку **OK**.

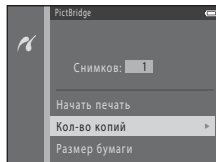

3 Выберите нужное число копий (до девяти) и нажмите кнопку **OK**.

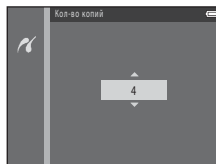

4 Выберите **Размер бумаги** и нажмите кнопку **OK**.

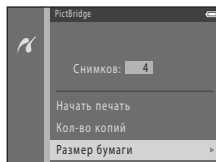

5 Выберите нужный размер бумаги и нажмите кнопку **OK**.

- Чтобы применить формат бумаги, настроенный в принтере, выберите в качестве формата бумаги параметр **По умолчанию**.
- Параметры формата бумаги, доступные в фотокамере, зависят от используемого принтера.

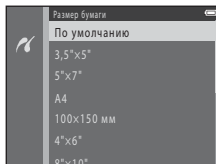

6 Выберите **Начать печать** и нажмите кнопку **OK**.

- Начинается печать.
- Чтобы отменить печать, нажмите кнопку **OK**.

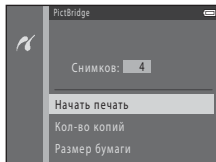

Печать нескольких изображений

- 1** При отображении экрана **Отпечатать выбор** нажмите кнопку **MENU**.

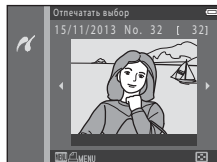

- 2** Кнопками мультиселектора ▲▼ выберите **Размер бумаги** и нажмите кнопку **OK**.

- Для выхода из меню печати нажмите кнопку **MENU**.

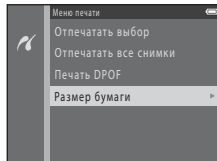

- 3** Выберите нужный размер бумаги и нажмите кнопку **OK**.

- Чтобы применить формат бумаги, настроенный в принтере, выберите **По умолчанию** в параметре формата бумаги.
- Параметры формата бумаги, доступные в фотокамере, зависят от используемого принтера.

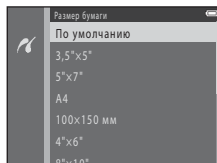

- 4** Выберите **Отпечатать выбор**, **Отпечатать все снимки** или **Печать DPOF** и нажмите кнопку **OK**.

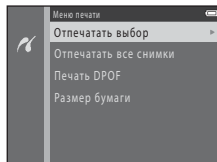

Отпечатать выбор

Выберите изображения (не более 99) и число копий (не более девяти).

- Кнопками мультиселектора ◀▶ выберите изображения, а затем кнопками ▲▼ укажите число копий, которые следует напечатать.
- Изображения, выбранные для печати, помечаются значком 🖨️ и числом, соответствующим количеству копий, предназначенных для печати. Если число копий для изображений не указано, выбор будет отменен.
- Переместите рычажок зуммирования в направлении **T** (🔍), чтобы переключиться на режим полнокадрового просмотра, или в направлении **W** (📷), чтобы переключиться на режим просмотра уменьшенных изображений.
- После завершения настроек нажмите кнопку **OK**.
- При отображении экрана, показанного справа, выберите **Начать печать** и нажмите кнопку **OK**, чтобы начать печать.

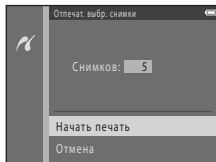

Отпечатать все снимки

Печатается одна копия всех изображений, сохраненных во внутренней памяти или на карте памяти.

- При отображении экрана, показанного справа, выберите **Начать печать** и нажмите кнопку **OK**, чтобы начать печать.

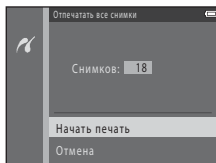

Распечатайте изображения, для которых задание печати было создано с помощью функции **Задание печати** (🔗46).

- При отображении экрана, показанного справа, выберите **Начать печать** и нажмите кнопку **OK**, чтобы начать печать.

Чтобы просмотреть текущее задание печати, выберите **Подтвердить** и нажмите кнопку **OK**.

Чтобы напечатать изображения, нажмите кнопку **OK** еще раз.

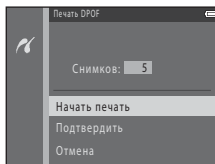

Дополнительная информация

Для получения более подробной информации см. раздел «Печать изображений в размере 1:1» (🔗34).

Редактирование видеороликов

Фрагменты записанных видеороликов можно сохранить в виде отдельного файла.

1 Воспроизведите видеоролик и приостановите его в точке начала фрагмента, который должен быть извлечен (📖 68).

2 Кнопками мультиселектора ◀▶ выберите элемент управления 📏, а затем нажмите кнопку ОК.

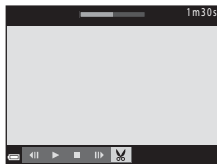

3 Кнопками ▲▼ выберите элемент управления 📏 (выбор точки начала).

- Кнопками ◀▶ переместите точку начала.
- Чтобы отменить редактирование, выберите ↶ (возврат) и нажмите кнопку ОК.

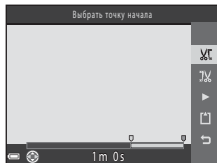

4 Кнопками ▲▼ выберите элемент управления 📏 (выбор точки окончания).

- Кнопками ◀▶ переместите точку окончания.
- Для предварительного просмотра фрагмента выберите ▶, а затем нажмите кнопку ОК. Чтобы остановить предварительный просмотр, нажмите кнопку ОК еще раз.

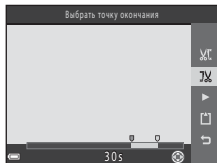

5 Кнопками ▲▼ выберите (Сохранить) и нажмите кнопку .

- Чтобы сохранить видеоролик, следуйте инструкциям на экране.

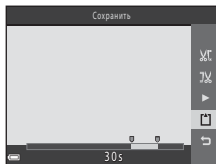

Редактирование видеороликов. Примечания

- Видеоролики, сохраненные с помощью параметра  **iFrame 540/30p** или  **iFrame 540/25p** ()58), нельзя редактировать.
- Во избежание выключения фотокамеры во время редактирования убедитесь в том, что заряда батарей достаточно. При индикаторе уровня заряда батареи  редактирование видеоролика невозможно.
- Видеоролик, созданный с помощью редактирования, невозможно кадрировать повторно.
- В действительности кадрированный фрагмент видеоролика может незначительно отличаться от фрагмента, выбранного с помощью точек начала и окончания.
- Видеоролики нельзя кадрировать таким образом, чтобы их продолжительность составляла менее двух секунд.







Меню съемки (для режима (авто))

Настройки режима изображения (размер и качество изображения)

Вход в режим съемки → кнопка MENU → Меню съемки → Режим изображения → кнопка 

Выберите сочетание размера изображения и коэффициента сжатия, которое будет использоваться при сохранении изображений.

Чем выше настройка режима изображения, тем большим будет размер, в котором можно печатать изображения, и чем ниже коэффициент сжатия, тем выше качество изображений. Однако при этом число изображений, которые можно сохранить, уменьшается.

| Параметр* | Коэффициент сжатия | Соотношение сторон (горизонталь к вертикали) |
|---------------------------------------------------------------------------------------------------------------------------|--------------------|-------------------------------------------------|
|  4896 × 3672 ★ | Приблизительно 1:4 | 4:3 |
|  4896 × 3672 (настройка по умолчанию) | Приблизительно 1:8 | 4:3 |
|  3264 × 2448 | Приблизительно 1:8 | 4:3 |
|  2272 × 1704 | Приблизительно 1:8 | 4:3 |
|  1600 × 1200 | Приблизительно 1:8 | 4:3 |
|  640 × 480 | Приблизительно 1:8 | 4:3 |
|  4896 × 2754 | Приблизительно 1:8 | 16:9 |
|  3672 × 3672 | Приблизительно 1:8 | 1:1 |

* Общее число пикселей в изображении и число пикселей по горизонтали и по вертикали.

Пример:  4896 × 3672 = прил. 18 мегапикселей, 4896 × 3672 пикселя

Режим изображения. Примечания

- Настройку режима изображения также можно изменить в режимах съемки, отличных от режима  (авто). Измененная настройка применяется к другим режимам съемки.
- Эту настройку невозможно изменить при использовании некоторых настроек других функций.

Число изображений, которое можно сохранить



- Приблизительное число изображений, которые можно сохранить, можно проверить на мониторе во время съемки ( 18).
- Обратите внимание, что вследствие сжатия по алгоритму JPEG число изображений, которые можно сохранить, может значительно различаться в зависимости от содержания изображения, даже если используются карты памяти одинаковой емкости и выбрана одинаковая настройка режима изображения. Кроме того, число изображений, которые можно сохранить, может различаться в зависимости от изготовителя карты памяти.
- Если число оставшихся кадров составляет 10 000 или более, на дисплее отображается значение «9999».

Печать изображений в размере 1:1

Измените настройку принтера на значение «Граница».







Некоторые принтеры не могут печатать изображения в соотношении 1:1.

Баланс белого (регулировка оттенка)

Выберите режим  (авто) → кнопка MENU → Баланс белого → кнопка 

Отрегулируйте баланс белого в соответствии с источником света или погодными условиями, чтобы цвета на изображениях соответствовали тому, как они выглядят в действительности.

- В большинстве случаев используется **Авто**. Измените настройку, чтобы настроить оттенок снимаемого изображения.

| Параметр | Описание |
|-----------------------------------------------------------------------------------------------------|--------------------------------------------------------------------------------------------------------------------------------------------------------------------------------------------------|
| AUTO Авто (настройка по умолчанию) | Баланс белого настраивается автоматически с учетом условий освещения. |
| PRE Ручная настройка | Используется, если нужный результат не достигнут в режиме Авто , Лампа накаливания и т.д. ( 36). |
|  Дневной свет | Баланс белого, настроенный для прямого солнечного света. |
|  Лампа накаливания | Используется при освещении лампами накаливания. |
|  Лампа дн. света | Используется при освещении лампами дневного света. |
|  Облачно | Используется при съемке на улице в облачную погоду. |
|  Вспышка | Используется со вспышкой. |

Баланс белого. Примечания

- Опустите вспышку, если баланс белого установлен в любое значение, отличное от **Авто** и **Вспышка** ( 3).
- Эту настройку невозможно изменить при использовании некоторых настроек других функций.

Использование ручной настройки

Выполните описанные ниже действия, чтобы измерить значение баланса белого для освещения, используемого во время съемки.

1 Поместите белый или серый эталонный объект на свет, при котором будет выполняться съемка.

2 Кнопками мультиселектора ▲▼ выберите **Ручная настройка** в меню **Баланс белого** и нажмите кнопку **OK**.

- Фоотокамера перейдет в режим увеличения для измерения баланса белого.

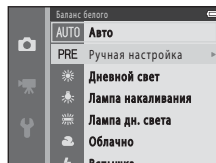

3 Выберите **Измерить**.

- Чтобы применить последнее замеренное значение, выберите **Отмена** и нажмите кнопку **OK**.

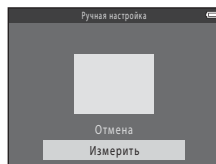

4 Расположите эталонный объект в измерительном окне.

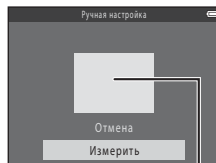

Измерительное окно



5 Нажмите кнопку для измерения значения.

- Затвор срабатывает, и измерение выполняется. Изображение не сохраняется.

Ручная настройка. Примечания

С помощью функции **Ручная настройка** не удастся измерить значение для освещения вспышкой. При съемке с использованием вспышки установите для параметра **Баланс белого** значение **Авто** или **Вспышка**.

Непрерывная съемка

Выберите режим  (авто) → кнопка MENU → Непрерывный → кнопка 

| Параметр | Описание |
|-----------------------------------------------------------------------------------------------------------------------|-----------------------------------------------------------------------------------------------------------------------------------------------------------------------------------------------------------------------------------------------------------------------------------------------------------------------------------------------------------------------------------------------------------------------------------------------------------------------------------------------------------------------------------------|
|  Покадровый (настройка по умолчанию) | При каждом нажатии спусковой кнопки затвора выполняется съемка одного изображения. |
|  Непрерывная В | Когда спусковая кнопка затвора удерживается нажатой до конца, выполняется непрерывная съемка. <ul style="list-style-type: none">• Частота кадров при непрерывной фотосъемке составляет приблизительно 10 кадров в секунду, а максимальное число снимков в серии — приблизительно 6 (если для режима изображения установлено значение  4896 x 3672). |
|  Непрерывная Н | Когда спусковая кнопка затвора удерживается нажатой до конца, выполняется непрерывная съемка. <ul style="list-style-type: none">• Частота кадров при непрерывной фотосъемке составляет приблизительно 2 кадра в секунду, а максимальное число снимков в серии — приблизительно 6 (если для режима изображения установлено значение  4896 x 3672). |
|  Непр. В: 120 кадров/с | При каждом нажатии спусковой кнопки затвора до конца изображения снимаются с высокой частотой. <ul style="list-style-type: none">• Частота кадров при непрерывной фотосъемке составляет приблизительно 120 кадров в секунду, а максимальное число снимков в серии — приблизительно 50.• Параметр Режим изображения зафиксирован на значении  (размер изображения: 640 x 480 пикселей). |
|  Непр. В: 60 кадров/с | При каждом нажатии спусковой кнопки затвора до конца изображения снимаются с высокой частотой. <ul style="list-style-type: none">• Частота кадров при непрерывной фотосъемке составляет приблизительно 60 кадров в секунду, а максимальное число снимков в серии — приблизительно 25.• Параметр Режим изображения зафиксирован на значении  (размер изображения: 1920 x 1080 пикселей). |
| BSS BSS (выбор лучшего снимка) | Когда спусковая кнопка затвора удерживается нажатой до конца, фотокамера снимает серию до десяти изображений и автоматически сохраняет самое резкое изображение. Используйте при съемке неподвижного объекта в местах, где фотографирование со вспышкой запрещено, и фотокамера может дрожать. |
|  Мультикадр 16 | При каждом нажатии спусковой кнопки затвора до конца фотокамера снимает серию из 16 изображений и сохраняет их как единое изображение. <ul style="list-style-type: none">• Частота кадров при непрерывной фотосъемке составляет приблизительно 30 кадров в секунду.• Параметр Режим изображения зафиксирован на значении  (размер изображения: 2560 x 1920 пикселей).• Использование цифрового зума невозможно. |



Непрерывная съемка. Примечания

- При выборе настройки, отличной от **Покадровый**, использование вспышки невозможно. Фокусировка, экспозиция и баланс белого фиксируются на значениях, определенных для первого изображения в каждой серии.
- Сохранение снимков после съемки может занять некоторое время.
- При увеличении чувствительности ISO на изображениях может появляться шум.
- Частота кадров при непрерывной съемке может изменяться в зависимости от выбранного режима изображения, установленной карты памяти и условий съемки.
- Если используется режим **Непр. В: 120 кадров/с**, **Непр. В: 60 кадров/с** или **Мультикадр 16**, то на изображениях, снятых при освещении лампами, мерцающими с высокой частотой (например, лампами дневного света, высокотемпературными ртутными лампами или натриевыми лампами), могут появляться полосы, неравномерная яркость или специфические оттенки.
- Эту настройку невозможно изменить при использовании некоторых настроек других функций.

Чувствительность

Выберите режим  (авто) → кнопка MENU → Чувствительность → кнопка 

При более высокой чувствительности ISO можно снимать более темные объекты. Кроме того, даже объекты одинаковой яркости можно снимать с более короткими выдержками, в результате чего уменьшается вероятность смазывания, вызываемого дрожанием фотокамеры и движением объекта.

- При установке более высокой чувствительности ISO на изображениях может появляться шум.

| Параметр | Описание |
|----------------------------------------------|---------------------------------------------------------------------------|
| AUTO Авто (настройка по умолчанию) | Чувствительность выбирается автоматически в диапазоне от ISO 125 до 1600. |
| 125, 200, 400, 800, 1600, 3200 | Чувствительность блокируется на указанном значении. |

Чувствительность ISO. Примечания

Эту настройку невозможно изменить при использовании некоторых настроек других функций.





Отображение чувствительности ISO на экране съемки

Если выбран режим **Авто**, то при автоматическом увеличении чувствительности ISO отображается символ **ISO**.

Параметры цвета

Выберите режим  (авто) → кнопка MENU → Параметры цвета → кнопка 

Делает цвета более яркими или сохраняет изображения как монохромные.

| Параметр | Описание |
|---------------------------------------------------------------------------------------------------------------------------------|----------------------------------------------------------------|
|  Стандартные цвета (настройка по умолчанию) | Используется для получения естественных цветов в изображениях. |
|  Яркие цвета | Используется для достижения эффекта яркого фотоотпечатка. |
|  Ч/Б | Сохранение изображений как черно-белых. |
|  SE Сепия | Сохранение изображений в тонах сепии. |
|  C Цианотипия | Сохранение изображений в голубовато-синем монохромном цвете. |



Параметры цвета. Примечания

Эту настройку невозможно изменить при использовании некоторых настроек других функций.

Режим зоны АФ

Выберите режим  (авто) → кнопка MENU → Режим зоны АФ → кнопка 

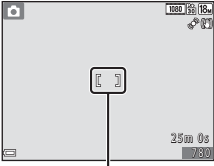
Используйте этот параметр для определения того, как фотокамера выбирает зону фокусировки для автофокусировки.

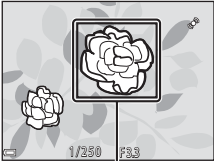
| Параметр | Описание |
|----------------------------------------------------------------------------------------------------------------------------------|--------------------------------------------------------------------------------------------------------------------------------------------------------------------------------------------------------------------------------------------------|
|  Центр | Фотокамера фокусируется на объекте в центре кадра.  Зона фокусировки |
|  АФ с обнаруж. объекта (настройка по умолчанию) | Когда фотокамера распознает основной объект, она фокусируется на этом объекте. См. раздел «Использование АФ с обнаруж. объекта» (📖 56).  Зона фокусировки |

Режим зоны АФ. Примечания

- Если используется цифровой зум, фотокамера фокусируется на области в центре кадра независимо от настройки **Режим зоны АФ**.
- Эту настройку невозможно изменить при использовании некоторых настроек других функций.

Меню интеллектуального портрета

- См. раздел «Настройки режима изображения (размер и качество изображения)» (0033) для получения информации о параметре **Режим изображения**.

Смягчение тона кожи

Вход в режим интеллектуального портрета → кнопка **MENU** → Смягчение тона кожи → кнопка **OK**



| Параметр | Описание |
|--------------------------------------------------------------------------------------------------------------------|-----------------------------------------------------------------------------------------------------------------------------------------------------------------------------|
|  Вкл. (настройка по умолчанию) | При срабатывании затвора фотокамера распознает одно или несколько лиц (до трех) и обрабатывает изображение, чтобы смягчить оттенки кожи лица перед сохранением изображения. |
| Выключить | Функция смягчения тона кожи выключена. |

Действие эффекта смягчения тона кожи невозможно проверить во время съемки. Проверьте результаты после съемки изображений в режиме просмотра.

Таймер улыбки

Вход в режим интеллектуального портрета → кнопка **MENU** → Таймер улыбки → кнопка **OK**

Фотокамера распознает лица, а затем при каждом распознавании улыбки затвор автоматически срабатывает.

| Параметр | Описание |
|----------------------------------------------------------------------------------------------------------------------------------|-----------------------------------------------------------------------------------------------------------------------------------------------------------------------------------|
|  Вкл. (покадровый) | При каждом определении улыбки фотокамера снимает одно изображение. |
|  BSS Вкл. (BSS) (настройка по умолчанию) | При каждом определении улыбки фотокамера непрерывно снимает до 5 изображений и сохраняет одно изображение, на котором улыбка получилась лучше всего. Вспышку использовать нельзя. |
| Выключить | Выключение таймера улыбки. |

Таймер улыбки. Примечания

Эту настройку невозможно изменить при использовании некоторых настроек других функций.

Отслеж. моргания

Вход в режим интеллектуального портрета → кнопка **MENU** → Отслеж. моргания → кнопка **OK**

| Параметр | Описание |
|----------------------------------------------------------------------------------------|-----------------------------------------------------------------------------------------------------------------------------------------------------------------------------------------------------------------------------------------------------------------------------------------------------------------------------------------------------------------------------------------------|
|  Вкл. | <p>Затвор срабатывает автоматически два раза при каждом снимке, и сохраняется то изображение, на котором глаза объекта съемки открыты.</p> <ul style="list-style-type: none">• Если фотокамера сохранила изображение, на котором глаза объектов могут быть закрыты, на несколько секунд отображается диалоговое окно, показанное справа.• Вспышку использовать нельзя. |
| Выкл. (настройка по умолчанию) | Выключение функции отслеживания моргания. |

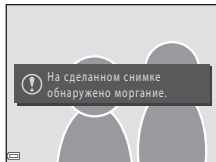

Отслеживание моргания. Примечания

Эту настройку невозможно изменить при использовании некоторых настроек других функций.

Меню просмотра

- Для получения дополнительной информации о функциях редактирования изображений см. раздел «Редактирование фотографий» (🔍14).
- См. раздел «Режим «Избранные снимки»» (🔍6) для получения информации о параметрах **Избранные снимки** и **Удалить из избранных**.

Задание печати (создание задания печати DPOF)

Нажмите кнопку  (режим просмотра) → кнопка **MENU** → Задание печати → кнопка 

Если параметры задания печати настроены заранее, их можно использовать со способами печати, перечисленными ниже.



- Передача карты памяти в цифровую фотолабораторию, поддерживающую печать DPOF (Digital Print Order Format)
- Установка карты памяти в гнездо принтера, совместимого с DPOF
- Подключение фотокамеры к принтеру, совместимому с PictBridge (🔍24)

1 Кнопками мультиселектора ▲▼ выберите **Выбрать снимки** и нажмите кнопку .

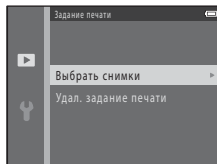
- В режиме избранных снимков, автосортировки или списка по дате показанный справа экран не отображается. Перейдите к шагу 2.





2 Выберите изображения (не более 99) и число копий (не более девяти).

- Кнопками мультиселектора ◀▶ выберите изображения, а затем кнопками ▲▼ укажите число копий, которые следует напечатать.
- Изображения, выбранные для печати, помечаются значком  и числом, соответствующим количеству копий, предназначенных для печати. Если число копий для изображений не указано, выбор будет отменен.
- Переместите рычажок зуммирования в направлении **T** (Q), чтобы переключиться на режим полнокадрового просмотра, или в направлении **W** (R), чтобы переключиться на режим просмотра уменьшенных изображений.
- После завершения настроек нажмите кнопку .



3 Включение или выключение печати даты съемки и съемочной информации.

- Выберите **Дата** и нажмите кнопку  для печати даты съемки на всех изображениях.
- Выберите **Информация** и нажмите кнопку  для печати значения выдержки и диафрагмы на всех изображениях.
- И, наконец, выберите **Готово** и нажмите кнопку  для завершения задания печати.

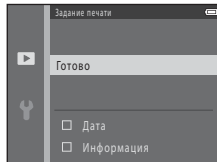

✓ Задание печати. Примечания

Если задание печати создается в режиме избранных снимков, автосортировки или списка по дате и для печати отмечены изображения, имеющие другую категорию, входящие в другой альбом или сделанные в другой день, отобразится экран, показанный ниже.

- **Да:** не удаляет метки печати с других изображений и добавляет настройки текущего задания печати.
- **Нет:** удаляет метки печати со всех других изображений и использует только настройки текущего задания печати.

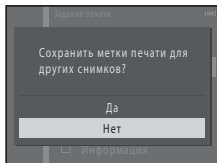

Режим избранных снимков
или режим автосортировки

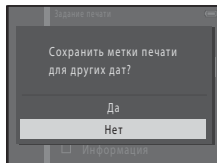

Режим списка по дате

Если после добавления новых настроек общее число изображений в задании печати превышает 99, отображается экран, показанный ниже.

- **Да:** удаляет метки печати со всех других изображений и использует только настройки текущего задания печати.
- **Отмена:** не удаляет метки печати с других изображений и отменяет настройки текущего задания печати.

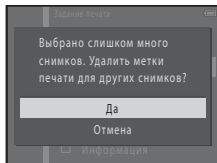

Режим избранных снимков
или режим автосортировки

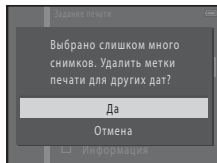

Режим списка по дате

✓ Печать даты съемки и съемочной информации. Примечания

- Некоторые принтеры могут не печатать дату съемки и съемочную информацию.
- Съемочная информация не печатается, когда фотокамера подключена к принтеру.
- Настройки **Дата** и **Информация** сбрасываются при каждом отображении параметра **Задание печати**.
- Печатаемая дата соответствует дате съемки изображения.
- Для изображений, снятых с включенным параметром **Печать даты** (☞67), печатаются только дата и время, впечатанные во время съемки, даже если для изображений включен параметр даты **Задание печати**.



✍ Отмена существующего задания печати

Выберите **Удал. задание печати** на шаге 1 раздела «Задание печати (создание задания печати DPOF)» (☞46).

✍ Дополнительная информация



Для получения более подробной информации см. раздел «Печать изображений в размере 1:1» (☞34).

Показ слайдов

Нажмите кнопку  (режим просмотра) → кнопка **MENU** → Показ слайдов → кнопка 



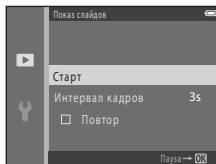

Просмотр изображений одного за другим в автоматическом показе слайдов. При показе слайдов файлов видеороликов отображается только первый кадр каждого видеоролика.

1 Кнопками мультиселектора ▲▼ выберите **Старт** и нажмите кнопку .

- Начнется показ слайдов.
- Чтобы изменить интервал между изображениями, выберите **Интервал кадров**, нажмите кнопку  и укажите нужный интервал перед выбором **Старт**.
- Для автоматического повторения показа слайдов выберите **Повтор** и нажмите кнопку  перед выбором **Старт**.
- Максимальное время воспроизведения составляет приблизительно до 30 минут, даже если включена функция **Повтор**.





2 Выберите окончание или возобновление показа.



- После того, как показ слайдов закончен или приостановлен, отображается экран, показанный справа. Чтобы выйти из просмотра, выберите , а затем нажмите кнопку . Чтобы возобновить показ слайдов, выберите , а затем нажмите кнопку .



Операции во время просмотра

- Используйте кнопки   для отображения предыдущего/следующего изображения. Нажмите и удерживайте для прокрутки назад/быстрой прокрутки вперед.
- Нажмите кнопку , чтобы приостановить или закончить показ слайдов.

Защита

Нажмите кнопку  (режим просмотра) → кнопка **MENU** → Защита → кнопка 

Фотокамера защищает выбранные изображения от случайного удаления.

На экране выбора изображений выберите изображения, которые требуется защитить или с которых необходимо снять ранее установленную защиту (52).

Обратите внимание, что форматирование внутренней памяти фотокамеры или карты памяти приводит к необратимому удалению защищенных файлов (72).

Экран выбора изображения

Если при работе с фотокамерой отображается экран выбора изображений (например, экран, показанный справа), выполните нижеописанные операции для выбора изображений.



1 Кнопками мультиселектора выберите изображение ◀▶.

- Переместите рычажок зуммирования (📖 1) в направлении **T** (Q), чтобы переключиться на режим полнокадрового просмотра, или в направлении **W** (E) для просмотра уменьшенных изображений.
- При выборе изображения для функций **Повернуть снимок**, **Выбрать основн. снимок** или **Экран приветствия** или же при использовании экрана **Отпечатать выбор** для печати отдельных изображений можно выбрать только одно изображение. Перейдите к шагу 3.



2 Используйте кнопки ▲▼ для выбора или отмены выбора (или для указания числа копий).

- Если изображение выбрано, под ним отображается символ. Повторите шаги 1 и 2 для выбора дополнительных изображений.



3 Нажмите кнопку OK, чтобы подтвердить выбор изображения.



- Если выбрано значение **Выбранные снимки**, отображается диалог подтверждения. Следуйте инструкциям, отображаемым на мониторе.

Повернуть снимок

Нажмите кнопку  (режим просмотра) → кнопка **MENU** → Повернуть снимок → кнопка **OK**

Укажите ориентацию, в которой сохраненные изображения отображаются во время просмотра.

Фотографии можно поворачивать на 90 градусов по часовой стрелке или на 90 градусов против часовой стрелки.

Выберите изображение на экране выбора изображений (52). Если отображается экран поворота изображения, нажимайте кнопки мультиселектора   для поворота изображения на 90 градусов.

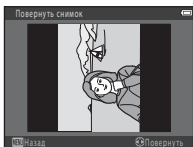

Поворот на
90 градусов против
часовой стрелки

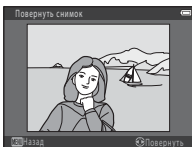



Поворот на
90 градусов по часовой
стрелке









Нажмите кнопку **OK**, чтобы завершить ориентацию отображения, и сохраните сведения об ориентации с изображением.

Звуковая заметка

Нажмите кнопку  (режим просмотра) → выберите изображение → кнопка MENU →
Звуковая заметка → кнопка 

Можно записывать звуковые заметки и прикреплять их к изображениям.

Запись звуковых заметок

- Чтобы записать звуковую заметку (примерно до 20 секунд) нажмите и удерживайте кнопку .
- Не прикасайтесь к микрофону.
- Во время записи на мониторе мигают символы  и .
- Когда запись заканчивается, отображается экран воспроизведения звуковых заметок. Нажмите кнопку , чтобы воспроизвести звуковую заметку.
- Удалите текущую звуковую заметку, прежде чем записывать новую звуковую заметку (55).
- Для изображений со звуковыми заметками в режиме полнокадрового просмотра отображается символ .



Воспроизведение звуковых заметок

Выберите изображение с символом , прежде чем нажимать кнопку MENU.

- Нажмите кнопку , чтобы прослушать звуковую заметку. Снова нажмите эту кнопку, чтобы остановить воспроизведение.
- Во время воспроизведения перемещайте рычажок зуммирования для регулировки громкости.



Удаление звуковых заметок



Нажмите кнопку  во время отображения экрана, описанного в разделе «Воспроизведение звуковых заметок» (🔗54).

Если отображается окно подтверждения, кнопками мультиселектора ▲▼ выберите **Да** и нажмите кнопку .

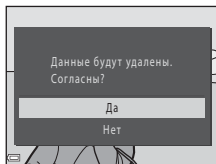
- Чтобы удалить звуковую заметку для защищенного изображения, сначала необходимо отключить настройку **Защита**.





Копирование (копирование с карты памяти во внутреннюю память фотокамеры и наоборот)

Нажмите кнопку  (режим просмотра) → кнопка **MENU** → Копирование → кнопка 

Копирование изображений с карты памяти во внутреннюю память фотокамеры и наоборот.

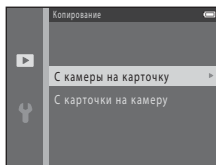
- 1 Используйте кнопки мультиселектора ▲▼ для выбора назначения копирования (куда будут копироваться изображения) и нажмите кнопку .



- 2 Выберите параметр копирования и нажмите кнопку .

- Если выбран параметр **Выбранные снимки**, укажите изображения на экране выбора изображений (🔗52).

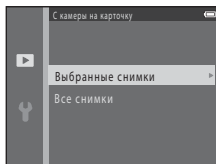

Копирование изображений. Примечания

- Файлы можно копировать только в формате, который может записывать эта фотокамера.
- Выполнение описанной процедуры не гарантируется для изображений, сделанных фотокамерой другого производителя, или для изображений, измененных на компьютере.
- Настройки **Задание печати** (0046), выбранные для изображений, не копируются.
- Копированные изображения или видеоролики не могут быть отображены в режиме автосортировки (0010).
- При копировании изображения, добавленного в альбом (006), копия изображения не будет добавлена в альбом.



Копирование изображений последовательности. Примечания

- Если выбран основной снимок последовательности в пункте **Выбранные снимки**, то копируются все изображения в последовательности.
- Если кнопка **MENU** нажата в тот момент, когда отображаются изображения в последовательности, доступен только параметр копирования **С карточки на камеру**. Если выбран параметр **Текущая последовательность**, копируются все изображения в последовательности.



Копирование на карту памяти, на которой не содержится изображений

При переключении фотокамеры в режим просмотра отображается **В памяти нет снимков**. Нажмите кнопку **MENU**, чтобы выбрать **Копирование**.

Свойства отобр. послед.



Нажмите кнопку  (режим просмотра) → кнопка **MENU** → Свойства отобр. послед. → кнопка 

Выберите способ отображения изображений в последовательности (12).

| Параметр | Описание |
|--------------------------------------------------------------------------------------------------------------------------------------|-----------------------------------------------------------------------------------------------------------------------------------------------------------------------------------------------------|
|  Отдельные снимки | Отображение каждого изображения в последовательности по отдельности. На экране просмотра отображается символ  . |
|  Только основной снимок (настройка по умолчанию) | Отображение только основного снимка для изображений в последовательности. |

Настройки будут применены ко всем последовательностям и сохранятся в памяти фотокамеры даже после выключения фотокамеры.

Выбрать основн. снимок

Нажмите кнопку  (режим просмотра) → отобразите последовательность, для которой следует изменить основной снимок → кнопка **MENU** → Выбрать основн. снимок → кнопка 

Укажите другое изображение в последовательности, которое будет использоваться в качестве основного снимка.

- При отображении экрана выбора основного снимка выберите изображение (52).

Меню видео

Параметры видео











Вход в режим съемки → кнопка **MENU** → символ меню  → Параметры видео → кнопка **OK**

Выберите нужный параметр записи видеоролика.

Выберите параметры видеороликов с нормальной скоростью, чтобы записывать с нормальной скоростью, или параметры роликов HS ()59), которые можно воспроизводить замедленно или ускоренно.

- Для записи видеороликов рекомендуются карты памяти класса 6 или выше (:21).

Параметры видеороликов с нормальной скоростью



| Параметр (размер изображения/частота кадров ¹ , формат файла) | Размер изображения | Соотношение сторон (горизонталь к вертикали) |
|------------------------------------------------------------------------------------------------------------------------------------------------------------------------------------------------------------------------|-----------------------|-------------------------------------------------|
|  1080★/30p  1080★/25p (настройка по умолчанию) | 1920 × 1080 (Высокий) | 16:9 |
|  1080/30p  1080/25p | 1920 × 1080 | 16:9 |
|  1080/60i  1080/50i | 1920 × 1080 | 16:9 |
|  720/30p  720/25p | 1280 × 720 | 16:9 |
|  iFrame 540/30p ² iFrame 540/25p ² | 960 × 540 | 16:9 |
|  480/30p  480/25p | 640 × 480 | 4:3 |

- 1 Доступные параметры и частота кадров зависят от настройки **Настройки ТВ > Режим видео** в меню настройки (📖 69).
- 2 iFrame представляет собой формат, поддерживаемый компанией Apple Inc.. Файлы iFrame нельзя редактировать в этой фотокамере. Если видеоролики записываются во внутреннюю память, запись может останавливаться до достижения максимальной продолжительности видеоролика.

Параметры видеороликов HS

Записанные видеоролики воспроизводятся ускоренно или замедленно.

См. раздел «Просмотр видеороликов в замедленном и ускоренном режиме» (👁️ 60).

| Параметр | Размер изображения Соотношение сторон (горизонталь к вертикали) | Описание |
|------------------------------------------------------------------------------------------------|-----------------------------------------------------------------------|------------------------------------------------------------------------------------------------------------------------------------------------------------------|
|  HS 720/2x | 1280 × 720 16:9 | Видеоролики со скоростью 1/2 от нормальной <ul style="list-style-type: none"> Максимальное время записи: 30 секунд (время просмотра: 1 минута) |
|  HS 1080/0,5x | 1920 × 1080 16:9 | Видеоролики с ускоренным воспроизведением - 2x <ul style="list-style-type: none"> Максимальное время записи: 2 минуты (время просмотра: 1 минута) |

Видеоролик HS. Примечания

- Звук не записывается.
- Когда начинается запись видеоролика, положение зума, фокусировка, экспозиция и баланс белого блокируются.

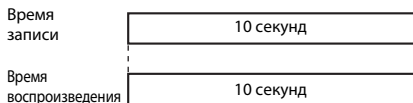
**Просмотр видеороликов в замедленном и ускоренном режиме****При записи с нормальной скоростью:****При записи на скорости $\frac{720}{1080}$ / $\frac{720}{1080}$ HS 720/2x:**

Видеоролики записываются в 2x быстрее, чем при обычной скорости.

Они воспроизводятся замедленно — в 2x медленнее.



**При записи на скорости $\frac{1080}{1080}$ / $\frac{1080}{1080}$ HS 1080/0,5x:**

Видеоролики записываются со скоростью, составляющей 1/2 от обычной скорости.

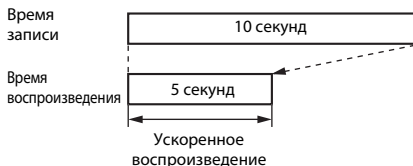
Они воспроизводятся ускоренно — в 2x быстрее.



Режим автофокуса

Вход в режим съемки → кнопка MENU → символ меню  → Режим автофокуса → кнопка 

Задание способа фокусировки фотокамеры в режиме видео.

| Параметр | Описание |
|-------------------------------------------------------|--------------------------------------------------------------------------------------------------------------------------------------------------------------------------------------------------------------------------------------------------------------------------------------------------------------------------------------------------------------------------|
| AF-S Покадровый АФ (настройка по умолчанию) | При нажатии кнопки  ( видеосъемка) для начала съемки выполняется блокировка фокусировки. Выберите этот параметр, если расстояние между фотокамерой и объектом будет оставаться почти неизменным. |
| AF-F Непрерывный АФ | Фотокамера непрерывно фокусируется. Выберите этот параметр, если расстояние между фотокамерой и объектом будет значительно изменяться во время записи. В записанном видеоролике может быть слышен звук фокусировки фотокамеры. Рекомендуется использовать функцию Покадровый АФ , чтобы предотвратить звуковые помехи, возникающие при фокусировке фотокамеры. |

- При выборе параметра видеоролика HS в меню **Параметры видео** устанавливается фиксированное значение **Покадровый АФ**.

Подавл. шумов от ветра

Вход в режим съемки → кнопка MENU → символ меню  → Подавл. шумов от ветра → кнопка 

Позволяет выбрать, следует ли использовать функцию подавления шумов от ветра во время записи видеороликов.

| Параметр | Описание |
|----------------------------------------------------------------------------------------|----------------------------------------------------------------------------------------------------------------------------|
|  Вкл. | Уменьшает звук ветра, слышимый через микрофон фотокамеры. Возможно, во время просмотра другие звуки будут плохо различимы. |
| Выкл. (настройка по умолчанию) | Подавление шумов от ветра не включено. |

- При выборе параметра видеоролика HS в меню **Параметры видео** устанавливается фиксированное значение **Выкл.**

Меню настройки

Экран приветствия

Кнопка MENU → символ меню ↕ → Экран приветствия → кнопка OK

Настройка экрана приветствия, который будет отображаться при включении фотокамеры.

| Параметр | Описание |
|---------------------------------|-------------------------------------------------------------------------------------------------------------------------------------------------------------------------------------------------------------------------------------------------------------------------------------------------------------------------------------------------------------------------------------------------------------------------------------------------------------------------------------------------------------------------------------------------------------------------------------------------------------|
| Нет (настройка по умолчанию) | Экран приветствия не отображается. |
| COOLPIX | Экран приветствия отображается с логотипом COOLPIX. |
| Выбрать снимок | <p>Отображение изображения, выбранного в качестве экрана приветствия.</p> <ul style="list-style-type: none">• Отображается экран выбора изображения. Выберите изображение (052) и нажмите кнопку OK.• Поскольку копия выбранного изображения сохранена в фотокамере, она будет отображаться при включении фотокамеры, даже если исходное изображение удалено.• Изображение нельзя сохранить, если его соотношение сторон отличается от соотношения сторон экрана, или если размер изображения очень мал вследствие применения функции уменьшенного снимка или кадрирования. |

Часовой пояс и дата

Кнопка MENU → символ меню ☰ → Часовой пояс и дата → кнопка OK

Установка часов фотокамеры.

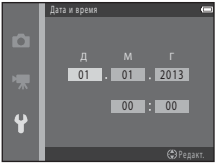
| Параметр | Описание |
|--------------|-----------------------------------------------------------------------------------------------------------------------------------------------------------------------------------------------------------------------------------------------------------------------------------------------------------------------------------------------------------------------------------------------------|
| Дата и время | <ul style="list-style-type: none">Выбор элемента: нажимайте кнопки мультиселектора ◀▶ (переключение между Д, М, Г, часами и минутами).Редактирование даты и времени: нажимайте кнопки ▲▼.Применение настройки: выберите настройку минут и нажмите кнопку OK.  |
| Формат даты | Выберите Год/месяц/день , Месяц/день/год или День/месяц/год . |
| Часовой пояс | <p>Установка часового пояса и летнего времени.</p> <ul style="list-style-type: none">Если параметр Пункт назначения (📍) устанавливается после установки домашнего часового пояса (🏠), разница во времени между пунктом назначения и домашним часовым поясом вычисляется автоматически, и дата и время сохраняются для выбранного региона. |

Установка часового пояса

- 1 Кнопками мультиселектора ▲▼ выберите **Часовой пояс** и нажмите кнопку OK.

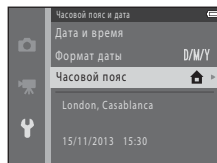

2 Выберите Дом. час. пояс или Пункт назначения и нажмите кнопку .



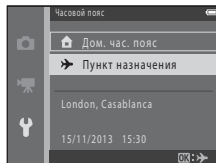

- Дата и время, отображаемые на мониторе, изменяются в зависимости от того, выбран ли домашний часовой пояс или пункт назначения.

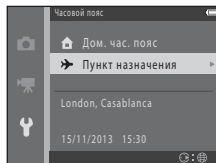

3 Нажмите кнопку .



4 Кнопками выберите часовой пояс.

- Нажмите , чтобы отобразить функцию летнего времени. Отображается символ . Нажмите кнопку , чтобы отключить функцию режима летнего времени.
- Нажмите кнопку , чтобы применить часовой пояс.
- Если для настройки домашнего часового пояса или времени пункта назначения правильное время не отображается, установите время в пункте **Дата и время**.

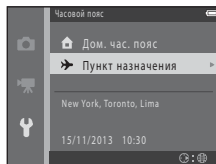
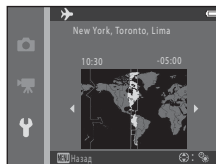





Настройка монитора

Кнопка MENU → символ меню  → Настройка монитора → кнопка 

| Параметр | Описание |
|-------------------|----------------------------------------------------------------------------------------------------------------------------------------------------------------------------------------------------|
| Информация о фото | Установите, должна ли отображаться информация на мониторе. |
| Просмотр снимка | С помощью этой настройки можно указать, требуется ли отображать на экране снимок сразу после его выполнения. <ul style="list-style-type: none">• Настройка по умолчанию: Вкл. |
| Яркость | Выберите одну из пяти настроек. <ul style="list-style-type: none">• Настройка по умолчанию: 3 |

Информация о фото

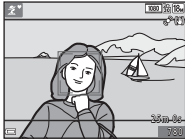
| | Режим съемки | Режим просмотра |
|-------------------------------|--------------------------------------------------------------------------------------------------------------------------------------------------------------------------------------------------------------------------------------------------------------------------------------------------------|-----------------------------------------------------------------------------------|
| Показать |  |  |
| Авто (настройка по умолчанию) | Текущие настройки и разметка отображаются, как при использовании функции Показать . Если в течение нескольких секунд не выполняется никаких действий, информация скрывается, как при использовании функции Скрыть . Информация отображается вновь при выполнении следующего действия. | |
| Скрыть |  |  |



| | Режим съемки | Режим просмотра |
|-------------------------------|----------------------------------------------------------------------------------------------------------------------------------------------------------------------------------------------------------------------------------------------------------------------------------------------------------------------------------------|--------------------------------------------------------------------------------------------------------------------------------------------------------------------------------|
| <p>Сетка кадрир.+авто</p> |  <p>Помимо информации, отображаемой с помощью функции Авто, отображается сетка кадрирования, помогающая компоновать изображения. Сетка кадрирования не отображается во время записи видеороликов.</p> |  <p>Текущие настройки и разметка отображаются, как при использовании функции Авто.</p> |
| <p>Кадр видео+авто</p> |  <p>Помимо информации, отображаемой с помощью функции Авто, перед началом записи отображается рамка, указывающая область, которая будет сниматься при записи видеороликов. Рамка видеоролика не отображается во время записи видеороликов.</p> |  <p>Текущие настройки и разметка отображаются, как при использовании функции Авто.</p> |

Печать даты (впечатывание даты и времени)

Кнопка MENU → символ меню  → Печать даты → кнопка 

Дату и время съемки можно впечатывать в изображения во время съемки, что в дальнейшем позволяет печатать эту информацию даже на принтерах, не поддерживающих печать даты (49).



| Параметр | Описание |
|------------------------------------------------------------------------------------------------|------------------------------------------------|
|  Дата | На изображениях впечатывается дата. |
|  Дата и время | На изображениях впечатываются дата и время. |
| Выкл. (настройка по умолчанию) | Дата и время не впечатываются на изображениях. |

Печать даты. Примечания

- Впечатанная дата становится частью снимка; ее удаление невозможно. После того, как изображения отсняты, впечатать дату и время на них невозможно.
- Впечатывание даты и времени не удастся использовать в следующих ситуациях.
 - При использовании сюжетного режима **Ночной портрет** (если выбран параметр **С рук**), **Ночной пейзаж** (если выбран параметр **С рук**), **Простая панорама** или **Портрет питомца** (если выбран параметр **Непрерывный**).
 - Если для непрерывной съемки (38) установлено значение **Непр. В: 120 кадров/с** или **Непр. В: 60 кадров/с**
 - При съемке видеороликов
- Впечатанные дата и время могут плохо читаться, если размер изображения слишком мал.

Подавл. вибраций

Кнопка MENU → символ меню  → Подавл. вибраций → кнопка 

Установите, чтобы уменьшить эффекты дрожания фотокамеры во время съемки.



Если во время съемки для обеспечения устойчивости фотокамеры используется штатив, установите для параметра **Подавл. вибраций** значение **Выкл.**

| Параметр | Описание |
|--------------------------------------------------------------------------------------------------------------------|--------------------------------|
|  Вкл. (настройка по умолчанию) | Подавление вибраций включено. |
| Выкл. | Подавление вибраций выключено. |



Функция подавления вибраций. Примечания

- После включения фотокамеры или после переключения из режима просмотра в режим съемки дождитесь полного отображения экрана режима съемки и только после этого приступайте к съемке.
- Изображения, отображаемые на мониторе фотокамеры сразу после съемки, могут быть размыты.
- Путем подавления вибраций в ряде случаев бывает невозможно полностью устранить последствия дрожания фотокамеры.

Обнаруж. движения

Кнопка MENU → символ меню  → Обнаруж. движения → кнопка 



Включение функции обнаружения движения для уменьшения эффектов движения объекта и дрожания фотокамеры при фотосъемке.

| Параметр | Описание |
|--------------------------------------------------------------------------------------------------------------------|-------------------------------------------------------------------------------------------------------------------------------------------------------------------------------------------------------------------------------------------------------------------------------------------------------------------------------------------------------------------------------------------------------------------------------------------------------------------------------------------------------------------------------------------------------------------------------------------------------------------------------------------------------------------------------------------------------------------------------------------------------------------------------------------|
|  Авто (настройка по умолчанию) | Функция обнаружения движения включается с некоторыми режимами съемки или настройками, если на экране съемки отображается символ  . При обнаружении фотокамерой движения объекта или дрожания символ  становится зеленым, а чувствительность ISO и выдержка автоматически увеличиваются для уменьшения смазывания. <ul style="list-style-type: none">Установите Чувствительность (40) в значение Авто в режиме  (авто). |
| Выкл. | Функция обнаружения движения не действует. |

Обнаружение движения. Примечания

- В некоторых ситуациях функция обнаружения движения может не устранять эффекты движения объекта и дрожания фотокамеры.
- Функция обнаружения движения может быть отключена в случае значительного перемещения объекта или при недостаточном уровне освещенности.
- Изображения, созданные с применением функции обнаружения движения, могут выглядеть несколько «зернистыми».



АФ-помощь

Кнопка MENU → символ меню  → АФ-помощь → кнопка 

Включение или выключение вспомогательной подсветки АФ, облегчающей автоматическую фокусировку.

| Параметр | Описание |
|----------------------------------------------|------------------------------------------------------------------------------------------------------------------------------------------------------------------------------------------------------------------------------------------------------------------------------------------------------------------------------------------------------------------------------------------------------|
| АУТО Авто (настройка по умолчанию) | Вспомогательная подсветка АФ включается автоматически, если объект слабо освещен. Дальность действия подсветки составляет около 2,0 м в максимальном широкоугольном положении зума и около 1,1 м в максимальном телескопическом положении зума. <ul style="list-style-type: none">Обратите внимание, что в некоторых режимах съемки вспомогательная подсветка АФ может не срабатывать. |
| Выкл. | Вспомогательная подсветка АФ не загорается. |

Цифровой зум

Кнопка MENU → символ меню  → Цифровой зум → кнопка 

| Параметр | Описание |
|----------------------------------|------------------------|
| Вкл. (настройка по умолчанию) | Цифровой зум включен. |
| Выкл. | Цифровой зум выключен. |

Цифровой зум. Примечания



- Использование цифрового зума невозможно в следующих ситуациях:
 - если выбран сюжетный режим **Портрет**, **Ночной портрет**, **Ночной пейзаж**, **Простая панорама**, или **Портрет питомца**;
 - если выбран режим интеллектуального портрета;
 - если для параметра **Непрерывный** установлено значение **Мультикадр 16**.

Настройка звука

Кнопка MENU → символ меню  → Настройка звука → кнопка 

| Параметр | Описание |
|--------------|------------------------------------------------------------------------------------------------------------------------------------------------------------------------------------------------------------------------------------------------------------------------------------------------------------------------------------------------------------------------------------|
| Звук кнопки | Если выбрано значение Вкл. (настройка по умолчанию), то при выполнении операций фотокамера подает один звуковой сигнал, при фокусировке на объекте — два звуковых сигнала, а при ошибке — три звуковых сигнала. Кроме того, подается звуковой сигнал при запуске. <ul style="list-style-type: none">В сюжетном режиме Портрет питомца звуки отключены. |
| Звук затвора | Если выбрано значение Вкл. (настройка по умолчанию), то при срабатывании затвора слышен звук затвора. <ul style="list-style-type: none">Звук затвора не подается в режиме непрерывной съемки, при записи видеороликов и в сюжетном режиме Портрет питомца. |

Авто выкл.

Кнопка MENU → символ меню  → Авто выкл. → кнопка 

Установка времени, по истечении которого фотокамера переходит в режим ожидания ( 19). Можно выбрать **30 секунд**, **1 минута** (настройка по умолчанию), **5 минут** или **30 минут**.

Автовыключение. Примечания

- Время, по истечении которого фотокамера переходит в режим ожидания, зафиксировано в следующих случаях.
 - При съемке в режиме **Автосп. для пор. пит.:** 5 минут (если автовыключение установлено в значение **30 секунд** или **1 минута**)
 - При съемке в режиме **Таймер улыбки:** 5 минут (если автовыключение установлено в значение **30 секунд** или **1 минута**)
 - При отображении меню: 3 минуты (если автовыключение установлено в значение **30 секунд** или **1 минута**).
 - Если подключен аудио-/видеокабель: 30 минут.
 - Если подключен кабель HDMI: 30 минут.

Форматир. памяти/Форматир. карточки

Кнопка MENU → символ меню Y → Форматир. памяти/Форматир. карточки → кнопка OK

Данная функция используется для форматирования внутренней памяти или карты памяти.

Форматирование внутренней памяти или карт памяти приводит к необратимому удалению всех данных. Удаленные данные восстановить невозможно. До начала форматирования убедитесь, что важные изображения были переданы на компьютер.

- Во время форматирования не выключайте фотокамеру и не открывайте крышку батарейного отсека/гнезда для карты памяти.

Форматирование внутренней памяти

Извлеките карту памяти из фотокамеры. В меню настройки отображается пункт **Форматир. памяти.**

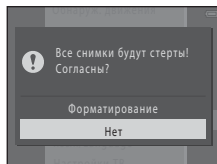

Форматирование карт памяти

Вставьте карту памяти в фотокамеру. В меню настройки отображается пункт **Форматир. карточки.**

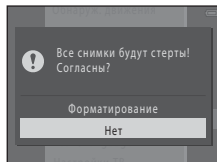

Язык/Language

Кнопка MENU → символ меню Y → Язык/Language → кнопка OK

Выберите язык отображения меню и сообщений фотокамеры.

Настройки ТВ

Кнопка MENU → символ меню Y → Настройки ТВ → кнопка OK

Регулировка настроек для подключения к телевизору.



| Параметр | Описание |
|-----------------------|------------------------------------------------------------------------------------------------------------------------------------------------------------------------------------------------------------------------------------------------------------------------------------------------|
| Режим видео | Выберите NTSC или PAL . NTSC и PAL представляют собой стандарты аналогового цветного телевидения. <ul style="list-style-type: none">Настройки частоты кадров, доступные для Параметры видео (58), зависят от настройки Режим видео. |
| HDMI | Выбор разрешения для вывода HDMI. Если выбрано значение Автоматически (настройка по умолчанию), то для телевизора, к которому подключена фотокамера, автоматически выбирается одно из следующих значений: 480p , 720p или 1080i . |
| Управл. устр-вом HDMI | Если выбрано значение Вкл. (настройка по умолчанию), то для управления фотокамерой во время просмотра можно использовать пульт дистанционного управления HDMI-CEC-совместимого телевизора (23). |



HDMI и HDMI-CEC

HDMI (High-Definition Multimedia Interface) представляет собой мультимедийный интерфейс. HDMI-CEC (HDMI-Consumer Electronics Control) позволяет взаимодействовать совместимым устройствам.

Предуп. о закр. глаз

Кнопка MENU → символ меню  → Предуп. о закр. глаз → кнопка 

Выберите, следует ли включать функцию обнаружения моргания при съемке с применением системы распознавания лиц ( 54) в следующих режимах:





-  (простой авто режим)
- Сюжетный режим **Портрет** или **Ночной портрет** ( 30)

| Параметр | Описание |
|--------------------------------|-------------------------------------------------------------------------------------------------------------------------------------------------------------------------------------------------------------------------------------------|
| Вкл. | Если один или несколько человек моргнули на изображении, снятом с использованием системы распознавания лиц, на мониторе отображается экран Кто-то моргнул? Проверьте изображение и при необходимости сделайте повторный снимок. |
| Выкл. (настройка по умолчанию) | Функция предупреждения о закрытых глазах не действует. |

Экран предупреждения о закрытых глазах

Лица, для которых получено предупреждение о закрытых глазах, отображаются в рамке.

Доступны указанные ниже операции.

- Увеличение лица: переместите рычажок зуммирования в направлении **T** (). Если распознано несколько лиц, выберите нужное лицо кнопками мультиселектора  .
- Переключение на режим полнокадрового просмотра: переместите рычажок зуммирования в направлении **W** (.



При нажатии кнопки , или если в течение нескольких секунд не выполняется никаких действий, фотокамера возвращается в режим съемки.





Предупреждение о закрытии глаз. Примечания

В некоторых условиях съемки предупреждение о закрытии глаз может действовать неправильно.

Загрузка Eye-Fi

Кнопка MENU → символ меню  → Загрузка Eye-Fi → кнопка 

Выберите, будет ли карта Eye-Fi фотокамеры (приобретается у сторонних производителей) отправлять изображения на компьютер.





| Параметр | Описание |
|---------------------------------------------------------------------------------------------------------------------|---------------------------------------------------------------------------------------|
|  Включить (настройка по умолчанию) | Загрузка изображений, созданных фотокамерой, по предварительно выбранному назначению. |
|  Выключить | Изображения не загружаются. |

Карты Eye-Fi. Примечания



- Обратите внимание, что если мощность сигнала недостаточна, то даже при выборе значения **Включить** изображения не будут загружены.
- В местах, где беспроводные устройства запрещены, извлекайте карту Eye-Fi из фотокамеры. Сигналы могут передаваться, даже если выбрано значение **Выключить**.
- Для получения более подробной информации см. руководство по эксплуатации используемой карты Eye-Fi. В случае неисправности обратитесь к изготовителю карты.
- С помощью фотокамеры можно включать и выключать карты Eye-Fi, однако другие функции Eye-Fi могут не поддерживаться.
- Эта фотокамера несовместима с функцией «бесконечной памяти» (автоматическое удаление переданных файлов). Если эта функция активизирована на компьютере, отключите ее. Если функция «бесконечной памяти» активизирована, число отснятых изображений может отображаться неправильно.
- Карты Eye-Fi предназначены для использования только в стране приобретения. Соблюдайте все местные правила в отношении беспроводных устройств.
- Если оставить настройку в значении **Включить**, батареи будут разряжаться быстрее.

Индикатор связи Eye-Fi

Состояние связи с помощью карты Eye-Fi, установленной в фотокамере, можно проверить на мониторе ( 6, 8).

- : для параметра **Загрузка Eye-Fi** установлено значение **Выключить**.
-  (горит): загрузка Eye-Fi разрешена; ожидание начала загрузки.
-  (мигает): загрузка Eye-Fi разрешена; загрузка данных.
- : загрузка Eye-Fi включена, но нет изображений для загрузки.
- : произошла ошибка. Фотокамера не может управлять картой Eye-Fi.

Сброс всех знач.

Кнопка MENU → символ меню  → Сброс всех знач. → кнопка 

Если выбран параметр **Сброс**, настройки фотокамеры сбрасываются в значения по умолчанию.

- Некоторые настройки (например, **Часовой пояс и дата** или **Язык/Language**) не сбрасываются.







Сброс нумерации файлов

Чтобы сбросить нумерацию файлов в значение «0001», удалите все изображения, сохраненные во внутренней памяти или на карте памяти ( 27), а затем выберите **Сброс всех знач.**



Тип батарей

Кнопка MENU → символ меню  → Тип батарей → кнопка 

Чтобы фотокамера правильно показывала уровень заряда батарей ( 18), выберите тип батарей, используемых в фотокамере.

| Параметр | Описание |
|------------------------------------------------------------------------------------------------------------------------|------------------------------------------------------------|
|  Щелочные (настройка по умолчанию) | Щелочные батареи LR6/L40 (типоразмер AA) |
|  COOLPIX (Ni-MH) | Никель-металлгидридные аккумуляторные батареи Nikon EN-MH2 |
|  Литиевые | Литиевые батареи FR6/L91 (типоразмер AA) |

Версия прошивки





Кнопка MENU → символ меню  → Версия прошивки → кнопка 

Просмотр текущей версии прошивки фотокамеры.

Сообщения об ошибках

При отображении сообщения об ошибке см. таблицу ниже.

| Монитор | Причина/решение |  |
|------------------------------------------------|-------------------------------------------------------------------------------------------------------------------------------------------------------------------------------------------------------------------------------------------------------------------------------------------------------------------------------------------------------------------------------------------------------------------------------------------------------------------|----------------------------------------------------------------------------------------------|
| Во избежание перегрева камера будет выключена. | Внутренние детали фотокамеры нагрелись. Фотокамера выключается автоматически. Дайте фотокамере остыть, прежде чем возобновлять операции. | – |
| Карточка памяти защищена от записи. | Переключатель защиты от записи находится в положении «блокировка». Сдвиньте переключатель защиты от записи в положение «запись». | – |
| Эту карточку использовать нельзя | При доступе к карте памяти произошла ошибка. <ul style="list-style-type: none">• Используйте рекомендованные карты памяти.• Убедитесь в том, что контакты не загрязнены.• Проверьте правильность установки карты памяти. | 12,  :21 |
| Карточка не читается. | | |
| Карточка не отформатирована. Отформатировать? | Карта памяти не отформатирована для использования в фотокамере. Форматирование приводит к удалению всех данных, сохраненных на карте памяти. Чтобы сохранить копии нужных изображений, выберите Нет и перед форматированием карты памяти сохраните копии на компьютере или на другом носителе. Чтобы отформатировать карту памяти, выберите Да и нажмите кнопку  . |  :5 |
| Недоступно, если карта Eye-Fi заблокирована. | Переключатель защиты от записи карты Eye-Fi находится в положении «блокировка». | – |
| | При доступе к карте Eye-Fi произошла ошибка. <ul style="list-style-type: none">• Убедитесь в том, что контакты не загрязнены.• Проверьте правильность установки карты Eye-Fi. | 12 |
| Закончилась память. | Удалите изображения или установите новую карту памяти. | 12, 27, 68 |

| Монитор | Причина/решение |  |
|---------------------------------------------|------------------------------------------------------------------------------------------------------------------------------------------------------------------------------------------------------------------------------|-------------------------------------------------------------------------------------------------------------------------------------------------------------------------------|
| Снимок нельзя сохранить. | При сохранении изображения произошла ошибка. Установите новую карту памяти или отформатируйте внутреннюю память или карту памяти. |  72 |
| | В фотокамере закончились свободные номера файлов. Установите новую карту памяти или отформатируйте внутреннюю память или карту памяти. |  72 |
| | Изображение нельзя использовать в качестве экрана приветствия. |  62 |
| | Недостаточно места для сохранения копии. Удалите изображения с целевого носителя данных. | 27 |
| Альбом полон. Нельзя добавлять изображения. | В альбом уже добавлено 200 изображений. <ul style="list-style-type: none"> • Удалите часть изображений из альбома. • Добавьте в другие альбомы. |  8  6 |
| Звуковой файл сохранить нельзя. | К этому изображению нельзя присоединить звуковую заметку. <ul style="list-style-type: none"> • Звуковые заметки нельзя присоединять к видеороликам. • Выберите изображение, снятое этой фотокамерой. | – |
| Снимок изменить невозможно. | Выберите изображения, поддерживающие функцию редактирования. |  14,  14 |
| Видео записать нельзя. | Произошла ошибка времени ожидания при сохранении видеоролика на карте памяти. Выберите карту памяти с более высокой скоростью записи. | 64,  21 |

| Монитор | Причина/решение |  |
|-------------------------------|-------------------------------------------------------------------------------------------------------------------------------------------------------------------------------------------------------------------------------------------------------------------------------------------------------------------------------------------------------------------------------------------------------------|-----------------------------------------------------------------------------------------------------------------------------------------------------------------------------|
| В памяти нет снимков. | Во внутренней памяти или на карте памяти нет изображений. <ul style="list-style-type: none"> • Чтобы просмотреть изображения во внутренней памяти фотокамеры, извлеките карту памяти из фотокамеры. • Чтобы копировать изображения, сохраненные во внутренней памяти фотокамеры, на карту памяти, нажмите кнопку MENU для выбора пункта Копирование в меню просмотра. | 13  55 |
| | Изображения не добавлены в выбранный альбом. |  6,  7 |
| | В этой категории не содержится изображений, выбранных в режиме автосортировки. |  10 |
| Файл не является снимком. | Файл не был создан или не был отредактирован с помощью этой фотокамеры. | – |
| Этот файл просмотреть нельзя. | Файл не удастся просмотреть на этой фотокамере. Просмотрите файл с помощью компьютера или устройства, на котором он был создан или отредактирован. | – |
| Все снимки скрыты. | Отсутствуют изображения, доступные для показа слайдов. |  50 |
| Этот снимок нельзя стереть. | Изображение защищено. Отключите защиту. |  51 |
| Активируйте вспышку. | Вспышка опущена. При съемке в сюжетном режиме Ночной портрет или Освещение сзади поднимите вспышку. | 31, 33, 41 |
| Ошибка объектива | Произошла ошибка объектива. Выключите фотокамеру и вновь включите ее. Если ошибка не устранена, обратитесь к продавцу или в сервисный центр компании Nikon. | 18 |
| Ошибка передачи данных | Произошла ошибка при обмене данными с принтером. Выключите фотокамеру и подсоедините USB-кабель еще раз. |  25 |

| Монитор | Причина/решение |  |
|---------------------------------------------------|-----------------------------------------------------------------------------------------------------------------------------------------------------------------------------------------------------------------------------|---------------------------------------------------------------------------------|
| Ошибка системы | Произошла ошибка внутренних схем фотокамеры. Выключите фотокамеру, извлеките и вновь установите батареи, а затем включите фотокамеру. Если ошибка не устранена, обратитесь к продавцу или в сервисный центр компании Nikon. | 10, 18 |
| Ошибка принтера. Проверьте состояние принтера. | Устранив неисправность, выберите пункт Продолжить и нажмите кнопку  для возобновления печати.* | – |
| Ошибка печати: проверьте бумагу. | Загрузите бумагу указанного формата, выберите Продолжить и нажмите кнопку  для возобновления печати.* | – |
| Ошибка печати: застывание бумаги. | Удалите замятую бумагу, выберите Продолжить и нажмите кнопку  для возобновления печати.* | – |
| Ошибка печати: закончилась бумага. | Загрузите бумагу указанного формата, выберите Продолжить и нажмите кнопку  для возобновления печати.* | – |
| Ошибка печати: проверьте чернила. | Неполадка чернил принтера. Проверьте уровень чернил, выберите Продолжить и нажмите кнопку  для возобновления печати.* | – |
| Ошибка печати: закончились чернила. | Замените чернильный картридж, выберите Продолжить и нажмите кнопку  для возобновления печати.* | – |
| Ошибка печати: поврежден файл. | Проблема с файлом изображения, выбранным для печати. Выберите Отмена и нажмите кнопку  для отмены печати. | – |

* Дополнительные сведения и инструкции см. в документации, входящей в комплект поставки принтера.

Имена файлов

Имена файлов, назначаемые изображениям, видеороликам или звуковым заметкам, имеют следующий вид.

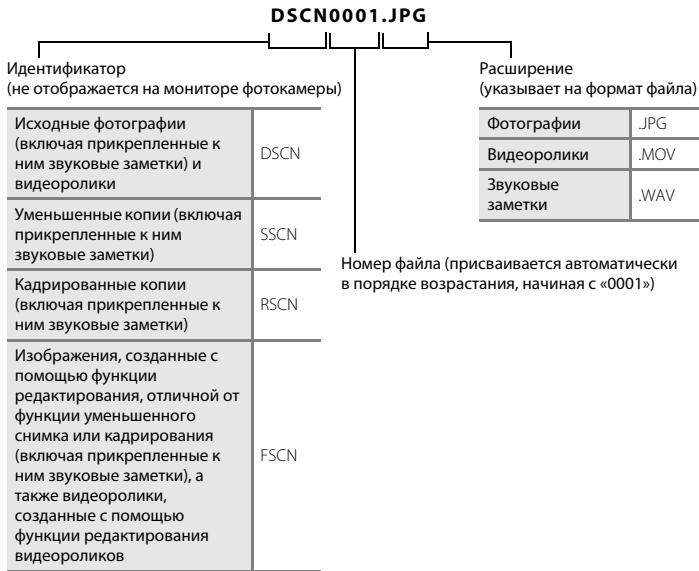

- Имена файлов звуковых заметок имеют те же идентификаторы и номера файлов, что и изображения, к которым присоединены звуковые заметки.

Дополнительные принадлежности

| | |
|------------------------|------------------------------------------------------------------------------------------------------------------------------------------------------------------------------------------------------------------------------------------------------------------------------------------------------------------------------------------------------------------------------------------------------------------|
| Аккумуляторная батарея | Никель-металлгидридные аккумуляторные батареи EN-MH2-B2 (комплект из двух батарей EN-MH2)* Никель-металлгидридные аккумуляторные батареи EN-MH2-B4 (комплект из четырех батарей EN-MH2)* |
| Зарядное устройство | Зарядное устройство MH-72 (включает две никель-металлгидридные аккумуляторные батареи EN-MH2) Зарядное устройство MH-73 (включает четыре никель-металлгидридные аккумуляторные батареи EN-MH2)* |
| Сетевой блок питания | Сетевой блок питания EH-65A (подключается, как показано)  Прежде чем закрывать крышку батарейного отсека/гнезда для карты памяти, убедитесь, что шнур разъема питания правильно проложен в прорези батарейного отсека. Если часть шнура выбивается из прорези, крышка или шнур могут быть повреждены при закрытии крышки. |
| Аудио-/видеокабель | Аудио-/видеокабель EG-CP16 |
| Ремень фотокамеры | Ремень AN-CP23 Для получения более подробной информации см. раздел «Прикрепление ремня фотокамеры AN-CP23» (84). |

* Чтобы зарядить батареи EN-MH2, используйте только зарядное устройство MH-72 или MH-73. Не используйте эти зарядные устройства, чтобы заряжать батареи любых иных типов.

Доступность зависит от страны или региона.

Для получения самой последней информации посетите веб-сайт компании Nikon или смотрите брошюры.

Прикрепление ремня фотокамеры AN-CP23

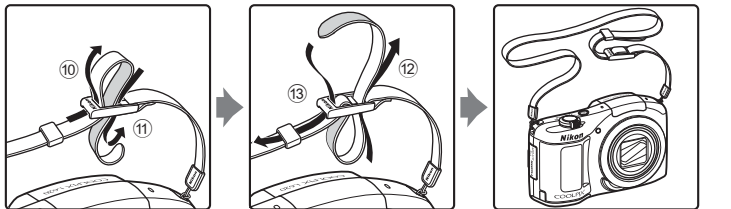
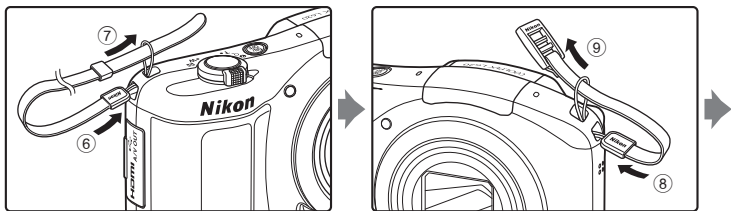
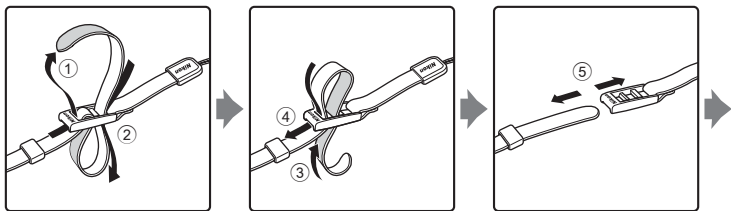



Технические примечания и алфавитный указатель

| | |
|------------------------------------------------|-----------|
| Уход за изделием | 2 |
| Фотокамера..... | 2 |
| Батареи | 3 |
| Карты памяти..... | 5 |
| Чистка и хранение..... | 6 |
| Чистка | 6 |
| Хранение..... | 7 |
| Поиск и устранение неисправностей | 8 |
| Технические характеристики | 16 |
| Рекомендованные карты памяти..... | 21 |
| Алфавитный указатель | 23 |

Уход за изделием

Фотокамера

Чтобы получать удовольствие от данного изделия Nikon, при его использовании и хранении соблюдайте меры предосторожности, приведенные ниже, а также предупреждения, описанные в разделе «Меры предосторожности» (📖 viii-xii).

Не допускайте падений

Если изделие подвергается сильным сотрясениям или вибрациям, в его работе могут возникнуть неполадки.

Аккуратно обращайтесь с объективом и всеми подвижными частями

Не прилагайте усилий к объективу, крышке объектива, монитору, гнезду для карты памяти или батарейному отсеку. Эти части можно легко повредить. Приложение усилий к крышке объектива может привести к неисправности фотокамеры или повреждению объектива. Если монитор разбился, необходимо предпринять срочные меры во избежание травм осколками стекла и предупредить попадание жидкокристаллического вещества на кожу, в глаза и в рот.

Храните устройство в сухом месте

Устройство будет повреждено, если его погрузить в воду или подвергнуть воздействию высокой влажности.

Избегайте резких изменений температуры

Резкие изменения температуры, например при входе в холодную погоду в теплое помещение или выходе из него, могут вызвать появление конденсата внутри фотокамеры. Для защиты от появления конденсата заранее поместите фотокамеру в чехол или закрытый полиэтиленовый пакет.

Не допускайте попадания фотокамеры в зону действия сильных магнитных полей

Не используйте и не храните фотокамеру вблизи приборов, создающих сильное электромагнитное излучение. Сильные статические заряды или магнитные поля, создаваемые различным оборудованием (например, радиопередатчиками), могут воздействовать на монитор фотокамеры, повредить данные, сохраненные на карте памяти, или создавать помехи для работы внутренних схем фотокамеры.

Не направляйте объектив на источники яркого света в течение длительного времени

Не направляйте объектив на солнце и другие источники яркого света в течение длительного времени при использовании и хранении фотокамеры. Яркий свет может повредить матрицу и вызвать появление на фотографиях эффекта размытия белого цвета.

Выключайте изделие, прежде чем извлекать батареи или отсоединять его от источника питания

Не удаляйте батареи, когда изделие включено, или во время сохранения или удаления изображений. Принудительное отключение питания в подобных условиях может привести к потере данных или к повреждению памяти или внутренних схем устройства.

Монитор. Примечания

- Мониторы и электронные видискатели изготавливаются с очень высокой точностью; как минимум, 99,99% пикселей эффективны, и лишь не более 0,01% пикселей отсутствуют или дефектны. В связи с этим, хотя такие дисплеи и могут содержать постоянно светящиеся пиксели (белые, красные, синие или зеленые) или пиксели, которые никогда не горят (черные), это не является признаком неисправности и не влияет на качество снимков, записанных с помощью данного устройства.
- При ярком освещении изображение на мониторе, возможно, будет трудно рассмотреть.
- Монитор оснащен подсветкой LED. При снижении яркости монитора или появлении мерцания на нем обратитесь в сервисный центр компании Nikon.

Батареи

Перед использованием прочитайте и примите к сведению предупреждения, упомянутые в разделе «Меры предосторожности» (📖 viii-xii).

Использование батарей. Примечания

- Батареи могут перегреваться в процессе использования. При обращении с ними соблюдайте осторожность.
- Не используйте батареи, рекомендованный срок службы которых истек.
- Не включайте и не выключайте фотокамеру повторно, если в ней установлены разряженные батареи.

Запасные батареи

В зависимости от места съемки рекомендуется носить с собой запасные батареи. В некоторых местах приобретение батарей может оказаться проблематичным.

Зарядка батарей



Если используются дополнительные аккумуляторные батареи, зарядите их перед съемкой. Батареи поставляются незаряженными.

Перед использованием прочитайте и примите к сведению предупреждения в инструкции, поставляемой вместе с зарядным устройством.

Зарядка аккумуляторных батарей

- Не используйте батареи с различным уровнем оставшегося заряда или батареи различных производителей или моделей.
- При использовании батарей EN-MH2 с этой фотокамерой заряжайте батареи (по две за раз) с помощью зарядного устройства MH-72. При использовании зарядного устройства MH-73 заряжайте по две или четыре батареи за раз. Заряжайте батареи EN-MH2 только с помощью зарядного устройства MH-72 или MH-73.
- С помощью зарядного устройства MH-72 или MH-73 заряжайте только батареи EN-MH2.

Аккумуляторные батареи EN-MH1 и зарядное устройство MH-70/71. **Примечания**

- С этой фотокамерой можно также использовать никель-металлгидридные аккумуляторные батареи EN-MH1.
- Заряжайте батареи EN-MH1 только с помощью зарядного устройства MH-70 или MH-71.
- С помощью зарядного устройства MH-70 или MH-71 заряжайте только батареи EN-MH1.
- Установите для параметра **Тип батарей** ( 70,  77) значение **COOLPIX (Ni-MH)**.

Никель-металлгидридные аккумуляторные батареи. Примечания

- Если никель-металлгидридные аккумуляторные батареи заряжаются повторно, в то время как они все еще сохраняют некоторый заряд, то при их использовании возможно преждевременное появление сообщения **Батарея разряжена**. Это объясняется т.н. «эффектом запоминания», вследствие которого заряд, который могут сохранять батареи, временно сокращается. Используйте батареи до их полной разрядки, и они вновь будут работать в соответствии со своими характеристиками.
- Никель-металлгидридные аккумуляторные батареи разряжаются, даже если они не используются. Рекомендуется заряжать батареи непосредственно перед использованием.

Использование в холодных условиях

В холодных условиях производительность батарей уменьшается. При съемке в холодных условиях старайтесь не допускать переохладения фотокамеры и батарей. Фотокамера может не работать при использовании разряженных батарей в холодных условиях. Носите с собой запасные батареи и используйте попеременно один из двух комплектов. Батареи, которые нельзя использовать вследствие их переохладения, можно установить позднее, когда они согреются.

Контакты батарей

Загрязнение контактов батареи может повлиять на работоспособность фотокамеры. Удаляйте грязь с контактов сухой тканью.

Оставшийся заряд батарей

При установке в фотокамеру разряженных батарей может появляться индикация, свидетельствующая о том, что уровень оставшегося заряда батарей достаточен. Это характеристика батарей.

Переработка

Использованные батареи являются ценным вторичным сырьем. Сдавайте их в переработку в соответствии с установленными правилами утилизации. При утилизации закрывайте контакты пластиковой лентой.

Карты памяти

- Используйте только карту памяти типа Secure Digital. Рекомендованные карты памяти см. в разделе «Рекомендованные карты памяти» (🔍-21).
- Соблюдайте меры предосторожности, упомянутые в документации, прилагаемой к используемой карте памяти.
- Не наклеивайте на карту памяти ярлыки и наклейки.
- Не форматируйте карту памяти с помощью компьютера.
- Обязательно отформатируйте в этой фотокамере карту памяти, ранее использовавшуюся в другом устройстве, при ее первой установке в эту фотокамеру. Рекомендуется форматировать новые карты памяти с помощью этой фотокамеры перед их использованием в фотокамере.
- Обратите внимание, что **форматирование карты памяти приводит к необратимому удалению всех изображений и других данных с карты памяти**. Если на карте памяти содержатся данные, которые требуется сохранить, копируйте эти данные на компьютер до форматирования.
- Если при включении фотокамеры отображается сообщение **Карточка не отформатирована. Отформатировать?**, карту памяти необходимо отформатировать. Если на карте памяти имеются данные, которые не следует удалять, выберите **Нет** и нажмите кнопку . Копируйте данные на компьютер перед форматированием. Чтобы отформатировать карту памяти, выберите **Да**.
- Соблюдайте следующие меры предосторожности при форматировании карты памяти, сохранении и удалении изображений, а также при копировании изображений на компьютер. В противном случае данные или карта памяти могут быть повреждены.
 - Не открывайте крышку батарейного отсека/гнезда для карты памяти и не удаляйте карту памяти или батареи.
 - Не выключайте фотокамеру.
 - Не отсоединяйте сетевой блок питания.

Чистка и хранение

Чистка

Не используйте для чистки спирт, растворитель и другие летучие химикаты.

| | |
|----------|---------------------------------------------------------------------------------------------------------------------------------------------------------------------------------------------------------------------------------------------------------------------------------------------------------------------------------------------------------------------------------------------------------------------------------------------------------------------------------------------------------------------------------------------------------------------------------------|
| Объектив | Не прикасайтесь к стеклянным частям пальцами. Пылинки и ворсинки следует сдувать при помощи продувочного устройства (обычно небольшое приспособление, к одному концу которого прикреплена резиновая груша, выдувающая поток воздуха из другого конца). Чтобы удалить отпечатки пальцев или другое загрязнение, которое невозможно удалить продувочным устройством, протирайте объектив мягкой тканью, перемещая ее по спирали от центра объектива к его краям. Если удалить загрязнение не удается, попытайтесь очистить объектив тканью, слегка смоченной жидкостью для чистки линз. |
| Монитор | Пылинки и ворсинки следует сдувать при помощи продувочного устройства. Чтобы удалить отпечатки пальцев или другое загрязнение, чистите монитор сухой мягкой тканью, не прилагая при этом излишних усилий. |
| Корпус | Продувочным устройством удалите пыль, грязь или песок, а затем осторожно протрите объектив мягкой сухой тканью. После использования фотокамеры на пляже или в других местах, где много пыли или песка, удалите песок, пыль и соль при помощи сухой мягкой ткани, слегка смоченной в пресной воде, а затем аккуратно протрите насухо. Помните, что гарантийные обязательства не распространяются на повреждения, вызванные проникновением инородных веществ внутрь фотокамеры. |

Хранение

Выключайте фотокамеру, когда она не используется. Прежде чем убирать фотокамеру на хранение, убедитесь, что индикатор включения питания не горит. Извлекайте батареи, если фотокамеру не предполагается использовать длительное время. Не храните фотокамеру рядом с нафталиновыми или камфарными средствами против моли или в местах, которые:

- находятся рядом с оборудованием, создающим сильные электромагнитные поля, таким как телевизор или радиоприемник;
- подвержены воздействию температуры ниже -10°C или выше 50°C ;
- не проветриваются или имеют уровень влажности более 60%.







Для предотвращения плесени или грибка проводите профилактический осмотр фотокамеры не менее одного раза в месяц. Прежде чем убирать фотокамеру на дальнейшее хранение, включите ее и спустите затвор несколько раз.

При хранении батарей выполняйте меры предосторожности, описанные в разделе «Батареи» (🔧:3) в «Уход за изделием» (🔧:2).

Поиск и устранение неисправностей









Если фотокамера не работает должным образом, то прежде чем обращаться к продавцу или представителю компании Nikon, просмотрите приведенный ниже перечень распространенных неисправностей.







Неполадки питания, монитора, настроек

| Неисправность | Причина/решение |  |
|--------------------------------------------|----------------------------------------------------------------------------------------------------------------------------------------------------------------------------------------------------------------------------------------------------------------------------------------------------------------------------------------------------------------------------------------------------------------------------------------------------------------------------------------------------------------------------------------------------------------------------------------------------------------------------------------------------------------------------------------------------------------------------------------------------------------------------------------------------|-----------------------------------------------------------------------------------------------------------------------------------|
| Фотокамера включена, но не реагирует. | Дождитесь окончания записи. Если проблема не устраняется, выключите фотокамеру. Если фотокамера не выключается, выньте и снова вставьте батарею или аккумуляторы, или если используется сетевой блок питания, отсоедините и снова подсоедините сетевой блок питания. Имейте в виду, что хотя любые записываемые на данный момент данные будут потеряны, данные, которые уже были записаны не будут затронуты при извлечении батареи или отключении источника питания. | 10, 18,  83 |
| Фотокамера выключается без предупреждения. | <ul style="list-style-type: none">• Фотокамера автоматически выключается для экономии энергии (функция автовыключения).• Фотокамера или батареи переохлаждены и не могут работать правильно.• Внутренние детали фотокамеры нагрелись. Оставьте фотокамеру в выключенном состоянии и подождите, пока ее внутренние части не остынут, а затем попытайтесь включить фотокамеру еще раз. | 19  4 – |
| Нет изображения на мониторе. | <ul style="list-style-type: none">• Фотокамера выключилась.• Батареи разряжены.• Фотокамера перешла в режим ожидания для экономии энергии. Нажмите выключатель питания, спусковую кнопку затвора, кнопку , кнопку  или кнопку  (видеосъемка).• Когда вспышка заряжается, индикатор вспышки мигает. Дождитесь завершения зарядки вспышки.• Фотокамера подключена к компьютеру с помощью USB-кабеля.• Фотокамера подключена к телевизору с помощью аудио-/видеокабеля или кабеля HDMI. | 18 18 1, 19 43 71, 76 71,  22 |

| Неисправность | Причина/решение |  |
|-----------------------------------------------------------------------------------------|----------------------------------------------------------------------------------------------------------------------------------------------------------------------------------------------------------------------------------------------------------------------------------------------------------------------------------------------------------------------------------------------------------------------------------------------------------------------------------------------------------------------------------------------------------------------------------------------------------------------------------------------------------------------------------------------------|-------------------------------------------------------------------------------------------------------------------------------------------------------------------------------|
| Изображение на мониторе трудно рассмотреть. | <ul style="list-style-type: none"> • Настройте яркость монитора. • Монитор загрязнен. Очистите монитор. | 69,  65  66 |
| Неправильные дата и время записи. | <ul style="list-style-type: none"> • Если часы фотокамеры не установлены, то во время фотосъемки и записи видеороликов мигает символ . Для изображений и видеороликов, сохраненных до установки часов, будут установлены дата и время «00/00/0000 00:00» и «01/01/2013 00:00» соответственно. Установите правильную дату и время в пункте Часовой пояс и дата меню настройки. • Часы фотокамеры не так точны, как обычные наручные или настенные часы. Периодически сравнивайте время на часах фотокамеры с временем на более точных приборах и при необходимости подводите время. | 14, 69,  63 |
| На мониторе отсутствуют индикаторы. | В пункте Настройка монитора меню настройки для параметра Информация о фото выбрано значение Скрыть . | 69,  65 |
| Функция Печать даты недоступна. | Параметр Часовой пояс и дата не установлен в меню настройки. | 14, 69,  63 |
| Дата не впечатывается в изображения даже после включения параметра Печать даты . | <ul style="list-style-type: none"> • Текущим режимом съемки не поддерживается Печать даты. • Не удастся впечатать дату на видеоролики. | 69,  67 |
| При включении фотокамеры отображается экран установки часового пояса и даты. | Батарея часов разряжена, все настройки возвращены в значения по умолчанию. | 14, 17 |
| Настройки фотокамеры сброшены. | | |
| Фотокамера нагревается. | Фотокамера может нагреваться при ее использовании в течение долгого времени для съемки видеороликов или отправки изображений с помощью карты Eye-Fi, или же если фотокамера эксплуатируется при высокой температуре. Это не является неисправностью. | – |
| Фотокамера подает звук. | Если параметр Режим автофокуса установлен в значение Непрерывный АФ , а также в некоторых режимах съемки может быть слышен звук фокусировки. | 66,  61 |

Неполадки при съемке

| Неисправность | Причина/решение |  |
|-----------------------------------------------------------------|----------------------------------------------------------------------------------------------------------------------------------------------------------------------------------------------------------------------------------------------------------------------------------------------------------------------------------------------------------------------------------------------------------------------------------------------|---------------------------------------------------------------------------------------------------------------------------------------------------------------------------------------------------------------------------------------------------------------------------------------------------------------------------------------------------------------------------------------|
| Не удается перейти в режим съемки. | Отключите кабель HDMI или USB. | 71, 76,  22,  25 |
| При нажатии спусковой кнопки затвора фотосъемка не выполняется. | <ul style="list-style-type: none"> • Если фотокамера находится в режиме просмотра, нажмите кнопку  или спусковую кнопку затвора. • Если отображается меню, нажмите кнопку MENU. • Батареи разряжены. • Если индикатор вспышки мигает, вспышка заряжается. | 1, 26 2 18 43 |
| Фотокамера не может сфокусироваться. | <ul style="list-style-type: none"> • Объект расположен слишком близко. Попробуйте снимать в простом авто режиме, в сюжетном режиме Макро или в режиме макросъемки. • На объекте трудно сфокусироваться. • Установите для параметра АФ-помощь в меню настройки значение Авто. • Выключите фотокамеру и вновь включите ее. | 29, 32, 46 57 69,  70 18 |
| Изображения смазаны. | <ul style="list-style-type: none"> • Используйте вспышку. • Увеличьте значение чувствительности ISO. • Включите функцию подавления вибраций или обнаружения движения. • Используйте функцию BSS (выбор лучшего снимка). • Используйте штатив для обеспечения устойчивости фотокамеры во время съемки (одновременное использование штатива и автоспуска дает наилучшие результаты). | 41 51,  40 69,  68,  69 33,  38 44 |

| Неисправность | Причина/решение |  |
|-------------------------------------------------|---------------------------------------------------------------------------------------------------------------------------------------------------------------------------------------------------------------------------------------------------------------------------------------------------------------------------------------------------------------------------------------------------------------------------------------------------------------------------------------------------------------------------------------------------------------------------|-----------------------------------------------------------------------------------------------------------------------------------------------------------------------------------------------------------|
| Яркие точки на изображении, снятом со вспышкой. | Свет вспышки отражается от частиц в воздухе. Опустите вспышку. | 3 |
| Вспышка не срабатывает. | <ul style="list-style-type: none"> • Вспышка опущена. • Выбран режим съемки, ограничивающей использование вспышки. • В меню интеллектуального портрета для параметра Таймер улыбки выбрано значение Вкл. (BSS). • В меню интеллектуального портрета для параметра Отслеж. моргания выбрано значение Вкл. • Включена функция, ограничивающая использование вспышки. | 3, 41 48 51,  44 51,  45 52 |
| Использование цифрового зума невозможно. | <ul style="list-style-type: none"> • В меню настройки для параметра Цифровой зум установлено значение Выкл. • Использование цифрового зума невозможно в следующих ситуациях: <ul style="list-style-type: none"> - если выбран сюжетный режим Портрет, Ночной портрет, Ночной пейзаж, Простая панорама, или Портрет питомца; - если выбран режим интеллектуального портрета; - если для параметра Непрерывный в меню съемки установлено значение Мультикадр 16. | 69,  70 30 37 51,  38 |
| Функция Режим изображения недоступна. | Включена функция, ограничивающая действие функции Режим изображения . | 52 |
| Спуск затвора не сопровождается звуком. | <ul style="list-style-type: none"> • В меню настройки для параметра Настройка звука > Звук затвора выбрано значение Выкл.. При использовании некоторых режимов съемки и настроек отсутствует звук, даже если выбрано значение Вкл. • Не перекрывайте громкоговоритель. | 70,  71 2 |
| Вспомогательная подсветка АФ не загорается. | В меню настройки для параметра АФ-помощь выбрано значение Выкл. . В зависимости от текущего сюжетного режима вспомогательная подсветка АФ может не срабатывать, даже если выбрано значение Авто . | 69,  70 |





| Неисправность | Причина/решение |  |
|---------------------------------------------------------------------------------------------------------------------------------------------------------------------------------------------------|---------------------------------------------------------------------------------------------------------------------------------------------------------------------------------------------------------------------------------------------------------------------------------------------------------------------------------------------------------------------------------------------------------------------------------------------------------------------------------------------------------------------------------------------------------------------------------------------------------------------------------------------------------------------------------------------------------------------------------------------------------------------------------------------------------------------------------|-------------------------------------------------------------------------------------------------------------------------------------------------------------------------------------------------------------------------|
| На изображениях виден светящийся след. | Объектив загрязнен. Очистите объектив. |  6 |
| Неестественные цвета. | Баланс белого или оттенок отрегулированы неправильно. | 32, 51,  35 |
| На изображениях появляются произвольные высветленные пиксели («шум»). | Слишком длинная выдержка или слишком высокая чувствительность при съемке темного объекта. Шум можно уменьшить следующими способами: <ul style="list-style-type: none"> • Использование вспышки. • Путем установки меньшего значения чувствительности. | 41 51,  40 |
| Изображения слишком темные (недодержанные). | <ul style="list-style-type: none"> • Вспышка опущена, или выбран режим съемки, ограничивающий использование вспышки. • Перекрыто окно вспышки. • Объект расположен вне диапазона действия вспышки. • Настройте поправку экспозиции. • Повысьте чувствительность. • Объект освещен сзади. Выберите сюжетный режим Освещение сзади или активируйте вспышку и установите для режима вспышки значение  (заполняющая вспышка). | 3, 41, 48 22  18 47 51,  40 33, 41 |
| Изображения слишком светлые (передержанные). | Настройте поправку экспозиции. | 47 |
| Непредсказуемые результаты при выборе режима вспышки  (автоматический режим с удалением эффекта «красных глаз»). | Если при съемке изображений в режиме  (автоматический режим с подавлением эффекта «красных глаз») или при съемке изображений в режиме Ночной портрет (простой авто режим или сюжетный режим) используется заполняющая вспышка с медленной синхронизацией и подавлением эффекта «красных глаз», функция подавления эффекта «красных глаз» может применяться к участкам, не подверженным этому эффекту. Используйте авто режим или любой другой сюжетный режим, кроме режима Ночной портрет , и измените режим вспышки на любой другой, кроме  (автоматический режим с подавлением эффекта «красных глаз»), и попытайтесь сделать снимок еще раз. | 31, 41 |
| Тон кожи не смягчается. | <ul style="list-style-type: none"> • В некоторых ситуациях при съемке не удается смягчить тон кожи лица. • Для изображений, содержащих четыре лица или более, попытайтесь использовать эффект Смягчение тона кожи в меню просмотра. | 55 61,  17 |



| Неисправность | Причина/решение |  |
|--------------------------------------------|--------------------------------------------------------------------------------------------------------------------------------------------------------------------------------------------------------------------------------------------------------------------------------------------------------------------------------------------------------------------------------------------------------------------------------------------------------------------------------------------------------------------------------------------------------------------------------------------------------------------------------------------------------|-------------------------------------------------------------------------------------------------------------------------------------------|
| Сохранение снимков занимает много времени. | <p>Сохранение снимков может требовать больше времени в следующих ситуациях:</p> <ul style="list-style-type: none"> • когда действует функция понижения шума, как, например, при съемке в условиях недостаточной освещенности; • когда выбран режим вспышки  (автоматический режим с подавлением эффекта «красных глаз»); • при съемке в сюжетном режиме Ночной портрет или Ночной пейзаж; • когда при съемке применяется функция смягчения тона кожи; • при использовании режима непрерывной съемки. | <p>–</p> <p>43</p> <p>31, 32</p> <p>55</p> <p>51, 38</p> |

Неполадки при просмотре

| Неисправность | Причина/решение |  |
|-----------------------------------------|----------------------------------------------------------------------------------------------------------------------------------------------------------------------------------------------------------------------------------------------------------------------------------------------------------------------------------------------------------------------------------------------------------------------------------------------|-----------------------------------------------------------------------------------|
| Невозможно воспроизвести файл. | <ul style="list-style-type: none"> • Эта фотокамера может не выполнять просмотр изображений, сохраненных с помощью цифровых фотокамер других производителей или других моделей. • С помощью этой фотокамеры невозможно просматривать видеоролики, снятые цифровой фотокамерой другой модели или другого изготовителя. • Эта фотокамера может не выполнять просмотр данных, отредактированных на компьютере. | – |
| Не удастся увеличить изображение. | <ul style="list-style-type: none"> • Увеличение при просмотре невозможно использовать для видеороликов, уменьшенных снимков или изображений, кадрированных до размера 320 x 240 или меньше. • Эта фотокамера может не выполнять увеличение изображений, снятых с помощью цифровых фотокамер других производителей или других моделей. | – |
| Не удастся записывать звуковые заметки. | <ul style="list-style-type: none"> • Звуковые заметки нельзя присоединять к видеороликам. • Звуковые заметки нельзя присоединять к изображениям, снятым другими фотокамерами. Звуковые заметки, присоединенные к изображениям с помощью другой фотокамеры, нельзя воспроизводить на этой фотокамере. | – |

61, 54

| Неисправность | Причина/решение |  |
|-------------------------------------------------------------------------------------|---------------------------------------------------------------------------------------------------------------------------------------------------------------------------------------------------------------------------------------------------------------------------------------------------------------------------------------------------------------------------------------------------------------------------------------------------------------------------------|--------------------------------------------------------------------------------------------------------------------------------------------------------------------------------------------------------------------------------------------------------------------------------------------|
| Не удается редактировать изображение. | <ul style="list-style-type: none"> • Некоторые изображения нельзя редактировать. Изображения, которые уже редактировались, нельзя редактировать еще раз. • Во внутренней памяти или на карте памяти недостаточно свободного места. • Эта фотокамера не может редактировать изображения, снятые другими фотокамерами. • Функции редактирования, используемые для изображений, недоступны для видеороликов. | 33,  14 – – – |
| Невозможно повернуть изображение. | С помощью этой фотокамеры невозможно поворачивать изображения, снятые цифровой фотокамерой другой модели или другого производителя. | – |
| Изображения не отображаются на экране телевизора. | <ul style="list-style-type: none"> • Параметр Режим видео или HDMI неправильно задан в пункте Настройки ТВ меню настройки. • Кабели одновременно подсоединены к разъему HDMI micro (тип D) и USB-/выходному аудио-/видеоразъему. • На карте памяти нет изображений. Вставьте другую карту памяти. Извлеките карту памяти, чтобы просмотреть изображения во внутренней памяти. | 70,  73 71, 76,  22,  25 12 |
| При подключении фотокамеры к компьютеру не запускается приложение Nikon Transfer 2. | <ul style="list-style-type: none"> • Фотокамера выключилась. • Батареи разряжены. • USB-кабель подключен неправильно. • Фотокамера не распознается компьютером. • Убедитесь, что конфигурация компьютера отвечает требованиям. • Компьютер не настроен для автоматического запуска программы Nikon Transfer 2. Для получения дополнительной информации о программе Nikon Transfer 2 см. справку программы ViewNX 2. | 18 18 71, 76 – 73 78 |
| Изображения для печати не отображаются. | <ul style="list-style-type: none"> • На карте памяти нет изображений. Вставьте другую карту памяти. • Извлеките карту памяти, чтобы распечатать изображения из внутренней памяти. | 12 13 |

| Неисправность | Причина/решение |  |
|---------------------------------------------------------------|---------------------------------------------------------------------------------------------------------------------------------------------------------------------------------------------------------------------------------------------------------------------------------------------------------------------------------------------------------------------------------------|-----------------------------------------------------------------------------------------------------------------------------------------------------------------------------------------------------------|
| <p>Не удается выбрать размер бумаги с помощью фотокамеры.</p> | <p>Фотокамера не может использоваться для выбора формата бумаги в следующих ситуациях, даже если печать выполняется на принтере, совместимом с PictBridge. Выберите формат бумаги с помощью принтера.</p> <ul style="list-style-type: none"> • Принтер не поддерживает размеры бумаги, указанные фотокамерой. • Принтер автоматически выбирает размер бумаги. | <p>71, 26, 28 –</p> |

Технические характеристики

Цифровая фотокамера Nikon COOLPIX L620

| | |
|-------------------------------------|--------------------------------------------------------------------------------------------------------------------------------------------------------------------------------------------------------------------------------------------------------------------------------------------------------------------------------------|
| Тип | Компактная цифровая фотокамера |
| Эффективное число пикселей | 18,1 млн. |
| Матрица | 1/2,3 дюйма, КМОП; всего прикл. 18,91 миллиона пикселей |
| Объектив | Объектив NIKKOR с оптическим зумом 14x |
| Фокусное расстояние | 4,5–63,0 мм (угол обзора эквивалентен углу обзора объектива с фокусным расстоянием 25–350 мм для формата 35мм [135]) |
| число f | f/3.3–5.9 |
| Оптическая схема | 11 элементов в 10 группах (2 элемента ED) |
| Увеличение с помощью цифрового зума | До 2x (угол обзора эквивалентен углу обзора объектива с фокусным расстоянием 700 мм для формата 35мм [135]) |
| Подавление вибраций | Смещение объектива |
| Уменьшение смазывания при движении | Обнаружение движения (снимки) |
| Автофокусировка (АФ) | АФ с функцией определения контраста |
| Диапазон расстояний фокусировки | <ul style="list-style-type: none">• [W]: прикл. 50 см –∞, [P]: прикл. 1,0 м –∞• Режим макросъемки: прикл. 1 см (широкоугольное положение относительно )–∞ (Все расстояния измерены от центра передней поверхности объектива) |
| Выбор зоны фокусировки | Центр, система распознавания лиц, АФ с обнаружением объекта |
| Монитор | 7,5 см (3 дюйма), прикл. 460 тыс. точек, ЖКИ TFT с антибликовым покрытием и 5 уровнями регулировки яркости |
| Покрытие кадра (в режиме съемки) | Прикл. 96% по горизонтали и 96% по вертикали (по сравнению с реальным снимком) |
| Покрытие кадра (в режиме просмотра) | Прикл. 96% по горизонтали и 96% по вертикали (по сравнению с реальным снимком) |

| | |
|---------------------------------------------------------------|-------------------------------------------------------------------------------------------------------------------------------------------------------------------------------------------------------------------------------------------------------------------------------------------|
| Хранение | |
| Носители | Внутренняя память (прибл. 83 МБ), карта памяти SD/SDHC/SDXC |
| Файловая система | Совместимость со стандартами DCF, Exif 2.3 и DPOF |
| Форматы файлов | Снимки: JPEG Звуковые файлы (звуковая заметка): WAV Видеоролики: MOV (видео: H.264/MPEG-4 AVC, аудио: стерео LPCM) |
| Размер изображения (пикселей) | <ul style="list-style-type: none"> • 18M (Высокий) [4896 × 3672 ★] • 18M [4896 × 3672] • 8M [3264 × 2448] • 4M [2272 × 1704] • 2M [1600 × 1200] • VGA [640 × 480] • 16:9 [4896 × 2754] • 1:1 [3672 × 3672] |
| Чувствительность ISO (стандартная чувствительность на выходе) | <ul style="list-style-type: none"> • ISO 125–1600 • ISO 3200 (доступно при использовании режима «Авто») |
| Экспозиция | |
| Режим замера экспозиции | Матрица, центровзвешенный (цифровой зум менее 2х), точечный (цифровой зум 2х) |
| Контроль экспозиции | Программный автоматический режим экспозиции и коррекция экспозиции (–2,0 – +2,0 EV с шагом $\frac{1}{3}$ EV) |
| Затвор | |
| Выдержка | Механический и электронный КМОП затвор <ul style="list-style-type: none"> • $\frac{1}{1600}$–1 с • $\frac{1}{4000}$ с (максимальная скорость во время высокоскоростной непрерывной съемки) • 4 с (сюжетный режим Фейерверк) |
| Диафрагма | |
| Расстояние | 2 шага (f/3.3 и f/6.6 [W]) |
| Автоспуск | |
| | Прибл. 10 секунд |

| | |
|-------------------------------------------------------------------------------------|------------------------------------------------------------------------------------------------------------------------------------------------------------------------------------------------------------------------------------------------------------------------------------------------------------------------------------------------------------------------------------------------------------------------------------------------|
| Вспышка | |
| Расстояние (примерно) (Чувствительность ISO: Авто) | [W]: 0,5–5,0 м [T]: 1,0–3,0 м |
| Управление вспышкой | Автоматический TTL режим вспышки с тестирующей предвспышкой |
| Интерфейс | |
| Протокол передачи данных | MTP, PTP |
| Видеовыход | Можно выбрать NTSC или PAL |
| Выход HDMI | Можно выбрать Автоматически, 480p, 720p и 1080i |
| Разъемы ввода/вывода | аудио/видео (A/V) выход; цифровой вход/выход (USB) Разъем HDMI micro (тип D) (Выход HDMI) |
| Поддерживаемые языки | Английский, арабский, бенгали, болгарский, венгерский, вьетнамский, голландский, греческий, датский, индонезийский, испанский, итальянский, китайский (упрощенное и традиционное письмо), корейский, маратхи, немецкий, норвежский, персидский, польский, португальский (европейский и бразильский), румынский, русский, сербский, тайский, тамильский, телугу, турецкий, украинский, финский, французский, хинди, чешский, шведский, японский |
| Источники питания | <ul style="list-style-type: none"> • Две щелочные батареи LR6/L40 (типоразмер AA) • Две литиевые батареи FR6/L91 (типоразмер AA) • Две никель-металлгидридные аккумуляторные батареи EN-MH2 (приобретаются дополнительно) • Сетевой блок питания EH-65A (приобретается дополнительно) |
| Ресурс работы батареи¹ | |
| Снимки | <ul style="list-style-type: none"> • Прибл. 150 снимков при использовании щелочных батарей • Прибл. 660 снимков при использовании литиевых батарей • Прибл. 410 снимков при использовании батарей EN-MH2 |
| Видеоролики (действительный ресурс работы батареи для записи) ² | <ul style="list-style-type: none"> • Прибл. 10 минут при использовании щелочных батарей • Прибл. 1 час 25 минут при использовании литиевых батарей • Прибл. 55 минут при использовании батарей EN-MH2 |
| Штативное гнездо | 1/4 (ISO 1222) |
| Размеры (Ш × В × Г) | Прибл. 108,3 × 68,7 × 34,1 мм (без выступающих частей) |
| Масса | Прибл. 237 г (включая батареи и карту памяти SD) |

Рабочие условия

Температура

0°C–40°C

Влажность

85% или меньше (без конденсата)

- Если не указано иное, все приведенные цифровые значения предполагают использование новых щелочных батарей LR6/L40 (типоразмер AA) при температуре окружающей среды 23 ± 3 °C, как это определено Ассоциацией производителей фотокамер и устройств отображения (CIPA).
- ¹ Ресурс работы батареи зависит от интервала между снимками, а также от продолжительности отображения меню и изображений на мониторе. Батареи, входящие в комплект поставки, предназначены только для пробного использования. Данные, указанные для литиевых батарей, были измерены с использованием имеющихся в продаже литиевых батарей FR6/L91 (типоразмер AA) Energizer(R) Ultimate.
 - ² Отдельные файлы видеороликов не могут превышать 4 Гб по размеру или 29 минут по продолжительности. Запись может завершиться до достижения этого предела, если температура фотокамеры повышается.



Технические характеристики

- Компания Nikon не несет ответственности за возможные ошибки в настоящем руководстве.
- Внешний вид изделия и его технические характеристики могут быть изменены без предварительного уведомления.



Информация для декларации Таможенного Союза / сертификата

COOLPIX L620

Дата изготовления : См. заднюю обложку руководства пользователя

Изготовитель : Никон Корпорейшн

Шин-Юракучо Билдинг, 12-1, Юракучо 1-тёме, Тийода-ку,
Токио 100-8331, Япония Телефон: +81-3-3214-5311

Импортер : ООО «Никон»

Российская Федерация, Москва, 115280, ул. Ленинская
Слобода, д.19 Телефон: +7 (495) 663-77-64

Страна изготовления : Китай

Сертификат / декларация соответствия : TC No RU Д-JP.АЯ46.В.60022

Срок действия : с 21.06.2013 по 20.06.2016

Орган по сертификации : ФГУ "РОСТЕСТ-МОСКВА"

Рекомендованные карты памяти

С этой фотокамерой рекомендуется использовать следующие проверенные и рекомендованные карты памяти Secure Digital (SD).

- Для записи видеороликов рекомендуется использовать карты памяти SD с классом скорости не менее 6. При использовании более медленных карт памяти видеозапись может неожиданно останавливаться.

| | Карта памяти SD | Карта памяти SDHC ² | Карта памяти SDXC ³ |
|-----------|-------------------|--------------------------------|--------------------------------|
| SanDisk | 2 Гб ¹ | 4 Гб, 8 Гб, 16 Гб, 32 Гб | 64 Гб, 128 Гб |
| TOSHIBA | – | 4 Гб, 8 Гб, 16 Гб, 32 Гб | 64 Гб |
| Panasonic | 2 Гб ¹ | 4 Гб, 8 Гб, 16 Гб, 32 Гб | 64 Гб |
| Lexar | – | 4 Гб, 8 Гб, 16 Гб, 32 Гб | 64 Гб, 128 Гб |

¹ Если карта памяти будет использоваться с устройством для чтения карт памяти или аналогичным устройством, убедитесь в том, что устройство поддерживает карты емкостью 2 Гб.

² Совместима с SDHC.

Если карта памяти будет использоваться с устройством для чтения карт памяти или с аналогичным устройством, убедитесь в том, что это устройство совместимо со стандартом SDHC.



³ Совместима с SDXC.

Если карта памяти будет использоваться с устройством для чтения карт памяти или с аналогичным устройством, убедитесь в том, что это устройство совместимо со стандартом SDXC.



- Для получения дополнительной информации об указанных выше карточках памяти обратитесь к производителю. Работоспособность фотокамеры не гарантируется, если используются карты памяти сторонних производителей.

AVC Patent Portfolio License

Данный продукт имеет лицензию AVC Patent Portfolio License для личного и некоммерческого использования клиентом в целях (i) кодирования видео в соответствии со стандартом AVC («видеосодержимое AVC») и/или (ii) декодирования видеосодержимого AVC, закодированного клиентом в рамках личной и некоммерческой деятельности и/или полученного от поставщика видеосодержимого, имеющего лицензию на предоставление видеосодержимого AVC. Эта лицензия не распространяется на любое другое использование, а также не подразумевается для такого использования.

Дополнительную информацию можно получить от MPEG LA, L.L.C.

См. веб-сайт <http://www.mpegla.com>.

Сведения о товарных знаках

- Microsoft, Windows и Windows Vista являются зарегистрированными товарными знаками или товарными знаками Корпорация Microsoft в США и/или других странах.
- Macintosh и Mac OS являются товарными знаками компании Apple Inc., зарегистрированными в США и других странах. Логотип iFrame и знак iFrame являются товарными знаками Apple Inc.
- Adobe и Acrobat являются зарегистрированными товарными знаками Adobe Systems Inc.
- Логотипы SDXC, SDHC и SD являются товарными знаками компании SD-3C, LLC.
- PictBridge является товарным знаком.
- HDMI, логотип HDMI и High-Definition Multimedia Interface являются товарными знаками или зарегистрированными товарными знаками компании HDMI Licensing LLC.

HDMI

- Все другие торговые наименования, приводимые в настоящем руководстве и в другой документации, которая поставляется вместе с изделиями компании Nikon, являются товарными знаками или зарегистрированными товарными знаками соответствующих владельцев.

Лицензия FreeType (FreeType2)

На некоторые части данного программного обеспечения распространяется авторское право © 2013 Проект FreeType (<http://www.freetype.org>). Все права защищены.

Лицензия MIT (HarfBuzz)

На некоторые части данного программного обеспечения распространяется авторское право © 2013 Проект HarfBuzz (<http://www.freedesktop.org/wiki/Software/HarfBuzz>). Все права защищены.

Алфавитный указатель



















Символы

| | |
|------------------------------------------|----------------------|
| T : телефото..... | 23 |
| W : широкоугольное положение..... | 23 |
| MENU (кнопка)..... | 2, 4, 50, 61, 66, 69 |
| Авто режим..... | 39 |
| Автоспуск..... | 44 |
| Кнопка Видеосъемка..... | 2 |
| Кнопка Просмотр..... | 2, 26 |
| Кнопка Режим съемки..... | 2 |
| Кнопка Сделать выбор..... | 2 |
| Кнопка Удалить..... | 2, 27 |
| Коррекция экспозиции..... | 47 |
| Меню настройки..... | 69, 62 |
| просмотр уменьшенных изображений..... | 60 |
| Простой авто режим..... | 29 |
| Режим «Автосортировка»..... | 10 |
| Режим «Список по дате»..... | 11 |
| Режим вспышки..... | 41 |
| Режим Избранные снимки..... | 6 |
| Режим интеллектуального портрета..... | 37 |
| Режим макросъемки..... | 46 |
| Режим просмотра..... | 26 |
| Режим специальных эффектов..... | 35 |
| Рычажок открытия вспышки... .. | 2, 3, 41 |
| Справка..... | 30 |
| Сюжетный режим..... | 30 |
| Увеличение при просмотре..... | 59 |
| B | |
| BSS..... | 33, 38 |
| D | |
| D-Lighting..... | 61, 15 |
| DSCN..... | 82 |
| E | |
| EN-MH1..... | 4 |
| EN-MH2..... | 83, 3 |
| F | |
| FSCN..... | 82 |
| H | |
| HDMI..... | 73 |
| J | |
| JPG..... | 82 |
| M | |
| MOV..... | 82 |
| N | |
| Nikon Transfer 2..... | 75, 76 |
| P | |
| Panorama Maker..... | 75 |
| PictBridge..... | 72, 24 |
| R | |
| RSCN..... | 82 |
| S | |
| SSCN..... | 82 |
| U | |
| USB-/выходной аудио-/видеоразъем..... | 1, 22, 24 |

| | | | |
|---------------------------------------|----------|-----|----|
| USB-кабель | 71, 76, | 25 | |
| V | | | |
| ViewNX 2 | 73, 74 | | |
| W | | | |
| WAV | | 82 | |
| A | | | |
| Авто выкл. | 19, 70, | 71 | |
| Авто режим | 39 | | |
| Автоматическая вспышка | 42 | | |
| Автосп. для пор. пит. | 34 | | |
| Автоспуск | 44 | | |
| Автофокусировка | 57, 66, | 61 | |
| Аккумуляторная батарея | | 83 | |
| Альбом | | 9 | |
| Аудио-/видеовход | 72, | 22 | |
| Аудио-/видеокабель | 72, | 22, | 83 |
| B | | | |
| Баланс белого | 51, | 35 | |
| Батарея | 10, 17 | | |
| Блокировка фокусировки | 58 | | |
| Быстрая обработка | 61, | 15 | |
| B | | | |
| Версия прошивки | 70, | 77 | |
| Видеоролик HS | 66, | 59, | 60 |
| Внутренняя память | 13 | | |
| Впечатывание даты и времени ... | 17, | 67 | |
| Вспомогательная подсветка АФ | 1, 69, | 70 | |
| Вспышка | 1, 3, 41 | | |
| Выбор лучшего снимка | 33, | 38 | |
| Выборочный цвет | | 35 | |
| Выбрать основн. снимок | 62, | 12, | 57 |
| Выдержка | 25 | | |

| | | | |
|----------------------------------------------------------|---------|-----|----|
| Выключатель питания/индикатор включения питания | 1, 18 | | |
| Высокий ключ | 35 | | |
| G | | | |
| Гнездо для карты памяти | 12 | | |
| Громкоговоритель | 2 | | |
| Громкость | 67, | 54 | |
| D | | | |
| Дата и время | 14, 69, | 63 | |
| Дополнительные принадлежности | | 83 | |
| E | | | |
| Еда | 30, 32 | | |
| 3 | | | |
| Загрузка Eye-Fi | 70, | 75 | |
| Задание печати | 61, | 46 | |
| Закат | 30 | | |
| Замедленная съемка видеороликов | 66, | 59, | 60 |
| Запись видеороликов | 63 | | |
| Заполняющая вспышка | 42 | | |
| Зарядное устройство | | 83 | |
| Защита | 61, | 51 | |
| Звук затвора | | 71 | |
| Звук кнопки | | 71 | |
| Звуковая заметка | 61, | 54 | |
| Значение диафрагмы | 25 | | |
| Зона фокусировки | 24 | | |
| Зум | 23 | | |
| I | | | |
| Идентификатор | | 82 | |
| Избранные снимки | 62, | 66 | |
| Имя файла | | 82 | |
| Индикатор автоспуска | 1, 45 | | |
| Индикатор вспышки | 2, 43 | | |
| Индикатор фокусировки | 7 | | |

| | |
|--------------------------------------------------------------------------------------------------------------------------------|------------------------------------------------------------------------------------------|
| Информация о фото |  65 |
| К | |
| Кабель HDMI | 72,  22 |
| Кадрирование | 59,  21 |
| Карта памяти | 12,  21 |
| Кнопка видеосъемки | 2 |
| Кнопка просмотра | 2, 26 |
| Кнопка режима съемки | 2 |
| Компьютер | 72, 76 |
| Контрастное монохромное изображение  | 35 |
| Копирование | 61,  55 |
| Коэффициент сжатия |  33 |
| Крышка батарейного отсека/гнезда для карты памяти | 2, 12 |
| Крышка объектива | 1 |
| Крышка разъема | 1 |
| Л | |
| Летнее время | 15,  64 |
| Литиевые батареи | 10 |
| М | |
| Макро  | 30, 32 |
| Медленная синхронизация | 42 |
| Меню Автосортировка | 61,  10 |
| Меню видео | 66,  58 |
| Меню Избранные снимки | 61,  7 |
| Меню Интеллектуального портрета | 50,  43 |
| Меню настройки | 69,  62 |
| Меню просмотра | 61,  46 |

| | |
|---------------------------------------------------------------------------------------------------------|--------------------------------------------------------------------------------------------------------------------------------------------------------------------------------|
| Меню Список по дате | 61,  11 |
| Меню съемки | 50,  33 |
| Микрофон (стерео) | 1 |
| Монитор | 2, 6,  6 |
| Музей  | 30, 33 |
| Мультикадр 16 |  38 |
| Мультиселектор | 2 |
| Н | |
| Нажатие наполовину | 25 |
| Настройка звука | 70,  71 |
| Настройка монитора | 69,  65 |
| Настройки ТВ | 70,  73 |
| Непрерывная съемка | 51,  38 |
| Непрерывный АФ | 66,  61 |
| Низкий ключ  | 35 |
| Никель-металлгидридные аккумуляторные батареи | 10 |
| Ностальгическая сепия SE | 35 |
| Ночной пейзаж  | 30, 32 |
| Ночной портрет  | 30, 31 |
| О | |
| Обнаруж. движения | 69,  69 |
| Объектив | 1,  16 |
| Оптический зум | 23 |
| Освещение сзади  | 30, 33 |
| Отображение календаря | 60 |
| Отслеж. моргания | 51,  45 |
| П | |
| Параметр задания печати | 17,  47,  49 |

| | | | | |
|-----------------------------------------|-------------|---------|-----|----|
| Параметры видео | 66, | 58 | | |
| Параметры цвета | 51, | 41 | | |
| Пейзаж | | 30 | | |
| Печать | 61, 72, | 26, | 28, | 46 |
| Печать DPOF | | | 30 | |
| Печать даты | 17, 69, | | 67 | |
| Питание | | 18 | | |
| Пляж | | 30 | | |
| Повернуть снимок | 61, | 53 | | |
| Подавл. вибраций | 69, | 68 | | |
| Подавл. шумов от ветра | 66, | 61 | | |
| Подавление эффекта «красных глаз» | 42, 43, 61, | 16 | | |
| Покадровая съемка | 51, | 38 | | |
| Покадровый АФ | 66, | 61 | | |
| Показ слайдов | 61, | 50 | | |
| Поправка экспозиции | | 47 | | |
| Портрет | | 30 | | |
| Портрет питомца | | 30, 34 | | |
| Праздник/в помещ. | | 30, 31 | | |
| Предуп. о закр. глаз | 70, | 74 | | |
| Принтер | 72, | 24 | | |
| Продолжительность видеоролика | | 63 | | |
| Просмотр | 26, 67 | | | |
| Просмотр видеороликов | | 67 | | |
| Просмотр простой панорамы | 33, | 5 | | |
| Просмотр снимка | | | 65 | |
| Просмотр уменьшенных изображений | | 60 | | |
| Простая панорама | | 30, 33, | 2 | |
| Простой авто режим | | 29 | | |
| Проушины для ремня фотокамеры | | 1 | | |
| Прямая печать | 72, | 24 | | |
| Р | | | | |
| Размер бумаги | | 26, | 28 | |
| Разница во времени | | | 63 | |
| Разъем HDMI micro | | 1 | | |
| Разъем USB/аудио-видеовыхода | 71, 76 | | | |
| Расширение | | | 82 | |
| Редактирование видеороликов | | | 31 | |
| Режим автосортировки | | | 10 | |
| Режим автофокуса | 66, | 61 | | |
| Режим видео | | | 73 | |
| Режим вспышки | | 41 | | |
| Режим зоны АФ | 51, | 42 | | |
| Режим Избранные снимки | | | 6 | |
| Режим изображения | 51, | 33 | | |
| Режим интеллектуального портрета | | 37 | | |
| Режим макросъемки | | 46 | | |
| Режим полнокадрового просмотра | | 26 | | |
| Режим просмотра | | 26 | | |
| Режим специальных эффектов | | 35 | | |
| Режим списка по дате | | | 11 | |
| Ремень | 3, | 84 | | |
| Ручная настройка | | | 36 | |
| Рычажок зуммирования | | 1, 23 | | |
| Рычажок открытия вспышки | 2, 3, 41 | | | |
| С | | | | |
| Сброс всех знач. | 70, | 76 | | |
| Свойства отобр. послед. | 62, | 12, | 57 | |
| Сепия | | | 41 | |

| | |
|---------------------------------|------------------|
| Сетевой блок питания | 83 |
| Система распознавания лиц | 54 |
| Смягчение тона кожи | 51, 61, 17, 43 |
| Снег | 30 |
| Софт-фильтр SO | 35 |
| Спорт | 30, 31 |
| Справка | 30 |
| Спусковая кнопка затвора | 1, 24 |
| Стандартные цвета | 41 |
| Сумерки/рассвет | 30 |
| Съемка | 18, 22, 24 |
| Сюжетный режим | 30 |
| I | |
| Таймер улыбки | 51, 44 |
| ТВ | 72, 22 |
| Тип батарей | 70, 77 |
| У | |
| Увеличение | 23 |
| Увеличение при просмотре | 59 |
| Удалить | 27 |
| Удалить из избранных | 62, 8 |
| Уменьшение | 23 |
| Уменьшить снимок | 61, 20 |
| Управл. устр-вом HDMI | 73 |
| Уровень заряда батарей | 18 |
| Ф | |
| Фейерверк | 30, 33 |
| Фокусировка | 24, 54, 42 |
| Формат даты | 15, 63 |

| | |
|----------------------------------------|-------------|
| Форматирование | 13, 70, 72 |
| Форматирование внутренней памяти | 70, 72 |
| Форматирование карт памяти | 13, 70, 72 |

Ц

| | |
|--------------------|-------------|
| Цианотипия | 41 |
| Цифровой зум | 23, 69, 70 |

Ч

| | |
|-------------------------------|-------------|
| Ч/б | 41 |
| Часовой пояс | 15, 63 |
| Часовой пояс и дата | 14, 69, 63 |
| Черно-белая копия | 30, 33 |
| Число оставшихся кадров | 18, 34 |
| Чувствительность ISO | 51, 40 |

Ш

| | |
|------------------------|--------|
| Штативное гнездо | 2, 18 |
|------------------------|--------|

Щ

| | |
|------------------------|----|
| Щелочные батареи | 10 |
|------------------------|----|

Э

| | |
|-------------------------|---------|
| Экран приветствия | 69, 62 |
| Эфф. фильтров | 61, 18 |

Я

| | |
|---------------------|---------|
| Язык/Language | 70, 73 |
| Яркие цвета | 41 |
| Яркость | 65 |



A series of ten horizontal dashed lines spanning the width of the page, intended for handwriting practice.



A series of ten horizontal dashed lines spanning the width of the page, intended for handwriting practice.



A series of ten horizontal dashed lines spanning the width of the page, intended for handwriting practice.

Данное руководство не может быть воспроизведено в любой форме целиком или частично (за исключением краткого цитирования в статьях или обзорах) без письменного разрешения компании NIKON.

NIKON CORPORATION

© 2013 Nikon Corporation



CT3G01(1D)
6MN2841D-01