

CINEMA SB400

powered soundbar speaker



КРАТКОЕ РУКОВОДСТВО ПОЛЬЗОВАТЕЛЯ

БЛАГОДАРИМ ВАС ЗА ВЫБОР ПРОДУКЦИИ JBL®!

Активная звуковая панель JBL Cinema SB400 — это полная, интегрированная акустическая система, которая привнесет в вашу комнату экстраординарную реалистичность настоящего кинотеатра. Активную звуковую панель можно установить на стене или на полке, а в ее комплект входят все кабели, необходимые для подключения к телевизору и кабельному/спутниковому тюнеру или дисковому проигрывателю. Беспроводной сабвуфер добавит мощи в ваши развлекательные программы; при этом вы можете расположить его где угодно без необходимости осуществлять проводное соединение с звуковой панелью.

Мы уверены, что выбранная вами система JBL доставит ожидаемое наслаждение от каждой ноты, и когда вы решите приобрести дополнительное аудиооборудование для своего дома, автомобиля или офиса, вы опять выберете продукцию JBL.

Это краткое руководство содержит всю информацию, необходимую для подключения и настройки вашей новой акустической системы. Для более подробной информации посетите наш веб-сайт: www.jbl.com.

КОМПЛЕКТАЦИЯ

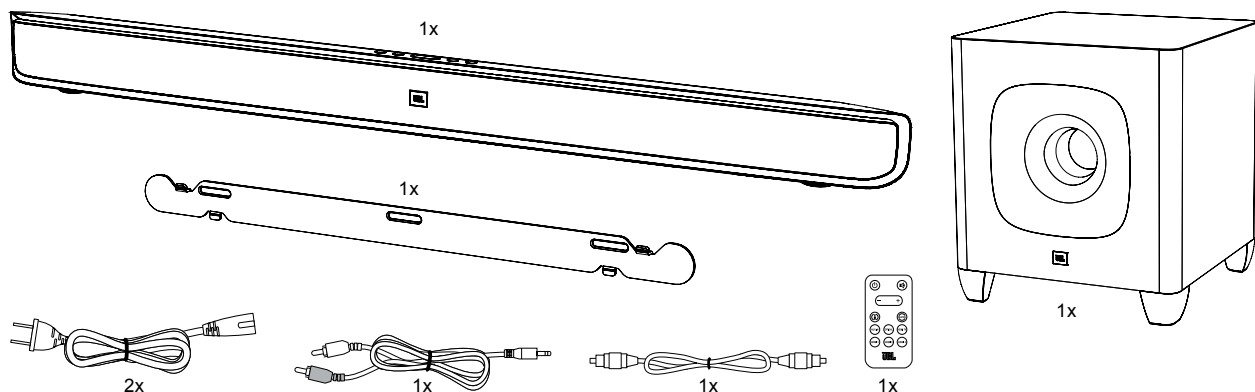

ОРГАНЫ УПРАВЛЕНИЯ И ПОДКЛЮЧЕНИЯ НА ЗАДНЕЙ ЧАСТИ ЗВУКОВОЙ ПАНЕЛИ

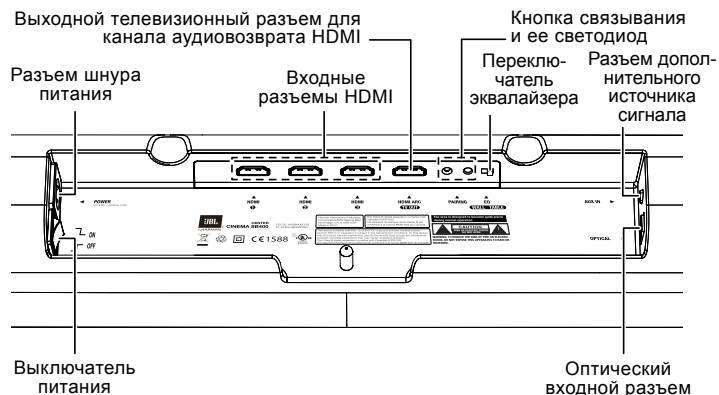

Выключатель питания: установите этот выключатель в положение «От» («Вкл.»), чтобы активировать звуковую панель. Для обычного функционирования следует оставить этот выключатель в положении «От» («Вкл.»). См. *Включение и выключение звуковой панели* на стр. 5.

Разъем для шнура питания: подключите сюда входящий в комплект шнур питания. См. *Подключение питания* на стр. 5.

HDMI®: с помощью подключения HDMI между устройствами передаются цифровые аудио- и видеосигналы. При наличии источников с разъемами HDMI их использование обеспечит максимально возможное качество видео и аудио.

Выходной телевизионный разъем для канала аудиовозврата HDMI («HDMI ARC TV Out»): если у телевизора есть вход HDMI, используйте кабель HDMI (не входит в комплект) для подключения к разъему HDMI ARC TV Out звуковой панели. Звуковая панель будет передавать на телевизор видео с источника, подключенного к ее входным разъемам HDMI, а также информацию с собственного экранного информационного дисплея. Если в телевизоре есть функция канала аудиовозврата HDMI (HDMI Audio Return Channel — ARC), можно подать его звук на звуковую панель через разъем HDMI ARC TV Out. При этом не требуется дополнительного подключения аудиоустройств к звуковой панели. Сигнал ARC активируется при выборе телевизора с HDMI в качестве источника сигнала.

Кнопка связывания и ее светодиод: нажмите кнопку связывания, чтобы начать беспроводное связывание звуковой панели и беспроводного сабвуфера. См. *Связывание устройств для беспроводной работы* на стр. 6.

Переключатель эквалайзера («EQ»): с помощью этого переключателя подстройте воспроизводимые панелью басы под разные типы монтажа: настенного либо настольного. При монтаже звуковой панели на стене с помощью входящего в комплект кронштейна для настенного крепления установите переключатель эквалайзера в положение «Wall» («Настенный») для получения наиболее естественного звучания басов. При размещении звуковой панели на столе установите переключатель эквалайзера в положение «Table» («Настольный») для получения наиболее естественного звучания басов.

Входной разъем дополнительного источника: с помощью входящего в комплект аудиокабеля со стереоразъемами 3,5 мм и RCA к этому разъему можно подключить аналоговый стереовыход телевизора, дискового проигрывателя или кабельного/спутникового тюнера.

Оптический входной разъем: если телевизор, дисковый проигрыватель или кабельный/спутниковый тюнер оснащен оптическим цифровым выходом, подключите его к этому разъему с помощью входящего в комплект оптического кабеля.

ВАЖНО! Не подключайте шнур питания к электрической розетке переменного тока, пока не будут выполнены и проверены все остальные соединения.

Если вы не будете пользоваться звуковой панелью в течение продолжительного времени — например, если вы уезжаете в отпуск, — установите выключатель питания в положение «0» («Выкл.»).

ОРГАНЫ УПРАВЛЕНИЯ НА ВЕРХНЕЙ ЧАСТИ ЗВУКОВОЙ ПАНЕЛИ И НА ПУЛЬТЕ ДУ

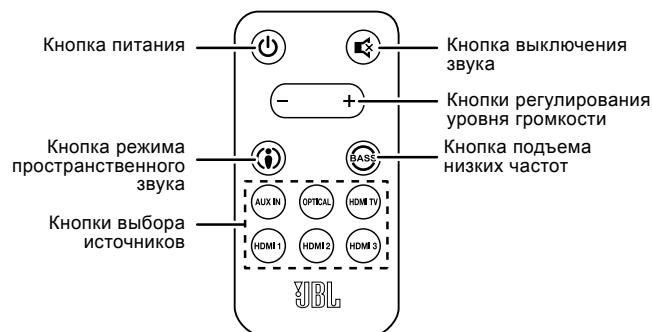
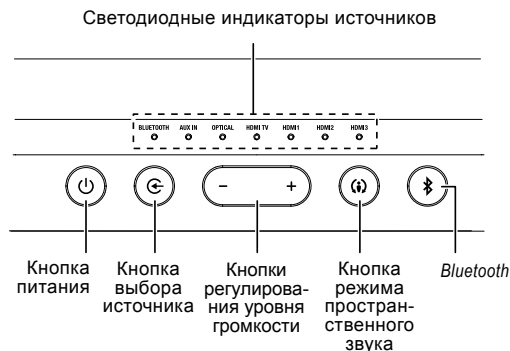

Кнопка питания: чтобы включить звуковую панель, находящуюся в режиме ожидания, нажмите кнопку питания либо на звуковой панели, либо на пульте ДУ. (Индикатор питания загорится белым цветом.) Чтобы перевести звуковую панель в режим ожидания, нажмите любую из кнопок питания, пока система включена. (Индикатор питания загорится желтым цветом.) После того как звуковая панель перейдет в режим ожидания, сабвуфер будет оставаться включенным. Если не нажимать кнопку питания, то и звуковая панель, и сабвуфер автоматически перейдут в режим ожидания приблизительно через 10 минут после прекращения подачи аудиосигнала.

ПРИМЕЧАНИЕ. При переводе звуковой панели в режим ожидания нажатием кнопки питания следует вручную включить ее, снова нажав кнопку питания. Если звуковая панель переходит в режим ожидания автоматически через 10 минут после прекращения подачи аудиосигнала, она автоматически включится, распознав аудиосигнал на любом из входных разъемов.

Кнопка выключения звука (только на пульте ДУ): нажмите кнопку выключения звука, чтобы выключить звук, воспроизводимый системой. (Оба индикатора громкости — «+»/«-» — загорятся белым цветом.) Когда звук системы выключен, снова нажмите кнопку выключения звука или любую из кнопок управления громкостью, чтобы восстановить звук.

ПРИМЕЧАНИЕ. Одновременное нажатие кнопок управления громкостью, когда звук системы работает, выключит его. Нажатие любой из кнопок управления громкостью при выключенном звуке восстановит его.

Кнопка режима пространственного звука: эта кнопка включает и выключает режим пространственного звука HARMAN Display Surround звуковой панели. Индикатор кнопки режима пространственного звука горит желтым цветом, когда режим HARMAN Display Surround активен, и горит белым цветом, когда режим HARMAN Display Surround неактивен (обычный стереозвук). См. *Изменение режима пространственного звука* на стр. 7.

Кнопки регулирования уровня громкости: нажмите кнопку «+», чтобы увеличить громкость; нажмите кнопку «-», чтобы уменьшить громкость. После нажатия кнопки несколько секунд горят белым цветом.

Кнопка выбора источника: нажатия этой кнопки циклически переключают источники сигнала в следующем порядке: *Bluetooth*, *Aux*, *Optical*, *HDMI TV*, *HDMI 1*, *HDMI 2*, *HDMI 3*, и т. д. При этом будет подсвечиваться светодиодный индикатор активного источника.

Примечание. На пульте ДУ имеются индивидуальные кнопки выбора для каждого источника, кроме *Bluetooth*.

Bluetooth (только на звуковой панели): нажмите эту кнопку, чтобы начать воспроизведение потокового аудио со связанного с помощью *Bluetooth* устройства через звуковую панель. (Светодиод кнопки источника *Bluetooth* загорится, когда связанное *Bluetooth*-устройство выбрано в качестве активного источника.) Нажмите и удерживайте эту кнопку, чтобы принудительно перевести звуковую панель в режим связывания через *Bluetooth*. См. *Работа с Bluetooth* на стр. 7.

Кнопка подъема частотных характеристик в области низких частот (только на пульте ДУ): нажмите эту кнопку на пульте ДУ, чтобы усилить воспроизведение низких частот. Ее повторное нажатие вернет звуковую панель в нормальный режим воспроизведения басов.

ОРГАНЫ УПРАВЛЕНИЯ И ПОДКЛЮЧЕНИЯ САБВУФЕРА

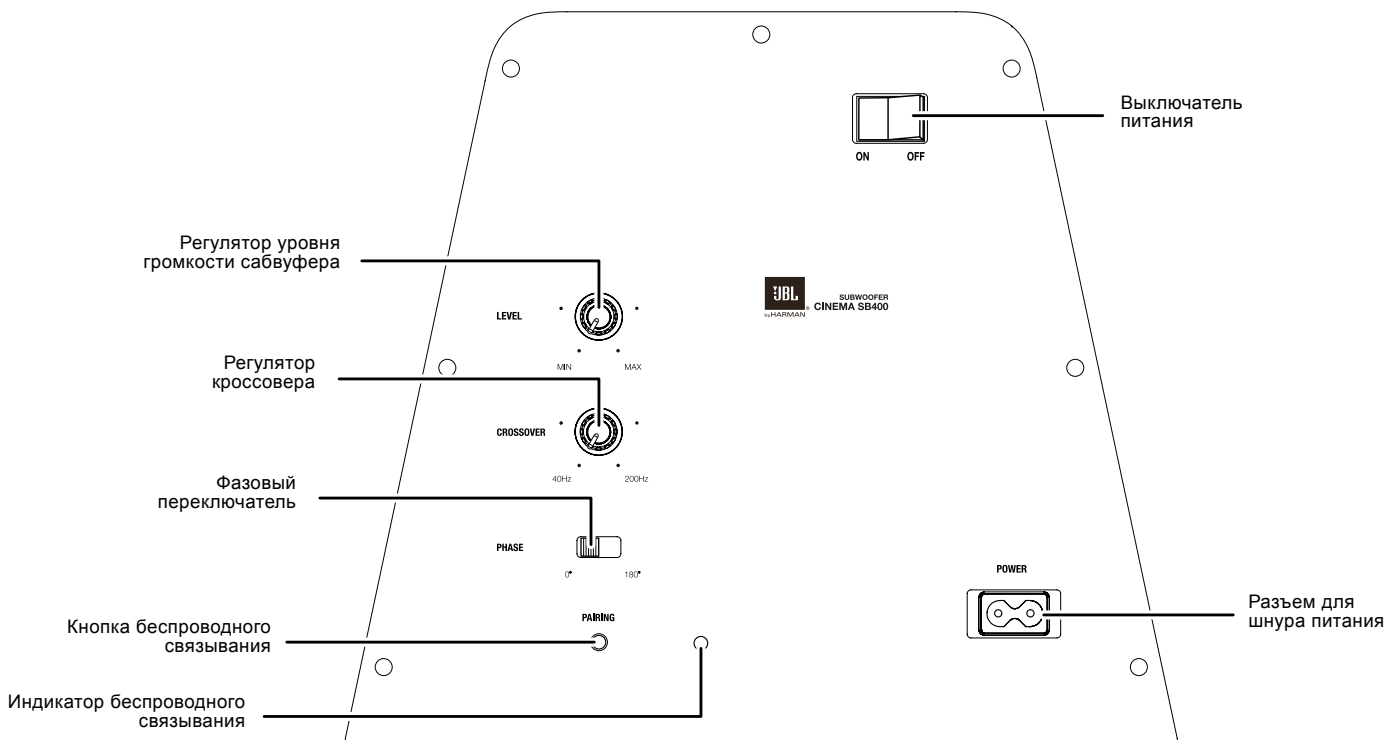

Регулятор уровня громкости сабвуфера: используйте этот регулятор для подстройки уровня громкости сабвуфера с уровнем громкости звуковой панели. Поворот регулятора по часовой стрелке увеличивает громкость сабвуфера; поворот регулятора против часовой стрелки уменьшает громкость сабвуфера.

Регулятор кроссовера: этот регулятор управляет встроенным фильтром частот сабвуфера между 40 и 200 Гц. Чем выше будет установлена граница отсечки, тем на более высокой частоте будет работать сабвуфер и тем больше его басы будут «перекрывать» басы звуковой панели. Эта настройка помогает добиться плавного перехода низких частот между сабвуфером и звуковой панелью в зависимости от типа помещения и расположения сабвуфера. См. *Управление кроссовером сабвуфера* на стр. 8.

Фазовый переключатель: этот переключатель определяет, будет ли сабвуфер работать в фазе или противофазе с динамиками звуковой панели. Если сабвуфер воспроизводит звук не в фазе с динамиками звуковой панели, часть звуковых волн сабвуфера или звуковой панели может гаситься, уменьшая воспроизведение басов и звуковой эффект. Данный феномен отчасти зависит от взаимного расположения динамиков в комнате. См. *Фазовый переключатель сабвуфера* на стр. 8.

Переключатель беспроводного связывания и его светодиод: нажмите этот переключатель, чтобы начать беспроводное связывание звуковой панели и сабвуфера. См. *Связывание устройств для беспроводной работы* на стр. 6.

- Светодиод непрерывно горит синим цветом, когда сабвуфер включен и подключен к звуковой панели.
- Светодиод медленно мигает синим цветом, когда сабвуфер включен, но беспроводная связь между сабвуфером и звуковой панелью не установлена.
- Светодиод быстро мигает синим цветом во время процесса беспроводного связывания.

Выключатель питания: установите этот выключатель в положение «On» («Вкл.»), чтобы активировать сабвуфер. Для обычного функционирования следует оставить этот выключатель в положении «On» («Вкл.»). См. *Включение и выключение сабвуфера* на стр. 6.

Если вы не будете пользоваться сабвуфером в течение продолжительного времени — например, если вы уезжаете в отпуск, — установите выключатель питания в положение «Off» («Выкл.»).

Разъем для шнура питания: подключите входящий в комплект шнур питания сюда и в рабочую, постоянно находящуюся под напряжением электрическую розетку переменного тока. См. *Подключение питания* на стр. 5.

ВАЖНО! Не подключайте шнур питания к электрической розетке переменного тока, пока не будут выполнены и проверены все остальные соединения.

РАЗМЕЩЕНИЕ ЗВУКОВОЙ ПАНЕЛИ

РАЗМЕЩЕНИЕ ЗВУКОВОЙ ПАНЕЛИ НА СТОЛЕ

Если телевизор находится на столе, можно поместить звуковую панель на столе непосредственно перед тумбой для телевизора, выровняв панель относительно центра экрана. Если поверхность стола плоская, звуковая панель будет опираться на нее металлическими ножками.

- Установите переключатель эквалайзера звуковой панели в положение «Table» («Настольный»). См. *Органы управления и подключения на задней части звуковой панели* на стр. 2.

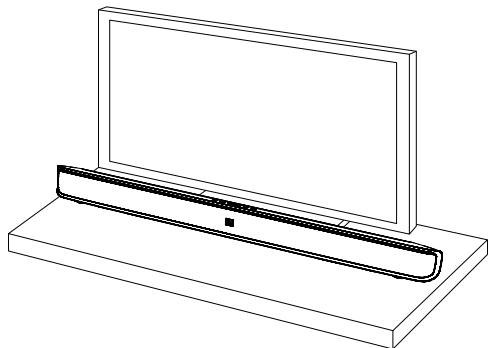

НАСТЕННЫЙ МОНТАЖ ЗВУКОВОЙ ПАНЕЛИ

Если телевизор размещен на стене, можно использовать входящий в комплект кронштейн для настенного крепления, чтобы поместить звуковую панель на стене непосредственно под телеэкраном.

1. Определите положение звуковой панели на стене. Убедитесь в том, что верхняя часть звуковой панели не перекрывает обзор телеэкрана при установке панели на стене.
2. Приложите кронштейн к стене в качестве шаблона и отметьте на стене расположение монтажных отверстий в кронштейне. Три отверстия должны располагаться на равном расстоянии 18 см (7 1/16 дюйма) между собой, а прорези кронштейна предназначены для винтов диаметром 4 мм. Проследите за тем, чтобы отверстия располагались на одной и той же высоте. См. приведенный ниже рисунок.

Отметьте три отверстия для кронштейна на расстоянии 18 см (7 1/16 дюйма) друг от друга

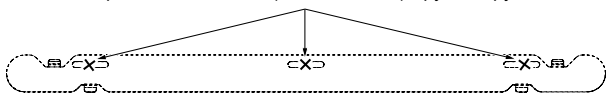

3. Используя инструменты и фурнитуру, подходящие для материала и конструкции стены, прикрепите кронштейн к стене в отмеченном месте, проследив, чтобы он прилегал к ней своей плоской стороной. Помните, что вес звуковой панели составляет 3,3 кг (7,3 фунта). Используйте фурнитуру, которая может выдержать этот вес.

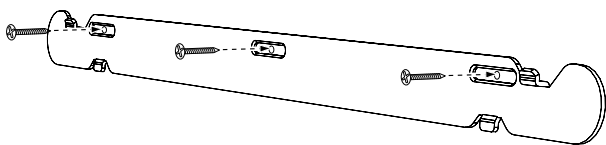

4. Прочитав раздел *Подключение* на странице 5, подключите все кабели к звуковой панели.

ВАЖНО! НЕ подключайте шнур питания звуковой панели к электросети переменного тока на данном этапе.

- Установите переключатель эквалайзера звуковой панели в положение «Wall» («Настенный»), а выключатель питания — в положение «On» («Вкл.»). См. *Органы управления и подключения на задней части звуковой панели* на стр. 2.
5. Прикрепите звуковую панель к кронштейну, вставив верхние выступы кронштейна в прорези на задней части звуковой панели. Прорези звуковой панели позволяют подстроить угол наклона панели на стене, чтобы выровнять ее.

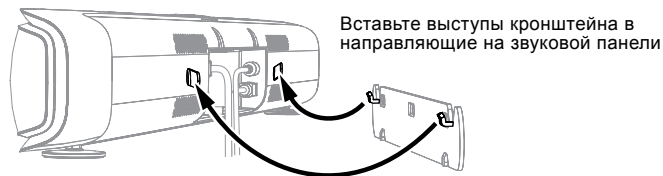

РАЗМЕЩЕНИЕ САБВУФЕРА

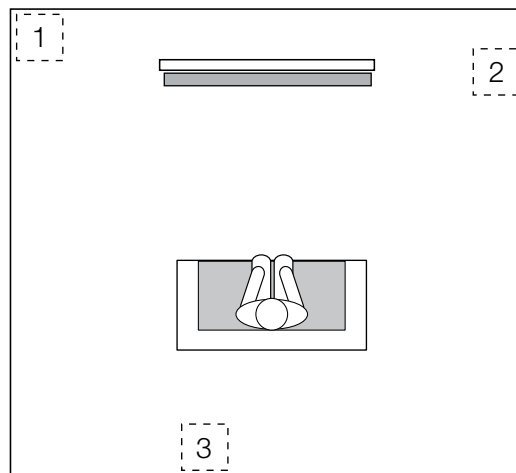

Качество работы сабвуфера напрямую зависит от его расположения в комнате для прослушивания и его физического местоположения относительно остальных динамиков акустической системы. Хотя это правда, что в общем наши уши не слышат направленных звуков на низких частотах, на которых работает сабвуфер, при его установке в комнате с ограниченным пространством отражения, стоячие волны и поглощение, производимые внутри помещения, будут сильно влиять на качество работы любой системы сабвуфера. В результате определенное положение сабвуфера в комнате становится очень важным для количества и качества производимых басов.

Например, установка сабвуфера около стены обычно увеличивает звучание басов в комнате; его установка в углу (1) обычно максимально увеличивает басы в комнате. Однако угловое расположение также может усилить разрушительный эффект стоячих волн на звучание басов. Этот эффект может варьироваться в зависимости от позиции слушателя: некоторые могут обеспечить очень хорошие результаты, а в других может быть слишком много (или слишком мало) басов на определенных частотах.

Во многих комнатах размещение сабвуфера на одной линии с звуковой панелью (2) может обеспечить наибольшее слияние звука между ними. В некоторых комнатах наилучшего звучания можно достичь, если установить сабвуфер позади слушателя (3).

Мы настоятельно рекомендуем опробовать разное расположение сабвуфера перед его окончательной установкой. Одним из способов определения наилучшего места для сабвуфера является его временная установка рядом со слушателем и воспроизведение музыки, содержащей сильные басы. Несколько раз поменяйте расположение сабвуфера в комнате во время работы системы и прослушивайте музыку, пока не найдете положение, где воспроизведение низких частот будет оптимальным. Расположите сабвуфер в этом месте.

ПОДКЛЮЧЕНИЕ

АУДИО-ВИДЕОРАЗЪЕМЫ ЗВУКОВОЙ ПАНЕЛИ

Выходной телевизионный разъем для канала аудиовозврата HDMI (HDMI ARC TV Out): если у телевизора есть вход HDMI, используйте кабель HDMI (не входит в комплект) для подключения к разъему HDMI ARC TV Out звуковой панели. Звуковая панель будет передавать на телевизор видео с источника, подключенного к ее входным разъемам HDMI, а также информацию с собственного экранного информационного дисплея. Если в телевизоре есть функция канала аудиовозврата HDMI (HDMI Audio Return Channel — ARC), можно подать его звук на звуковую панель через разъем HDMI ARC TV Out. При этом не требуется дополнительного подключения аудиоустройств к звуковой панели. Сигнал ARC активируется при выборе телевизора с HDMI в качестве источника сигнала.

ПРИМЕЧАНИЕ. Информационный экранный дисплей (OSD) звуковой панели появляется только при подключении к разъему HDMI ARC TV Out. Если нужно видеть экранный дисплей звуковой панели, следует подключить ее разъем HDMI ARC TV Out к телевизору, даже если источники видеосигнала HDMI не подключаются к разъемам HDMI In 1/2/3 звуковой панели (ниже). См. Информационный экранный дисплей на стр. 6.

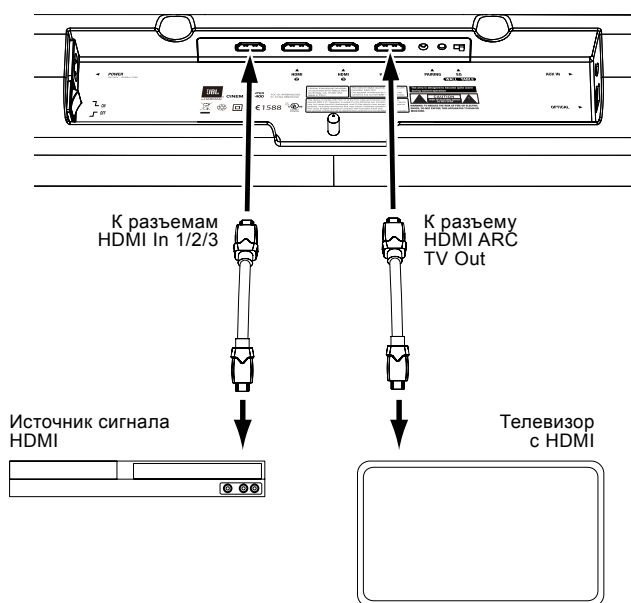

Входные разъемы HDMI (HDMI In 1/2/3): если какой-либо из источников имеет разъем HDMI, подключите его к одному из разъемов HDMI In 1/2/3 звуковой панели для обеспечения наилучшего качества аудио и видео. Поскольку кабель HDMI передает цифровые видео- и аудиосигналы, пользователю не потребуется устанавливать дополнительные подключения для устройств-источников, которые уже подключены с помощью разъемов HDMI.

Входные разъемы дополнительного и оптического источников (Aux In и Optical In): если у телевизора и источников нет разъемов HDMI, можно использовать входящие в комплект аудиокабель и оптический кабель для подключения телевизора и одного источника к разъемам Aux In и Optical In звуковой панели соответственно.

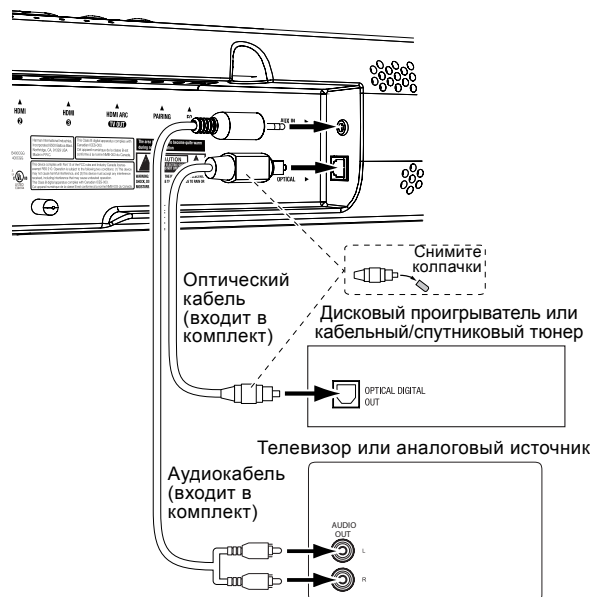

ПРИМЕЧАНИЕ. Если у источников имеются разъемы HDMI, их использование обеспечит максимально возможное качество звука.

ПОДКЛЮЧЕНИЕ ПИТАНИЯ

Убедившись в том, что все источники подключены правильно, подключите прилагаемые шнуры питания одним концом в разъемы шнура питания звуковой панели и сабвуфера, а другим — в рабочие, *постоянно находящиеся под напряжением* электрические розетки переменного тока. НЕ подключайте эти шнуры к дополнительным розеткам, расположенным на каких-либо аудиокомпонентах.

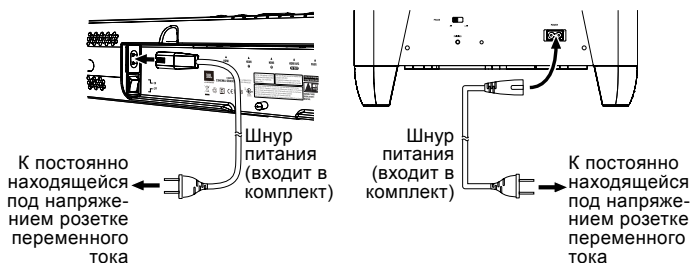

ЭКСПЛУАТАЦИЯ ЗВУКОВОЙ ПАНЕЛИ

ВКЛЮЧЕНИЕ И ВЫКЛЮЧЕНИЕ ЗВУКОВОЙ ПАНЕЛИ

Установите выключатель питания звуковой панели в положение «On» («Вкл.»). Нажмите кнопку питания либо на звуковой панели, либо на пульте ДУ, чтобы включить звуковую панель. Чтобы перевести звуковую панель в режим ожидания, нажмите любую из кнопок питания, пока звуковая панель включена.

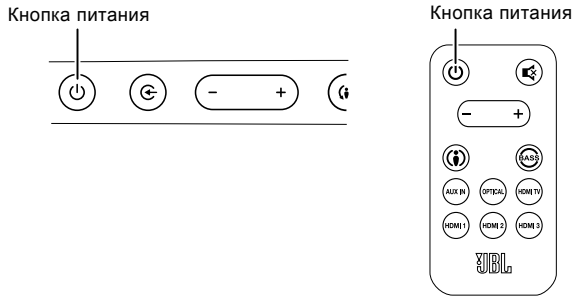

Если не нажимать кнопку питания, звуковая панель автоматически перейдет в режим ожидания приблизительно через 10 минут после прекращения подачи аудиосигнала. ПРИМЕЧАНИЕ. При переводе звуковой панели в режим ожидания нажатием кнопки питания следует вручную включить ее, снова нажав кнопку питания. Если звуковая панель переходит в режим ожидания автоматически через 10 минут после прекращения подачи аудиосигнала, она автоматически включится, получив аудиосигнал на любой из входных разъемов.

Если вы планируете уехать из дома или не использовать звуковую панель в течение продолжительного времени, установите выключатель питания звуковой панели в положение «Off» («Выкл.»).

ВКЛЮЧЕНИЕ И ВЫКЛЮЧЕНИЕ САБВУФЕРА

Установите выключатель питания сабвуфера в положение «On» («Вкл.»). Когда сабвуфер и звуковая панель связаны (см. *Связывание устройств для беспроводной работы* ниже), сабвуфер будет включаться при включении звуковой панели и будет оставаться активным в течение приблизительно одной минуты после перехода панели в режим ожидания либо в течение приблизительно 15 минут после прекращения получения аудиосигнала.

Если вы планируете уехать из дома или не использовать систему в течение продолжительного времени, установите выключатель питания сабвуфера в положение «Off» («Выкл.»).

СВЯЗЫВАНИЕ УСТРОЙСТВ ДЛЯ БЕСПРОВОДНОЙ РАБОТЫ

После первого включения звуковой панели и сабвуфера потребуется «связать» их, чтобы они работали на одной и той же частоте передачи беспроводного сигнала. Для связывания устройств нажмите и удерживайте переключатели беспроводного связывания на обоих устройствах в течение 30 секунд. Устройства свяжутся между собой и будут работать на одной и той же частоте.

Переключатель связывания звуковой панели и его индикатор

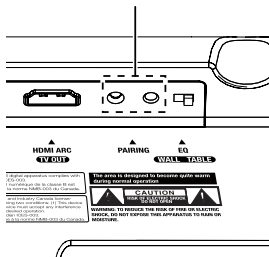

Переключатель связывания сабвуфера и его индикатор

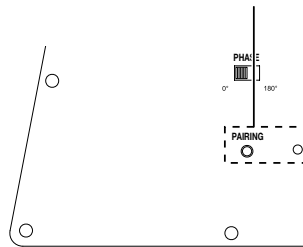

ПРИМЕЧАНИЕ. Максимальная дистанция для работы в беспроводном режиме между звуковой панелью и сабвуфером составляет приблизительно 10 м (32 футов).

ИНФОРМАЦИОННЫЙ ЭКРАННЫЙ ДИСПЛЕЙ

Информационный экранный дисплей (OSD) звуковой панели появится на экране телевизора, подключенного к разъему HDMI ARC TV Out, в качестве проверки рабочего статуса. Дисплей OSD будет виден поверх видео, демонстрирующегося на экране телевизора, в течение пяти секунд после нажатия какой-либо кнопки на звуковой панели или пульте ДУ, после чего исчезнет. (При выборе источника, передающего только аудио (Aux, Optical, Bluetooth), информация OSD будет показана поверх заставки JBL.)



- Выключение звука: когда аудиосигнал выключен, на дисплее OSD будет показан следующий значок:



- **Bluetooth**: на дисплее OSD будут показаны следующие значки во время операций с Bluetooth:

✘ CONNECTED

✘ NOT CONNECTED

✘ STREAMING

В дополнение к информации о статусе дисплей OSD также показывает сообщения о невозможности обнаружения соединения HDMI или о потере видеосигнала.

BLUETOOTH

Для беспроводной передачи потокового аудио на звуковую панель с Bluetooth-совместимого устройства выполните следующее:

1. Удостоверьтесь в том, что звуковая панель находится в режиме связывания через Bluetooth (светодиод кнопки Bluetooth должен мигать синим цветом). Если он не мигает синим цветом, нажмите и удерживайте кнопку Bluetooth, пока светодиод не начнет мигать синим цветом.

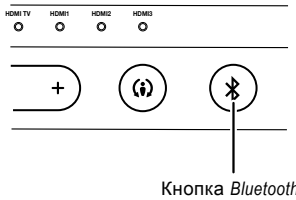

2. Переведите устройство в режим связывания. С помощью меню связывания через Bluetooth устройства свяжите его со звуковой панелью. (В меню устройства звуковая панель будет видна как «SB400».) Если устройство запросит код, введите «0000».
3. Когда светодиод кнопки Bluetooth звуковой панели загорится непрерывно, это означает, что устройства связаны и можно передавать потоковое аудио через Bluetooth с устройства на звуковую панель.

Для прослушивания аудио с Bluetooth-устройства нажмите кнопку выбора источника несколько раз, пока не загорится светодиодный индикатор источника Bluetooth (см. Переключение источников ниже).

Чтобы отключить Bluetooth-устройство, нажмите и удерживайте кнопку Bluetooth звуковой панели, пока светодиод не начнет мигать. Чтобы связать звуковую панель с другим Bluetooth-совместимым устройством, повторите шаги 1–3 с новым устройством.

Примечания к работе с Bluetooth:

- Можно переключить источник звука вручную на связанное Bluetooth-устройство, нажав кнопку Bluetooth звуковой панели.
- При переключении звуковой панели на другой источник, когда связанное Bluetooth-устройство передает потоковое аудио на звуковую панель, она отправит ему команду остановки, и Bluetooth-устройство прекратит передачу потокового аудио.

ПЕРЕКЛЮЧЕНИЕ ИСТОЧНИКОВ

Нажатия кнопки выбора источника звуковой панели будут циклически переключать источники сигнала в следующем порядке: Bluetooth, Aux, Optical, HDMI TV, HDMI 1, HDMI 2, HDMI 3 и т. д. (На пульте ДУ имеются индивидуальные кнопки выбора для каждого источника, кроме Bluetooth.) При этом будет подсвечиваться светодиодный индикатор активного источника.

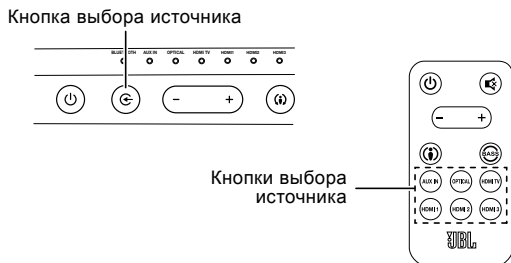

ПОДСТРОЙКА ГРОМКОСТИ СИСТЕМЫ

Нажимайте кнопки управления громкостью «+» и «-» звуковой панели или пульта ДУ для пошагового повышения и понижения громкости системы. Нажмите и удерживайте эти кнопки для постоянного повышения или понижения громкости.

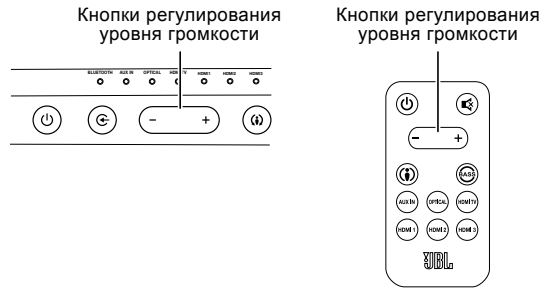

Для получения наилучшего звучания мы рекомендуем отключить встроенные динамики телевизора. Информацию о том, как это сделать, можно найти в руководстве пользователя телевизора.

ВЫКЛЮЧЕНИЕ ЗВУКА СИСТЕМЫ

Быстрое одновременное нажатие обеих кнопок управления громкостью звуковой панели или нажатие кнопки выключения звука на пульте ДУ выключит звук системы. (При этом загорятся оба индикатора уровня громкости, а на информационном экранном дисплее появится значок выключенного звука.) Быстрое одновременное нажатие обеих кнопок управления громкостью звуковой панели или повторное нажатие кнопки выключения звука на пульте ДУ снова включит звук системы. (При этом индикаторы громкости погаснут.)

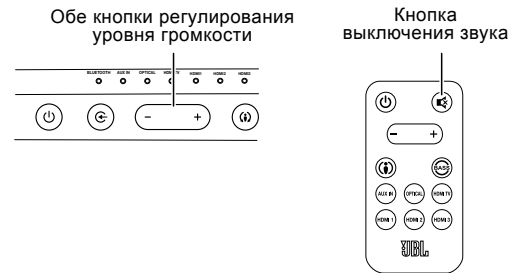

ИЗМЕНЕНИЕ РЕЖИМА ПРОСТРАНСТВЕННОГО ЗВУКА

Нажмите кнопку выбора режима пространственного звука на звуковой панели или на пульте ДУ для переключения звука между обычным стерео (индикатор режима пространственного звука загорится белым цветом, а на экранном информационном дисплее в качестве звукового режима будет указано «Music» («Музыка»)) и режимом пространственного звука HARMAN Display Surround (индикатор режима пространственного звука загорится желтым цветом, а на экранном информационном дисплее в качестве звукового режима будет указано «Movie» («Фильм»)). Режим HARMAN Display Surround обеспечит полное пространственное звучание для слушателей, сидящих перед звуковой панелью и в нескольких метрах от нее. Хотя этот режим особенно эффективен при просмотре фильмов, его также можно попробовать при прослушивании музыки.

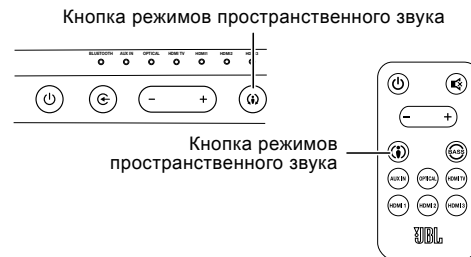

УСИЛЕНИЕ НИЗКИХ ЧАСТОТ

Нажмите кнопку подъема частотных характеристик в области низких частот на пульте ДУ, чтобы усилить воспроизведение низких частот, в результате чего увеличивается эффект басов. Такой режим можно предпочесть во время просмотра фильмов или прослушивания музыки. На дисплее OSD в качестве звукового режима будет указано «Bass On» («Басы включены»). В случае эксперимента с этим регулятором не будет никакого вреда. Ее повторное нажатие вернет звуковую панель в нормальный режим воспроизведения басов.

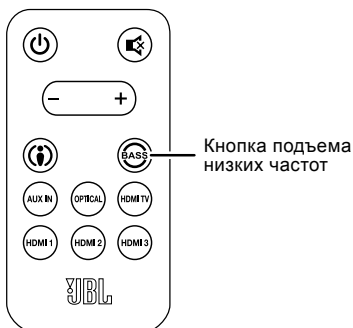

РЕГУЛЯТОР УРОВНЯ ГРОМКОСТИ САББУФЕРА

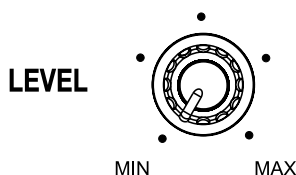

Используйте регулятор уровня громкости саббуфера для установления баланса между басами и остальным звуком. Включите знакомую музыку или фильмы и подстройте регулятор уровня громкости саббуфера так, чтобы добиться баланса басов для музыки и фильмов. Прослушайте несколько различных музыкальных записей и звуковых дорожек к фильмам, которые содержат мощные басы, и найдите положение регулятора, соответствующее оптимальному количеству басов.

Найдя положение регулятора саббуфера, соответствующее наилучшему балансу между басами и остальным звуком, пользователю больше не потребуется менять его.

УПРАВЛЕНИЕ КРОССОВЕРОМ САББУФЕРА

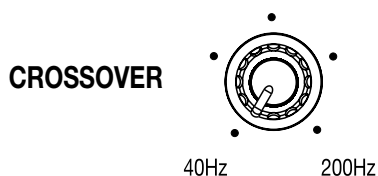

Регулятор кроссовера управляет встроенным фильтром частот саббуфера между 40 и 200 Гц. Чем выше будет установлена граница отсечки, тем на более высокой частоте будет работать саббуфер и тем больше его басы будут «перекрывать» басы звуковой панели. Эта настройка помогает добиться плавного перехода низких частот между саббуфером и звуковой панелью в зависимости от типа помещения и расположения саббуфера.

При настройке регулятора кроссовера прислушайтесь к мягкости звучания басов. Если басы кажутся слишком сильными на определенных частотах, попробуйте установить регулятор кроссовера на более низкое значение. Если басы кажутся слишком слабыми на определенных частотах, попробуйте установить регулятор кроссовера на более высокое значение.

ФАЗОВЫЙ ПЕРЕКЛЮЧАТЕЛЬ САББУФЕРА

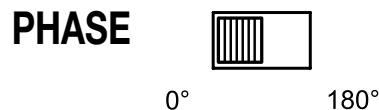

Этот переключатель определяет, будет ли саббуфер работать в фазе или противофазе с динамиками звуковой панели. Если саббуфер воспроизводит звук не в фазе с динамиками звуковой панели, часть звуковых волн саббуфера или звуковой панели может гаситься, уменьшая воспроизведение басов и звуковой эффект. Данный феномен отчасти зависит от взаимного расположения звуковой панели и саббуфера в комнате.

Хотя абсолютно правильной настройки для переключателя фазы не существует, в большинстве случаев его следует оставить в положении «0°». Когда саббуфер находится в нужной фазе с динамиками звуковой панели, звук будет чище, создавая максимальный эффект. Перкуссивные звуки, например, барабанов, фортепиано или струнных щипковых инструментов, станут более реалистичными. Лучшим способом настройки переключателя фазы будет воспроизведение хорошо известной слушателю музыки и установка переключателя в положение, при котором барабаны и другие перкуссивные звуки звучат наиболее реалистично.

«ОБУЧЕНИЕ» ПУЛЬТА ДУ ТЕЛЕВИЗОРА КОМАНДАМ УПРАВЛЕНИЯ ГРОМКОСТЬЮ И ВЫКЛЮЧЕНИЯ ЗВУКА

Можно запрограммировать звуковую панель таким образом, что ею можно будет управлять с пульта ДУ телевизора. При этом она будет выполнять команды повышения и понижения громкости и выключения звука. Так можно управлять и звуковой панелью, и телевизором с помощью одного пульта ДУ. Прежде чем начать программирование звуковой панели, возьмите пульт ДУ телевизора в руку.

1. Нажмите и удерживайте кнопку выбора режима пространственного звука до тех пор, пока она не начнет мигать желтым цветом.

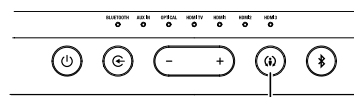

2. Держите пульт ДУ телевизора примерно в 30 см (12 дюймов) от указанного места на передней части звуковой панели и направляйте пульт ДУ прямо на звуковую панель:

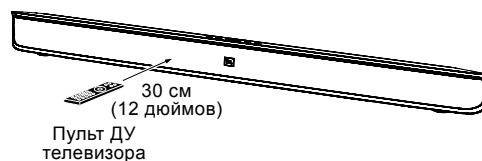

- Нажмите кнопку увеличения громкости на пульте ДУ телевизора, удерживая нажатой кнопку увеличения громкости («+») звуковой панели. Если программирование было успешным, кнопка выбора режима пространственного звука на звуковой панели на одну секунду изменит цвет с желтого на сплошной белый, после чего снова начнет мигать желтым цветом.

А) Нажмите и удерживайте кнопку увеличения громкости («+») на звуковой панели

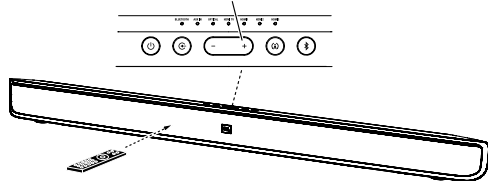

В) Нажмите кнопку увеличения громкости на пульте ДУ телевизора

- Нажмите кнопку уменьшения громкости на пульте ДУ телевизора, удерживая нажатой кнопку уменьшения громкости («-») звуковой панели. Если программирование было успешным, кнопка выбора режима пространственного звука на звуковой панели на одну секунду изменит цвет с желтого на сплошной белый, после чего снова начнет мигать желтым цветом.

А) Нажмите и удерживайте кнопку уменьшения громкости («-») на звуковой панели

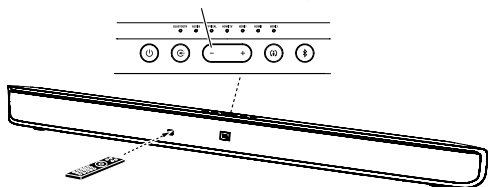

В) Нажмите кнопку уменьшения громкости на пульте ДУ телевизора

- Нажмите кнопку выключения звука на пульте ДУ телевизора, удерживая нажатыми одновременно кнопки увеличения («+») и уменьшения («-») громкости звуковой панели. Если программирование было успешным, кнопка выбора режима пространственного звука на звуковой панели на одну секунду изменит цвет с желтого на сплошной белый, после чего снова начнет мигать желтым цветом.

А) Нажмите и удерживайте кнопки увеличения («+») и уменьшения («-») громкости на звуковой панели

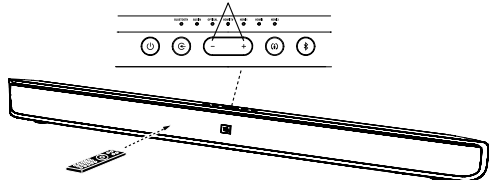

В) Нажмите кнопку выключения звука на пульте ДУ телевизора

3. Закончив программирование, нажмите и удерживайте кнопку выбора режима пространственного звука звуковой панели до тех пор, пока она не перестанет мигать желтым цветом.

Теперь звуковая панель будет отвечать на команды управления громкостью и выключения звука, подаваемые с пульта ДУ телевизора.

ТЕХНИЧЕСКИЕ ХАРАКТЕРИСТИКИ

СИСТЕМА CINEMA SB400

Эффективный рабочий диапазон частот: 38 Гц – 20 кГц (-6 дБ)

АКТИВНАЯ ЗВУКОВАЯ ПАНЕЛЬ CINEMA SB400

Среднечастотные преобразователи: Два диффузора диаметром 57 мм на канал

Преобразователь высоких частот: Один купольный динамик диаметром 25 мм на канал

Мощность усилителя: 60 Вт на канал

Требования к питанию: 100–240 В переменного тока, 50/60 Гц, 60 Вт

Потребляемая мощность: <0,5 Вт (в режиме ожидания); 60 Вт (максимум)

Размеры (В x Ш x Г): 95 x 1100 x 64 мм

Вес (в упаковке): 3,3 кг

АКТИВНЫЙ САБВУФЕР CINEMA SB400

Преобразователь низких частот: Один направленный вниз диффузор диаметром 200 мм

Мощность усилителя: 100 Вт

Тип корпуса: Вентилируемый

Требования к питанию: 100–240 В, 50/60 Гц, 100 Вт

Потребляемая мощность: <0,5 Вт (в режиме ожидания); 100 Вт (максимум)

Размеры (В x Ш x Г): (14 x 13 x 12 5/8 дюйма)

Вес (в упаковке): 10,5 кг (23,1 фунта)



HARMAN HARMAN International Industries, Incorporated
8500 Balboa Boulevard, Northridge, CA 91329 USA

© HARMAN International Industries, Incorporated, 2012 г. Все права защищены. JBL является товарным знаком компании HARMAN International Industries, Incorporated, зарегистрированным в США и/или других странах.

Словесный товарный знак и логотип *Bluetooth* являются зарегистрированными товарными знаками и собственностью компании Bluetooth SIG, Inc.; использование данных знаков компанией Harman International Industries, Incorporated соответствует условиям лицензии.

Произведено по лицензии компании Dolby Laboratories. Dolby и знак в виде двойной буквы D — товарные знаки компании Dolby Laboratories.

Все права защищены. Функции, технические характеристики и внешний вид изделия могут быть изменены без уведомления.

Артикул 950-0475-001, ред. А

www.jbl.com