

Руководство по эксплуатации

EH-TW6100W

EH-TW6100

EH-TW5910

Home Projector



Использование руководств

Структура руководств к данному проектору описана ниже.

Правила техники безопасности/Руководство по технической поддержке и обслуживанию

Содержит информацию о безопасном использовании проектора, а также руководство по технической поддержке и обслуживанию, контрольные списки по устранению неисправностей и пр. Обязательно ознакомьтесь с данным руководством перед использованием проектора.



Руководство по эксплуатации (данное руководство)

Содержит информацию об установке и основных операциях перед использованием проектора, использовании меню настройки, решении проблем и выполнении планового технического обслуживания.



Руководство по быстрой установке

Содержит информацию о процедурах установки проектора. Ознакомьтесь с данным руководством перед выполнением установки.

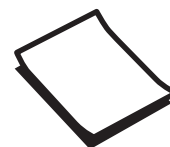

Руководство по эксплуатации очков 3D

Содержит информацию об эксплуатации очков 3D, предупреждения и пр.



Руководство по эксплуатации передатчика WirelessHD Transmitter

Содержит информацию об эксплуатации передатчика WirelessHD Transmitter, предупреждения и пр.



Условные обозначения, используемые в данном руководстве

Обозначения, относящиеся к технике безопасности

В документации и на проекторе можно найти графические символы, поясняющие порядок безопасного обращения с проектором.

Ниже приведены обозначения и их значение. Изучите и соблюдайте указания предостерегающих символов во избежание нанесения вреда людям или имуществу.

Опасно

Данные символы сообщают информацию, игнорирование которой может причинить вред или даже смерть людям из-за неправильного обращения.



Предостережение

Данные символы сообщают информацию, игнорирование которой может причинить вред или физические повреждения людям из-за неправильного обращения.

Общие информирующие обозначения

Внимание

Обозначает процедуры, которые могут стать причиной повреждения или неисправности.

	Отмечает дополнительные сведения и указания, с которыми полезно ознакомиться при изучении соответствующего вопроса.
	Указывает страницу, на которой находится подробная информация, относящаяся к рассматриваемому вопросу.
Название меню	Обозначает пункты меню настройки. Пример: Изображен. – Цветовой режим
Название кнопки	Обозначает кнопки на пульте дистанционного управления или панели управления. Пример: кнопка 

О применении фразы "данный продукт" или "данный проектор"

Основной модуль проектора, а также элементы и дополнительные компоненты, входящие в состав поставки, могут обозначаться фразой "данный продукт" или "данный проектор".

Структура руководства и условные обозначения

Использование руководств 1

Условные обозначения, используемые в данном руководстве 2

- Обозначения, относящиеся к технике безопасности 2
- Общие информирующие обозначения 2
- О применении фразы "данный продукт" или "данный проектор" 2

Введение

Характеристики проектора 6

- Динамический 3D-дисплей 6
- Выбор режимов, соответствующих просматриваемому содержанию (Цветовой режим) 6
- Настройка цвета в абсолютных значениях 7
- Соответствует стандартам беспроводной передачи для WirelessHD (только EH-TW6100W) 7
- Прочие полезные функции 7

Названия деталей и их назначение 8

- Вид спереди/сверху 8
- Панель управления 9
- Пульт дистанционного управления 11
- Заднее 14
- Основание 15

Внешний вид 16

Подготовка

Установка 17

- Разные способы проецирования 17
- Регулировка размера проецируемого изображения 18

Подключение к устройству 19

- Подключение к видеооборудованию 19
- Подключение к компьютеру 20
- Подключение внешних устройств 20

- Подключение устройств USB 20
- Подключение устройств WirelessHD (только EH-TW6100W) 21
- Удаление крышки интерфейса 21
- Подключение зажима кабеля HDMI 21

Подготовка пульта дистанционного управления 22

- Установка аккумуляторов пульта дистанционного управления 22
- Рабочий диапазон пульта дистанционного управления 23
 - Рабочий диапазон (слева направо) 23
 - Рабочий диапазон (сверху вниз) 23

Основные операции

Начало и завершение проецирования 24

- Включение проектора и проецирование 24
- Если целевое изображение не проецируется 25
- Выключение 25

Регулировка проекционного экрана 27

- Отображение тестового шаблона 27
- Регулировка фокусного расстояния 27
- Регулировка размера проецируемого изображения (регулировка масштаба) 27
- Регулировка угла наклона проектора 28
- Коррекция трапецеидальных искажений 28
 - Автоматическая коррекция (Верт. автокоррекция) 28
 - Коррекция вручную (рег.гориз.трап.иск.) 28
 - Коррекция вручную (гор/вер.искаж.) 29
- Регулировка громкости 30
- Временное скрытие изображения и подавление звука 30

Регулировка изображения

Регулировка изображения 31

- Выбор качества проецирования (Цветовой режим) 31

Переключение функций отображения экрана "увеличенное" и "растянутое" (Соотношен. сторон)	32	Предупреждения о просмотре 3D-изображений	49
Настройка цвета в абсолютных значениях	34	Преобразование изображений 2D в 3D и просмотр	52
Регулировка оттенка, насыщенности и яркости	34	Подключение с помощью WirelessHD (только EH-TW6100W)	53
Регулировка гаммы	35	Установка передатчика WirelessHD Transmitter	53
Выбор и регулировка корректирующего значения	35	Названия деталей передатчика WirelessHD Transmitter	54
Регулировка при просмотре изображения	35	Настройка передатчика WirelessHD Transmitter	55
Регулировка с помощью графика регулировки гаммы	36	Проецирование изображений	56
Регулировка RGB (Смещение/Усиление)	36	Меню настройки WirelessHD	57
Абсол. цвет. темп.	37	Диапазон передачи WirelessHD	58
Телесные тона	37	Полезные функции передатчика WirelessHD Transmitter	59
Детальная настройка изображения	38	Включение целевого изображения	59
Настройка параметра Резкость	38	Включение источника изображения	60
Автоматическая настройка диафрагмы	39	Рабочий диапазон пульта дистанционного управления	62
Super-resolution	39	Использование функции связи HDMI	63
Обработка изобр.	40	Функция связи HDMI	63
Просмотр изображения в сохраненном качестве (функция памяти)	41	Настройки связи HDMI	63
Функция сохранения	41	Подкл. устройств	64
Сохранение настроенных значений	41	Переключение между двумя типами изображений	65
Загрузка настроенных значений	42	Типы экранов, которые могут отображаться одновременно	65
Удаление сохраненного значения	43	Проецирование на Split Screen	65
Переименование сохраненных значений	43	Запуск отображения разделенного экрана	65
Полезные функции		Изменение параметров разделенного экрана	66
Просмотр 3D-изображений	44	Воспроизведение данных изображений (показ слайдов)	67
Настройка 3D-изображений	44	Совместимые данные	67
Если 3D-изображение не просматривается	44	Воспроизведение Слайд-шоу	67
Использование очков 3D	46	Отображение настроек файлов изображений и показов слайдов	68
Зарядка очков 3D	46	Меню настройки	
Спаривание очков 3D	47	Функции меню настройки	69
Использование очков 3D	47		
Диапазон просмотра 3D-изображений	48		

Операции меню настройки	69
Меню Настройка	70
Меню Изображен.	70
Меню Сигнал	72
Меню Настройки	75
Меню Расширен.	78
Меню Память	80
Меню Информация	80
Меню Сброс	81
Меню Split Screen	81

Поиск и устранение неисправностей

Устранение неисправностей 82

Интерпретация показаний индикаторов	82
Состояние индикатора во время ошибки/ предупреждения	82
Состояние индикатора при нормальной работе	83
Показания индикаторов не дают нужной информации	84
Проверка проблемы	84
Неполадки, связанные с изображениями	85
Неполадки при запуске проецирования	89
Проблемы с пультом дистанционного управления	90
Проблемы с 3D	90
Проблемы с HDMI	91
Проблемы с WirelessHD (только EH- TW6100W)	92
Проблемы с запоминающими устройствами USB	93
Другие проблемы	94

Обслуживание

Обслуживание 95

Чистка деталей	95
Очистка воздушного фильтра	95
Очистка основного модуля	97
Очистка объектива	97

Очистка очков 3D	97
Периодичность замены расходных материалов	97
Периодичность замены воздушного фильтра	97
Периодичность замены лампы	97
Замена расходных материалов	98
Замена воздушного фильтра	98
Замена лампы	99
Сброс времени работы лампы	101

Приложение

Дополнительные принадлежности и расходные материалы 102

Дополнительные элементы	102
Расходные материалы	102

Поддерживаемые разрешения экрана 103

Компонентное видео	103
Композитный видеосигнал	103
Компьютерные сигналы (аналоговый RGB)	103
Входной сигнал HDMI1/HDMI2	104
Входной сигнал 3D	104
Входной сигнал WirelessHD	104

Технические характеристики 105

Глоссарий 107

Общие замечания 109

Замечания по использованию очков 3D	110
Общая информация	110

Характеристики проектора

Динамический 3D-дисплей

Наслаждайтесь 3D-содержимым дисков Blu-ray и изображениями с 3D-камеры на невероятном проекционном дисплее. ➡ [стр.44](#)

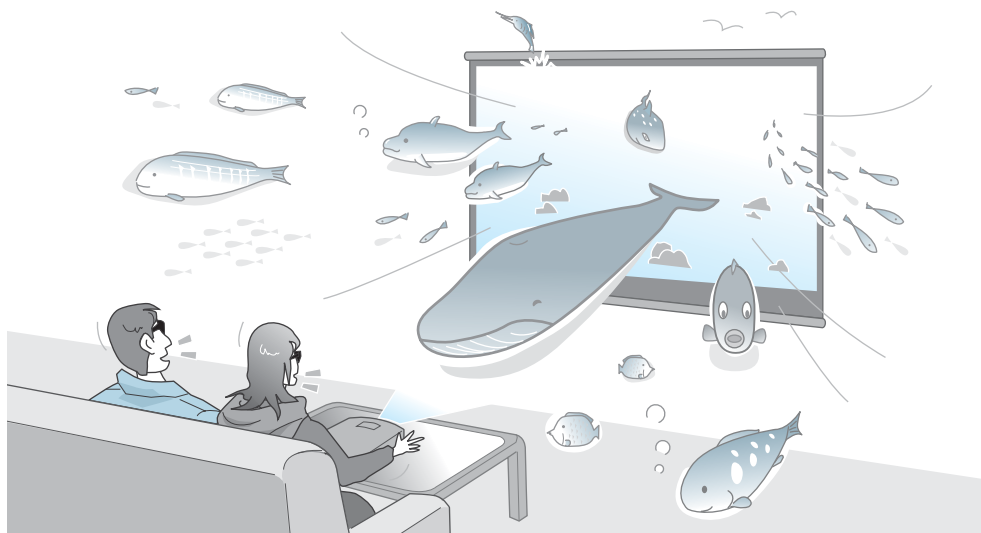

Для просмотра 3D-изображений вам потребуются специальные очки 3D, в которых используется технология 3D Active Shutter Eyewear Technology. ➡ [стр.46](#)

Выбор режимов, соответствующих просматриваемому содержанию (Цветовой режим)

Просто выбрав **Цветовой режим**, можно проецировать оптимальное изображение, соответствующее окружающей обстановке. ➡ [стр.31](#)

Пример установки

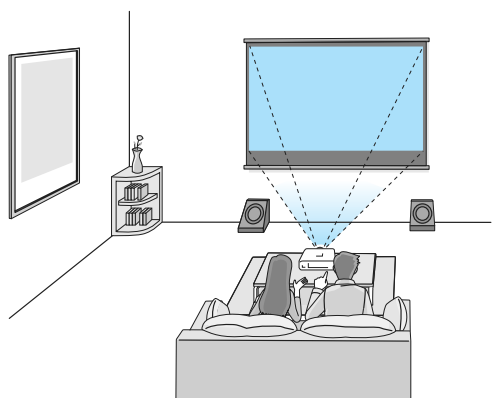

Гостиная

Для использования в светлом помещении

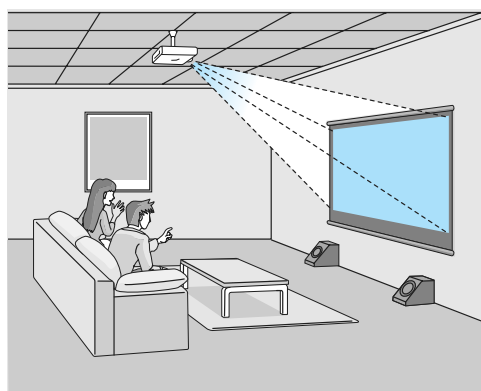

Кино

Для просмотра фильмов и концертов в темном помещении

Настройка цвета в абсолютных значениях

Можно использовать не только Цветовой режим, но и настроить на свой вкус абсолютную цветовую температуру изображения и телесные тона. 🖱️ [стр.37](#)
 Более того, можно получить цвета, соответствующие изображению, и достичь нужных цветов благодаря сочетанию регулировки гаммы, регулировки смещения RGB или усиления каждого цвета, а также регулировки оттенка, насыщенности и яркости каждого цвета RGBCMY. 🖱️ [стр.34](#)

Соответствует стандартам беспроводной передачи для WirelessHD (только EH-TW6100W)

С помощью беспроводного подключения проектор может получать данные об изображениях и звуке с устройств AV, совместимых с WirelessHD. Вам нет необходимости подключать кабель непосредственно к основному модулю проектора.
 Одновременно вы можете подключить к передатчику WirelessHD Transmitter до пяти устройств AV и переключать их при просмотре с помощью пульта дистанционного управления.
 Вы можете подключить также другие выходные устройства, например телевизоры, и включить устройство. Это позволит вам проецировать изображения с подключенного устройства AV даже в том случае, если проектор выключен. 🖱️ [стр.53](#)

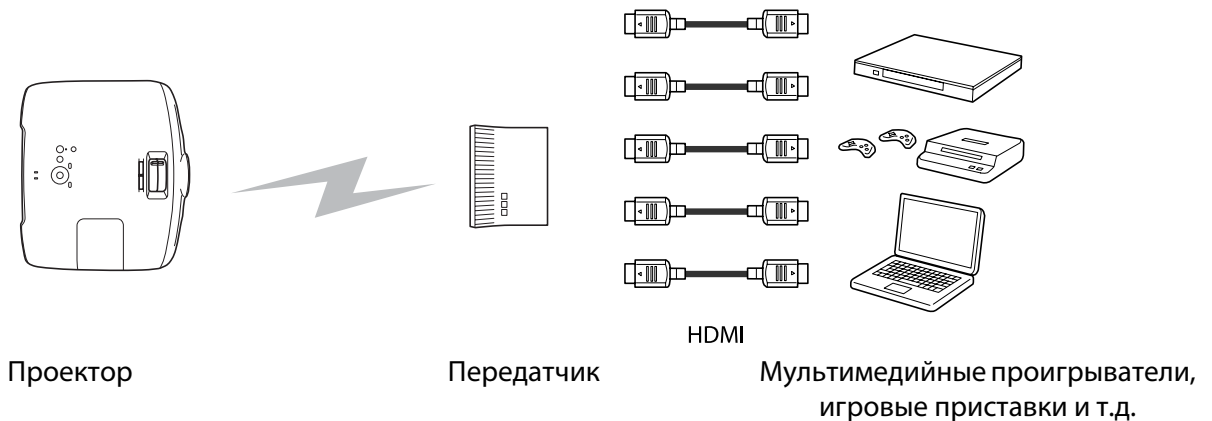

Прочие полезные функции

Также предоставляются следующие дополнительные функции.

- Пульт дистанционного управления оснащен функцией подсветки, благодаря которой им удобно пользоваться даже в темном помещении. Операции также упрощены до нажатия одной кнопки 🖱️ [стр.11](#)
- Звук воспроизводится через встроенный динамик, благодаря чему нет необходимости подключать внешние динамики. Функция **Инверсия звука** также позволяет переключаться между левым и правым звуковым потоком, когда проектор подвешен к потолку. 🖱️ [стр.75](#)
- Для просмотра слайдов достаточно подключить к проектору устройство USB. Если подключена цифровая камера, можно просматривать сохраненные на ней фотографии с помощью **Слайд-шоу**. 🖱️ [стр.67](#)
- Ползунок горизонтального искажения позволяет быстро корректировать трапецеидальное искажение, если нет возможности установить проектор непосредственно перед экраном. Поскольку используется ползунок, все исправления выполняются интуитивно. 🖱️ [стр.28](#)

Названия деталей и их назначение

Вид спереди/сверху

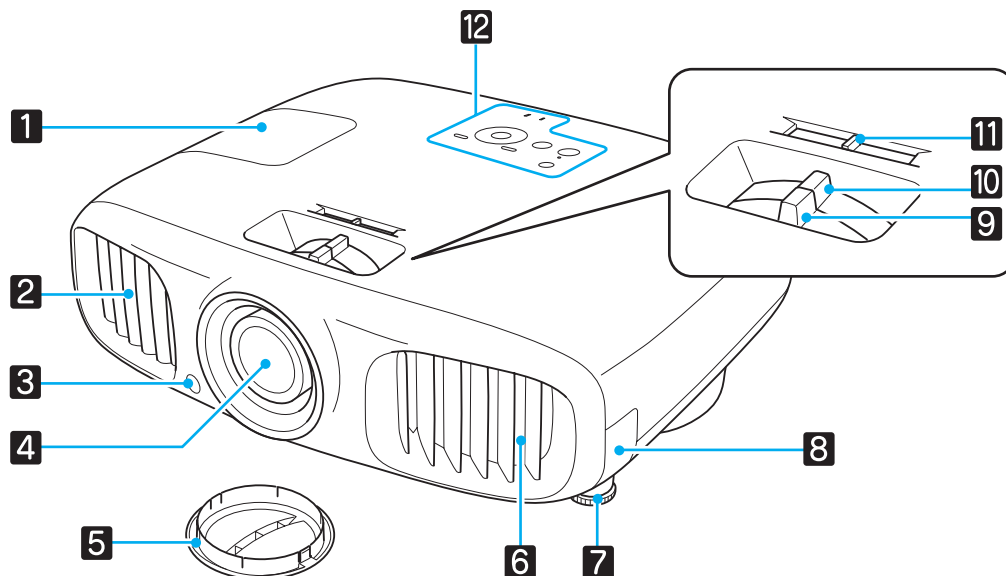



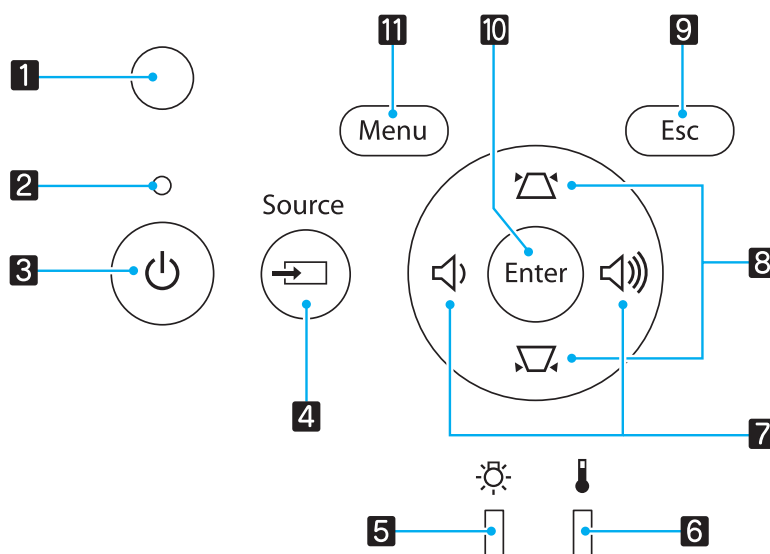

Название	Функция
1 Крышка отсека лампы	Эту крышку необходимо открыть при замене лампы проектора. ➡ стр.99
2 Выходное отверстие для воздуха	Выходное вентиляционное отверстие служит для внутреннего охлаждения проектора. <div style="border: 1px solid black; padding: 5px;"> <p>⚠ Предостережение</p> <p>Не приближайте к этому отверстию лицо и руки и не ставьте перед ним предметы, которые могут испортиться от нагрева выходящим из отверстия воздухом. Горячий воздух, выходящий из отверстия, может привести к деформации предметов, получению ожогов или стать причиной других несчастных случаев.</p> </div>
3 Приемник сигнала от пульта дистанционного управления	Принимает сигналы от пульта дистанционного управления. ➡ стр.23
4 Объектив проектора	Через объектив проецируются изображения.
5 Крышка объектива	Устанавливается для защиты объектива от повреждений и загрязнения, когда проектор не используется. ➡ стр.24
6 Отверстие воздухозаборника	Входное отверстие для воздуха, используемого для внутреннего охлаждения проектора.
7 Передняя регулируемая опора	Если проектор устанавливается на поверхности (например, на столе), выдвиньте опору, чтобы отрегулировать наклон по горизонтали. ➡ стр.28
8 Крышка воздушного фильтра	Выполняя очистку или замену воздушного фильтра, откройте эту крышку и извлеките воздушный фильтр. ➡ стр.95 , стр.98

Название	Функция
9 Фокальное кольцо	Служит для фокусировки изображения. 🖱️ стр.27
10 Кольцо масштабирования	Служит для регулировки размера изображения. 🖱️ стр.27
11 Ползунок горизонтального искажения	Коррекция горизонтального трапецеидального искажения. 🖱️ стр.28
12 Панель управления	Панель управления проектором. 🖱️ стр.9

Панель управления



Кнопки/индикаторы	Функция
1 Датчик яркости	Определяет яркость помещения. Если для параметра "Цветовой режим" выбрано значение "Авто", в соответствии с определенной этим датчиком яркостью устанавливается оптимальное качество изображения. 🖱️ стр.31
2 Индикатор работы	Мигание обозначает выполнение прогрева или охлаждения. Показывает состояние проектора посредством сочетания прочих светящихся и мигающих индикаторов. 🖱️ стр.82
3	Служит для включения и отключения питания проектора. 🖱️ стр.24 Светится, когда проектор включен. 🖱️ стр.83
4 Source	Служит для переключения на изображение с каждого входного порта. 🖱️ стр.25
5	Мигает оранжевым цветом, если необходимо заменить лампу. Служит для отображения ошибок проектора посредством сочетания прочих светящихся и мигающих индикаторов. 🖱️ стр.82
6	Мигает оранжевым цветом, если внутренняя температура слишком высока. Служит для отображения ошибок проектора посредством сочетания прочих светящихся и мигающих индикаторов. 🖱️ стр.82
7	Выбор значения регулировки громкости и пунктов меню. 🖱️ стр.30 Служит для корректировки горизонтального искажения, если открыт экран "Корр-ия трапеции". 🖱️ стр.29

	Кнопки/индикаторы	Функция
8		Выбор значения регулировки коррекции трапецеидального искажения и пунктов меню. 🖱️ стр.29
9		Служит для перехода к предыдущему уровню меню, если оно открыто. 🖱️ стр.69
10		Выбор функций и настроек, когда открыто меню. 🖱️ стр.69
11		Открывает и закрывает меню настройки. В меню настройки можно регулировать и настраивать значения параметров "Сигнал", "Изображение", "Входной сигнал" и пр. 🖱️ стр.69

Пульт дистанционного управления



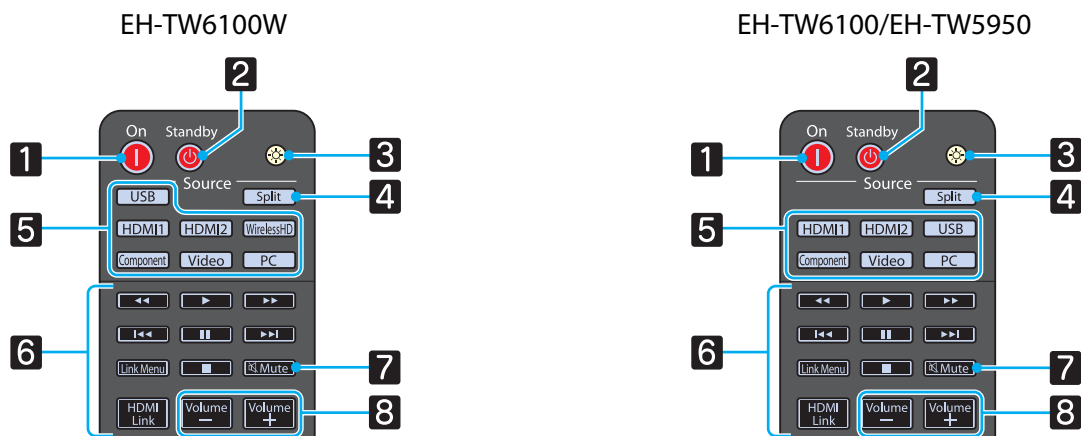

Кнопки верхней части

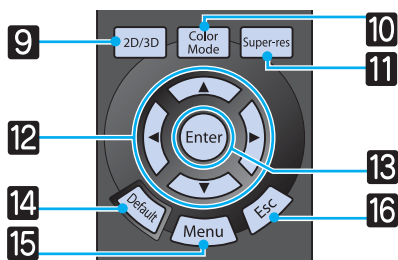

Кнопка	Функция
1 	Служит для включения проектора. ➡ стр.24
2 Standby 	Служит для выключения проектора. ➡ стр.25
3 	Кнопки пульта дистанционного управления светятся приблизительно 10 секунд. Это полезно при использовании пульта ДУ в темноте.
4 Split	Разделяет экран на две части и проецирует два изображения одновременно. ➡ стр.65
5 USB HDMI1 HDMI2 WirelessHD Component Video PC	Служит для переключения на изображение с каждого входного порта. ➡ стр.25
6 HDMI Link	Эта кнопка служит для отображения меню настройки связи HDMI. Затем, используя остальные кнопки, можно начать или остановить воспроизведение, отрегулировать громкость и пр. параметры подключенного оборудования, отвечающего требованиям стандартов CEC для HDMI. ➡ стр.63
7 Mute	Временное подавление или продолжение воспроизведения звука. ➡ стр.30
8 Volume - Volume +	Корректировка громкости звука. ➡ стр.30

Кнопки средней части



Кнопка		Функция
9	2D/3D	Служит для переключения между режимами 2D и 3D. 🖱️ стр.44
10	Color Mode	Изменяет Цветовой режим . 🖱️ стр.31
11	Super-res	Установите Super-resolution для уменьшения размытия на таких участках, как края изображения. 🖱️ стр.39
12	   	Служит для выбора пунктов меню и регулировки значений. 🖱️ стр.69
13	Enter	При отображении меню эта кнопка служит для доступа к текущему пункту, его открытия и перехода к следующему уровню. 🖱️ стр.69
14	Default	В результате нажатия при открытом экране регулировки будет возвращено значение регулировки по умолчанию. 🖱️ стр.69
15	Menu	Открывает и закрывает меню настройки. В меню настройки можно регулировать и настраивать значения параметров "Сигнал", "Изображение", "Входной сигнал" и пр. 🖱️ стр.69
16	Esc	Служит для перехода к предыдущему уровню меню, если оно открыто. 🖱️ стр.69

Кнопки нижней части

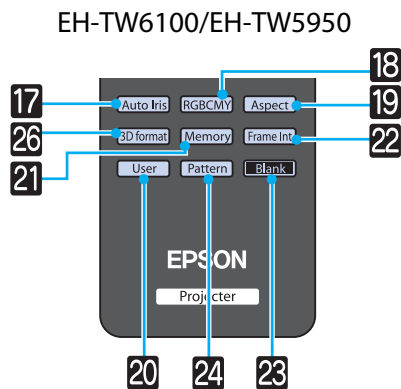
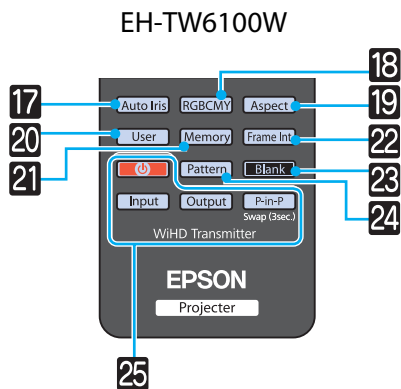

Кнопка		Функция
17	Auto Iris	Обеспечивает включение автонастройки диафрагмы. ➡ стр.39
18	RGBCMY	Служит для регулировки оттенка, насыщенности и яркости каждого цвета RGBCMY. ➡ стр.34
19	Aspect	Служит для выбора форматного соотношения в соответствии со входным сигналом. ➡ стр.32
20	User	Служит для выполнения функции, назначенной для пользовательской кнопки. ➡ стр.75
21	Memory	Служит для сохранения, загрузки или очистки памяти. ➡ стр.41
22	Frame Int	Эта кнопка деактивирована.
23	Blank	Временное скрытие или показ изображения, а также подавление или продолжение воспроизведения звука. ➡ стр.30
24	Pattern	Открывает и закрывает тестовый шаблон. ➡ стр.27
25	 Input Output P-in-P	Управление передатчиком WiHD Transmitter Включение передатчика WirelessHD Transmitter или переключение входа и выхода. При выполнении операций направьте пульт дистанционного управления на передатчик WirelessHD Transmitter. ➡ стр.53
26	3D format	Переключение на формат 3D. ➡ стр.72

Заднее

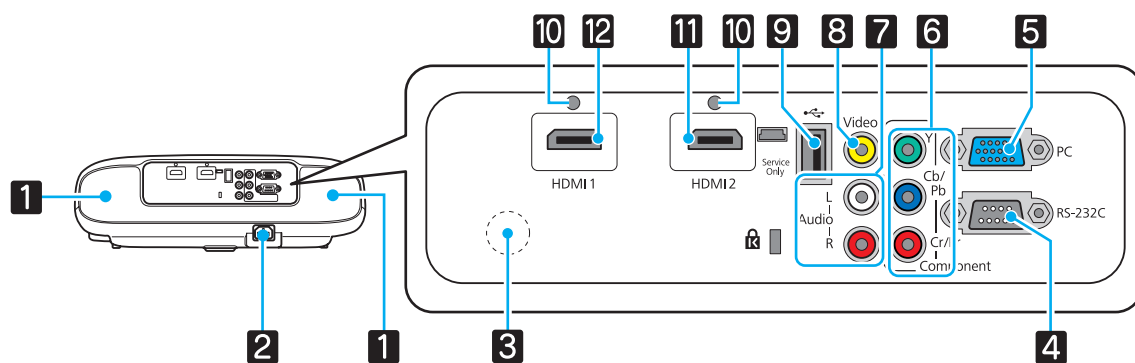

Название	Функция
1 Динамик	Встроенный динамик проектора. Аудиовыход. Установите для параметра Инверсия звука значение Вкл. , чтобы использовать встроенный динамик, если проектор подвешен к потолку. Настройки – Аудио – Инверсия звука стр.75
2 Вход для подачи питания	Служит для подключения кабеля питания. стр.24
3 Приемник сигнала от пульта дистанционного управления	Принимает сигналы от пульта дистанционного управления. стр.23
4 Порт RS-232C	Для управления проектором подключите его к компьютеру с помощью кабеля RS-232C. Этот порт предназначен для управления и обычно не используется. стр.105
5 Порт PC	Служит для подключения к выходному порту RGB компьютера. стр.20
6 Порт Component	Служит для подключения к выходному компонентному порту (YCbCr или YPbPr) видеоборудования. стр.19
7 Порт Audio (L-R)	Служит для ввода аудиосигнала с оборудования, подключенного к порту Video, Component или PC. стр.19
8 Порт Video	Служит для подключения к выходному порту композитного видеосигнала видеоборудования. стр.19
9 Порт USB	Служит для подключения устройств USB, например, устройства хранения данных USB или цифровой камеры, и проецирования изображений в формате показа слайдов. стр.20
10 Держатель кабеля	Толстые кабели HDMI с высоким внешним диаметром и пр. могут легко отсоединяться в связи с весом кабеля. Чтобы предотвратить отсоединение кабеля, зафиксируйте его с помощью поставляемого в комплекте зажима для кабеля HDMI. стр.21
11 Порт HDMI2	Служит для подключения компьютеров и видеоборудования, совместимого с HDMI. стр.19
12 Порт HDMI1	

Основание

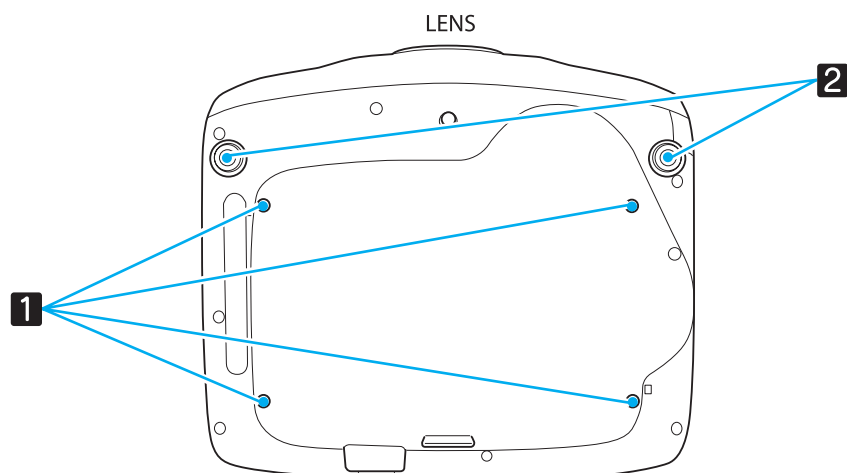

Название		Функция
1	Точки крепления кронштейнов подвески (четыре точки)	При подвешивании проектора к потолку в этих точках следует закрепить дополнительный потолочный крепеж. ➡ стр.102
2	Передняя регулируемая опора	Если проектор устанавливается на поверхности (например, на столе), выдвиньте опору, чтобы отрегулировать высоту. ➡ стр.28



Внешний вид

Единица измерения: мм

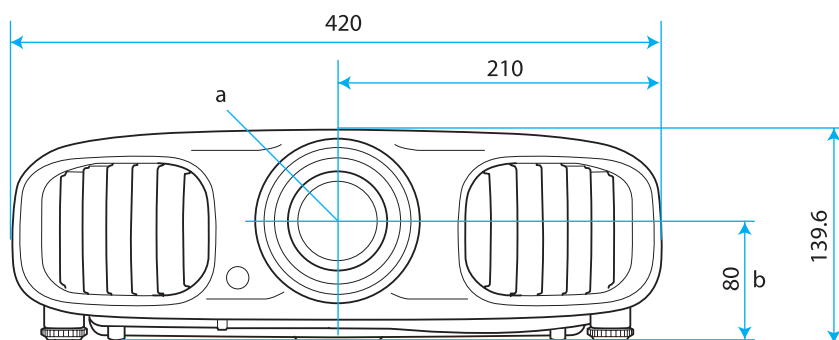

- a Центр объектива
- b Расстояние от центра объектива до точки крепления кронштейна подвески

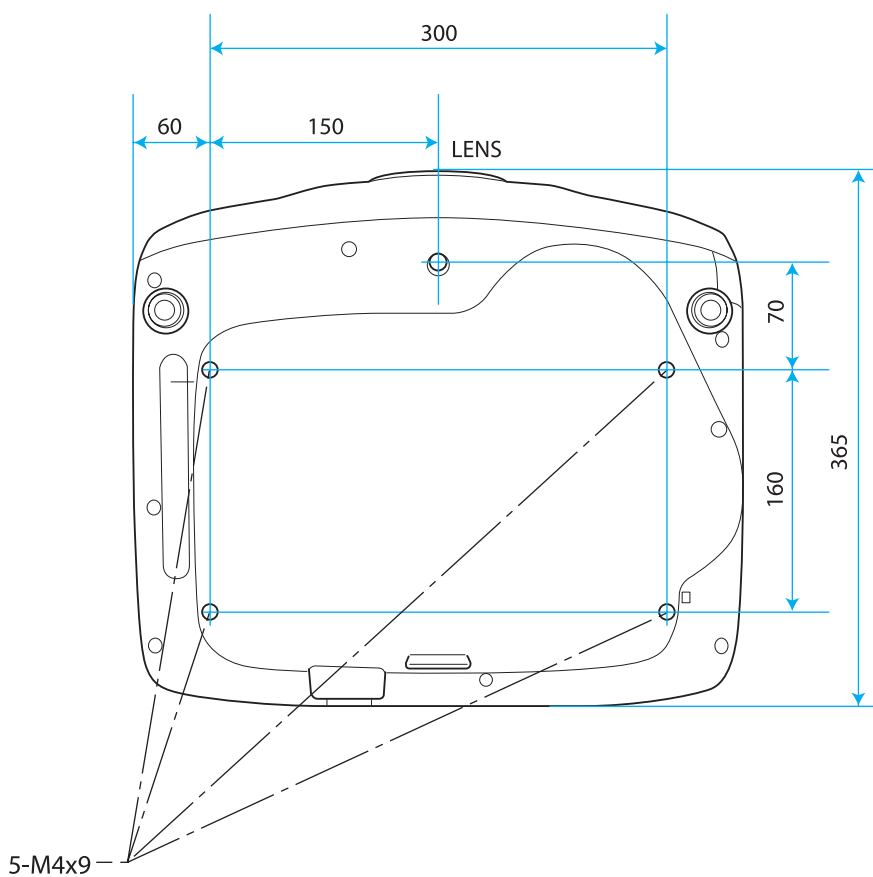



Установка

Разные способы проецирования

Опасно

- При подвешивании проектора к потолку (потолочное крепление) необходимо применять специальный метод установки. При неправильной установке возможно падение проектора, приводящее к несчастным случаям и травмам.
- При использовании клеящих веществ, смазочных материалов или масел в точках крепления кронштейнов подвески с целью предотвращения ослабления затяжки винтов или при нанесении на проектор смазочных материалов или масел корпус проектора может треснуть, что приведет к падению проектора с потолочного крепления. Это может привести к серьезной травме для человека, находящегося под проектором, а также к повреждению проектора.
- Нельзя устанавливать проектор на боковую сторону. Это приводит к сбоям в работе.
- Не рекомендуется устанавливать проектор в местах, подверженных воздействию высокой влажности и запыленности, а также дыма от источников огня или сигаретного дыма.

Внимание

Воздушный фильтр необходимо чистить каждые три месяца. Если окружающая среда отличается особой запыленностью, проводите очистку чаще. 🖱️ [стр.98](#)

Расположение на столе и т. п. и проецирование Подвешивание к потолку и проецирование

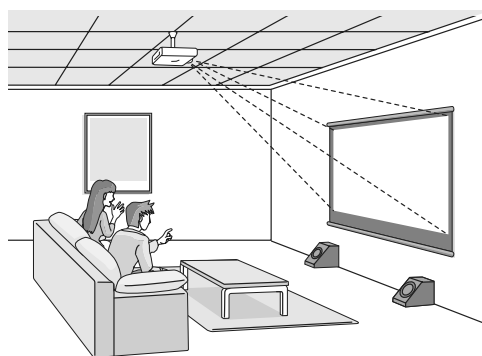
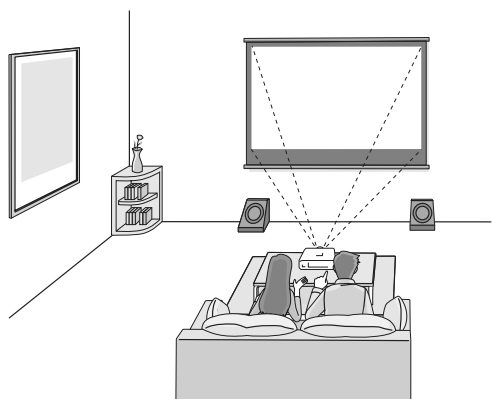

- При проецировании с потолка измените значение параметра **Проецирование** на значение для потолка. 🖱️ **Настройки – Проецирование** [стр.75](#)
- Установите для параметра **Инверсия звука** значение **Вкл.**, чтобы использовать встроенный динамик, если проектор подвешен к потолку. 🖱️ **Настройки – Аудио – Инверсия звука** [стр.75](#)
- Если нет возможности установить проектор непосредственно перед экраном, можно откорректировать трапецеидальное искажение с помощью ползунка горизонтального искажения. 🖱️ [стр.28](#)

Регулировка размера проецируемого изображения

Размер проецируемого изображения увеличивается при отдалении проектора от экрана.

Воспользуйтесь таблицей ниже, чтобы установить проектор на оптимальном расстоянии от экрана. Значения приведены только для информации.

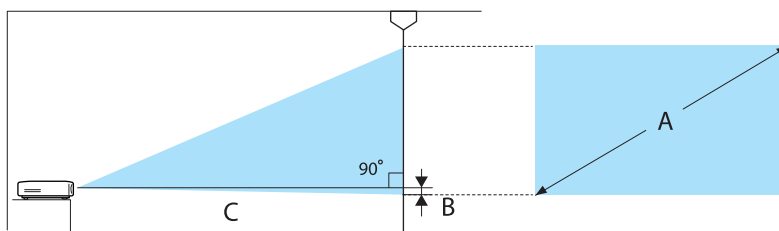

B Расстояние от центра объектива до нижней части проекционного экрана

Единица измерения: см

Формат экрана 16:9		Расстояние проецирования (C)		Расстояние (B)
A	Ш x В	Миним. (Широкоэкр.)	Максим. (Теле)	
40"	89 x 50	116	190	0
60"	130 x 75	176	287	0
80"	180 x 100	235	383	0
100"	220 x 120	295	480	0
120"	270 x 150	354	576	0
150"	330 x 190	444	721	1
180"	440 x 250	533	866	1

Единица измерения: см

Формат экрана 4:3		Расстояние проецирования (C)		Расстояние (B)
A	Ш x В	Миним. (Широкоэкр.)	Максим. (Теле)	
40"	81 x 61	143	233	0
60"	120 x 90	216	352	0
80"	160 x 120	289	470	0
100"	200 x 150	361	588	0
120"	240 x 180	434	706	1
150"	300 x 230	544	883	1
200"	410 x 300	726	1179	1

Подключение к устройству

Внимание

- Выключите подключаемое оборудование, прежде чем приступать к подключению. Если при подключении оборудование включено, могут возникнуть неисправности.
- Проверьте форму разъема кабеля и порта, а затем выполните подключение. Если силой вставить в порт разъем неподходящей формы, это может стать причиной повреждений и неисправности.

ЕН-TW6100W поставляется с крышкой интерфейса, открыв которую, можно четко видеть весь отсек разъемов на задней панели. Перед подключением кабелей удалите крышку интерфейса. ➔ [стр.21](#)

Подключение к видеооборудованию

Для проецирования изображений с DVD-плеера, видеосигнала VHS и т.п., подключите проектор одним из следующих способов.

При использовании кабеля HDMI

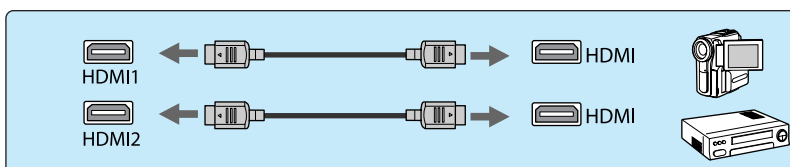
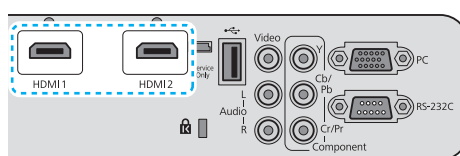

Зафиксируйте кабель HDMI с помощью специального кабельного зажима. ➔ [стр.21](#)

При использовании видеокабеля

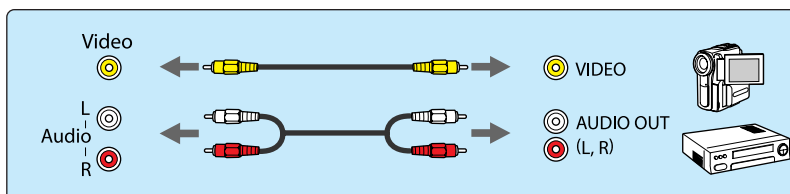
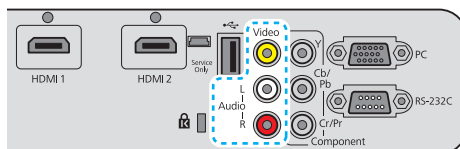

При использовании компонентного видеокабеля

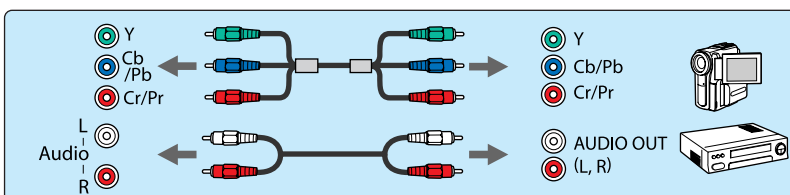
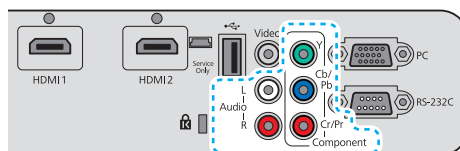

- Кабели отличаются в зависимости от выходного сигнала подключенного видеооборудования.
- Некоторые типы видеооборудования могут выводить разные типы сигналов. Ознакомьтесь с руководством пользователя, поставляемым в комплекте с видеооборудованием, чтобы узнать тип сигналов на выходе.

Подключение к компьютеру

Для проецирования изображений с компьютера подключите компьютер одним из следующих способов.

При использовании кабеля для соединения с компьютером

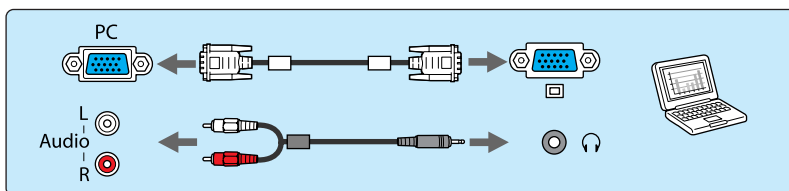
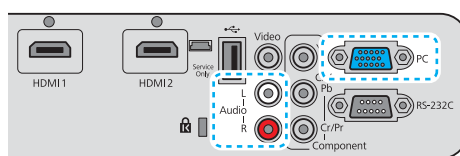

При использовании кабеля HDMI

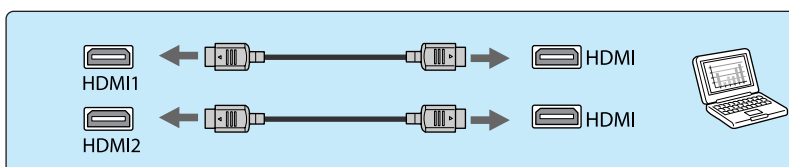
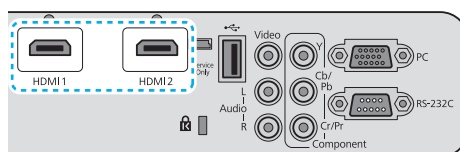

Зафиксируйте кабель HDMI с помощью специального кабельного зажима. [стр.21](#)

Подключение внешних устройств

Подключение устройств USB

Можно подключить устройства USB, например, карты памяти USB и совместимые с USB цифровые камеры.

С помощью кабеля USB из комплекта поставки USB-устройства подключите USB-устройство к порту USB (TypeA) на проекторе.

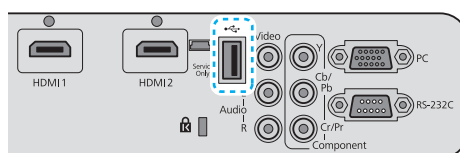

Если подключено устройство с интерфейсом USB, можно вести показ слайдов с памяти USB или цифровой камеры. [стр.67](#)

По окончании проецирования извлеките USB-устройство из проектора. Перед отключением устройства USB выключите выключатель устройства (если имеется).



Внимание

- Соединение может работать неправильно при использовании концентратора USB. Цифровые камеры и устройства памяти USB должны подключаться к проектору напрямую.
- Подключайте цифровую камеру с помощью USB-кабеля, предназначенного для этого устройства.
- Используйте USB кабель не длиннее 3 м. Если длина кабеля превышает 3 м, показ слайдов может работать неправильно.

Подключение устройств WirelessHD (только EH-TW6100W)

Проектор получает данные с передатчика WirelessHD Transmitter и проецирует изображения.

☛ [стр.53](#)

Смените проецируемое изображение нажатием кнопки  на пульте дистанционного управления или кнопки  на панели управления.



- Получая изображения WirelessHD, убедитесь в том, что для параметра **WirelessHD** установлено значение **Вкл.** ☛ [Настройки – WirelessHD стр.75](#)
- Отображаемое устройство можно изменить, выбрав нужное устройство из списка **Подкл. устройств** в пункте **Связь HDMI**. ☛ [Связь HDMI – Подкл. устройств стр.64](#)

Удаление крышки интерфейса

Крышка интерфейса закреплена на отсеке разъемов на задней панели EH-TW6100W. Удалите эту крышку, если для подключения устройства используете кабель.

В нижней части крышки интерфейса имеются вырезы, которые позволяют потянуть крышку на себя и вынуть ее из пазов в верхней части.

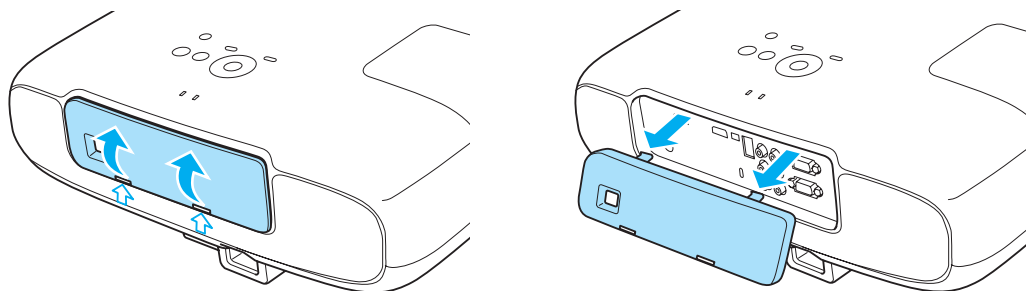

- При установке крышки на место сначала вставьте имеющиеся на ней выступы в пазы в верхней части.
- После снятия крышки храните ее в надежном месте, так как она потребуется при транспортировке проектора.

Подключение зажима кабеля HDMI

Если кабель HDMI толстый и провисает, обязательно закрепите его с помощью держателя кабеля и зажима для HDMI, чтобы кабель не отсоединился от порта из-за собственного веса.

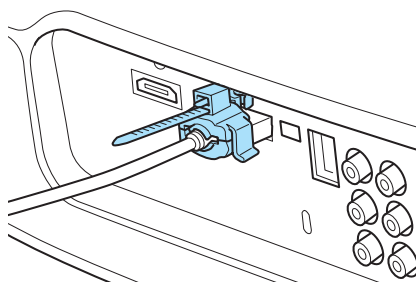

Подготовка пульта дистанционного управления

Установка аккумуляторов пульта дистанционного управления

Внимание

- Проверьте расположение меток (+) и (-) внутри держателя для аккумуляторов, чтобы убедиться в правильности ориентации устанавливаемых аккумуляторов.
- Вы не должны использовать другие батарейки, кроме щелочных или марганцевых батареек AA.

1 Снимите крышку аккумуляторного отсека.

Надавливая на защелку крышки аккумуляторного отсека, поднимите крышку.

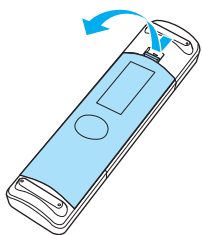

2 Замените старые аккумуляторы новыми.

Перед установкой проверьте полярность аккумуляторов (+ и -).

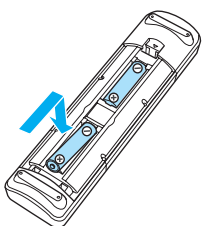

3 Установите на место крышку аккумуляторного отсека.

Нажмите на крышку аккумуляторного отсека и защелкните ее.

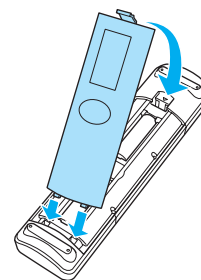

 Если уменьшается скорость реагирования пульта дистанционного управления или он перестает работать, это может свидетельствовать о том, что аккумуляторы разрядились. В таком случае их следует заменить. Держите наготове две запасные щелочные или марганцевые батарейки AA для использования их в случае необходимости.

Рабочий диапазон пульта дистанционного управления

Рабочий диапазон передатчика WirelessHD Transmitter может варьироваться. 🖱️ [стр.62](#)

■ Рабочий диапазон (слева направо)

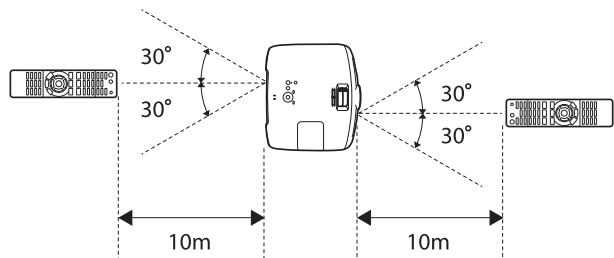

■ Рабочий диапазон (сверху вниз)

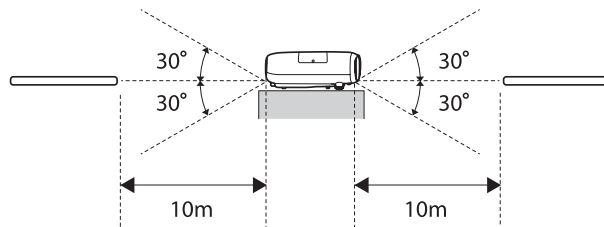



Начало и завершение проецирования

Включение проектора и проецирование

1 Подключите кабель питания.
Для подключения используйте кабель питания из комплекта поставки.

2 Снимите крышку объектива.

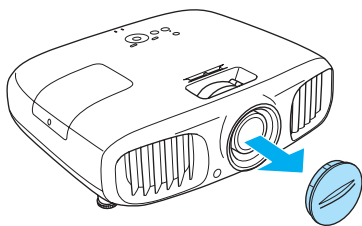

3 Включите подключенное оборудование.

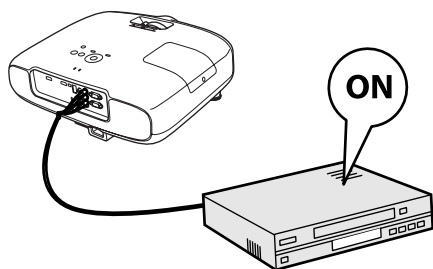

4 Включите питание.

Пульт дистанционного управления Панель управления

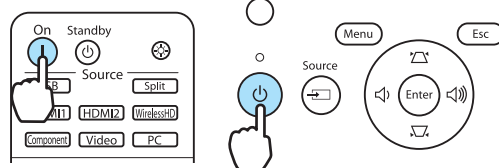

Если для параметра **Direct Power On** установлено значение **Вкл.**, можно начать проецирование, просто подключив кабель питания к проектору, не нажимая на кнопки. ➔ **Расширен. – Управление – Direct Power On** [стр.78](#)

⚠ Опасно

Не смотрите в объектив во время работы проектора.

- Данный проектор предоставляет функцию Защита от детей для предотвращения случайного включения питания детьми, а также функцию Блокир. управл. для предотвращения случайного срабатывания. ➔ **Настройки – Защита от детей/Блокир. управл.** [стр.75](#)
- При работе на высоте 1500 м или более для настройки **Высотный режим** следует задать значение **Вкл.** ➔ **Расширен. – Управление – Высотный режим** [стр.78](#)
- Данный проектор предоставляет функцию Автонастройка для автоматического выбора оптимальных настроек при изменении входного сигнала изображений подключенного компьютера. ➔ **Сигнал – Автонастройка** [стр.72](#)
- Не закрывайте крышку объектива во время проецирования.
- Если проектор подвешен к потолку, храните снятую крышку объектива в надежном месте, поскольку она потребуется при транспортировке проектора.

Если целевое изображение не проецируется

Если изображение не проецируется, источник можно изменить одним из следующих способов.

Пульт дистанционного управления

Нажмите кнопку целевого порта.

EH-TW6100W

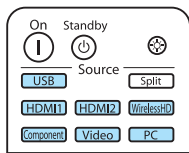

EH-TW6100/EH-TW5950

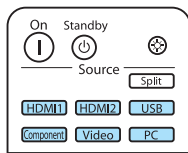

Панель управления

Нажмите кнопку и выберите целевой порт.

Нажмите кнопку , чтобы подтвердить выбор.



- Используя видеооборудование, начните воспроизведение, а затем смените источник.
- Если при переключении на источник **Video** или **Component** цвета выглядят неестественно, убедитесь в том, что порт, к которому выполнено подключение, и **Входной сигнал** имеют одинаковый тип. **Расширен. – Входной сигнал – Видео сигнал/Component** [стр.78](#)

Выключение

1

Выключите подключенное оборудование.

2

Нажмите кнопку на пульте дистанционного управления или панели управления проектора.

Пульт дистанционного управления

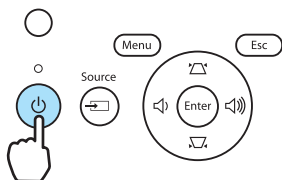
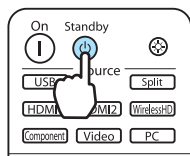

Отображается сообщение о подтверждении.

3

Снова нажмите кнопку .

Отключить питание?

Да : Нажмите на кнопку
Нет : Нажмите друг. кнопку



Если для параметра **Режим подтвержд.** установлено значение **Выкл.**, можно выключить проектор одним нажатием кнопки на пульте дистанционного управления. **Расширен. – Дисплей – Режим подтвержд.** [стр.78](#)

4

Дождитесь полного охлаждения.

Индикатор работы на панели управления проектора перестанет мигать.

5

Отключите кабель питания.



Когда кабель питания подключен, небольшое количество электричества потребляется даже при отсутствии операций.

6

Установите на место крышку объектива.

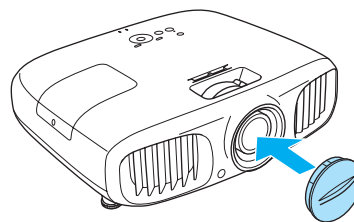

Регулировка проекционного экрана

Отображение тестового шаблона

Для регулировки масштаба / фокусного расстояния или положения проецируемого изображения сразу после установки проектора можно отобразить тестовый шаблон, не подключая видеооборудование.

Нажмите кнопку **Pattern** на пульте дистанционного управления, чтобы отобразить тестовый шаблон.

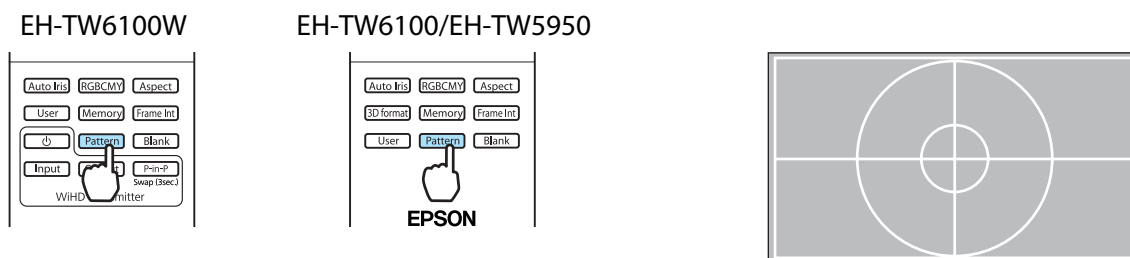

Нажмите кнопку **Esc** или выберите **Выход**, чтобы закрыть тестовый шаблон.

Регулировка фокусного расстояния

Поверните фокальное кольцо.

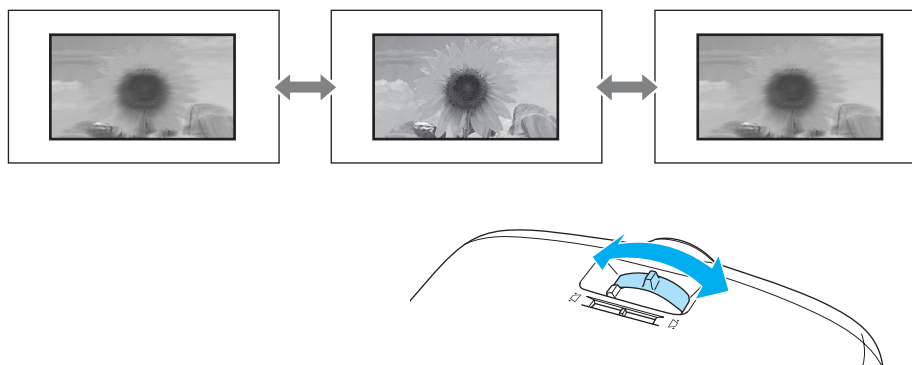

Регулировка размера проецируемого изображения (регулировка масштаба)

Для регулировки размера проецируемого изображения поверните кольцо масштабирования.

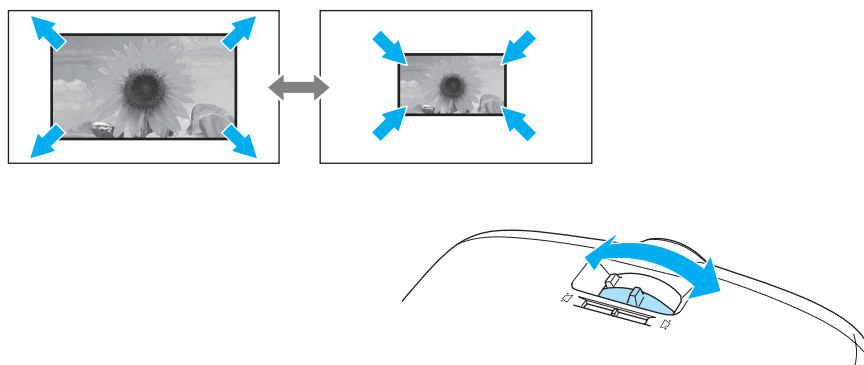

Регулировка угла наклона проектора

Если проекционный экран наклонен (левая и правая стороны проектора расположены на разной высоте) при установке проектора на столе, отрегулируйте переднюю опору, чтобы выровнять стороны между собой.

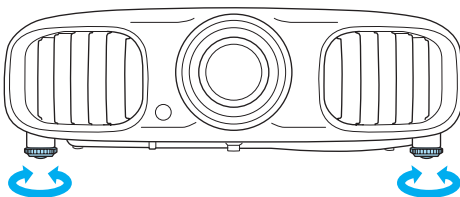

Коррекция трапецеидальных искажений

Для коррекции трапецеидальных искажений можно использовать один из следующих методов.

Автоматическая коррекция	Верт. автокоррекция	Автоматическая коррекция вертикального трапецеидального искажения.
Коррекция вручную	Рег.гориз.трап.иск.	Коррекция горизонтального трапецеидального искажения с помощью ползунка горизонтального искажения.
	Гор/вер.искаж.	Независимая коррекция искажений по вертикали и по горизонтали вручную.

При коррекции трапецеидального искажения проецируемое изображение уменьшается. Увеличьте расстояние проецирования, чтобы увеличить проецируемое изображение до размера проекционного экрана.

■ Автоматическая коррекция (Верт. автокоррекция)

Если во время установки проектор определяет движение, вертикальное трапецеидальное искажение корректируется автоматически. Если проектор определяет движение после пребывания в одном положении дольше двух секунд, отображается экран регулировки, с помощью которого можно внести необходимые изменения.

Вертикальная автокоррекция эффективна в пределах угла наклона проектора 30° сверху вниз.



- Верт. автокоррекция работает только если значение **Переднее** выбрано в качестве режима **Проецирование**. **Настройки – Проецирование** [стр.75](#)
- Если использовать функцию Верт. автокоррекция не нужно, установите для параметра **Верт. автокоррекция** значение **Выкл.** **Настройки – Корр-ия трапеции – Верт. автокоррекция** [стр.75](#)

■ Коррекция вручную (рег.гориз.трап.иск.)

Переместите ползунок горизонтального искажения вправо или влево, чтобы выполнить коррекцию горизонтального трапецеидального искажения.

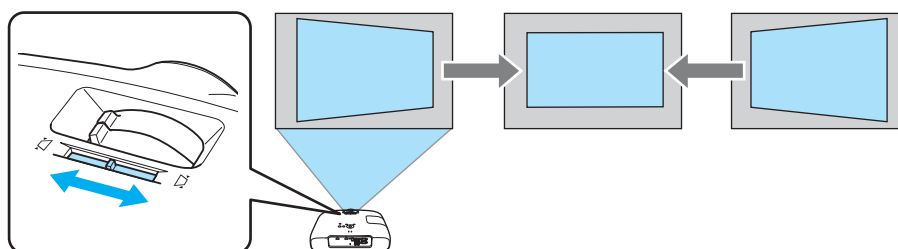

Коррекция эффективна в пределах угла наклона проектора 30° слева направо.

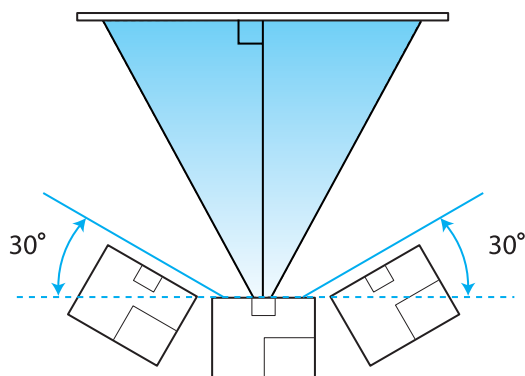

Если необходимо использовать регулятор горизонтального трапецидального искажения, установите для параметра **Рег.гориз.трап.иск.** значение **Вкл.** **Настройки – Корр-ия трапеции – Рег.гориз.трап.иск.** [стр.75](#)

Коррекция вручную (гор/вер.искаж.)

Для коррекции трапецидального искажения можно воспользоваться кнопками на панели управления.

Воспользуйтесь кнопками , чтобы отобразить индикаторы вертикального/горизонтального искажения.

Когда отображены индикаторы, используйте кнопки для коррекции по вертикали и кнопки для коррекции по горизонтали.

Если верхняя или нижняя сторона слишком широка

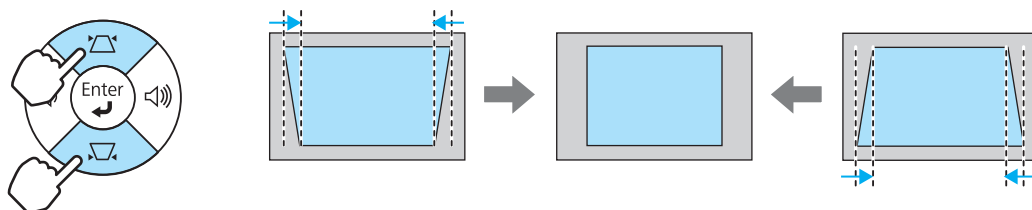

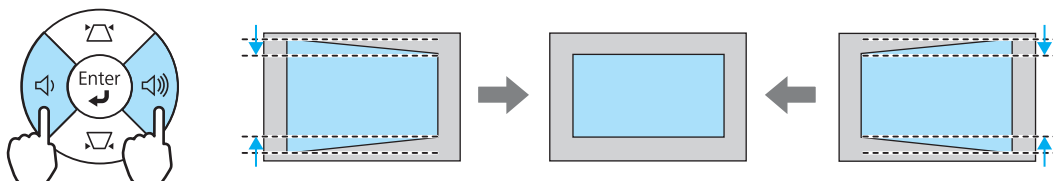

Если левая или правая сторона слишком широка



- Чтобы отрегулировать громкость, используйте кнопки , когда не отображены индикаторы. [стр.30](#)
- Горизонтальное/вертикальное искажение можно задать в меню настройки. **Настройки – Корр-ия трапеции – Гор/вер.искаж. – Верт. искажение/Гориз. искажение** [стр.75](#)
- Коррекция эффективна в пределах угла наклона проектора 30° сверху вниз и слева направо.

Регулировка громкости

Чтобы отрегулировать громкость, воспользуйтесь кнопками   на пульте дистанционного управления или  на панели управления проектора.

Пульт дистанционного управления

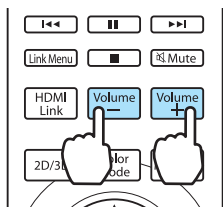

Панель управления

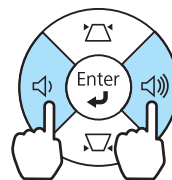

- Громкость также можно отрегулировать в меню настройки. ➔ **Настройки – Аудио** [стр.75](#)
- В нормальных условиях можно регулировать громкость встроенного динамика проектора. Однако, если подключить к проектору систему AV и установить для параметра **Связь HDMI** значение **Вкл.**, а для параметра **Устройс. аудиовых.** – значение **Система AV**, можно регулировать громкость системы AV во время проецирования из источника **HDMI1**, **HDMI2** и **WirelessHD**. ➔ [стр.63](#)



Предостережение

Не начинайте проецирование на большой громкости. Внезапный резкий звук может привести к утрате слуха. Всегда уменьшайте громкость перед выключением питания, чтобы иметь возможность постепенно увеличить её при следующем включении.

Временное скрытие изображения и подавление звука

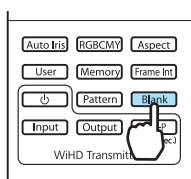

Данная функция используется для временного скрытия изображения на экране и подавления звука. Нажмите кнопку  для показа или скрытия изображения. При этом также происходит подавление или продолжение воспроизведения звука.

EH-TW6100W

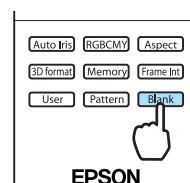

EH-TW6100/EH-TW5950



- При воспроизведении видеороликов, которое продолжается даже после скрытия, невозможно вернуться в точку, в которой нажатием кнопки  было скрыто изображение и активировано подавление звука.
- Нажатием кнопки  также можно производить подавление звука или продолжать его воспроизведение.
- В нормальных условиях можно регулировать уровень звука встроенного динамика проектора. Однако, если подключить к проектору систему AV и установить для параметра **Связь HDMI** значение **Вкл.**, а для параметра **Устройс. аудиовых.** – значение **Система AV**, можно регулировать настройки звука системы AV во время проецирования из источника **HDMI1**, **HDMI2** и **WirelessHD**. ➔ [стр.63](#)

Регулировка изображения

Выбор качества проецирования (Цветовой режим)

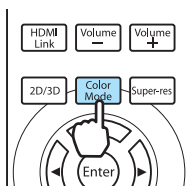

Можно получить оптимальное качество изображения для полного соответствия окружающей обстановке при проецировании. Яркость изображения изменяется в зависимости от выбранного режима.

1 Нажмите кнопку .



 Настройку параметров можно выполнить в меню настройки.  **Изображен. – Цветовой режим** [стр.70](#)

2 Выберите **Цветовой режим**.

Воспользуйтесь кнопками   в открытом меню, чтобы выбрать **Цветовой режим**, а затем нажмите кнопку  для подтверждения выбора.

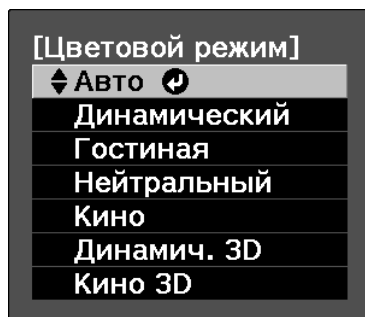

При проецировании 2D-изображений

Можно выбрать режим **Авто**, **Динамический**, **Гостиная**, **Нейтральный** и **Кино**. Режимы **Кино 3D** и **Динамич. 3D** отображены серым цветом и недоступны для выбора.

При проецировании 3D-изображений

Можно выбрать режим **Кино 3D** и **Динамич. 3D**. Режимы **Авто**, **Динамический**, **Гостиная**, **Нейтральный** и **Кино** отображены серым цветом и недоступны для выбора.

Доступные варианты при проецировании 2D-изображений

Режим	Рекомендуемое применение
Авто	Автоматическая установка цветового режима в зависимости от окружающей обстановки. Оптимальное качество изображения устанавливается в соответствии с яркостью помещения, определенной этим датчиком (функция автоматической регулировки цвета).
Динамический	Наилучший вариант для использования в ярко освещенном помещении. Это самый яркий режим с хорошим отображением темных тонов.
Гостиная	Наилучший вариант для использования в ярко освещенном помещении. Изображения четкие и резкие.
Нейтральный	Наилучший вариант для использования в темном помещении. В этом режиме рекомендуется выполнять настройку цвета. стр.7
Кино	Наилучший вариант для просмотра фильмов и концертов в темном помещении.



Если проектор, подвешен к потолку, параметр **Авто** устанавливать нельзя.

Доступные варианты при проецировании 3D-изображений

Режим	Рекомендуемое применение
Динамич. 3D	Для использования при проецировании 3D-изображений. Изображения яркие и более четкие, чем в режиме Кино 3D.
Кино 3D	Для использования при проецировании 3D-изображений.

Переключение функций отображения экрана "увеличенное" и "растянутое" (Соотношен. сторон)

Тип входного сигнала, соотношение сторон и разрешение можно изменить в соответствии с **Соотношен. сторон** проекционного экрана.

Доступность **Соотношен. сторон** зависит от того, какой сигнал изображения проецируется.

1 Нажмите кнопку **Aspect**.

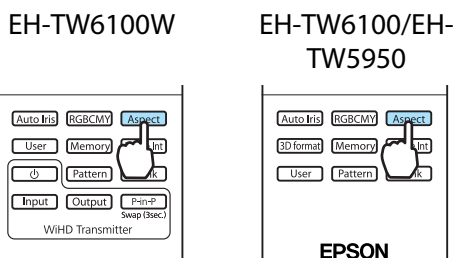

Настройку параметров можно выполнить в меню настройки.
 Сигнал – Соотношен. сторон [стр.72](#)

2 Воспользуйтесь кнопками , чтобы выбрать название значения, а затем нажмите кнопку **Enter** для подтверждения выбора.

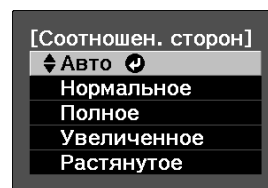

Соотношен. сторон может быть недоступным в зависимости от типа сигнала.

Если выбрать режим Авто в нормальных условиях, для отображения входного сигнала используется оптимальное соотношение сторон. Измените значение, если необходимо использовать другое соотношение сторон.

При подключении HDMI изображения имеют такое же разрешение, как и изображения исходного источника.

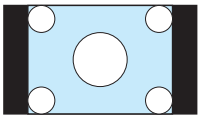
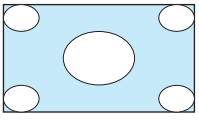
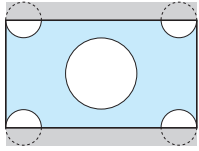
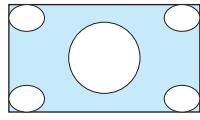
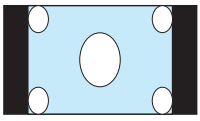
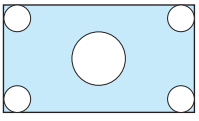
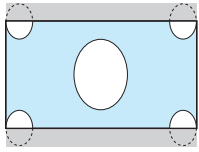
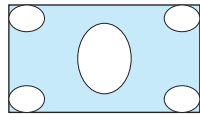
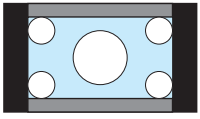
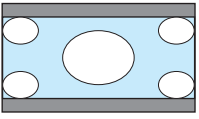
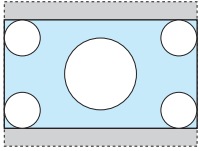
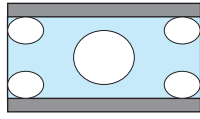
Входное изображение	Название значения (Соотношен. сторон)			
	Нормальное	Полное	Увеличенное	Растянутое
Изображения 4:3				
Изображения 16:9 и изображения, записанные с использованием сжатия				
Изображения Letterbox*1*2				
Примечания	Соответствует вертикальному размеру проекционной панели. Соотношение сторон зависит от входного изображения.	Занимает целую проекционную панель.	Сохраняет соотношение сторон входного сигнала и соответствует горизонтальному размеру проекционной панели. Изображение может быть обрезано сверху и снизу.	Максимальное отображение по вертикали и горизонтали. Горизонтальные края увеличены.

*1 Если выбрано значение **Увеличенное**, субтитры и пр. элементы могут не отображаться. В таком случае попробуйте отрегулировать **Прибл. полож. субт.**  **Сигнал – Прибл. полож. субт.** [стр.72](#)

*2 В данном описании используется изображение в формате letterbox с соотношением сторон 4:3, отображенное в кадре 16:9 с черными полями сверху и снизу для размещения субтитров. Поля сверху и снизу экрана изображения используются для отображения субтитров.



Обратите внимание на то, что использование функции соотношения сторон для уменьшения, увеличения или разделения проецируемого изображения в коммерческих целях или для общественного просмотра может нарушить авторские права владельца соответствующего изображения в соответствии с законодательством об авторском праве.

Настройка цвета в абсолютных значениях

Регулировка оттенка, насыщенности и яркости



Можно отрегулировать оттенки, насыщенность и яркость для цветов R (red – красный), G (green – зеленый), B (blue – синий), C (cyan – голубой), M (magenta – пурпурный) и Y (yellow – желтый).

Оттенок	Настройка синего, зеленого или красного общего оттенка изображения.
Насыщенность	Регулировка общей насыщенности изображения.
Яркость	Регулировка общей яркости цвета изображения.

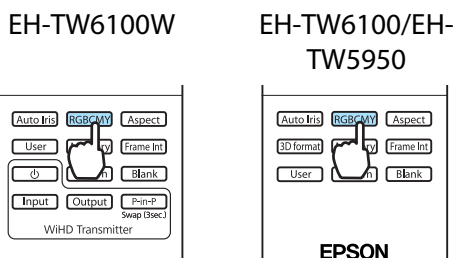

1 Нажмите кнопку **RGBCMY**.



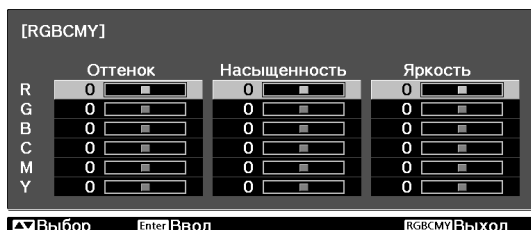

Настройку параметров можно выполнить в меню настройки. **Изображен. – Дополнительно – RGBCMY стр.70**

2 Воспользуйтесь кнопками  , чтобы выбрать цвет, который необходимо отрегулировать, а затем нажмите кнопку  для подтверждения выбора.



3 Воспользуйтесь кнопками  , чтобы выбрать **Оттенок**, **Насыщенность** или **Яркость**.

4 Воспользуйтесь кнопками   для регулировки.

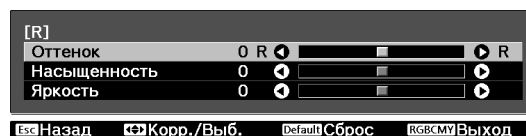

Нажмите , чтобы отрегулировать другой цвет.

Нажмите кнопку , чтобы восстановить значения настроек по умолчанию.

5 Нажмите кнопку **RGBCMY**, чтобы выйти из меню.

Регулировка гаммы

Можно отрегулировать небольшую разницу расцветки, которая может возникать в связи с использованием разных устройств для отображения изображения.

Можно воспользоваться одним из трех описанных ниже методов, доступных в меню настройки.

Метод настройки	Пункты меню
Выбор и регулировка корректирующего значения	Изображен. – Дополнительно – Гамма
Регулировка при просмотре изображения	Изображен. – Дополнительно – Гамма – Пользователь-ий – Настройка по изображению
Регулировка с помощью графика регулировки гаммы	Изображен. – Дополнительно – Гамма – Пользователь-ий – Настройка по графику

■ Выбор и регулировка корректирующего значения

Выберите значение регулировки и нажмите кнопку  для подтверждения.

Чем меньше значение, тем светлее будут темные участки изображения, однако яркие участки могут казаться бесцветными. Верхняя часть графика регулировки гаммы округляется.

Если ввести высокое значение, яркие участки изображения темнеют. Нижняя часть графика регулировки гаммы округляется.

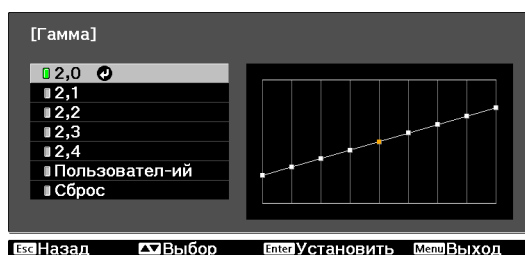

- Горизонтальная ось графика регулировки гаммы показывает уровень входного сигнала, а вертикальная ось — уровень выходного сигнала.
- Нажмите кнопку , чтобы восстановить значения настроек по умолчанию.



■ Регулировка при просмотре изображения

Выполняйте регулировку, просматривая проецируемое изображение.

1 Переместите значок гаммы, отображенный на проецируемом изображении, на участок, для которого необходимо отрегулировать яркость, и нажмите кнопку .



Отображается график регулировки гаммы.

2 Воспользуйтесь кнопками  , чтобы отрегулировать яркость, а затем нажмите кнопку  для подтверждения выбора.

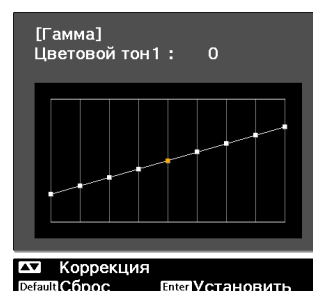



Регулировка с помощью графика регулировки гаммы

Выполняйте регулировку, просматривая график регулировки гаммы для проецируемого изображения.

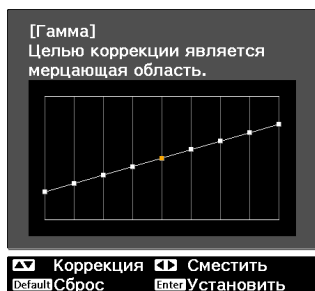
- 1** Воспользуйтесь кнопками , чтобы выбрать часть графика, которую необходимо отрегулировать.



- 2** Воспользуйтесь кнопками , чтобы отрегулировать яркость, а затем нажмите кнопку  для подтверждения выбора.



Регулировка RGB (Смещение/Усиление)

Для улучшения яркости изображения можно отрегулировать темные (Смещение) и яркие участки (Усиление) для цветов R (red – красный), G (green – зеленый) и B (blue – синий). Изображение становится более ярким при перемещении вправо (позитивное значение) и темнеет при перемещении влево (негативное значение).

Смещение	Если повысить яркость изображения, более отчетливо проявляется градация тонов в темных участках. Если затемнить изображение, оно будет выглядеть более насыщенным, но будет сложнее распознать градацию тонов в темных участках.
Усиление	Если повысить яркость изображения, яркие участки станут белее, а градация тонов пропадет. Если затемнить изображение, более отчетливо проявляется градация тонов в ярких участках.

Меню имеет такую последовательность.

Изображен. – Дополнительно – RGB

Воспользуйтесь кнопками  для выбора пункта, а затем кнопками , чтобы выполнить настройку.

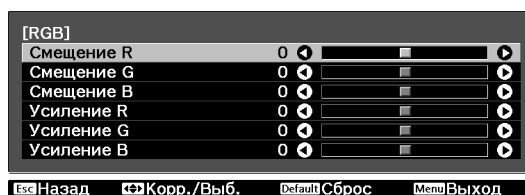

Нажмите кнопку , чтобы восстановить значения настроек по умолчанию.

Абсол. цвет. темп.

Регулировка общего тона изображения. Отрегулируйте значения параметров, если в изображении слишком сильна синяя, красная и т. п. составляющие.

Меню имеет такую последовательность.

Изображен. – Абсол. цвет. темп.

Воспользуйтесь кнопками   для регулировки.

Оттенки синего усиливаются при повышении значения, а красного — при его уменьшении.



Нажмите кнопку , чтобы восстановить значения настроек по умолчанию.

Телесные тона

Можно отрегулировать телесные тона. Выполните регулировку, если кожа имеет красноватый, зеленоватый и т. д. оттенок.

Меню имеет такую последовательность.

Изображен. – Телесные тона

Воспользуйтесь кнопками   для регулировки.

Изображение становится более зеленым при перемещении вправо (положительное значение) и более красным при перемещении влево (отрицательное значение).



Нажмите кнопку , чтобы восстановить значения настроек по умолчанию.

Детальная настройка изображения

Настройка параметра Резкость

Изображение можно сделать более резким.

Невозможно выполнить настройку, если на входе используется компьютерный сигнал изображения.

Улучш. тонких линий	Повышается качество отображения деталей, например, волос и рисунков на одежде.
Улучш. толстых линий	Повышается качество отображения крупных частей, например, контуров целого объекта или фонов, благодаря чему повышается четкость всего изображения.
Улучшение В-линий Улучшение Г-линий	Увеличение изображения по горизонтали или вертикали.

1 Нажмите кнопку .

Пульт дистанционного управления Панель управления

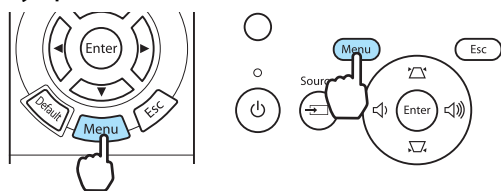



Отображается меню настройки.

2 Выберите **Изображен. – Резкость.**

Появится окно настройки **Резкость.**

3 Выберите **Дополнительно** в верхнем правом углу экрана и нажмите кнопку  для подтверждения выбора.

Появится окно настройки **Дополнительно.**

4 Воспользуйтесь кнопками  для выбора пункта, а затем кнопками , чтобы выполнить настройку.

Изображение улучшается при перемещении вправо (положительное значение) и теряет качество при перемещении влево (отрицательное значение).

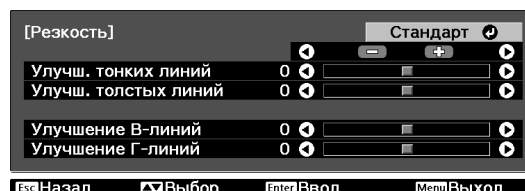

Верхняя полоса одновременно регулирует участки с высокой и низкой резкостью.

Нажмите кнопку , чтобы восстановить значения настроек по умолчанию.

5 Нажмите кнопку , чтобы выйти из меню.

Автоматическая настройка диафрагмы

Автоматическая настройка светимости в соответствии с яркостью изображения позволяет получать глубокие, богатые картинки.

Можно отслеживать регулировку светимости на предмет изменения яркости отображаемого изображения со значения **Нормальная** на **Выс. скорость**.

(В зависимости от изображения, автоматическая настройка диафрагмы может сопровождаться звуком, однако это не является неисправностью.)

1 Нажмите кнопку **Auto Iris**.

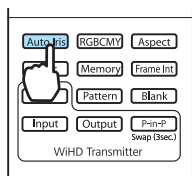

Настройку параметров можно выполнить в меню настройки.
Изображен. - Автонастр. диафр. стр.70

2 Воспользуйтесь кнопками для выбора пункта, а затем нажмите кнопку **Enter**, чтобы подтвердить выбор.

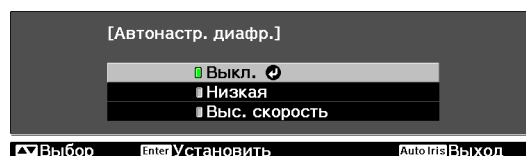

Super-resolution

С помощью этой настройки регулируется резкость размытых изображений и улучшается качества видимой части изображения за счет увеличения разрешения сигнала изображения.

В зависимости от изображения, искажение по его краям может усилиться. Если будет замечено какое-либо искажение, установите значение "0".

1 Нажмите кнопку **Super-res**.

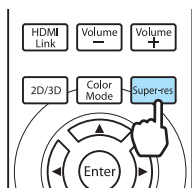

- Настройку параметров можно выполнить в меню настройки.
Сигнал - Super-resolution стр.72
- Невозможно выполнить настройку, если на входе используется компьютерный сигнал изображения.

2 Воспользуйтесь кнопками для регулировки.

Чем больше число, тем сильнее эффект.



3 Нажмите кнопку **Super-res**, чтобы выйти из меню.

Обработка изобр.

Уменьшение времени отклика изображений, проецируемых с большой скоростью, например в играх. Можно установить только при приеме входного сигнала с порта Component, HDMI1 или HDMI2, или же с WirelessHD.

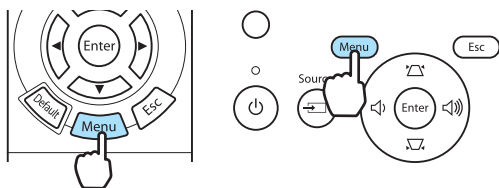

1 Нажмите кнопку .

Пульт дистанционного управления Панель управления



Отображается меню настройки.

2 Выберите **Сигнал - Дополнительно - Обработка изобр.**

3 Воспользуйтесь кнопками  для выбора пункта, а затем нажмите кнопку , чтобы подтвердить выбор.

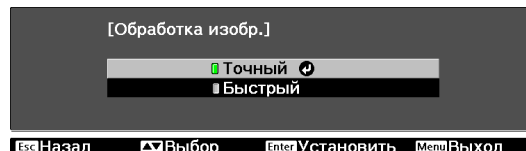

4 Нажмите кнопку , чтобы выйти из меню.



- 3D-изображения не поддерживаются.
- Если для параметра **Обработка изобр.** установлено значение **Быстрый**, параметр **Шумоподавление** фиксируется на значении Выкл.

Просмотр изображения в сохраненном качестве (функция памяти)

Функция сохранения

Можно сохранить значения настроек отдельных изображений и настройки качества изображений в меню настроек для использования в будущем (Сохранить настройки).

Поскольку такие сохраненные значения настроек можно загрузить с пульта дистанционного управления, можно легко переключиться на предпочтительное качество изображений (Загрузить настройки).

Можно сохранить следующие функции меню настройки.

Изображен. 👉 стр.70	Цветовой режим, Энергопотребл., Яркость, Контраст, Насыщен. цвета, Оттенок, Резкость, Абсол. цвет. темп., Телесные тона, Дополнительно-Резкость, Смещение, Усиление, Гамма, Оттенок, Насыщенность, Яркость, Автонастр. диафр.	
Сигнал 👉 стр.72	Прогрессивная, Распозн. движения	
	Дополнительно	Шумоподавление, Доп. установка, EPSON Super White, Невидимая область, Видеодиапазон HDMI

Сохранение настроенных значений

Регистрацию памяти можно произвести при любой настройке параметра **Цветовой режим**, кроме **Авто**.

1 В меню настройки выполните настройку значений, которые необходимо сохранить.

2 Нажмите кнопку **Memory**.

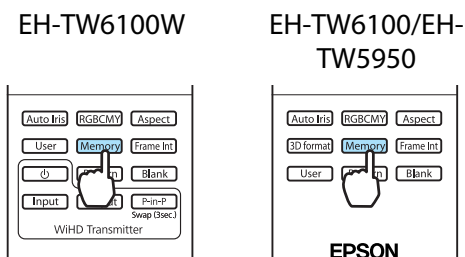

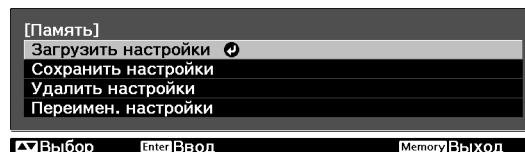

3 Воспользуйтесь кнопками для выбора **Сохранить настройки**, а затем нажмите кнопку **Enter**, чтобы подтвердить выбор.



Появится окно **Сохранить настройки**.

4

Воспользуйтесь кнопками  , чтобы выбрать имя, под которым будут сохранены значения, а затем нажмите кнопку  для подтверждения выбора.

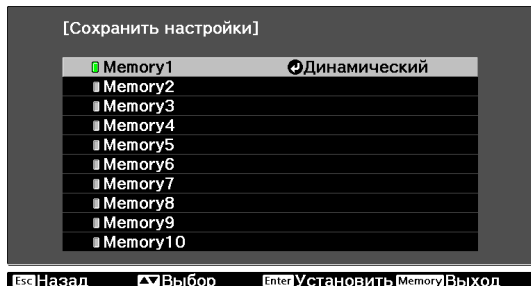

Текущие значения параметров проектора сохраняются в памяти.

После завершения процесса сохранения значок слева от имени значений становится зеленым. Если выбрать уже используемое имя значений, появится сообщение с запросом о замене данных. Если выбрать **Да**, предыдущее содержимое удаляется, и сохраняются текущие значения.

Загрузка настроенных значений

1

Нажмите кнопку  и выберите **Загрузить настройки**.

Появится окно **Загрузить настройки**.

2

Выберите целевое имя значений.



- Сохраненный в памяти цветовой режим отображается справа.
- В зависимости от входного сигнала часть загруженных из памяти значений может не применяться к проецируемому изображению.
- Значения, сохраненные для 2D-изображений, можно загрузить только при проецировании 2D-изображений. Значения, сохраненные для 3D-изображений, можно загрузить только при проецировании 3D-изображений.

Удаление сохраненного значения

1 Нажмите кнопку **Memory** и выберите **Удалить настройки**.

Появляется окно **Удалить настройки**.

2 Выберите целевое имя значений.

Отображается сообщение о подтверждении. Если выбрать **Да**, содержимое сохраненных в памяти значений будет удалено.



Если необходимо удалить все сохраненные в памяти значения, откройте **Сброс – Сброс памяти** в меню настройки. [стр.81](#)

Переименование сохраненных значений

Имя сохраненных в памяти значений можно изменить, используя до 12 символов. Для дальнейшей загрузки значений удобно называть их именами, которые легко запомнить.

1 Нажмите кнопку **Memory** и выберите **Переимен. настройки**.

Появляется окно **Переимен. настройки**.

2 Выберите целевое имя значений.

Откроется окно со списком имен.

3 Выберите отображаемое имя или пункт **Пользовател-ий**.

Чтобы самостоятельно ввести имя, выберите пункт **Пользовател-ий** и перейдите к шагу 4. При выборе пункта **Пользовател-ий** на экране отображается клавиатура.

Выбирая имя из списка, убедитесь в том, что оно было изменено.

4 Введите имя.

Воспользуйтесь кнопками , чтобы выбрать символ, а затем нажмите кнопку для подтверждения выбора. Введите не больше 12 символов.

Завершив ввод имени, выберите **Finish**.

Имя значений будет изменено.



Назад Выбор Установить Memory Выход

Просмотр 3D-изображений

Настройка 3D-изображений

При получении данных 3D из источника HDMI1, HDMI2 или WirelessHD (только EH-TW6100W) изображение автоматически проецируется в формате 3D.

Поддерживаются следующие форматы 3D.

- Упаков. кадров
- Слева и справа
- Сверху и снизу

1 Подключите к проектору устройство AV, поддерживающее воспроизведение 3D-изображений.

2 Включите устройство AV и проектор, а затем нажмите кнопку

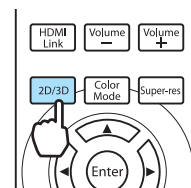

 .

Если 3D-изображение проецируется автоматически, ничего не нужно нажимать.









 Если 3D-изображение не просматривается

Проверьте следующее, если эффект 3D не отображается правильно, даже после переключения в режим 3D.

- Проверьте формат 3D для устройства AV и **Формат 3D** для сравнения с данными проектора.  **Сигнал – Настройка 3D – Формат 3D** [стр.72](#)
 Более подробно о выполнении настроек для устройства AV см. в руководстве, прилагающемся к устройству AV.
- Время синхронизации для очков 3D может быть инвертированным. Выполните инвертацию синхронизации с помощью параметра **Инверт. 3D очки** и затем попробуйте снова.  **Сигнал – Настройка 3D – Инверт. 3D очки** [стр.72](#)
- Если 3D-изображение не отображается, попытайтесь произвести переключение нажатием кнопки  .



- Восприятие 3D-изображения является индивидуальным.
- Изображение не отображается в формате 3D, если для параметра **Дисплей 3D** установлено значение **Выкл.** Нажмите кнопку  на пульте дистанционного управления.  **Сигнал – Настройка 3D - Дисплей 3D** [стр.72](#)
- Проектор автоматически выбирает необходимый формат 3D, но если 3D-изображение отображается неправильно, можно выбрать другой формат с помощью параметра **Формат 3D**.  **Сигнал – Настройка 3D – Формат 3D** [стр.72](#)
- Если 3D-эффект отображается неправильно, попробуйте повернуть изображение с помощью параметра **Инверт. 3D очки**.  **Сигнал – Настройка 3D – Инверт. 3D очки** [стр.72](#)
- При отображении 3D-изображения появляется предупреждение о просмотре таких изображений. Чтобы отключить это предупреждение, установите в пункте **О просмотре 3D** значение **Выкл.**  **Сигнал – Настройка 3D – О просмотре 3D** [стр.72](#)
- Можно также преобразовать изображения 2D в изображения 3D.  [стр.52](#)
- Во время проецирования 3D-изображения невозможно изменить следующие функции меню настройки.
Соотношен. сторон (установлено значение "Нормальное"), Шумоподавление (установлено значение "Выкл."), Резкость, Split Screen, Невидимая область (установлено значение "Выкл."), Super-resolution
- Отображение 3D-изображений зависит от температуры окружающей среды и продолжительности использования лампы. Не используйте проектор, если изображение проецируется неправильно.

Использование очков 3D

Для просмотра 3D-изображений используйте очки 3D, входящие в комплект поставки или заказываемые отдельно) (ELPGS03).

В зависимости от модели очки 3D могут не входить в комплект поставки.



На очках 3D имеются защитные наклейки. Удалите защитные наклейки перед использованием очков.

■ Зарядка очков 3D

В зависимости от модели используемых очков 3D для их зарядки можно использовать следующие методы.

Если у вас есть передатчик WirelessHD Transmitter, его можно использовать для зарядки очков.

Если у вас нет передатчика WirelessHD Transmitter, вы можете произвести зарядку очков с помощью USB-адаптера для зарядки, входящего в комплект поставки.

Зарядка с помощью передатчика WirelessHD Transmitter

Для подключения очков 3D к передатчику WirelessHD Transmitter используйте USB-кабель.

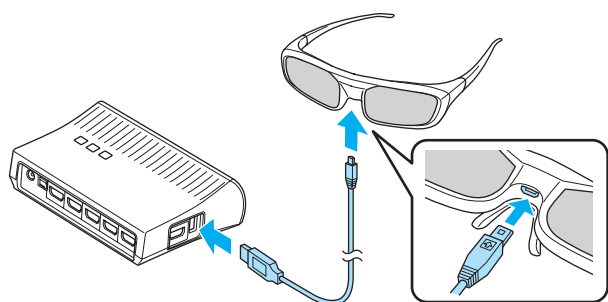

Зарядка с помощью USB-адаптера для зарядки

С помощью USB-кабеля подключите очки 3D к USB-адаптеру для зарядки, а затем подключите USB-адаптер к электрической розетке.

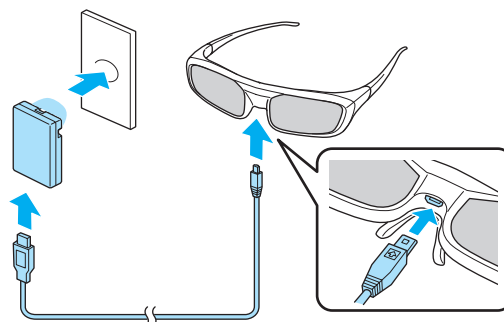

Внимание

- Производите подключение только к сетевой розетке, напряжение в которой соответствует напряжению, указанному на адаптере.
- При использовании кабеля microUSB, входящего в комплект поставки, обратите внимание на следующие моменты.
 - Не прилагайте чрезмерных усилий при сгибании, скручивании или выдергивании кабеля.
 - Запрещается вносить изменения в конструкцию кабеля.
 - Запрещается прокладывать провода вблизи электронагревателя.
 - Не используйте кабель, если он поврежден.

■ Спаривание очков 3D

Для получения 3D-изображений необходимо произвести спаривание очков 3D с проектором.

Нажмите кнопку [Pairing] на очках 3D для запуска процедуры спаривания. Подробная информация об очках 3D, см. Руководство по эксплуатации.



- Спаривание очков 3D, которые еще не использовались, выполняется непосредственно при их включении. Нет необходимости выполнять спаривание очков 3D, с помощью которых уже возможен нормальный просмотр.
- После выполнения спаривания очков 3D в следующий раз их можно будет использовать для просмотра сразу после включения устройств.
- Спаривание очков можно выполнять, находясь в диапазоне трех метров от проектора. При выполнении спаривания очков необходимо оставаться в диапазоне трех метров от проектора. В противном случае спаривание может быть выполнено неправильно.
- Если синхронизация не может быть выполнена в течение 30 секунд, выполнение спаривания будет автоматически отменено. При отмене процесса спаривания просмотр 3D-изображений будет невозможен из-за сбоя в процессе спаривания.

■ Использование очков 3D

1

Включите очки 3D, переместив выключатель [Питание] в положение On

Индикатор включится на несколько секунд, затем снова выключится.

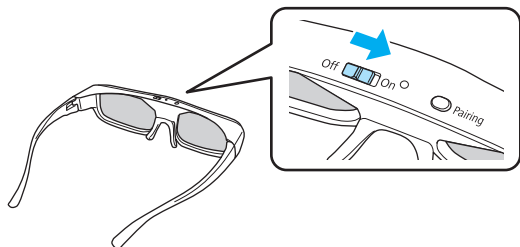

2

Оденьте очки 3D и наслаждайтесь просмотром.



- Закончив пользоваться очками 3D, выключите их, переместив выключатель [Питание] в положение Off
- Если очками 3D не пользуются в течение как минимум 30 секунд, они автоматически выключатся. Чтобы снова включить очки 3D, переместите выключатель [Питание] в положение Off, а затем снова в положение On
- Если 3D-изображение будет просматривать несколько человек одновременно, понадобятся дополнительные пары очков 3D.  [стр.102](#)

Диапазон просмотра 3D-изображений

С помощью этого проектора можно просматривать 3D-изображения в диапазоне, показанном на рисунке ниже.

Просмотр 3D-изображений возможен в диапазоне 10 метров от проектора.

Расстояние для выполнения спаривания очков составляет три метра.

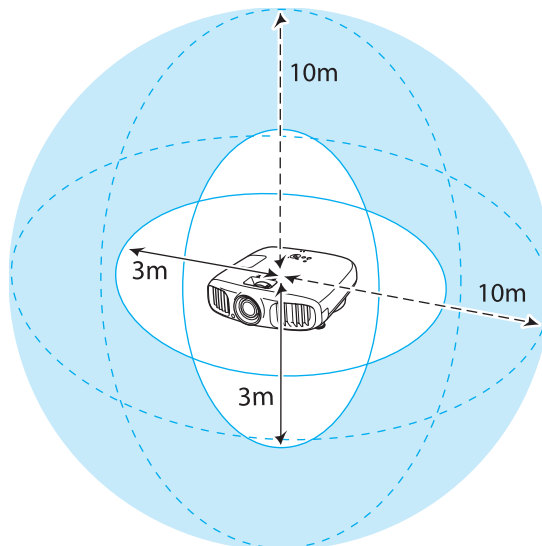

- 3D-изображения могут отображаться неправильно, если на проектор влияют другие устройства, работающие по технологии Bluetooth. Не используйте эти устройства одновременно с очками.
- Очки 3D используют ту же самую частоту (2,4 ГГц), что и ЛВС (IEEE802.11b/g) или микроволновые печи. Поэтому при одновременном использовании этих устройств может происходить интерференция радиоволн, в результате чего могут происходить сбои изображения или связь будет невозможна. Если вам приходится использовать эти устройства одновременно с очками, проследите, чтобы между ними и проектором было достаточное расстояние.
- В очках 3D для данного проектора используется технология активного оптического затвора, основанная на использовании стандартов, выработанных в рамках проекта Full HD 3D Glasses Initiative™.

Предупреждения о просмотре 3D-изображений

Обратите внимание на следующие важные моменты, касающиеся просмотра 3D-изображений.

Опасно

Разборка и внесение изменений в конструкцию

- Не разбирайте очки 3D и не вносите изменения в их конструкцию. Это может стать причиной возгорания или искажения изображений при просмотре, в следствии чего ухудшится ваше самочувствие.

Места хранения

- Не оставляйте очки 3D и детали, входящие в комплект поставки, в пределах досягаемости детей. Дети могут случайно проглотить их. В случае проглатывания немедленно обратитесь к врачу.

Беспроводная связь (с использованием технологии Bluetooth)

- Электромагнитные помехи могут привести к сбоям в работе медицинского оборудования. Перед использованием устройства убедитесь в том, что поблизости нет никакого медицинского оборудования.
- Электромагнитные помехи могут привести к сбоям в работе оборудования с автоматическим управлением, что может стать причиной несчастного случая. Не используйте устройство вблизи оборудования с автоматическим управлением, такого как автоматические двери или системы пожарной тревожной сигнализации.

Нагрев

- Предохраняйте очки 3D от воздействия огня, источников тепла и не оставляйте их без присмотра в местах, подверженных воздействию высоких температур. Перезаряжаемая литиевая батарея, встроенная в это устройство, в результате возгорания или взрыва может стать причиной получения ожогов или возникновения пожара.

Зарядка

- Для зарядки подключите кабель, входящий в комплект поставки, к порту USB, предусмотренному для этого компанией Epson. Не используйте для зарядки другие устройства, так как это может привести к течи, перегреву или взрыву батареи.
- Для зарядки очков 3D используйте только кабель для зарядки, входящий в комплект поставки. В противном случае может произойти течь, возгорание или взрыв.

Предостережение

Очки 3D

- Не роняйте очки 3D и не прилагайте к ним чрезмерных усилий. В случае поломки частей очков возможно травмирование. Храните очки в специальном мягком футляре, который входит в комплект поставки.
- Внимательно следите за краями оправы, надевая очки 3D. В следствии невнимательности можно повредить оправой глаза.
- Не вставляйте пальцы в движущиеся части очков 3D (например, шарниры). В противном случае можно получить травму.
- Об утилизации очков 3D, см. Руководство по эксплуатации очков 3D.

Предостережение

Использование очков 3D

- Убедитесь в правильности использования очков 3D.
Не надевайте перевернутые очки 3D.
Неправильное отображение изображения для правого и левого глаза может стать причиной ухудшения самочувствия.
- Не надевайте очки, если не просматриваете 3D-изображение.
- Восприятие 3D-изображения является индивидуальным. Прекратите использование функции 3D, если чувствуете себя некомфортно или не видите 3D-изображения.
Дальнейший просмотр 3D-изображений может ухудшить ваше самочувствие.
- Немедленно снимите очки 3D, если они работают неисправно.
Дальнейшее использование очков 3D может привести к травмированию или ухудшению самочувствия.
- Прекратите использование очков 3D в случае покраснения, ощущения боли или зуда ушей, носа или висков.
Дальнейшее использование очков 3D может ухудшить ваше самочувствие.
- Прекратите использование очков 3D, если они вызывают необычную реакцию кожи.
В очень редких случаях краска или другие материалы, используемые для производства очков 3D, могут вызвать аллергическую реакцию.

Предостережение

Время просмотра

- При длительном просмотре 3D-изображений обязательно периодически делайте перерывы.
Длительный просмотр 3D-изображений может вызвать усталость глаз.
Длительность и частота таких перерывов определяются для каждого индивидуально. Если усталость или дискомфорт в глазах не проходит даже после перерыва, немедленно прекратите просмотр.

Предостережение

Просмотр 3D изображений

- Если при просмотре 3D-изображений ощущается усталость глаз или дискомфорт, немедленно прекратите просмотр.
Дальнейший просмотр 3D-изображений может ухудшить ваше самочувствие.
- Обязательно надевайте очки 3D при просмотре 3D-изображений. Не пытайтесь просматривать 3D-изображения без очков 3D.
Это может ухудшить ваше самочувствие.
- Во время использования очков 3D не располагайте поблизости бьющиеся или хрупкие предметы. 3D-изображения могут вызвать произвольные движения тела, в результате которых можно получить травму или повредить находящиеся поблизости предметы.
- Одевайте очки 3D только во время просмотра 3D-изображений. Не ходите в очках 3D. Вы будете видеть все темнее, чем обычно, и можете упасть или получить травму.
- Просматривая 3D-изображения, старайтесь по возможности находиться на одном уровне с экраном. Просмотр 3D-изображений под углом уменьшает эффект 3D и может ухудшить ваше самочувствие в связи с непредусмотренными изменениями цветов.
- Если очки 3D используются в помещении с флуоресцентным или светодиодным освещением, вы можете увидеть вспышки или мигание в помещении. В таком случае уменьшите уровень освещенности до исчезновения мигания, или же полностью выключите свет во время просмотра 3D-изображений. В крайне редких случаях такое мигание может вызвать у некоторых людей эпилептический припадок или потерю сознания. Если во время просмотра 3D-изображений ваше самочувствие ухудшается или вы ощущаете дискомфорт, немедленно прекратите просмотр.
- Во время просмотра 3D-изображений необходимо находиться от экрана на расстоянии, равном троекратной высоте экрана или дальше.
Рекомендуемое расстояние просмотра для 80-дюймового экрана составляет не меньше 3 метров, а для 100-дюймового экрана — не меньше 3,6 метра.
Если сидеть или стоять на расстоянии, меньшем, чем рекомендуемое, могут уставать глаза.

Предостережение

Риск для здоровья

- Людям, чувствительным к свету, страдающим заболеваниями сердца или имеющим плохое самочувствие, не следует пользоваться очками 3D.
В противном случае состояние здоровья может ухудшиться.

Предостережение

Рекомендуемый возраст

- Минимальный рекомендуемый возраст для просмотра 3D-изображений — шесть лет.
- Дети, не достигшие шестилетнего возраста, все еще развиваются, и просмотр 3D-изображений может вызвать осложнения. При возникновении каких-либо сомнений проконсультируйтесь с врачом.
- Дети, просматривающие 3D-изображения в очках 3D, должны обязательно находиться под присмотром взрослых. Часто сложно определить, что ребенок устал или ощущает дискомфорт, что в результате может привести к внезапному ухудшению его самочувствия. Обязательно следите за тем, чтобы глаза ребенка не уставали во время просмотра.

Преобразование изображений 2D в 3D и просмотр

Можно преобразовывать изображения 2D из HDMI1, HDMI2 или WirelessHD (только EH-TW6100W).

1 Нажмите кнопку .

Пульт дистанционного управления Панель управления

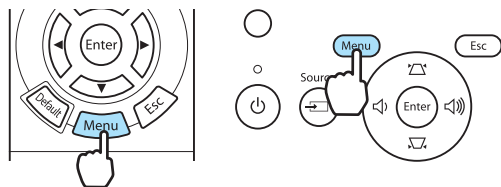



Отображается меню настройки.

2 Выберите **Сигнал - Настройка 3D**, а затем нажмите кнопку  для подтверждения выбора.

Откроется экран **Настройка 3D**.

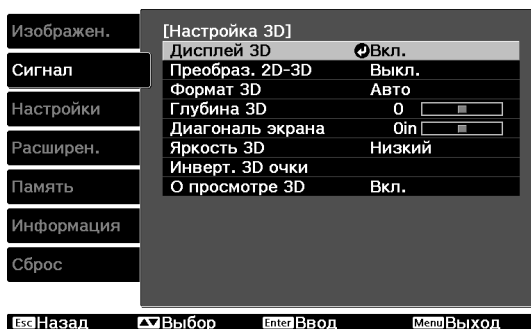
3 Выберите **Преобраз. 2D-3D** и затем нажмите кнопку  для подтверждения выбора.



4 Выберите уровень 3D-эффекта и затем нажмите кнопку  для подтверждения выбора.

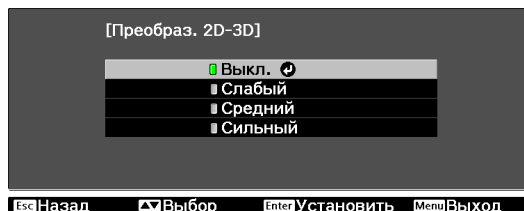

5 Нажмите кнопку .

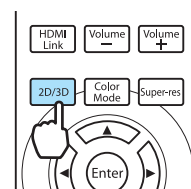

При использовании **Преобраз. 2D-3D** установите для параметра **Формат 3D** значение **Авто** или **2D**. ➔ **Сигнал – Настройка 3D – Формат 3D** [стр.72](#)

Подключение с помощью WirelessHD (только EH-TW6100W)

Установка передатчика WirelessHD Transmitter

Для беспроводной передачи данных изображений и звука можно воспользоваться передатчиком WirelessHD Transmitter, который входит в комплект поставки.

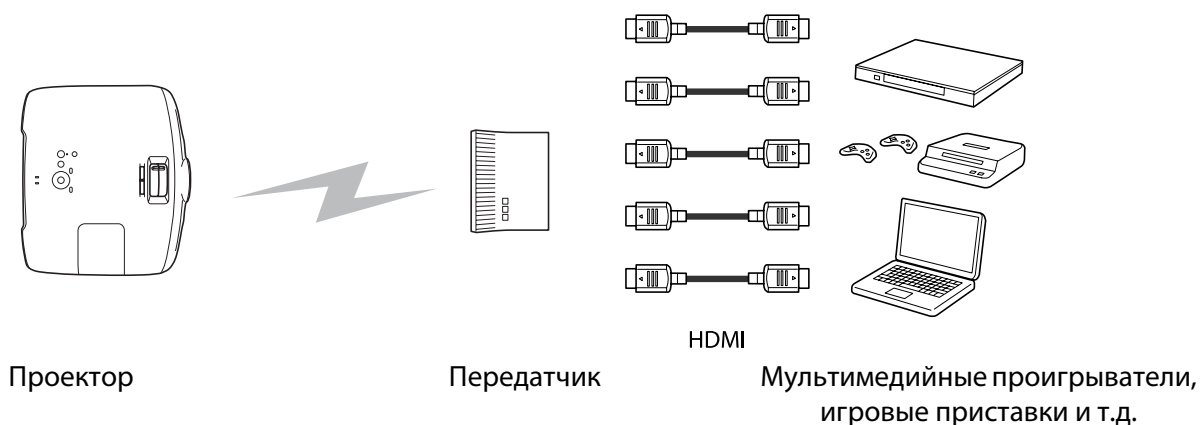

Передатчик WirelessHD Transmitter можно использовать следующим образом.

- Вам нет необходимости подключать кабель к проектору. Это будет целесообразно сделать в том случае, если вы не можете произвести установку вблизи устройства AV.
- Одновременно вы можете подключить до пяти устройств AV и переключать их при просмотре с помощью пульта дистанционного управления.
- Помимо проектора вы можете подключить другое выходное устройство, например телевизор, к порту Output, а затем включить выход с помощью пульта дистанционного управления.
- Это позволит другим выходным устройствам, подключенным к порту Output, проецировать изображения с подключенного устройства AV даже в том случае, если проектор выключен.

■ Названия деталей передатчика WirelessHD Transmitter

Передняя панель

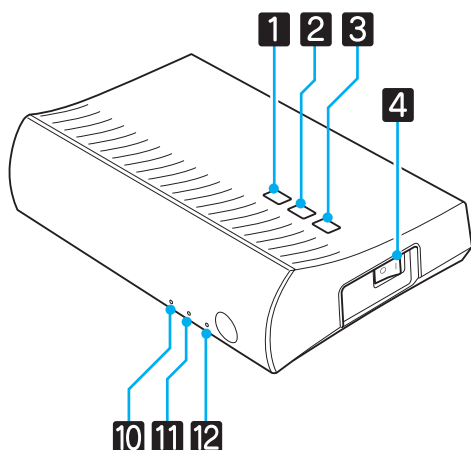

Заднее

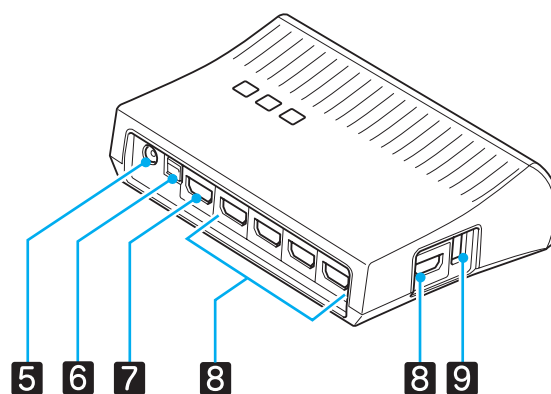

Название		Функция
1	Кнопка	Служит для включения и отключения передатчика. Выполняет такую же функцию, как и кнопка для управления передатчиком WiHD Transmitter в нижней части пульта дистанционного управления.
2	Кнопка Input	Служит для переключения на изображение с каждого входного порта. Выполняет такую же функцию, как и кнопка для управления передатчиком WiHD Transmitter в нижней части пульта дистанционного управления.
3	Кнопка Output	Служит для переключения подачи выходного изображения на порт Wireless или Output. Выполняет такую же функцию, как и кнопка для управления передатчиком WiHD Transmitter в нижней части пульта дистанционного управления.
4	Главный выключатель	Служит для включения и отключения основного питания передатчика.
5	Порт адаптера переменного тока	Служит для подключения адаптера переменного тока.
6	Порт Optical Audio-Out	Служит для подключения аудиоустройств с оптическим цифровым входным аудиопортом
7	Порт HDMI Output	Служит для подключения других выходных устройств, например телевизоров. Включение входа можно произвести нажатием кнопки Output.
8	Порт HDMI Input	Служит для подключения устройства AV, воспроизведение с которого вы хотите выполнить. Включение подачи входного изображения можно произвести нажатием кнопки Input.
9	Порт для зарядки очков 3D	Служит для подключения USB-кабеля для зарядки очков 3D.
10	Индикатор (оранжевый/зеленый)	Горит, когда передатчик WirelessHD Transmitter включен. Горит оранжевым светом в состоянии ожидания и зеленым во время работы (прием или передача изображений).
11	Индикатор WiHD (оранжевый)	Сообщает о состоянии связи устройства WirelessHD. <ul style="list-style-type: none"> • Горит во время беспроводной передачи изображений в проектор. • Отключен во время вывода сигналов на порт Output.

Название	Функция
12 Индикатор Link (оранжевый)	Сообщает о состоянии соединения с проектором. <ul style="list-style-type: none"> • Горит во время проецирования изображений с проектора. • Мигает во время поиска проектора. • Медленно мигает в состоянии ожидания в режиме сохранения энергии.



- Приемник расположен во входном отверстии проектора, поэтому не может принимать сигналы непосредственно с задней стороны. Установите передатчик WirelessHD Transmitter так, чтобы проектор был повернут к нему лицевой стороной. Проследите также за тем, чтобы отверстие воздухозаборника с левой стороны проектора не было ничем закрыто.
- Установите передатчик WirelessHD Transmitter на ровной поверхности лицевой стороной к проектору.
- Уровень сигнала можно проверить в меню настроек **WirelessHD**. ➔ **Настройки – WirelessHD – Прием** [стр.75](#)

■ Настройка передатчика WirelessHD Transmitter

1 Установите подключенный к проектору передатчик WirelessHD Transmitter таким образом, чтобы они были обращены лицевой стороной друг к другу. ➔ [стр.58](#)

2 С помощью входящего в комплект поставки адаптера переменного тока подключите WirelessHD Transmitter к электрической розетке.

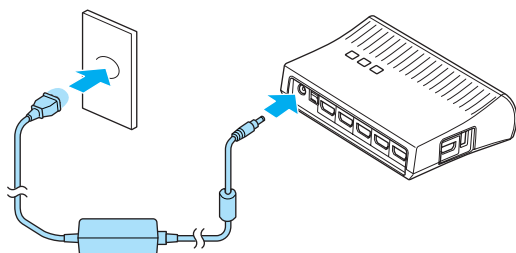

3 С помощью кабеля HDMI подключите устройство AV, которое вы хотите использовать, к порту Input передатчика WirelessHD Transmitter.

Можно подключить до пяти мультимедийных проигрывателей.

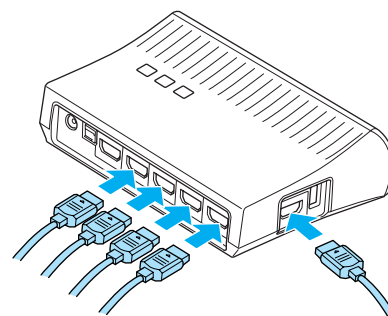

Можно подключить другое выходное устройство, например телевизор, к порту Output передатчика WirelessHD Transmitter. Переключение между выходными изображениями можно производить с помощью пульта дистанционного управления. ➔ [стр.59](#)

Проецирование изображений

- 1 Начните воспроизведение на устройстве AV, а затем включите проектор и передатчик WirelessHD Transmitter.

Включится индикатор  на передатчике WirelessHD Transmitter.

- 2 Проверьте состояние индикатора WiHD на передатчике WirelessHD Transmitter.

Если индикатор WiHD горит, переходите к следующему шагу.

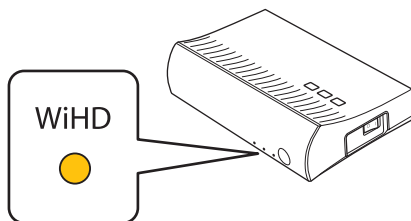

Если индикатор выключен, нажмите кнопку  на пульте дистанционного управления или передатчике WirelessHD Transmitter.

Направьте пульт дистанционного управления на передатчик WirelessHD Transmitter при нажатии кнопки  на пульте дистанционного управления.

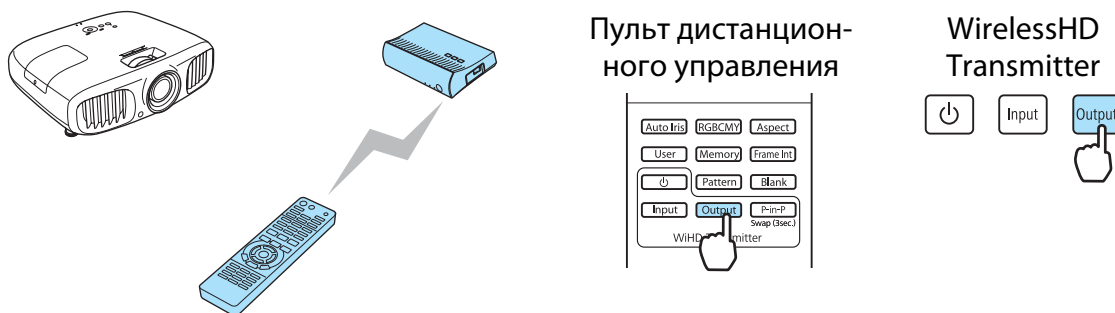

- 3 Проверьте состояние индикатора Link на передатчике WirelessHD Transmitter.

Когда передатчик WirelessHD Transmitter будет подключен к проектору, индикатор Link начнет мигать, а затем будет гореть постоянным светом.

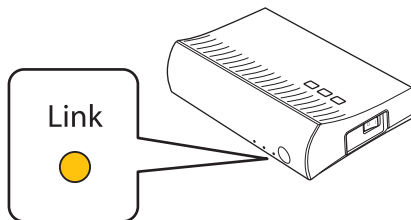

Если индикатор продолжает медленно мигать, значит, передатчик WirelessHD Transmitter не может подключиться к проектору и перешел в состояние ожидания. Убедитесь в том, что проектор настроен правильно, например, включив его питание и т.п.

4 Если проектор не запускается, нажмите кнопку **WirelessHD** на пульте дистанционного управления для смены источника.

Направьте пульт дистанционного управления на проектор при нажатии кнопки **WirelessHD** на пульте дистанционного управления.

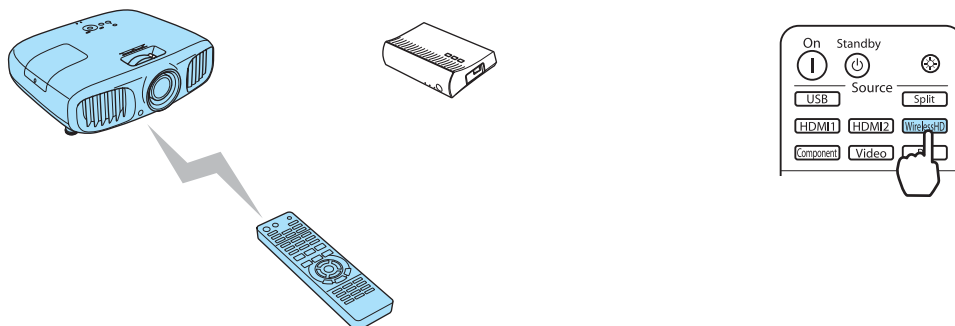

Начнется проецирование.

5 При подключении к передатчику WirelessHD Transmitter двух или более устройств нажмите кнопку **Input** для переключения изображений. ➔ [стр.60](#)



- Принимая изображения WirelessHD, убедитесь в том, что в меню настройки для **WirelessHD** установлено значение **Вкл.** ➔ **Настройки – WirelessHD** [стр.75](#)
- Если в течение продолжительного времени вы не собираетесь использовать передатчик WirelessHD Transmitter, обязательно выключите его.

Меню настройки WirelessHD

1 Нажмите кнопку **Menu**.
Отображается меню настройки.

2 Выберите **Настройки – WirelessHD**.
Откроется экран настроек **WirelessHD**.

3 Выполните настройку всех отображаемых функций.

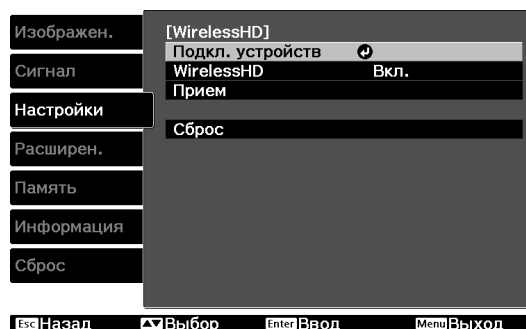

Функции, доступные в меню настройки **WirelessHD**

Функция	Описание
Подкл. устройств	Отображение списка доступных для подключения устройств WirelessHD В списке указаны имена и MAC-адреса устройств (номера устройств). MAC-адрес указан на наклейке на основании устройства.
WirelessHD	Включение или выключение функции WirelessHD.
Прием	Отображает прием.
Сброс	Все значения, настроенные для меню настройки WirelessHD , можно сбросить до значений по умолчанию.

Диапазон передачи WirelessHD

Ниже показан диапазон передачи для WirelessHD. Установите передатчик WirelessHD Transmitter таким образом, чтобы лицевой стороной он был обращен к проектору.

Горизонтальное направление

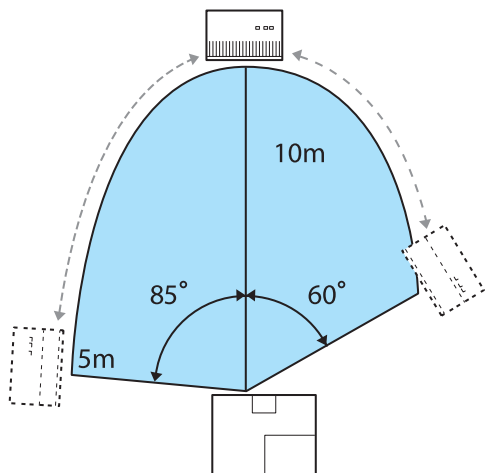

Вертикальное направление (при установке на столе и т. п.)

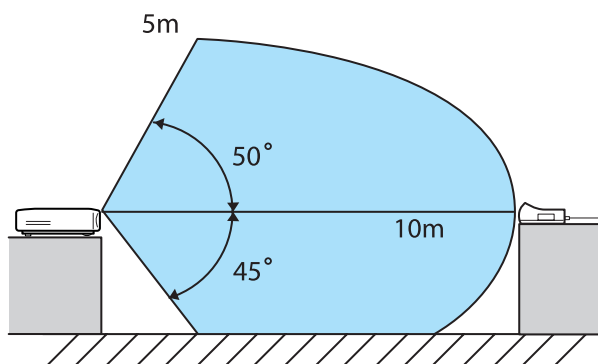

Вертикальное направление (при подвешивании к потолку)

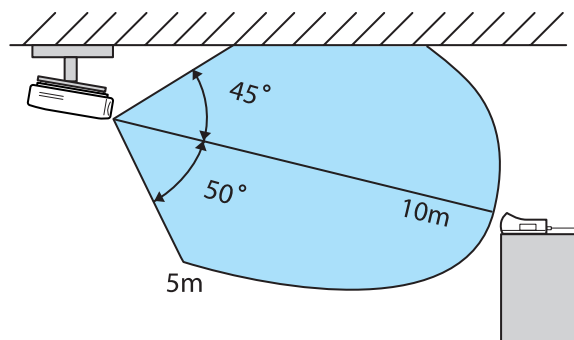

- Диапазон беспроводной передачи зависит от расположения, материала окружающей мебели и покрытия стен. Значения приведены только для информации.
- Проектор не поддерживает связь через стену.
- Установите передатчик WirelessHD Transmitter на деревянной полке или в другом месте, которое не препятствует передаче сигнала на переднюю часть устройства. Обратите внимание на то, что установка передатчика на металлическую полку может стать причиной нестабильности сигнала.
- Антенны встроены в передней части передатчика WirelessHD Transmitter. Во время настройки устройств проследите, чтобы антенны были направлены друг на друга (смотрели друг на друга).
- Установите проектор и передатчик WirelessHD Transmitter ближе друг к другу и проследите, чтобы поблизости больше не было других работающих проекторов.
- В зависимости от уровня приема, информация о цвете изображения может автоматически отбрасываться для предотвращения перебоев и поддержания постоянной связи. Чтобы избежать ухудшения качества изображения, отрегулируйте положение передатчика WirelessHD Transmitter таким образом, чтобы уровень параметра **Прием** был как можно выше.

Полезные функции передатчика WirelessHD Transmitter

С помощью передатчика WirelessHD Transmitter вы можете подключить и попеременно включать пять мультимедийных проигрывателей (входные устройства для воспроизведения) и одно выходное устройство (выходное устройство, генерирующее изображение, например телевизор).

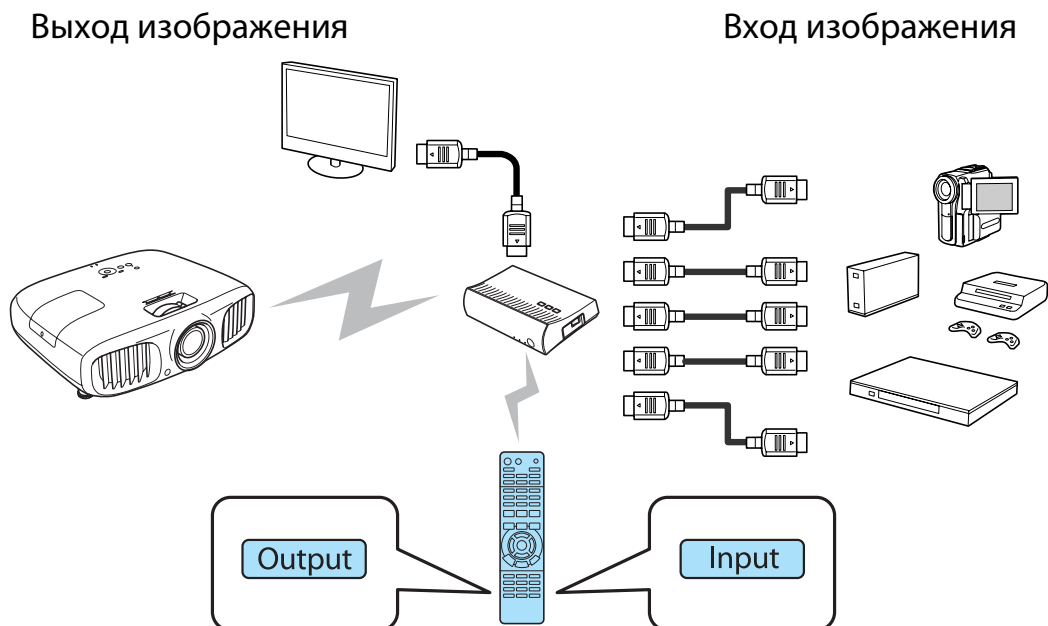

Направьте пульт дистанционного управления на передатчик WirelessHD Transmitter при выполнении операций с использованием кнопки **Input** (вход выключателя) и кнопки **Output** (выход выключателя) на пульте дистанционного управления.

■ Включение целевого изображения

Можно переключать выходные изображения устройств, например телевизоров, подключенных к порту Output передатчика WirelessHD Transmitter.

1

Включите проектор или телевизор.

2

Включите передатчик WirelessHD Transmitter.

Включится индикатор  на передатчике WirelessHD Transmitter.

- 3** Направьте пульт дистанционного управления на передатчик WirelessHD Transmitter и затем нажмите кнопку **Output**.

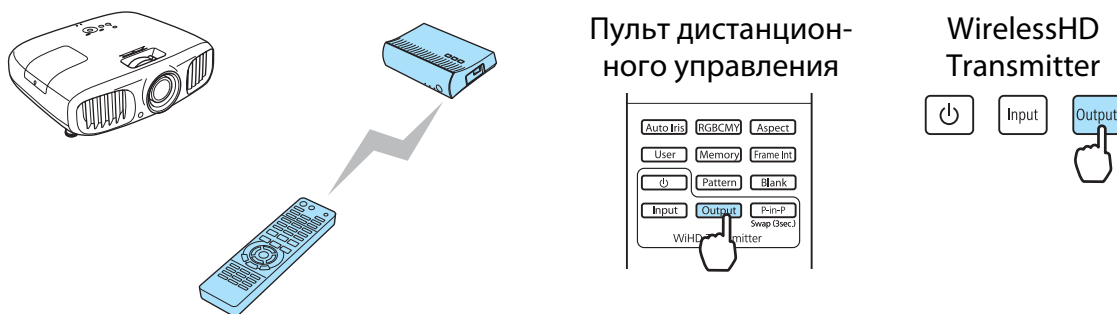

В зависимости от целевого устройства индикатор WiHD на передатчике WirelessHD Transmitter будет показывать следующее состояние.

Вкл. – Изображение выводится на проектор.

Выкл. – Изображение выводится на другое выходное устройство.

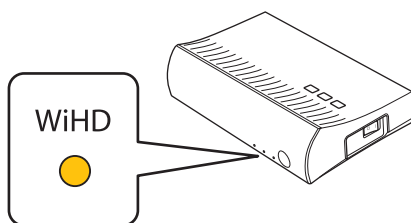

При следующем включении проектора проецирование будет производиться с помощью того целевого устройства, с помощью которого оно производилось в последний раз.



Вы можете переключиться на другое выходное устройство, даже если проектор выключен.

■ Включение источника изображения

Вы можете включить источник изображения для устройства AV, подключенного к передатчику WirelessHD Transmitter. При включении каждый входной источник будет отображаться на экране в виде обозначения для предварительного просмотра. Это позволит вам легко переключать источники изображения, даже если с помощью кабеля HDMI подключено два или более устройств.

В проекторе используется технология Insta Prevue Technology компании Silicon Image, Inc.

Включение источника

- 1 Направьте пульт дистанционного управления на передатчик WirelessHD Transmitter и затем нажмите кнопку **Input**.

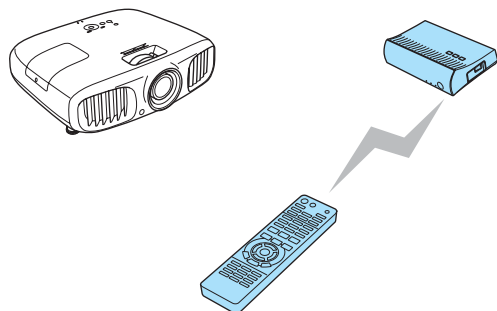

Пульт дистанционного управления

WirelessHD Transmitter

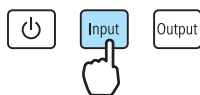
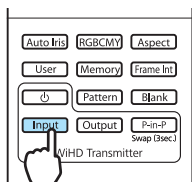

Отображение субэкрана подключенного устройства.

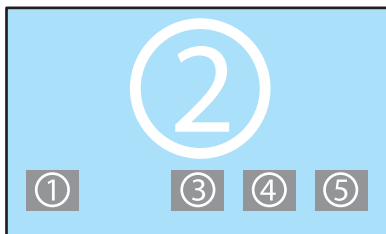

- 2 Экран целевого устройства будет меняться всякий раз при нажатии кнопки **Input**.

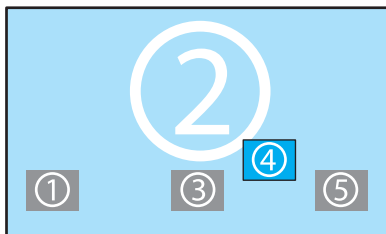

- 3 Выбрав экран целевого устройства, подождите немного. Включится проецируемое изображение.

Отображение субэкрана

- 1 Направьте пульт дистанционного управления на передатчик WirelessHD Transmitter и затем нажмите кнопку **P-in-P**.

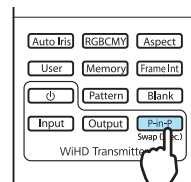
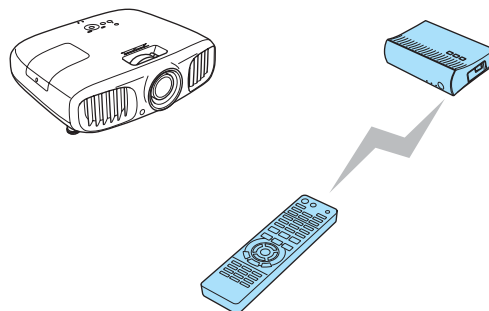

Отображение субэкрана подключенного устройства.

- 2 Во время переключения между субэкранами и основным экраном удерживайте кнопку **P-in-P** нажатой (в течение примерно 3 секунд), пока не сменится экран.

- 3 Чтобы закрыть субэкран, еще раз нажмите кнопку **P-in-P**.

Включится проецируемое изображение.



- Во время отображения субэкрана нажмите кнопку **Input** для переключения изображения для субэкрана.
- Во время отображения субэкрана нажмите кнопку **Output** для изменения положения и размера субэкрана (крупный/маленький). Каждый раз при нажатии кнопки **Output** положение экрана будет меняться (правый угол внизу – правый угол вверх – левый угол вверх – левый угол внизу), что позволит вам изменять его размер.

Рабочий диапазон пульта дистанционного управления

Ниже показан рабочий диапазон пульта дистанционного управления относительно передатчика WirelessHD Transmitter.

Рабочий диапазон (слева направо)

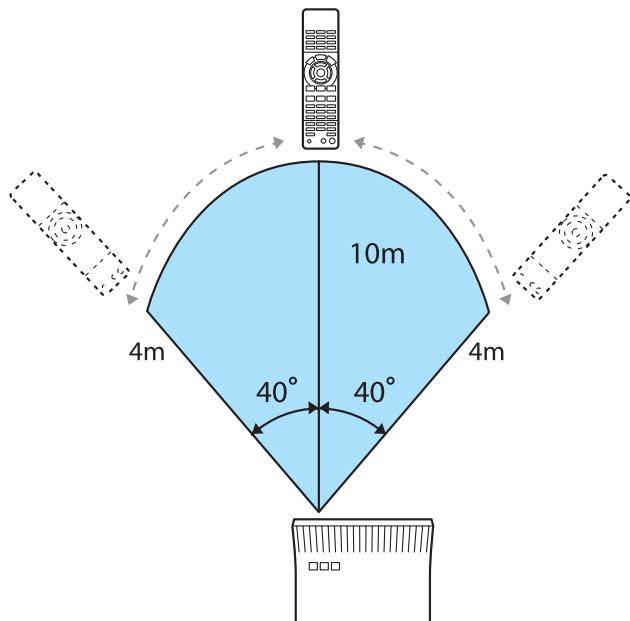

Рабочий диапазон (сверху вниз)

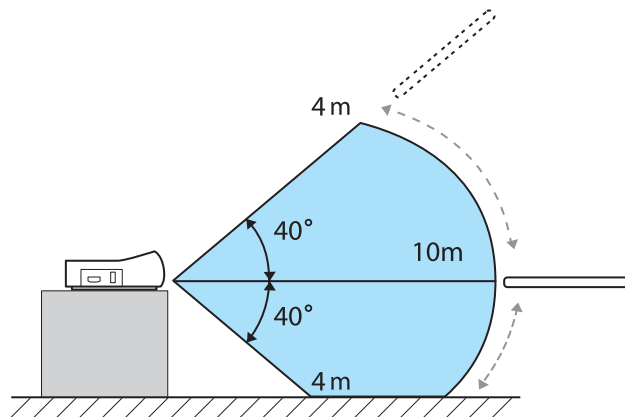

Использование функции связи HDMI

Функция связи HDMI

Если к порту HDMI проектора подключено устройство AV, соответствующее стандартам CEC для HDMI, можно выполнять связанные операции, например, связанное включение питания и регулировка громкости системы AV с помощью одного пульта дистанционного управления. Кроме того, при проецировании изображений в WirelessHD можно использовать функцию связи HDMI (только EH-TW6100W).



- Если устройство AV соответствует стандартам CEC для HDMI, функцию связи HDMI можно использовать, даже если промежуточная система AV не соответствует таким стандартам.
- Одновременно можно подключить до 3 мультимедийных проигрывателей, отвечающих стандартам HDMI CEC.

Пример подключения



Настройки связи HDMI

Нажав на пульте дистанционного управления кнопку  и установив для параметра **Связь HDMI** значение **Вкл.**, можно воспользоваться следующими функциями.

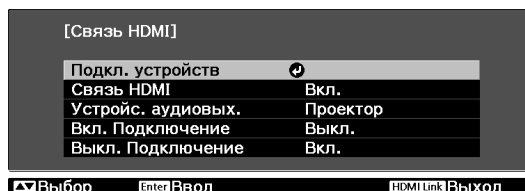

Функция	Описание
Включение по каналу связи	Включение проектора при воспроизведении содержимого на подключенном устройстве. Либо включение подключенного устройства при включении проектора.
Выключение по каналу связи	<p>Выключение подключенного устройства при выключении проектора.</p> <ul style="list-style-type: none"> • Данная функция работает только в том случае, если в устройстве включена функция межсистемной связи CEC. • Обратите внимание на то, что в зависимости от состояния подключенного устройства (например, выполнение записи), оно может не выключиться.
Устройс. аудиовых.	Если подключена система AV, в качестве источника выхода звука можно задать динамик проектора или системы AV.
Смена входа по каналу связи	Изменяет источник входа проектора на HDMI при воспроизведении содержимого на подключенном устройстве.
Работа подключенных устройств	С помощью пульта дистанционного управления проектора можно выполнять такие операции, как Воспроизведение, Остановка, Перемотка вперед, Перемотка назад, Следующий раздел, Предыдущий раздел и Пауза.



- Для использования функции связи HDMI необходимо настроить подключенное устройство. Дополнительную информацию см. в документации, поставляемой в комплекте с подключенным устройством.
- Даже если при использовании передатчика WirelessHD Transmitter для параметра **Вкл. Подключение** установлено значение **Устр. -> PJ** или **Двунаправл.** и при этом для параметра **WirelessHD** установлено значение **Вкл.**, этот проектор также включается при включении аудиовидеоустройства, подключенного к передатчику WirelessHD Transmitter (только для EH-TW6100W). ➔ **Настройки – Связь HDMI – Вкл. Подключение** [стр.75](#)

Подкл. устройств

Можно проверить подключенные устройства, поддерживающие функцию связи HDMI, и выбрать то из них, которое будет использоваться для проецирования изображения. Устройства, которыми можно управлять с помощью связи HDMI, выбираются автоматически.

1

Нажмите кнопку  и выберите **Подкл. устройств.**

Откроется список **Подкл. устройств.**

Устройства, слева от которых расположен зеленый значок, являются связанными.

Если имя устройства определить невозможно, это поле остается пустым.

2

Выберите устройство, которым необходимо управлять с помощью функции связи HDMI.

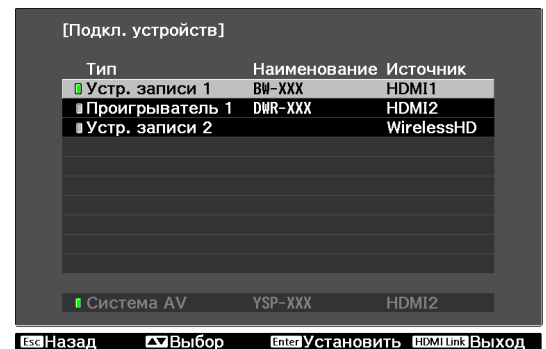

- Если кабель не соответствует стандартам HDMI, данная функция работать не будет.
- Некоторые подключенные устройства или их функции могут работать неправильно, даже если они соответствуют стандартам CEC для HDMI. Дополнительную информацию см. в документации, поставляемой в комплекте с подключенным устройством.

Переключение между двумя типами изображений

Типы экранов, которые могут отображаться одновременно

Можно проецировать два разных изображения одновременно — одно слева, а второе справа. Такие изображения можно проецировать в одинаковом размере, или же увеличить либо уменьшить одно из них, чтобы следить за дополнительным изображением во время просмотра основного изображения большего размера.

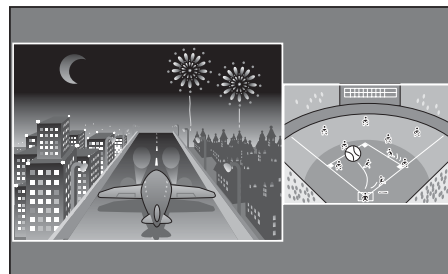

Сочетания источников входного сигнала для проецирования Split Screen

	HDMI1	HDMI2	WirelessHD*	Component	Video	PC
HDMI1	-	-	-	✓	✓	✓
HDMI2	-	-	-	✓	✓	✓
WirelessHD*	-	-	-	✓	✓	✓
Component	✓	✓	✓	-	✓	-
Video	✓	✓	✓	✓	-	✓
PC	✓	✓	✓	-	✓	-

* только в моделях EH-TW6100W

Проецирование на Split Screen

■ Запуск отображения разделенного экрана

В процессе проецирования нажмите на пульте дистанционного управления кнопку  .

Входное изображение появится на разделенном экране.

Изображение, которое отображалось ранее, проецируется слева, а изображение, указанное в пункте **Источник** меню **Наст. Split Screen** — справа. Если источник входного сигнала не поддерживается, ничего отображаться не будет.

Снова нажмите кнопку  , чтобы закрыть разделенный экран.

EH-TW6100W

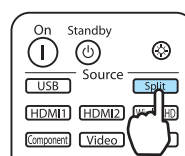

EH-TW6100/EH-TW5950

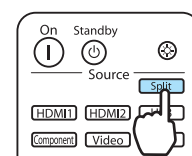

- Если источником является USB, функцией Split Screen воспользоваться нельзя.
- Для проецирования 3D-изображений нельзя использовать разделенный экран.

Изменение параметров разделенного экрана

Источник сигнала и размер изображения для разделенного экрана можно изменить в меню **Наст. Split Screen**.

1 Нажмите кнопку  во время проецирования разделенного экрана.

Отображается меню **Наст. Split Screen**.



Нажмите кнопку  во время проецирования разделенного экрана, чтобы сразу открыть меню **Наст. Split Screen**.

2 Выполните настройку всех отображаемых функций.

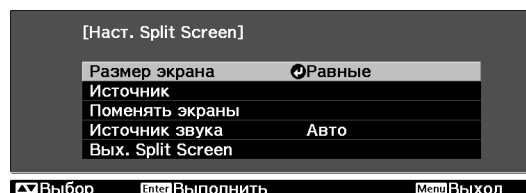

Доступные функции меню **Наст. Split Screen**

Функция	Описание
Размер экрана	Изменение размера левой и правой части экрана с помощью значений Равные , Слева больше и Справа больше .
Источник	Выбор источника сигнала для отображения в левой и правой части экрана.
Поменять экраны	Перемена местами левого и правого экранов.
Источник звука	Выбор части экрана, звук с которой выводится через встроенный динамик проектора. Если установлено значение Авто , выводится звук с той части экрана, которая имеет больший размер. Если размеры экранов одинаковы, звук выводится с экрана слева.
Вых. Split Screen	Выход из режима разделенного экрана.

Воспроизведение данных изображений (показ слайдов)

Совместимые данные

Следующие типы файлов, хранящиеся на устройствах USB, например, картах памяти USB, цифровых камерах и пр., которые подключаются к проектору через порт USB, могут отображаться в формате показа слайдов.

Типы файлов, совместимые с форматом показа слайдов

Тип файла (расширение)	Примечания
.jpg	<ul style="list-style-type: none"> • Изображения, использующие цветовой режим СМЯК, не поддерживаются. • Изображения прогрессивного формата не поддерживаются. • Изображения с разрешением больше 8192 x 8192 не поддерживаются. • В зависимости от характеристик файлов JPEG изображения с большой степенью сжатия могут проецироваться нечетко.

Воспроизведение Слайд-шоу

1 Подключите запоминающее устройство USB.

Файлы отображаются в виде эскизов.

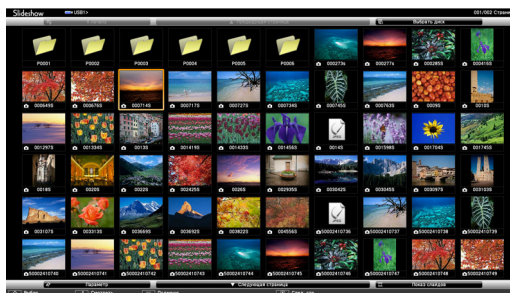





Чтобы открыть папку, выберите её и нажмите кнопку **Enter**.

Если отображаются несколько приводов, выберите необходимый и нажмите кнопку **Enter**.







Если не отображаются эскизы файлов, нажмите кнопку **USB** на пульте дистанционного управления, чтобы изменить источник.

2 Выберите пункт **Слайд-шоу**.

Воспользуйтесь кнопками    , чтобы выбрать **Слайд-шоу** в нижнем правом углу экрана, а затем нажмите кнопку **Enter**.







Выполняется запуск Слайд-шоу.



- Чтобы закрыть Слайд-шоу, отключите запоминающее устройство USB.
- Выберите изображение среди эскизов и нажмите кнопку , чтобы увеличить его.
Для переключения между изображениями воспользуйтесь кнопками   на пульте дистанционного управления при просмотре увеличенного изображения. Также можно вращать изображение с помощью кнопок  .





Отображение настроек файлов изображений и показов слайдов

На экране параметров можно задать порядок отображения файлов и настройки показа слайдов.

1 Воспользуйтесь кнопками    , чтобы расположить курсор над папкой, для которой необходимо задать условия показа, а затем нажмите кнопку . В открывшемся меню выберите пункт **Параметр** и нажмите кнопку .

2 Когда отобразится экран параметров, задайте каждую характеристику. Настройки включаются наведением курсора на целевой элемент и нажатием кнопки . Параметры описаны в следующей таблице.

Порядок отображения	Можно выбрать сортировку файлов По имени или По дате .
Направление сортировки	Можно выбрать сортировку файлов Возрастание или Убывание .
Непрерывное воспроизведение	Можно указать, следует ли повторять показ слайдов.
Время переключения экрана	Во время показа слайдов можно указать время отображения одного файла. Можно задать время в интервале от Выкл. (0) до 60 секунд. При выборе значения Выкл. автоматическое воспроизведение выключается.
Эффект	Можно задавать эффекты экрана при смене слайдов.

3 Закончив настройку, кнопками     поместите курсор на **ОК** и нажмите кнопку .

Настройки будут применены.

Если вы не хотите применять значения, наведите курсор на команду **Отмена** и нажмите кнопку .

Функции меню настройки

Операции меню настройки

В меню настройки можно регулировать и настраивать значения параметров "Сигнал", "Изображение", "Входной сигнал" и пр.

1 Нажмите кнопку .

Пульт дистанционного управления Панель управления

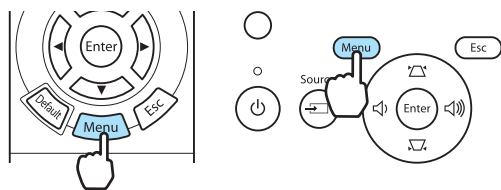

Отображается меню настройки.

2 Воспользуйтесь кнопками , чтобы выбрать основное меню слева, а затем нажмите кнопку

 для подтверждения выбора.

После выбора основного меню слева будет изменено меню нижнего уровня справа.

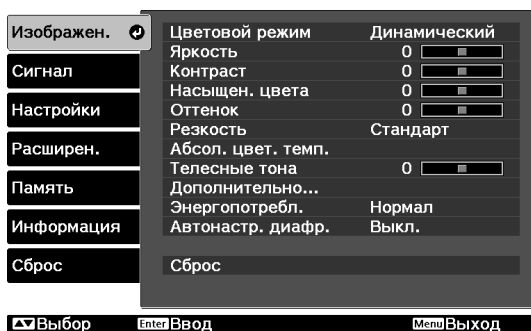

Линия внизу служит указателем операций.

3 Воспользуйтесь кнопками , чтобы выбрать меню

нижнего уровня справа, а затем нажмите кнопку  для подтверждения выбора.

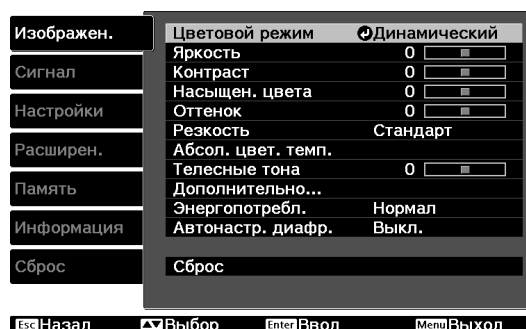

Появится окно настройки выбранной функции.



4 Отрегулируйте параметры с помощью кнопок .

Пример. Панель регулировки

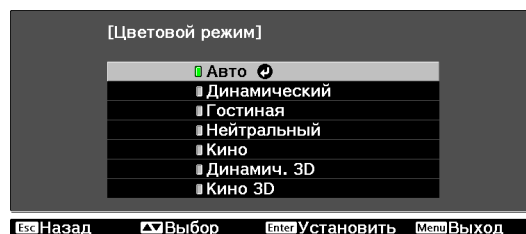

Пример. Варианты выбора



Нажмите кнопку  на пункте со значком , чтобы перейти к экрану выбора этого пункта.

Нажмите кнопку , чтобы вернуться на предыдущий уровень.

5 Нажмите кнопку , чтобы выйти из меню.









Для пунктов, настроенных с помощью панели регулировки, например, для уровня яркости, можно нажать кнопку  при открытом экране регулировки, чтобы восстановить значения по умолчанию.

Меню Настройка

При отсутствии входного сигнала изображения невозможно отрегулировать пункты меню настройки, относящиеся к изображению или сигналу. Обратите внимание на то, что отображение для изображения и сигнала пунктов меню, а также прочей информации зависит от того, какой сигнал изображения проецируется.

■ Меню Изображен.

Функция	Меню/параметры		Описание
Цветовой режим	Авто, Динамический, Гостиная, Нейтральный, Кино, Кино 3D, Динамич. 3D		Выбор цветового режима на основании окружающей обстановки и проецируемого изображения.  стр.31
Яркость			Регулировка яркости слишком темного изображения.
Контраст			Регулировка контраста между светлыми и темными участками изображения. При повышении контраста изображения становятся более естественными.
Насыщен. цвета* ¹			Регулировка насыщенности цвета изображений.
Оттенок* ¹			Регулировка оттенков изображений.
Резкость	Стандарт		Регулировки резкости изображения. Регулировка всего изображения.
	Дополнительно* ¹	Улучш. тонких линий, Улучш. толстых линий, Улучшение В-линий, Улучшение Г-линий	 Регулировки резкости изображения. Регулировка отдельных участков изображения.  стр.38
Абсол. цвет. темп.	5000K–10000K (12 шагов)		Регулировка оттенков изображений. На изображении преобладают синие оттенки при высоких значениях, красные — при низких.
Телесные тона			Регулировка телесных тонов. Изображение становится более зеленым при установке позитивного значения и более красным при установке негативного значения.

Функция	Меню/параметры		Описание	
Дополнительно	Гамма	2,0, 2,1, 2,2, 2,3, 2,4		Выполнение регулировки гаммы. Невозможно выбрать неисправленное значение или выполнить регулировку гаммы при просмотре изображения или графика.  стр.35
		Пользовательский	Настройка по изображению, Настройка по графику	
		Сброс		
	RGB	Смещение R/G/B		Регулировка смещения и усиления для цветов R, G и B.  стр.36
		Усиление R/G/B		
RGBCMY	R/G/B/C/M/Y	Оттенок, Насыщенность, Яркость	 Регулировка оттенка, насыщенности и яркости цветов R, G, B, C, M и Y.  стр.34	
EPSON Super White*2 *3		Вкл., Выкл.	(Такую настройку можно произвести только в том случае, если для параметра Цветовой режим установлено значение Авто , Нейтральный , Кино или Кино 3D , а также при поступлении входного сигнала с порта HDMI1 или HDMI2, либо через WirelessHD.) Выберите значение Вкл. , если на изображении наблюдается яркая передержка белого. Если выбрано значение Вкл. , настройки параметра Видеодиапазон HDMI неактивны.	
Энергопотребл.	Нормал, ECO		Предусмотрено задание одного из двух значений уровня яркости лампы. Выберите ECO , если проецируемые изображения слишком яркие. Если выбрать ECO , энергопотребление во время проецирования сокращается, благодаря чему уменьшается шум вращения вентилятора.	
Автонастр. диафр.	Выкл., Нормальная, Выс. скорость		Можно изменить отслеживание настройки светимости на предмет изменения яркости отображаемого изображения. Установите для настройки светимости значение Выкл.  стр.39	
Сброс	Да, Нет		Можно выполнить сброс настроек Изображен. до значений по умолчанию.	







*1 Не отображается, если на входе используется компьютерный сигнал изображения.



*2 Настройки сохраняются для каждого типа источника входа или сигнала.

*3 Отображается, только если используется входной сигнал изображения Component, HDMI1, HDMI2 или WirelessHD. (WirelessHD используется только для EH-TW6100W.)

■ Меню Сигнал

При использовании источника входного сигнала **USB** подпункты меню "Сигнал" не отображаются.

Функция	Меню/параметры		Описание
Настройка 3D*6	Дисплей 3D	Вкл., Выкл.	Включение и выключение функции "Дисплей 3D".  стр.44
	Преобраз. 2D-3D	Выкл., Слабый, Средний, Сильный	Установка уровня 3D-эффекта при преобразовании изображений 2D в 3D.  стр.52
	Формат 3D	Авто, Слева и справа, Сверху и снизу, 2D	Установка формата 3D для входного сигнала. При выборе значения Авто формат распознается автоматически.
	Глубина 3D	-10 - 10	Установка глубины 3D-изображения.
	Диагональ экрана	60 - 300	Установка размера проецируемого 3D-изображения. Путем сравнения с действительным размером можно добиться оптимального 3D-эффекта.
	Яркость 3D	Низкий, Средний, Высокий	Установка яркости 3D-изображения.
	Инверт. 3D очки	Да, Нет	Поворачивает время синхронизации левого/правого затвора очков 3D и левого/правого изображения. Включите данную функцию, если эффект 3D отображается неправильно.
	О просмотре 3D	Вкл., Выкл.	Включение и выключение уведомления, отображаемого при просмотре 3D-содержимого.
Соотношен. сторон*2	Авто, Нормальное, Полное, Увеличенное, Растянутое	Выбор режима соотношения сторон.  стр.32	
Размер*2		(Доступно для значений Соотношен. сторон или Увеличенное .) Все части сверху и снизу изображения, которых не видно при выборе значения Увеличенное , сжимаются по вертикали до размера экрана. Чем выше значение, тем сильнее изображение будет сжато по вертикали.	
Прибл. полож. субт.*2	 	(Доступно для значений Соотношен. сторон или Увеличенное .) Если при просмотре изображений с субтитрами снизу они видны не полностью, можно переместить изображение вверх или вниз, чтобы полностью отобразить субтитры.	
Трекинг*2 *3	Изменяется в зависимости от входного сигнала.	Регулировка компьютерных изображений при появлении на них вертикальных полос.	
Синхронизация*2 *3	0 - 31	Регулировка мерцающих и нерезких компьютерных изображений или изображений с помехами. <ul style="list-style-type: none"> В результате регулировки параметра Яркость, Контраст или Резкость может появиться мерцание или размытость. Регулировка синхронизации после регулировки трекинга позволяет выполнить настройки более точно. 	

Функция	Меню/параметры	Описание
Позиция* ² * ⁴		Регулировка позиции экрана в направлениях вверх, вниз, влево и вправо для обеспечения проецирования всего изображения в случае отсутствия его части.
Прогрессивная* ²	Выкл., Видео, Фильм/Авто* ¹ * ⁵	<p>(Можно установить только при получении входного сигнала с порта Video, а также при получении входного сигнала 480i, 576i или 1080i с портов Component, HDMI1 или HDMI2, либо с порта WirelessHD.)</p> <p>Преобразование чересстрочного сигнала (i) в прогрессивный (p) с помощью метода, соответствующего сигналу изображения.</p> <ul style="list-style-type: none"> • Выкл.: преобразование сигнала не выполняется. • Видео: Наилучший вариант для просмотра обычных неподвижных изображений. • Фильм/Авто: оптимальное преобразование для входных сигналов фильма, компьютерной графики или анимации.
Распозн. движения* ² * ⁵	1 - 5	Устанавливает скорость движения изображения от 1 (медленно, для фотографий) до 5 (быстро, для фильмов). Измените данную настройку, если наблюдается низкое качество фотографий или мерцание при воспроизведении фильмов.
Автонастройка* ³	Вкл., Выкл.	Определяет, выполнять ли автоматическую регулировку при изменении входного сигнала изображения. Если включено, выполняется автоматическая настройка трекинга, позиции экрана и синхронизации.
Super-resolution	0 - 5	Уменьшение размытия, возникающего по краям изображений при увеличении разрешения.  стр.39

Функция	Меню/параметры		Описание
Дополнительно	Шумоподавление*2 *5	Выкл., 1, 2, 3	Сглаживает неровные изображения. Доступно три режима. Выберите необходимый параметр. При просмотре изображений от источников с очень низким уровнем шумов, например дисков DVD, для этого параметра рекомендуется установить значение Выкл.
	Доп. установка*2 *5	0%, 7,5%	(Можно установить только при получении NTSC или компонентного видеосигнала с порта Video.) Измените данный параметр, если используются устройства с другим уровнем черного (Доп. установка), например, изделия, выпущенные для рынка Кореи. Проверьте технические характеристики подключенного устройства, прежде чем выполнять настройку.
	Невидимая область*2 *6	Авто, Выкл., 2%, 4%, 6%, 8%	Изменение формата выходного изображения (диапазон проецируемого изображения). <ul style="list-style-type: none">• Выкл., 2–8%: установка диапазона изображения. Значение Выкл. проецирует все диапазоны. В зависимости от сигнала изображения, в верхней и нижней части изображения могут наблюдаться помехи.• Авто: можно установить только при получении входного сигнала с порта HDMI1 или HDMI2, либо с WirelessHD. Можно автоматически установить значение Выкл. или 8%, в зависимости от входного сигнала.
	Видеодиапазон HDMI*1 *2	Авто, Нормальный, Увеличенный	(Можно установить, только если для параметра EPSON Super White выбрано значение Выкл.) При выборе значения Авто уровень входного видеосигнала DVD на порт HDMI1 или HDMI2, либо на WirelessHD определяется и устанавливается автоматически. Если при выборе значения Авто наблюдается недостаточная или чрезмерная выдержка, сопоставьте уровень видео проектора с соответствующим уровнем DVD-проигрывателя. Для проигрывателя DVD можно выбрать значение "Нормальный" или "Увеличенный". Опция Авто не отображается при подключении к порту DVI подключенного устройства.
	Обработка изобр.	Точный, Быстрый	Выполнение обработки для улучшения качества изображения.  стр.40
Сброс	Да, Нет		Сброс всех настроек параметра Сигнал , кроме Соотношен. сторон , до значений по умолчанию.

*1 Не отображается, если на входе используется сигнал изображения Video.

*2 Настройки сохраняются для каждого типа источника входа или сигнала.

*3 Отображается, только если на входе используется сигнал изображения PC.

*4 Невозможно установить, если используется входной сигнал изображения HDMI1, HDMI2 или WirelessHD.

*5 Не отображается, если на входе используется сигнал изображения PC.



*6 Отображается, только если используется входной сигнал изображения Component, HDMI1, HDMI2 или WirelessHD. (WirelessHD используется только для EH-TW6100W.)

■ Меню Настройки

Функция	Меню/параметры			Описание
Корр-ия трапеции	Гор/вер.искаж.	Верт. искажение	-60 - 60	Коррекция вертикального трапецеидального искажения. ☛ стр.29
		Гориз. искажение	-60 - 60	Коррекция горизонтального трапецеидального искажения. ☛ стр.29
	Верт. автокоррекция	Вкл., Выкл.		Включение и выключение функции Верт. автокоррекция . ☛ стр.28
	Рег.гориз.трап.иск.	Вкл., Выкл.		Включение или выключение функции Рег.гориз.трап.иск. ☛ стр.28
Аудио	Громкость	Громкость	0 - 40	Корректировка громкости звука.
	Инверсия звука	Вкл., Выкл.		Определение, нужно ли применять инверсию левого и правого каналов выхода аудиосигнала. Установите значение Вкл. , если проектор подвешен к потолку и используется внутренний динамик.
Связь HDMI	Подкл. устройств	-		Отображение списка устройств, подключенных через порты HDMI1 или HDMI2, либо через WirelessHD*.
	Связь HDMI	Вкл., Выкл.		Включение или выключение функции связи HDMI.
	Устройс. аудиовых.	Проектор, Система AV		Если подключена система AV, в качестве источника выхода звука можно задать динамик проектора или системы AV.
	Вкл. Подключение	Выкл., Двухнаправл., Устр. -> PJ, PJ -> Устр.		Установка функции связи при включении питания. Настройка включения проектора при воспроизведении содержимого на подключенном устройстве (Двухнаправл. или Устр. -> PJ), а также включения подключенного устройства при включении проектора (Двухнаправл. или PJ -> Устр.)
	Выкл. Подключение	Вкл., Выкл.		Определение, выключать ли подключенные устройства при выключении проектора.



Функция	Меню/параметры		Описание
WirelessHD*	Подкл. устройств	-	Отображение списка доступных для подключения устройств WirelessHD
	WirelessHD	Вкл., Выкл.	Включение или выключение функции WirelessHD.
	Прием	55% 	Отображает прием.
	Сброс	Да, Нет	Восстанавливает значения настроек WirelessHD по умолчанию. Обратите внимание на то, что настройки передатчика WirelessHD Transmitter не будут сброшены, даже если выполнить сброс проектора. Подробную информацию о сбросе настроек передатчика WirelessHD Transmitter см. в документации, поставляемой в комплекте с WirelessHD Transmitter.

Функция	Меню/параметры		Описание
Настройка блокировки	Защита от детей	Вкл., Выкл.	<p>Блокировка кнопки  на панели управления проектора для предотвращения случайного включения проектора детьми. Чтобы включить заблокированный проектор, необходимо удерживать кнопку  приблизительно три секунды. Вы можете выключить устройство с помощью кнопки  или выполнить операции с помощью пульта дистанционного управления в обычном режиме.</p> <p>При внесении изменений данная настройка включается после включения проектора и завершения процесса охлаждения.</p> <p>Обратите внимание на то, что даже если для параметра Защита от детей выбрано значение Вкл., проектор включается при подключении кабеля питания, если для параметра Direct Power On установлено значение Вкл.</p>
	Блокир. управл.	Вкл., Выкл.	<p>Если выбрано значение Вкл., отключаются все кнопки панели управления, кроме . При нажатии любой кнопки на экране отображается . Для снятия блокировки нажмите и удерживайте кнопку  на панели управления не меньше 7 секунд.</p> <p>При внесении изменений данная настройка включается после закрытия меню настройки.</p>
Проецирование	Переднее, Переднепот., Заднее, Заднепотол.		<p>Измените данную настройку в зависимости от того, как установлен проектор.</p> <ul style="list-style-type: none"> • Переднее: выберите, если проецирование выполняется из положения перед экраном. • Переднепот.: выберите, если проецирование выполняется из положения перед экраном и проектор подвешен к потолку. • Заднее: выберите при проецировании на задний экран из положения сзади. • Заднепотол.: выберите при проецировании на задний экран из положения сзади, если проектор подвешен к потолку.

Функция	Меню/параметры	Описание
Польз. кнопка	Преобраз. 2D-3D, Формат 3D, Глубина 3D, Яркость 3D, Инверт. 3D очки, Режим яркости, О проекторе	Выберите пункт меню настройки, который будет назначен для кнопки  на пульте дистанционного управления. В результате нажатия кнопки  открывается экран выбора/регулировки назначенного пункта меню, благодаря чему настройку/регулировку можно выполнить одним касанием.
Split Screen	-	Запуск отображения разделенного экрана.  стр.65
Сброс	Да, Нет	Восстановление всех значений Настройки по умолчанию.

* Отображается только EH-TW6100W.

 Меню Расширен.

Функция	Меню/параметры		Описание
Управление	Direct Power On	Вкл., Выкл.	Проектор можно настроить так, чтобы проецирование начиналось сразу после подключения кабеля питания, без нажатия каких-либо кнопок. Обратите внимание на то, что если выбрать значение Вкл. , проецирование начнется при восстановлении подачи питания после временного отсутствия электричества или других сбоев электросети, даже если кабель питания постоянно подключен к проектору.
	Спящий режим	Выкл., 5 мин., 10 мин., 30 мин.	При отсутствии входного сигнала по истечении установленного времени проектор автоматически выключается и переходит в спящий режим. Если выбрано значение Выкл. , проектор никогда не переходит в спящий режим. Для начала проецирования в спящем режиме нажмите кнопку  на пульте дистанционного управления или  на панели управления.
	Освещение	Вкл., Выкл.	Установите значение Выкл. , если свет индикаторов панели управления мешает вам просматривать фильм в темном помещении.
	Высотный режим	Вкл., Выкл.	Установите значение Вкл. , если проектор используется на высоте более 1500 метров.

Функция	Меню/параметры		Описание
Дисплей	Меню "Позиция"	-	Установка расположения меню.
	Меню "Цвет"	Цвет 1, Цвет 2	Выбор цвета основного меню. <ul style="list-style-type: none"> • Цвет 1: Черный • Цвет 2: Синий
	Сообщение	Вкл., Выкл.	Определяет, нужно ли отображать следующие сообщения (Вкл. или Выкл.). <ul style="list-style-type: none"> • Названия элементов для сигналов изображений, цветовых режимов, соотношений сторон и загрузки настроек. • Повышение внутренней температуры при отсутствии входного сигнала изображения или при обнаружении неподдерживаемого сигнала.
	Фон	Черный, Синий, Логотип	Выбор состояния экрана при отсутствии входного сигнала изображения.
	Экран загрузки	Вкл., Выкл.	Определение, нужно ли показывать экран загрузки при начале проецирования (Вкл. или Выкл.). При внесении изменений данная настройка включается после выключения проектора и завершения процесса охлаждения.
	Режим подтвержд.	Вкл., Выкл.	Определение, нужно ли запрашивать подтверждение при переходе в спящий режим (Вкл. или Выкл.).  стр.25
Входной сигнал	Видео сигнал	Авто, NTSC, NTSC4.43, PAL, M-PAL, N-PAL, PAL60, SECAM	Установка типа сигнала в зависимости от видеоприемника, подключенного к порту Video. Если выбрано значение Авто , видеосигнал задается автоматически. Если на изображении наблюдаются помехи даже при значении Авто , или же при отсутствии изображения, выберите правильный тип сигнала из доступных вариантов.
	Component	Авто, YCbCr, YPbPr	Установка выходного сигнала для видеоприемника, подключенного к порту Component. Если выбрано значение Авто , выходной сигнал задается автоматически. Если при выборе значения Авто наблюдаются неестественные цвета, выберите соответствующий выходной сигнал из доступных вариантов.
Язык	-		Выбор языка отображения.
Сброс	Да, Нет		Сброс всех настроек режима Расширен. до значений по умолчанию.

☐ Меню Память

Функция	Описание
Загрузить настройки	Загрузка настроек, сохраненных с помощью функции Сохранить настройки . 🖱️ стр.42 Данный пункт недоступен, если значения не сохранялись с помощью функции Сохранить настройки .
Сохранить настройки	Сохранение определенных значений параметров Изображен. и Сигнал в памяти. 🖱️ стр.41
Удалить настройки	Удаление сохраненных в памяти значений, которые больше не требуются. 🖱️ стр.43
Переимен. настройки	Переименование сохраненных значений. 🖱️ стр.43

☐ Меню Информация





Функция	Описание
Время раб. лампы	Отображение общего времени работы лампы.
Источник	Отображение названия источника для подключенного оборудования, с которого в данный момент выполняется проецирование.
Входной сигнал	Отображение значения параметра Входной сигнал в меню Сигнал в соответствии с источником.
Разрешение	Отображение разрешения.
Режим развертки	Отображение режима развертки.
Част. обновления	Отображение частоты обновления.
Формат 3D	Отображение формата 3D входного сигнала во время проецирования 3D (Упаков. кадров, Слева и справа или Сверху и снизу).
Синх. Инфо	Отображение информации о сигнале изображения. Эта информация может понадобиться при необходимости сервисного обслуживания.
Глубина цвета	Отображение глубины цвета.
Видео сигнал	Отображение значений для параметра Видео сигнал меню Сигнал .
Состояние	Информация об ошибках, возникших при работе проектора. Эта информация может понадобиться при необходимости сервисного обслуживания.
Серийный номер	Отображение серийного номера проектора.

■ Меню Сброс

Функция	Описание
Сбросить все	Сброс значений всех пунктов меню конфигурации к значениям по умолчанию. Сброс следующих пунктов до значений по умолчанию не выполняется: Входной сигнал, Сохранить настройки, Время раб. лампы, Язык, Польз. кнопка.
Сброс памяти	Удаление всех значений, сохраненных с помощью функции Сохранить настройки.
Сброс врем. раб. лампы	Сброс общего времени использования лампы до 0 Н. Его следует выполнять при замене лампы.

■ Меню Split Screen





Отображается при нажатии кнопки  во время проецирования разделенного экрана.

Функция	Меню/параметры		Описание
Split Screen	Размер экрана	Равные, Слева больше, Справа больше	Изменение размера левого и правого экранов.  стр.66
	Источник	Влево, Вправо	PC Video Component HDMI1/HDMI2 WirelessHD*
	Поменять экраны		Перемена местами левого и правого экранов.  стр.66
	Источник звука	Авто, Экран слева, Экран справа	Выбор части экрана, звук с которой выводится через встроенный динамик проектора.  стр.66
	Вых. Split Screen		Выход из режима разделенного экрана.  стр.66

* Отображается только EH-TW6100W.

Устранение неисправностей



Интерпретация показаний индикаторов

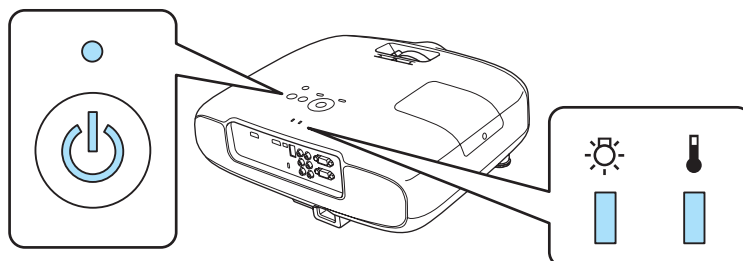





Состояние проектора можно проверить по миганию и срабатыванию ,  (индикаторы работы),  и  на панели управления.

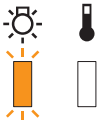

В таблице ниже описано, как проверить состояние проектора и устранить неисправности, на которые указывают индикаторы.

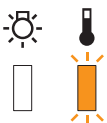
■ Состояние индикатора во время ошибки/предупреждения

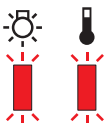

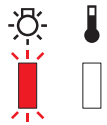
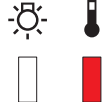

 : горит постоянно  : мигает:  : не горит





Индикаторы	Состояние	Способ устранения
  (оранжевый)	Заменить лампу	Необходимо заменить лампу. Как можно скорее замените лампу новой. ➡ стр.99 Если продолжать использование лампы в таком состоянии, она может взорваться.
  (оранжевый)	Предуп.высокой темп.	Можно продолжать проецирование. Если температура вновь поднимается до чрезмерно высокого значения, проецирование автоматически прекращается. <ul style="list-style-type: none"> • Если проектор установлен возле стены, убедитесь в том, что расстояние между стеной и выходным отверстием проектора составляет не менее 20 см. • Если воздушный фильтр засорен, очистите его. ➡ стр.95
  (красный)	Внутренняя ошибка	Возникла неисправность проектора. Отключите кабель питания от электрической розетки и обратитесь к местному дилеру или в ближайшую ремонтную мастерскую компании Epson. ➡ Контактная информация по проекторам Epson
  (красный)	Ошибка вентилятора Ошибка датчика	

Индикаторы	Состояние	Способ устранения
 (красный)	Ошибка лампы Сбой лампы	Лампа неисправна или не включилась. <ul style="list-style-type: none"> Отключите кабель питания, а затем проверьте лампу на наличие трещин. ➡ стр.99 Если трещин нет, установите лампу на место и включите питание. Если повторная установка лампы не решила проблему, а также в случае наличия трещины на лампе отключите кабель питания от электрической розетки и обратитесь к местному дилеру или в ближайшую ремонтную мастерскую компании Epson. ➡ Контактная информация по проекторам Epson Если воздушный фильтр засорен, очистите его. ➡ стр.95 При работе на высоте 1500 м или более для настройки Высотный режим следует задать значение Вкл. ➡ Расширен. – Управление – Высотный режим стр.78
 (красный)	Ош. высокой темп. (Перегрев)	Внутренняя температура слишком высока. <ul style="list-style-type: none"> Лампа выключается автоматически, проецирование прекращается. Подождите приблизительно пять минут. После остановки вентилятора отключите кабель питания. Если проектор установлен возле стены, убедитесь в том, что расстояние между стеной и выходным отверстием проектора составляет не менее 20 см. Если воздушный фильтр засорен, очистите его. ➡ стр.95 Если повторное включение питания не решило проблему, прекратите использование проектора и отключите кабель питания от электрической розетки. Обратитесь к местному дилеру или в ближайшую ремонтную мастерскую компании Epson. ➡ Контактная информация по проекторам Epson



■ Состояние индикатора при нормальной работе

 ● : горит постоянно
  ◌ : мигает:
  ○ : не горит

Индикаторы	Состояние	Способ устранения
 (синий)	Состояние ожидания	При нажатии кнопки  на пульте дистанционного управления или кнопки  на панели управления после короткого ожидания начинается проецирование.
 (синий)	Проектор прогревается	Прогрев длится приблизительно 30 секунд. Операция отключения недоступна во время прогрева проектора.

Индикаторы	Состояние	Способ устранения
 (синий)	Выполняется охлаждение	Во время охлаждения проектора все операции недоступны. После завершения охлаждения проектор переходит в состояние ожидания. Если по какой-либо причине во время охлаждения отключается кабель питания, дождитесь достаточного охлаждения лампы (приблизительно 10 минут), подключите кабель питания и нажмите кнопку  на пульте дистанционного управления или  на панели управления.
 (синий)	Выполняется проецирование изображений	Проектор работает нормально.



- В нормальных условиях работы индикаторы  и  не горят.
- Если для функции **Освещение** выбрано значение **Выкл.**, в нормальных условиях работы ни один из индикаторов гореть не будет.  **Расширен. – Управление – Освещение** [стр.78](#)

Показания индикаторов не дают нужной информации

■ Проверка проблемы

Проверьте, упомянута ли ваша проблема в таблице ниже, и перейдите на соответствующую страницу, чтобы получить информацию по устранению такой проблемы.







Проблема		Страница
Неполадки, связанные с изображениями	Не появляется изображение.	стр.85
	Проецирование не запускается, вся область проецирования черная или синяя.	
	Проецируемые с компьютера движущиеся изображения не отображаются.	стр.86
	Отображается сообщение " Не поддерживается. "	стр.86
	Отображается сообщение " Нет сигнала. "	стр.86
	Изображения выглядят смазанными или не сфокусированы.	стр.87
	На изображениях появляются помехи или искажения.	стр.87
	Изображение обрезано (большое) или маленькое, либо проецируется только часть изображения.	стр.88
	Неправильная цветопередача для изображения. Все изображение имеет красноватый или зеленоватый оттенок, изображения черно-белые или цвета тусклые.*	стр.88
	Темные изображения.	стр.89
Проецирование прекращается автоматически.	стр.89	
Неполадки при запуске проецирования	Проектор не включается.	стр.89
Проблемы с пультом дистанционного управления	Пульт дистанционного управления не отвечает.	стр.90

Проблема		Страница
Проблемы с 3D	Проецирование в 3D отображается неправильно.	стр.90
Проблемы с HDMI	Связь HDMI не работает.	стр.91
	Имя устройства не отображается в списке подключенных устройств.	стр.92
Проблемы с WirelessHD	Не удается спроецировать изображения WirelessHD.	стр.92
	Звук WirelessHD выводится ненадлежащим образом.	стр.93
	На изображениях WirelessHD появляются помехи или искажения	стр.93
Проблемы с запоминающими устройствами USB	Не запускается показ слайдов	стр.93
Другие проблемы	Нет звука или уровень звука слишком низкий.	стр.94

* Поскольку воспроизведение цвета зависит от мониторов и ЖК-дисплеев компьютеров, оттенки цвета проецируемого проектором изображения могут отличаться от цвета на мониторе, однако это не является неисправностью.

■ Неполадки, связанные с изображениями



Не появляется изображение

Необходимая проверка	Способ устранения
Включен ли проектор?	Нажмите кнопку  на пульте дистанционного управления или кнопку  на панели управления.
Подключен ли кабель питания?	Подключите кабель питания.
Индикаторы выключены?	Отключите и вновь подключите кабель питания проектора. Проверьте подачу питания.
Поступает ли входной сигнал изображения?	Проверьте, включено ли подключенное устройство. Если в меню настройки для параметра Сообщение задано значение Вкл. , отображаются сообщения о сигналах изображения.  Расширен. – Дисплей – Сообщение стр.78
Правильно задан формат сигнала изображения?	Подается входной сигнал Video Если изображение не проецируется даже при установке для параметра Видео сигнал в меню настройки значения Авто , задайте сигнал, соответствующий подключенному устройству.  Расширен. – Входной сигнал – Видео сигнал стр.78
	Подается входной сигнал Component Если изображение не проецируется даже при установке для параметра Component в меню настройки значения Авто , задайте сигнал, соответствующий подключенному устройству.  Расширен. – Входной сигнал – Component стр.78
Правильно заданы значения параметров меню настройки?	Сбросить все настройки.  Сброс – Сбросить все стр.81
(Только при проецировании компьютерных сигналов изображений) Подключение было установлено при включенном питании проектора или компьютера?	Если подключение выполняется при уже включенном питании, возможно, не работает клавиша (функциональная клавиша и т. п.), отвечающая за переключение компьютерного сигнала изображения на внешнее устройство. Выключите питание компьютера и проектора, затем вновь включите.



Движущиеся изображения не отображаются

Необходимая проверка	Способ устранения
(Только при проецировании компьютерных сигналов изображений) Компьютерный сигнал изображения установлен на внешний выход и выход на ЖК-монитор одновременно?	В зависимости от технических характеристик компьютера движущиеся изображения могут не отображаться, если для компьютера установлен внешний выход и выход на ЖК-монитор одновременно. Внесите изменения, установив сигнал изображения только на внешний выход. Для ознакомления с техническими характеристиками компьютера см. документацию, входящую в комплект поставки компьютера.

Отображается сообщение "**Не поддерживается.**"



Необходимая проверка	Способ устранения
Правильно задан формат сигнала изображения?	Подается входной сигнал Video Если изображение не проецируется даже при установке для параметра Видео сигнал в меню настройки значения Авто , задайте сигнал, соответствующий подключенному устройству.  Расширен. – Входной сигнал – Видео сигнал стр.78
	Подается входной сигнал Component Если изображение не проецируется даже при установке для параметра Component в меню настройки значения Авто , задайте сигнал, соответствующий подключенному устройству.  Расширен. – Входной сигнал – Component стр.78
(Только при проецировании компьютерных сигналов изображений) Соответствуют ли частота и разрешение сигнала изображения используемому режиму?	В меню настройки проверьте значение параметра Разрешение для сигнала изображения и убедитесь в том, что оно соответствует разрешению проектора.  стр.103

Отображается сообщение "**Нет сигнала.**"



Необходимая проверка	Способ устранения
Правильно подключены кабели?	Проверьте надежность подключения всех необходимых для проецирования кабелей.  стр.19
Правильно ли выбран входной порт изображения?	Смените изображение с помощью кнопок источника на пульте дистанционного управления или кнопки  на панели управления.  стр.25
Включено ли подключенное устройство?	Включите устройство.

Необходимая проверка	Способ устранения
(Только при проецировании компьютерных сигналов изображений) Сигналы изображения выводятся на проектор?	Внесите изменения, чтобы сигнал изображения был установлен на внешний выход, а не только на ЖК-монитор компьютера. В некоторых моделях при выводе сигналов изображения на внешнее принимающее устройство изображения перестают выводиться на ЖК-монитор. Для ознакомления с техническими характеристиками компьютера см. документацию, входящую в комплект поставки компьютера. Если подключение выполняется при уже включенном питании проектора или компьютера, возможно, не работает функциональная клавиша (Fn), отвечающая за переключение компьютерного сигнала изображения на внешнее устройство. Выключите питание компьютера и проектора, затем вновь включите.

Изображения выглядят смазанными или не сфокусированы

Необходимая проверка	Способ устранения
Отрегулирован ли фокус?	Отрегулируйте фокус.  стр.27
Закрыта ли крышка объектива?	Снимите крышку объектива.
Находится ли проектор на правильном расстоянии?	Проверьте рекомендуемый диапазон проецирования.  стр.18
На объективе появился конденсат?	При быстром перемещении проектора из холодного в теплое окружающее пространство или при неожиданном изменении температуры окружающей среды на поверхности объектива может появиться конденсат, что приводит к смазанности изображений. Рекомендуется установить проектор в помещении приблизительно за один час до его использования. При образовании на проекторе конденсата выключите проектор, отключите кабель питания и подождите некоторое время.

На изображениях появляются помехи или искажения

Необходимая проверка	Способ устранения
Правильно задан формат сигнала изображения?	Подается входной сигнал Video Если изображение не проецируется даже при установке для параметра Видео сигнал в меню настройки значения Авто , задайте сигнал, соответствующий подключенному устройству.  Расширен. – Входной сигнал – Видео сигнал стр.78
	Подается входной сигнал Component Если изображение не проецируется даже при установке для параметра Component в меню настройки значения Авто , задайте сигнал, соответствующий подключенному устройству.  Расширен. – Входной сигнал – Component стр.78
Правильно подключены кабели?	Проверьте надежность подключения всех необходимых для проецирования кабелей.  стр.19
Используется кабельный удлинитель?	При использовании кабельного удлинителя электромагнитные помехи могут оказывать воздействие на сигналы.

Необходимая проверка	Способ устранения
(Только при проецировании компьютерных сигналов изображений) Правильно ли настроены параметры Синхронизация и Трекинг ?	Для оптимального проецирования проектор использует функции автоматической регулировки. Однако, в зависимости от сигнала, некоторые параметры могут задаваться неправильно, даже после автоматической коррекции. В таком случае следует отрегулировать параметры Трекинг и Синхронизация в меню настройки. 🖱️ Сигнал – Трекинг/Синхронизация стр.72
(Только при проецировании компьютерных сигналов изображений) Правильно ли выбрано разрешение?	Настройте параметры компьютера таким образом, чтобы выходные сигналы поддерживались проектором. 🖱️ стр.103

Часть изображения обрезана (большая) или маленькая

Необходимая проверка	Способ устранения
Правильно ли выбрано Соотношен. сторон ?	Нажмите кнопку <input type="button" value="Aspect"/> и выберите Соотношен. сторон , соответствующее входному сигналу. 🖱️ Сигнал – Соотношен. сторон стр.72 Если в режиме Увеличенное проецируются изображения с субтитрами, отрегулируйте параметр Прибл. полож. субт. в меню настройки. 🖱️ Сигнал – Прибл. полож. субт. стр.72
Правильно ли отрегулирована Позиция изображения?	В меню конфигурации отрегулируйте значение параметра Позиция . 🖱️ Сигнал – Позиция стр.72
(Только при проецировании компьютерных сигналов изображений) Правильно ли выбрано разрешение?	Настройте параметры компьютера таким образом, чтобы выходные сигналы поддерживались проектором. 🖱️ стр.103

Неправильная цветопередача для изображения



Необходимая проверка	Способ устранения
Правильно задан формат сигнала изображения?	Подается входной сигнал Video Если изображение не проецируется даже при установке для параметра Видео сигнал в меню настройки значения Авто , задайте сигнал, соответствующий подключенному устройству. 🖱️ Расширен. – Входной сигнал – Видео сигнал стр.78 Подается входной сигнал Component Если изображение не проецируется даже при установке для параметра Component в меню настройки значения Авто , задайте сигнал, соответствующий подключенному устройству. 🖱️ Расширен. – Входной сигнал – Component стр.78
Правильно подключены кабели?	Проверьте надежность подключения всех необходимых для проецирования кабелей. 🖱️ стр.19 Используя порты Video и Component, убедитесь, что разъем кабеля и порт имеют одинаковый цвет. 🖱️ стр.19
Правильно ли настроена контрастность?	В меню конфигурации отрегулируйте значение параметра Контраст . 🖱️ Изображен. – Контраст стр.70
Правильно ли настроен цвет?	В меню конфигурации отрегулируйте значение параметра Дополнительно . 🖱️ Изображен. – Дополнительно стр.70

Необходимая проверка	Способ устранения
(Только при проецировании изображений с видеоустройства) Правильно ли настроены насыщенность цвета и оттенок?	В меню конфигурации отрегулируйте значение параметров Насыщен. цвета и Оттенок . 🖱️ стр.70

Темные изображения





Необходимая проверка	Способ устранения
Правильно ли настроена яркость изображения?	В меню конфигурации отрегулируйте значение параметра Яркость . 🖱️ Изображен. – Яркость стр.70
Правильно ли настроена контрастность?	В меню конфигурации отрегулируйте значение параметра Контраст . 🖱️ Изображен. – Контраст стр.70
Не наступило ли время замены лампы?	Если приближается срок замены лампы, изображения становятся темными, и ухудшается цветопередача. В таком случае следует заменить лампу новой. 🖱️ стр.99

Проецирование прекращается автоматически

Необходимая проверка	Способ устранения
Спящий режим включен?	При отсутствии входного сигнала изображения и каких-либо действий в течение 30 минут лампа автоматически выключается, и проектор переходит в состояние ожидания. Проектор выходит из состояния ожидания при нажатии кнопки  на пульте дистанционного управления или  на панели управления. Если не требуется использовать функцию Спящий режим , установите значение Выкл. 🖱️ Расширен. – Управление – Спящий режим стр.78

■ Неполадки при запуске проецирования





Проектор не включается

Необходимая проверка	Способ устранения
Включено ли питание?	Нажмите кнопку  на пульте дистанционного управления или кнопку  на панели управления.
Для параметра Защита от детей установлено значение Вкл. ?	Если для параметра Защита от детей в меню настройки установлено значение Вкл. , удерживайте кнопку  на панели управления приблизительно три секунды, или же используйте для работы пульт дистанционного управления. 🖱️ Настройки – Настройка блокировки – Защита от детей стр.75
Для параметра Блокир. управл. установлено значение Вкл. ?	Если для параметра Блокир. управл. в меню настройки установлено значение Вкл. , все кнопки панели управления, кроме  , неактивны. Для выполнения операций воспользуйтесь пультом дистанционного управления. 🖱️ Настройки – Настройка блокировки – Блокир. управл. стр.75

Необходимая проверка	Способ устранения
Индикаторы выключены?	Отключите и вновь подключите кабель питания проектора. Проверьте подачу питания.
Индикаторы загораются и вновь гаснут при прикосновении к кабелю питания?	Выключите проектор, отключите кабель питания и вновь подключите его. Если проблема не решится, прекратите использование проектора, отключите кабель питания от электрической розетки и обратитесь к местному дилеру или в ближайший информационный центр, занимающийся проекторами.  Контактная информация по проекторам Epson

■ Проблемы с пультом дистанционного управления





Пульт дистанционного управления не отвечает

Необходимая проверка	Способ устранения
Во время работы с пультом дистанционного управления область пульта, излучающая свет, направлена на приемник сигнала пульта?	Направьте пульт дистанционного управления в сторону приемника сигнала пульта. Кроме того, проверьте рабочий диапазон.  стр.23
Пульт дистанционного управления находится на слишком большом расстоянии от проектора?	Проверьте рабочий диапазон.  стр.23
Приемник сигнала пульта дистанционного управления освещен прямым солнечным светом или мощными флуоресцентными лампами?	Установите проектор в таком месте, где приемник сигнала пульта дистанционного управления не освещается мощными источниками.
Аккумуляторы разрядились или неправильно установлены?	Убедитесь в том, что аккумуляторы правильно установлены или, при необходимости, замените аккумуляторы новыми.  стр.22
Направлен ли пульт дистанционного управления на передатчик WirelessHD Transmitter при нажатии кнопки управления WiHD Transmitter? (только EH-TW6100W)	Направьте пульт дистанционного управления на передатчик WirelessHD Transmitter при нажатии кнопки управления WiHD Transmitter на пульте дистанционного управления.  стр.59

■ Проблемы с 3D



Проецирование в 3D отображается неправильно

Необходимая проверка	Способ устранения
Включены ли очки 3D?	Включите очки 3D.
Проецируется ли 3D-изображение?	Если проектор проецирует 2D-изображение или на проекторе происходит ошибка, мешающая проецированию 3D-изображения, вы не сможете просматривать 3D-изображения, даже если наденете очки 3D.
Входное изображение в формате 3D?	Убедитесь в том, что входное изображение совместимо с форматом 3D.

Необходимая проверка	Способ устранения
Установлено ли для параметра Дисплей 3D значение Выкл. ?	Если для параметра Дисплей 3D в меню настройки установлено значение Выкл. , проектор не выполняет автоматический переход на 3D, даже если входное изображение имеет формат 3D. Нажмите кнопку  .  Сигнал – Настройка 3D - Дисплей 3D стр.72
Формат 3D установлен правильно?	Проектор автоматически выбирает необходимый формат 3D, но если 3D-изображение отображается неправильно, можно выбрать другой формат с помощью параметра Формат 3D в меню настройки.  Сигнал – Настройка 3D – Формат 3D стр.72
Просмотр выполняется в пределах диапазона приема?	Проверьте диапазон, в пределах которого очки 3D могут поддерживать связь с проектором, и просматривайте изображения в пределах этого диапазона.  стр.48
Правильно ли было выполнено спаривание?	Подробная информация об очках 3D, см. Руководство по эксплуатации.
Нет ли поблизости устройств, являющихся причиной интерференции радиоволн?	При одновременном использовании других устройств с такой же частотой диапазона (2,4 ГГц), таких как устройства, работающие по технологии Bluetooth, беспроводная ЛВС (IEEE802.11b/g) или микроволновые печи, может происходить интерференция радиоволн, могут возникать сбои изображения или связь будет невозможна. Не используйте вблизи проектора такие устройства.

■ Проблемы с HDMI

Связь HDMI не работает

Необходимая проверка	Способ устранения
Соответствует ли используемый кабель стандартам HDMI?	Если кабель не соответствует стандартам HDMI, функция работать не будет.
Подключенное устройство соответствует стандартам CEC для HDMI?	Если подключенное устройство не соответствует стандартам CEC для HDMI, им невозможно управлять, даже если подключить к порту HDMI. Дополнительную информацию см. в документации, поставляемой в комплекте с подключенным устройством. Также, нажмите кнопку  и проверьте доступность устройства в пункте Подкл. устройств.  стр.63
Правильно подключены кабели?	Проверьте надежность подключения всех необходимых для использования связи HDMI кабелей.  стр.63
Питание усилителя, записывающего устройства DVD и т. п. включено?	Переведите все устройства в состояние ожидания. Дополнительную информацию см. в документации, поставляемой в комплекте с подключенным устройством. Если вы подключили динамик или что-то подобное, переключите подключенное оборудование в режим импульсно-кодовой модуляции.
Подключено новое устройство или изменено существующее подключение?	Если необходимо повторно настроить функцию CEC для подключенного устройства, например, при подключении нового устройства или изменении существующего подключения, может потребоваться перезагрузка устройства.



Необходимая проверка	Способ устранения
Много ли мультимедийных проигрывателей подключено?	Одновременно можно подключить до 3 мультимедийных проигрывателей, отвечающих стандартам HDMI CEC.

Имя устройства не отображается в списке подключенных устройств

Необходимая проверка	Способ устранения
Подключенное устройство соответствует стандартам CEC для HDMI?	Если подключенное устройство не соответствует стандартам CEC для HDMI, оно не будет отображаться в списке. Дополнительную информацию см. в документации, поставляемой в комплекте с подключенным устройством.

■ Проблемы с WirelessHD (только EH-TW6100W)





Не удается спроецировать изображения WirelessHD

Необходимая проверка	Способ устранения
Соответствует ли кабель, используемый для подключения передатчика WirelessHD Transmitter, входящего в комплект поставки, стандартам HDMI?	Если кабель не соответствует стандартам HDMI, данная функция работать не будет.
Установлено ли для параметра WirelessHD значение Выкл. ?	Если для параметра WirelessHD в меню настройки установлено значение Выкл. , проецирование входных сигналов WirelessHD невозможно. Установите для WirelessHD значение Вкл. и нажмите кнопку  . Настройки – WirelessHD стр.75
Входят ли получаемые сигналы в диапазон передачи WirelessHD?	Проверьте диапазон, в пределах которого передатчик WirelessHD может поддерживать связь, и просматривайте изображения, не выходя за этот диапазон.  стр.58
Поставляемый передатчик WirelessHD Transmitter включен?	Проверьте лампу питания на передатчике WirelessHD Transmitter. Если питание не поступает, убедитесь, что разъем адаптера переменного тока надежно закреплен, а затем включите подачу питания.
Индикатор связи с поставляемым передатчиком WirelessHD Transmitter выключен?	Устройство AV не подключено. Проверьте надежность подключения кабеля HDMI.
Индикаторы поставляемого передатчика WirelessHD Transmitter поочередно мигают?	Получено предупреждение о температуре. Все операции прекращаются при недостаточной вентиляции, например, если устройство установлено на подставке для аудиоаппаратуры, или же используется в помещении с высокой температурой окружающей среды. Дождитесь полного охлаждения и повторите попытку.
Правильно ли расположены проектор и передатчик WirelessHD Transmitter?	Установите проектор и передатчик WirelessHD Transmitter таким образом, чтобы они были обращены лицевой стороной друг к другу.

Звук WirelessHD выводится ненадлежащим образом

Необходимая проверка	Способ устранения
Выводится ли звук при подключении WirelessHD?	Переключите подключенное оборудование в режим импульсно-кодовой модуляции.
Выводится ли объемный звук?	Если звук выводится динамиками проектора, он выводится через порт проектора Optical Audio-Out в виде 2-канального стереозвука. Если вы хотите получить эффект объемного звучания, рекомендуем с помощью кабеля HDMI подключиться прямо к исходному устройству.

На изображениях WirelessHD появляются помехи или искажения

Необходимая проверка	Способ устранения
Входят ли получаемые сигналы в диапазон передачи WirelessHD?	Проверьте диапазон, в пределах которого передатчик WirelessHD может поддерживать связь, и просматривайте изображения, не выходя за этот диапазон.  стр.58
Есть ли преграды между передатчиком WirelessHD Transmitter и проектором?	Поскольку WirelessHD использует для связи электромагнитную волну с плотным пучком, люди или предметы, находящиеся на пути связи, могут негативно влиять на изображение. Убедитесь в отсутствии преград между передатчиком WirelessHD Transmitter и проектором в пределах диапазона передачи WirelessHD.  стр.58
Качество приема слишком низкое?	Если качество передачи данных недостаточно высокое, связь может быть нестабильной. Устанавливая передатчик, проверьте значение параметра Прием , поскольку в некоторых случаях качество передачи данных можно повысить, переместив передатчик WirelessHD Transmitter или повернув его в другую сторону.  Настройки – WirelessHD – Прием стр.75
	Качество передачи данных зависит от окружающей обстановки и может быть нестабильным. Проверив значение параметра Прием , установите передатчик в том месте, для которого не меняются показатели.  Настройки – WirelessHD – Прием стр.75

Проблемы с запоминающими устройствами USB

Не запускается показ слайдов

Необходимая проверка	Способ устранения
Запоминающее устройство USB использует функцию безопасности?	При работе с защищенными запоминающими устройствами USB могут возникать проблемы.

■ Другие проблемы

Нет звука или уровень звука слишком низкий

Необходимая проверка	Способ устранения
Правильно ли подключен аудиокабель?	Попробуйте отсоединить кабель от порта Audio (L-R), а затем подсоединить снова.
Не слишком ли низкий уровень громкости?	Отрегулируйте уровень громкости таким образом, чтобы нормально слышать звук.  стр.30
Используется ли для подключения кабель HDMI?	Если при подключении через кабель HDMI звук отсутствует, то переключите подключенное оборудование в режим импульсно-кодовой модуляции.

Обслуживание

Чистка деталей

Если проектор загрязнен или ухудшается качество проецируемых изображений, то следует произвести чистку проектора.

Опасно

Не используйте аэрозоли, содержащие горючие газы, для удаления пыли и загрязнений с объектива проектора, воздушного фильтра и пр. Проектор может загореться из-за разогретой до высокой температуры лампы.

Очистка воздушного фильтра

Очистите воздушный фильтр, если на нем накопилась пыль, а также при появлении следующего сообщения.

"Проектор перегрелся. Осмотрите вентиляционное отверстие, очистите или замените воздушный фильтр."

Внимание

- Скопление пыли на воздушном фильтре вызвать повышение температуры внутри проектора, что приводит к неполадкам в работе и сокращает срок службы оптического устройства. Воздушный фильтр рекомендуется чистить по крайней мере каждые три месяца. При использовании проектора в особенно пыльном окружении их следует чистить чаще.
- Не промывайте воздушный фильтр водой. Не используйте моющие средства или растворители.
- Слегка обработайте воздушный фильтр щеткой, чтобы очистить его. Если чистить щеткой слишком энергично, то пыль глубоко проникнет в воздушный фильтр и ее невозможно будет удалить.

1 Нажмите кнопку  на пульте дистанционного управления или контрольной панели, чтобы выключить питание, а затем отключите кабель питания.

2 Снимите крышку воздушного фильтра.

Подденьте петлю на крышке воздушного фильтра пальцем и потяните.

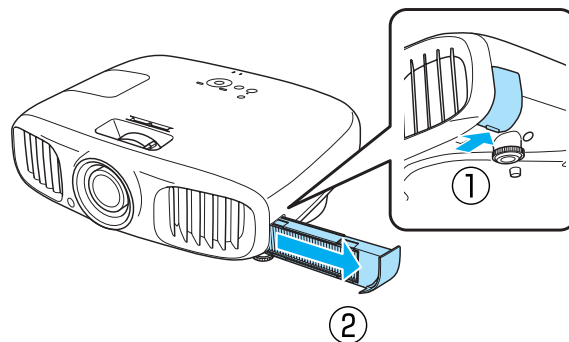

- 3** Извлеките воздушный фильтр.
Вставьте палец в желоб и извлеките воздушный фильтр.

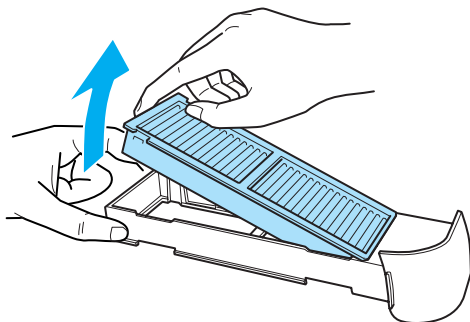

- 4** Удерживайте воздушный фильтр лицевой поверхностью вниз и постучите им 4–5 раз, чтобы удалить пыль.

Переверните фильтр и также встряхните его другой стороной.

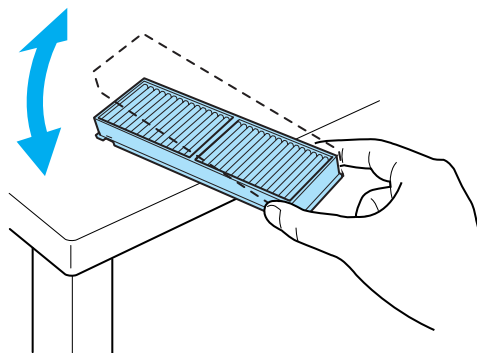

Внимание

Если воздушный фильтр встряхивать слишком сильно, он может оказаться непригодным к применению из-за деформаций и трещин.

- 5** Удалите остаток пыли из воздушного фильтра, используя пылесос для очистки передней стороны.

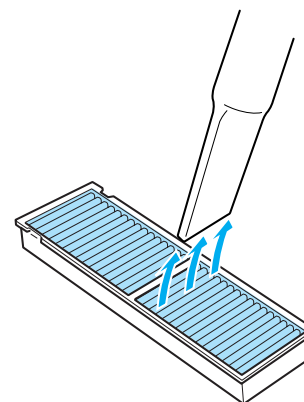

- 6** Вставьте воздушный фильтр в крышку.

Вставьте выступающую часть воздушного фильтра в отверстие на крышке и крепко зажмите.

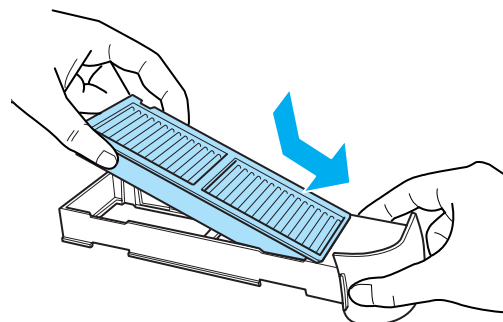

- 7** Установите крышку воздушного фильтра.

Нажмите на крышку аккумуляторного отсека и защелкните ее.

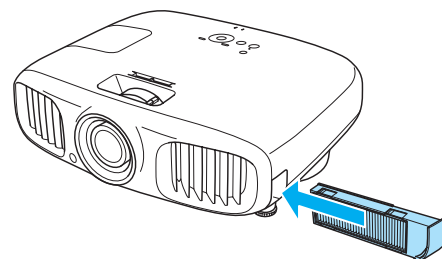

■ Очистка основного модуля

Очищайте поверхность проектора, осторожно протирая ее мягкой тканью.

Если он сильно загрязнен, смочите ткань водой с небольшим содержанием нейтрального моющего средства. Прежде чем протирать поверхность, выжмите ткань насухо.

Внимание

Не следует применять для очистки поверхности проектора летучие вещества, такие как воск, спирт или растворитель. Существует риск повреждения корпуса или отслаивания краски.

■ Очистка объектива

Объектив следует осторожно протирать специальной тканью для чистки стекол, которая имеется в продаже.

Внимание

Запрещается подвергать объектив воздействию жестких материалов или ударов, поскольку его легко повредить.

■ Очистка очков 3D

Осторожно протирайте линзы очков 3D специальной поставляемой тканью.

Внимание

- Запрещается подвергать линзы очков воздействию жестких материалов или ударов, поскольку их легко повредить.
- Если необходимо произвести техническое обслуживание, отсоедините USB-адаптер для зарядки от электрической розетки и убедитесь в том, что отсоединены все кабели.

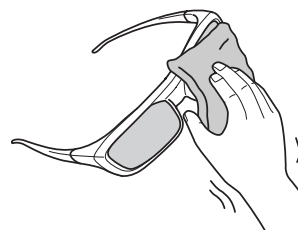

Периодичность замены расходных материалов

■ Периодичность замены воздушного фильтра

- Если сообщение отображается даже после очистки воздушного фильтра  [стр.95](#)

■ Периодичность замены лампы

- Следующее сообщение появляется при запуске проецирования
"Необходимо заменить лампу. Для покупки обратитесь к торговому представителю Epson по продаже проекторов или посетите веб-сайт www.epson.com."
- Проецируемое изображение становится темным или начинает ухудшаться.



- Для поддержания исходной яркости и качества проецируемых изображений вывод сообщения о необходимости замены лампы устанавливается после 3900 ч. Указанное в сообщении время меняется в зависимости от эксплуатационных условий, например, настройки цветового режима и т. п.
Если лампа эксплуатируется после окончания периода, рекомендованного для замены, увеличивается вероятность взрыва лампы. При появлении сообщения о необходимости замены лампы замените лампу новой как можно скорее, даже если она еще работает.
- В зависимости от характеристик лампы и способа ее использования лампа может потускнеть или перестать работать до вывода предупреждающего сообщения. Необходимо всегда иметь наготове запасной блок лампы на тот случай, если он понадобится.

Замена расходных материалов

■ Замена воздушного фильтра



Избавляйтесь от использованных фильтров надлежащим образом в соответствии с местными законами и правилами.

Материал: полипропилен

1 Нажмите кнопку  на пульте дистанционного управления или контрольной панели, чтобы выключить питание, а затем отключите кабель питания.

2 Снимите крышку воздушного фильтра.

Подденьте петлю на крышке воздушного фильтра пальцем и потяните.

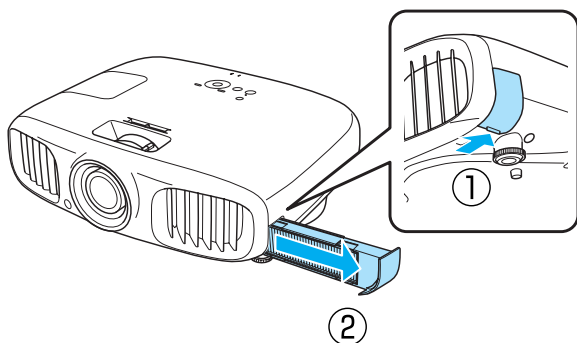

3 Извлеките старый воздушный фильтр.

Вставьте палец в желоб и извлеките воздушный фильтр.

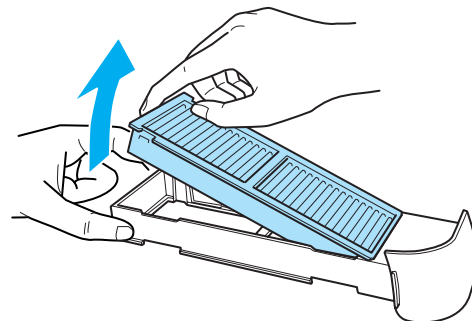

4 Вставьте новый воздушный фильтр в крышку.

Вставьте выступающую часть воздушного фильтра в отверстие на крышке и крепко зажмите.

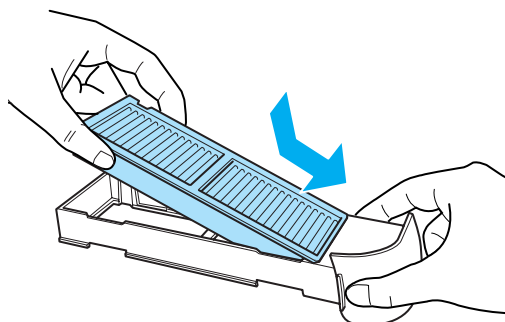

5 Установите крышку воздушного фильтра.

Нажмите на крышку аккумуляторного отсека и защелкните ее.

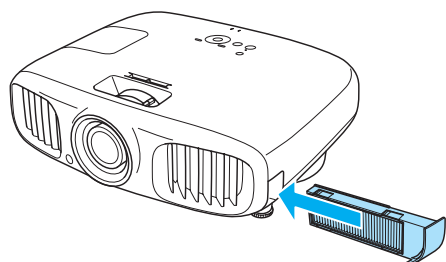

Замена лампы

⚠ Опасно

При замене лампы, вызванной прекращением свечения, существует вероятность того, что лампа разбита. Если необходимо заменить лампу проектора, подвешенного к потолку, обязательно следует учитывать возможность растрескивания лампы и очень осторожно снимать крышку. При открытии крышки отсека лампы могут выпасть мелкие осколки стекла. При попадании осколков стекла в глаза или рот немедленно обратитесь к врачу.

⚠ Предостережение

Не прикасайтесь к крышке отсека лампы сразу после выключения проектора, поскольку она нагревается. Перед снятием крышки отсека с лампой дайте лампе остыть. В противном случае можно получить ожог.

1 Нажмите кнопку  на пульте дистанционного управления или контрольной панели, чтобы выключить питание, а затем отключите кабель питания.

2 Ослабьте фиксирующий винт крышки отсека лампы.

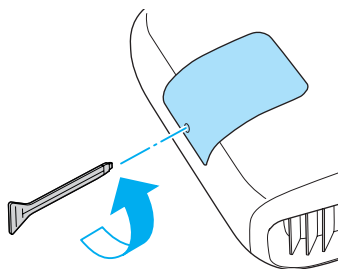

3 Снимите крышку отсека лампы. Сдвиньте крышку лампы прямо вперед и снимите.

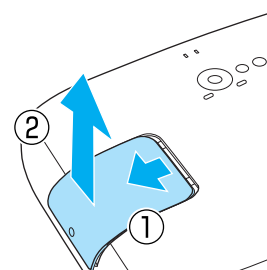

- 4** Ослабьте фиксирующий винт крышки отсека лампы.

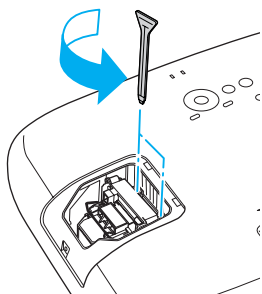

- 5** Извлеките старую лампу.
Крепко возьмитесь за рукоятку и потяните.

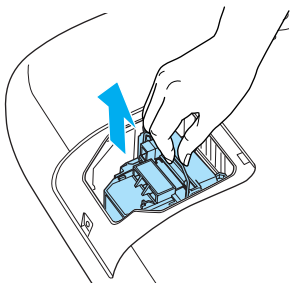

- 6** Установите новую лампу.
Убедитесь, что лампа повернута в нужную сторону и вставьте её.

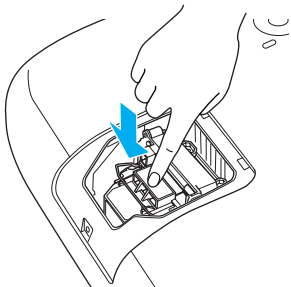

- 7** Затяните фиксирующий винт крышки отсека лампы.

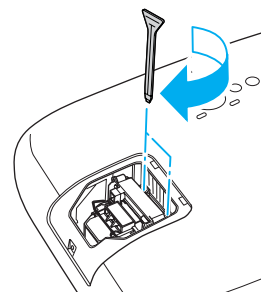

- 8** Установите крышку отсека лампы.
Сдвиньте крышку на место.

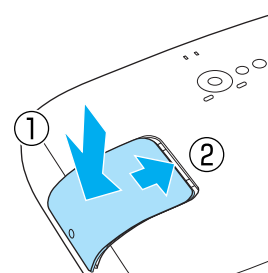

- 9** Затяните винт, фиксирующий крышку отсека лампы.

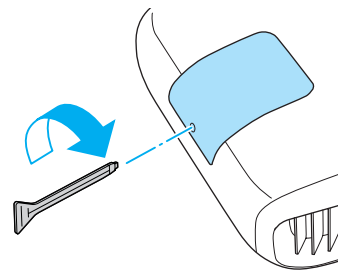

⚠ Опасно

Не разбирайте эту лампу и не вносите изменения в её конструкцию.

⚠ Предостережение

- Убедитесь, что лампа и крышка отсека лампы установлены надёжно. В случае неправильной установки питание не включится.
- Лампа содержит ртуть. Избавляйтесь от использованных ламп надлежащим образом в соответствии с местными законами и правилами, относящимися к утилизации флуоресцентных трубок.

■ Сброс времени работы лампы

Заменив лампу, обязательно выполните сброс времени работы лампы.

В проекторе ведется учет времени, в течение которого лампа находится во включенном состоянии, и при достижении момента замены лампы соответствующее сообщение и показания индикатора уведомляют пользователя о необходимости замены лампы.



1 Включите питание.

2 Нажмите кнопку .
Отображается меню настройки.

3 Выберите **Сброс – Сброс врем. раб. лампы**.

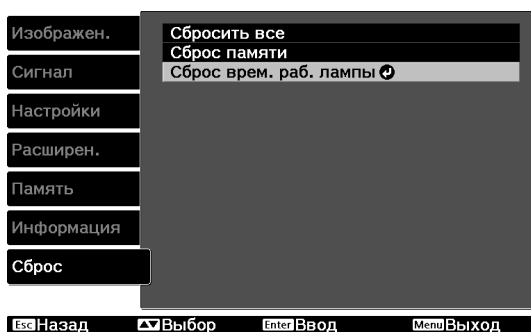
Отображается подтверждение сброса.



4 С помощью кнопок   выберите **Да**, а затем нажмите кнопку , чтобы выполнить операцию.

Сброс времени работы лампы выполнен.

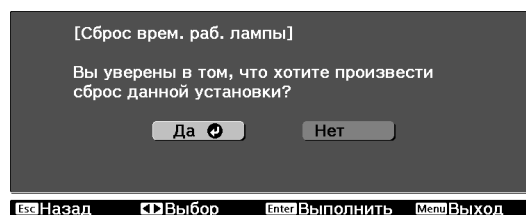



Дополнительные принадлежности и расходные материалы

Следующие дополнительные принадлежности/расходные материалы можно приобрести в случае необходимости. Перечень дополнительных принадлежностей/расходных материалов, действительный на указанную дату: 7.2012. Перечень принадлежностей может быть изменен без предварительного уведомления.

Перечень может изменяться в зависимости от страны приобретения.

Дополнительные элементы

Название	Модель №	Описание
Потолочное крепление*	ELPMB30 ELPMB22	Используется при установке проектора на потолке.
Потолочная трубка 600 (600 мм, белая)*	ELPFP07	Используется при установке проектора на высоком потолке.
Потолочная трубка 450 (450 мм, белая)*	ELPFP13	
Потолочная трубка 700 (700 мм, белая)*	ELPFP14	
Очки 3D радиочастотной системы	ELPGS03	Для просмотра 3D-изображений с друзьями понадобятся дополнительные очки.
USB-адаптер для зарядки	ELPAC01	Используйте для зарядки очков 3D.

* Для подвешивания проектора к потолку необходим особый опыт. Обратитесь к местному дилеру.

Расходные материалы

Название	Модель №	Описание
Блок лампы	ELPLP68	Используется для замены отслуживших ламп. (1 лампа)
Воздушный фильтр	ELPAF38	Используется для замены отслуживших воздушных фильтров. (1 воздушный фильтр)



Поддерживаемые разрешения экрана

Компонентное видео

Сигнал	Частота обновления (Гц)	Разрешение (точки)
SDTV (480i)	60	720 x 480
SDTV (576i)	50	720 x 576
SDTV (480p)	60	720 x 480
SDTV (576p)	50	720 x 576
HDTV (720p)	50/60	1280 x 720
HDTV (1080i)	50/60	1920 x 1080
HDTV (1080p)	50/60	1920 x 1080

Композитный видеосигнал

Сигнал	Частота обновления (Гц)	Разрешение (точки)
TV (NTSC)	60	720 x 480
TV (SECAM)	50	720 x 576
TV (PAL)	50/60	720 x 576

Компьютерные сигналы (аналоговый RGB)

Сигнал	Частота обновления (Гц)	Разрешение (точки)
VGA	60/72/75/85	640 x 480
SVGA	56/60/72/75/85	800 x 600
XGA	60/70/75/85	1024 x 768
SXGA	70/75/85	1152 x 864
	60/75/85	1280 x 960
	60/75/85	1280 x 1024
WXGA	60	1280 x 768
	60	1360 x 768
	60/75/85	1280 x 800

Входной сигнал HDMI1/HDMI2

Сигнал	Частота обновления (Гц)	Разрешение (точки)
VGA	60	640 x 480
SDTV (480i)	60	720 x 480
SDTV (576i)	50	720 x 576
SDTV (480p)	60	720 x 480
SDTV (576p)	50	720 x 576
HDTV (720p)	50/60	1280 x 720
HDTV (1080i)	50/60	1920 x 1080
HDTV (1080p)	24/50/60	1920 x 1080

Входной сигнал 3D

Сигнал	Частота обновления (Гц)	Разрешение (точки)	Формат 3D		
			Упаков. кадров	Слева и справа	Сверху и снизу
HDTV750p (720p)	50/60	1280 x 720	✓	✓	✓
HDTV1125i (1080i)	50/60	1920 x 1080	-	✓	-
HDTV1125p (1080p)	50/60	1920 x 1080	-	✓	-
HDTV1125p (1080p)	24	1920 x 1080	✓	-	✓

Входной сигнал WirelessHD

Сигнал	Частота обновления (Гц)	Разрешение (точки)
VGA	60	640 x 480
SDTV (480i)	60	720 x 480
SDTV (576i)	50	720 x 576
SDTV (480p)	60	720 x 480
SDTV (576p)	50	720 x 576
HDTV (720p)*	50/60	1280 x 720
HDTV (1080i)	50/60	1920 x 1080
HDTV (1080p)*	24/50/60	1920 x 1080

* При проецировании в режиме WirelessHD форматы упаковки 1080p 60/50 Hz, 1080P 24 Hz и 720P 50/60 Hz не поддерживают параметр "Глубина цвета".



Технические характеристики

Название устройства		EH-TW6100W/EH-TW6100/EH-TW5950
Внешний вид (без регулируемой опоры)		420 (Ш) x 137,3 (В) x 365 (Г) мм
Размер панели		Широкоэкранный 0,61 дюйма
Способ отображения		Активная матрица TFT из поликристаллического кремния
Разрешение		1920 (Ш) x 1080 (В) x 3
Частота сканирования	Цифровое	Частота следования пикселей: 13,5 - 148,5 МГц
		Горизонтально: 15,63 - 67,5 кГц
		Вертикально: 24 - 60 Гц
	Аналоговое	Частота следования пикселей: 13,5 - 157,5 МГц
		Горизонтально: 15,63 - 91,15 кГц
		Вертикально: 50 - 85 Гц
Регулировка фокусного расстояния		Ручная
Регулировка масштаба		Ручная (прибл. 1–1,6)
Лампа (источник света)		Лампа UHE 230 Вт, модель №: ELPLP68
Источник питания		100–240 В переменного тока ±10%, 50/60 Гц, 3,7 - 1,7 А
Потребляемая мощность	Зона напряжения от 100 до 120 В	Рабочий режим: 372 Вт
		Энергопотребление в режиме ожидания: 0,26 Вт Энергопотребление в режиме ожидания: 7,4 Вт*
	Зона напряжения от 220 до 240 В	Рабочий режим: 358 Вт
		Энергопотребление в режиме ожидания: 0,35 Вт Энергопотребление в режиме ожидания: 8,4 Вт*
Рабочая высота		Высота от 0 до 2286 м
Рабочая температура		от +5 до 35°C (без конденсации)
Температура хранения		от -10 до +60°C (без конденсации)
Масса		Прибл. 6,2 кг (EH-TW6100W), прибл. 6,0 кг (EH-TW6100/EH-TW5950)
Разъемы		Порт Component x 1, штекер 3RCA
		Порт PC x 1, синий 15-контактный Mini D-Sub (гнездо)
		Порт HDMI x 2, HDMI Для HDCP, Для сигналов CEC, Для линейной PCM, Глубина цвета
		Порт Video x 1, штекер RCA
		Порт RS-232C x 1, 9-контактный D-sub (штекер)
		Порт аудио-L/R x 1, штекер RCA
		Порт USB 2.0 Type A x 1 (для оборудования, подключаемого через USB)
Динамик		Максимальный вход 10 Вт x 2

* При использовании передатчика WirelessHD Transmitter с EH-TW6100W и выполнении следующих условий
Настройки - WirelessHD - WirelessHD - Вкл.
Настройки - Связь HDMI - Вкл. Подключение установлено на **Двунаправл.** или **Устр.** -> PJ [стр.75](#)

Угол наклона

Использование проектора при наклоне более 10° может стать причиной повреждения проектора или несчастного случая.



Схема подключения кабелей RS-232C

- Вид разъема: 9-контактный D-sub (штекер)
- Название входного порта проектора: RS-232C
- Имя сигнала:

Имя сигнала	Функция
GND	Сигнал провода заземления
TD	Передача данных
RD	Прием данных

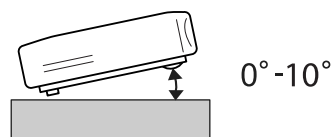
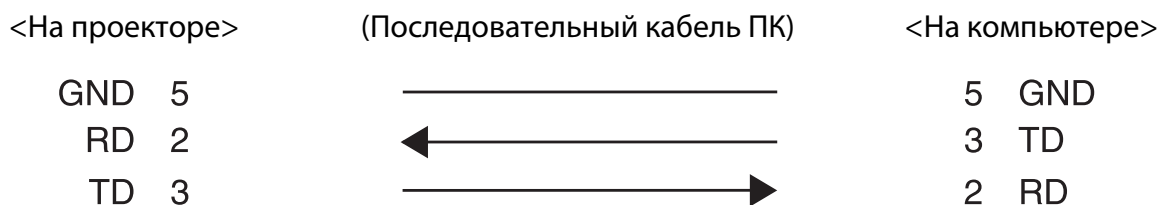

- Протокол связи
 Настройка скорости передачи в бодах по умолчанию: 9600 бит/с
 Длина данных: 8 бит
 Контроль четности: нет
 Стоповый бит: 1 бит
 Управление потоком данных: нет



Глоссарий

В этом разделе даются толкования сложных терминов, смысл которых не раскрыт в тексте этого руководства. За более подробной информацией следует обратиться к имеющимся в продаже изданиям.

HDCP	HDCP является аббревиатурой от английского термина High-bandwidth Digital Content Protection (защита цифрового содержимого с высокой пропускной способностью). Она используется для предотвращения незаконного копирования и защиты авторских прав путем шифрования цифровых сигналов, посылаемых через порты DVI и HDMI. Поскольку входной порт HDMI этого проектора поддерживает HDCP, он может проецировать изображения, защищенные по этой технологии. Однако, возможно, проектор не сможет проецировать изображения, защищенные обновленными или исправленными версиями шифрования HDCP.
HDMI™	Аббревиатура от английского термина High Definition Multimedia Interface (интерфейс для мультимедиа высокой четкости). Это стандарт цифровой передачи HD-изображений и многоканальных аудиосигналов. HDMI™ — это стандарт, ориентированный на цифровую бытовую электронику и компьютеры. Поскольку цифровой сигнал не сжимается, изображение может передаваться с максимально возможным качеством. Также предоставляется функция шифрования цифрового сигнала.
HDTV	Аббревиатура от английского термина High-Definition Television (телевидение высокой четкости). Относится к системам высокой четкости, которые соответствуют следующим условиям. <ul style="list-style-type: none"> • Разрешение по вертикали 720p или 1080i либо выше (p = Прогрессивная, i = Чересстрочная) • Форматное соотношение экрана 16:9 Возможность приема и воспроизведения (или вывода) аудиосигнала стандарта Dolby Digital
NTSC	Аббревиатура от английского термина National Television Standards Committee (национальный комитет по телевизионным стандартам). Метод наземного аналогового цветного телевидения. Данный метод используется в Японии, Северной Америке и Латинской Америке.
PAL	Аббревиатура от английского термина Phase Alternation by Line (построчное изменение фазы). Метод наземного аналогового цветного телевидения. Данный метод используется в странах Западной Европы (за исключением Франции), Азии (например, в Китае) и Африки.
SDTV	Аббревиатура от английского термина Standard Definition Television (телевидение стандартной четкости). Относится к стандартным телевизионным системам, которые не соответствуют условиям телевидения высокой четкости HDTV.
SECAM	Аббревиатура от французского термина SEquential Couleur A Memoire (последовательный цвет с памятью). Метод наземного аналогового цветного телевидения. Данный метод используется во Франции, Восточной Европе, странах бывшего Советского Союза, на Ближнем Востоке, в Африке и т. п.
SVGA	Стандартный размер экрана с разрешением 800 (по горизонтали) x 600 (по вертикали) точек.
SXGA	Стандартный размер экрана с разрешением 1280 (по горизонтали) x 1024 (по вертикали) точки.
VGA	Стандартный размер экрана с разрешением 640 (по горизонтали) x 480 (по вертикали) точек.

XGA	Стандартный размер экрана с разрешением 1024 (по горизонтали) x 768 (по вертикали) точек.
YCbCr	В компонентных сигналах изображений для SDTV Y означает яркость, а Cb и Cr — цветовой контраст.
YPbPr	В компонентных сигналах изображений для HDTV Y означает яркость, а Pb и Pr — цветовой контраст.
Спаривание	Заранее зарегистрируйте устройства при использовании с устройствами Bluetooth для обеспечения их взаимодействия.
Формат изображения	Отношение длины и высоты изображения. Экраны с соотношением горизонталь:вертикаль, равным 16:9 (например, экраны HDTV), называются широкими. SDTV и стандартные экраны компьютеров имеют формат 4:3.
Чересстрочная	Передача информации, необходимой для представления экрана, путем отправки строк через одну, сверху донизу изображения. Изображения могут мигать, поскольку строки в кадре выводятся через одну.



Общие замечания

Все права защищены. Никакая часть настоящей публикации не может быть воспроизведена, сохранена в информационно-поисковой системе или передана в любой форме или любыми средствами, электронными, механическими, фотокопировальными, записывающими или иными без предварительного письменного разрешения компании Seiko Epson Corporation. Компания не принимает на себя никакой патентной ответственности в связи с использованием содержащейся здесь информации. Также компания не принимает на себя никакой ответственности за любого рода ущерб, возникший в связи с использованием содержащейся здесь информации.

Ни компания Seiko Epson Corporation, ни ее дочерние предприятия не несут ответственности перед покупателем данного изделия или перед третьими сторонами за ущерб, убытки, издержки или расходы, понесенные покупателем или третьими сторонами в результате несчастного случая, непредусмотренного или неправильного применения данного изделия или несанкционированных переделок, ремонтов или изменений данного изделия, либо (исключая США) несоблюдения всех требований инструкций по эксплуатации и техническому обслуживанию, предоставленных компанией Seiko Epson Corporation.

Компания Seiko Epson Corporation не несет ответственности за ущерб или затруднения любого рода, явившиеся результатом применения любых дополнительных принадлежностей или расходных материалов, не указанных компанией Seiko Epson Corporation в качестве оригинальной продукции Epson (Original Epson Products) или одобренной продукции Epson (Epson Approved Products).

Содержание этого руководства может быть изменено или обновлено без уведомления.

Приведенные в данном руководстве иллюстрации и реальный проектор могут различаться.

Ограниченное применение

Если эта продукция используется в условиях, требующих обеспечения высокого уровня надежности и (или) безопасности — например, в сочетании с авиационными, железнодорожными, судовыми, автомобильными и прочими транспортными средствами, аварийными устройствами оповещения, различными предохранительными устройствами или функциональными устройствами, выполняющими прецизионные операции — применение этой продукции рекомендуется только с учетом необходимых средств обеспечения отказоустойчивости и резервирования, поддерживающих достаточно высокий уровень безопасности и надежности всей проектируемой системы. В связи с тем, что эта продукция не предназначена для использования в условиях, требующих обеспечения очень высокого уровня надежности и (или) безопасности — например, в сочетании с авиационно-космическим оборудованием, важнейшим телекоммуникационным оборудованием, оборудованием систем управления атомными электростанциями или медицинским оборудованием, непосредственно используемым в процессе медицинского обслуживания — пожалуйста, не забывайте о том, что вы несете ответственность за всестороннюю оценку соответствия этой продукции конкретным условиям эксплуатации и за ее применение в этих условиях.

Замечания по использованию очков 3D

Данный продукт используется в диапазоне частот 2,4 ГГц. Диапазон частот, используемый этим устройством, также используется промышленным, научным и медицинским оборудованием, включая бытовые микроволновые печи и т.п.; подобными радиостанциями, заводскими радиостанциями для определения движущихся объектов, для которых требуется лицензия, маломощными радиостанциями, для которых не требуется лицензия, а также любительскими радиостанциями (здесь и далее "другие радиостанции") и т.д.

Перед использованием данного устройства убедитесь в том, что поблизости нет никаких "других радиостанций".

Если в результате взаимодействия данного устройства и "других радиостанций" будут возникать помехи, переместите устройство в другое место или прекратите использовать его одновременно с такими устройствами. При возникновении других проблем обратитесь в информационный центр.

Данные беспроводные устройства используют диапазон частот 2,4 ГГц. При использовании в качестве метода модуляции метода псевдослучайной перестройки рабочей частоты (ППРЧ/FHSS) ожидаемый диапазон взаимных помех составляет 10 м.

Общая информация

HDMI и High-Definition Multimedia Interface являются товарными знаками или зарегистрированными товарными знаками HDMI Licensing LLC. 

WirelessHD, WiHD и логотип WiHD являются товарными знаками или зарегистрированными товарными знаками компании WirelessHD LLC.

Логотип Full HD 3D Glasses™ и Full HD 3D Glasses™ являются товарными знаками Full HD 3D Glasses Initiative™.

Bluetooth® и логотип Bluetooth являются товарными знаками компании Bluetooth SIG, Inc.

InstaPrevue и логотип InstaPrevue являются товарными знаками или зарегистрированными товарными знаками компании Silicon Image, Inc.

Bluetopia® is provided for your use by Stonestreet One, LLC® under a software license agreement. Stonestreet One, LLC® is and shall remain the sole owner of all right, title and interest whatsoever in and to Bluetopia® and your use is subject to such ownership and to the license agreement. Stonestreet One, LLC® reserves all rights related to Bluetopia® not expressly granted under the license agreement and no other rights or licenses are granted either directly or by implication, estoppel or otherwise, or under any patents, copyrights, mask works, trade secrets or other intellectual property rights of Stonestreet One, LLC®.

© 2000-2012 Stonestreet One, LLC® All Rights Reserved.

Упомянутые здесь названия других изделий служат также для целей идентификации и могут быть торговыми марками, принадлежащими соответствующим владельцам. Компания Epson отказывается от всех и любых притязаний и прав на эти фирменные марки.

©SEIKO EPSON CORPORATION 2012. All rights reserved.

З			
	3D-изображения	44	
D			
	Direct power on	78	
E			
	EPSON Super White	74	
R			
	RGB	71	
	RGBCMY	34, 71	
U			
	USB	67	
W			
	WirelessHD	53, 76	
A			
	Абсол. цвет. темп.	70	
	Автонастройка	73	
	Автонастройка диафрагмы	39, 71	
	Аудио	75	
Б			
	Блокировка управления	77	
В			
	Верт. автокоррекция	28, 75	
	Верт. искажение	75	
	Видеодиапазон HDMI	74	
	Видеосигнал	79, 80	
	Внешний вид	16	
	Воздушный фильтр	95	
	Время замены	97	
	Время работы	101	
	время работы лампы	80	
	Входной сигнал	79, 80	
	Высотный режим	78	
	Вых. Split Screen	81	
Г			
	Гамма	35, 71	
	Глубина цвета	80	
	Гор/вер.искаж.	29, 75	
	Гориз. автокоррекция	75	
	Гориз. искажение	75	
	Громкость	30, 75	
Д			
	Диапазон передачи	58	
	Дисплей 3D	72	
	Доп. установка	74	
	Дополнительно	71, 74	
З			
	Загрузить настройки	42, 80	
	Замена воздушного фильтра	98	
	Замена лампы	99	
	Замена расходных материалов	98	
	Защита от детей	77	
И			
	Изм. имя устройст.	76	
	Изображение	31	
	Изображения	67	
	Инверсия звука	75	
	Инверт. 3D очки	72	
	Индикатор WiHD	54	
	Индикатор связи	54	
	Индикаторы	82	
	Индикаторы ошибок/предупреждений	82	
	Источник	25, 80, 81	
	Источник звука	81	
	Источник питания	24	
К			
	Кольцо масштабирования	8	
	Компонент	79	
	Компонентный порт	19	
	Контраст	70	
	Коррекция трапеции	28	
	Корр-ия трапеции	75	
	Крышка воздушного фильтра	95, 98	
	Крышка отсека лампы	8, 99	
Л			
	Левый экран	81	
М			
	Масштаб	32	
	Меню	69	
	Меню "Позиция"	79	
	Меню "Цвет"	79	
	Меню изображение	70	
	Меню информации	80	
	Меню настройки	69, 75	
	Меню нижнего уровня	69	

Меню память	80	Поменять экраны	81
Меню сброса	81	Помехи	87
Меню сигнал	72	Порт HDMI	63
Н		Порт HDMI1	19, 20
Настройка блокировки	77	Порт HDMI2	19, 20
Настройки 3D	72	Порт PC	20
Настройки дисплея	79	Порт USB	20
Насыщенность	34, 71	Порт видеоадаптера	19
Насыщенность цвета	70	Порт для зарядки очков 3D	54
Невидимая область	74	Правый экран	81
О		Прибл. полож. субт.	72
О просмотре 3D	72	Прием	57, 76
Область просмотра	48	Прогрессивная	73
Освещение	78	Проецирование	77
Основное меню	69	Пульт дистанционного управления	11, 22
Отображение тестового шаблона	27	Р	
Оттенок	34, 70, 71	Рабочий диапазон	23
Охлаждение	25	Разделенный экран	65, 81
Очистка воздушного фильтра	95	Размер	72
Очистка объектива	97	Размер проецируемого изображения	18, 27
Очистка основного модуля	97	Размер экрана	81
Очистка очков 3D	97	Разрешение	80
Очки 3D	44	Распозн. движения	73
П		Расширенное меню	78
Панель управления	8, 9	Рег.гориз.трап.иск.	28
Переименование настройки	80	Регулировка RGB	36
Переименование сохраненных значений	43	Регулировка масштаба	27
Периодичность замены воздушного		Регулировка угла наклона	28
фильтра	97	Регулировка фокусного расстояния	27
Периодичность замены лампы	97	Режим отображения номера модели	79
Периодичность замены расходных		Режим подтвержд.	79
материалов	97	Режим развертки	80
Питание	25	Резкость	38, 70
Поддерживаемые разрешения экрана	103	С	
Подкл. устройств	57, 76	Сброс	71, 74, 76, 78, 79
Подключение	19	Сброс времени работы лампы	81, 101
Подключение к видеооборудованию	19	Сброс памяти	43, 81
Подключение к компьютеру	20	Сбросить все	81
Подключение устройств USB	20	Связь HDMI	63
Подключение устройств WirelessHD	21	Серийный номер	80
Позиция	73	Синхронизация	72
Показ слайдов	67	Синхронизация информации	80
Ползунок горизонтального искажения	9	Смещение	36, 71
Пользовательская кнопка	78	Сообщения	79
		Соотношение сторон	32, 72
		Состояние	80

Сохранить настройки	41, 80
Спаривание	47
Спящий режим	78
Стандарты СЕС	63
Стер. имя устройс.	76
Субэкран	61
Т	
Телесные тона	70
Технические характеристики	105
Трапецеидальное искажение	28
Трекинг	72
У	
Удалить настройки	43, 80
Управление	78
Усиление	36, 71
Ф	
Фиксирующий винт крышки отсека лампы	99
Фокальное кольцо	8, 27
Фокус	87
Фокусное расстояние, регулировка	27
Фон	79
Формат 3D	72
Функция памяти	41
Ц	
Цветовой режим	31, 70
Ч	
Частота обновления	80
Ш	
Широкоэкранный	32
Шумоподавление	74
Э	
Экран загрузки	79
Энергопотребл.	71
Я	
Язык	79
Яркость	34, 70, 71
Яркость 3D	72