



# РУКОВОДСТВО ПОЛЬЗОВАТЕЛЯ LED-телевизор

\*В LED-телевизоре LG установлен ЖК-дисплей со светодиодной подсветкой.

Перед началом эксплуатации устройства внимательно прочтите настоящее руководство и сохраните его для будущего использования.

Оборудование соответствует требованиям Технического Регламента «Ограничение использования некоторых опасных веществ в электрическом и электронном оборудовании».

PNO: MFL67728109 (1303-REV01)

Напечатано в России.

Изготовитель:

ООО «ЛГ Электроникс РУС»

Адрес: 143160, РФ, Московская область, Рузский район,

СП Дороховское, 86-й км. Минского шоссе, д.9

**EAC**



Продукт с радиочастотными модулями/  
Продукти з радіочастотними модулями



Продукты без радиочастотных модулей/  
Продукти без радіочастотних модулів

[www.lg.com](http://www.lg.com)

# СОДЕРЖАНИЕ

## **A-3 УСТАНОВКА ТЕЛЕВИЗОРА**

- A-3 Установка подставки
- A-4 Укладка проводов

**ОБЩЕЕ**

## **Список языков**

- Русский
- Қазақша
- Українська

**ЯЗЫКИ**

## **B-1 ВНЕШНИЕ ПОДКЛЮЧЕНИЯ**

- B-1 Подключение антенны
- B-2 Подключение спутниковой антенны
- B-2 Подключение HDMI
- B-3 Подсоединение наушников
- B-4 Подключение DVI и HDMI
- B-5 Компонентное соединение
- B-6 Композитное (AV) соединение
- B-7 MHL подключение
- B-8 Вывод звука
  - Подключение цифрового оптического аудиовыхода
- B-9 Подключение внешних USB устройств
- B-9 Подключение CAM модуля в PCMCIA слот
- B-10 Подключение по SCART (Euro Scart)

## **B-14 ТЕХНИЧЕСКИЕ ХАРАКТЕРИСТИКИ**

**ОБЩЕЕ**

# УСТАНОВКА ТЕЛЕВИЗОРА

Представленные изображения могут отличаться от Вашего ТВ.

## УСТАНОВКА ПОДСТАВКИ

LA86\*\*, LA96\*\*, LA97\*\*

LA79\*\*

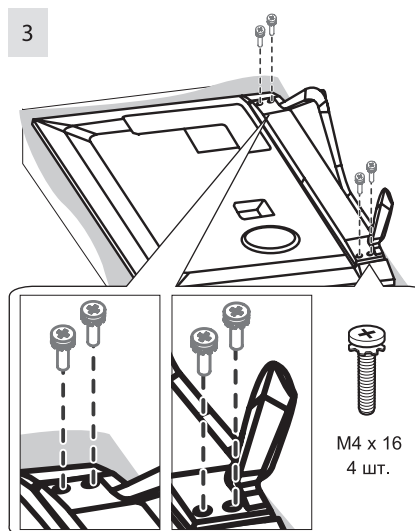
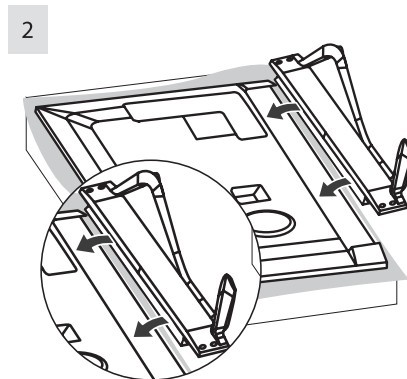
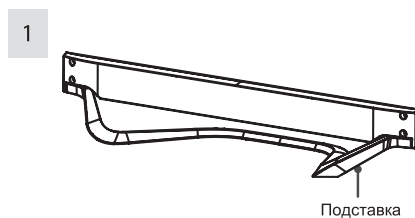
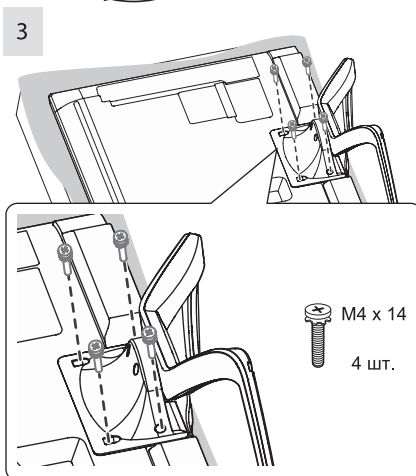
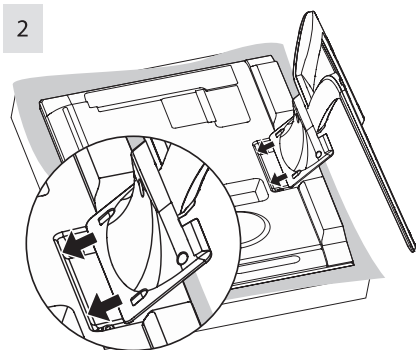
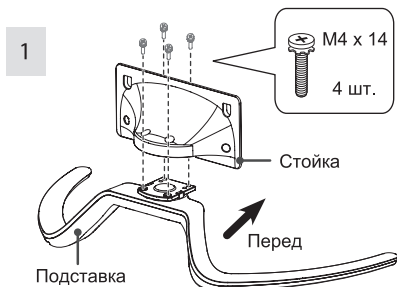

## A-4 УСТАНОВКА ТЕЛЕВИЗОРА



### ВНИМАНИЕ

- При прикреплении подставки к телевизору, положите телевизор экраном вниз на мягкую и плоскую поверхность, чтобы защитить экран от царапин.
- Убедитесь, что винты надежно закреплены (Если винты не закреплены надежно, телевизор может наклониться после установки).

Не прилагайте чрезмерных усилий при затягивании винтов, в противном случае это может привести к поломке винта.



### ПРИМЕЧАНИЕ

- Отсоедините подставку от телевизора, прежде чем крепить телевизор на стену, выполняя процедуру в обратном порядке.

(Только LA86\*\*, LA96\*\*, LA97\*\*)

- 1 Сборка и укладка проводов вместе, при помощи держателя проводов.
- 2 Расположение фиксатора проводов на телевизоре.

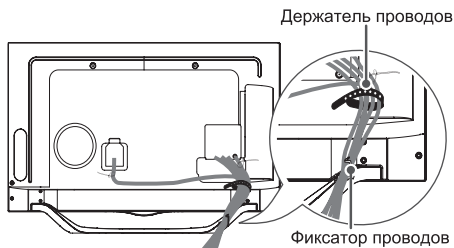

### ПРИМЕЧАНИЕ

- Не перемещайте телевизор, удерживая его за держатель проводов, иначе он может сломаться, что может привести к повреждению телевизора.

## Укладка проводов

(Только LA79\*\*)

- 1 Сборка и укладка проводов вместе, при помощи держателя проводов.
- 2 Расположение фиксатора проводов на телевизоре.

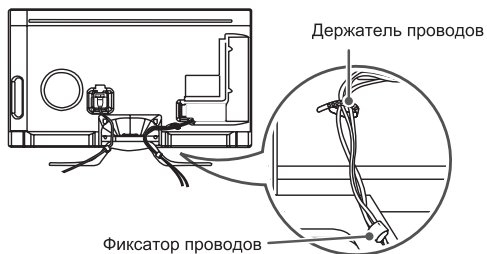



# СОДЕРЖАНИЕ

## 3 ЛИЦЕНЗИИ

---

### 3 ПРЕДУПРЕЖДЕНИЕ О ПРОГРАММНОМ ОБЕСПЕЧЕНИИ С ОТКРЫТЫМ ИСХОДНЫМ КОДОМ

---

## 4 ПРАВИЛА ПО ТЕХНИКЕ БЕЗОПАСНОСТИ

---

- 10 Просмотр 3D-изображения (только для моделей с поддержкой 3D)

## 12 УСТАНОВКА

---

### 12 СБОРКА И ПОДГОТОВКА К РАБОТЕ

---

- 12 Распаковка  
15 Принадлежности, приобретаемые отдельно  
16 Элементы и кнопки  
17 Поднятие и перемещение  
18 Установка на столе  
19 Крепление на стене  
21 Использование встроенной камеры  
Подготовка встроенной камеры  
22 Описание компонентов встроенной камеры  
Проверка диапазона съемки камеры

## 23 ПУЛЬТ ДУ

---

### 24 ФУНКЦИИ ПУЛЬТА ДУ MAGIC

---

- 25 Регистрация пульта ДУ Magic  
25 Использование пульта ДУ Magic  
25 Меры предосторожности при использовании пульта ДУ Magic

### 26 ИСПОЛЬЗОВАНИЕ РУКОВОДСТВА ПОЛЬЗОВАТЕЛЯ

---

## 27 ОБСЛУЖИВАНИЕ

---

- 27 Чистка телевизора  
27 Экран, рамка, корпус и основание  
27 Кабель питания

### 27 УСТРАНЕНИЕ НЕИСПРАВНОСТЕЙ

---

### ПРЕДУПРЕЖДЕНИЕ!

- Несоблюдение указанных мер предосторожности может привести к серьезной травме, несчастному случаю или смертельному исходу.

### ВНИМАНИЕ!

- Несоблюдение указанных мер предосторожности может привести к легкой травме или повреждению устройства.

### ПРИМЕЧАНИЕ

- Примечание помогает понять безопасный способ использования устройства и следовать ему. Пожалуйста, внимательно прочитайте это примечание, прежде чем использовать устройство.

## ЛИЦЕНЗИИ

Поддерживаемые лицензии могут отличаться в зависимости от модели. Дополнительная информация о лицензиях находится по адресу [www.lg.com](http://www.lg.com).



Изготовлено по лицензии компании Dolby Laboratories. "Долби" и знак в виде двойной буквы D являются товарными знаками компании Dolby Laboratories.



«Права на товарные знаки и зарегистрированные товарные знаки HDMI и HDMI High-Definition Multimedia Interface, а также логотип HDMI Logo в США и других странах принадлежат компании HDMI Licensing, LLC».



СВЕДЕНИЯ О DIVX VIDEO: DivX® — это цифровой формат видео, созданный компанией DivX, LLC, дочерней компанией Rovi Corporation. Данное устройство имеет официальную сертификацию DivX Certified® для воспроизведения видео DivX. Посетите веб-сайт [divx.com](http://divx.com) для получения дополнительной информации и загрузки программного обеспечения для преобразования видео в формат DivX.

СВЕДЕНИЯ О DIVX VIDEO-ON-DEMAND. Для воспроизведения фильмов DivX Video-on-Demand (VOD) устройство DivX Certified® должно быть зарегистрировано. Чтобы получить код регистрации, перейдите в раздел DivX VOD меню настройки устройства. Для получения дополнительной информации о выполнении регистрации перейдите по адресу: [vod.divx.com](http://vod.divx.com).

"DivX Certified® для воспроизведения видео DivX® с разрешением до HD 1080p, включая содержимое со статусом Premium".

"DivX®, DivX Certified® и соответствующие логотипы являются товарными знаками компании Rovi Corporation или ее дочерних компаний и используются по лицензии."

«Защищено одним или несколькими из следующих патентов:  
7,295,673; 7,460,668; 7,515,710; 7,519,274»



Произведено по лицензии по патентам США №: 5,956,674; 5,974,380; 6,487,535 и другим всемирным патентам и патентам США, выпущенным и рассматриваемым. DTS, символ и DTS и символ вместе являются зарегистрированными товарными знаками, а DTS 2.0+ Digital Out является зарегистрированным товарным знаком DTS, Inc. Данный продукт также включает программное обеспечение. © DTS, Inc. Все права сохранены.

## ПРЕДУПРЕЖДЕНИЕ О ПРОГРАММНОМ ОБЕСПЕЧЕНИИ С ОТКРЫТЫМ ИСХОДНЫМ КОДОМ

Для получения исходного кода по условиям лицензий GPL, LGPL, MPL и других лицензий с открытым исходным кодом, который содержится в данном продукте, посетите веб-сайт: <http://opensource.lge.com>.

Кроме исходного кода, для загрузки доступны все соответствующие условия лицензии, отказ от гарантий и уведомления об авторских правах.

LG Electronics также предоставляет исходный код на компакт-диске за плату, которая покрывает стоимость выполнения этой рассылки (в частности, стоимость медианосителя, пересылки и обработки) посредством запросов в LG Electronics по адресу: [opensource@lge.com](mailto:opensource@lge.com). Данное предложение действительно в течение трех (3) лет с даты приобретения изделия.

# ПРАВИЛА ПО ТЕХНИКЕ БЕЗОПАСНОСТИ



Прежде чем пользоваться устройством, внимательно прочтите данные инструкции по технике безопасности.



## ПРЕДУПРЕЖДЕНИЕ!

Русский



- Не размещайте телевизор и пульт ДУ в следующих местах:
  - под воздействием прямых солнечных лучей;
  - в местах с повышенной влажностью, например, в ванной комнате;
  - вблизи источников тепла, например, печей, обогревателей и др.;
  - вблизи кухонных столов или увлажнителей, где на них легко может попасть пар или масло;
  - в местах, не защищенных от дождя или ветра;
  - вблизи сосудов с водой, например, ваз.

Несоблюдение указанных мер предосторожности может привести к возгоранию, поражению электрическим током, неисправности или деформации устройства.



- Не размещайте устройство в местах, где оно может подвергнуться воздействию пыли.  
Это может привести к пожару.



- Сетевая вилка служит для отключения устройства. Вилка должна оставаться исправной.



- Не прикасайтесь к вилке мокрыми руками. Кроме того, если шнур влажный или покрыт пылью, как следует просушите вилку или сотрите со шнура пыль. Избыточная влага может привести к поражению электрическим током.



- Розетка, к которой подключается устройство, должна быть заземлена (кроме незаземляемых устройств).  
Иначе возможно поражение электрическим током или иная травма.



- Плотно вставляйте кабель питания в разъем.  
Если кабель питания вставлен неплотно, может возникнуть пожар.



- Кабель питания не должен соприкасаться с такими предметами, как нагреватели.  
Это может привести к пожару или поражению электрическим током.



- Не следует ставить тяжелые предметы или сам телевизор на шнур питания.  
Это может привести к пожару или поражению электрическим током.



- Во избежание попадания дождевой воды по антенному кабелю, его следует вводить снаружи здания в помещение снизу вверх.  
Попадание воды внутрь устройства может привести к его повреждению и поражению электрическим током.



- При монтаже телевизора на стену следует убедиться, что телевизор не висит на кабеле питания и сигнальных кабелях.  
Это может стать причиной пожара или поражения электрическим током.



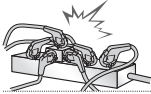

- Не подключайте слишком много электрических устройств к одной розетке на несколько потребителей.  
Это может привести к возгоранию по причине перегрева.



- При подключении внешних устройств следите за тем, чтобы телевизор не упал или не опрокинулся.  
Это может привести к травме или повреждению телевизора.



- Держите влагонепроницаемый упаковочный материал и виниловую упаковку в месте, недоступном для детей.  
Влагопоглощающий материал может нанести вред при проглатывании. При случайном попадании материала внутрь следует вызвать у пострадавшего рвоту и обратиться в ближайшее медучреждение. Кроме того, виниловая упаковка может привести к удушью. Держите ее в недоступном для детей месте.



- Не разрешайте детям забираться или держаться за телевизор.  
Телевизор может упасть, что может привести к тяжелым травмам.



- Утилизируйте использованные батареи должным образом и следите за тем, чтобы дети не проглотили их.  
Если это произошло, немедленно обратитесь за медицинской помощью.



- Когда кабель питания вставлен в розетку, не вставляйте проводник (например, металлическую спицу) в другой конец кабеля. Кроме того, не прикасайтесь к другому концу кабеля питания, когда кабель вставлен в розетку.  
Возможно поражение электрическим током.  
(в зависимости от модели)



- Не размещайте и не храните горючие вещества около устройства.  
Из-за неосторожного обращения с горючими веществами может возникнуть взрыв или пожар.



- Не роняйте внутрь устройства металлические предметы (монеты, закладки для волос, спицы, куски провода и т.п.), а также легковоспламеняющиеся предметы (например, бумагу или спички). Следует внимательно следить за детьми, когда они находятся вблизи устройства.  
Возможно поражение электрическим током, пожар или травмы. Если в устройство попал посторонний предмет, отсоедините кабель питания и обратитесь в сервисный центр.



- Не распыляйте воду на устройство и не очищайте его горючими веществами (бензин или растворитель). Возможно поражение электрическим током или пожар.



- Не допускайте ударов по устройству и попадания посторонних предметов внутрь устройства, не стучите по экрану.  
Несоблюдение этих мер предосторожности может привести к травме или повреждению устройства.



- Не прикасайтесь к устройству или антенне во время грозы.  
Возможно поражение электрическим током.

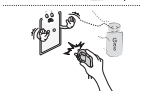

- Не прикасайтесь к стенной розетке в случае утечки газа. Откройте окна и проветрите помещение.  
Искра может вызвать пожар, и вы можете получить ожог.



· Не следует самостоятельно разбирать, ремонтировать и модифицировать устройство.  
Возможно поражение электрическим током или пожар.  
Для проверки, калибровки или ремонта устройства обращайтесь в сервисный центр.



· Если произойдет что-либо из перечисленного, немедленно отключите устройство от электросети и обратитесь в сервисный центр:

- Устройство было подвергнуто электрическому разряду.
- Устройство было повреждено.
- В устройство попали посторонние предметы.
- Из устройства шел дым или странный запах.

Это может привести к пожару или поражению электрическим током.



· Если вы не собираетесь пользоваться устройством в течение длительного времени, отсоедините от него кабель питания.

Пыль может вызвать пожар, а в результате нарушения изоляции может произойти утечка тока, поражение электрическим током или пожар.



· На устройство не должны попадать капли жидкости или брызги. Нельзя также ставить на него предметы, наполненные жидкостью (например, вазы).

**ВНИМАНИЕ!**

- Установите устройство в месте, где нет радиопомех.



- Следует обеспечить достаточное расстояние между наружной антенной и кабелем питания во избежание их соприкосновения даже в случае падения антенны.

Это может привести к поражению электрическим током.

- Не устанавливайте устройство на неустойчивые полки или наклонные поверхности. Также следует избегать мест, где устройство подвергается вибрациям, или мест с неполной опорой. Несоблюдение указанных мер предосторожности может привести к тому, что устройство упадет или перевернется, что может повлечь за собой травму или повреждение устройства.

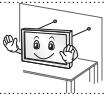

- При установке телевизора на подставку нужно предпринять меры по предотвращению его опрокидывания. При несоблюдении указанных мер предосторожности устройство может упасть, что может привести к травме.

- Если требуется закрепить устройство на стене, установите стандартное VESA-крепление для монтажа на стене (дополнительные детали) на его задней панели. При установке устройства на стене с помощью настенного монтажного кронштейна (дополнительные детали) надежно закрепите его во избежание падения устройства.

- Используйте только крепления / аксессуары, рекомендованные изготовителем.



- Для установки антенны обратитесь к квалифицированному специалисту. Самостоятельная установка может привести к пожару или поражению электрическим током.

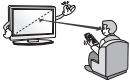

- При просмотре телевизора рекомендуется соблюдать расстояние, равное не менее 2—7 диагоналям экрана телевизора. Просмотр телевизора в течение длительного времени может привести к снижению остроты зрения.



- Используйте только указанный тип батарей. Несоблюдение этого требования может привести к повреждению пульта ДУ.



- Не используйте новые батареи вместе со старыми. Это может привести к перегреву и протечкам батарей.

- Элементы питания не должны подвергаться нагреву от прямых солнечных лучей, огня или электрических обогревателей.

- НЕ вставляйте неперезаряжаемые элементы питания в зарядное устройство.



- Между пультом ДУ и датчиком не должно быть никаких предметов.



- Сигнал от пульта ДУ может быть подавлен солнечным светом или другим источником яркого света. В этом случае в комнате следует сделать свет менее ярким.

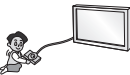

- При подключении внешних устройств, таких как игровые консоли, убедитесь в том, что подключаемые кабели имеют достаточную длину. Иначе устройство может упасть, что приведет к травме или повреждению устройства.



- Не следует включать/выключать телевизор, подсоединяя или отсоединяя вилку от настенной розетки (не используйте вилку для включения). Это может стать причиной механического отказа или поражения электрическим током.



- Соблюдайте инструкции по установке, приведенные далее, чтобы предотвратить перегрев устройства:
  - Расстояние между телевизором и стеной должно быть не менее 10 см.
  - Не устанавливайте устройство в местах без вентиляции (например, на книжной полке или в серванте).
  - Не устанавливайте устройство на ковер или подушку.
  - Убедитесь в том, что вентиляционные отверстия не закрыты скатертью или шторой.

Иначе может произойти возгорание.

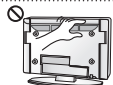

- Не прикасайтесь к вентиляционным отверстиям при просмотре телевизора в течение долгого времени, поскольку они могут сильно нагреться. Это не влияет на работу или производительность устройства.

- Периодически осматривайте кабель устройства и в случае видимого износа или повреждения выньте его из розетки и замените на кабель, рекомендованный авторизованным специалистом по обслуживанию.



- Не допускайте скопления пыли на контактах разъемов или на розетке. Это может привести к пожару.

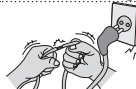

- Не допускайте физического или механического воздействия на шнур электропитания, а именно перекручивания, завязывания, перегибания шнура. Не зажимайте шнур дверью и не наступайте на него. Обращайте особое внимание на вилки, стенные розетки и точки соединения провода с устройством.



- Не нажимайте сильно на панель рукой или острым предметом (гвоздем, карандашом или ручкой). Не царапайте панель.



- Старайтесь не прикасаться к экрану и не держать на нем пальцы в течение продолжительного периода времени. Это может вызвать временные искажения на экране.



- При чистке устройства и его компонентов сначала отсоедините вилку шнура питания от розетки, а затем протрите устройство мягкой тканью. Применение избыточных усилий может привести к появлению царапин или обезжелезиванию поверхности. Не распыляйте воду и не протирайте устройство мокрой тканью. Никогда не пользуйтесь очистителями для стекол, автомобильными или промышленными полиролями, абразивными средствами или воском, бензолом, спиртом и т. п., которые могут повредить устройство и его панель. Несоблюдение указанных мер предосторожности может привести к возгоранию, поражению электрическим током или повреждению устройства (деформации, коррозии или поломке).

- Если устройство подключено к розетке переменного тока, оно не отключается от источника питания переменного тока даже при выключении с помощью переключателя питания.



- Отключая прибор от электрической розетки, беритесь рукой за вилку. Отсоединение проводов внутри кабеля может привести к возгоранию.



- При перемещении устройства сначала убедитесь в том, что оно отключено от сети. Затем отсоедините кабели питания, антенные кабели и остальные подключаемые кабели. Телевизор или кабель питания могут быть повреждены, что может создать опасность возгорания или поражения электрическим током.



- Перемещение или распаковку устройства следует производить двум людям, т.к. оно тяжелое. Иначе возможно получение травмы.



Раз в год отдавайте устройство в сервисный центр для чистки его внутренних частей.

Накопившаяся пыль может привести к механическому повреждению.



- Любое обслуживание должны производить квалифицированные специалисты. Обслуживание требуется, когда устройство было повреждено каким-либо образом (поврежден кабель питания или вилка, пролита жидкость, внутрь попал посторонний предмет, устройство пострадало от дождя или влаги, устройство не работает должным образом, или его уронили).



- Если устройство кажется холодным на ощупь, при его включении возможно небольшое мерцание. Это нормальное явление, с устройством все в порядке.



- ЖК-панель — это высокотехнологичное изделие с матрицей с разрешением от 2 до 6 миллионов пикселей. На панели могут появляться мелкие черные точки и/или яркие цветные точки (красные, синие или зеленые) размером 1 ppm. Это не является неисправностью и не влияет на производительность и надежность устройства.

Эта проблема также встречается в сторонних продуктах и не является поводом для обмена или денежного возмещения.



- В зависимости от места просмотра (слева/справа/сверху/снизу) яркость и цветность панели может изменяться.

Этот происходит ввиду особенностей строения панели. Это не связано с производительностью устройства и не является неисправностью.

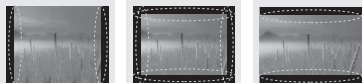

- Отображение неподвижного изображения (например, логотипа вещаемого канала, экранного меню, сцены из видеоигры) в течение длительного времени может привести к повреждению экрана и появлению остаточного изображения. Настоящая гарантия на устройство не распространяется на появление остаточного изображения.

Не допускайте отображения статичного изображения в течение длительного времени (двух и более часов для ЖК-телевизоров, одного и более часов для плазменных телевизоров).

Кроме того, остаточное изображение по краям экрана может появиться при просмотре изображения в формате 4:3 в течение длительного периода времени.

Эта проблема также встречается в сторонних продуктах, и не является поводом для обмена или денежного возмещения.

#### • Звуки, издаваемые устройством

Треск: треск, который можно услышать при просмотре или выключении телевизора, вызван тепловым сжатием пластика в результате изменения температуры и влажности. Данный шум является обычным явлением при использовании продуктов, подверженных температурной деформации. Гудение электрической цепи/жужжание панели: из высокоскоростной коммутационной схемы устройства может исходить тихий шум, образованный при прохождении большого тока, необходимого для работы устройства. Это зависит от устройства. Данный звук не влияет на работу и надежность продукта.

## Просмотр 3D-изображения (только для моделей с поддержкой 3D)

### ПРЕДУПРЕЖДЕНИЕ!

#### Условия просмотра

- Время просмотра
- При просмотре 3D-изображения каждый час следует делать 5—15-минутные перерывы. Просмотр 3D-изображения в течение длительного времени может стать причиной головной боли, головокружения, усталости или дискомфорта.

#### Люди, подверженные припадкам от светового воздействия или имеющие хронические заболевания

- Некоторые зрители могут испытывать припадки или другие симптомы в результате воздействия импульсов света или определенного его сочетания в 3D-изображении.
- Не следует смотреть 3D-видео, если чувствуется тошнота, при беременности и / или хронических заболеваниях, таких как эпилепсия, расстройство сердечной деятельности или при проблемах с давлением и т.д.
- 3D-изображения не рекомендуются к просмотру людям со стереослепотой или стереоаномалиями. Может появиться двоение изображения или дискомфорт.
- В случае страбизма (косоглазие), амблиопии (пониженное зрение) или астигматизма могут возникнуть сложности в распознавании глубины, может быстро наступать усталость из-за двоения изображения. Рекомендуется делать более частые перерывы.
- Если зрение левым и правым глазом различается, то перед просмотром 3D-изображений следует пройти осмотр у окулиста.

#### Симптомы, при которых требуется прекратить просмотр 3D-изображения или сделать перерыв

- Не следует смотреть 3D-изображение при усталости от недостатка сна, переутомлении или опьянении.
- В этом случае следует прекратить просмотр 3D-изображения и отдохнуть, чтобы данные симптомы прошли.
- Если симптомы сохраняются, то следует обратиться к врачу. Симптомы включают головную боль, боль в глазах, головокружение, тошноту, сердцебиение, расфокусировку изображения, дискомфорт, двоение изображения, зрительный дискомфорт и усталость.



## ВНИМАНИЕ!

### Условия просмотра

- Расстояние просмотра
  - При просмотре 3D-видео рекомендуется находиться на расстоянии не менее двух диагоналей экрана от телевизора. Если при просмотре 3D-видео вы чувствуете дискомфорт, отодвиньтесь от телевизора дальше.

### Возраст зрителей

- Младенцы/дети
  - Просмотр 3D-изображений детьми до 5 лет запрещен.
  - Дети до 10 лет, поскольку их зрение развивается, имеют повышенную восприимчивость и перевозбуждаются (например, пытаются дотронуться до экрана или прыгнуть в него). Просмотр 3D-изображений детьми должен строго контролироваться.
  - У детей более выражена бинокулярная диспаратность 3D-изображений, чем у взрослых, поскольку расстояние между глазами у них меньше. Таким образом, одно и то же стереоизображение для них выглядит более глубоким, чем для взрослых.
- Подростки
  - Подростки до 19 лет могут иметь повышенную чувствительность из-за световой стимуляции 3D-изображения. Рекомендуем им воздерживаться от длительного просмотра 3D-изображений в состоянии усталости.
- Пожилые люди
  - Для пожилых людей стереоэффект 3D-изображений может быть менее выражен, чем для молодых. Не следует располагаться к телевизору ближе, чем рекомендуется.

### Меры предосторожности при использовании 3D-очков

- Убедитесь в том, что вы используете 3D-очки производства LG. Иначе качественное отображение 3D-видео может не обеспечиваться.
- Не используйте 3D-очки вместо очков для коррекции зрения, солнечных очков и защитных очков.
- Применение модифицированных 3D-очков может привести к напряжению зрения или искажению изображения.
- Не подвергайте 3D-очки воздействию чрезвычайно высоких или низких температур. Это может привести к их деформации.
- 3D-очки легко сломать или поцарапать. Используйте только чистую мягкую ткань для очистки линз. Не царапайте поверхность линз 3D-очков острыми предметами и не очищайте их химическими веществами.

**! ПРИМЕЧАНИЕ**

- Приведенное изображение может отличаться от вашего телевизора.
- Экранное меню вашего телевизора может незначительно отличаться от изображенного на рисунке.
- Доступные меню и параметры могут отличаться в зависимости от используемого источника входа или модели устройства.
- В дальнейшем этот телевизор может получить новые функции.
- Для снижения энергопотребления переключайте телевизор в режим ожидания. Если какое-то время телевизор не смотрят, следует выключить его, чтобы снизить потребление энергии.
- Энергопотребление во время использования может быть значительно снижено путем уменьшения яркости изображения. При этом будут снижены и эксплуатационные расходы.

**УСТАНОВКА**

- 1 Откройте упаковку и убедитесь в наличии полного комплекта аксессуаров.
- 2 Подсоедините подставку к телевизору.
- 3 Подключите внешнее устройство к телевизору.
- 4 Убедитесь в том, что сетевое подключение доступно.  
Функции настройки сети можно использовать, только если сеть подключена.

**СБОРКА И ПОДГОТОВКА К РАБОТЕ****Распаковка**

Комплект должен включать следующие элементы. В случае отсутствия аксессуаров обратитесь в магазин, в котором был куплен этот товар. Рисунки в инструкции могут отличаться от данного устройства и его элементов.

**! ВНИМАНИЕ!**

- Для обеспечения безопасности и продолжительного срока службы устройства не используйте детали, не одобренные изготовителем.
- Иначе при повреждении или получении травм гарантия на данное устройство не распространяется.
- На экране некоторых моделей может быть тонкая пленка; не снимайте ее.

**! ПРИМЕЧАНИЕ**

- Комплектация устройства может отличаться в зависимости от модели.
- Спецификации устройства или содержание данного руководства может изменяться без предварительного уведомления ввиду модернизации функций устройства.
- Для обеспечения оптимального соединения кабели HDMI и USB-устройства должны иметь корпус разъема толщиной не более 10 мм и шириной не более 18 мм. Используйте удлинитель, который поддерживает USB 2.0, если кабель USB или флэш-накопитель USB не вставляется в порт USB на вашем телевизоре.

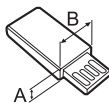
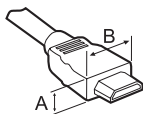

\*A ≤ 10 мм

\*B ≤ 18 мм



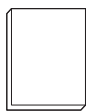

**Руководство пользователя**

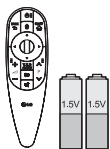

**Пульт ДУ Magic, батареи (AA)**  
(см. стр. 23)



**Tag on**  
(в зависимости от модели)



**Кабель SCART**  
(см. стр. В-15)



**Очки Dual Play**  
(в зависимости от модели)



**3D-очки**  
Количество 3D-очков может отличаться в зависимости от модели или страны.

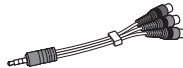

**Компонентный видеокабель**  
(см. стр. В-7)

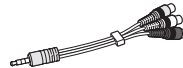

**Композитный видеокабель**  
(см. стр. В-7, В-8)

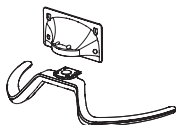

**Основание/ Стойка**  
(Только для LA79\*\*)  
(см. стр. А-3)

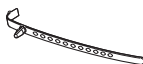

**Держатель для кабеля**  
(в зависимости от модели)  
(см. стр. А-4)



**Хомут для фиксации проводов**  
(Только для LA79\*\*)  
(см. стр.А-4)



**Винты для подставки**  
8 шт., М4 x 14  
(Только для LA79\*\*)  
(см. стр. А-3)



**Винты для подставки**  
4 шт., М4 x 16  
(Только для LA86\*\*, LA96\*\*, LA97\*\*)  
(см. стр. А-3)



**Основание**  
(Только для LA86\*\*, LA96\*\*, LA97\*\*)  
(см. стр.А-3)



**Кабель питания**  
(в зависимости от модели)

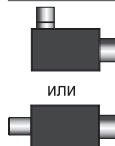

**ИЛИ**  
**Изолятор**  
(См. стр. 14)

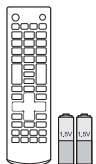

**Пульт ДУ (AAA)** и  
(в зависимости от модели)  
(см. стр. 23)



**Основание батареи**  
(Только для LA868\*)  
(см. стр.А-4)

## ! ПРИМЕЧАНИЕ

- Руководство по установке антенного изолятора
  - Используйте для установки телевизора в месте, где существует разность потенциалов между телевизором и GND (землей) сигнала антенны.
    - » Если существует разность потенциалов сигнала антенны между телевизором и GND (землей), то контакт антенны может сильно нагреться, а перегрев может привести к несчастному случаю.
  - Безопасность во время просмотра телевизора можно увеличить путем эффективного снятия напряжения электропитания с телевизионной антенны. Рекомендуется прикрепить изолятора к стене. Если изолятор невозможно прикрепить к стене, прикрепите его к телевизору. Избегайте отсоединения антенного изолятора после его установки.
  - Сначала убедитесь, что телевизионная антенна подключена.

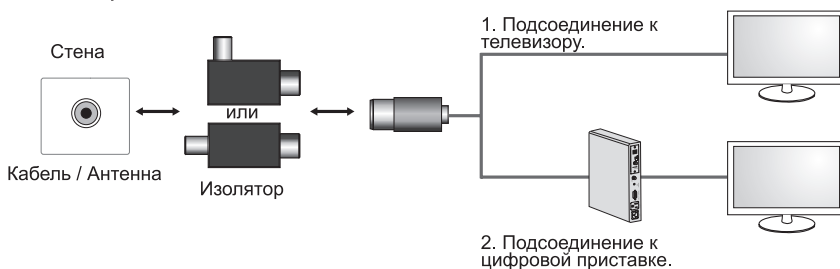

Подсоедините окончание изолятора к розетке кабеля/антенны, а другой его конец к телевизору или цифровой приставке.

“Оборудование, подключенное к заземлению через сеть или с помощью другого оборудования с подключением к заземлению и к системе кабельного вещания с помощью коаксиального кабеля, может в некоторых случаях создать опасность пожара. Подключение к системе кабельного вещания должно осуществляться через устройство, обеспечивающее электрическую изоляцию ниже определенного диапазона частот (гальванический разъединитель, см. EN 60728-11)”

При использовании изолятора РЧ может произойти небольшая потеря чувствительности сигнала.

## Принадлежности, приобретаемые отдельно

Отдельные элементы каталога могут быть изменены или модифицированы без уведомления. Для приобретения этих принадлежностей обратитесь к дилеру. Данные устройства работают только с совместимыми моделями.



**AG-F\*\*\*DP**

Очки Dual Play Очки Dual Play



**AG-F\*\*\***

3D-очки 3D-очки



**AN-MR400**

Пульт ДУ Magic

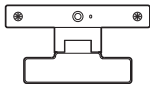

**AN-VC5\*\***

Камера для видеозвонков

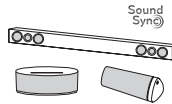

**Аудиоустройство LG**



**Tag on**

РУССКИЙ

Совместимость	LA79**	LA86**	LA96**	LA97**
<b>AG-F***DP</b> Очки Dual Play	•	•	•	•
<b>AG-F***</b> 3D-очки	•	•	•	•
<b>AN-MR400</b> Пульт ДУ Magic	•	•	•	•
<b>AN-VC5**</b> Камера для видеозвонков	•			
<b>Аудиоустройство LG</b>	•	•	•	•
<b>Tag on</b>	•	•	•	•

Название модели или ее конструкция может изменяться в зависимости от функциональных обновлений, решения производителя или от его политики.

## Элементы и кнопки

Русский

Тип А : LA79\*\*

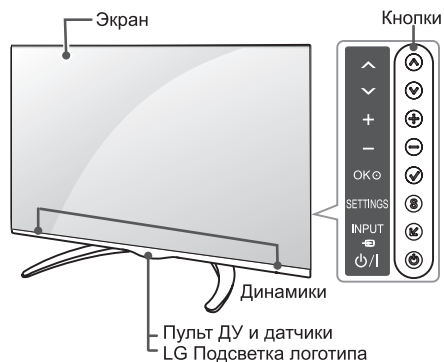

Тип В : LA86\*\*, LA96\*\*, LA97\*\*

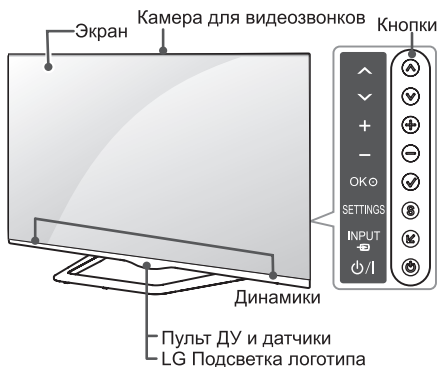

Кнопка	Описание
^ v	Прокрутка по списку сохраненных каналов.
+ -	Настройка громкости.
✓	Выбор подсвеченного пункта меню или подтверждение ввода.
S	Переход в главное меню или сохранение введенных данных и выход из меню.
↵	Изменение источника входного сигнала.
⏻	Включение или выключение устройства.



### ПРИМЕЧАНИЕ

Чтобы включить или выключить подсветку логотипа LG, выберите в главном меню **УСТАНОВКИ**.

## Поднятие и перемещение

Перед перемещением или поднятием телевизора ознакомьтесь со следующими инструкциями во избежание повреждения и для обеспечения безопасной транспортировки независимо от типа и размера телевизора.



### ВНИМАНИЕ!

- Избегайте касания экрана, так как это может привести к его повреждению.
- Телевизор предпочтительно перемещать в оригинальной коробке или упаковочном материале.
- Перед перемещением или поднятием телевизора отключите кабель питания и все остальные кабели.
- Во избежание царапин, когда вы держите телевизор, экран должен быть направлен в сторону от вас.

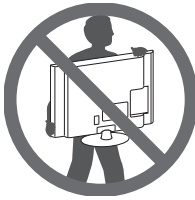

- Крепко удерживайте верхнюю и нижнюю части корпуса телевизора. Не дотрагивайтесь до прозрачной части, динамика или области решетки динамика.

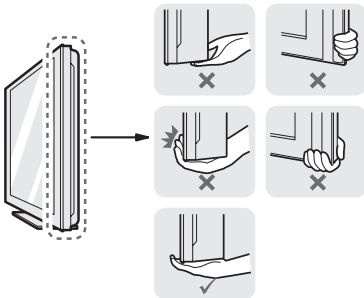

- Большой телевизор должны переносить не менее 2-х человек.
- При транспортировке телевизора в руках удерживайте его, как показано на следующем рисунке.

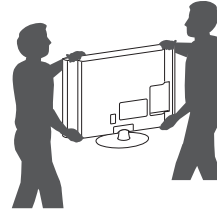

- При транспортировке не подвергайте телевизор тряске или избыточной вибрации.
- При транспортировке держите телевизор вертикально, не ставьте его на бок и не наклоняйте влево или вправо.
- Не оказывайте чрезмерного давления на каркас рамы, ведущего к ее сгибанию / деформации, так как это может привести к повреждению экрана.

## Установка на столе

- 1 Поднимите и вертикально установите телевизор на столе.
  - Оставьте 10 см (минимум) зазор от стены для достаточной вентиляции.

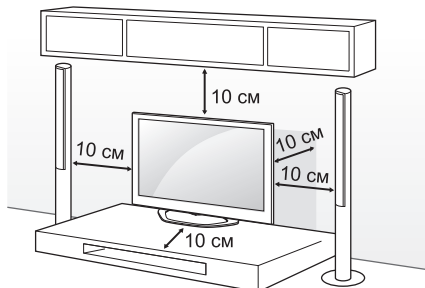

- 2 Подключите шнур питания к розетке.



### ВНИМАНИЕ!

Не размещайте телевизор вблизи источников тепла, так как это может привести к пожару или другим повреждениям.

Использование системы безопасности Kensington (Этот компонент доступен не для всех моделей.)

Приведенное изображение может отличаться от вашего телевизора. Разъем системы безопасности Kensington находится на задней крышке телевизора. Дополнительная информация об установке и использовании приведена в руководстве к системе безопасности Kensington или на сайте <http://www.kensington.com>.

Продевание кабеля системы безопасности Kensington через телевизор и отверстие в столе.

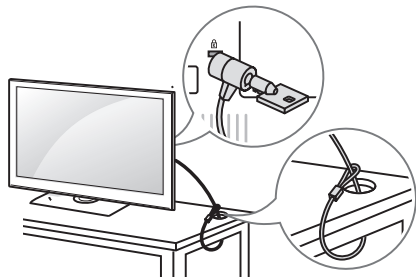

### Регулировка угла обзора телевизора

(этот компонент доступен не для всех моделей).

Поверните телевизор на 15 градусов влево или вправо для улучшения видимости с места просмотра.

(Только для LA79\*\*)

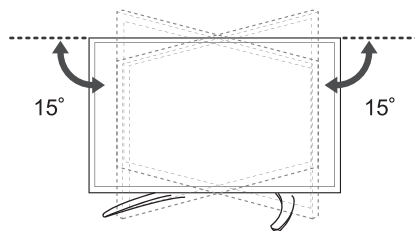

Поверните телевизор на 10 градусов влево или вправо, чтобы улучшить видимость с места просмотра.

(Только для 42/47LA86\*\*, 47LA96\*\*)

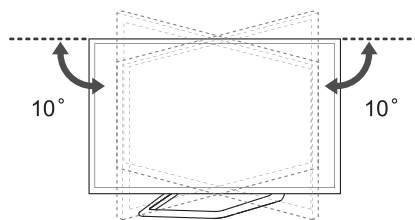

Поверните телевизор на 8 градусов влево или вправо, чтобы улучшить видимость с места просмотра.

(Только для 55/60LA86\*\*, 55LA96\*\*)

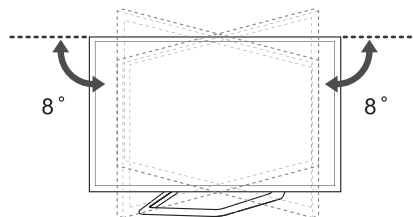

**ВНИМАНИЕ!**

При регулировке угла обзора устройства будьте осторожны, чтобы не прищемить пальцы.

» Не допускайте защемления рук или пальцев, т.к. это может привести к травме. При слишком большом наклоне телевизор может упасть, что приведет к его повреждению или травме.

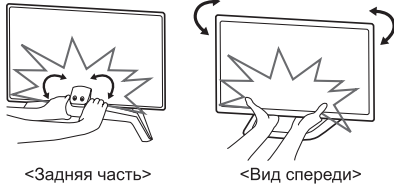
**Закрепление телевизора на стене**

(этот компонент доступен не для всех моделей.)

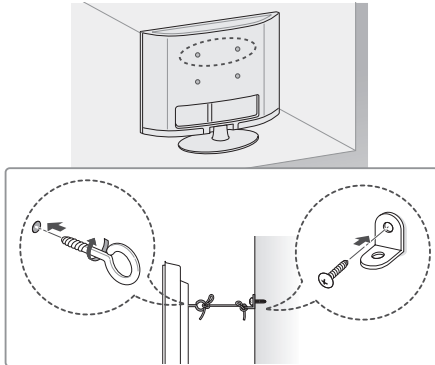

- 1 Вставьте и затяните болты с ушками или болты кронштейнов ТВ на задней панели телевизора.
  - Если в местах для болтов с ушками уже установлены другие болты, то сначала вывинтите их.
- 2 Закрепите кронштейны на стене с помощью болтов. Совместите кронштейн и болты с ушками на задней панели телевизора.
- 3 Крепким шнуром надежно привяжите болты с ушками к кронштейнам. Убедитесь в том, что шнур расположен горизонтально.

**ВНИМАНИЕ!**

- Следите за тем, чтобы дети не забирались и не висели на телевизоре.

**ПРИМЕЧАНИЕ**

- Используйте платформу или шкаф достаточно большой и прочный, чтобы выдержать вес устройства.
- Кронштейны, винты и шнуры не входят в комплект поставки. Дополнительные аксессуары можно приобрести у местного дилера.

**Крепление на стене**

Осторожно прикрепите настенный кронштейн (приобретаемый отдельно) к задней части телевизора и прикрепите его к прочной стене перпендикулярно полу. Для монтажа телевизора на стены из других строительных материалов обращайтесь к квалифицированным специалистам. Компания LG рекомендует вызывать квалифицированного мастера для крепления телевизора к стене.

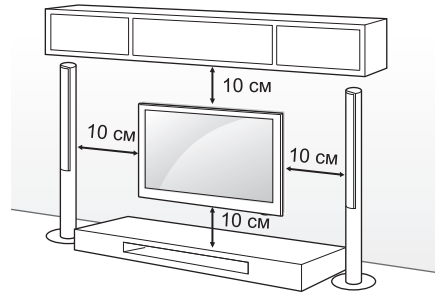

Убедитесь в том, что винты и настенный кронштейн отвечают стандартам VESA. В следующей таблице приведены стандартные габариты для комплектов настенного крепления.

### Принадлежности, приобретаемые отдельно (кронштейн для настенного крепления)

Модель	42/47/55LA79** 42/47/55LA86** 47/55LA96**	70LA86** 55/65LA97**
VESA (A x B)	400 x 400	600 x 400
Стандартный винт	M6	M8
Количество винтов	4	4
Кронштейн для настенного крепления	MSW240 LSW430B	LSW630B

Модель	60LA86**
VESA (A x B)	400 x 400
Стандартный винт	M6
Количество винтов	4
Кронштейн для настенного крепления	LSW430B

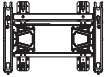
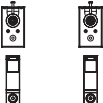
Кронштейн для настенного крепления	
LSW430B	
LSW630B	
MSW240	

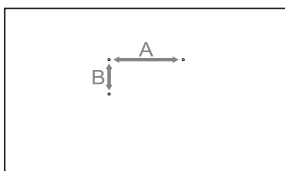

### ВНИМАНИЕ!

- Перед перемещением и установкой телевизора отключите кабель питания. Несоблюдение этого правила может привести к поражению электрическим током.
- Установка телевизора на потолок или наклонную стену может привести к его падению и получению травмы. Следует использовать одобренный кронштейн LG для настенного крепления и обратиться к местному дилеру или квалифицированному специалисту.
- Не заворачивайте винты с избыточной силой, т.к. это может привести к повреждению телевизора и потере гарантии.
- Следует использовать винты и настенные крепления, отвечающие стандарту VESA. Гарантия не распространяется на повреждения или травмы, полученные в результате неправильного использования или использования неправильных аксессуаров.

### ПРИМЕЧАНИЕ

- Следует использовать винты, указанные в спецификации для винтов стандарта VESA.
- Комплект кронштейна для настенного крепления снабжается инструкцией по монтажу и необходимыми комплектующими.
- Настенный кронштейн является дополнительным аксессуаром. Дополнительные аксессуары можно приобрести у местного дилера.
- Длина винтов может зависеть от кронштейна для настенного крепления. Убедитесь в том, что винты имеют соответствующую длину.
- Дополнительная информация приведена в руководстве к кронштейну для настенного крепления.



## Использование встроенной камеры

(в зависимости от модели)

С помощью встроенной камеры телевизора можно выполнять видеозвонки Skype или использовать функцию распознавания движения. Этот телевизор не поддерживает использование внешней камеры.

### ! ПРИМЕЧАНИЕ

Перед использованием встроенной камеры вы должны признать, что несете юридическую ответственность за использование или неправомерное использование камеры в соответствии с действующим местным законодательством, в том числе уголовным.

Соответствующее законодательство включает Закон о защите персональных данных, который регулирует обработку и передачу личной информации, а также закон, который регулирует видеонаблюдение на рабочем месте и в других местах.

При использовании встроенной камеры избегайте неоднозначных ситуаций, вступающих в противоречие с законами или нормами морали. В местах и на мероприятиях, которые не являются общественными, может потребоваться согласие на съемку. Советуем избегать следующих ситуаций :

- (1) Использование камеры в местах, где это обычно запрещено, таких как уборные, раздевалки, примерочные и охраняемые зоны.
- (2) Использование камеры в нарушение прав конфиденциальности.
- (3) Использование камеры в нарушение соответствующих законов и правил.

## Подготовка встроенной камеры

- 1 Потяните вверх ползунок на задней панели телевизора.

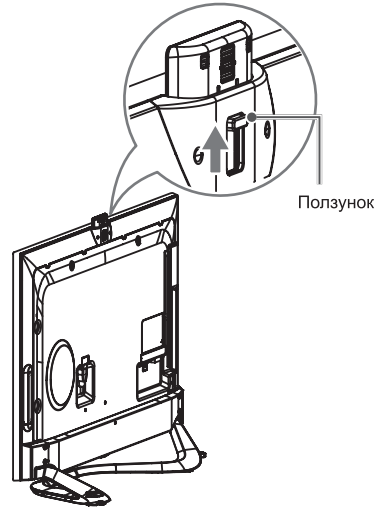

### ! ПРИМЕЧАНИЕ

Перед использованием встроенной камеры удалите защитную пленку.

- 2 Настроить наклон камеры можно с помощью рычага регулировки наклона с обратной стороны встроенной камеры (в пределах 5 градусов по вертикали).

Русский

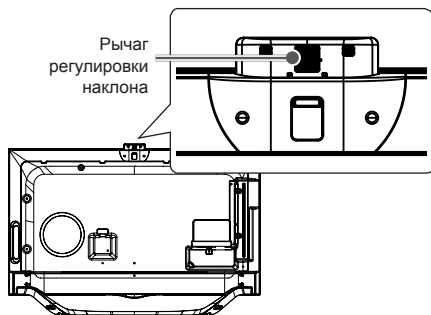

- 3 Опустите встроенную камеру, если не используете ее.

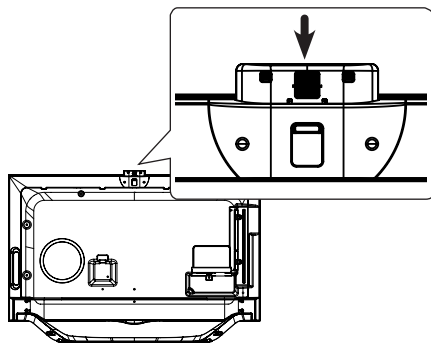

## Описание компонентов встроенной камеры

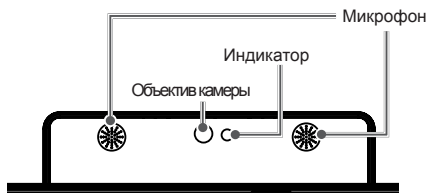

## Проверка диапазона съемки камеры

- 1 Нажмите кнопку **SMART** на пульте ДУ для отображения меню "Еще...".
- 2 Выполните **настройки** в меню "Еще..." и нажмите кнопку **колесико (OK)**.
- 3 Перейдите к **УСТАНОВКИ** → **Справка по настройке камеры** и нажмите кнопку **колесико (OK)**.



### ПРИМЕЧАНИЕ

Оптимальным расстоянием до камеры для использования функции распознавания движения является от 1,5 до 4,5 м.

# ПУЛЬТ ДУ

(в зависимости от модели)

Описания в данном руководстве относятся к кнопкам на пульте ДУ.

Внимательно прочитайте настоящее руководство и правильно используйте телевизор.

Чтобы заменить батареи, откройте крышку батарейного отсека, замените батареи (1,5 В AAA) с учетом ⊕ и ⊖, указанных на наклейке в отсеке, и закройте крышку отсека.

Для извлечения батарей выполните действия по их установке в обратном порядке.

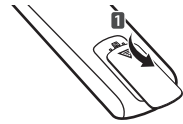

## ВНИМАНИЕ!

Не используйте новые батареи вместе со старыми, это может вызвать повреждение пульта ДУ.

Направляйте пульт ДУ на телевизор.

РУССКИЙ

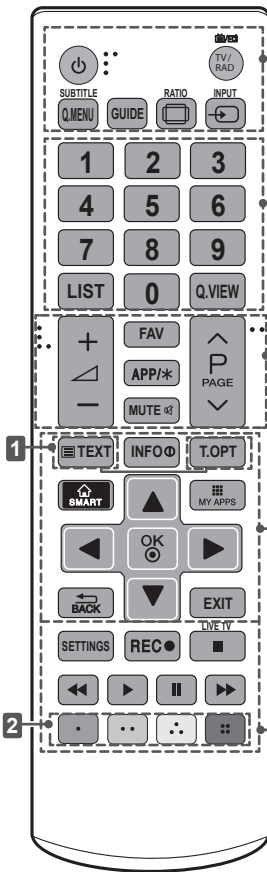

<b>TV / RAD</b>	Выбор радио-, телевизионного канала или канала DTV.
<b>SUBTITLE</b>	Повторное отображение наиболее часто используемых в цифровом режиме субтитров.
<b>Q. MENU</b>	Доступ к быстрому меню.
<b>GUIDE</b>	Показ программы передач.
<b>RATIO</b>	Изменение размеров изображения.
<b>INPUT</b>	Изменение источника входного сигнала.
<b>LIST</b>	Доступ к списку сохраненных программ.
<b>Q.VIEW</b>	Возврат к ранее просматриваемой программе.
<b>+</b> <b>-</b>	Настройка громкости.
<b>FAV</b>	Доступ к списку избранных каналов.
<b>APP/*</b>	Выбор нужного источника в меню MHP телевизора. (Только для Италии) (в зависимости от модели)
<b>MUTE</b>	Выключение звука.
<b>P</b>	Переход между сохраненными программами или каналами.
<b>PAGE</b>	Переход к предыдущему или следующему экрану.
<b>1</b> <b>TEXT</b> <b>INFO</b> <b>T.OPT</b>	Эти кнопки используются для работы с телетекстом.
<b>INFO</b>	Отображение информации о текущей программе и экране.
<b>SMART</b>	Доступ к начальному меню Smart Home.
<b>MY APPS</b>	Отображение списка приложений.
<b>Кнопки навигации (вверх/вниз/ влево/ вправо)</b>	Прокрутка меню или параметров.
<b>OK</b>	Выбор меню или параметров и подтверждение ввода.
<b>BACK</b>	Возврат на предыдущий уровень.
<b>EXIT</b>	Закрытие окон просмотра на экране и возврат к просмотру ТВ.
<b>SETTINGS</b>	Доступ к главному меню.
<b>REC</b>	Начало записи и отображение меню записи.
<b>LIVE TV</b>	Возврат к ПРЯМОЙ ТРАНСЛЯЦИИ.
<b>Кнопки управления (■ ◀▶ ■ ▶▶)</b>	Управление содержимым премиум-качества, Time Machine, меню Smart Share или SIMPLINK-совместимыми устройствами (USB, SIMPLINK или Time Machine).
<b>2</b> <b>Цветные клавиши</b>	Доступ к специальным функциям некоторых меню. (◀): Красная, (▶): Зеленая, (◻): Желтая, (◻): Синяя)

## ФУНКЦИИ ПУЛЬТА ДУ MAGIC

Этот компонент доступен не для всех моделей.

При появлении сообщения "Разряжена батарея пульта ДУ Magic. Замените батарею." необходимо заменить батарею.

Чтобы заменить батареи, откройте крышку батарейного отсека, замените батареи (1,5 В AA) с учетом ⊕ и ⊖, указанных на наклейке в отсеке, и закройте крышку.

Направляйте пульт ДУ на телевизор.

Чтобы извлечь батареи, выполните указания по их установке в обратном порядке.



### ВНИМАНИЕ!

- Не используйте новые батареи вместе со старыми, это может вызвать повреждение пульта ДУ.

Русский

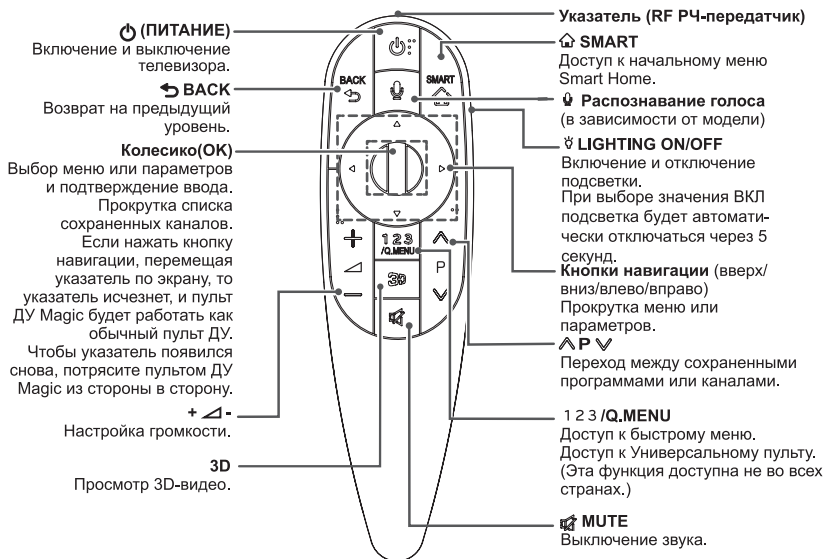

### Распознавание голоса (в зависимости от модели)

Для использования функции распознавания голоса требуется подключение к сети.

Уровень распознаваемости голоса зависит от пользовательских характеристик (голос, произношение, интонация и скорость) и от окружающих условий (шум и уровень громкости телевизора).

1. Нажмите кнопку распознавания голоса.
2. Произнесите необходимую фразу при появлении окна отображения голоса в левой части экрана телевизора.
  - Распознавание голоса может быть не выполнено, если вы говорите слишком быстро или слишком медленно.
  - При использовании пульта ДУ Magic расстояние между пультом и лицом не должно превышать 10 см.

## Регистрация пульта ДУ Magic

Перед началом работы телевизора необходимо выполнить его сопряжение (зарегистрировать) с Волшебным пультом ДУ.

### Регистрация пульта ДУ Magic

	<ol style="list-style-type: none"> <li>1 Для автоматической регистрации включите телевизор и нажмите кнопку <b>Колесико(ОК)</b>. После завершения регистрации на экране появится соответствующее сообщение.</li> <li>2 В случае ошибки регистрации выключите и снова включите телевизор, затем нажмите <b>Колесико(ОК)</b>, чтобы выполнить регистрацию.</li> </ol>
---	---

### Повторная регистрация пульта ДУ Magic

<p><b>BACK</b> ↶ <b>SMART</b> ⬆</p>	<ol style="list-style-type: none"> <li>1 Чтобы произвести сброс, нажмите и удерживайте кнопки <b>BACK</b> и <b>SMART</b> в течение 5 секунд. Затем зарегистрируйте пульт, выполнив процедуру "Регистрация пульта ДУ Magic", приведенную выше.</li> <li>2 Для повторной регистрации пульта ДУ Magic нажмите и удерживайте кнопку <b>BACK</b> в течение 5 секунд, направляя пульт в сторону телевизора. После завершения регистрации на экране появится соответствующее сообщение.</li> </ol>
---	---

## Использование пульта ДУ Magic

	<ol style="list-style-type: none"> <li>1 Если указатель исчез, слегка сдвиньте пульт ДУ влево или вправо. Указатель должен автоматически появиться на экране.             <ul style="list-style-type: none"> <li>» Если указатель не используется в течение некоторого времени, он исчезает с экрана телевизора.</li> </ul> </li> <li>2 Для перемещения указателя наведите приемник указателя пульта ДУ на телевизор, а затем перемещайте его влево, вправо, вверх или вниз.             <ul style="list-style-type: none"> <li>» Если указатель не работает должным образом, подождите 10 секунд, а затем повторите попытку.</li> </ul> </li> </ol>
---	--

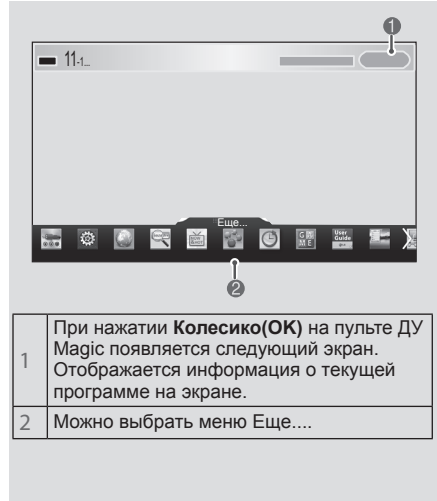

1	При нажатии <b>Колесико(ОК)</b> на пульте ДУ Magic появляется следующий экран. Отображается информация о текущей программе на экране.
2	Можно выбрать меню <b>Еще...</b>

## Меры предосторожности при использовании пульта ДУ Magic

- Используйте пульт ДУ в зоне приема сигнала (на расстоянии не более 10 м). Если пульт ДУ находится на большем расстоянии или между ним и телевизором есть препятствия, могут возникнуть сбои передачи сигналов.
- Проблемы с передачей сигналов могут быть вызваны расположенным рядом оборудованием. Электрические устройства, такие как микроволновые печи, и беспроводные сетевые устройства могут создавать помехи, так как они используют тот же диапазон частот (2,4 ГГц), что и пульт ДУ Magic.
- Пульт ДУ Magic может быть поврежден или неисправен в результате падения или сильного удара.
- При использовании пульта ДУ Magic будьте осторожны, чтобы не ударить им расположенную рядом мебель или людей.
- Изготовитель и установщик не могут гарантировать безопасность людей, так как беспроводное устройство может создавать электромагнитные помехи.
- В соответствии с рекомендациями, точка доступа (AP) должна быть расположена на расстоянии более 1 м от телевизора. Установка точки доступа (AP) на более близком расстоянии от телевизора может привести к неправильной работе пульта ДУ Magic из-за электромагнитных помех.

# ИСПОЛЬЗОВАНИЕ РУКОВОДСТВА ПОЛЬЗОВАТЕЛЯ

Руководство пользователя облегчает доступ к подробной информации о телевизоре.

- 1 Нажмите кнопку **SMART** для доступа к **начальному** меню.
- 2 Выберите **Руководство пользователя** и нажмите **Колесико(OK)**.

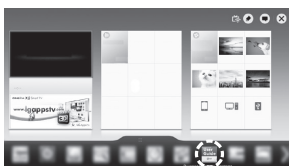

Руководство пользователя

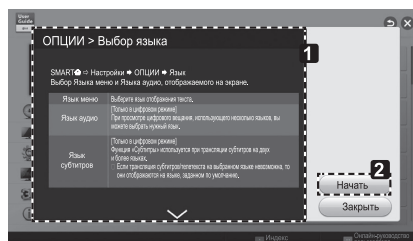

- 1 Отображение описания выбранного меню. Для перехода между страницами можно воспользоваться **^**/**v**.
- 2 Переход к выбранному меню прямо из руководства пользователя.

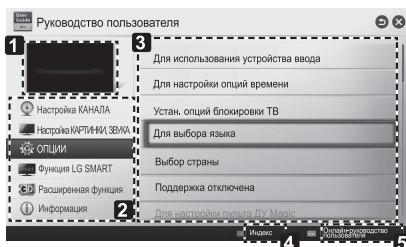

- 1 Отображение текущей программы просмотра или экрана источника входного сигнала.
- 2 Дает возможность выбрать требуемую категорию.
- 3 Дает возможность выбрать требуемый элемент. Для перехода между страницами можно воспользоваться **^**/**v**.
- 4 Обеспечивает просмотр описания нужной функции в указателе.
- 5 Предоставляет подробную информацию о функциях телевизора LG Smart TV при подключении к Интернету. (Может быть недоступна в зависимости от страны/языка).

# ОБСЛУЖИВАНИЕ

## Чистка телевизора

Для сохранения превосходного качества изображения и длительного срока службы продукта необходимо регулярно чистить телевизор.



### ВНИМАНИЕ!

- Перед очисткой телевизора выключите питание и отключите шнур питания и другие кабели.
- Если телевизор не используется в течение длительного времени, отключите шнур питания от розетки, чтобы избежать повреждения из-за разряда молнии или скачка напряжения.

Русский

## Экран, панель, корпус и основание

- Для удаления пыли или незначительных загрязнений используйте сухую, чистую и мягкую ткань.
- Для удаления значительных загрязнений протирайте поверхность мягкой тканью, смоченной в чистой воде или мягком растворе моющего средства. После этого сразу же протрите экран и рамку сухой тканью.



### ВНИМАНИЕ!

- Всегда избегайте касания экрана, так как это может привести к его повреждению.
- Не нажимайте, не трите и не бейте по поверхности ногтями или острыми предметами, так как это может привести к появлению царапин на экране и искажению изображения.
- Не используйте химические вещества, так как это может привести к повреждению поверхности.
- Не наносите жидкость непосредственно на поверхность. При попадании воды внутрь корпуса телевизора существует риск возникновения пожара, поражения электрическим током и неисправности.

## Кабель питания

Регулярно очищайте шнур питания от накопившейся пыли или грязи.

# УСТРАНЕНИЕ НЕИСПРАВНОСТЕЙ

Проблема	Решение
Невозможно управлять телевизором с помощью пульта ДУ.	<ul style="list-style-type: none"> <li>▪ Проверьте датчик ДУ на телевизоре и повторите попытку.</li> <li>▪ Убедитесь в отсутствии препятствий между телевизором и пультом ДУ.</li> <li>▪ Убедитесь, что батареи находятся в рабочем состоянии и правильно установлены (⊕ к ⊕, ⊖ к ⊖).</li> </ul>
Отсутствуют изображение и звук.	<ul style="list-style-type: none"> <li>▪ Убедитесь в том, что телевизор включен.</li> <li>▪ Убедитесь в том, что шнур питания подключен к розетке.</li> <li>▪ Убедитесь в том, что розетка работает, подключив к ней другие устройства.</li> </ul>
Телевизор неожиданно выключается.	<ul style="list-style-type: none"> <li>▪ Проверьте параметры управления энергопотреблением. Возможно, произошел сбой в сети электропитания.</li> <li>▪ Проверьте, включена ли функция Auto Sleep (Автоматический переход в "спящий" режим) в меню Time (Время).</li> <li>▪ Если телевизионный сигнал отсутствует в течение 15 минут, телевизор выключается автоматически.</li> </ul>
При подсоединении к компьютеру (HDMI DVI), отображается сообщение "Нет сигнала" или "Неверный формат".	<ul style="list-style-type: none"> <li>▪ Выключение/включение телевизора с помощью пульта ДУ.</li> <li>▪ Повторное подключение кабеля HDMI.</li> <li>▪ Перезапустите компьютер, пока телевизор включен.</li> </ul>

# НАСТРОЙКА ВНЕШНЕГО УСТРОЙСТВА УПРАВЛЕНИЯ

Чтобы получить информацию о настройке внешнего устройства управления, посетите сайт [www.lg.com](http://www.lg.com)

Русский

## ТЕХНИЧЕСКИЕ ХАРАКТЕРИСТИКИ

Спецификация модуля беспроводной ЛВС (TWFM-B006D)	
Стандартный	IEEE802.11a/b/g/n
Диапазон частот	2400 — 2483.5 МГц 5150 — 5250 МГц 5725 — 5850 МГц (Для стран, не входящих в ЕС)
Выходная мощность (Макс.)	802.11a: 11 дБм 802.11b: 14 дБм 802.11g: 10.5 дБм 802.11n - 2.4ГГц: 11 дБм 802.11n - 5ГГц: 12.5 дБм
Спецификация модуля Bluetooth (BM-LDS401)	
Стандартный	Bluetooth версии 3.0
Диапазон частот	2400 ~ 2483.5 МГц
Выходная мощность (Макс.)	10 дБм или ниже
<ul style="list-style-type: none"> <li>Поскольку диапазон, используемый для страны, может отличаться, пользователь не может изменять и настраивать рабочую частоту. Этот продукт настроен в соответствии с таблицей частот в регионах.</li> </ul>	
<p><b>CE 0197</b> </p>	



## ADDITIONAL TIP

Time Zone
Magadan, Kamchatka
Vladivostok
Yakutsk
Irkutsk
Krasnoyarsk
Omsk
Yekaterinburg
Moscow, Samara
Kaliningrad

This Table means the Time Zone table of 9 area of Russia, and when the user selects the Time Zone for his or her area, it automatically sets the time for the corresponding area.

However, even though the user selected his or her area, if the broadcasting station's local time offset is not offered, or if the region information does not match, then the user may select the Offset from the Time Zone to set the correct time.

## ДОПОЛНИТЕЛЬНЫЕ НАСТРОЙКИ

Часовой пояс
Магадан, Камчатка
Владивосток
Якутск
Иркутск
Красноярск
Омск
Екатеринбург
Москва, Самара
Калининград

В данной таблице 9 регионов России в соответствии с разными часовыми поясами. При выборе города, относящегося к нужному часовому поясу, система автоматически корректирует время для заданной области.

Если при выборе нужного часового пояса корректировка времени не произошла, или существует необходимость зафиксировать другой часовой пояс, пользователь может в ручном режиме произвести необходимые временные настройки.



# ТЕХНИЧЕСКИЕ ХАРАКТЕРИСТИКИ

Технические характеристики Продукта могут быть изменены без предварительного уведомления, в связи с модификацией продукта.

<b>МОДЕЛИ / MODELS</b>		<b>42LA79**</b>	<b>47LA79**</b>	<b>55LA79**</b>
		42LA790V-ZA, 42LA790W-ZA, 42LA7909-ZA	47LA790V-ZA, 47LA790W-ZA, 47LA7909-ZA	55LA790V-ZA, 55LA790W-ZA, 55LA7909-ZA
Размер / Dimensions (Ш (W) x В (H) x Г (D))	С подставкой (мм) / With stand (mm)	965 x 628 x 285	1077x 690 x 285	1247 x 789 x 326
	Без подставки (мм) / Without stand (mm)	965 x 562 x 34.1	1077 x 625 x 34.1	1247 x 722 x 34.1
Вес / Weight	С подставкой (кг) / With stand (kg)	14.7	18.5	25.3
	Без подставки (кг) / Without stand (kg)	13.1	16.8	23.0
Power requirement Информация по напряжению		AC 100-240 V ~ 50/60 Hz	AC 100-240 V ~ 50/60 Hz	AC 100-240 V ~ 50/60 Hz
Потребляемая мощность / Power consumption		120 W	130 W	150 W
<b>МОДЕЛИ / MODELS</b>		<b>42LA86**</b>	<b>47LA86**</b>	<b>55LA86**</b>
		42LA860V-ZA, 42LA860W-ZA, 42LA8609-ZA	47LA860V-ZA, 47LA860W-ZA, 47LA8609-ZA	55LA860V-ZA, 55LA8609-ZA, 55LA860W-ZA
Размер / Dimensions (Ш (W) x В (H) x Г (D))	С подставкой (мм) / With stand (mm)	948 x 631 x 269	1059 x 694 x 269	1229 x 788 x 316
	Без подставки (мм) / Without stand (mm)	948 x 562 x 35.1	1059 x 625 x 35.1	1229 x 721 x 35.1
Вес / Weight	С подставкой (кг) / With stand (kg)	15.6	19.3	26.2
	Без подставки (кг) / Without stand (kg)	13.5	17.2	23.4
Power requirement Информация по напряжению		AC 100-240 V ~ 50/60 Hz	AC 100-240 V ~ 50/60 Hz	AC 100-240 V ~ 50/60 Hz
Потребляемая мощность / Power consumption		120 W	130 W	150 W
<b>МОДЕЛИ / MODELS</b>		<b>60LA86**</b>	<b>70LA86**</b>	
		60LA860V-ZA, 60LA860W-ZA, 60LA8609-ZA	70LA860V-ZA, 70LA860W-ZA, 70LA8609-ZA	
Размер / Dimensions (Ш (W) x В (H) x Г (D))	С подставкой (мм) / With stand (mm)	1338 x 850 x 316	1582 x 997 x 401	
	Без подставки (мм) / Without stand (mm)	1338 x 782 x 35.1	1582 x 922 x 57.9	
Вес / Weight	С подставкой (кг) / With stand (kg)	30.5	45.3	
	Без подставки (кг) / Without stand (kg)	27.7	41.4	
Power requirement Информация по напряжению		AC 100-240 V ~ 50/60 Hz	AC 100-240 V ~ 50/60 Hz	
Потребляемая мощность / Power consumption		170 W	200 W	

<b>МОДЕЛИ / MODELS</b>		<b>42LA868*</b>	<b>47LA868*</b>	<b>55LA868*</b>
		42LA868V-ZD	47LA868V-ZD	55LA868V-ZD
Размер / Dimensions (Ш (W) x В (H) x Г (D))	С подставкой (мм) / With stand (mm)	948 x 619 x 251	1059 x 682 x 251	1229 x 784 x 310
	Без подставки (мм) / Without stand (mm)	948 x 562 x 35.1	1059 x 625 x 35.1	1229 x 721 x 35.1
Вес / Weight	С подставкой (кг) / With stand (kg)	15.9	19.7	26.7
	Без подставки (кг) / Without stand (kg)	13.5	17.2	23.4
Power requirement Информация по напряжению		AC 100-240 V ~ 50/60 Hz	AC 100-240 V ~ 50/60 Hz	AC 100-240 V ~ 50/60 Hz
Потребляемая мощность / Power consumption		120 W	130 W	150 W
<b>МОДЕЛИ / MODELS</b>		<b>47LA96**</b>	<b>55LA96**</b>	
		47LA960V-ZA, 47LA960W-ZA, 47LA9609-ZA	55LA960V-ZA, 55LA960W-ZA, 55LA9609-ZA	
Размер / Dimensions (Ш (W) x В (H) x Г (D))	С подставкой (мм) / With stand (mm)	1050 x 684 x 266	1220 x 781 x 305	
	Без подставки (мм) / Without stand (mm)	1050 x 616 x 31.2	1220 x 712 x 31.5	
Вес / Weight	С подставкой (кг) / With stand (kg)	15.5	21.0	
	Без подставки (кг) / Without stand (kg)	13.6	18.4	
Power requirement Информация по напряжению		AC 100-240 V ~ 50/60 Hz	AC 100-240 V ~ 50/60 Hz	
Потребляемая мощность / Power consumption		190 W	200 W	
<b>МОДЕЛИ / MODELS</b>		<b>55LA97**</b>	<b>65LA97**</b>	
		55LA970V-ZA, 55LA970W-ZA, 55LA9709-ZA	65LA970V-ZA, 65LA970W-ZA, 65LA9709-ZA	
Размер / Dimensions (Ш (W) x В (H) x Г (D))	С подставкой (мм) / With stand (mm)	1125 x 793 x 316	1337 x 850 x 316	
	Без подставки (мм) / Without stand (mm)	1125 x 549 x 34.1	1337 x 769 x 34.1	
Вес / Weight	С подставкой (кг) / With stand (kg)	26.2	30.5	
	Без подставки (кг) / Without stand (kg)	23.4	27.7	
Power requirement Информация по напряжению		AC 100-240 V ~ 50/60 Hz	AC 100-240 V ~ 50/60 Hz	
Потребляемая мощность / Power consumption		150 W	170 W	

## В - 16 ТЕХНИЧЕСКИЕ ХАРАКТЕРИСТИКИ

Размер САМ модуля (Ш x В x Г)		100.0 мм x 55.0 мм x 5.0 мм	
Состояние окружающей среды	Рабочая температура	0 °С до / to 40 °С	
	Влажность при эксплуатации	Менее / Less than 80 %	
	Температура хранения	-20 °С до / to 60 °С	
	Влажность при хранении	Менее / Less than 85 %	
	Цифровое ТВ / Digital TV	Аналоговое ТВ / Analogue TV	
Стандарт вещания / Television system	DVB-T/T2 DVB-C DVB-S/S2	PAL/SECAM B/G/I/D/K, SECAM L/L'	
Диапазон / Programme coverage	VHF, UHF C-Band, Ku-Band	VHF: E2 до/to E12 UHF: E21 до/to E69 CATV: S1 до/to S20 HYPER: S21 до/to S47	
Максимальное количество сохраняемых программ	6,000	1,200	
Внешнее сопротивление антенны / External antenna impedance	75 Ω		

T/T2 : Цифровое эфирное ТВ / Terrestrial

C: Цифровое кабельное ТВ. /Cable

S/S2 : Цифровое спутниковое ТВ /Satellite

### Поддерживаемые режимы HDMI/DVI-DTV

#### HDMI/DVI-DTV supported mode

Разрешение ( Resolution)	Частота горизонтальной развертки (кГц) Horizontal Frequency (kHz)	Частота вертикальной развертки (Гц) Vertical Frequency (Hz)
640X480	31.469 / 31.5	59.94 / 60
720X480	31.469 / 31.5	59.94 / 60
720X576	31.25	50
	15.625	50
1280X720	37.500	50
	44.96 / 45	59.94 / 60
1920X1080	33.72 / 33.75	59.94 / 60
	28.125	25 / 50.00
	26.97 / 27	23.97 / 24
	33.716 / 33.75	29.976 / 30.00
	56.250	50
	67.43 / 67.5	59.94 / 60

### Поддерживаемые режимы HDMI-PC (ПК)

#### HDMI-PC supported mode

Разрешение ( Resolution)	Частота горизонтальной развертки (кГц) Horizontal Frequency (kHz)	Частота вертикальной развертки (Гц) Vertical Frequency (Hz)
640 x 350	31.468	70.09
720 x 400	31.469	70.08
640 x 480	31.469	59.94
800 x 600	37.879	60.31
1024 x 768	48.363	60.00
1152 x 864	54.348	60.053
1280 x 1024	63.981	60.020
1360 x 768	47.712	60.015
1920 x 1080	67.5	60.00

### Компонентный порт информационного подключения

#### Component port connecting information

Компонентный порт ТВ	Y	P <sub>B</sub>	P <sub>R</sub>
----------------------	---	----------------	----------------

Видео выход для DVD плеера	Y	P <sub>B</sub>	P <sub>R</sub>
	Y	B-Y	R-Y
	Y	Cb	Cr
	Y	Pb	Pr

Signal Сигнал	Component Компонент
480i/576i	○
480p/576p	○
720p/1080i	○
1080p	○
	(50 Hz (Гц) / 60 Hz (Гц) only / только)

**Модели, поддерживающие режим 3D / 3D supported mode**

Следующие типы файлов автоматически определяются телевизором и переключают его в 3D режим. Если режим 3D не включается автоматически, вы можете определить и задать режим просмотра 3D самостоятельно.

Video, which is input as below media contents is switched into the 3D screen automatically.

The method for 3D digital broadcast may differ depending on the signal environment. If video is not switched automatically into 3D, manually convert the settings to view 3D images.

Форматы 3D, автоопределяемые телевизором / 3D supported mode automatically				
Вход Input	Сигнал Signal	Частота горизонтальной развертки (кГц) Horizontal Frequency (kHz)	Частота вертикальной развертки (Гц) Vertical Frequency (Hz)	Поддерживаемый формат 3D видео Playable 3D video format
HDMI	640x480	31.469 / 31.5	59.94 / 60	Side by Side(Half), Top & Bottom, Side by Side(Full) Горизонтальная или вертикальная анаморфная стереопара
		62.938 / 63		Frame Packing, Line Alternative Кадровое пакетирование, Line Alternative
	480p	31.469 / 31.5		Side by Side(Half), Top & Bottom, Side by Side(Full) Горизонтальная или вертикальная анаморфная стереопара
		62.938 / 63		Кадровое пакетирование, Line Alternative
	576p	31.25	50	Side by Side(Half), Top & Bottom, Side by Side(Full) Горизонтальная или вертикальная анаморфная стереопара
		62.5		Кадровое пакетирование, Line Alternative
	720p	37.50	50	Side by Side(Half), Top & Bottom, Side by Side(Full) Горизонтальная или вертикальная анаморфная стереопара
		44.96 / 45	59.94 / 60	
		75	50	Кадровое пакетирование, Line Alternative
	1080i	89.91 / 90	59.94 / 60	Side by Side(Half), Top & Bottom, Side by Side(Full) Горизонтальная или вертикальная анаморфная стереопара
		28.125	50	
		33.72 / 33.75	59.94 / 60	Кадровое пакетирование, Line Alternative
	1080p	67.432 / 67.50	59.94 / 60	Side by Side(Half), Top & Bottom, Side by Side(Full) Горизонтальная или вертикальная анаморфная стереопара
		26.97 / 27	23.97 / 24	
		28.125	25	Кадровое пакетирование, Line Alternative
		33.72 / 33.75	29.976 / 30	
		43.94 / 54	23.97 / 24	
		56.25	25	Side by Side(Half), Top & Bottom Горизонтальная или вертикальная анаморфная стереопара
		67.432 / 67.5	29.976 / 30	
	56.25	50		
67.432 / 67.5	59.94 / 60			
USB	1080p	33.75	30	Side by Side(Half), Top & Bottom, Checker Board, MPO(Photo), JPS(Photo)
DLNA	1080p	33.75	30	Горизонтальная или вертикальная анаморфная стереопара «Шахматная доска» MPO (Фото), JPS (Фото)
	Сигнал / Signal			Воспроизведение 3D формата / Playable 3D video format
Цифр. ТВ (DTV)	Frame Compatible Поддерживаемый тип кадра			Side by Side(Half), Top & Bottom Горизонтальная или вертикальная анаморфная стереопара

Форматы 3D, поддерживаемые телевизором / 3D supported mode manually				
Вход Input	Сигнал / Signal			Поддерживаемый формат 3D видео Playable 3D video format
	Разрешение Resolution	Частота горизонтальной развертки (КГц) Horizontal Frequency (KHz)	Частота вертикальной развертки (Гц) Vertical Frequency (Hz)	
Цифр. ТВ (DTV)	HD / SD	-	-	2D to 3D, Side by Side(Half), Top & Bottom
Аналог ATV(CVBS)	SD	-	-	
Компонентный /Component	HD / SD	-	-	
HDMI-PC (ПК)	1024X768	48.36	60	2D в 3D Горизонтальная или вертикальная анаморфная стереопара
	1360X768	47.71		
	1920X1080	67.5	2D to 3D, Side by Side(Half), Top & Bottom, Checker Board, Frame Sequential, Row Interleaving, Column Interleaving 2D в 3D, Горизонтальная или вертикальная анаморфная стереопара	
	Другие / Others	-		-
HDMI- цифр. ТВ (DTV)	480P	31.5	60	2D to 3D, Side by Side(Half), Top & Bottom, Checker Board, Frame Sequential, Row Interleaving, Column Interleaving 2D в 3D, Горизонтальная или вертикальная анаморфная стереопара
	576P	31.25	50	
	720p	37.5	50	
		45	60	
	1080i	28.12	50	2D в 3D, Горизонтальная или вертикальная анаморфная стереопара
		33.75	60	
	1080p	27	24	2D to 3D, Side by Side(Half), Top & Bottom,Checker Board, Row Interleaving, Column Interleaving 2D в 3D, Горизонтальная или вертикальная анаморфная стереопара
		28.12	25	
		33.75	30	2D to 3D, Side by Side(Half), Top & Bottom, Checker Board, Frame Sequential, Row Interleaving, Column Interleaving 2D в 3D, Горизонтальная или вертикальная анаморфная стереопара
		56.25	50	
67.5		60		
USB ,DLNA (Видео /Movie)	Under 704x480	-	-	2D в 3D / 2D to 3D
	Over 704x480 interfaced черезстрочная	-	-	2D to 3D, Side by Side(Half), Top & Bottom 2D в 3D, Горизонтальная или вертикальная анаморфная стереопара
	Over 704x480 прогрессивная progressive	-	50 / 60	2D to 3D, Side by Side(Half), Top & Bottom,Checker Board, Frame Sequential, Row Interleaving, Column Interleaving 2D в 3D, Горизонтальная или вертикальная анаморфная стереопара
		-	others	2D to 3D, Side by Side(Half), Top & Bottom,Checker Board, Row Interleaving, Column Interleaving 2D в 3D, Горизонтальная или вертикальная анаморфная стереопара
USB, DLNA (Фото / Photo)	Under 320x240	-	-	2D в 3D / 2D to 3D
	Over 320x240	-	-	2D to 3D, Side by Side(Half), Top & Bottom 2D в 3D, Горизонтальная или вертикальная анаморфная стереопара
Miracast/Widi	1024X768p	-	30 / 60	2D to 3D, Side by Side(Half), Top & Bottom 2D в 3D, Горизонтальная или вертикальная анаморфная стереопара
	1280x720p	-	30 / 60	
	1920X1080p	-	30 / 60	
	Другие / Others	-	-	2D в 3D / 2D to 3D





**Всю интересующую Вас информацию  
Вы можете получить по бесплатным телефонным линиям  
и на сайтах компании.**

**Служба Поддержки Клиентов LG**

Россия	8-800-200-76-76	<a href="http://www.lg.com">http://www.lg.com</a>
Беларусь	8-820-0071-1111	<a href="http://www.lg.com">http://www.lg.com</a>
Latvija	8-0200-201	<a href="http://www.lg.com">http://www.lg.com</a>
Lietuva	8-800-08-081	<a href="http://www.lg.com">http://www.lg.com</a>
Eesti	800-9990	<a href="http://www.lg.com">http://www.lg.com</a>
Україна	0-800-303-000	<a href="http://www.lg.com">http://www.lg.com</a>
Қазақстан	8-8000-805-805 2255 (Для мобильных телефонов)	<a href="http://www.lg.com">http://www.lg.com</a>
Ўзбекистон	8-800-120-2222	<a href="http://www.lg.com">http://www.lg.com</a>
Кыргызстан	8-0000-710-005	<a href="http://www.lg.com">http://www.lg.com</a>

**ЗВОНКИ БЕСПЛАТНЫЕ**



An extended Owner's Manual that contains information on the advanced features of these LG TV sets is located on the CD-ROM provided in an electronic version.

To read these files, you will need to use a Personal Computer (PC) equipped with a CD-ROM drive.

Record the model number and serial number of the TV.  
Refer to the label on the back cover and quote this information to your dealer when requiring any service.

Model: \_\_\_\_\_

Serial No.: \_\_\_\_\_

