



Связывайтесь с SAMSUNG по всему миру

Если у вас есть предложения или вопросы по продукции Samsung, обращайтесь, пожалуйста, в информационный центр компании Samsung.

Страна	Центр поддержки покупателей ☎	Веб-узел
RUSSIA	8-800-555-55-55	www.samsung.com
GEORGIA	0-800-555-555	www.samsung.com
ARMENIA	0-800-05-555	www.samsung.com
AZERBAIJAN	088-55-55-555	www.samsung.com
KAZAKHSTAN	8-10-800-500-55-500 (GSM: 7799)	www.samsung.com
UZBEKISTAN	8-10-800-500-55-500	www.samsung.com
KYRGYZSTAN	00-800-500-55-500	www.samsung.com
TADJIKISTAN	8-10-800-500-55-500	www.samsung.com
MONGOLIA	+7-800-555-55-55	www.samsung.com
UKRAINE	0-800-502-000	www.samsung.com/ua (Ukrainian) www.samsung.com/ua_ru (Russian)
BELARUS	810-800-500-55-500	www.samsung.com
MOLDOVA	0-800-614-40	www.samsung.com

Производитель:

ООО «Самсунг Электроникс Рус Калуга»,
249002, Калужская обл., Боровский р-н, д. Коряково, Первый Северный проезд, владение 1



UE32F6200AK UE40F6200AK UE46F6200AK UE50F6200AK

LED-ТЕЛЕВИЗОР

руководство пользователя

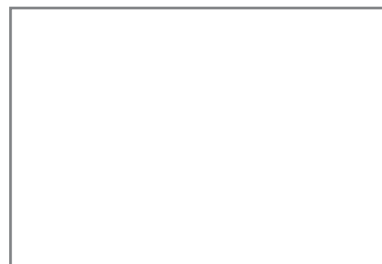

Благодарим за приобретение продукта компании.
Для получения более полного обслуживания
зарегистрируйте свое устройство по адресу
www.samsung.com/register

Модель____ Серийный номер. _____



Important Safety Instructions

SAMSUNG

Warning! Important Safety Instructions

(Please read the appropriate section that corresponds to the marking on your Samsung product before attempting to install the product.)

CAUTION

RISK OF ELECTRIC SHOCK DO NOT OPEN

CAUTION: TO REDUCE THE RISK OF ELECTRIC SHOCK, DO NOT REMOVE COVER (OR BACK). THERE ARE NO USER SERVICEABLE PARTS INSIDE. REFER ALL SERVICING TO QUALIFIED PERSONNEL.



This symbol indicates that high voltage is present inside. It is dangerous to make any kind of contact with any internal part of this product.



This symbol alerts you that important literature concerning operation and maintenance has been included with this product.

- The slots and openings in the cabinet and in the back or bottom are provided for necessary ventilation. To ensure reliable operation of this apparatus, and to protect it from overheating, these slots and openings must never be blocked or covered.
 - Do not cover this apparatus in a confined space, such as a bookcase, or built-in cabinet, unless proper ventilation is provided.
 - Do not place this apparatus near or over a radiator or heat resistor, or where it is exposed to direct sunlight.
 - Do not place a water containing vessel(vases etc.) on this apparatus, as this can result in a risk of fire or electric shock.
- Do not expose this apparatus to rain or place it near water(near a bathtub, washbowl, kitchen sink, or laundry tub, in a wet basement, or near a swimming pool etc.). If this apparatus accidentally gets wet, unplug it and contact an authorized dealer immediately. Make sure to pull out the power cord from the outlet before cleaning.
- This apparatus use batteries. In your community there might be regulations that require you to dispose of these batteries properly under environmental considerations. Please contact your local authorities for disposal or recycling information.
- Do not overload wall outlets, extension cords or adaptors beyond their capacity, since this can result in fire or electric shock.
- Power-supply cords should be routed so that they are not likely to be walked on or pinched by items placed upon or against them, paying particular attention to cords at plug end, adaptors and the point where they exit from the appliance.
- To protect this apparatus from a lightning storm, or when it is left unattended and unused for long periods of time, unplug it from the wall outlet and disconnect the antenna or cable system. This will prevent damage to the set due to lightning and power line surges.
- Before connecting the AC power cord to the DC adaptor outlet, make sure the voltage designation of the DC adaptor corresponds to the local electrical supply.
- Never insert anything metallic into the open parts of this apparatus. Doing so may create a danger of electric shock.
- To avoid electric shock, never touch the inside of this apparatus. Only a qualified technician should open this apparatus.
- Make sure to plug the power cord in until it is firmly inserted. When removing the power cord, make sure to hold the power plug when pulling the plug from the outlet. Do not touch the power cord with wet hands.
- If this apparatus does not operate normally - in particular, if there are any unusual sounds or smells coming from it - unplug it immediately and contact an authorized dealer or service centre.
- Be sure to pull the power plug out of the outlet if the TV is to remain unused or if you are to leave the house for an extended period of time (especially when children, elderly or disabled people will be left alone in the house).
 - Accumulated dust can cause an electric shock, an electric leakage or a fire by causing the power cord to generate sparks and heat or the insulation to deteriorate.
- Be sure to contact an authorized service centre, when installing your set in a location with heavy dust, high or low temperatures, high humidity, chemical substances and where it operates for 24 hours such as the aerial port, the train station etc.
- Failure to do so may cause serious damage to your set.
- Use only a properly grounded plug and receptacle.
 - An improper ground may cause electric shock or equipment damage. (Class I Equipment only.)
- To disconnect the apparatus from the mains, the plug must be pulled out from the mains socket, therefore the mains plug shall be readily operable.
- Do not allow children to hang onto the product.
- Store the accessories (battery, etc.) in a location safely out of the reach of children.
- Do not install the product in an unstable location such as a shaky shelf, a slanted floor or a location exposed to vibration.
- Do not drop or impart any shock to the product. If the product is damaged, disconnect the power cord and contact a service centre.
- Unplug the power cord from the power outlet and wipe the product using a soft, dry cloth. Do not use any chemicals such as wax, benzene, alcohol, thinners, insecticide, aerial freshener, lubricant or detergent. This may damage the appearance or erase the printing on the product.
- Apparatus shall not be exposed to dripping or splashing.
- Do not dispose of batteries in a fire.
- Do not short circuit, disassemble or overheat the batteries.
- Danger of explosion if battery is incorrectly replaced. Replace only with the same or equivalent type.
- **WARNING - TO PREVENT THE SPREAD OF FIRE, KEEP CANDLES OR OTHER OPEN FLAMES AWAY FROM THIS PRODUCT AT ALL TIMES.**



English - 2

Figures and illustrations in this User Manual are provided for reference only and may differ from the actual product appearance. Product design and specifications may change without notice.

Features for your new TV

• SMART HUB:

This TV features Smart Hub, a multi-purpose entertainment and family centre. With Smart Hub, users can surf the web, download applications, and stay in touch with family and friends through social networking services. In addition, you can enjoy photo, video, and music files stored on external storage devices.

 Press to launch Smart Hub. Choose a service using the icons displayed in the top part of the screen.

Social: Watch the latest YouTube videos and you and your friends' video posts on Facebook and Twitter. You can also make video calls to friends by connecting the TV to a camera (sold separately).

Apps: Download and install applications such as WebBrowser.

Films and TV Shows: Purchase and watch movies and series without a separate external device. (Depending on the country)

Photos, Videos & Music: Play back photo, video, and music files from an external storage device.

- **Anynet+ (HDMI-CEC):** This allows you to control all connected Samsung devices that support Anynet+ with your Samsung TV's remote.
- **e-Manual:** Provides a detailed, on-screen user's manual built into your TV. (page 9)
- **SMART Interaction:** Using this function, you can access and control menu options and functions using motions. To use Smart Interaction Feature, TV camera (sold separately) should be connected the TV. (Depending on the country)
- **Device Manager:** Use the TV features with a USB keyboard and mouse.
- **Screen Mirroring:** Displays mobile device screens on your TV wirelessly.



Correct Disposal of This Product (Waste Electrical & Electronic Equipment) (Applicable in countries with separate collection systems)

This marking on the product, accessories or literature indicates that the product and its electronic accessories (e.g. charger, headset, USB cable) should not be disposed of with other household waste at the end of their working life. To prevent possible harm to the environment or human health from uncontrolled waste disposal, please separate these items from other types of waste and recycle them responsibly to promote the sustainable reuse of material resources.

Household users should contact either the retailer where they purchased this product, or their local government office, for details of where and how they can take these items for environmentally safe recycling.

Business users should contact their supplier and check the terms and conditions of the purchase contract. This product and its electronic accessories should not be mixed with other commercial wastes for disposal.



Correct disposal of batteries in this product (Applicable in countries with separate collection systems)

This marking on the battery, manual or packaging indicates that the batteries in this product should not be disposed of with other household waste at the end of their working life. Where marked, the chemical symbols Hg, Cd or Pb indicate that the battery contains mercury, cadmium or lead above the reference levels in EC Directive 2006/66. If batteries are not properly disposed of, these substances can cause harm to human health or the environment.

To protect natural resources and to promote material reuse, please separate batteries from other types of waste and recycle them through your local, free battery return system.

Accessories

- ✎ Please make sure the following items are included with your TV. If any items are missing, contact your dealer.
- ✎ The items' colours and shapes may vary depending on the models.
- ✎ Cables not included in the package contents can be purchased separately.
- ✎ Check that there is no accessory hidden behind packing materials when you open the box.

⚠ CAUTION: INSERT SECURELY LEST SHOULD BE DETACHED IN SET

- Remote Control & Batteries (AAA x 2)
- User Manual
- Warranty Card (Not available in some locations)
- Power Cord
- Regulatory Guide



Holder-Wire stand



Holder-Ring
(Depending on the Model)

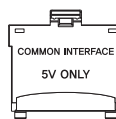

CI Card Adapter

- An administration fee may be charged if either
 - (a) an engineer is called out at your request and there is no defect in the product (i.e. where you have failed to read this user manual)
 - (b) you bring the unit to a repair centre and there is no defect in the product (i.e. where you have failed to read this user manual).
- The amount of such administration charge will be advised to you before any work or home visit is carried out.



Warning: Screens can be damaged from direct pressure when handled incorrectly. We recommend lifting the TV by the edges, as shown.

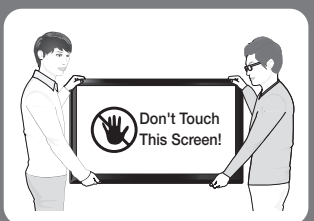

Caution of the cover-jack

- ✎ The rear panel may differ depending on the model.



CAUTION: The cover-jack is for use by qualified service personnel only. To reduce the risk of electric shock or fire hazard, do not use the cover jack, unless you are qualified to do so.

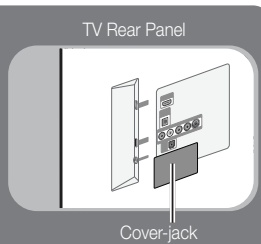

Using the Remote Control

Learn where the function buttons are on your remote. Especially note these: **SOURCE**, **MUTE**, **— ▲ +**, **^ P v**, **MENU**, **TOOLS**, **↔**, **INFO**, **CH LIST**, **RETURN**, **GUIDE** and **EXIT**.

 This remote control has Braille points on the **Power**, **Chanel**, and **Volume** buttons and can be used by visually impaired persons.

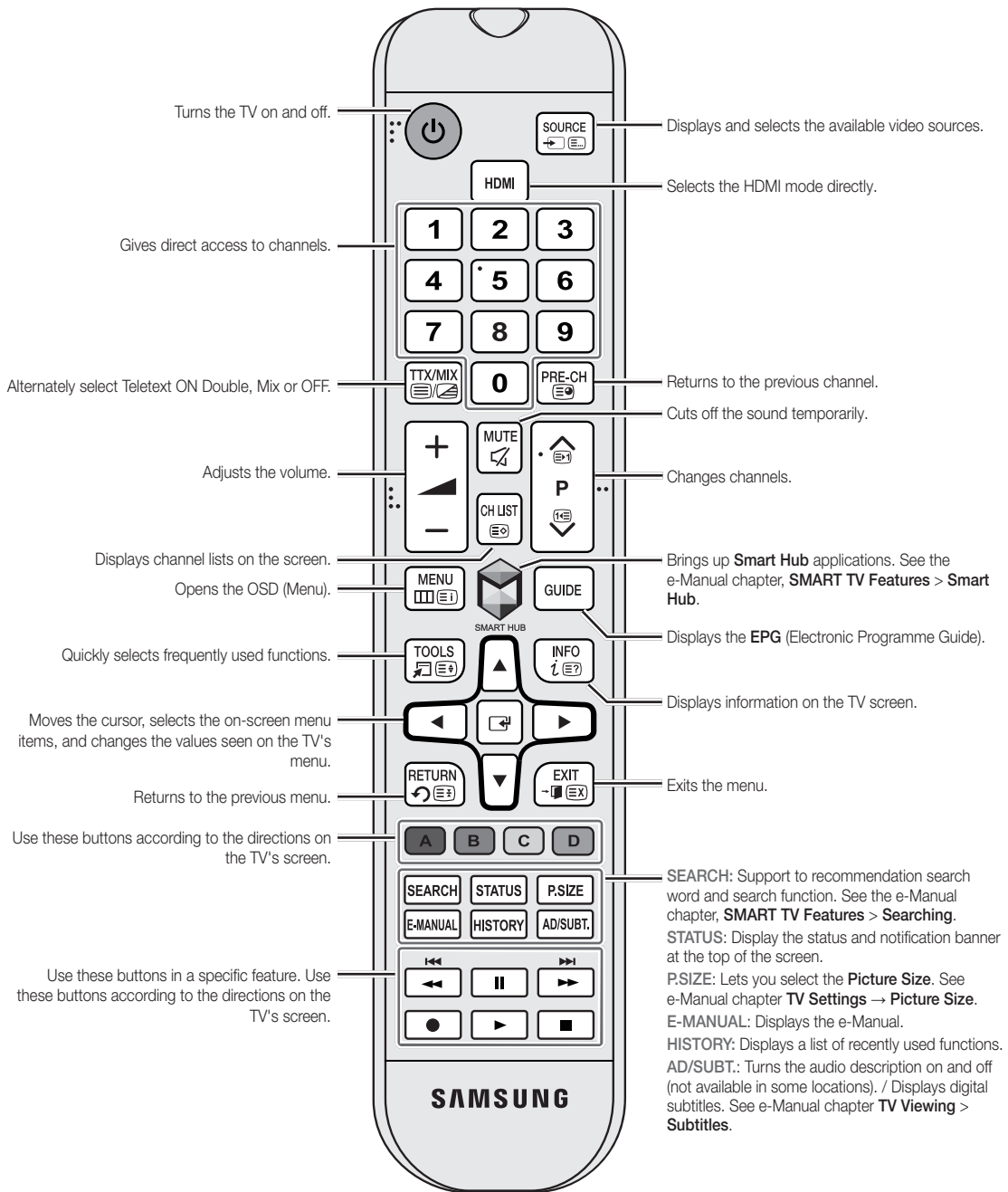

Installing batteries (Battery size: AAA)

Match the polarity of the batteries to the symbols in the battery compartment.

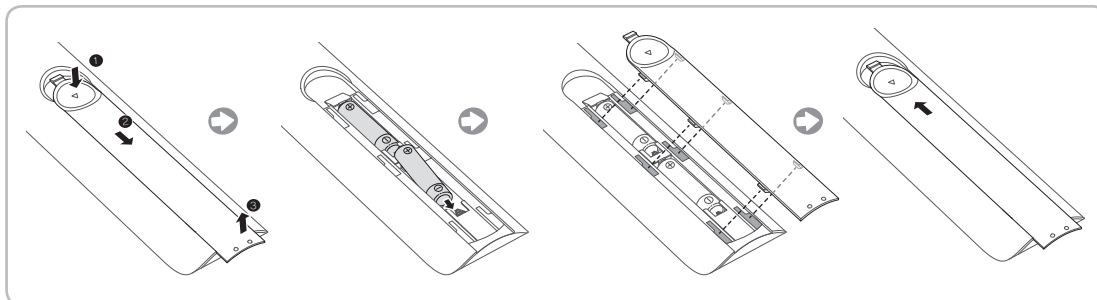



NOTE

- Use the remote control within 23 feet of the TV.
- Bright light may affect the performance of the remote control. Avoid using when near special fluorescent lights or neon signs.
- The colour and shape may vary depending on the model.

Turning on the TV

Turn on the TV using the  button on the remote control or TV panel.

 The product Colour and shape may vary depending on the model.

 The TV's Controller, a small joy stick like button on the rear right side of the TV, lets you control the TV without the remote control.

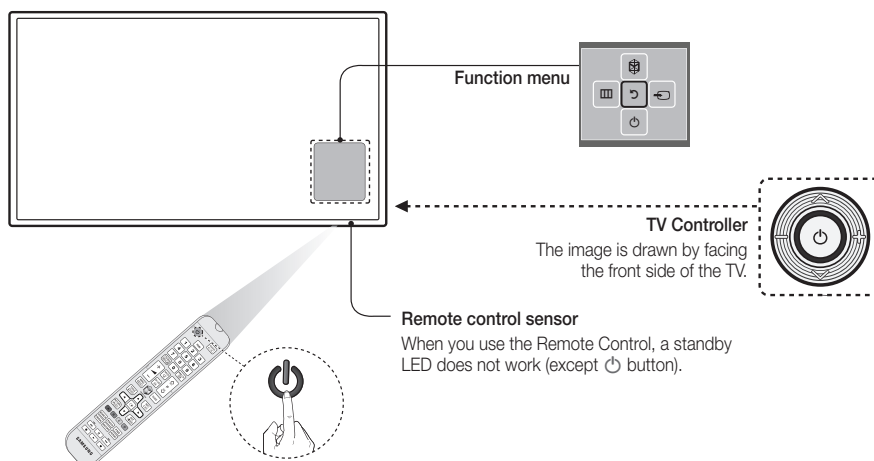

SETUP

The initial setup dialog appears when the TV is first activated. Follow the on-screen instructions to finish the initial setup process, including menu language choice, channel scan, network connection, and more. At each step, either make a choice or skip the step. Users can manually perform this process at a later time under the Screen Menu > **System** > **Setup** menu.

- ✎ If you connect any device to **HDMI1** before starting the installation, the **Channel Source** will be changed to Settop box automatically.
- ✎ If you do not want to select **Set-top box**, please select **Aerial**.

Switching Between Video Sources

Press **SOURCE** button to switch between devices connected to the TV.

For example, to switch to a game console connected to the second HDMI connector, press **SOURCE** button. From the **Source** list, select **HDMI2**. The connector names may vary depending on the product. Select **Tools** button at the upper-right corner of the screen to access the following functions.

- **Information**

View detailed information about the connected devices.

- **Edit Name**

You can rename devices connected to the TV to more easily identify external sources.

With a computer connected to the TV's HDMI (DVI) port via an HDMI cable, for example, you can change **Edit Name** to **PC**.

With a computer connected to the TV's HDMI (DVI) port via an HDMI-to-DVI cable, for example, you can change **Edit Name** to **DVI PC**.

With an AV device connected to the TV's HDMI (DVI) port via an HDMI-to-DVI cable, for example, you can change **Edit Name** to **DVI Devices**.

- **Refresh**

Select this if a connected device does not appear in the list. If the list does not show the device after selecting **Refresh**, check the status of the TV-to-device connection.

- **Disconnect USB Device**

Remove the USB device from the list safely. This function is only available when the USB device selected.

- **Universal remote setup**

To add a new external device to control it with the Remote Control, press the **SOURCE** button and select **Universal remote setup** on the top right of the screen. Using the universal remote control, users can control external devices connected to the TV, such as a settop box, Blu-ray player, and AV receiver.

Connecting to a COMMON INTERFACE slot (Your TV viewing Card Slot)

✎ Turn the TV off to connect or disconnect a CI card or CI card adapter.

Attaching the CI Card Adapter

Attach the adapter as shown side.

✎ To install the CI CARD Adapter, please remove the sticker attached to the TV.

To connect the CI CARD Adapter, follow these steps.

✎ We recommend attaching the adapter before installing the wall mount, or inserting the “CI or CI+ CARD”.

1. Insert the CI CARD Adapter into the two holes on the product ❶.

✎ Please find two holes on the rear of the TV, beside the **COMMON INTERFACE** port.

2. Connect the CI CARD Adapter into the **COMMON INTERFACE** port on the product ❷.

3. Insert the “CI or CI+ CARD”.

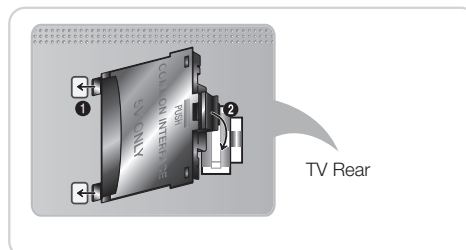

We recommend that you insert the CI card before you mount the TV on a wall. It may be difficult to insert after mounting. Insert the card after attaching the CI Card Adapter on TV. It is difficult to attach the module if you insert the card before attaching.

Using the “CI or CI+ CARD”

To watch paid channels, the “CI or CI+ CARD” must be inserted.

- If you don't insert the “CI or CI+ CARD”, some channels will display the message “Scrambled Signal”.
- The pairing information containing a telephone number, the “CI or CI+ CARD” ID the Host ID and other information will be displayed in about 2~3 minutes. If an error message is displayed, please contact your service provider.
- When the configuration of channel information has finished, the message “Updating Completed” is displayed, indicating the channel list is updated.

✎ **NOTE**

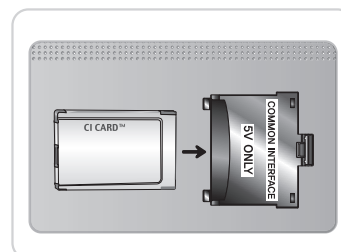

- You must obtain a “CI or CI+ CARD” from a local cable service provider.
- When removing the “CI or CI+ CARD”, carefully pull it out with your hands since dropping the “CI or CI+ CARD” may cause damage to it.
- Insert the “CI or CI+ CARD” in the direction marked on the card.
- The location of the COMMON INTERFACE slot may be different depending on the model.
- “CI or CI+ CARD” is not supported in some countries and regions; check with your authorized dealer.
- If you have any problems, please contact a service provider.
- Insert the “CI or CI+ CARD” that supports the current aerial settings. The screen will be distorted or will not be seen.



Viewing the e-Manual





The embedded e-Manual contains information about your TV's key features.

This TV has a built-in user guide. To read it, use one of the following methods:

- Open the **Support** menu and choose **e-Manual**.
 - Press the **E-MANUAL** button on the standard remote control.
-  Words in blue refer to screen menu options and words in light blue refer to remote control buttons.
-  A printable version of this guide is also available at www.samsung.com/support.

Scrolling a Page

To scroll a page, use one of the following methods:

- Press the  or  button on the scroll bar at the right edge of the screen.
- Place the focus on the  or  button at the right edge of the screen, press the up or down arrow button on the remote.



Using the Top Icons.

Use the **Back**, **Forward**, and **Opened pages** icons on the top left of the screen to navigate through pages. These icons are available when two or more pages are passed.



Returning to the Home Page

To return to the home page, press the  button or select  on the top right of the screen.

Searching the Index

Press the  button or select  on the top right of the screen to display the index. Select a term to display the page containing the term.

Searching Pages

Press the  button or select  on the top of the screen to access the search screen. Enter a search phrase and select **Done**. Select an item from the search results list to navigate to the relevant page.

Closing the e-Manual

To close the e-Manual, press and hold the **RETURN** button or select  at the upper-right corner of the screen or press **EXIT** button.

Jumping to a Menu Item

To directly jump to the menu item that is described in the current section, select . It is possible to jump from a menu item directly to the related section in the e-Manual. On the screen menu, press the **E-MANUAL** button that appears on the screen.

 This feature may not be available, depending on the menu.

Updating the e-Manual

Open the **Smart Hub** and select **Apps**, and then select **More Apps**. The e-manual can be updated in the same way with an application update.

On the **More Apps** screen, select **Update Apps**. Select e-Manual from the list. The e-Manual starts updating to the latest version. However, **Update Apps** appears on the screen only when the update is required.

Connecting to a Network

Connecting the Smart TV to a network gives you access to online services such as the Smart Hub, as well as software updates.

Network Connection - Wireless

Connect the TV to the Internet using a standard router or modem.

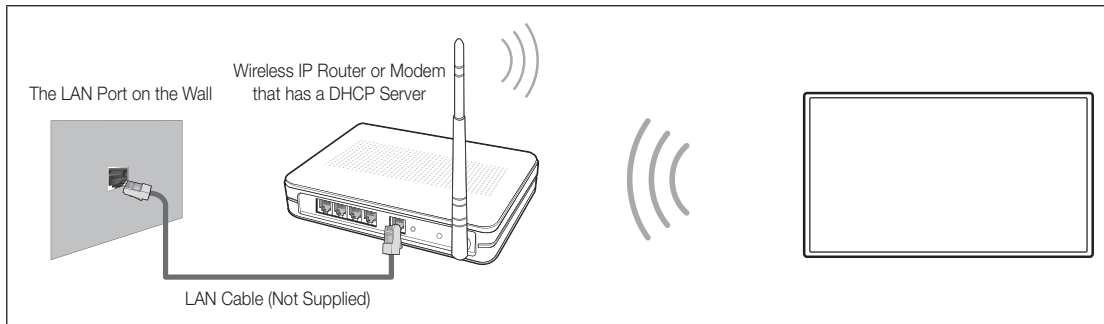

Wireless Network Precautions

- This Smart TV supports the IEEE 802.11a/b/g /n communication protocols. Samsung recommends using IEEE 802.11n. Otherwise when you play video over a network connection, the video may not play smoothly.
- To use a wireless network, the TV must be connected to a wireless router or modem. If the wireless router supports DHCP, the TV can use a DHCP or static IP address to connect to the wireless network.
- Select a channel that is not currently in use for the wireless router. If the channel set for the wireless router is currently being used by another device, the result is usually interference and/or a communications failure.
- Most wireless networks have an optional security system. To enable a wireless network's security system, you need to create a security key using characters and numbers. This security key is then needed to connect to the wireless network.

Network Security Protocols

The TV only supports the following wireless network security protocols and is unable to connect to non-certified wireless routers:

- Authentication Modes: WEP, WPAPSK, WPA2PSK
- Encryption Types: WEP, TKIP, AES

If the wireless router has been set to Pure High-throughput (Greenfield) 802.11n mode and the Encryption Type to WEP or TKIP, Samsung Smart TVs will not support the connection in compliance with the new Wi-Fi certification specifications.

If the wireless router supports WPS (Wi-Fi Protected Setup), it is possible to connect to the network using PBC (Push Button Configuration) or a PIN (Personal Identification Number). WPS automatically configures the SSID and WPA key settings.

Network Connection - Wired

There are three main ways to connect your TV to your network using cable, depending on your network setup. They are illustrated starting below:

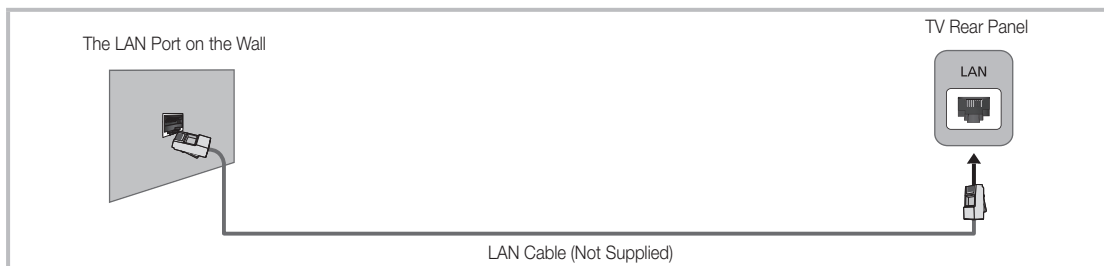
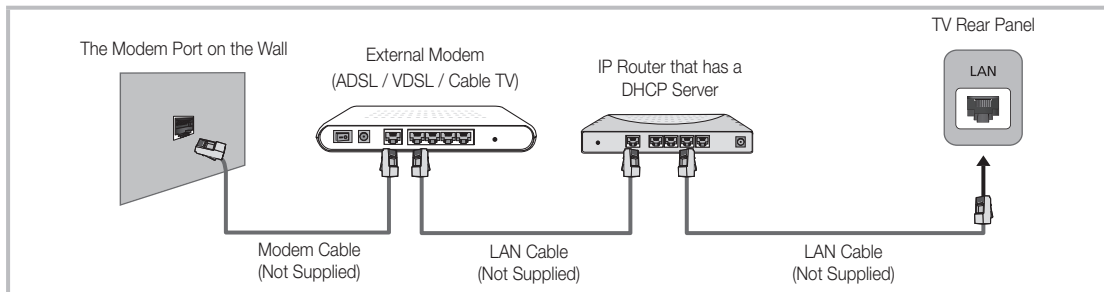
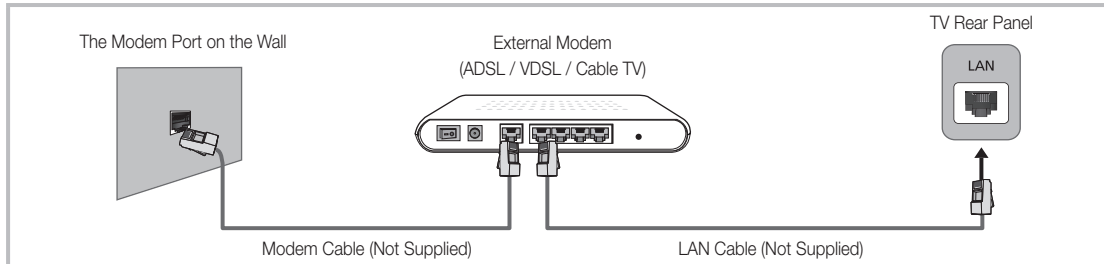

- ✎ The TV does not support network speeds less than or equal to 10Mbps.
- ✎ Use Cat 7 cable for the connection.

What is Remote Support?

Samsung Remote Support service offers you one-on-one support with a Samsung Technician who can remotely.

- **Diagnose** your TV
- **Adjust the TV settings** for you
- **Perform a factory reset** your TV
- Install recommended **firmware updates**

How Does it Work?

Having a Samsung Tech remotely service your TV is really pretty simple



1. **Call Samsung Contact Centre** and ask for remote support.



2. **Open the menu** on your TV and go to the **Support section**.



3. Select Remote Management and **Provide the Pin#** to the agent.





4. The agent will then **access your TV**. That's it!

Password Change

Screen Menu > **System** > **Change PIN**



Change the TV's password.

1. Run **Change PIN** and then enter the current password in the password field. The default password is 0000.
 2. Enter a new password and then enter it again to confirm it. The password change is complete.
-  If you forget the PIN code, press the buttons in the following sequence which resets the PIN to "0-0-0-0":
-  In Standby mode: **MUTE** → 8 → 2 → 4 → **POWER** (on).

Troubleshooting

If you have any questions about the TV, first refer to this list. If none of these troubleshooting tips apply, please visit “www.samsung.com,” then click on Support, or contact the call centre listed on the back-cover of this manual.

Issues	Solutions and Explanations
The TV won't turn on.	<ul style="list-style-type: none"> • Make sure the AC power cord is securely plugged in to the wall outlet and the TV. • Make sure the wall outlet is working. • Try pressing the  button on the TV to make sure the problem is not the remote. If the TV turns on, refer to “Remote control does not work” below.
There is no picture/video.	<ul style="list-style-type: none"> • Check the cable connections. Remove and reconnect all cables connected to the TV and external devices. • Set the video outputs of your external devices (Cable/Sat Box, DVD, Blu-ray etc) to match the TV's input connections. For example, if an external device's output is HDMI, it should be connected to an HDMI input on the TV. • Make sure your connected devices are powered on. • Be sure to select the correct input source. • Reboot the connected device by unplugging it, and then reconnecting the device's power cable.
The remote control does not work.	<ul style="list-style-type: none"> • Replace the remote control batteries. Make sure the batteries are installed with their poles (+/-) in the correct direction. • Clean the sensor's transmission window on the remote. • Try pointing the remote directly at the TV from 5-6 feet away.
The cable/set top box remote control doesn't turn the TV on or off or adjust the volume.	<ul style="list-style-type: none"> • Programme the Cable/Set remote control to operate the TV. Refer to the Cable/Set-Top-Box user manual for the SAMSUNG TV code.

-  This TFT LED panel uses a panel consisting of sub pixels which require sophisticated technology to produce. There may be, however, be a few bright or dark pixels on the screen. These pixels will have no impact on the performance of the product.
-  To keep your TV in optimum condition, upgrade to the latest firmware on the Samsung web site by USB (Samsung.com > Support > Downloads).
-  Some of above pictures and functions are available at specific models only.

Mounting the TV on the Wall Using the Wall Mount Kit (Optional)



Wall or Ceiling Mounting

If you mount this product on a wall, it should be mounted only as recommended by the manufacturer. Unless it is correctly mounted, the product may slide or fall, causing serious injury to a child or adult, and serious damage to the product.

Installing the Wall Mount Kit

The wall mount kit (sold separately) lets you mount the TV on the wall.

For detailed information about installing the wall mount, see the instructions provided with the wall mount. We recommend you contact a technician for assistance when installing the wall mount bracket. We do not advise you to do it yourself. Samsung Electronics is not responsible for any damage to the product or injury to yourself or others if you elect to install the wall mount on your own.

Preparing before installing Wall-Mount

Case A. Installing the SAMSUNG Wall-Mount

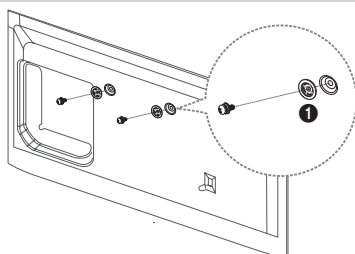

Case B. Installing another company's Wall-Mount

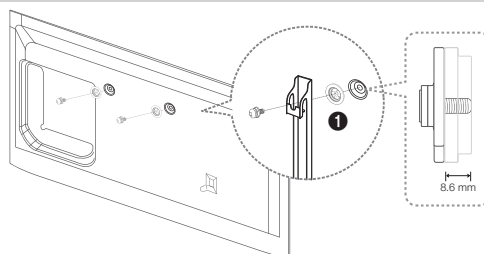

To install a wall-mount, use the Holder-Ring ❶.

Wall Mount Kit Specifications (VESA)

The wall mount kit is not supplied, but sold separately. Install your wall mount on a solid wall perpendicular to the floor. When attaching to other building materials, please contact your nearest dealer. If installed on a ceiling or slanted wall, it may fall and result in severe personal injury.

NOTE

- Standard dimensions for wall mount kits are shown in the table below.
- When purchasing our wall mount kit, a detailed installation manual and all parts necessary for assembly are provided.
- Do not use screws that do not comply with the VESA standard screw specifications.
- Do not use screws that are longer than the standard dimension or do not comply with the VESA standard screw specifications. Screws that are too long may cause damage to the inside of the TV set.
- For wall mounts that do not comply with the VESA standard screw specifications, the length of the screws may differ depending on the wall mount specifications.
- Do not fasten the screws that are too strongly; this may damage the product or cause the product to fall, leading to personal injury. Samsung is not liable for these kinds of accidents.
- Samsung is not liable for product damage or personal injury when a non-VESA or non-specified wall mount is used or the consumer fails to follow the product installation instructions.
- Do not mount the TV at more than a 15 degree tilt.

Product Family	Inch	VESA Spec.(A * B)	Standard Screw	Quantity
LED-TV	32 ~ 40	200 X 200	M8	4
	46 ~ 50	400 X 400		

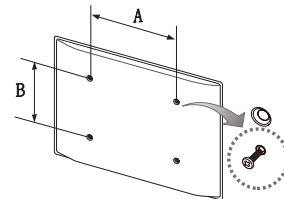

 Do not install your Wall Mount Kit while your TV is turned on. It may result in personal injury due to electric shock.

Storage and Maintenance

- ✎ If a sticker was attached to the TV screen, some debris can remain after you remove the sticker. Please clean the debris off before watching TV.
- ✎ The exterior and screen of the product can get scratched during cleaning. Be sure to wipe the exterior and screen carefully using the cloth provided or a soft cloth to prevent scratches.

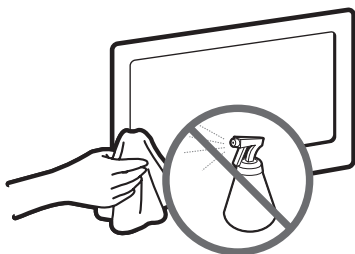

Do not spray water directly onto the product. Any liquid that goes into the product may cause a failure, fire, or electric shock.

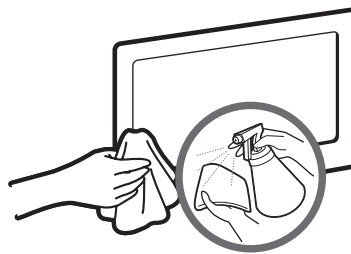

Clean the product with a soft cloth dampened with a small amount of water. Do not use a flammable liquid (e.g. benzene, thinners) or a cleaning agent.

Providing Proper Ventilation for Your TV

When you install your TV, maintain a distance of at least 4 inches between the TV and other objects (walls, cabinet sides, etc.) to ensure proper ventilation. Failing to maintain proper ventilation may result in a fire or a problem with the product caused by an increase in its internal temperature.

- ✎ Whether you install your TV using a stand or a wall-mount, we strongly recommend you use parts provided by Samsung Electronics only.
 - If you use parts provided by another manufacturer, it may cause difficulties with the product or result in injury caused by the product falling.

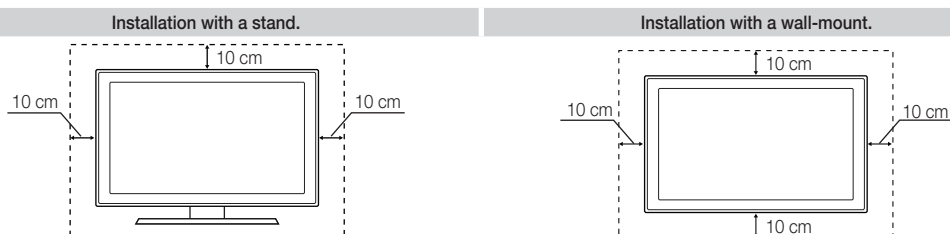

Other Warnings

- ✎ The actual appearance of the TV may differ from the images in this manual, depending on the model.
- ✎ Be careful when you touch the TV. Some parts can be somewhat hot.

Assembling the Holder-Wire stand

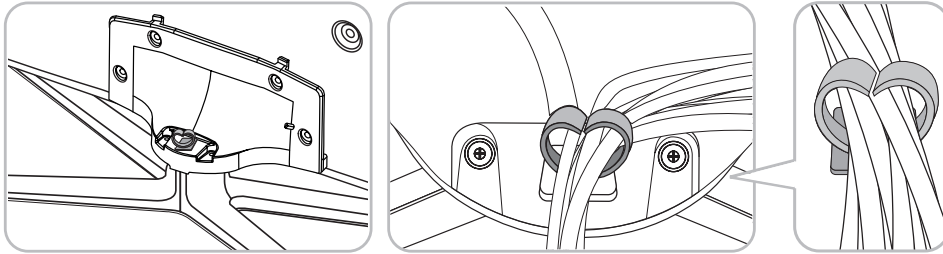

Eco Sensor and Screen Brightness



Eco Sensor measures the light in your room and optimizes the brightness of the TV automatically to reduce power consumption. This causes the TV to brighten and dim automatically. If you want to turn this function off, go to Screen Menu > **System** > **Eco Solution** > **Eco Sensor**



Do not block the sensor with any material. It can decrease picture brightness.

- 1. Eco Sensor:** This power-saving feature automatically adjusts the screen brightness of the TV according to the ambient light intensity detected by the Light Sensor.
- To enable or disable **Eco Sensor**, go to Screen Menu > **System** > **Eco Solution** > **Eco Sensor** and select **On** or **Off**.
- Precaution: If you find the screen too dark while watching the TV in a dark area, this may be caused by the **Eco Sensor**.

Tip Prevention – Securing the TV to the Wall



Caution: Pulling, pushing, or climbing on the TV may cause the TV to fall. In particular, ensure your children do not hang on or destabilize the TV. Doing so may cause the TV to tip over, causing serious injuries or death. Follow all safety precautions provided in the Safety Flyer included with your TV. For added stability and safety, you can purchase and install the anti-fall device as described below.

To Avoid the TV from Falling

1. Put the screws into the clamps and firmly fasten them onto the wall. Confirm that the screws have been firmly installed onto the wall.
 - You may need additional material such as an anchor depending on the type of wall.
 - Since the necessary clamps, screws, and string are not supplied, please purchase these additionally.
2. Remove the screws from the back centre of the TV, put the screws into the clamps, and then fasten the screws onto the TV again.
 - Screws may not be supplied with the product. In this case, please purchase the screws of the following specifications.
 - Screw Specifications
 - For a 32 ~ 50 inches: M8
3. Connect the clamps fixed onto the TV and the clamps fixed onto the wall with a strong cable and then tie the string tightly.
 - NOTE**
 - Install the TV near to the wall so that it does not fall backwards.
 - It is safe to connect the string so that the clamps fixed on the wall are equal to or lower than the clamps fixed on the TV.
 - Untie the string before moving the TV.
4. Verify all connections are properly secured. Periodically check the connections for any sign of fatigue or failure. If you have any doubt about the security of your connections, contact a professional installer.

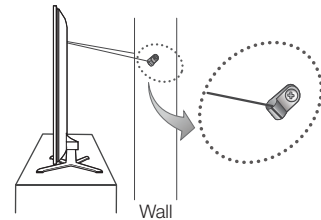
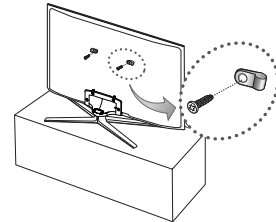

Specifications - TV

Display Resolution	1920 x 1080	
Environmental Considerations	10°C to 40°C (50°F to 104°F)	
Operating Temperature	10% to 80%, non-condensing	
Operating Humidity	-20°C to 45°C (-4°F to 113°F)	
Storage Temperature	5% to 95%, non-condensing	
Storage Humidity		
Stand Swivel (Left / Right)	-20° ~ 20°	
Sound (Output)	10 W X 2	
Model Name	UE32F6200A	UE40F6200A
Screen Size (Diagonal)	32 inches	40 inches
Dimensions (W x H x D)		
Body	738.2 x 437.0 x 49.5 mm	928.2 x 543.8 x 49.6 mm
With stand	738.2 x 510.2 x 264.8 mm	928.2 x 617.3 x 264.8 mm
Weight		
Without Stand	5.6 kg	9.3 kg
With Stand	6.7 kg	10.3 kg
Model Name	UE46F6200A	UE50F6200A
Screen Size (Diagonal)	46 inches	50 inches
Dimensions (W x H x D)		
Body	1059.8 x 617.7 x 49.6 mm	1135.6 x 659.6 x 49.4 mm
With stand	1059.8 x 704.6 x 306.9 mm	1135.6 x 743.7 x 306.9 mm
Weight		
Without Stand	12.0 kg	13.9 kg
With Stand	13.6 kg	15.5 kg

- Design and specifications are subject to change without prior notice.
- For information about the power supply, and more about power consumption, refer to the label attached to the product.

Standby mode

To decrease power consumption unplug the power cord when you don't use the TV for a long time.

Licences



Recommendation - EU Only



- Hereby, Samsung Electronics, declares that this LED TV is in compliance with the essential requirements and other relevant provisions of Directive 1999/5/EC.
- The official Declaration of Conformity may be found at <http://www.samsung.com>, go to Support > Search Product Support and enter the model name.
- This equipment may only be used indoors.
- This equipment may be operated in all EU countries.

Still image warning

Avoid displaying still images (such as jpeg picture files), still image elements (such as TV channel logos, stock or news bars at the screen bottom etc.), or programmes in panorama or 4:3 image format on the screen. Constantly displaying still pictures can cause image burn-in on the LED screen, which will affect image quality. To reduce risk of this effect, please follow the recommendations below:

- Avoid displaying the same TV channel for long periods.
- Always try to display any image in full screen. Use the TV set's picture format menu for the best possible match.
- Reduce brightness and contrast to avoid the appearance of after-images.
- Use all TV features designed to reduce image retention and screen burn. Refer to the e-Manual for details.

Важные указания по безопасности

SAMSUNG

Предупреждение! Важные указания по безопасности

(Перед установкой устройства прочтите раздел, соответствующий имеющейся модели устройства Samsung.)

ВНИМАНИЕ!

ОПАСНОСТЬ ПОРАЖЕНИЯ ЭЛЕКТРИЧЕСКИМ ТОКОМ! НЕ ОТКРЫВАТЬ!

ВНИМАНИЕ! ВО ИЗБЕЖАНИЕ ПОРАЖЕНИЯ ЭЛЕКТРИЧЕСКИМ ТОКОМ НЕ ОТКРЫВАЙТЕ КРЫШКУ (ИЛИ ЗАДНЮЮ ПАНЕЛЬ) ИЗДЕЛИЯ. ВНУТРИ ИЗДЕЛИЯ ОТСУТСТВУЮТ ДЕТАЛИ, РЕМОНТ КОТОРЫХ МОЖЕТ ВЫПОЛНЯТЬ ПОЛЬЗОВАТЕЛЬ. ОБРАТИТЕСЬ К КВАЛИФИЦИРОВАННОМУ СПЕЦИАЛИСТУ.



Этот символ свидетельствует о том, что внутри изделия имеется высокое напряжение. Любой контакт с деталями внутри изделия представляет опасность. Этот символ обозначает, что к устройству прилагается важный документ, касающийся основных операций и технического обслуживания.

- Щели и отверстия в корпусе, а также в задней и нижней части предназначены для обеспечения необходимой вентиляции. Чтобы обеспечить надежную работу данного аппарата, а также защитить его от перегрева, не перекрывайте эти щели и отверстия.
 - Не устанавливайте этот аппарат в изолированном пространстве, например, в книжном шкафу или во встроенной мебели, если не обеспечивается надлежащая вентиляция.
 - Не устанавливайте это устройство вблизи или поверх радиатора, нагревателя или в местах, подверженных воздействию прямых солнечных лучей.
 - Не устанавливайте на устройство сосуды с водой (вазы и т.д.), поскольку это может быть связано с риском возгорания или поражения электрическим током.
- Не подвергайте данное устройство воздействию воды и влаги (не размещайте возле ванной, раковины, кухонной мойки или стирального бака, на влажной поверхности, около бассейна и т.п.). При попадании воды в устройство, отсоедините его от электросети и немедленно обратитесь к авторизованному дилеру. Перед очисткой убедитесь в том, что шнур питания отключен от розетки.
- В данном устройстве установлены батарейки. В вашей местности могут действовать предписания по надлежащей утилизации батареек с учетом экологических требований. Для получения информации по утилизации или переработке обратитесь в местные органы власти.
- Не допускайте перегрузки сетевых розеток, адаптеров и удлинительных шнуров, поскольку это может привести к возгоранию или поражению электрическим током.
- Кабели питания необходимо проложить таким образом, чтобы на них нельзя было случайно наступить или зажать предметами, помещенными на них или рядом с ними. Следует уделить особое внимание тем местам, в которых шнур соединяется с вилками, электрическими розетками или выходит из устройства.
- Для обеспечения защиты данного устройства от удара молнии или в период длительного хранения в отключенном состоянии отсоединяйте его от сетевой розетки, а также отсоединяйте кабельную систему. Это обеспечит защиту устройства от удара молнии и скачков напряжения в электросети.
- Прежде чем подсоединять кабель питания переменного тока к разъему адаптера переменного тока, убедитесь в том, что значение напряжения, указанное на адаптере постоянного тока, соответствует напряжению в местной электросети.
- Ни в коем случае не вставляйте металлические предметы в открытые части на данном устройстве. При этом возникает опасность поражения электрическим током.
- Во избежание поражения электрическим током не прикасайтесь к внутренним компонентам устройства. Вскрывать устройство разрешается только квалифицированному специалисту.
- Убедитесь, что шнур питания надежно зафиксирован в розетке. При отключении кабеля питания из электрической розетки тяните за вилку. Не прикасайтесь к кабелю питания мокрыми руками.
- Если устройство работает неправильно – в особенности, если появились необычные звуки или запахи, немедленно отключите его от розетки и обратитесь к официальному дилеру или в сервисный центр.
- Обязательно отключайте кабель питания от электросети, когда телевизор длительное время не используется или Вы уезжаете из дома на продолжительное время (особенно если в это время дома остаются дети, пожилые люди или лица с ограниченными возможностями).
 - Накопившаяся пыль может привести к поражению электрическим током, утечке тока или возгоранию вследствие искрения, нагревания кабеля питания или нарушения изоляции на нем.
- При установке телевизора в сильно запыленных помещениях, а также в помещениях, подверженных резким колебаниям температуры, воздействию высокой влажности, химических веществ и в тех случаях, когда планируется круглосуточная эксплуатация устройства (например, в аэропортах, железнодорожных вокзалах и т.д.), обязательно обратитесь в авторизованный сервисный центр. В противном случае возможно серьезное повреждение телевизора.
- Используйте только правильно заземленную вилку и розетку.
 - Неправильное заземление может привести к поражению электрическим током или повреждению оборудования. (Только для оборудования класса 1.)
- Чтобы отключить устройство от электросети, необходимо извлечь вилку кабеля питания из розетки, соответственно, к ней должен быть обеспечен постоянный свободный доступ.
- Не позволяйте детям висеть на устройстве.
- Храните принадлежности (батарейки и т.д.) в недоступном для детей месте.
- Не устанавливайте устройство на неустойчивую поверхность, например, непровочную полку, наклонный пол или поверхность, подверженную вибрации.
- Не бросайте устройство и не подвергайте его ударам. При повреждении устройства отсоедините кабель питания и обратитесь в сервисный центр.
- Отсоедините кабель питания от электрической розетки и протрите устройство мягкой сухой тканью. Не используйте какие-либо химические вещества, такие как воск, бензол, спирт, разбавители, инсектициды, освежители воздуха, смазочные или моющие вещества. Это может привести к повреждению устройства или стиранию надписей на устройстве.
- Не подвергайте устройство воздействию воды.
- Не бросайте батареи в огонь.
- Не допускайте короткого замыкания или нагревания батарей, не разбирайте их.
- При неправильной замене батареи существует опасность взрыва. Для замены используйте только аналогичные батареи.
- ПРЕДУПРЕЖДЕНИЕ. ВО ИЗБЕЖАНИЕ ВОЗГОРАНИЯ НИКОГДА НЕ РАСПОЛАГАЙТЕ СВЕЧИ ИЛИ ДРУГИЕ ИСТОЧНИКИ ОТКРЫТОГО ОГНЯ РЯДОМ С ДАННЫМ ИЗДЕЛИЕМ.**





Рисунки и иллюстрации в данном руководстве пользователя представлены только для справки. Они могут отличаться от реального внешнего вида устройства. Конструкция и характеристики изделия могут быть изменены без предварительного уведомления.

Функции телевизора

• SMART HUB:

Телевизор обеспечивает доступ к службе Smart Hub, превращающей его в универсальный развлекательный центр для всей семьи. Благодаря Smart Hub пользователи могут просматривать страницы в сети Интернет, загружать приложения и поддерживать связь с семьей и друзьями через службы социальных сетей. Кроме того, Вы сможете просматривать фото, видео и прослушивать музыку с внешних устройств хранения.

 Нажмите для запуска Smart Hub. Выберите службу с помощью значков, отображаемых в верхней части экрана.

Социальные сети **Социальные сети:** просматривайте последние видеоролики с YouTube, а также видеоролики друзей и свои видеоролики в Facebook или Twitter. Вы также можете совершать видеозвонки друзьям, подключив к телевизору камеру (приобретается отдельно).

Приложения: загружайте и устанавливайте приложения, например, WebBrowser.

Фильмы и телепередачи: приобретите и просматривайте фильмы и телесериалы без использования отдельного внешнего устройства (зависит от страны).

Фото, видео и музыка: воспроизводите фото, видео и музыкальные файлы с внешнего устройства хранения.

- **Anynet+ (HDMI-CEC):** данная функция позволяет с помощью пульта дистанционного управления для телевизора управлять всеми подключенными устройствами Samsung, поддерживающими функцию Anynet+.
- **e-Manual:** подробное руководство пользователя в памяти телевизора, которое можно просматривать на экране (страница 9).
- **Функция SMART Interaction:** благодаря этой функции можно получить доступ к параметрам и функциям меню и управлять ими с помощью жестов. Чтобы воспользоваться функцией Smart Interaction, необходимо подключить к телевизору ТВ-камеру (продается отдельно).(зависит от страны).
- **Дисп. устройств:** управление функциями телевизора при помощи клавиатуры или мышки с поддержкой USB.
- **Зеркальное отображение экрана:** беспроводное отображение содержимого экранов мобильных устройств на экране телевизора.



Правильная утилизация данного изделия (утилизация электрического и электронного оборудования)

(действует в странах, в которых существует система разделения отходов)

Подобная маркировка на изделии, принадлежностях или в руководстве предупреждает, что по истечении срока службы изделие или электронные принадлежности (например, зарядное устройство, наушники, кабель USB) не следует выбрасывать вместе с другим бытовым мусором. Чтобы избежать вредного воздействия на окружающую среду или на здоровье человека от неконтролируемой утилизации отходов, следует отделять маркированные подобным образом изделия от другого мусора для соответствующей переработки и повторного использования в качестве сырья.

За подробной информацией о месте и способе экологически безопасной утилизации бытовым потребителям следует обращаться к продавцу изделия или в органы местного самоуправления.

Промышленным потребителям необходимо обратиться к поставщику и проверить условия договора купли-продажи. Подобные изделия и электронные принадлежности не следует утилизировать вместе с другими производственными отходами.



Правильная утилизация батарей изделия

(действует в странах, в которых существует система разделения отходов)

Подобная маркировка на батарее, руководстве или упаковке свидетельствует о том, что батареи изделия в конце срока его использования нельзя утилизировать с другими бытовыми отходами. Символы химических элементов Hg, Cd или Pb в маркировке указывают на то, что в батарее содержится ртуть, кадмий или свинец в концентрации, превышающей уровни, установленные директивой ЕС 2006/66. В случае нарушения требований по утилизации эти вещества могут нанести вред здоровью людей или окружающей среде.

Для защиты природных ресурсов и в целях повторного использования материалов не выбрасывайте батареи с другими бытовыми отходами, а утилизируйте их в соответствии с правилами местной системы возврата батарей.



Принадлежности

- Убедитесь, что следующие принадлежности входят в комплект поставки телевизора. Если какой-либо элемент комплекта отсутствует, обратитесь к своему дилеру.
- Цвет и форма устройств могут различаться в зависимости от модели.
- Кабели, не входящие в комплект поставки, можно приобрести дополнительно.
- Открывая коробку, убедитесь, что все принадлежности на месте (некоторые из них могут быть скрыты под упаковочным материалом).

⚠ ВНИМАНИЕ! ВСТАВЬТЕ НАДЕЖНО, ЧТОБЫ ИСКЛЮЧИТЬ ВЕРОЯТНОСТЬ ОТСОЕДИНЕНИЯ

- Пульт дистанционного управления и батареи (AAA x 2)
- Руководство пользователя
- Гарантийный талон (предоставляется не во всех странах)
- Кабель питания
- Нормативная информация



Подставка-держатель проводов



Держатель в форме кольца
(Зависит от модели)

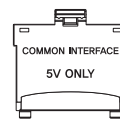

Адаптер карты CI Card

- Плата за обслуживание может взиматься в следующих случаях:
 - а) если Вы вызовете специалиста, и он не обнаружит неисправности устройства (т.е. если проблему можно было решить, ознакомившись с настоящим руководством);
 - б) если Вы передадите устройство в ремонтный центр, и специалисты центра не обнаружат неисправности устройства (т.е. если проблему можно было решить, ознакомившись с настоящим руководством).
- Размер этой платы Вам сообщат перед выполнением работ или выездом сотрудника компании на место.



Предупреждение. Существует опасность повреждения экрана при неправильном обращении с ним. Рекомендуем поднимать телевизор, держась за углы, как показано на рисунке.



Предостережение относительно разъема на крышке

- Задняя панель может отличаться в зависимости от модели устройства.



ВНИМАНИЕ: Разъем на задней крышке предназначен для использования только квалифицированным персоналом. Во избежание риска поражения электрическим током и возгорания не используйте разъем на задней крышке, если вы не компетентны в этом вопросе.

Задняя панель телевизора

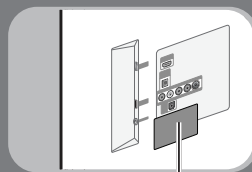

Разъем на крышке

Использование пульта дистанционного управления

Ознакомьтесь с расположением функциональных кнопок на пульте дистанционного управления. Особое внимание обратите на кнопки SOURCE, MUTE, \blacktriangle +, \blacktriangledown P \blacktriangledown , MENU, TOOLS, \square , INFO, CH LIST, RETURN, GUIDE и EXIT.

 На кнопках пульта Power, Chanel и Volume имеются точки Брайля специально для слабовидящих людей.

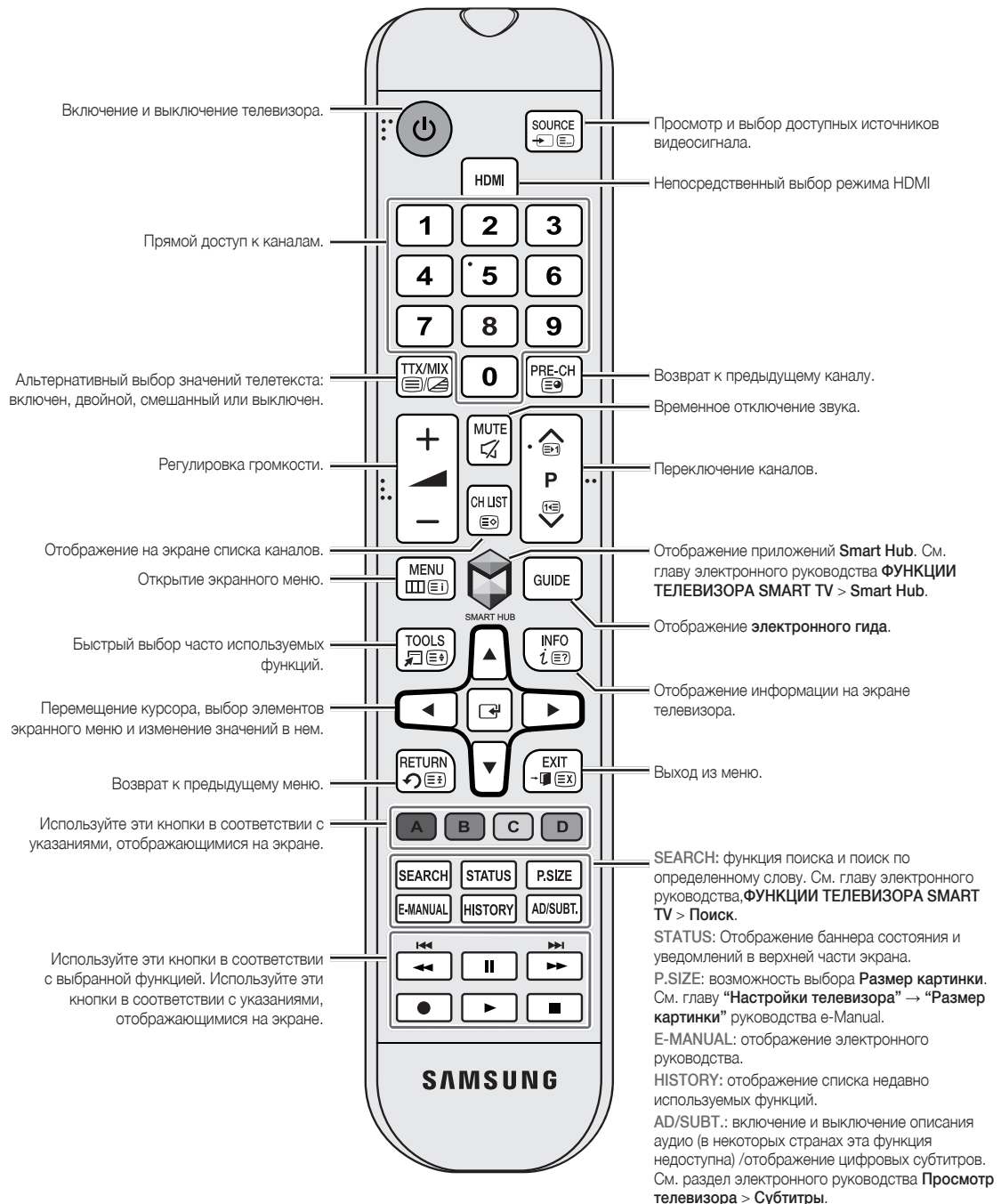

Установка батарей (размер батарей: AAA)

Полюса батарей должны соответствовать полюсам на рисунке внутри батарейного отсека.

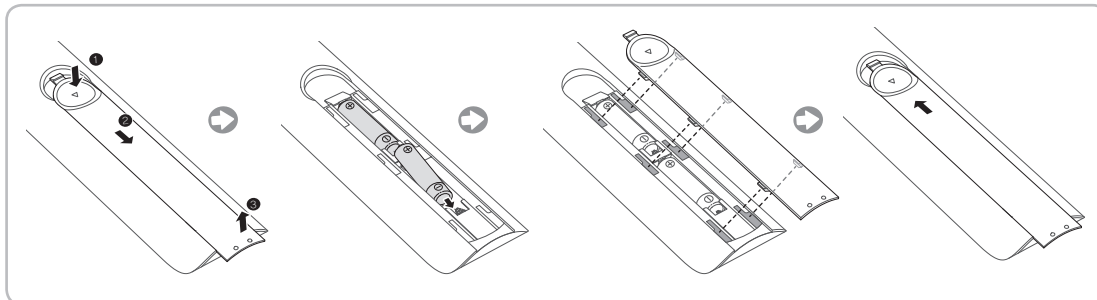



ПРИМЕЧАНИЕ

- Используйте пульт дистанционного управления на расстоянии не более 7 метров от телевизора.
- На работу пульта дистанционного управления может влиять яркий свет. Старайтесь не включать рядом с телевизором люминесцентные или неоновые лампы.
- Цвет и форма могут различаться в зависимости от модели.

Включение телевизора

Включите телевизор, нажав кнопку  на пульте дистанционного управления или на панели телевизора.

 Цвет и форма изделия могут различаться в зависимости от модели.

 С помощью контроллера ТВ в виде небольшого джойстика, похожего на кнопку, на задней стенке телевизора справа можно управлять функциями телевизора без пульта дистанционного управления.

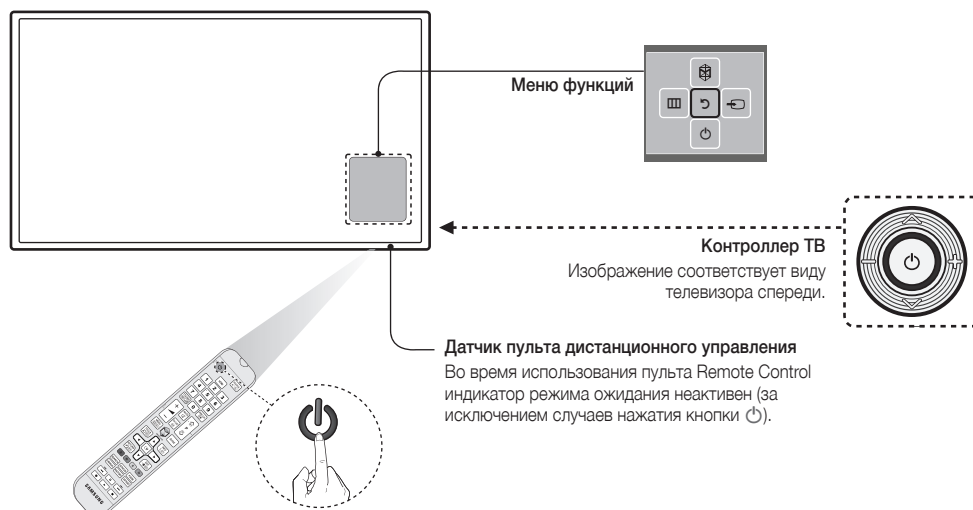



НАСТРОЙКА

При первом включении телевизора на экране появится диалоговое окно исходной настройки. Следуя инструкциям на экране, выполните исходную настройку, в том числе выбор языка меню, поиск каналов, подключение к сети, и пр. На каждом этапе можно сделать выбор или пропустить данный шаг. Пользователи могут выполнить эту процедуру позже в меню Экранное меню > Система > Настройка.

- Если перед началом установки подключить ко входу **HDMI 1** какое-либо устройство, в качестве **Тип каналов** автоматически будет выбрана видеоприставка.
- Если вас не устраивает **ТВ-приставка**, выберите **Антенна**.

Переключение между источниками видеосигнала

Нажмите кнопку **SOURCE** для переключения между устройствами, подсоединенными к телевизору.

Например, для переключения на игровую консоль, подсоединенную ко второму разъему HDMI, нажмите кнопку **SOURCE**. Из списка **Источник** выберите **HDMI 2**. Обозначения разъемов могут различаться в зависимости от продукта. Выберите **Сервис** в правом верхнем углу экрана для получения доступа к следующим функциям:

- Сведения**

Просмотр подробной информации о подключенных устройствах.

- Редактир. назв.**

Вы можете изменять обозначение подключенных к телевизору устройств для более простой идентификации внешних источников.

Для компьютера, подключенного к порту HDMI (DVI) телевизора посредством кабеля HDMI, можно, например, изменить **Редактир. назв.** на **ПК**.

Для компьютера, подключенного к порту HDMI (DVI) телевизора посредством кабеля HDMI-DVI, можно, например, изменить **Редактир. назв.** на **DVI PC**.

Для устройства AV, подключенного к порту HDMI (DVI) телевизора посредством кабеля HDMI-DVI, можно, например, изменить **Редактир. назв.** на **Устройства DVI**.

- Обновить**

Выберите данный параметр, если подсоединенное устройство не появляется в списке. Если устройство не отображается в списке после того, как вы выбрали **Обновить**, проверьте состояние подключения телевизора к устройству.

- Удаление USB**

Удалите устройство USB из списка для безопасного отключения. Эта функция доступна только в случае, если выбрано устройство USB.

- Настр. унив. пульта ДУ**

Для добавления нового внешнего устройства и управления им с помощью пульта ДУ Remote Control нажмите кнопку **SOURCE** и выберите **Настр. унив. пульта ДУ** справа вверху экрана. При помощи универсального пульта дистанционного управления пользователи могут управлять внешними устройствами, подключенными к телевизору, например, видеоприставкой, проигрывателем дисков Blu-ray и AV-ресивером.



Подключение к разъему COMMON INTERFACE (разъем для карты ТВ)

✎ Выключите телевизор для подсоединения или отсоединения CI-карты или адаптера к CI-карты.

Подсоединение адаптера карты CI Card

Подсоедините адаптер, как показано на рисунке сбоку.

✎ Для установки адаптера карты CI CARD удалите защитную наклейку с телевизора.

Для подключения адаптера карты CI CARD выполните следующие действия:

✎ Рекомендуется подсоединять адаптер до установки настенного крепления или карты CI или CI+ CARD.

1. Вставьте адаптер карты CI CARD в два отверстия на изделии ❶.
 - ✎ Найдите два отверстия на задней панели телевизора рядом с разъемом COMMON INTERFACE.
2. Подключите адаптер карты CI CARD к порту COMMON INTERFACE на изделии ❷.
3. Вставьте карту CI CARD или CI+ CARD.



Желательно вставить карту CI Card до того, как телевизор будет прикреплен к стене. После установки вставить карту будет трудно. Вставляйте карту после подключения адаптера карты CI Card к телевизору. Если вставить карту до подключения модуля, его будет трудно подключить.

Использование карты CI CARD или CI+ CARD

Для просмотра платных каналов необходимо установить карту CI CARD или CI+ CARD.

- Если этого не сделать, отобразится сообщение "Закодированный сигнал".
- Через 2–3 минуты после установки на экране отобразится информация о сопряжении, содержащая номер телефона, идентификатор карты CI CARD или CI+ CARD, идентификатор хоста и другие сведения. Если появится сообщение об ошибке, обратитесь к поставщику услуги.
- После того, как настройка сведений о каналах будет закончена, на экране отобразится сообщение "Обновление завершено", означающее, что список каналов обновлен.

✎ ПРИМЕЧАНИЕ

- Карту CI или CI+ CARD можно приобрести у местного поставщика услуг кабельного телевидения.
- Извлекайте карту CI или CI+ CARD, аккуратно придерживая ее, поскольку падение карты может привести к ее повреждению.
- Вставляйте карту CI или CI+ CARD в направлении, указанном на ней.
- Гнездо COMMON INTERFACE может располагаться в различных местах в зависимости от модели устройства.
- В некоторых странах и регионах карты CI или CI+ CARD не поддерживаются. Уточните это у официального дилера.
- В случае возникновения проблем обратитесь к поставщику услуги.
- Вставьте карту CI или CI+ CARD, поддерживающую текущие настройки антенны. Иначе изображение на экране будет отсутствовать или будет искажено.

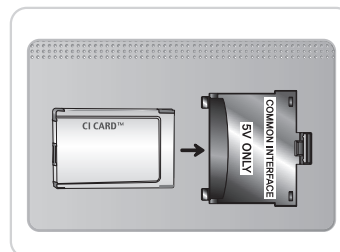





Просмотр электронного руководства (e-Manual)





Установленное в телевизоре электронное руководство содержит информацию о его основных функциях.

Данный телевизор имеет встроенное руководство пользователя. Чтобы воспользоваться им, сделайте следующее:

- Откройте меню **Поддержка** и выберите **e-Manual**.
 - Нажмите кнопку **E-MANUAL** на стандартном пульте ДУ.
-  Слова, выделенные в руководстве синим цветом, относятся к параметрам экранного меню, а слова, выделенные голубым, – к кнопкам дистанционного управления.
-  Пригодная для распечатывания версия данного руководства также доступна на веб-странице www.samsung.com/support.

Прокрутка страницы

Прокрутка страницы выполняется одним из следующих способов:

- Нажатием кнопки  или  на полосе прокрутки, расположенной вдоль правого края экрана.
- Переместите выделение на кнопку  или  на правой стороне экрана, нажмите кнопку со стрелками вверх или вниз на пульте ДУ.



Назначение значков в верхней части экрана

Значки **Назад**, **Вперед** и **Открытая страница** в левой верхней части экрана используются для перехода между страницами. Значки активны только при наличии нескольких страниц.



Возврат на домашнюю страницу

Для возврата на домашнюю страницу нажмите кнопку  на пульте или выберите значок  в верхней правой части экрана.

Поиск по указателю

Чтобы отобразить указатель, нажмите кнопку  на пульте или выберите значок  в верхней правой части экрана. Выберите нужный термин, при этом откроется соответствующая страница.

Поиск на страницах

Нажмите кнопку  или выберите  в верхней части экрана, чтобы перейти к экрану поиска. Введите искомую фразу и выберите **Готово**. Выбрав из списка результатов поиска нужный пункт, вы перейдете на соответствующую страницу.

Закрытие электронного руководства

Чтобы закрыть e-Manual, нажмите и удерживайте кнопку **RETURN** или нажмите  в верхнем правом углу экрана или кнопку **EXIT**.

Переход к пункту меню

Чтобы перейти непосредственно к описываемому в разделе руководства пункту меню, нажмите кнопку . Также можно перейти от пункта меню непосредственно к соответствующему разделу e-Manual. Нажмите кнопку **E-MANUAL**, которая отобразится на экране.

 Данная функция может не поддерживаться в зависимости от меню.



Обновление электронного руководства e-Manual

Откройте **Smart Hub** и выберите **Приложения**, а затем выберите **Доп. прилож.**. Электронное руководство можно обновить так же, как и любую программу.

На экране **Доп. прилож.** выберите **Обнов. прилож.**. В списке выберите электронное руководство e-Manual. Начнется обновление электронного руководства до последней версии. Однако при этом **Обнов. прилож.** отображается на экране только при необходимости обновления приложений.

Подключение к сети

Подключение телевизора Smart TV к сети обеспечивает доступ к онлайн-услугам, например, Smart Hub, а также к обновлениям программного обеспечения.

Беспроводное сетевое соединение

Подсоедините телевизор к сети Интернет с помощью стандартного маршрутизатора или модема.



Меры предосторожности при использовании беспроводной сети

- Данный телевизор Smart TV поддерживает протоколы связи IEEE 802.11 a/b/g/n. Компания Samsung рекомендует использовать протокол IEEE 802.11n. В противном случае при воспроизведении видео через сетевое соединение возможны задержки.
- Для подключения к беспроводной сети телевизор необходимо подсоединить к беспроводному маршрутизатору или модему. Если беспроводной маршрутизатор поддерживает протокол DHCP, то для подсоединения телевизора к беспроводной сети можно использовать протокол DHCP или статический IP-адрес.
- Выберите свободный канал для беспроводного маршрутизатора. Если выбранный для беспроводного маршрутизатора канал занят другим устройством, могут возникнуть помехи или перебои со связью.
- Большинство беспроводных сетей защищены дополнительной системой безопасности. Чтобы включить систему безопасности беспроводной сети, необходимо создать ключ безопасности с помощью буквенно-цифровых символов. Данный ключ безопасности необходим для соединения с беспроводной сетью.

Протоколы безопасности сети

Телевизор поддерживает только указанные ниже протоколы безопасности беспроводных сетей; его нельзя подключить к несертифицированным беспроводным маршрутизаторам.

- Режимы проверки подлинности: WEP, WPAPSK, WPA2PSK
- Типы шифрования: WEP, TKIP, AES

Если для беспроводного маршрутизатора выбран режим высокой пропускной способности (Greenfield) 802.11n в "чистом" виде, а в качестве типа шифрования выбран WEP или TKIP, телевизор Samsung не будет поддерживать подключение в соответствии с новыми спецификациями сертификата Wi-Fi.

Если беспроводной маршрутизатор поддерживает WPS (стандарт безопасной настройки беспроводной сети), то к сети можно подключиться нажатием одной кнопки (PBC) или с помощью PIN-кода. WPS автоматически настраивает имя сети (SSID) и ключ WPA.

Проводное сетевое соединение

В зависимости от настроек сети существует три основных способа подключения телевизора к сети с помощью кабеля. Эти способы показаны ниже.

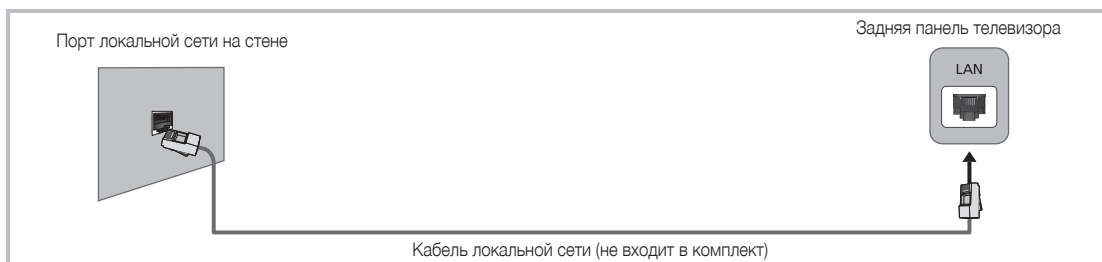
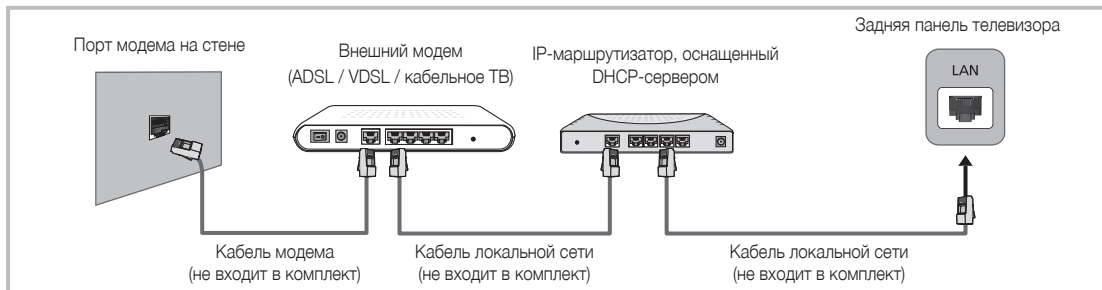
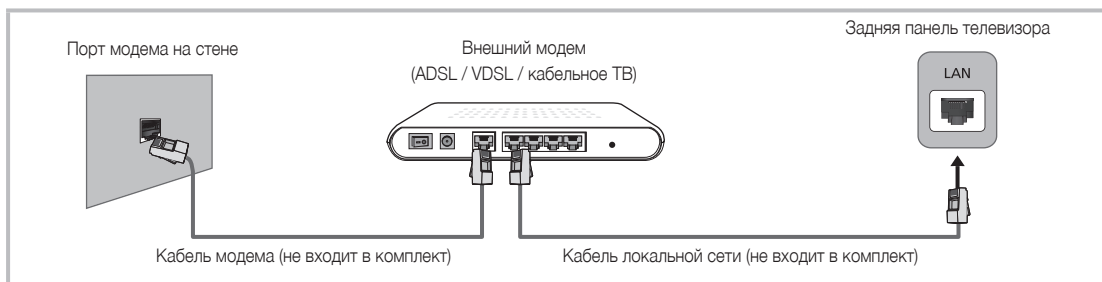

- 🔧 Телевизор не поддерживает работу сети, если скорость соединения составляет 10 Мбит/с и ниже.
- 🔧 Используйте для подключения кабель Cat 7.

Что такое удаленная поддержка?

С новой услугой удаленной поддержки Samsung вы можете обратиться лично к техническому специалисту компании Samsung, который сможет на расстоянии выполнить следующие операции:

- **Диагностика** телевизора
- **Настройка параметров телевизора** в соответствии с Вашими потребностями
- **Сброс к заводским настройкам**
- Установка рекомендуемых **обновлений микропрограммного обеспечения**

Принцип действия

Процедура удаленного обслуживания вашего телевизора техническим специалистом Samsung очень проста:



1. Позвоните в **контактный центр Samsung** и запросите удаленную поддержку.



2. **Откройте меню** телевизора и перейдите в раздел **Поддержка**.



3. Выберите "Удаленное управление" и **сообщите оператору PIN-код**.





4. После этого оператор **получит доступ к Вашему телевизору**. Вот и все!

Изменение пароля

Экранное меню > Система > Изменение PIN

Измените пароль телевизора.



1. Запустите команду **Изменение PIN** и введите действующий пароль в поле ввода. Пароль по умолчанию – 0000.
 2. Введите новый пароль и подтвердите его повторным вводом. Пароль изменен.
-  Если вы забыли PIN-код, восстановите PIN-код по умолчанию "0-0-0-0", нажимая кнопки на пульте в такой последовательности:
-  В режиме ожидания: MUTE → 8 → 2 → 4 → POWER (включение питания).



Поиск и устранение неисправностей

При возникновении вопросов, связанных с работой телевизора, сначала просмотрите приведенный ниже список. Если ни один из перечисленных советов не поможет устранить неисправность, посетите веб-сайт www.samsung.com и выберите пункт "Поддержка" или обратитесь в операторский центр, адрес которого указан на задней обложке данного руководства.

Проблемы	Способы устранения и пояснения
Телевизор не включается.	<ul style="list-style-type: none"> Проверьте надежность подключения кабеля питания к сетевой розетке и телевизору. Проверьте исправность сетевой розетки. Попробуйте нажать кнопку  на телевизоре, чтобы исключить вероятность неисправности пульта дистанционного управления. Если телевизор включится, см. пункт "Пульт дистанционного управления не работает" ниже.
Отсутствует изображение / не воспроизводится видео.	<ul style="list-style-type: none"> Проверьте кабельные соединения. Отсоедините и снова подсоедините все кабели, ведущие к телевизору и внешним устройствам. Согласуйте видеовыходы внешних устройств (приставка кабельной сети/спутникового телевидения, проигрыватель DVD или Blu-ray и т.д.) со входными разъемами телевизора. Например, если на внешнем устройстве используется выход HDMI, его следует подключить ко входу HDMI на телевизоре. Убедитесь, что подсоединенные устройства включены. Выберите необходимый источник входного сигнала. Перезагрузите подключенное устройство, отсоединив и снова подсоединив его кабель питания.
Пульт дистанционного управления не работает.	<ul style="list-style-type: none"> Замените батареи в пульте дистанционного управления. Убедитесь, что при установке батарей соблюдена полярность (+/-). Почистите окно передачи сигнала датчика, расположенное на пульте дистанционного управления. Попробуйте направить пульт дистанционного управления непосредственно на телевизор с расстояния 1,5-2 м.
Не получается включить или выключить телевизор или отрегулировать громкость с помощью пульта дистанционного управления приставки кабельного ТВ или видеоприставки.	<ul style="list-style-type: none"> Запрограммируйте пульт дистанционного управления кабельного ТВ или видеоприставки, чтобы использовать его для управления телевизором. Код телевизора SAMSUNG указан в руководстве для приставки кабельного ТВ или видеоприставки.

-  TFT-дисплей со светодиодной подсветкой состоит из множества суб-пикселей, и его изготовление требует применения наиболее совершенных технологий. Однако на экране может быть несколько светлых или темных пикселей. Эти отдельные пиксели не влияют на качество работы изделия.
-  Для обеспечения нормальной работы телевизора необходимо обновлять микропрограммное обеспечение с веб-сайта Samsung (Samsung.com > Поддержка > Загрузки) через USB.
-  Некоторые из приведенных изображений и функций соответствуют только определенным моделям.



Установка телевизора на стену с помощью набора для настенного монтажа (дополнительно)



Установка на стене или потолке

Если Вы решили установить изделие на стене, монтаж следует выполнять в строгом соответствии с рекомендациями производителя. В случае неправильной установки устройство может соскользнуть или упасть и нанести серьезные травмы ребенку или взрослому человеку, а кроме того, возможны серьезные повреждения самого устройства.

Установка настенного крепления

Набор для настенного монтажа (продается отдельно) позволяет установить телевизор на стене.

Подробную информацию об установке настенного крепления см. в прилагаемых к нему в инструкциях.

Рекомендуем поручить установку настенного кронштейна техническому специалисту. Не следует выполнять установку самостоятельно. Samsung Electronics не несет ответственности за повреждения изделия или травмы, возникшие в результате самостоятельной установки настенного крепления покупателем.

Подготовка к установке настенного крепления

Вариант А. Установка настенного крепления SAMSUNG

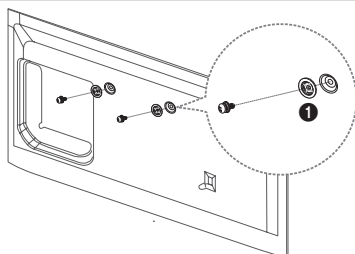

Вариант Б. Установка настенных креплений других производителей

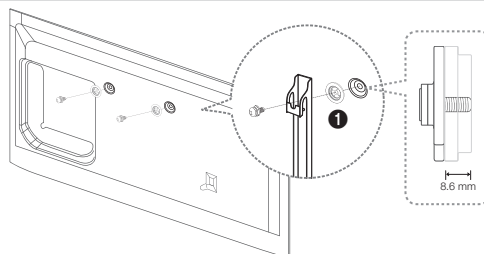

Для установки настенного крепления используйте держатель в форме кольца **1**.

Характеристики набора для настенного монтажа (VESA)

Набор для настенного монтажа не входит в комплект, а продается отдельно. Устанавливайте настенное крепление на сплошную стену, перпендикулярную полу. Если предполагается установка на другие виды перегородок, обратитесь за советом к ближайшему дилеру. При установке на потолке или наклонной стене устройство может упасть и стать причиной травмы.

ПРИМЕЧАНИЕ

- В приведенной ниже таблице представлены стандартные размеры наборов для настенного монтажа.
- В комплект поставки набора для настенного монтажа входит подробное руководство по установке и все необходимые для сборки детали.
- Для монтажа можно использовать только винты, соответствующие стандарту VESA.
- Не используйте слишком длинные винты или винты, не соответствующие стандарту VESA. Использование винтов длиннее стандартного размера может привести к повреждению внутренних элементов телевизора.
- Длина винтов настенных креплений, не соответствующих стандарту VESA, может отличаться в зависимости от технических характеристик настенного крепления.
- Не затягивайте винты слишком сильно, поскольку это может привести к повреждению устройства или его падению, что, в свою очередь, может повлечь за собой травму. Компания Samsung не несет ответственности за подобные несчастные случаи.
- Компания Samsung не несет ответственности за повреждение устройства или получение травм при использовании настенного крепления, не соответствующего стандартам VESA или не предназначенного для этих целей, а также в случае несоблюдения инструкций по установке устройства.
- Не устанавливайте телевизор с наклоном более 15 градусов.

Семейство продуктов	Дюймы	Характеристики винтов VESA (A * B)	Стандартный винт	Количество
Светодиодные телевизоры	32 ~ 40	200 x 200	M8	4
	46 ~ 50	400 x 400		

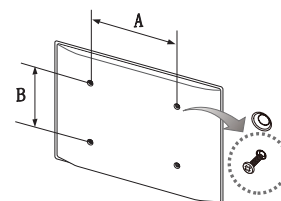

Не выполняйте установку набора для настенного монтажа при включенном телевизоре. Это может привести к поражению электрическим током.

Хранение и обслуживание

- Если на экране телевизора имеется наклейка, после ее удаления может остаться небольшое загрязнение. Удалите загрязнения перед просмотром телевизора.
- При чистке внешняя поверхность изделия и экран могут быть поцарапаны. Чтобы предотвратить появление царапин, осторожно протирайте внешнюю поверхность телевизора и его экран прилагаемой салфеткой или другой мягкой тканью.

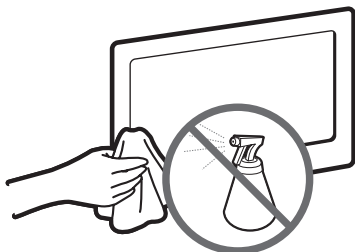

Не распыляйте воду непосредственно на изделие. Попавшая внутрь изделия жидкость может стать причиной повреждения, возгорания или поражения электрическим током.

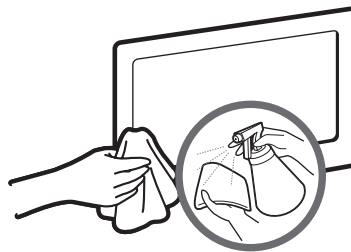

Для очистки следует использовать только мягкую ткань, смоченную в небольшом количестве воды. Не используйте легковоспламеняющиеся жидкости (например, бензин, растворители) или моющие средства.

Обеспечение соответствующей вентиляции для телевизора

При установке телевизора соблюдайте требуемое расстояние между телевизором и другими объектами (например, стенами, стенками шкафов и т. д.) для обеспечения достаточной вентиляции. Оно должно составлять не менее 10 см. Несоблюдение правила обеспечения надлежащей вентиляции может привести к возгоранию или поломке изделия из-за перегрева.

- При установке телевизора на подставку или настенное крепление используйте только те детали, которые поставляются Samsung Electronics.
 - При использовании деталей других производителей изделие может упасть и сломаться или нанести травму.



Другие предупреждения

- Реальный внешний вид телевизора может отличаться от его изображений в руководстве в зависимости от модели.
- Соблюдайте осторожность, когда прикасаетесь к телевизору. Некоторые части могут нагреваться.

Сборка подставки-держателя проводов

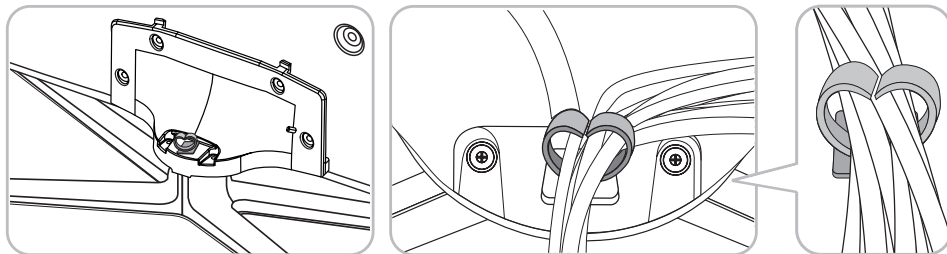

Русский

Датчик экон. реж. и яркость экрана



При активации функции "Датчик экон. реж." определяется интенсивность освещения в помещении, и с целью снижения потребления энергии автоматически оптимизируется яркость экрана телевизора. При этом экран телевизора автоматически становится более ярким или тусклым. Если необходимо выключить эту функцию, выберите Экранное меню > Система > Экономный режим > Датчик экон. реж.



Не закрывайте датчик посторонними предметами. Это может привести к снижению яркости изображения.

1. **Датчик экон. реж.:** данная функция экономии энергии позволяет автоматически настраивать яркость экрана телевизора в соответствии с уровнем освещения в помещении с помощью датчика освещенности.
2. Чтобы включить или выключить функцию **Датчик экон. реж.**, выберите Экранное меню > Система > Экономный режим > Датчик экон. реж., а затем выберите **Вкл.** или **Выкл.**
3. Предупреждение. Если во время просмотра телевизора в темном помещении экран покажется слишком затемненным, это может быть вызвано работой функции **Датчик экон. реж.**

Предотвращение опрокидывания - крепление телевизора к стене



Внимание! Нельзя тянуть, толкать телевизор или забираться на него, поскольку телевизор может упасть. Следите за тем, чтобы дети не висели на телевизоре и не раскачивали его. Телевизор может опрокинуться и нанести серьезные и даже смертельные травмы. Соблюдайте все меры предосторожности, описанные в прилагаемой к телевизору брошюре по безопасности. Для дополнительной устойчивости и безопасности приобретите и установите приспособление против скольжения (см. ниже).

Предотвращение падения телевизора

1. Вставьте винты в зажимы и надежно закрепите их в стене. Убедитесь, что винты надежно закреплены в стене.
 - 🔧 В зависимости от типа стены могут потребоваться дополнительные приспособления, например, дюбели.
 - 🔧 Поскольку необходимые зажимы, винты и трос не входят в комплект поставки, их необходимо приобретать отдельно.
2. Извлеките винты из центральной части задней панели телевизора, вставьте их в зажимы, затем снова затяните винты на телевизоре.
 - 🔧 Винты не всегда входят в комплект поставки телевизора. В этом случае необходимо приобрести винты с указанными ниже характеристиками.
 - 🔧 Характеристики винтов
 - Для телевизоров с экраном 32-50 дюймов: М8
3. Соедините зажимы, закрепленные на телевизоре и стене, с помощью крепкого троса, а затем надежно завяжите его.
 - 🔧 **ПРИМЕЧАНИЕ**
 - Установите телевизор возле стены, чтобы он не упал назад.
 - Крепление троса будет безопасным, если зажимы на стене находятся на одном уровне с зажимами на телевизоре или ниже них.
 - Перед тем как перемещать телевизор, развяжите трос.
4. Убедитесь, что все соединения надежно зафиксированы. Периодически проверяйте, не ослабли или не нарушены ли соединения. Если у Вас возникают сомнения по поводу безопасности соединений, обратитесь к квалифицированному специалисту по установке.

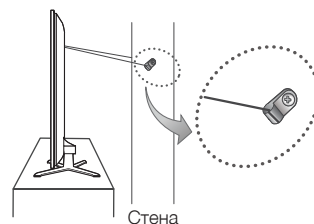
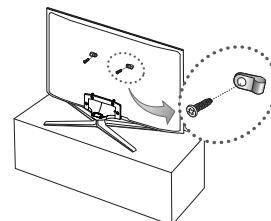



Технические характеристики ТВ

Разрешение экрана	1920 x 1080	
Условия окружающей среды	От 10°C до 40°C (50°F до 104°F)	
Рабочая температура	От 10% до 80%, без конденсации	
Рабочая влажность	От -20°C до 45°C (-4°F до 113°F)	
Температура хранения	От 5% до 95%, без конденсации	
Влажность при хранении		
Шарнирная подставка (влево/вправо)	-20° ~ 20°	
Звук (выход)	10 W X 2	
Название модели	UE32F6200A	UE40F6200A
Размер экрана (диагональ)	32 дюйма	40 дюймов
Размеры (Ш x В x Г)		
Корпус	738,2 x 437,0 x 49,5 мм	928,2 x 543,8 x 49,6 мм
С подставкой	738,2 x 510,2 x 264,8 мм	928,2 x 617,3 x 264,8 мм
Вес		
Без подставки	5,6 кг	9,3 кг
С подставкой	6,7 кг	10,3 кг
Название модели	UE46F6200A	UE50F6200A
Размер экрана (диагональ)	46 дюймов	50 дюймов
Размеры (Ш x В x Г)		
Корпус	1059,8 x 617,7 x 49,6 мм	1135,6 x 659,6 x 49,4 мм
С подставкой	1059,8 x 704,6 x 306,9 мм	1135,6 x 743,7 x 306,9 мм
Вес		
Без подставки	12,0 кг	13,9 кг
С подставкой	13,6 кг	15,5 кг

Номер сертификата	РОСС КR. AB57. B06795
Срок действия сертификата	с 01.11.2012 по 31.10.2015
Орган сертификации	ООО "АЛТТЕСТ" 117418, Москва, ул. Цюрулы, д.14
IP(степень защиты от попадания твердых частиц и влаги)	IP 20
Класс защиты прибора от поражения электрическим током	оборудование класса II
Напряжение питания переменного тока	Переменный ток: 100-240 В

- ✎ Конструкция и характеристики изделия могут быть изменены без предварительного уведомления.
- ✎ Характеристики электропитания и более подробные сведения о потреблении электроэнергии указаны на наклейке на корпусе устройства.

Режим ожидания

Для уменьшения потребления энергии отсоединяйте кабель питания, если не собираетесь использовать телевизор в течение длительного периода времени.



AB57

	Символ «не для пищевой продукции» применяется в соответствии с техническим регламентом Таможенного союза «О безопасности упаковки» 005/2011 и указывает на то, что упаковка данного продукта не предназначена для повторного использования и подлежит утилизации. Упаковку данного продукта запрещается использовать для хранения пищевой продукции.
	Символ «петля Мебиуса» указывает на возможность утилизации упаковки. Символ может быть дополнен обозначением материала упаковки в виде цифрового и/или буквенного обозначения.



Лицензии



Рекомендация – только для стран ЕС



- Настоящим компания Samsung Electronics заявляет, что данный светодиодный телевизор удовлетворяет основным требованиям и другим положениям директивы 1999/5/EC.
- Официальное заявление о соответствии можно найти по адресу: <http://www.samsung.com>, выбрав "Поддержка" > "Поиск данных по категориям продуктов" и указав название модели.
- Данное оборудование можно использовать только в помещении.
- Данное оборудование можно использовать во всех странах ЕС.

Предупреждение относительно неподвижных изображений

Старайтесь избегать длительного воспроизведения на экране неподвижных изображений (например, файлов изображений .jpeg), неподвижных объектов (например, логотипов телеканалов, биржевых или новостных лент в нижней части экрана и т.д.), а также программ с панорамными изображениями или изображениями в формате 4:3. Длительное отображение неподвижного изображения может привести к выгоранию изображения на светодиодном экране, что может снизить качество изображения. Чтобы снизить риск возникновения подобной проблемы, выполняйте следующие рекомендации:

- Старайтесь не смотреть очень долго один и тот же телевизионный канал.
- Старайтесь всегда использовать полноэкранный режим. Используйте меню настройки формата изображения на телевизоре для его оптимального соответствия размеру экрана.
- Чтобы избежать появления остаточных изображений, уменьшите уровень яркости и контрастности.
- Используйте все возможности изделия, предназначенные для сокращения эффекта остаточного изображения и выгорания экрана. Подробную информацию см. в электронном руководстве.

Важливі інструкції з техніки безпеки

SAMSUNG

Попередження! Важливі інструкції з техніки безпеки

(Перед встановленням прочитайте розділ, що відповідає маркуванню на цьому виробі компанії Samsung).

УВАГА

НЕБЕЗПЕКА УРАЖЕННЯ ЕЛЕКТРИЧНИМ СТРУМОМ! НЕ ВІДКРИВАТИ!

УВАГА: ЩОБ УНИКНУТИ РИЗИКУ УРАЖЕННЯ ЕЛЕКТРИЧНИМ СТРУМОМ, НЕ ЗНИМАЙТЕ КРИШКУ (АБО ЗАДНЮ ПАНЕЛЬ) ВИРОБУ. ВСЕРЕДІНІ ВИРОБУ НЕМАЄ КОМПОНЕНТІВ, ОБСЛУГОВУВАННЯ ЯКИХ МОЖЕ БУТИ ЗДІЙСНЕНО КОРИСТУВАЧЕМ. ВСІ РОБОТИ З ОБСЛУГОВУВАННЯ ПОВИННІ ВИКОНУВАТИСЯ КВАЛІФІКОВАНИМИ СПЕЦІАЛІСТАМИ.



Це позначення вказує на високу напругу всередині виробу. Будь-який контакт із будь-якою внутрішньою деталлю виробу може бути небезпечним.



Це позначення вказує, що до виробу додаються важливі довідкові матеріали, які стосуються його експлуатації та обслуговування.

- В корпусі виробу, а також ззаду чи знизу зроблені спеціальні отвори та щілини для забезпечення належної вентиляції. Для забезпечення надійної роботи цього пристрою та уникнення його перегріву, ніколи не перекривайте та не накривайте цих отворів та щілин.
 - Не встановлюйте пристрій у замкнутому просторі – наприклад, на книжковому стелажі чи у стінній шафі, якщо при цьому не забезпечується належна вентиляція.
 - Не встановлюйте пристрій поблизу обігрівача або датчика температури, а також в місцях, відкритих для прямого сонячного світла.
 - Не ставте на пристрій посуд з водою (зокрема вази з квітами), оскільки це може спричинити пожежу або ураження електричним струмом.
- Бережіть пристрій від дощу та не встановлюйте його поблизу води (біля ванни, унітазу, рукомийника чи пральної машини, у вогкому підвалі чи біля басейну тощо). Якщо на пристрій випадково потрапить волога, негайно від'єднайте його від електромережі та зверніться до уповноваженого дилера. Перед чищенням виробу обов'язково від'єднайте його від електромережі.
- У цьому пристрої використовуються батареї. Правила, чинні у вашій місцевості, можуть зобов'язувати користувачів утилізувати батареї належним чином з міркувань екології. Для отримання інформації щодо утилізації чи переробки батарей зверніться у відповідні місцеві установи.
- Не навантажуйте стінні розетки, подовжувачі або перехідники з перевищенням їх номінальної потужності, оскільки це може спричинити пожежу або ураження електричним струмом.
- Кабелі живлення слід розташовувати таким чином, щоб на них не можна було наступити або пошкодити їх, притиснувши якимись іншими предметами; особливу увагу слід звертати на місце приєднання штепселя чи перехідника та місце входження кабелю живлення у пристрій.
- Щоби захистити пристрій під час грози, а також коли він не використовується протягом тривалого часу, вимикайте його з електромережі та від'єднайте від антени чи кабельної системи. Таким чином можна уникнути пошкодження пристрою від удару блискавки чи стрибка напруги в електромережі.
- Перш ніж під'єднати кабель живлення змінного струму до гнізда адаптера постійного струму, перевірте, чи напруга в електромережі відповідає номінальній напрузі адаптера постійного струму.
- За жодних обставин не вставляйте металеві предмети в будь-які отвори на пристрої. Це створює небезпеку ураження електричним струмом.
- Для уникнення небезпеки ураження струмом за жодних обставин не торкайтеся внутрішніх деталей пристрою. Відкривати пристрій дозволяється лише кваліфікованим технічним працівникам.
- Завжди надійно під'єднайте кабель живлення. Від'єднуючи пристрій від електромережі, тягніть за штепсель, а не за кабель живлення. Не торкайтеся кабелю живлення мокрими руками.
- Якщо пристрій не працює належним чином – зокрема, якщо він видає будь-які незвичні звуки або запахи – негайно від'єднайте його від електромережі та зверніться до уповноваженого дилера чи центру обслуговування.
- Обов'язково вимикайте кабель живлення з розетки, якщо телевізор залишатиметься вимкненим або якщо Ви будете відсутні протягом тривалого часу (особливо, якщо вдома без догляду залишається дитина, людина похилого віку або інвалід).
 - Накопичення пилу може спричинити ураження струмом, витік електроенергії або пожежу внаслідок утворення іскор чи нагріву кабелю живлення або погіршення його ізоляції.
- Обов'язково зверніться до уповноваженого центру з обслуговування, якщо обладнання потрібно встановити у місцях з високою концентрацією пилу, дуже високою або дуже низькою температурою чи високою вологістю, в місцях, де працюють із хімічними реактивами, або в місцях із цілодобовою експлуатацією обладнання, наприклад, в аеропортах чи на вокзалах.
- Нехтування цією вимогою може призвести до значних ушкоджень обладнання.
- Використовуйте лише належним чином заземлену штепсельну вилку та розетку.
 - Неправильне заземлення може призвести до ураження електричним струмом або пошкодження пристрою. (Лише обладнання класу 1).
- Від'єднуючи пристрій від електромережі, слід витягнути штепсель із розетки, отже розетка має знаходитися в легко досяжному місці.
- Не дозволяйте дітям висунути на виробі.
- Зберігайте приладді до пристрою (батареї та ін.) у безпечному місці, недоступному для дітей.
- Не встановлюйте пристрій на нестійкій поверхні, такій як підвісна полицка, похила підлога або поверхня, що зазнає частих вібрацій.
- Обережно вийміть вироб від ударів та поштовхів. У разі пошкодження виробу від'єднайте кабель живлення та зверніться у центр обслуговування.
- Від'єднайте кабель живлення від мережі та витріть пристрій м'якою, сухою ганчіркою. Не використовуйте хімічні речовини, наприклад віск, бензин, спирт, розчинники, інсектициди, освіжувач повітря, мастило або миючі засоби. Це може призвести до пошкодження вигляду або стирання позначок на виробі.
- Уникайте потрапляння бризок води на пристрій.
- Не кидайте батареї у вогонь.
- Не замикайте полюси батарей, не розбирайте і не перегрівайте батареї.
- У разі неналежного встановлення батарей може статися вибух. Заміняйте батареї лише на батареї такого самого чи еквівалентного типу.
- **ПОПЕРЕДЖЕННЯ! ДЛЯ ЗАПОБІГАННЯ ПОЖЕЖИ ЗАВЖДИ ТРИМАЙТЕ СВІЧКИ ТА ІНШІ ДЖЕРЕЛА ВІДКРИТОГО ПОЛУМ'Я ПОДАЛІ ВІД ВИРОБУ.**



Ілюстрації у цьому посібнику користувача подані лише для довідки і можуть відрізнятися від дійсного вигляду виробу. Вигляд і технічні характеристики виробу можуть бути змінені без повідомлення.

Функції нового телевізора

• SMART HUB:

Цей телевізор підтримує функцію Smart Hub, багатоцільовий центр сімейного дозвілля. За допомогою послуги Smart Hub користувачі можуть користуватися Інтернетом, завантажувати програми та спілкуватися з родичами і друзями через соціальні мережі. Крім того, можна відтворювати фотографії, відео та музичні файли, збережені на зовнішніх пристроях.

📺 Натисніть для запуску Smart Hub. Виберіть послугу за допомогою піктограм у верхній частині екрана.

Соціальне: Переглядайте найновіші відеоролики на YouTube та викладені вами та вашими друзями відеоролики у Facebook та Twitter. Можна також здійснювати відеовиклики друзям, під'єднавши телевізор до камери (продається окремо).

Програми: Завантаження та встановлення програм, таких як Web Browser.

Кіно та телешоу: Придбайте і переглядайте фільми і серіали, не використовуючи зовнішнього пристрою. (залежно від країни)

Фото, відео та музика: Відтворення фото-, відео- та музичних файлів із зовнішнього накопичувача.

- **Anynet+ (HDMI-CEC):** Ця функція дозволяє управляти усіма під'єднаними пристроями Samsung, які підтримують Anynet+, за допомогою пульта дистанційного керування телевізора Samsung.
- **e-Manual:** Докладний екранний посібник користувача, вбудований у телевізор (стор 9)
- **Функція розумної взаємодії SMART Interaction:** Ця функція дає змогу вибрати параметри меню та функції за допомогою жестів. Для використання функції Smart Interaction потрібно під'єднати до телевізора спеціальну камеру (продається окремо).(залежно від країни)
- **Дисп. пристроїв:** Користування функціями телевізора за допомогою клавіатури та миші USB.
- **Віддзеркалення екрана:** Відображення екрана мобільного пристрою на телевізорі через бездротове з'єднання.



Правила утилізації виробу (відходи електронного та електричного обладнання) (застосовуються у країнах, де діє система роздільного збору відходів)

Це позначення на виробі, приладді або документації вказує на те, що після закінчення терміну експлуатації виріб і його електронне приладдя (наприклад, зарядний пристрій, навушники, кабель USB) не можна утилізувати разом з іншими побутовими відходами. Щоб уникнути потенційного негативного впливу на навколишнє середовище або здоров'я людей внаслідок неправильної утилізації, а також для раціональнішого використання матеріальних ресурсів, відокремте цей виріб від інших відходів та здайте його на утилізацію у встановленому порядку.

Для отримання детальної інформації про місце та спосіб здачі виробів для екологічно безпечної переробки індивідуальним користувачам слід звернутись до торгового представника, у якого вони придбали виріб, або у місцеві органи влади.

Компаніям слід звертатися до постачальників для уточнення умов договору придбання. Цей виріб і його електронне приладдя не можна утилізувати разом з іншими комерційними відходами.



Правила утилізації батарей виробу

(застосовуються у країнах, де діє система роздільного збору відходів)

Це позначення на батареї, посібнику або упаковці вказує на те, що після закінчення терміну експлуатації батареї її не можна утилізувати разом з іншими побутовими відходами. Позначення хімічних символів Hg, Cd або Pb вказує на те, що батарея містить ртуть, кадмій або свинець у кількості понад рівень, визначений Директивою ЄС 2006/66. Якщо батареї належним чином не утилізувати, ці речовини можуть завдати шкоди здоров'ю людей або навколишньому середовищу.

Для захисту природних ресурсів і для повторного використання матеріалів відділіть батареї від інших відходів і утилізуйте їх через місцевий пункт безкоштовного прийому використаних батарей.

Приладдя

- Перевірте наявність усіх перелічених елементів, які постачаються з телевизором. Якщо якогось елемента бракує, зверніться за місцем придбання виробу.
- Форма і колір елементів можуть бути дещо іншими залежно від моделі.
- Кабелі, які не входять у комплект, можна придбати окремо.
- Відкривши коробку, перевірте, чи окремі елементи не застрягли за матеріалами упаковки.

⚠ УВАГА: ВСТАВЛЯЙТЕ КАБЕЛЬ НАДІЙНО, ЩОБ ВИКЛЮЧИТИ САМОВІЛЬНЕ ВІД'ЄДНАННЯ

- Пульт дистанційного керування (ДК) і батареї (AAA, 2 шт.)
- Кабель живлення
- Посібник користувача
- Нормативна інформація
- Гарантійний талон (додається не у всіх країнах)



Тримач для кабелів на підставці



Проставка під гвинт (залежно від моделі)

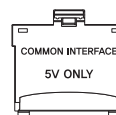

Адаптер для картки стандартного інтерфейсу

- У перелічених далі випадках може стягуватися плата за обслуговування:
 - (а) якщо викликаний на прохання користувача спеціаліст не виявить дефекту виробу (тобто, якщо користувач не ознайомився з цим посібником);
 - (б) якщо у зданому до центру обслуговування виробі не буде виявлено жодного дефекту (тобто, якщо користувач не ознайомився з цим посібником).
- Про розмір цієї плати користувача буде повідомлено перед виконанням будь-яких робіт чи виїздом спеціаліста.



Попередження: У разі неправильного поводження від прямого тиску екран може зазнати пошкоджень. Рекомендовано підіймати телевизор за краї, як показано на малюнку.



Застереження щодо роз'єму на кришці

- Задня панель може відрізнятись залежно від моделі.



УВАГА: Кришка панелі роз'ємів призначена для використання виключно кваліфікованими спеціалістами. Щоб зменшити ризик ураження електричним струмом, не знімайте кришку, якщо у вас немає відповідних навиків.

Задня панель телевизора

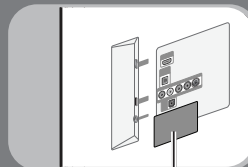

Роз'єм на кришці

Користування пультом дистанційного керування

Дізнайтеся, де на пульті дистанційного керування є функціональні кнопки. Особливо зважте на такі кнопки: **SOURCE**, **MUTE**, **— ▲ +**, **^ P v**, **MENU**, **TOOLS**, **☰**, **INFO**, **CH LIST**, **RETURN**, **GUIDE** і **EXIT**.

Пульт дистанційного керування має написи за Брайлем на кнопках **Power**, **Chanel** і **Volume**; його спеціально пристосовано для людей із вадами зору.

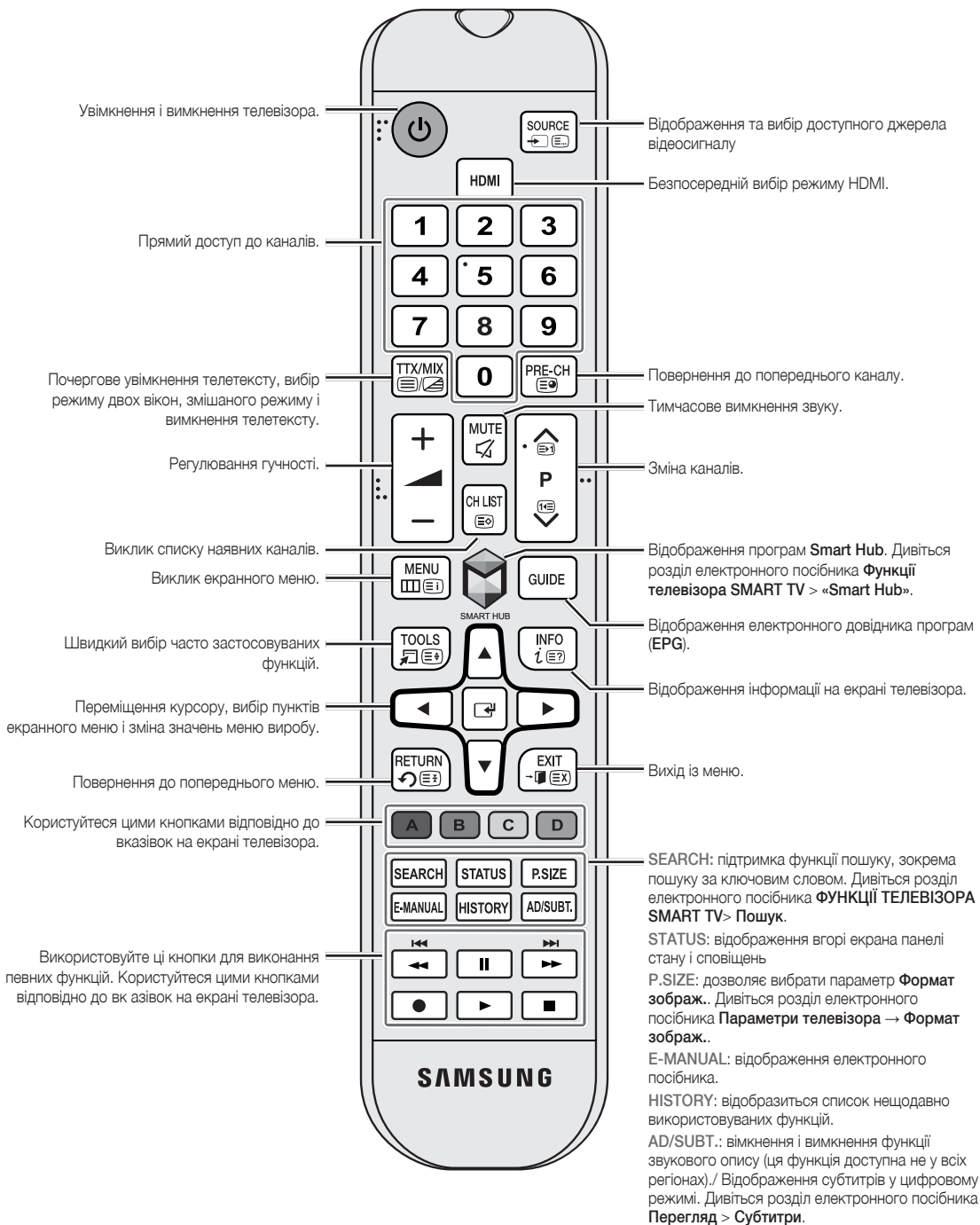

Українська

Встановлення батарей (батареї типу: AAA)

Упевніться, що дотримано правильної полярності батарей відповідно до позначень у відсіку.

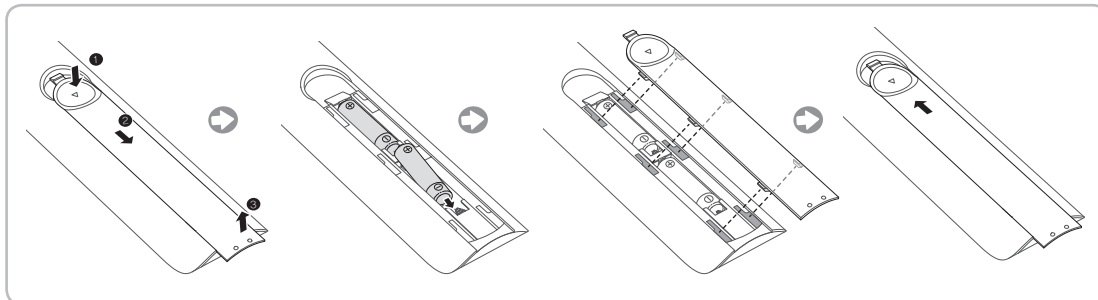

ПРИМІТКА

- Пульт дистанційного керування можна користуватися на віддалі до 7 м від телевізора.
- На роботу пульта дистанційного керування може впливати яскраве освітлення. Не використовуйте його поблизу флуоресцентної лампи або неонові вивіски.
- Форма і колір можуть різнитися залежно від моделі.

Увімкнення телевізора

Увімкніть телевізор за допомогою кнопки  на пульті дистанційного керування чи панелі телевізора.

 Форма і колір виробу можуть бути дещо іншими залежно від моделі.

 Контролер – це невеликий джойстик, на кшталт кнопки, ззаду праворуч на телевізорі, що дає змогу управляти телевізором без пульта дистанційного керування.

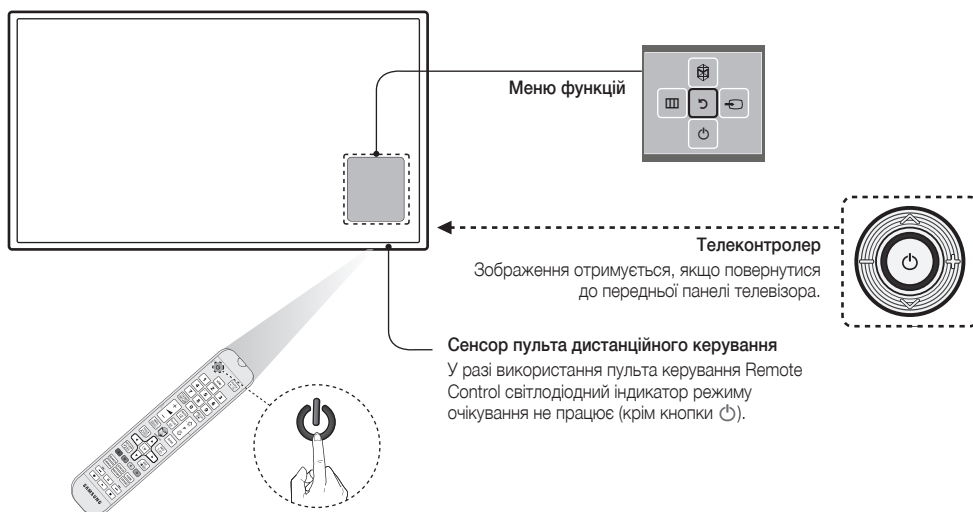



НАЛАШТУВАННЯ

Початкове діалогове вікно налаштування з'являється під час увімкнення телевізора вперше. Дотримуйтеся вказівок на екрані, щоб завершити початкове налаштування, зокрема вибір мови меню, пошук каналів, під'єднання до мережі тощо. На кожному з етапів робіть вибір або пропускайте етап. Цю процедуру можна виконати згодом вручну в меню Екранне меню > Система > Настр..

- Якщо під'єднати будь-який пристрій до роз'єму **HDMI1** перед початком встановлення, параметр **Джерело каналу** автоматично буде змінено на «Декодер».
- Якщо ви не бажаєте вибирати **Декодер**, тоді виберіть **Антену**.

Перемикання джерела відеосигналу

Перемикати між пристроями, підключеними до телевізора, можна за допомогою кнопки **SOURCE**.

Наприклад, щоб перемикнути на ігрову приставку, яка під'єднана до другого роз'єму HDMI, натисніть кнопку **SOURCE**. На екрані **Джерело** виберіть пункт **HDMI2**. Назви роз'ємів можуть різнитися залежно від виробу. Виберіть кнопку **Сервіс** у верхньому правому кутку екрана, щоб перейти до функцій, перелічених нижче.

• Інформація

Перегляд відомостей про під'єднаний пристрій.

• Змін. назву

Пристрої, під'єднані до телевізора, можна перейменувати, щоб було легше їх ідентифікувати.

До прикладу, для комп'ютера, під'єданого до роз'єму HDMI (DVI) телевізора за допомогою кабелю HDMI, для пункту **Змін. назву** можна встановити значення **ПК**.

Для комп'ютера, під'єданого до роз'єму HDMI (DVI) телевізора за допомогою кабелю HDMI-DVI, для пункту **Змін. назву** можна встановити значення **DVI PC**.

Для аудіовідеопристрою, під'єданого до роз'єму HDMI (DVI) телевізора за допомогою кабелю HDMI-DVI, для пункту **Змін. назву** можна встановити значення **Пристрої DVI**.

• Оновити

Виберіть цей пункт, якщо під'єднаний пристрій відсутній у списку. Якщо після вибору пункту **Оновити** пристрій все ще не відображається у списку, перевірте стан під'єднання цього пристрою до телевізора.

• Видалити USB-пристрій

Видаляйте USB-пристрій зі списку безпечно. Ця функція доступна лише якщо вибрано USB-пристрій.

• Налашт. станд. пульта ДК

Щоб додати новий зовнішній пристрій, яким потрібно керувати за допомогою сенсорного пульта ДК, натисніть кнопку **SOURCE** і виберіть елемент **Налашт. станд. пульта ДК** у правій верхній частині екрана. За допомогою універсального пульта дистанційного керування можна управляти зовнішніми пристроями, підключеними до телевізора, наприклад декодером кабельних чи супутникових каналів, Blu-ray-програвачем чи аудіовідеопристроєм.



Під'єднання до гнізда COMMON INTERFACE (гніздо для перегляду телепрограм)

Вимкніть телевізор, щоб під'єднати або від'єднати адаптер для картки CI.

Під'єднання адаптера для картки стандартного інтерфейсу

Під'єдняйте адаптер, як показано поруч.

Щоб встановити адаптер для картки стандартного інтерфейсу (CI), зніміть наклейку з телевізора.

Щоб під'єднати адаптер для картки стандартного інтерфейсу, виконайте описані нижче дії.

Перш ніж встановлювати настінний кронштейн чи встановлювати картку CI або CI+, радимо під'єднати адаптер.

1. Вставте адаптер для картки стандартного інтерфейсу у два отвори на пристрої ❶.
 - Знайдіть два отвори на задній панелі телевізора біля роз'єму **COMMON INTERFACE**.
2. Підключіть адаптер для картки стандартного інтерфейсу до гнізда **COMMON INTERFACE** на пристрої ❷.
3. Вставте картку CI або CI+.



Картку стандартного інтерфейсу краще вставляти перед монтуванням телевізора на стіну. Після монтування вставити її може бути важко. Вставляйте картку після під'єднання адаптера для картки CI до телевізора. Якщо спершу вставити картку, під'єднати модуль буде важко.

Використання картки CI або CI+

Щоб переглядати платні канали, слід вставити картку CI або CI+.

- Якщо картку CI або CI+ не вставити, для деяких каналів на екрані з'являтиметься повідомлення «Кодований сигнал».
- На екрані протягом 2-3 хвилин відобразиться така інформація: номер телефону, ідентифікатор картки CI або CI+, ідентифікатор головного вузла тощо. Якщо з'явиться повідомлення про помилку, зверніться до постачальника послуг.
- Після завершення конфігурації інформації каналу з'явиться повідомлення про те, що оновлення завершено. Це означає, що список каналів оновлено.

ПРИМІТКА

- Картку CI або CI+ можна придбати в місцевого постачальника послуг кабельного телебачення.
- Виймаючи картку CI або CI+, будьте обережні, оскільки від падіння картка може вийти з ладу.
- Вставляйте картку CI або CI+ відповідно до позначок на ній.
- Розташування гнізда COMMON INTERFACE може різнитися залежно від моделі.
- Картка CI або CI+ не підтримується у деяких країнах і регіонах. Докладніші відомості можна отримати в місцевого уповноваженого дилера.
- У разі виникнення проблем звертайтеся до постачальника послуг.
- Вставте картку CI чи CI+, що відповідає поточному налаштуванню джерела сигналу з антени. Інакше зображення на екрані може бути спотворене чи не відобразитися взагалі.

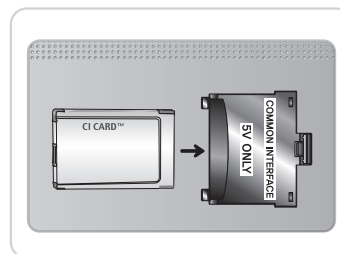



Перегляд електронного посібника

Вбудований електронний посібник містить відомості про основні функції телевізора.

На телевізорі є вбудований посібник користувача. Прочитати його можна в один із таких способів:

- Відкрийте меню **Підтримка** і виберіть пункт **e-Manual**.
- Натисніть кнопку **E-MANUAL** на стандартному пульті дистанційного керування.
- 📎 Слова синього кольору відповідають параметрам екранного меню, а блакитного – кнопкам пульта дистанційного керування.
- 📎 Версію цього посібника для друку можна знайти на веб-сторінці www.samsung.com/support.

Прокручування сторінки

Прокрутити сторінку можна в один з описаних нижче способів.

- Натискайте кнопку або на смужці прокручування з правого краю екрана.
- Встановіть фокус на кнопках або з правого краю екрана, тоді натискайте кнопки зі стрілками вгору або вниз на пульті дистанційного керування.

Використання піктограм у верхній частині екрана

Для навігації сторінками використовуйте піктограми **Назад**, **Уперед** і піктограми **Відкрита сторінка** у верхній лівій частині екрана. Ці піктограми доступні, якщо пройдено дві чи більше сторінок.

Повернення на головну сторінку

Щоб повернутись на головну сторінку, натисніть кнопку або виберіть піктограму у верхній правій частині екрана.

Пошук у покажчику

Щоб вивести покажчик на екран, у верхній правій частині екрана натисніть кнопку або виберіть піктограму . Виберіть термін, щоб вивести на екран сторінку, на якій згадується цей термін.

Пошук стор.інок

Натисніть кнопку або виберіть у верхній частині екрана, щоб отримати доступ до екрана пошуку. Введіть фразу, яку потрібно шукати, і виберіть **Гот..** Виберіть елемент у списку з результатами пошуку, щоб перейти на відповідну сторінку.

Як закрити електронний посібник

Щоб закрити документ e-Manual, натисніть і утримуйте кнопку **RETURN** або виберіть у верхньому правому кутку екрана і натисніть кнопку **EXIT**.

Перехід до потрібного пункту меню

Щоб безпосередньо перейти до описаних у цьому розділі пунктів меню, виберіть . жна перейти від пункту меню безпосередньо до відповідного розділу у документі e-Manual. На екрані меню натисніть кнопку **E-MANUAL**, що з'явиться на екрані.

📎 Ця функція може бути недоступною залежно від меню.



Оновлення електронного посібника

Відкрийте **Smart Hub** і виберіть **Програми**, тоді виберіть **Інші програми**. Електронний посібник можна оновити у той самий спосіб, що й програми.

На екрані **Інші програми** виберіть пункт **Оновл. програм**. Виберіть у списку електронний посібник. Розпочнеться оновлення електронного посібника до найновішої версії. Проте **Оновл. програм** відображається на екрані лише тоді, коли необхідне оновлення.

Під'єднання до мережі

Під'єднавши телевізор Smart TV до мережі, можна отримати доступ до таких мережевих послуг, як Smart Hub та оновлення програмного забезпечення.

Під'єднання до мережі – бездротове з'єднання

Під'єднання телевізора до Інтернету за допомогою стандартного маршрутизатора чи модему.



Застереження щодо бездротової мережі

- Телевізор Smart TV підтримує протоколи зв'язку IEEE 802.11a/b/g і n. Компанія Samsung радить використовувати протокол IEEE 802.11n. Інакше, відео може не відтворюватись належним чином через мережу.
- Щоб користуватися бездротовою мережею, потрібно підключити телевізор до бездротового маршрутизатора або модему. Якщо бездротовий маршрутизатор підтримує протокол DHCP, телевізор може використовувати для з'єднання із бездротовою мережею як протокол DHCP, так і статичну IP-адресу.
- Виберіть вільний канал для бездротового маршрутизатора. Якщо канал, передбачений для бездротового маршрутизатора, використовується іншим пристроєм, це може призвести до виникнення перешкод і/або розриву з'єднання.
- Більшість бездротових мереж мають додаткову систему безпеки. Щоб увімкнути систему безпеки бездротової мережі, слід створити ключ безпеки за допомогою символів і чисел. Цей ключ безпеки потрібен для під'єднання до бездротової мережі.

Протоколи безпеки мережі

Телевізор підтримує лише описані нижче протоколи безпеки бездротової мережі і не може підключитися до несертифікованих бездротових маршрутизаторів.

- Режими автентифікації: WEP, WPAPSK, WPA2PSK
- Типи шифрування: WEP, TKIP, AES

Якщо вибрано режим високої пропускної здатності стандарту 802.11n (Greenfield), а для типу шифрування встановлено значення WEP або TKIP, телевізор Samsung Smart TV не підтримуватиме можливості з'єднання з огляду на нові технічні характеристики сертифікації Wi-Fi.

Якщо бездротовий маршрутизатор підтримує стандарт WPS (Wi-Fi Protected Setup), до мережі можна під'єднатися способом PBC (Push Button Configuration – конфігурація одним натисненням кнопки) або за допомогою PIN-коду (Personal Identification Number – особистий ідентифікаційний номер). WPS автоматично налаштує ключі SSID і WPA.

Під'єднання до мережі – дротове з'єднання

Існує три основні способи підключення телевізора до мережі за допомогою кабелю, які залежать від налаштування мережі. Їх ілюстрації наведено нижче.

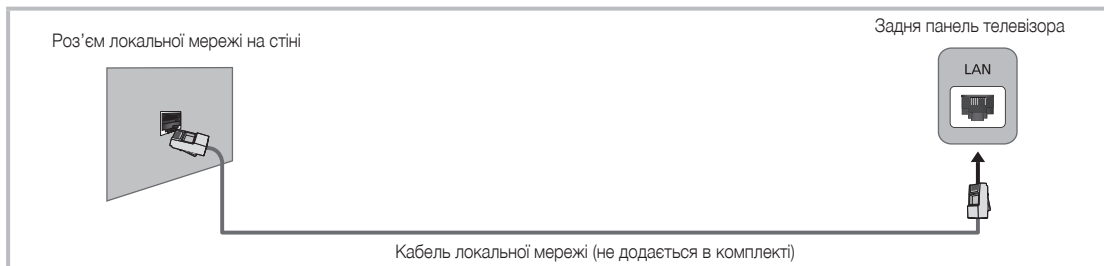
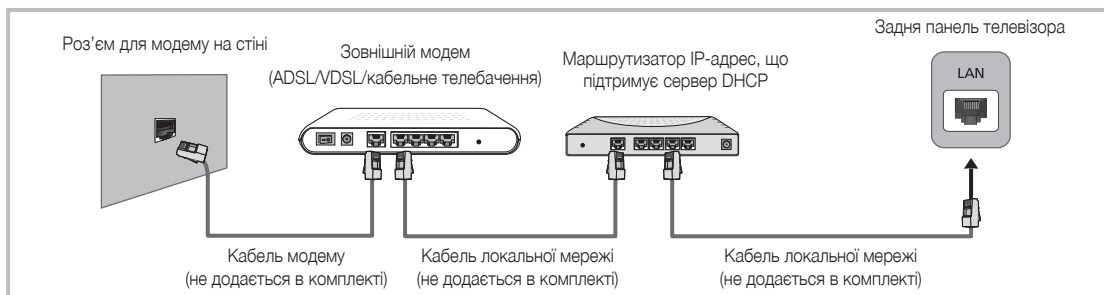
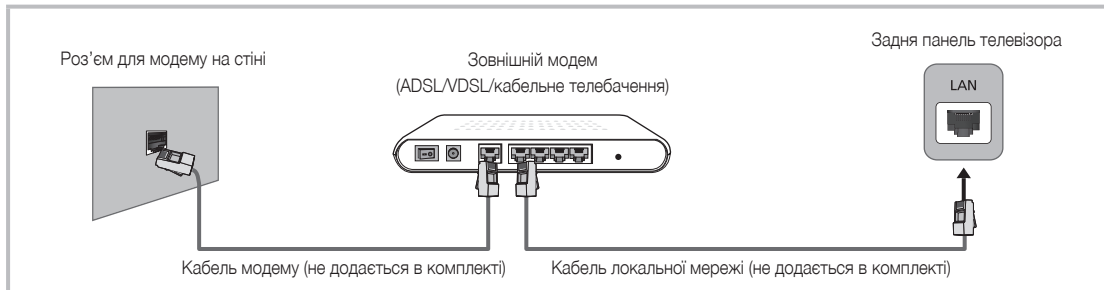

- 🔧 Телевізор не підтримує швидкості мережі, яка є нижчою або дорівнює 10 Мбіт/с.
- 🔧 Для такого з'єднання слід використовувати кабель Cat 7.

Що розуміють під віддаленою підтримкою?

Послуга віддаленої підтримки Samsung забезпечує можливість підтримки спеціаліста Samsung, який віддалено може

- виконати діагностику телевізора
- налаштувати параметри телевізора
- скинути налаштування телевізора до заводських значень
- встановити рекомендовані оновлення програмного забезпечення

Як працює ця послуга?

Віддалене обслуговування телевізора спеціалістами Samsung доволі простий процес.



1. Зателефонуйте у центр обслуговування Samsung і подайте запит щодо віддаленої підтримки.
2. Відкрийте меню на телевізорі і перейдіть до розділу підтримки.
3. Виберіть функцію віддаленого управління і надайте номер Pin агентів.
4. Тоді агент отримає доступ до вашого телевізора. Ось і все!

Зміна пароля

Екранне меню > Система > Змінити PIN



Пароль телевізора можна змінити.

1. Виконайте функцію **Змінити PIN** і введіть поточний пароль у полі для пароля. За замовчуванням вибрано пароль «0000».
 2. Введіть новий пароль, а тоді повторіть його, щоб підтвердити. Пароль змінено.
- 📎 Якщо ви забудете PIN-код, натисніть кнопки у такій послідовності, щоб скинути PIN-код до «0-0-0-0»:
- 📎 у режимі очікування: MUTE → 8 → 2 → 4 → POWER (увімкнути).

Усунення несправностей

Якщо ви маєте будь-які запитання щодо роботи телевізора, спершу перегляньте цей список. Якщо жодна з поданих порад не допоможе вирішити вашу проблему, перегляньте на веб-сайті www.samsung.com розділ підтримки або зателефонуйте у центр обслуговування, перелік яких подається на останній сторінці цього посібника.

Неполадка	Вирішення і пояснення
Телевізор не вмикається.	<ul style="list-style-type: none">Упевніться, що кабель живлення змінного струму надійно під'єднано до настінної розетки і телевізора.Перевірте, чи працює настінна розетка.Щоб перевірити, чи проблема не в самому пульті дистанційного керування, скористайтеся кнопкою  на телевізорі. Якщо телевізор увімкнеться, дивіться нижче пункт «Пульт дистанційного керування не працює».
Зображення/відео відсутнє.	<ul style="list-style-type: none">Перевірте з'єднання кабелів. Вийміть і від'єднайте усі кабелі, під'єднані до телевізора і зовнішніх пристроїв.Встановіть вихідні відеосигнали зовнішніх пристроїв (декодера кабельного чи супутникового мовлення, програвача дисків DVD, Blu-ray тощо) відповідно до вхідних роз'ємів телевізора. Наприклад, якщо зовнішній пристрій передає вихідний сигнал HDMI, його слід під'єднати до входу HDMI на телевізорі.Перевірте, чи під'єднані пристрої увімкнено.Перевірте, чи правильно вибрано джерело вхідного сигналу.Перезавантажте під'єднаний пристрій, тоді повторно під'єднайте його кабель живлення.
Пульт дистанційного керування не працює.	<ul style="list-style-type: none">Замініть батареї у пульті ДК. Упевніться, що батареї вставлено з дотриманням полярності (+/-).Почистьте вікно передачі сигналу пульта дистанційного керування.Спробуйте спрямувати пульт безпосередньо на телевізор на відстані 1,5 – 1,8 м від нього.
Пульт дистанційного керування декодера кабельних чи супутникових каналів не спрацьовує для увімкнення або вимкнення телевізора та регулювання гучності.	<ul style="list-style-type: none">Запрограмуйте пульт дистанційного керування декодера каналів кабельного/супутникового телебачення для роботи з телевізором. Код для телевізора SAMSUNG дивіться в посібнику користувача декодера кабельного чи супутникового телебачення.

-  Телевізор із TFT РК екраном містить підпіксели, і його виготовлення потребує застосування складних сучасних технологій. Однак на екрані можуть з'являтися декілька світлих чи темних пікселів. Такі поодинокі піксели не впливають на якість роботи пристрою.
-  Щоб підтримувати телевізор у найкращому стані, оновлюйте вбудоване програмне забезпечення виробу до найновішої версії з веб-сайту Samsung через носій USB (samsung.com > Support (Підтримка) > Downloads (Центр завантажень)).
-  Деякі з наведених вище зображень і функцій доступні тільки у певних режимах.

Монтування телевізора на стіні за допомогою настінного кріплення (елемент додаткової комплектації)



Кріплення до стіни і стелі

Виріб слід кріпити до стіни або стелі тільки у спосіб, вказаний виробником. У разі неправильного кріплення виріб може зісковзнути або впасти, завдавши серйозної шкоди дітям або дорослим, та пошкодитися сам.

Монтаж комплекту настінного кріплення

Комплект настінного кріплення (продається окремо) дає змогу встановити телевізор на стіні.

Щоб отримати детальну інформацію про монтаж настінного кріплення, дивіться посібник, який додається до настінного кріплення. З питаннями щодо монтажу настінного кронштейна звертайтеся до спеціаліста технічної служби. Ми не радимо робити це самостійно. Компанія Samsung Electronics не несе відповідальності за ушкодження виробу або травми, отримані користувачами у разі самостійного встановлення настінного кріплення.

Підготовка перед встановленням настінного кріплення

Спосіб А. Встановлення настінного кріплення SAMSUNG

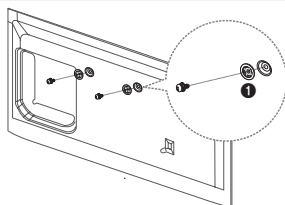

Спосіб Б. Встановлення настінного кріплення іншого виробника

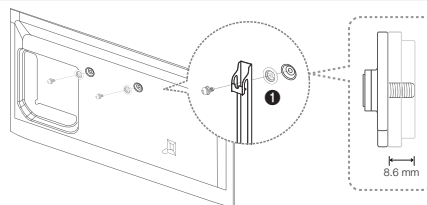

Щоб встановити настінне кріплення, використовуйте проставку під гвинти ❶.

Технічні характеристики комплекту настінного кріплення (VESA)

Комплект настінного кріплення не додається до пристрою, а продається окремо. Встановлюйте настінне кріплення на твердій стіні, перпендикулярній до підлоги. Якщо потрібно встановити кріплення на інший матеріал, проконсультуйтеся з місцевим торговим представником. У разі встановлення на стелі або похилій стіні телевізор може впасти і завдати серйозних травм користувачеві.

ПРИМІТКА

- У таблиці нижче наведено стандартні розміри комплектів настінного кріплення.
- До комплекту настінного кріплення входить детальний посібник зі встановлення і всі необхідні складові.
- Не використовуйте гвинти, які не відповідають стандартним технічним характеристикам гвинтів VESA.
- Не використовуйте гвинти, довші за стандартні розміри або які не відповідають технічним характеристикам VESA. Надто довгі гвинти можуть завдати пошкоджень внутрішнім деталям виробу.
- Для настінних кріплень, які не відповідають стандартним технічним характеристикам VESA, розмір гвинтів може відрізнятись залежно від характеристик настінного кріплення.
- Не закручуйте гвинти надто сильно, оскільки так може пошкодити пристрій або спричинити його падіння, яке може призвести до травмування користувача. Компанія Samsung не несе відповідальності за такі випадки.
- Компанія Samsung не несе відповідальності за пошкодження виробу або отримання травм користувачем у разі використання кріплення, іншого аніж VESA, або будь-якого невідповідного кріплення, а також у випадку недотримання користувачем вказівок щодо встановлення виробу.
- Не монтуйте телевізор із нахилом понад 15 градусів.

Тип пристрою	Дюйми	Технічні характеристики VESA (A * B)	Стандартний гвинт	Кількість
Телевізор зі світлодіодною підсвіткою екрана	32 ~ 40	200 X 200	M8	4
	46 ~ 50	400 X 400		

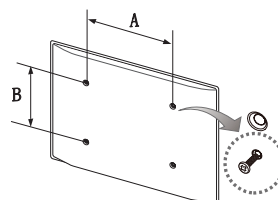

Не встановлюйте комплект настінного кріплення, коли телевізор увімкнено. Це може призвести до травмування користувача внаслідок ураження електричним струмом.

Зберігання та обслуговування

- Якщо на екрані телевізора є наклейки і якщо їх видалити, екран буде брудним. Перш ніж використовувати телевізор, усуньте залишки клею.
- Чистячи виріб, будьте обережні, щоб не подряпати корпус та екран. Щоб уникнути подряпин, витирайте корпус та екран виробу ганчіркою, яка додається, або м'якою ганчіркою.

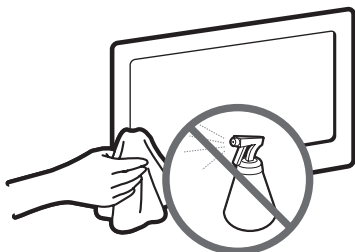

Не розпилюйте воду безпосередньо на виріб. Будь-яка рідина, потрапивши всередину виробу, може спричинити несправність, пожежу або ураження електричним струмом.

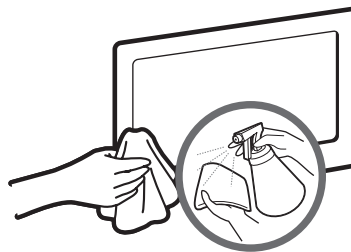

Втирайте виріб м'якою ганчіркою, злегка змоченою у воді. Не використовуйте займисту рідину (наприклад, бензин, розчинники) чи засіб для чищення.

Забезпечення належної вентиляції для телевізора

Встановлюючи телевізор, залиште відстань принаймні 10 см між телевізором та іншими предметами (стінами, стінками шафок тощо) для забезпечення належної вентиляції. Недотримання цієї вимоги може призвести до пожежі чи проблем із виробом внаслідок підвищення внутрішньої температури виробу.

- Встановлюючи телевізор на підставці чи настінному кріпленні, використовуйте лише деталі, які надаються компанією Samsung Electronics.
 - Використання деталей, наданих іншим виробником, може призвести до проблем із виробом чи травмування користувача через падіння виробу.



Інші попередження

- Залежно від моделі дійсний вигляд виробу може бути дещо іншим, аніж зображено на малюнку.
- Будьте уважні, торкаючись телевізора. Деякі частини можуть бути гарячими.

Встановлення тримача для кабелів

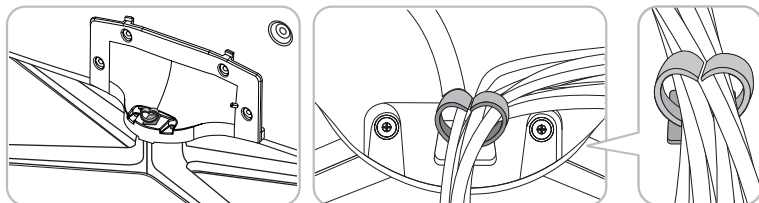

Екодатчик і яскравість зображення



Екодатчик вимірює рівень освітлення у приміщенні й автоматично оптимізує яскравість зображення телевізора з метою зменшення споживання електроенергії. Завдяки цьому зображення телевізора стає яскравішим або темнішим автоматично. Щоб вимкнути цю функцію, перейдіть до пункту Екранне меню > **Система** > **Еколог. рішення** > **Екодатчик**



Не блокуйте нічим датчик. Це може призвести до зменшення яскравості зображення.

1. **Екодатчик:** ця функція заощадження електроенергії автоматично регулює яскравість екрана телевізора відповідно до рівня зовнішнього освітлення, зафіксованого світловим датчиком.
2. Щоб увімкнути або вимкнути функцію **Екодатчик**, перейдіть до пункту Екранне меню > **Система** > **Еколог. рішення** > **Екодатчик** і виберіть **Вмк** або **Вимк**.
3. Застереження: Якщо під час перегляду в темному приміщенні екран телевізора надто темний, причиною цього може бути функція **Екодатчик**.

Попередження – Кріплення телевізора на настінному кронштейні



УВАГА: Не тягніть, не штовхайте і не залазьте на телевізор, інакше він може впасти. Особливо зверніть увагу на те, щоб діти не виснули на телевізорі і не розхитували його. В іншому разі телевізор може перевернутись і призвести до серйозної травми чи смерті. Дотримуйтесь усіх заходів безпеки, зазначених на вкладеній листівці з правилами техніки безпеки. З міркувань безпеки для додаткової стабільності пристрою скористайтесь засобом проти падіння, як вказано нижче.

Вказівки щодо запобігання падінню телевізора

1. Вставте гвинти у скоби та надійно зафіксуйте їх на стіні. Перевірте, чи гвинти надійно зафіксовані на стіні.
 - 🔧 Залежно від типу стіни можуть знадобитися додаткові засоби, наприклад анкери.
 - 🔧 Оскільки скоби, гвинти і шнурок не додаються, придбайте їх додатково.
2. Викрутіть гвинти посередині на задній панелі телевізора, вставте гвинти у затискачі і знову вкрутіть гвинти.
 - 🔧 Гвинти можуть не постачатися разом із виробом. У такому разі придбайте гвинти, які відповідають поданим далі технічним характеристикам.
 - 🔧 Технічні характеристики гвинтів
 - Для моделей з екраном 32-50 дюймів: M8
3. З'єднайте затискачі на телевізорі із затискачами на стіні за допомогою міцного шнурка, після чого надійно зав'яжіть шнурок.
 - 🔧 **ПРИМІТКА**
 - Встановлюйте телевізор близько до стіни, щоб він не перевернувся назад.
 - Задля безпеки протягніть шнурок так, щоб скоби на стіні були на рівні або нижче скоб на телевізорі.
 - Перш ніж пересувати телевізор, розв'яжіть шнурок.
4. Перевірте, чи усі з'єднання виконано належним чином. Час від часу перевіряйте з'єднання на наявність пошкодження чи послаблення. Якщо у вас виникли сумніви щодо надійності з'єднань, зверніться до професійного монтажника.

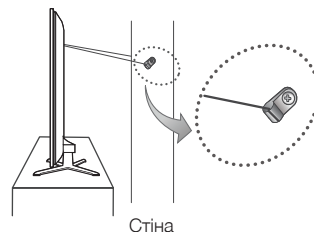
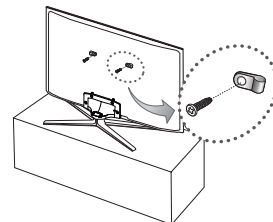

Технічні характеристики – Телевізор

Роздільна здатність екрана	1920 x 1080	
Вимоги щодо навколишнього середовища	від 10°C до 40°C (50°F до 104°F)	
Робоча температура	від 10% до 80%, без конденсації	
Робоча вологість	від -20°C до 45°C (-4°F до 113°F)	
Температура зберігання	від 5% до 95%, без конденсації	
Вологість зберігання		
Поворот підставки (вліво/вправо)	-20° ~ 20°	
Звук (вихідний)	10 W X 2	
Модель	UE32F6200A	UE40F6200A
Розмір екрана (за діагоналлю)	32 дюйми	40 дюйми
Розміри (Ш x В x Г)		
Корпус	738,2 x 437,0 x 49,5 мм	928,2 x 543,8 x 49,6 мм
З підставкою	738,2 x 510,2 x 264,8 мм	928,2 x 617,3 x 264,8 мм
Вага		
Без підставки	5,6 Кг	9,3 Кг
З підставкою	6,7 Кг	10,3 Кг
Модель	UE46F6200A	UE50F6200A
Розмір екрана (за діагоналлю)	46 дюйми	50 дюйми
Розміри (Ш x В x Г)		
Корпус	1059,8 x 617,7 x 49,6 мм	1135,6 x 659,6 x 49,4 мм
З підставкою	1059,8 x 704,6 x 306,9 мм	1135,6 x 743,7 x 306,9 мм
Вага		
Без підставки	12,0 Кг	13,9 Кг
З підставкою	13,6 Кг	15,5 Кг

Українська

 Дизайн і технічні характеристики може бути змінено без повідомлення.

 Номінальні параметри живлення та відомості про енергоспоживання для цього виробу вказано на наклейці.

Режим очікування

Щоб зменшити споживання електроенергії, від'єднуйте кабель живлення, якщо не використовуватимете телевізор упродовж тривалого часу.



032

166

Ліцензії



Рекомендації – лише для ЄС



- Ця компанія Samsung Electronics стверджує, що цей телевізор зі світлодіодною підсвіткою екрана відповідає усім важливим вимогам та іншим відповідним положенням Директиви 1999/5/ЄС.
- Офіційну Декларацію сумісності шукайте за адресою <http://www.samsung.com>, перейдіть до розділу «Support (Підтримка) > Search Product Support (Пошук з підтримки продукту)» і введіть номер моделі.
- Цей виріб можна використовувати лише у приміщенні.
- Цей виріб можна використовувати в усіх країнах ЄС.

Попередження щодо нерухомого зображення

Уникайте відображення на екрані нерухомих зображень (наприклад, фотографій у форматі jpeg) або нерухомих елементів (наприклад, логотипу телеканалу, рядка біржових котувань або новин внизу екрана тощо) чи зображень у панорамному форматі або у форматі 4:3. Тривале відображення нерухомого зображення може спричинити вигорання екрана зі світлодіодною підсвіткою, що вплине на якість зображення. Щоб зменшити ризик виникнення такого ефекту, дотримуйтеся викладених нижче рекомендацій.

- Уникайте перегляду того самого телевізійного каналу протягом тривалого часу.
- Намагайтеся завжди вибирати формат зображення таким чином, щоб воно займало весь екран. Оптимальний формат можна вибрати в меню налаштування формату зображення на телевізорі.
- Зменште рівень яскравості і контрастності, щоб уникнути появи залишкових зображень.
- Використовуйте усі функції, які розроблені для зменшення ефекту залишкового зображення і вигорання екрана. Детальну інформацію читайте в електронному посібнику.

Қауіпсіздік туралы маңызды нұсқаулар

SAMSUNG

Ескерту! Қауіпсіздік туралы маңызды нұсқаулар

(Осы құрылғыны орнатпай тұрып, Samsung құрылғыңызда көрсетілген таңбаларға сай келетін тиісті тарауларды оқыңыз.)

АБАЙ БОЛЫҢИЗ

АШПАҢИЗ, ЭЛЕКТР ҚАТЕРІНЕ ҰШЫРАЙСЫЗ.

АБАЙ БОЛЫҢИЗ: ЭЛЕКТР ҚАТЕРІН АЗАЙТУ ҮШІН ҚАҚПАҒЫН (НЕМЕСЕ АРТҚЫ ҚАҚПАҒЫН) АЛМАҢИЗ. ҚҰРЫЛҒЫНЫҢ ІШІНДЕ, ПАЙДАЛАНУШЫ ЖӨНДЕЙ АЛАТЫН ЕШБІР БӨЛШЕК ЖОҚ. ЖӨНДЕУ ЖҰМЫСТАРЫНЫҢ БАРЛЫҒЫН БІЛІКТІ МАМАНҒА ТАПСЫРЫҢИЗ.



Бұл белгіше құрылғының ішінде жоғары кернеу бар екенін көрсетеді. Осы өнімнің ішкі бөлшектеріне қол тигізу қауіпті.



Бұл белгі осы өнімді іске қосу және күтіп ұстауға қатысты маңызды нұсқаулар көрсетілген кітапшаның өніммен бірге жеткізілетінін ескертеді.

- Корпустың ішіндегі, артқы жағы мен астыңғы жағындағы ұяшықтар мен саңылаулар желдету үшін қажет. Осы құрылғының тиімді жұмыс жасауын қамтамасыз ету үшін және оны қатты қызып кетуден сақтандыру үшін, аталмыш ұяшықтар мен саңылаулар ешқашан бітелмеуге немесе жабық тұрмауға тиіс.
 - Осы құрылғыны кітап сөре немесе кіріктірілген шкаф тәрізді тар жерге, егер ауа айналымы жоқ болса орнатпаңыз.
 - Осы құрылғыны батарея немесе қызу резисторының қасына немесе үстіне не күн сәулесі тура түсетін жерге қоймаңыз.
 - Осы құрылғының үстіне су құйылған сауыттарды (құмыра т.с.с.) қоймаңыз, себебі өрт немесе электр қатері орын алуы мүмкін.
- Осы құрылғыны жанбыр немесе суға жақын жерге (ванна, леген, ас үй раковинасының немесе кір жуатын шылапшының қасына, ылғалды жертеме немесе бассейн т.с.с. қасына қоймаңыз). Егер бұл құрылғы кездейсоқ су болып қалса, электр желісінен ағытыңыз да, дереу уәкілетті дилерге хабарласыңыз. Тазалардың алдында құрылғының ашасын розеткадан алып қояды ұмытпаңыз.
- Бұл құрылғы батареямен жұмыс істейді. Сіз тұрған жерде, осы батареяларды қоршаған ортаға зиян келтірмеу үшін тиісті түрде тастауды қажет ететін ережелер болуы мүмкін.
- Ескірген батареяны тастау немесе өңдеуден өткізу туралы ақпаратты жергілікті мекемеге хабарласып алыңыз.
- Розетка, қорек сымы немесе адаптерді көрсетілген жүктемесінен асыра жүктемеңіз, себебі өрт немесе электр қатеріне ұшырауыңыз мүмкін.
- Қорек сымдарын аяққа басылмайтын немесе үстіне не қарсы қойылған заттар жаншып тастамайтын етіп, әсіресе қорек сымның ашаға, адаптерге жақын ұшына және құрылғыдан шыққан жеріне мұқият назар аударып отырып төсеу керек.
- Құрылғыны найзағай жарқылынан қорғау немесе қасында болмаған не ұзақ уақыт қолданбаған кезде, ашасынан суырып, антенна немесе кабельдік телевизия жүйесінен ағытыңыз. Бұл найзағай жарқылдаған кезде немесе электр қуаты артқан кезде құрылғыны бүлінуден сақтайды.
- АТ қорек сымын ТТ адаптеріне жалғау үшін, ТТ кернеу мәнінің, жергілікті электр желісінің техникалық параметрлеріне сай келетініне көз жеткізіңіз.
- Осы құрылғының ашық жерлеріне ешқашан басқа темір зат сұқпаңыз. Бұлай істегенде, электр қатері орын алуы мүмкін.
- Электр қатеріне ұшырамау үшін, осы құрылғының ішкі жағын ешқашан қолмен ұстамаңыз. Осы құрылғыны тек уәкілетті техник ғана ашуға тиіс.
- Қорек сымның ашасын мықтап сұғыңыз. Қорек сымын розеткадан ағытқан кезде, міндетті түрде ашасынан ұстап суырыңыз. Қорек сымын су қолмен ұстамаңыз.
- Егер құрылғы дұрыс жұмыс істемесе - әсіресе, одан әдеттен тыс шу немесе түтін шықса - дереу ашасынан суырыңыз да, уәкілетті дилерге немесе қызмет көрсету орталығына хабарласыңыз.
- Теледидарды қолданбасаңыз немесе ұзақ уақыт үйде болмасаңыз (әсіресе, балалар, қарт адамдар немесе мүгедек адамдар үйде жалғыз қалса) ашасын розеткадан суырып ағытып қойыңыз.
 - Шаң жиналып қалса, электр қатері, электр ағысы пайда болуы немесе өрт шығып, жарқыл немесе қызу пайда болуы немесе қорек сымның қаптамасы бүлінуі мүмкін.
- Құрылғыны шаңы көп, температурасы жоғары немесе төмен, аса ылғалды, химиялық заттар сақталатын және 24 сағат жұмыс істейтін әуежай, вокзал, т.с.с. тәрізді жерлерге орнату үшін міндетті түрде уәкілетті қызмет көрсету орталығына хабарласыңыз.
- Бұлай істемегенде, құрылғыға елеулі нұқсан келеді.
- Тиісті түрде жерге қосылған аша мен розетканы қолданыңыз.
 - Жерге дұрыс қосылмаса, электр қатері орын алуы немесе құрылғыға зақым келуі мүмкін. (І-ші топқа жататын құрылғыға ғана қатысты.)
- Құрылғыны электр желісінен ағыту үшін, ашаны розеткадан ағыту керек, сондықтан да, аша қайта қолдануға дайын тұруға тиіс.
- Балаларға осы құрылғыға тартылуға жол бермеңіз.
- Керек-жарақтарын (батарея т.с.с.) балалардың қолы жетпейтін жерге сақтаңыз.
- Құрылғыны орнықсыз тұрған сөре, көлбеу еден немесе дірілдейтін жерге орнатпаңыз.
- Құрылғыны құлатып алмаңыз немесе оған күш салмаңыз. Құрылғы бүлініп қалса, қорек сымын ағытыңыз да, қызмет көрсету орталығына хабарласыңыз.
- Қорек сымын розеткадан ағытыңыз да, құрылғыны жұмсақ, құрғақ матамен сүртіңіз. Балауыз, бензол, спирт, сұйылтқыш, құрт-құмырысқаға қарсы құрал, ауа тазартқыш, лубрикант немесе жуғыш зат тәрізді химиялық құралдардың ешбірін қолданбаңыз. Бұл құрылғының сынын бұзуы немесе өнімге басылған жазуларды өшіруі мүмкін.
- Құрылғыға сұйық шашыратуға немесе оған батыруға болмайды.
- Батареяларды отқа тастамаңыз.
- Батареяларды қысқа тұйықтауға, бөлшектеуге немесе қатты қыздыруға болмайды.
- Батареяны дұрыс салмаған кезде жарылыс шығу қаупі бар. Батареяның орнына, дәл осындай батареяны салыңыз.
- ЕСКЕРТУ - ӨРТ ШЫҒУДЫҢ АЛДЫН АЛУ ҮШІН, ОСЫ ҚҰРЫЛҒЫНЫ МАЙ ШАМ НЕМЕСЕ БАСҚА АШЫҚ ОТ КӨЗДЕРІНЕН АЛЫС ҰСТАҢИЗ.



Осы пайдаланушы нұсқаулығындағы суреттер мен сызбалар жалпылама ақпарат ретінде ғана берілген және олар құрылғының нақты көрінісінен өзгеше болуы мүмкін. Құрылғының дизайны мен техникалық сипаттамасы алдын ала ескертусіз өзгертілуі мүмкін.

Жаңа ТД-дың функциялары

• SMART HUB:

Бұл ТД-дың көп мақсатта қолданылатын және отбасына арналған Smart Hub функциясы бар. Пайдаланушы Smart Hub функциясымен ғаламторды шарлап, бағдарламаларды қотарып, әлеуметтік қызметтердің көмегімен отбасымен және достарымен байланыста бола алады. Сонымен қатар, сыртқы жады құрылғыларында сақталған фотосуреттерді, видео және саз файлдарын тамашалай алады.

 Smart Hub қызметін бастау үшін басыңыз. Экранның үстіңгі жағында көрсетілген белгілерді пайдаланып қызметті таңдаңыз.

Әлеуметтік: Ең соңғы YouTube видеоларын тамашалап, Facebook және Twitter сайттарындағы өзіңіздің және достарыңыздың видео жарияланымдарын қараңыз. ТД-ға камераны (жеке сатылады) қосып, достарыңызға видео қоңырау шалуыңызға да болады.

Қолданбалар: WebBrowser тәрізді бағдарламаларды қотарыңыз және орнатыңыз.

Фильмдер мен ТВ-шоулар: Бейнефильмдер мен сериалдарды сыртқы құрылғыны пайдаланбай сатып алып көріңіз. (Елге байланысты)

Фотосур-р, бейне-р және музыка: Сыртқы жады құралындағы фотосуретті, видео және саз файлдарын ойнатыңыз.

- **Anynet+ (HDMI-CEC):** Бұл Anynet+ функциясын қолдайтын, барлық жалғаулы тұрған Samsung құрылғыларын Samsung ТД-ның қашықтан басқару пультімен басқаруға мүмкіндік береді.
- **e-Manual:** ТД-ға кіріктірілген егжей-тегжейлі, бейнебеттегі пайдаланушы нұсқаулығымен қамтамасыз етеді. (ші бет 9)
- **SMART байланыс:** Осы функцияны қолданып, мәзір параметрлері мен функцияларына қимылдың көмегімен баруға және басқаруға болады. Smart байланыс функциясын пайдалану үшін ТД камерасы (жеке сатылады) ТД-ға қосылып тұруға тиіс. (Елге байланысты)
- **Құрылғы менеджер:** ТД функцияларын USB пернетақтасын және тінтуірді қолданып пайдаланыңыз.
- **Экранның айналық көшірмесі:** Сымсыз қосылымды пайдаланып ТД-ға ұялы құрылғылардың экрандарын шығарады.



Осы өнімді дұрыс тастау (Қолданыстан шыққан электр & және электроника бөлшектері)

(Жеке қоқыс тастау жүйесін қолданатын елдерге қатысты)

Өнімдегі, оның керек-жарақтары немесе ілесіп кітапшасындағы белгі, осы өнім мен оның электроникалық керек-жарақтарын (мысалы, зарядтағыш құралы, құлақсабы, USB сымы), қолданыс мерзімі аяқталғаннан кейін басқа тұрмыстық қалдықтармен бірге тастамау керек дегенді білдіреді. Қалдық дұрыс тасталмаған жағдайда қоршаған ортаға немесе адамдардың денсаулығына келетін зиянды алдын алуға және материалдық ресурстарды қайтадан қажетке жаратуға өз үлесіңізді қосу үшін бұндай заттарды басқа қоқыс түрлерінен бөлектеп, қалдық өнімдерді қайта өңдеуден өткізетін жерге апарып тапсырыңыз.

Тұрмыстық құрылғыны қолданушылар, осы заттарды қоршаған ортаға залалсыз түрде қайта өңдеуден өткізу үшін осы құрылғыны қайта апарып тапсыру, қалай тапсыру туралы егжей-тегжейлі ақпаратты, осы өнімді сатып алған бөлшек сауда орталығына немесе жергілікті мекемеге хабарласып алуына болады.

Коммерциялық мақсатта қолданушылар, өз жабдықтаушыларына хабарласып, сатып алу келісім-шартының талаптарымен танысуы керек. Осы өнім мен оның электроникалық керек-жарақтарын басқа да коммерциялық өнімдердің қалдықтарымен араластырып тастауға болмайды.



Осы өнімнің батареяларын дұрыс тастау

(Жеке қоқыс тастау жүйесін қолданатын елдерге қатысты)

Батареядағы, нұсқаулық немесе орамдағы мына белгі, осы өнімнің батареяларын, қолданыстан шыққаннан кейін басқа да тұрмыстық қалдықтармен бірге тастауға болмайды дегенді көрсетеді. Егер батареяда Hg, Cd немесе Pb тәрізді химиялық элементтердің белгілері көрсетілсе, онда аталмыш батареядағы сынап, кадмий немесе қорғасынның мөлшері, Еуропалық Одақтың 2006/66 ережесінде ұсынылған деңгейден артық екендігін білдіреді. Батареяларды дұрыс тастамаған жағдайда, бұл элементтер адам денсаулығына немесе қоршаған ортаға зиян келтіруі мүмкін.

Табиғи ресурстарды қорғап, материалдарды қайта қолдануға өз үлесіңізді тигізу үшін, батареяларды басқа қоқыстардан бөліп, таусылған батареяларды қабылдайтын жергілікті мекемеге тапсырыңыз.

Керек-жарақтар

- Төмендегі бөлшектердің ТД-мен бірге жеткізілгенін тексеріңіз. Керек-жарақтардың бірі жетіспесе, дилерге хабарласыңыз.
- Элементтердің түсі мен пішімі үлгі түріне қарай әр түрлі болуы мүмкін.
- Жинақтың ішіне кірмеген сымдарды жеке сатып алуға болады.
- Қорапты ашқанда орам материалдарының арт жағында ешбір керек-жарақтың қалып қоймағанына көз жеткізіңіз.

⚠ АБАЙ БОЛЫҢЫЗ: ЖИНАҚТАН ШЫҒЫП КЕТПЕС ҮШІН МЫҚТАП СҰҒЫҢЫЗ

- Қашықтан басқару пультінің & батареялары (AAA x 2)
- Қорек сымы
- Пайдаланушы нұсқаулығы
- Тазалағыш шүберек
- Кепілдік түбіртегі (Кей жерлерде берілмейді)



Ұстағыш-Сымдарға арналған тұрғы



Ұстағыш-Шығырық (Үлгілерге байланысты)

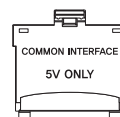

CI Card адаптері

- Келесі жағдайларда өкімшілік төлемақы төлеу қажет болуы мүмкін:
 - (а) техникті үйге шақырсаңыз, бірақ құрылғыдан ешбір ақау табылмаса, (яғни, осы пайдаланушы нұсқаулығының тиісті тұстарын оқымасаңыз)
 - (ә) құрылғыны жөндеу орталығына әкелсеңіз, бірақ құрылғыда ешбір ақау болмаса (яғни, осы пайдаланушы нұсқаулығының тиісті тұстарын оқымасаңыз).
- Бұндай өкімшілік төлемақының мөлшері, қандай да бір жұмысты орындау немесе үйіңізге барар алдында алдын ала хабарланады.



Ескерту: Дұрыс ұстамаған кезде түскен салмақтың әсерінен экранға зақым келуі мүмкін. ТД-ды суретте көрсетілгендей шетінен ұстап көтеруді ұсынамыз.

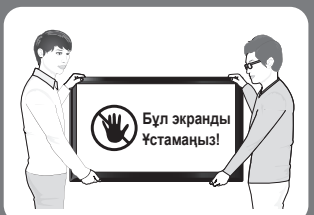

Қақпаққа қатысты сақтық шарасы

- Үлгі түріне қарай артқы панель әр түрлі болуы мүмкін.



АБАЙ БОЛЫҢЫЗ: Қақпақтың тетігі білікті қызмет көрсету мамандарына ғана арналған. Электр немесе өрт қатерін азайту үшін, егер білікті маман болмасаңыз, қақпақтың тетігін пайдаланбаңыз.

ТД-дың артқы панелі

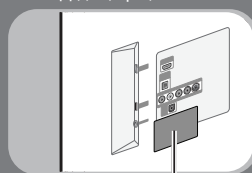

Қақпағы

Қашықтан басқару құралын пайдалану

Қашықтан басқару пультінің қай жерінде функция түймешіктерінің орналасқанын үйреніңіз. Әсіресе мынаны есте сақтаңыз: **SOURCE**, **MUTE**, **— ▲ +**, **▲ P ▼**, **MENU**, **TOOLS**, **INFO**, **CH LIST**, **RETURN**, **GUIDE** және **EXIT**.

Бұл қашықтан басқару пультінің **Power**, **Chanel**, және **Volume** түймешіктерінде көзі нашар көретін адамдар қолдануға арналған Брайль нүктелері бар.

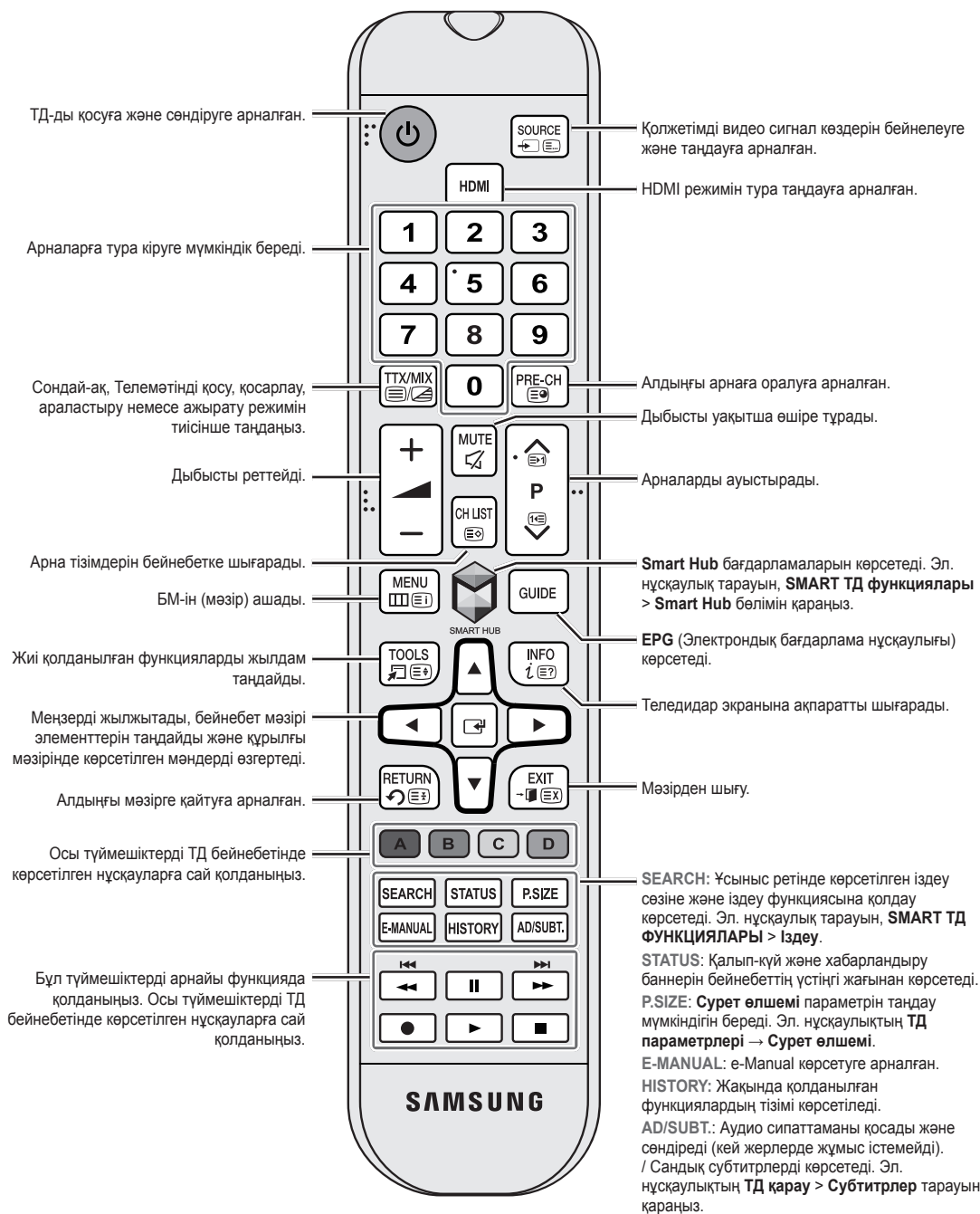

Қазақ

Батарейларды орнату (Батарея өлшемі: AAA)

Батареяның полюстерін батарея салынатын бөліктегі белгілерге келтіріп салыңыз.

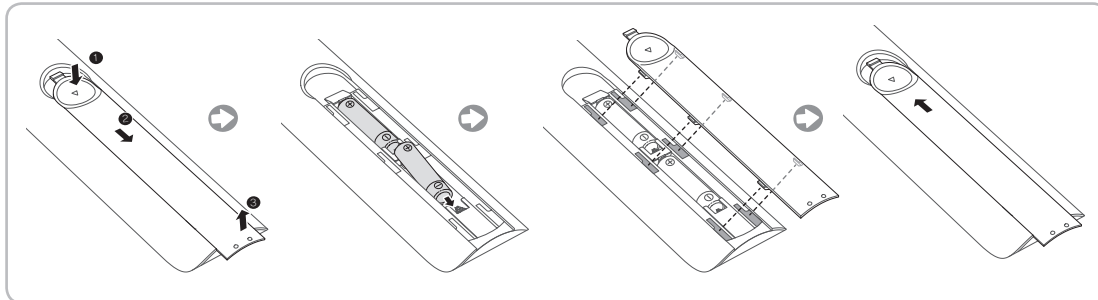



ЕСКЕРІМ

- Қашықтан басқару пультің теледидардан 23 фут қашықтықта тұрып қолданыңыз.
- Өткір жарық қашықтан басқару пультінің жұмыс жасауына әсер етуі мүмкін. Оны люминесцентті немесе неон белгілерінің қасында тұрып қолданбауға тырысыңыз.
- Түсі мен пішімі үлгі түріне қарай әр түрлі болуы мүмкін.

ТД-ды қосу

ТД-ды қашықтан басқару пультінің  түймешігін немесе ТД панелін пайдаланып қосыңыз.

-  Құрылғының Түсі мен пішімі үлгі түріне қарай әр түрлі болуы мүмкін.
-  ТД басқарушысы дегеніміз, ТД-дың артқы оң жағында орналасқан, ТД-ды қашықтан басқару пультің пайдаланбай басқаруға мүмкіндік беретін кішкене джойстик-түймешік.

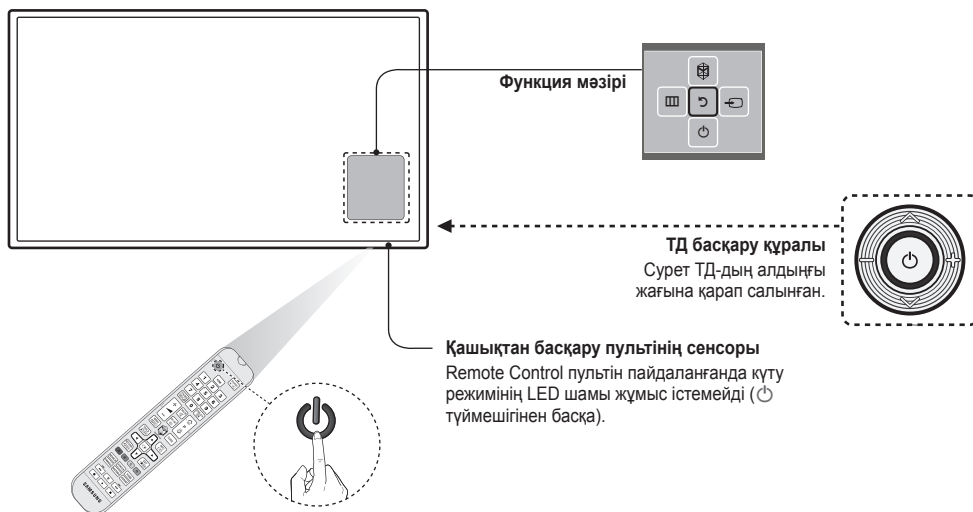



ПАРАМЕТРЛЕРДІ ОРНАТУ

ТД алғаш рет қосылғанда бастапқы параметр орнататын тілқатысу терезесі пайда болады. Бастапқы параметр орнату үдерісін, соның ішінде мәзір тілін, арнаны іздеу, желіге қосылу және басқа функцияларды баптауды аяқтау үшін бейнебеттегі нұсқауларды орындаңыз. Өр қадам сайын, параметрді таңдаңыз немесе қадамнан өтіп кетіңіз. Пайдаланушылар осы әрекетті кейін Бейнебет мәзірі > **Жүйе** > **Орнату** мәзірінен қолдан қоса алады.

- Егер кез келген құрылғыны орнатпай тұрып **HDMI1** ұяшығына жалғасаңыз, **Арна ресурсы** режимі автоматты түрде Декодер қалпына қойылады.
- Егер **STB декодері** режимін таңдағыңыз келмесе, **Антенна** параметрін таңдаңыз.

Видео құрылғыларды ауыстыру

ТД-ға қосылған құрылғыларды ауыстыру үшін **SOURCE** түймешігін басыңыз.

Мысалы, екінші HDMI ұяшығына қосылған ойын құрылғысына қосылу үшін **SOURCE** түймешігін басыңыз. **Сигнал көзі** тізімінен **HDMI2** ұяшығын таңдаңыз. Құрылғыға байланысты ұяшық атаулары әр түрлі болуы мүмкін. Келесі функцияларға бару үшін бейнебетінің үстіңгі оң жақ бұрышынан **Құралд.** түймешігін қараңыз.

• Ақпарат

Қосылған құрылғылар туралы толық ақпаратты қараңыз.

• Атын өзгерту

Сыртқы сигнал көздерін оңай анықтау үшін ТД-ға қосылған құрылғылардың атауларын өзгертуге болады.

ТД-дың HDMI (DVI) ұяшығына HDMI сымымен қосылған компьютер арқылы, мысалы, **Атын өзгерту** функциясын **ДК** режиміне өзгертуге болады.

ТД-дың HDMI (DVI) ұяшығына HDMI-DVI сымымен қосылған компьютер арқылы, мысалы, **Атын өзгерту** функциясын **DVI PC** режиміне өзгертуге болады.

ТД-дың HDMI (DVI) ұяшығына HDMI-DVI сымымен қосылған АВ құрылғысы арқылы, мысалы, **Атын өзгерту** функциясын **DVI құрылғы-ры** режиміне өзгертуге болады.

• Жаңарту

Егер қосылған құрылғыны тізімнен көре алмасаңыз осы функцияны таңдаңыз. **Жаңарту** функциясын таңдағаннан кейін тізімде құрылғы көрсетілмесе, ТД-құрылғы қосылымының қалып-күйін тексеріңіз.

• USB құрылғысын алып тастау

USB құралын тізімнен қауіпсіз түрде алыңыз. Бұл функция USB құралы таңдалып тұрса ғана жұмыс істейді.

• Әмбебап қашық-тан басқ. жиынтығы

Жаңа сыртқы құрылғыны Remote Control көмегімен басқару үшін қосқыңыз келсе, **SOURCE** түймешігін басып, бейнебеттің үстіңгі оң жақ бұрышынан **Әмбебап қашық-тан басқ. жиынтығы** параметрін таңдаңыз. Пайдаланушылар әмбебап қашықтан басқару пультіні қолданып, ТД-ға қосылған жерсерік ресивері, блю-рей ойнатқышы және АВ ресивері тәрізді сыртқы құрылғыларды басқара алады.

ЖАЛПЫ ИНТЕРФЕЙС ұяшығына (ТД қарау картасының ұяшығы) қосылу

📎 CI картасын немесе CI картасының адаптерін қосу немесе ағыту үшін ТД-ды сөндіріңіз.

CI Card адаптерін жалғау

Адаптерді мына жерде көрсетілгендей жалғаңыз.

📎 CI CARD адаптерін орнату үшін ТД-ға жапсырылған жапсырманы алыңыз.

CI CARD адаптерін жалғау үшін мына қадамдарды орындаңыз.

📎 Адаптерді қабырғалық жинақты орнатпай немесе "CI немесе CI+ CARD" картасын салмай тұрып орнатуды ұсынамыз.

1. CI CARD адаптерін ❶-ші құрылғыдағы екі саңылауға салыңыз.

📎 ТД-дың арт жағында, **COMMON INTERFACE** ұяшығының қасында орналасқан екі саңылауды табыңыз.

2. CI CARD адаптерін ❷-ші құрылғының **COMMON INTERFACE** ұяшығына жалғаңыз.

3. "CI немесе CI+ CARD" картасын салыңыз.

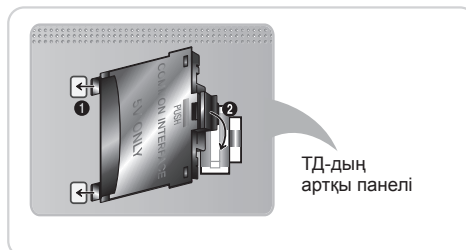

CI картасын ТД-ды қабырғаға орнатпай тұрып салуды ұсынамыз. Орнатып болғаннан кейін салу қиын болуы ықтимал. Картаны CI Card адаптерін ТД-ға орнатып болғаннан кейін салыңыз. Егер модульді орнатпай тұрып картаны салсаңыз, модульді орнату қиынға соғады.

"CI немесе CI+ CARD" картасын қолдану

Ақылы арналарды көру үшін "CI немесе CI+ CARD" картасын салу керек.

- Егер "CI немесе CI+ CARD" картасын салмасаңыз, кей арналарда "Scrambled Signal" жазуы көрсетіледі.
- 2-3 минуттан кейін бейнебетте телефон нөмірі, "CI немесе CI+ CARD" анықтағышы, хост анықтағышы және басқа да деректерді қамтыған жұптастыру ақпараты көрсетіледі. Егер ақаулық туралы ақпарат пайда болса, қызмет провайдеріне хабарласыңыз.
- Арна деректерін теңшеу жұмысы аяқталған кезде, арна тізімінің жаңартылғанын білдіретін "Жаңарту аяқталды" хабары көрсетіледі.

📎 ЕСКЕРІМ

- "CI немесе CI+ CARD" картасын жергілікті кабельдік телевидение провайдерінен алу керек.
- "CI немесе CI+ CARD" картасын еппен қолмен тартып шығарыңыз, себебі "CI немесе CI+ CARD" жерге түсіп кетсе, оған нұқсан келуі мүмкін.
- "CI немесе CI+ CARD" картасын онда көрсетілген бағытта орнатыңыз.
- COMMON INTERFACE ұяшығының орналасатын жері оның үлгісіне байланысты әр түрлі болуы мүмкін.
- Кей елдер мен аймақтарда "CI немесе CI+ CARD" модуліне қолдау көрсетілмеуі мүмкін, уәкілетті дилерге хабарласыңыз.
- Мәселе туындаған жағдайда, қызмет провайдеріне хабарласыңыз.
- Ағымдық антенна параметрлеріне қолдау көрсететін "CI немесе CI+ CARD" картасын салыңыз. Бейнебет бұрмалануы немесе көрсетілмеуі мүмкін.

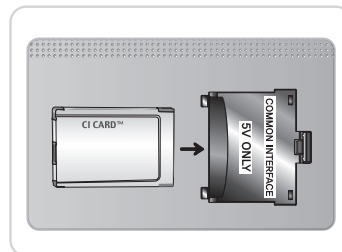

е-Manual қарау

Кіріктірілген әл. нұсқаулықта ТД-дың негізгі функциялары туралы ақпарат қамтылған.

Бұл ТД-дың кіріктірілген пайдаланушы нұсқаулығы бар. Оны оқу үшін келесі тәсілдердің бірін пайдаланыңыз:

- **Қолдау** мәзірін ашып, **е-Manual** параметрін таңдаңыз.
- Стандартты қашықтан басқару пультінің **E-MANUAL** button түймешігін басыңыз.
- 📎 Көк сөздер бейнебет мәзірінің функцияларын көрсетеді және ақ көк сөздер қашықтан басқару түймешіктерін көрсетеді.
- 📎 Осы нұсқаулықтың қағазға басып шығаруға болатын нұсқасын www.samsung.com/support сайтынан алуға болады.

Бетті айналдыру

Бетті айналдыру үшін келесі тәсілдердің бірін пайдаланыңыз:

- Экранның оң жақ шетіндегі сырғыма жолақтың ▲ немесе ▼ түймешігін басыңыз.
- Кезелімді экранның оң жақ шетіндегі ▲ немесе ▼ түймешікке қойып, қашықтан басқару пультінің жоғары немесе төмен көрсеткі түймешігін басыңыз.

Үстіңгі белгілерді пайдалану.

Беттерді шарлау үшін бейнебеттің үстіңгі сол жағындағы **Артқа**, **Алға**, және **Ашық бет** белгілерін пайдаланыңыз. Бұл белгілерге екі немесе одан да көп беттен өткеннен кейін қолжетімді.

Негізгі бетке қайта оралу

Негізгі бетке оралу үшін 🏠 түймешігін басыңыз немесе бейнебеттің үстіңгі оң жағынан 🏠 белгісін таңдаңыз.

Индексті іздеу

Индексті экранға шығару үшін 📖 түймешігін басыңыз немесе бейнебеттің оң жақ үстіндегі 📖 белгісін таңдаңыз. Термин жазылған бетті бейнебетке шығару үшін терминді таңдаңыз.

Беттерді іздеу

Іздеу бейнебетіне бару үшін 🔍 түймешігін басыңыз немесе бейнебеттің оң жақ үстіңгі жағынан 🔍 белгісін таңдаңыз. Ізделетін сөз тіркесін енгізіп, **Дайын** параметрін таңдаңыз. Тиісті бетке бару үшін іздеу нәтижелері тізімінен элементті таңдаңыз.

Әл. нұсқаулықты жабу

е-Manual е-Manualды жабыңыз да, **RETURN** түймешігін басып ұстап тұрыңыз немесе бейнебеттің үстіңгі оң жақ бұрышынан ✕ параметрін таңдаңыз немесе **EXIT** түймешігін басыңыз.

Мәзір элементіне өту

Ағымдық бөлімде сипатталған мәзір элементіне тура өту үшін 📄 параметрін таңдаңыз. Мәзір элементінен е-Manual ішіндегі тиісті бөлімге тура өтуге болады. Бейнебет мәзірінен бейнебетте көрсетілетін **E-MANUAL** түймешігін басыңыз.

📎 Мәзірге байланысты функцияға қолжетімсіз болуы мүмкін.

Жаңартылған эл. нұсқаулықты пайдалану

Smart Hub функциясын ашып, **Қолданбалар**, содан кейін **Қос-ша бағ-лар** параметрін таңдаңыз. Эл. нұсқаулықты жаңарту тәсілі, бағдарламаны жаңартатын тәсілмен бірдей.

Қос-ша бағ-лар бейнебетінен **Бағ-ды жаңарту** параметрін таңдаңыз. Тізімнен эл. нұсқаулықты таңдаңыз. Эл. нұсқаулық соңғы нұсқаға дейін жаңара бастайды. Дегенмен, бейнебетте **Бағ-ды жаңарту** бағдарламаны жаңарту қажет болған кезде ғана көрсетіледі.

Желіге қосылу

Smart ТД-ды желілік қауымдастыққа қосқан кезде Smart Hub тәрізді желідегі қызметтерге қосылуға, сондай-ақ бағдарлама жаңартылымдарын алуға мүмкіндік туады.

Желілік байланыс - Сымсыз

ТД-ды интернетке стандартты роутерді немесе модемді пайдаланып қосыңыз.

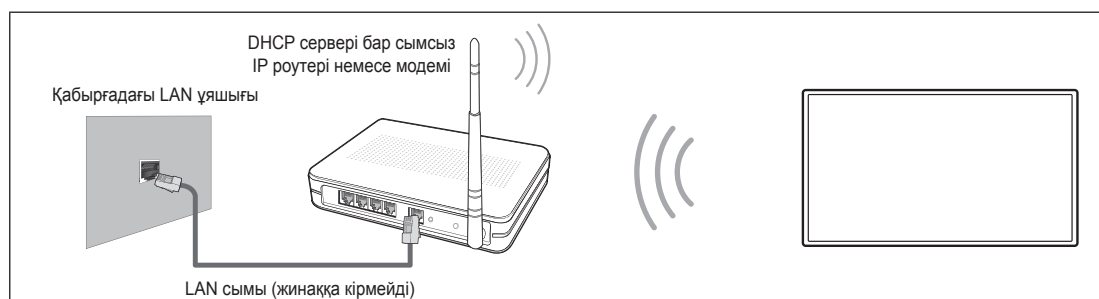

Сымсыз желіге қатысты сақтық шаралары

- Бұл Smart ТД IEEE 802.11a/b/g /n тілқатысу протоколдарына қолдау көрсетеді. Samsung компаниясы IEEE 802.11n протоколын қолдануды ұсынады. Себебі желіден видео ойнатқан кезде, видео бірқалыпты көрсетілмеуі мүмкін.
- Сымсыз желіні пайдалану үшін ТД сымсыз роутерге немесе модемге қосылып тұруға тиіс. Егер сымсыз роутер DHCP функциясына қолдау көрсетсе, ТД желіге DHCP немесе тұрақты IP мекенжайын пайдаланып сымсыз қосыла алады.
- Сымсыз роутер үшін ағымдық қолданылмай тұрған арнаны таңдаңыз. Сымсыз роутер үшін таңдалған арнаны басқа құрылғы қолданып тұрса, әдетте бөгеуіл пайда болады және/немесе қосылым іске аспауы мүмкін.
- Көпшілік сымсыз желілердің балама қауіпсіздік жүйесі бар. Сымсыз желінің қауіпсіздік жүйесін қосу үшін таңбалар мен сандарды пайдаланып қауіпсіздік кілтін жасау керек. Содан кейін сымсыз желіге қосылу үшін қауіпсіздік кілті қолданылады.

Желінің қауіпсіздік протоколдары

ТД келесі сымсыз желінің қауіпсіздік протоколдарына ғана қолдау көрсетеді және сертификатталмаған сымсыз роутерлерге қосыла алмайды:

- Түпнұсқалықты растау режимдері: WEP, WPA2PSK, WPA2PSK
- Кодтау тәсілдері: WEP, TKIP, AES

Егер сымсыз роутерде Pure High-throughput (Greenfield) 802.11n режимі таңдалып, кодтау тәсілі ретінде WEP немесе TKIP таңдалса, Samsung Smart ТД-ы жаңа Wi-Fi сертификаттау стандарттары бойынша желіге қосылуға қолдау көрсетпейді.

Егер сымсыз роутер WPS (қорғалған Wi-Fi бапталымы) жүйесін қолдаса, желіге PBC (батырма түймешікті теңшеу) немесе PIN (Жеке айғақтауыш нөмір) арқылы қосылуға болады. WPS функциясы SSID және WPA пернесінің параметрлерін автоматты түрде теңшейді.

Желілік байланыс - Сым арқылы

Теледидарды желіге, желінің параметрлеріне қарай, сымды қолданып үш негізгі тәсілмен қосуға болады. Бұл тәсілдер төменде сипатталған:

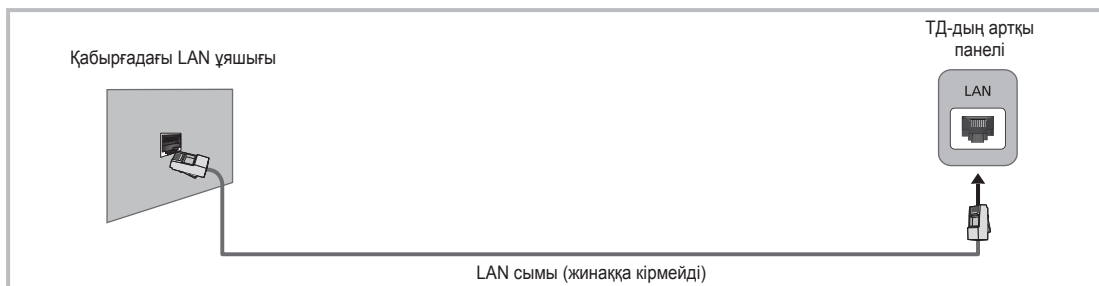
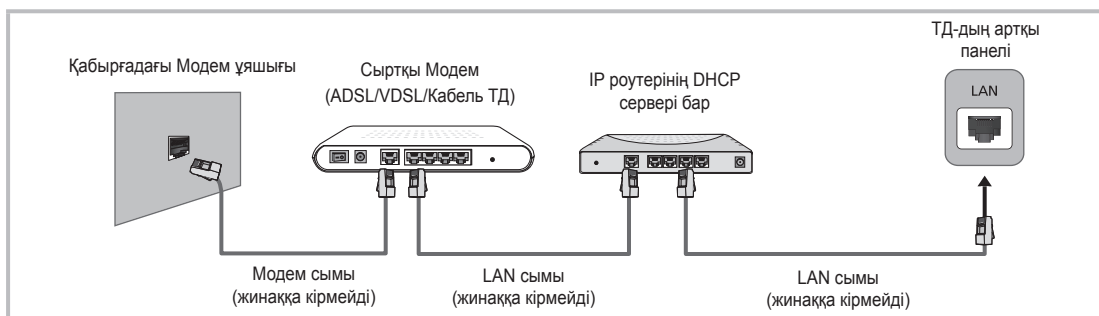
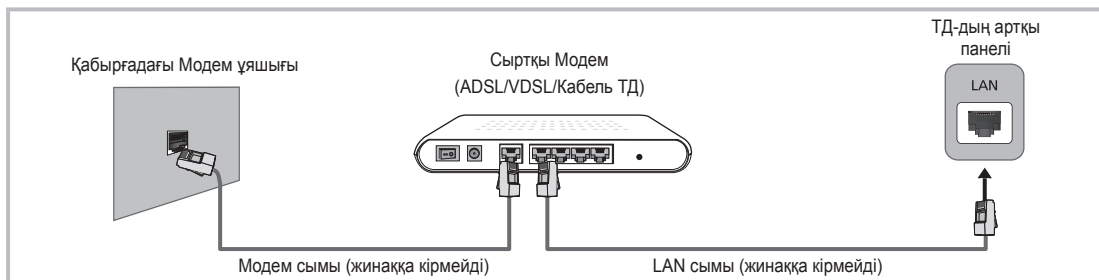

📎 ТД 10мбит/с мәнінен аз немесе осыған тең жылдамдығы бар желілерге қолдау көрсетпейді.

📎 Cat 7 сымын қолданып қосылымды жүзеге асырыңыз.

Қашықтан қолдау көрсету деген не?

Samsung қашықтан қолдау көрсету қызметі Samsung технигінің қашықтан қолдау көрсету мүмкіндігін ұсынады.

- ТД-ға диагностика жасайды
- ТД параметрлерін реттейді
- ТД-дың зауыттық параметрлерін қалпына келтіреді
- Ұсынылған бағдарлама жаңартылымдарын орнатады

Қалай жұмыс істейді?

Samsung технигінің қашықтан қосылып қызмет көрсетуі өте оңай





1. **Samsung байланыс орталығына** қоңырау шалып, қашықтан көмек көрсетуін сұраңыз.
2. **ТД мәзірін ашып, Қолдау көрсету бөліміне** барыңыз.
3. Қашықтан басқару функциясын таңдап, қызметкерге **пин-код №** беріңіз.
4. Содан кейін қызметкер **сіздің ТД-ға** қосылады. Бар болғаны осы!

Құпиясөзді ауыстыру

Бейнебет мәзірі > **Жүйе** > **PIN** кодын өзг



ТД құпиясөзін өзгертіңіз.

1. **PIN кодын өзг** функциясын қосып, содан кейін құпиясөз жолағына ағымдық құпиясөзді енгізіңіз. Әдепкі құпиясөз: 0000.
 2. Жаңа құпиясөзді енгізіп, содан кейін растау үшін оны қайта енгізіңіз. Құпиясөзді өзгерту аяқталды.
-  Егер PIN кодты ұмытып қалсаңыз, түймешіктерді төмендегі ретпен басыңыз, сонда PIN код "0-0-0-0" болып орнайды:
-  Күту режимінде: **MUTE** → 8 → 2 → 4 → **POWER** (қосу).

Ақаулықтарды жою

ТД-ға қатысты қандай да бір сұрағыңыз болса, алдымен осы тізімді қараңыз. Егер ақаулықты түзетуге қатысты кеңестердің біреуі де көмектеспесе, “www.samsung.com” торабының қолдау көрсету бөліміне барыңыз немесе осы нұсқаулықтың артқы мұқабасында көрсетілген тізімдегі байланыс орталығына хабарласыңыз.

Ақаулық	Шешімі және түсіндірмесі
Теледидар іске қосылмайды.	<ul style="list-style-type: none">• АТ сымының қабырғадағы розеткаға және ТД-ға мықтап жалғанғанын тексеріңіз.• Қабырғадағы розетканың жұмыс істеп тұрғанына көз жеткізіңіз.• ТД-дың  түймешігін басып, ақаулықтың қашықтан басқару пультіне байланысты емес екеніне көз жеткізіңіз. Егер теледидар қосылса, төмендегі “Қашықтан басқару пульті жұмыс істемейді” тармағын қараңыз.
Ешбір сурет/видео жоқ.	<ul style="list-style-type: none">• Сымдардың қосылымдарын тексеріңіз. ТД-ға және сыртқы құрылғыларға қосылған барлық сымдарды ағытып, қайта жалғаңыз.• Сыртқы құрылғылардың (Кабель/Жерсерік ресивері, DVD, Блю-рей т.с.с.) видео шығысын, ТД-дың кіріс ұяшықтарына сәйкес келтіріп жалғаңыз. Мысалы, сыртқы құрылғының шығыс ұяшығы HDMI болса, оны теледидардың HDMI кіріс ұяшығына жалғау керек.• Жалғанған құрылғылардың электр желісіне қосулы тұрғанын тексеріңіз.• Дұрыс сигнал көзін таңдауды ұмытпаңыз.• Қосымған құрылғыны ағытып, содан кейін қорек сымын қайта жалғап, қайта іске қосып жүктеңіз.
Қашықтан басқару пульті жұмыс істемейді.	<ul style="list-style-type: none">• Қашықтан басқару пультінің батареяларын ауыстырыңыз. Батареялардың полюстерінің (+/-) дұрыс орнатылуын қамтамасыз етіңіз.• Пульт сенсорының сигнал шығатын терезесін тазалаңыз.• Қашықтан басқару пультін ТД-ға 5–6 фут қашықтықтан тура бағыттап көріңіз.
Кабель/жерсерік ресиверінің қашықтан басқару пульті, ТД-ы іске қоспайды не сөндірмейді немесе дыбысын реттемейді.	<ul style="list-style-type: none">• Кабель/жерсерік ресиверінің қашықтан басқаратын пультін, теледидарды басқаратын етіп бағдарламалаңыз. SAMSUNG ТД кодын Кабель/жерсерік ресиверінің пайдаланушы нұсқаулығынан қараңыз.

-  Осы TFT LED панелін жасап шығару үшін күрделі кіші пикселдер технологиясы қолданылады. Дегенмен, бейнебетте шамалы жарық немесе күңгірт пикселдер пайда болуы мүмкін. Бұл пикселдер құрылғы жұмысына еш әсер етпейді.
-  ТД-ды ең оңтайлы күйде ұстау үшін бағдарламаның соңғы нұсқасын Samsung веб-сайтынан (Samsung.com >Қолдау > Қотару) USB арқылы жаңартыңыз.
-  Жоғарыдағы суреттер мен функциялардың кейбірі, құрылғының арнайы үлгілерінде ғана бар.

ТД-ды қабырғалық аспа жинақты (опция) пайдаланып қабырғаға орнату



Қабырғаға немесе төбеге орнату

Егер құрылғыны қабырғаға орнатсаңыз, өндіруші ұсынған жолмен орнату керек. Егер дұрыс орнатылмаса, құрылғы жылжып немесе құлап қалып, баланы немесе ересек адамды қатты жарақаттауы, құрылғыға елеулі зақым келтіруі мүмкін.

Қабырғалық аспа жинағын орнату

Қабырғалық аспа жинақ (бөлек сатылады) ТД-ды қабырғаға орнатуға мүмкіндік береді.

Қабырғалық аспа жинақты орнатуға қатысты толық ақпаратты, қабырғалық аспа жинақтың нұсқаулығынан оқыңыз. Қабырғаға орнатылатын құрсауды орнына қондыру үшін техник маманға хабарласуды ұсынамыз. Өз бетіңізбен орнатуды ұсынбаймыз. Samsung Electronics компаниясы құрылғыны өз бетіңізбен орнату нәтижесінде жарақат алсаңыз не басқа адамдар зардап шексе немесе мүлікке нұқсан келсе, жауапкершілік көтермейді.

Қабырғалық аспа жинақты орнатпай тұрып дайындау

А жағдайы. SAMSUNG қабырғалық аспасын орнату

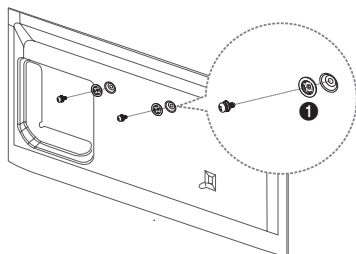

В жағдайы. Басқа компания шығарған
қабырғалық аспа жинақты орнату

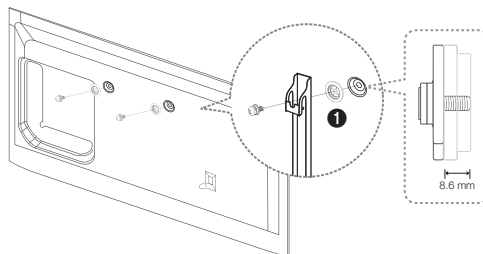

Қабырғалық аспаны орнату үшін Ұстағыш-Шығырықты ❶ қолданыңыз.

Қабырғалық аспа жинақ параметрлері (VESA)

Қабырғалық аспа жинақ теледидармен бірге жеткізілмейді, бірақ жеке сатылады. Қабырғалық аспа жинақты қатты қабырғаға, еденге перпендикуляр бағытта орнатыңыз. Басқа құрылыс материалдарына орнату үшін, жақын жердегі дилерге хабарласыңыз. Төбеге немесе қисық қабырғаға орнатса құлап, адам қатты жарақат алуы мүмкін.

ЕСКЕРІМ

- Қабырғалық аспа жинақтың стандартты өлшемдері төмендегі кестеде көрсетілген.
- Қабырғалық аспа жинақ сатып аларда, оны орнатуға қатысты толық нұсқаулық пен керек - жарақтар беріледі.
- VESA стандартты бұрандалар спецификациясына сай келмейтін бұрандаларды қолданбаңыз.
- Стандартты өлшемнен ұзын немесе VESA бұрандалар стандартына сай келмейтін бұрандаларды қолданбаңыз. Тым ұзын бұрандалар теледидардың ішкі бөлшектеріне зиян келтіруі мүмкін.
- VESA стандартты бұрандалар спецификациясына сай келмейтін қабырғалық аспа жинақ қолданылса, бұрандаларының ұзындықтары қабырғалық аспа жинақ спецификациясына байланысты басқаша болуы мүмкін.
- Бұрандаларды тым қатайтпаңыз; себебі өнімге нұқсан келуі немесе құлап қалып, адам жарақат алуы мүмкін. Samsung бұндай қатерлі оқиғалар үшін жауапкершілік көтермейді.
- VESA стандартына сай емес немесе өндіруші ұсынбаған қабырғалық аспа жинақ қолданылса немесе сатып алушы өнімді орнату туралы нұсқауларды орындамағандықтан өнімге зақым келсе немесе адам жарақат алса, Samsung компаниясы жауапкершілік көтермейді.
- Теледидарды 15 градустан асыра қисайтпаңыз.

Өнім тобы	Дюйм	VESA Спец.(A * B)	Стандартты бұранда	Саны
LED жарықтамасы бар теледидар	32 ~ 40	200 X 200	M8	4
	46 ~ 50	400 X 400		

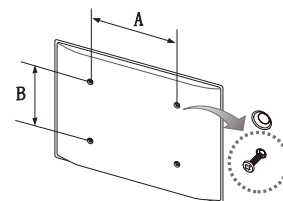

Қабырғалық аспа жинақты теледидар қосулы тұрғанда орнатпаңыз. Себебі электр тоғы соғып, адам жарақат алуы мүмкін.

Сақтау және күтім көрсету

- Егер ТД экранына жапсырма жабысып тұрса, жапсырманы алғаннан кейін орны сәл ластанып қалуы мүмкін. ТД қарауға кіріспей тұрып осы қоқысты тазалаңыз.
- Құрылғы корпусының сыртына және бейнебетіне тазалау барысында сызат түсуі мүмкін. Құрылғы корпусының сыртын және бейнебетін тазалаған кезде сызат түспес үшін, жинақпен берілген шүберекті немесе жұмсақ шүберекті қолдануды ұмытпаңыз.

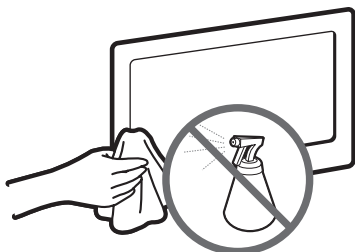

Құрылғыға су шашуға болмайды. Құрылғыға кірген кез келген сұйық зат оны бүлдіруі, өртке себеп болуы немесе электр қатерін тудыруы мүмкін.

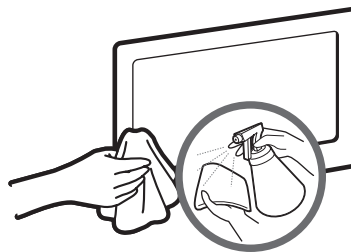

Құрылғыны аз ғана су сіңірілген жұмсақ шүберекпен тазалаңыз. Тұтанғыш сұйықтарды (мысалы, бензин, сұйылтқыш) немесе тазалағыш затты қолданбаңыз.

ТД-ды дұрыс желдету

ТД-дың жақсы желдетілуін қамтамасыз ету үшін оны орнатқан кезде ТД мен басқа заттардың (қабырғалар, жиһаздың қабырғалары т.с.с.) арасында кем дегенде 4 дюйм орын қалуын қамтамасыз етіңіз. Дұрыс желдетпеген кезде, құрылғының ішкі температурасы артып, өрт шығуы немесе оған зақым келуі мүмкін.

- ТД-ды тұрғыға қою немесе қабырғалық аспа жинаққа орнату үшін Samsung Electronics бөлшектерін ғана қолдануды ұсынамыз.
 - Егер басқа өндіруші шығарған бөлшектерді қолдансаңыз, өнімге зақым келуі немесе ол құлап, адам жарақат алуы мүмкін.

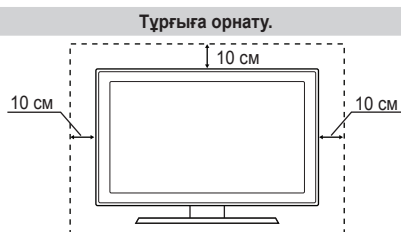

Басқа ескертулер

- ТД-дың нақты сыртқы көрінісі, үлгі түріне байланысты осы нұсқаулықтағы суреттерден өзгеше болуы мүмкін.
- ТД-ды ұстаған кезде абай болыңыз. Кей бөліктері ыстық болуы мүмкін.

Ұстағыш-Сымның тұрғысын құрастыру

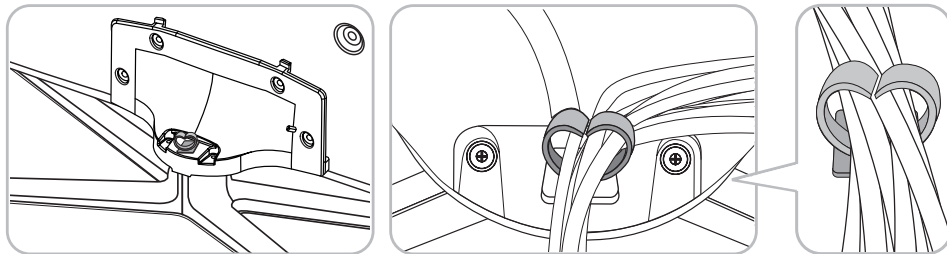

Эко сенсору және экранның жарықтылығы



Үнемдеу сенсору бөлменің ішіндегі жарықты өлшейді және қуатты аз тұтыну үшін ТД жарықтылығын автоматты түрде оңтайлы етеді. Бұл ТД-ды автоматты түрде жарық және күңгірт етеді. Егер осы функцияны сөндіргіңіз келсе, Бейнебет мәзірі > Жүйе > Үнемдеу шешімі > Үнем. сенсор параметріне барыңыз.



Сенсорды ешбір материалмен бүркемеңіз. Себебі суреттің жарықтылығын азайтуы мүмкін.

- 1. Үнем. сенсор:** Бұл қуатты үнемдейтін функция ТД бейнебетінің жарықтылығын жарық сенсоры анықтаған қоршаған орта жарығының деңгейіне сай автоматты түрде реттейді.
- 2. Үнем. сенсор** функциясын қосу немесе сөндіру үшін, Бейнебет мәзірі > Жүйе > Үнемдеу шешімі > Үнем. сенсор функциясына барып, **Қосу** немесе **Сөндіру** қалпына қойыңыз.
- 3. Сақтық шара:** ТД-ды қараңғы жерде қарап отырған кезде экран тым күңгірттенсе, оған **Үнем. сенсор** себеп болуы мүмкін.

Аударылып кетуден сақтау - ТД-ды қабырғаға бекіту



Абайлаңыз: Теледидарды тартса, итерсе немесе үстіне шықса, ол құлап кетуі мүмкін. Сондай-ақ, балалардың ТД-ға артылып тұрмауына немесе оны қозғамауына көз жеткізіңіз. Өйтпесе ТД аударылып кетіп, адам қатты жарақат алуы немесе мерт болуы мүмкін. ТД жинағымен қоса берілген қауіпсіздік парағындағы сақтық шараларының барлығын орындаңыз. Қосымша тұрақтылық пен қауіпсіздікті қамтамасыз ету үшін төменде сипатталған, аударылып қалуға қарсы құралды сатып алып орнатыңыз.

Теледидар құлап қалуға жол бермес үшін

- Бұрандаларды қапсырмаларға салыңыз да, қабырғаға мықтап бекітіңіз. Бұрандалардың қабырғаға мықтап бекігеніне көз жеткізіңіз.
 - Қабырғаның түріне байланысты анкер шегесі тәрізді қосымша зат қажет болуы мүмкін.
 - Бұранда қапсырмасы, бұрандалар мен бау құрылғымен бірге жеткізілмейтіндіктен оларды жеке сатып алу қажет.
- Бұрандаларды теледидардың артқы орта жағынан алыңыз да, қапсырмаға салыңыз, содан соң бұрандаларды қайтадан теледидарға бекітіңіз.
 - Бұрандалар құрылғымен бірге жеткізілмеуі мүмкін. Мұндай жағдайда, келесі техникалық сипаттамаға ие бұрандаларды сатып алуды сұраймыз.
 - Бұранданың техникалық сипаттамасы
 - 32 ~ 50 дюйм үшін: M8
- Теледидарға бекітілген қапсырмалар мен қабырғаға бекітілген қапсырмаларды берік сым арқылы жалғап, содан соң мықтап байлаңыз.
 - ЕСКЕРІМ**
 - ТД артқа қарай құлап кетпес үшін қабырғаға таяу орнатыңыз.
 - Сақтық мақсатында қабырғаға бекітілген қапсырма мен теледидарға бекітілген қапсырма бір деңгейде не одан төменірек тұру үшін оларды сыммен қосып байлаған дұрыс.
 - Сымды ТД-ды жылжытпай тұрып шешіңіз.
- Барлық қосылымдардың мықтап жалғанғанына көз жеткізіңіз. Қосылымдардың босап не ескіріп қалмағанын мезгіл-мезгіл тексеріп отырыңыз. Қосылымдардың берік екендігіне күмәндансаңыз, білікті маманға хабарласыңыз.

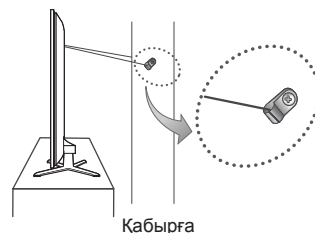
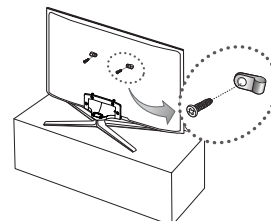

Техникалық параметрлері - ТД

Бейнебеттің ажыратымдылығы	1920 x 1080	
Жұмыс ортасының жағдайлары Жұмыс температурасы Орта ылғалдылығы Сақталатын ортаның температурасы Сақталатын ортаның ылғалдылығы	10°C бастап 40°C дейін (50°F бастап 104°F дейін) 10% - 80%, конденсатсыз -20°C бастап 45°C дейін (-4°F бастап 113°F дейін) 5% - 95%, конденсатсыз	
Айналымды тұрғы (Сол / Оң)	-20° ~ 20°	
Дыбыс (Шығыс)	10 W X 2	
Үлгі атауы	UE32F6200A	UE40F6200A
Бейнебет өлшемі (Диагональ)	32 дюйм	40 дюйм
Өлшемдері (Е x Б x Т) Корпус Тұрғымен бірге	738,2 x 437,0 x 49,5 мм 738,2 x 510,2 x 264,8 мм	928,2 x 543,8 x 49,6 мм 928,2 x 617,3 x 264,8 мм
Салмағы Тұрғыны қоспағанда Тұрғыны қоса алғанда	5,6 Кг 6,7 Кг	9,3 Кг 10,3 Кг
Үлгі атауы	UE46F6200A	UE50F6200A
Бейнебет өлшемі (Диагональ)	46 дюйм	50 дюйм
Өлшемдері (Е x Б x Т) Корпус Тұрғымен бірге	1059,8 x 617,7 x 49,6 мм 1059,8 x 704,6 x 306,9 мм	1135,6 x 659,6 x 49,4 мм 1135,6 x 743,7 x 306,9 мм
Салмағы Тұрғыны қоспағанда Тұрғыны қоса алғанда	12,0 Кг 13,6 Кг	13,9 Кг 15,5 Кг

- Өндіруші құрылғының дизайны мен техникалық сипаттамаларын алдын ала ескертусіз өзгерте алады.
- Қуатпен жабдықтау және пайдаланылатын қуат туралы қосымша ақпаратты өнімге жапсырылған жапсырмадан қараңыз.

Күту режимі

Пайдаланылатын қуат мөлшерін азайту үшін ТД-ды ұзақ уақыт пайдаланбаған кезде тоқ көзінен ағытыңыз.



KZ.O.02.0072

	Символ Кедендік одақтың 005/2011 техникалық регламентіне сәйкес қолданылады және осы өнімнің қаптамасын екінші рет пайдалануға арналмағанын және жоюға жататынын көрсетеді. Осы өнімнің қаптамасын азық-түлік өнімдерін сақтау үшін пайдалануға тыйым салынады.
	Символ қаптаманы жою мүмкіндігін көрсетеді. Символ сандық код және/немесе әріп белгілері түріндегі қаптама материалының белгісімен толықтырылуы мүмкін.

Лицензиялар



Ұсыныс - тек ЕО ғана



- Samsung Electronics осы мәлімдеме арқылы, осы LED ТД-ның 1999/5/EC ережесінің маңызды талаптары мен басқа да тиісті шарттарына сай келетінін мәлімдейді.
- Ресми Сәйкестік декларациясына <http://www.samsung.com>, Қолдау > Өнімге қолдау көрсету мәзіріне барып, үлгінің атауын енгізу арқылы қол жеткізуге болады.
- Бұл құрылғы тек үй ішінде ғана қолдануға болады.
- Бұл құрылғыны барлық ЕО елдерінде қолдануға болады.

Қимылсыз бейнеге қатысты ескерту

Бейнебетте қимылсыз суреттерді (мысалы, jpeg сурет файлдары), қимылсыз сурет элементтерін (мысалы, ТД арнасының логотипі, экранның астыңғы жағындағы биржа және жаңалықтар жолағы, т.с.с.) немесе панорама немесе 4:3 пішіміндегі бағдарламаларды көрсетпеуге тырысыңыз. Қимылсыз суреттерді үздіксіз көрсеткенде LED экранда суреттің сапасына әсер ететін, қосарлы суреттер пайда болуы мүмкін. Бұндай әсердің салдарын азайту үшін төмендегі ұсыныстарды орындаңыз:

- Теледидардан бір арнаны ұзақ уақыт көрмеңіз.
- Кез келген суретті әрқашан экранға толық шығарып көріңіз. Пішімдерді барынша сәйкестіру үшін ТД-дың сурет пішімі мәзірін қолданыңыз.
- Сурет қалып қоймас үшін жарықтылық пен контраст мәндерін азайтыңыз.
- ТД-дың суреттің басылуын немесе бейнебеттің жануын болдырмайтын функцияларының барлығын пайдаланыңыз. Толық ақпаратты эл. нұсқаулықтан алыңыз.