



# РУКОВОДСТВО ПОЛЬЗОВАТЕЛЯ LED-телевизор

\*В LED-телевизоре LG установлен ЖК-дисплей со светодиодной подсветкой.

Перед началом эксплуатации устройства  
внимательно прочтите настоящее руководство и  
сохраните его для будущего использования.

Оборудование соответствует требованиям Технического  
Регламента «Ограничение использования некоторых опасных  
веществ в электрическом и электронном оборудовании».

PNO: MFL67688517 (1301-01REV)

Напечатано в России.

Изготовитель:

ООО «ЛГ Электроникс РУС»

Адрес: 143160, РФ, Московская область, Рузский район,  
СП Дороховское, 86-й км. Минского шоссе, д.9

**EAC**



Продукт с радиочастотными модулями/  
Продукти з радіочастотними модулями



Продукты без радиочастотных модулей/  
Продукти без радіочастотних модулів

[www.lg.com](http://www.lg.com)

# СОДЕРЖАНИЕ

## **A-3 УСТАНОВКА ТЕЛЕВИЗОРА**

- A-3 Прикрепление подставки
- A-4 Укладка кабелей

**ОБЩЕЕ**

## **Список языков**

- Русский
- Қазақша
- Українська

**ЯЗЫКИ**

## **B-1 ОБЕСПЕЧЕНИЕ СВЯЗИ**

- B-1 Подключение антенны
- B-2 Спутниковая связь
- B-2 HDMI соединение
- B-3 MHL соединение
- B-4 Компонентное соединение
- B-5 Композитное соединение
- B-5 Подсоединение наушников
- B-6 Аудио соединение
- B-6 Подключение цифрового оптического аудиосигнала
- B-7 USB Соединение
- B-8 CI модуль соединение
- B-8 Подключение при помощи Euro Scart

## **B-12 ТЕХНИЧЕСКИЕ ХАРАКТЕРИСТИКИ**

**ОБЩЕЕ**



# УСТАНОВКА ТЕЛЕВИЗОРА

Изображение может отличаться от модели Вашего телевизора.

## Прикрепление подставки

LA61\*\*

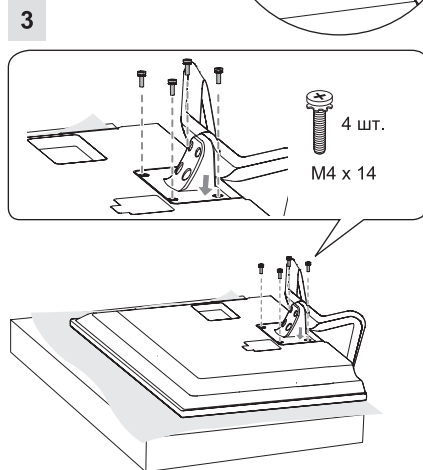
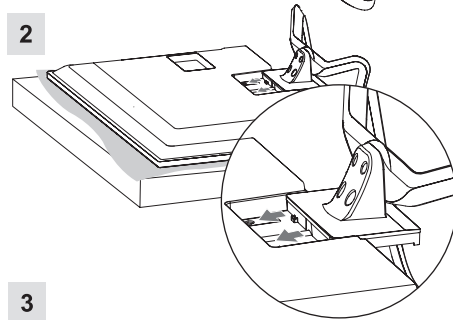
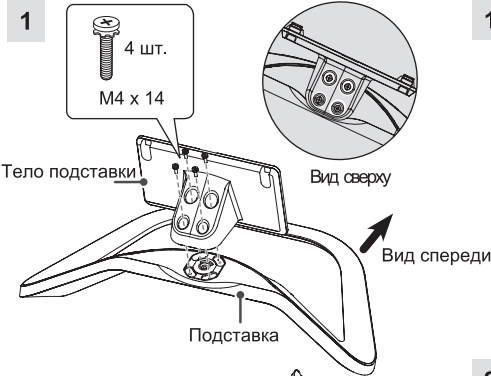

LN54\*\*/LN53\*\*

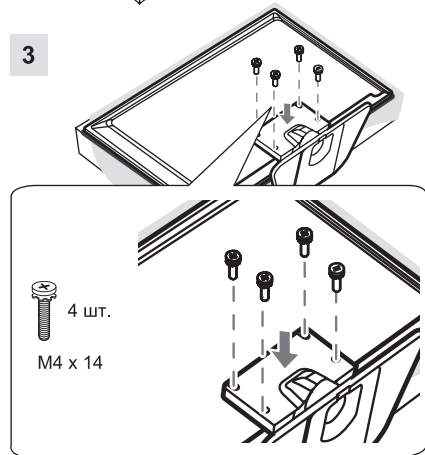
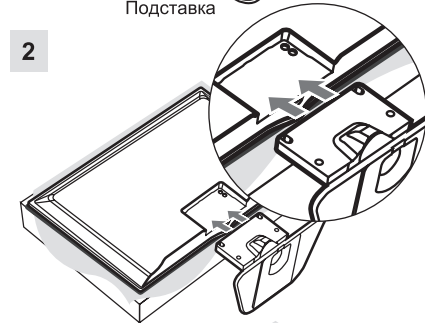



### ВНИМАНИЕ

- При прикреплении подставки к телевизору, положите телевизор экраном вниз на мягкую поверхность, чтобы защитить экран от царапин.
- Убедитесь, что винты установлены правильно, и, надежно закреплены. (Если винты не закреплены достаточно надежно, телевизор может наклониться вперед после установки).  
Не используйте слишком много усилий при затягивании винтов, в противном случае винт может быть поврежден и не правильно затянут.



### ПРИМЕЧАНИЕ

- Открепите подставку от телевизора, прежде чем крепить телевизор на стену, выполняя процедуру в обратном порядке.

## Укладка кабелей

(Только для LA61\*\*)

- 1 Сборка и связка кабелей вместе, при помощи держателя кабеля.
- 2 Прочная фиксация держателя кабеля на телевизоре.

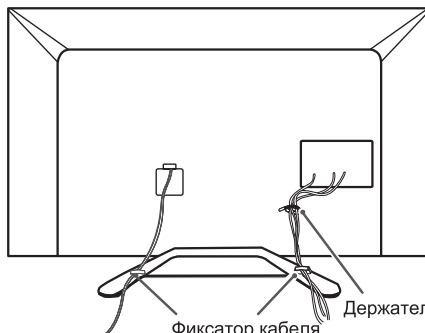

(Только для LN54\*\*/LN53\*\*)

- 1 Аккуратно расположите все кабели вместе при помощи держателя кабеля.

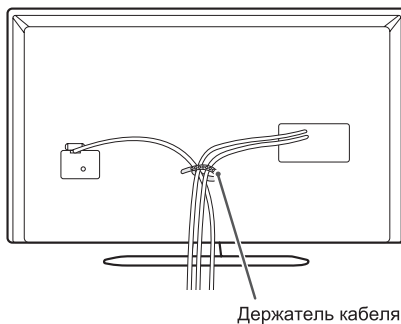

### ПРИМЕЧАНИЕ

- Не перемещайте телевизор, удерживая его за держатель кабеля, в противном случае последний может сломаться, что может привести к повреждениям Продукта.



# СОДЕРЖАНИЕ

## 3 ЛИЦЕНЗИИ

---

### 3 ПРЕДУПРЕЖДЕНИЕ О ПРОГРАММНОМ ОБЕСПЕЧЕНИИ С ОТКРЫТЫМ ИСХОДНЫМ КОДОМ

---

## 4 ПРАВИЛА ПО ТЕХНИКЕ БЕЗОПАСНОСТИ

---

- 10 Просмотр 3D-изображения (только для моделей с поддержкой 3D)

## 12 ПРОЦЕДУРА УСТАНОВКИ

---

## 12 СБОРКА И ПОДГОТОВКА К РАБОТЕ

---

- 12 Распаковка  
15 Принадлежности, приобретаемые отдельно  
16 Элементы и кнопки  
17 Поднятие и перемещение телевизора  
18 Установка на столе  
20 Крепление на стене

## 21 ПУЛЬТ ДУ

---

## 23 РАЗВЛЕЧЕНИЯ

---

- 23 Подключение к проводной сети  
23 Настройка сети

## 24 ИСПОЛЬЗОВАНИЕ РУКОВОДСТВА ПОЛЬЗОВАТЕЛЯ

---

## 25 ОБСЛУЖИВАНИЕ

---

- 25 Чистка телевизора  
25 Экран, рамка, корпус и подставка  
25 Кабель питания

## 26 УСТРАНЕНИЕ НЕИСПРАВНОСТЕЙ

---

## 26 НАСТРОЙКА ВНЕШНЕГО УСТРОЙСТВА УПРАВЛЕНИЯ

---

### ПРЕДУПРЕЖДЕНИЕ!

- Несоблюдение указанных мер предосторожности может привести к серьезной травме, несчастному случаю или смертельному исходу.

### ВНИМАНИЕ!

- Несоблюдение указанных мер предосторожности может привести к легкой травме или повреждению устройства.

### ПРИМЕЧАНИЕ

- Примечание помогает понять безопасный способ использования устройства и следовать ему. Пожалуйста, внимательно прочитайте это примечание, прежде чем использовать устройство.

## ЛИЦЕНЗИИ

Поддерживаемые лицензии могут отличаться в зависимости от модели. Дополнительная информация о лицензиях находится по адресу [www.lg.com](http://www.lg.com).



Изготовлено по лицензии компании Dolby Laboratories. "Долби" и знак в виде двойной буквы D являются товарными знаками компании Dolby Laboratories.



Термины HDMI и HDMI High-Definition Multimedia Interface, а также логотип HDMI являются товарными знаками или зарегистрированными в США и других странах товарными знаками компании HDMI Licensing LLC.



**СВЕДЕНИЯ О DIVX VIDEO:** DivX® — это цифровой формат видео, созданный компанией DivX, LLC, дочерней компанией Rovi Corporation. Данное устройство имеет официальную сертификацию DivX Certified® для воспроизведения видео DivX. Посетите веб-сайт [divx.com](http://divx.com) для получения дополнительной информации и загрузки программного обеспечения для преобразования видео в формат DivX.

**СВЕДЕНИЯ О DIVX VIDEO-ON-DEMAND.** Для воспроизведения фильмов DivX Video-on-Demand (VOD) устройство DivX Certified® должно быть зарегистрировано. Чтобы получить код регистрации, перейдите в раздел DivX VOD меню настройки устройства. Для получения дополнительной информации о выполнении регистрации перейдите по адресу: [vod.divx.com](http://vod.divx.com).

"DivX Certified® для воспроизведения видео DivX® с разрешением до HD 1080p, включая содержимое со статусом Premium".

"DivX®, DivX Certified® и соответствующие логотипы являются товарными знаками компании Rovi Corporation или ее дочерних компаний и используются по лицензии."

«Защищено одним или несколькими из следующих патентов:  
7,295,673; 7,460,668; 7,515,710; 7,519,274»

## ПРЕДУПРЕЖДЕНИЕ О ПРОГРАММНОМ ОБЕСПЕЧЕНИИ С ОТКРЫТЫМ ИСХОДНЫМ КОДОМ

Для получения исходного кода по условиям лицензий GPL, LGPL, MPL и других лицензий с открытым исходным кодом, который содержится в данном продукте, посетите веб-сайт: <http://opensource.lge.com>. Кроме исходного кода, для загрузки доступны все соответствующие условия лицензии, отказ от гарантий и уведомления об авторских правах.

LG Electronics также предоставляет исходный код на компакт-диске за плату, которая покрывает стоимость выполнения этой рассылки (в частности, стоимость медианосителя, пересылки и обработки) посредством запросов в LG Electronics по адресу: [opensource@lge.com](mailto:opensource@lge.com). Данное предложение действительно в течение трех (3) лет с даты приобретения изделия.

# ПРАВИЛА ПО ТЕХНИКЕ БЕЗОПАСНОСТИ



Прежде чем пользоваться устройством, внимательно прочитайте эти инструкции по технике безопасности.



## ПРЕДУПРЕЖДЕНИЕ!



- Не размещайте телевизор и пульт ДУ в следующих местах:
  - под воздействием прямых солнечных лучей;
  - в местах с повышенной влажностью, например, в ванной комнате;
  - вблизи источников тепла, например, печей, обогревателей и др.;
  - вблизи кухонных столов или увлажнителей, где на них легко может попасть пар или масло;
  - в местах, не защищенных от дождя или ветра;
  - вблизи сосудов с водой, например, ваз.

Несоблюдение указанных мер предосторожности может привести к возгоранию, поражению электрическим током, неисправности или деформации устройства.



- Не размещайте устройство в местах, где оно может подвергнуться воздействию пыли.  
Это может привести к пожару.

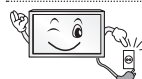

- Сетевая вилка служит для отключения устройства. Вилка должна оставаться исправной.



- Не прикасайтесь к вилке мокрыми руками. Кроме того, если шнур влажный или покрыт пылью, как следует просушите вилку или сотрите со шнура пыль. Избыточная влага может привести к поражению электрическим током.



- Розетка, к которой подключается устройство, должна быть заземлена (кроме незаземляемых устройств).  
Иначе возможно поражение электрическим током или иная травма.



- Плотно вставляйте кабель питания в разъем.  
Если кабель питания вставлен неплотно, может возникнуть пожар.



- Кабель питания не должен соприкасаться с такими предметами, как нагреватели.  
Это может привести к пожару или поражению электрическим током.



- Не следует ставить тяжелые предметы или сам телевизор на шнур питания.  
Это может привести к пожару или поражению электрическим током.



- Во избежание попадания дождевой воды по антенному кабелю, его следует вводить снаружи здания в помещение снизу вверх.  
Попадание воды внутрь устройства может привести к его повреждению и поражению электрическим током.



- При монтаже телевизора на стену следует убедиться, что телевизор не висит на кабеле питания и сигнальных кабелях.  
Это может стать причиной пожара или поражения электрическим током.

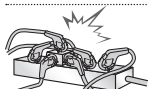

- Не подключайте слишком много электрических устройств к одной розетке на несколько потребителей. Это может привести к возгоранию по причине перегрева.

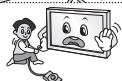

- При подключении внешних устройств следите за тем, чтобы телевизор не упал или не опрокинулся. Это может привести к травме или повреждению телевизора.



- Держите влагонепроницаемый упаковочный материал и виниловую упаковку в месте, недоступном для детей. Влагопоглощающий материал может нанести вред при проглатывании. При случайном попадании материала внутрь следует вызвать у пострадавшего рвоту и обратиться в ближайшее медучреждение. Кроме того, виниловая упаковка может привести к удушью. Держите ее в недоступном для детей месте.



- Не разрешайте детям забираться или держаться за телевизор. Телевизор может упасть, что может привести к тяжелым травмам.



- Утилизируйте использованные батареи должным образом и следите за тем, чтобы дети не проглотили их. Если это произошло, немедленно обратитесь за медицинской помощью.



- Когда кабель питания вставлен в розетку, не вставляйте проводник (например, металлическую спицу) в другой конец кабеля. Кроме того, не прикасайтесь к другому концу кабеля питания, когда кабель вставлен в розетку. Возможно поражение электрическим током. (в зависимости от модели)



- Не размещайте и не храните горячие вещества около устройства. Из-за неосторожного обращения с горючими веществами может возникнуть взрыв или пожар.



- Не роняйте внутрь устройства металлические предметы (монеты, закладки для волос, спицы, куски провода и т.п.), а также легковоспламеняющиеся предметы (например, бумагу или спички). Следует внимательно следить за детьми, когда они находятся вблизи устройства. Возможно поражение электрическим током, пожар или травмы. Если в устройство попал посторонний предмет, отсоедините кабель питания и обратитесь в сервисный центр.



- Не распыляйте воду на устройство и не очищайте его горючими веществами (бензин или растворитель). Возможно поражение электрическим током или пожар.



- Не допускайте ударов по устройству и попадания посторонних предметов внутрь устройства, не стучите по экрану. Несоблюдение этих мер предосторожности может привести к травме или повреждению устройства.



- Не прикасайтесь к устройству или антенне во время грозы. Возможно поражение электрическим током.



- Не прикасайтесь к стенной розетке в случае утечки газа. Откройте окна и проветрите помещение. Искра может вызвать пожар, и вы можете получить ожог.



- Не следует самостоятельно разбирать, ремонтировать и модифицировать устройство.
- Возможно поражение электрическим током или пожар. Для проверки, калибровки или ремонта устройства обращайтесь в сервисный центр.



- Если произойдет что-либо из перечисленного, немедленно отключите устройство от электросети и обратитесь в сервисный центр:
  - Устройство было подвергнуто электрическому разряду.
  - Устройство было повреждено.
  - В устройство попали посторонние предметы.
  - Из устройства шел дым или странный запах.

Это может привести к пожару или поражению электрическим током.



- Если вы не собираетесь пользоваться устройством в течение длительного времени, отсоедините от него кабель питания. Пыль может вызвать пожар, а в результате нарушения изоляции может произойти утечка тока, поражение электрическим током или пожар.



- На устройство не должны попадать капли жидкости или брызги. Нельзя также ставить на него предметы, наполненные жидкостью (например, вазы).



**ВНИМАНИЕ!**

- Установите устройство в месте, где нет радиопомех.



- Следует обеспечить достаточное расстояние между наружной антенной и кабелем питания во избежание их соприкосновения даже в случае падения антенны.

Это может привести к поражению электрическим током.

- Не устанавливайте устройство на неустойчивые полки или наклонные поверхности. Также следует избегать мест, где устройство подвергается вибрациям, или мест с неполной опорой. Несоблюдение указанных мер предосторожности может привести к тому, что устройство упадет или перевернется, что может повлечь за собой травму или повреждение устройства.



- При установке телевизора на подставку нужно предпринять меры по предотвращению его опрокидывания. При несоблюдении указанных мер предосторожности устройство может упасть, что может привести к травме.

- Если требуется закрепить устройство на стене, установите стандартное VESA-крепление для монтажа на стене (дополнительные детали) на его задней панели. При установке устройства на стене с помощью настенного монтажного кронштейна (дополнительные детали) надежно закрепите его во избежание падения устройства.

- Используйте только крепления / аксессуары, рекомендованные изготовителем.



- Для установки антенны обратитесь к квалифицированному специалисту. Самостоятельная установка может привести к пожару или поражению электрическим током.

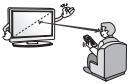

- При просмотре телевизора рекомендуется соблюдать расстояние, равное не менее 2—7 диагоналям экрана телевизора.

Просмотр телевизора в течение длительного времени может привести к снижению остроты зрения.

- Используйте только указанный тип батарей.

Несоблюдение этого требования может привести к повреждению пульта ДУ.



- Не используйте новые батареи вместе со старыми. Это может привести к перегреву и протечкам батарей.

- Элементы питания не должны подвергаться нагреву от прямых солнечных лучей, огня или электрических обогревателей.

- НЕ вставляйте непerezаряжаемые элементы питания в зарядное устройство.



- Между пультом ДУ и датчиком не должно быть никаких предметов.



- Сигнал от пульта ДУ может быть подавлен солнечным светом или другим источником яркого света. В этом случае в комнате следует сделать свет менее ярким.



- При подключении внешних устройств, таких как игровые консоли, убедитесь в том, что подключаемые кабели имеют достаточную длину. Иначе устройство может упасть, что приведет к травме или повреждению устройства.



• Не следует включать/выключать телевизор, подсоединяя или отсоединяя вилку от настенной розетки (не используйте вилку для включения). Это может стать причиной механического отказа или поражения электрическим током.

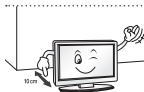

• Соблюдайте инструкции по установке, приведенные далее, чтобы предотвратить перегрев устройства:

- Расстояние между телевизором и стеной должно быть не менее 10 см.
- Не устанавливайте устройство в местах без вентиляции (например, на книжной полке или в серванте).
- Не устанавливайте устройство на ковер или подушку.
- Убедитесь в том, что вентиляционные отверстия не закрыты скатертью или шторой.

Иначе может произойти возгорание.

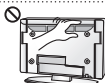

• Не прикасайтесь к вентиляционным отверстиям при просмотре телевизора в течение долгого времени, поскольку они могут сильно нагреться. Это не влияет на работу или производительность устройства.

• Периодически осматривайте кабель устройства и в случае видимого износа или повреждения выньте его из розетки и замените на кабель, рекомендованный авторизованным специалистом по обслуживанию.



• Не допускайте скопления пыли на контактах разъемов или на розетке. Это может привести к пожару.

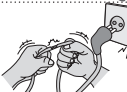

• Не допускайте физического или механического воздействия на шнур электропитания, а именно перекручивания, завязывания, перегибания шнура. Не зажимайте шнур дверью и не наступайте на него. Обращайте особое внимание на вилки, стенные розетки и точки соединения провода с устройством.



• Не нажимайте сильно на панель рукой или острым предметом (гвоздем, карандашом или ручкой). Не царапайте панель.



• Старайтесь не прикасаться к экрану и не держать на нем пальцы в течение продолжительного периода времени. Это может вызвать временные искажения на экране.



• При чистке устройства и его компонентов сначала отсоедините вилку шнура питания от розетки, а затем протрите устройство мягкой тканью. Применение избыточных усилий может привести к появлению царапин или обесцвечиванию поверхности. Не распыляйте воду и не протирайте устройство мокрой тканью. Никогда не пользуйтесь очистителями для стекол, автомобильными или промышленными полиролями, абразивными средствами или воском, бензолом, спиртом и т. п., которые могут повредить устройство и его панель. Несоблюдение указанных мер предосторожности может привести к возгоранию, поражению электрическим током или повреждению устройства (деформации, коррозии или поломке).

• Если устройство подключено к розетке переменного тока, оно не отключается от источника питания переменного тока даже при выключении с помощью переключателя питания.



• Отключая прибор от электрической розетки, беритесь рукой за вилку. Отсоединение проводов внутри кабеля может привести к возгоранию.



• При перемещении устройства сначала убедитесь в том, что оно отключено от сети. Затем отсоедините кабели питания, антенные кабели и остальные подключаемые кабели. Телевизор или кабель питания могут быть повреждены, что может создать опасность возгорания или поражения электрическим током.



- Перемещение или распаковку устройства следует производить двум людям, т.к. оно тяжелое. Иначе возможно получение травмы.



- Раз в год отдавайте устройство в сервисный центр для чистки его внутренних частей. Накопившаяся пыль может привести к механическому повреждению.



- Любое обслуживание должны производить квалифицированные специалисты. Обслуживание требуется, когда устройство было повреждено каким-либо образом (поврежден кабель питания или вилка, пролита жидкость, внутрь попал посторонний предмет, устройство пострадало от дождя или влаги, устройство не работает должным образом, или его уронили).



- Если устройство кажется холодным на ощупь, при его включении возможно небольшое мерцание. Это нормальное явление, с устройством все в порядке.



- ЖК-панель — это высокотехнологичное изделие с матрицей с разрешением от 2 до 6 миллионов пикселей. На панели могут появляться мелкие черные точки и/или яркие цветные точки (красные, синие или зеленые) размером 1 ppm. Это не является неисправностью и не влияет на производительность и надежность устройства. Эта проблема также встречается в сторонних продуктах и не является поводом для обмена или денежного возмещения.



- В зависимости от места просмотра (слева/справа/сверху/снизу) яркость и цветность панели может изменяться. Это происходит ввиду особенностей строения панели. Это не связано с производительностью устройства и не является неисправностью.

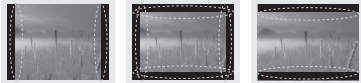

- Отображение неподвижного изображения (например, логотипа вещаемого канала, экранного меню, сцены из видеоигры) в течение длительного времени может привести к повреждению экрана и появлению остаточного изображения. Настоящая гарантия на устройство не распространяется на появление остаточного изображения.

Не допускайте отображения статичного изображения в течение длительного времени (двух и более часов для ЖК-телевизоров, одного и более часов для плазменных телевизоров). Кроме того, остаточное изображение по краям экрана может появиться при просмотре изображения в формате 4:3 в течение длительного периода времени. Эта проблема также встречается в сторонних продуктах, и не является поводом для обмена или денежного возмещения.

#### • Звуки, издаваемые устройством

Треск: треск, который можно услышать при просмотре или выключении телевизора, вызван тепловым сжатием пластика в результате изменения температуры и влажности. Данный шум является обычным явлением при использовании продуктов, подверженных температурной деформации. Гудение электрической цепи/жужжание панели: из высокоскоростной коммутационной схемы устройства может исходить тихий шум, образованный при прохождении большого тока, необходимого для работы устройства. Это зависит от устройства. Данный звук не влияет на работу и надежность продукта.

## Просмотр 3D-изображения (только для моделей с поддержкой 3D)

### ПРЕДУПРЕЖДЕНИЕ!

Русский

#### Условия просмотра

- Время просмотра
  - При просмотре 3D-изображения каждый час следует делать 5—15-минутные перерывы.
- Просмотр 3D-изображения в течение длительного времени может стать причиной головной боли, головокружения, усталости или дискомфорта.

#### Люди, подверженные припадкам от светового воздействия или имеющие хронические заболевания

- Некоторые зрители могут испытывать припадки или другие симптомы в результате воздействия импульсов света или определенного его сочетания в 3D-изображении.
- Не следует смотреть 3D-видео, если чувствуется тошнота, при беременности и / или хронических заболеваниях, таких как эпилепсия, расстройство сердечной деятельности или при проблемах с давлением и т.д.
- 3D-изображения не рекомендуются к просмотру людям со стереослепотой или стереоаномалиями. Может появиться двоение изображения или дискомфорт.
- В случае страбизма (косоглазие), амблиопии (пониженное зрение) или астигматизма могут возникнуть сложности в распознавании глубины, может быстро наступать усталость из-за двоения изображения. Рекомендуется делать более частые перерывы.
- Если зрение левым и правым глазом различается, то перед просмотром 3D-изображений следует пройти осмотр у окулиста.

#### Симптомы, при которых требуется прекратить просмотр 3D-изображения или сделать перерыв

- Не следует смотреть 3D-изображение при усталости от недостатка сна, переутомлении или опьянении.
- В этом случае следует прекратить просмотр 3D-изображения и отдохнуть, чтобы данные симптомы прошли.
  - Если симптомы сохраняются, то следует обратиться к врачу. Симптомы включают головную боль, боль в глазах, головокружение, тошноту, сердцебиение, расфокусировку изображения, дискомфорт, двоение изображения, зрительный дискомфорт и усталость.



## ВНИМАНИЕ!

### Условия просмотра

- Расстояние просмотра
  - При просмотре 3D-видео рекомендуется находиться на расстоянии не менее двух диагоналей экрана от телевизора. Если при просмотре 3D-видео вы чувствуете дискомфорт, отодвиньтесь от телевизора дальше.

### Возраст зрителей

- Младенцы/дети
  - Просмотр 3D-изображений детьми до 5 лет запрещен.
  - Дети до 10 лет, поскольку их зрение развивается, имеют повышенную восприимчивость и перевозбуждаются (например, пытаются дотронуться до экрана или прыгнуть в него). Просмотр 3D-изображений детьми должен строго контролироваться.
  - У детей более выражена бинокулярная диспаратность 3D-изображений, чем у взрослых, поскольку расстояние между глазами у них меньше. Таким образом, одно и то же стереоизображение для них выглядит более глубоким, чем для взрослых.
- Подростки
  - Подростки до 19 лет могут иметь повышенную чувствительность из-за световой стимуляции 3D-изображения. Рекомендуем им воздерживаться от длительного просмотра 3D-изображений в состоянии усталости.
- Пожилые люди
  - Для пожилых людей стереозффект 3D-изображений может быть менее выражен, чем для молодых. Не следует располагаться к телевизору ближе, чем рекомендуется.

### Меры предосторожности при использовании 3D-очков

- Убедитесь в том, что вы используете 3D-очки производства LG. Иначе качественное отображение 3D-видео может не обеспечиваться.
- Не используйте 3D-очки вместо очков для коррекции зрения, солнечных очков и защитных очков.
- Применение модифицированных 3D-очков может привести к напряжению зрения или искажению изображения.
- Не подвергайте 3D-очки воздействию чрезвычайно высоких или низких температур. Это может привести к их деформации.
- 3D-очки легко сломать или поцарапать. Используйте только чистую мягкую ткань для очистки линз. Не царапайте поверхность линз 3D-очков острыми предметами и не очищайте их химическими веществами.

**ПРИМЕЧАНИЕ**

- Приведенное изображение может отличаться от вашего телевизора.
- Экранное меню вашего телевизора может незначительно отличаться от изображенного на рисунке.
- Доступные меню и параметры могут отличаться в зависимости от используемого источника входа или модели устройства.
- В дальнейшем этот телевизор может получить новые функции.
- Для снижения энергопотребления переключайте телевизор в режим ожидания. Если какое-то время телевизор не смотрят, следует выключить его, чтобы снизить потребление энергии.
- Энергопотребление во время использования может быть значительно снижено путем уменьшения яркости изображения. При этом будут снижены и эксплуатационные расходы.

## ПРОЦЕДУРА УСТАНОВКИ

- 1 Откройте упаковку и убедитесь в наличии полного комплекта аксессуаров.
- 2 Подсоедините подставку к телевизору.
- 3 Подключите внешнее устройство к телевизору.
- 4 Убедитесь в том, что сетевое подключение доступно.  
Функции настройки сети можно использовать, только если сеть подключена. (в зависимости от модели)

## СБОРКА И ПОДГОТОВКА К РАБОТЕ

### Распаковка

Комплект должен включать следующие элементы. В случае отсутствия аксессуаров обратитесь в магазин, в котором был куплен этот товар. Рисунки в инструкции могут отличаться от данного устройства и его элементов.

**ВНИМАНИЕ!**

- Для обеспечения безопасности и продолжительного срока службы устройства не используйте детали, не одобренные изготовителем.
- Иначе при повреждении или получении травм гарантия на данное устройство не распространяется.
- На экране некоторых моделей может быть тонкая пленка; не снимайте ее.

**ПРИМЕЧАНИЕ**

- Комплектация вашего продукта может отличаться в зависимости от модели.
- Спецификации продуктов или содержание данного руководства может изменяться без предварительного уведомления ввиду модернизации функций продукта.
- Для оптимального соединения кабели HDMI и USB-устройства должны иметь кайму толщиной не более 10 мм и шириной не более 18 мм. Используйте удлинитель с поддержкой USB 2.0, если кабель USB или флэш-накопитель USB не входит в порт USB на вашем телевизоре.

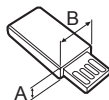
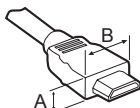

\*A ≤ 10 мм

\*B ≤ 18 мм

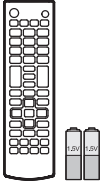

**Пульт ДУ и батареи (AAA)**  
(см. стр. 21, 22)



**Руководство пользователя**



**Кабель питания**



**Держатель для кабеля**  
(в зависимости от модели)  
(см. стр. A-4)



**3D-очки**  
Количество 3D-очков может отличаться в зависимости от модели или страны.  
(Только для LA61\*\*)



**Винты для подставки**  
8шт, M4 x 14  
(Только для LA61\*\*)  
(см. стр. A-3)



**Винты для подставки**  
3шт, P5 x 25  
4шт, M4 x 14  
(Только для LN54\*\*/ LN53\*\*)  
(см. стр. A-3)



**Винт для настольной подставки**  
(2шт : Только для LA61\*\*)  
(1шт : Только для LN54\*\*/LN53\*\*)  
(см. стр. 19)



**Кабель для настольной подставки**  
2шт  
(Только для LA61\*\*)  
(см. стр. 19)



**Винт для кронштейна**  
2шт, M4 x 8  
(Только для 32/42LA61\*\*)  
2шт, P4 x 8  
(Только для 47LA61\*\*)  
(см. стр. 19)

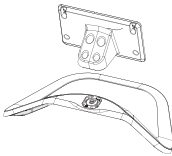

**Стойка / Основание**  
(Только для LA61\*\*)  
(см. стр. A-3)

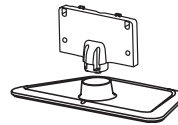

**Стойка / Основание**  
(Только для LN54\*\*/LN53\*\*)  
(см. стр. A-3)

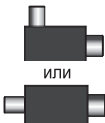

**Изолятор**  
(в зависимости от модели)  
(см. стр. 14)



## ПРИМЕЧАНИЕ

- Руководство по установке антенного изолятора
  - Используйте для установки телевизора в месте, где существует разность потенциалов между телевизором и GND (землей) сигнала антенны.
    - » Если существует разность потенциалов сигнала антенны между телевизором и GND (землей), то контакт антенны может сильно нагреться, а перегрев может привести к несчастному случаю.
  - Безопасность во время просмотра телевизора можно увеличить путем эффективного снятия напряжения электропитания с телевизионной антенны. Рекомендуется прикрепить изолятор к стене. Если изолятор невозможно прикрепить к стене, прикрепите его к телевизору. Избегайте отсоединения антенного изолятора после его установки.
  - Сначала убедитесь, что телевизионная антенна подключена.

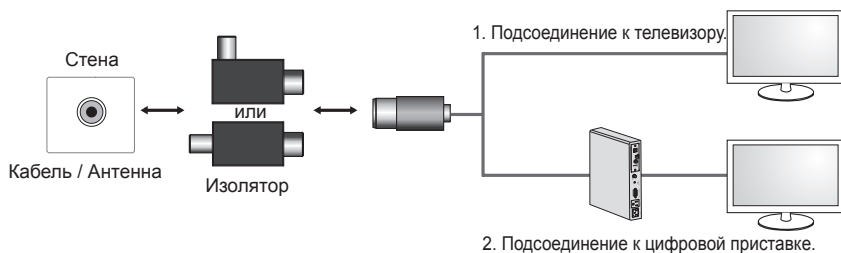

Подсоедините окончание изолятора к розетке кабеля/антенны, а другой его конец к телевизору или цифровой приставке.

“Оборудование, подключенное к заземлению через сеть или с помощью другого оборудования с подключением к заземлению и к системе кабельного вещания с помощью коаксиального кабеля, может в некоторых случаях создать опасность пожара. Подключение к системе кабельного вещания должно осуществляться через устройство, обеспечивающее электрическую изоляцию ниже определенного диапазона частот (гальванический разъединитель, см. EN 60728-11)”

При использовании изолятора РЧ может произойти небольшая потеря чувствительности сигнала.



## Принадлежности, приобретаемые отдельно

Отдельные элементы каталога могут быть изменены или модифицированы без уведомления. Для приобретения этих принадлежностей обратитесь к дилеру. Данные устройства работают только с совместимыми моделями.



**AG-F\*\*\*, AG-F\*\*\***  
3D-очки



**AG-F\*\*\*DP**  
Очки Dual Play



Аудиоустройство LG

РУССКИЙ

Совместимость	LA61**	LN54**/53**
<b>AG-F***, AG-F***</b> 3D-очки	•	
<b>AG-F***DP</b> Очки Dual Play	• (в зависимости от модели)	
Аудиоустройство LG	•	•

Название модели или ее конструкция может изменяться в зависимости от функциональных обновлений, решения производителя или от его политики.

## Элементы и кнопки

Русский

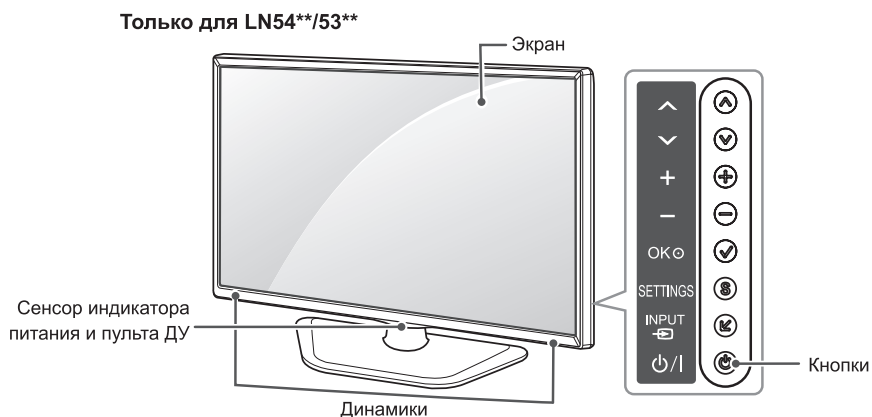
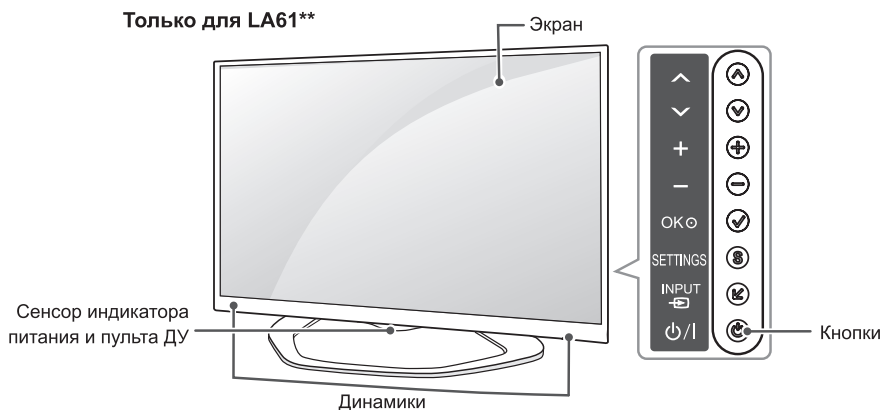

Кнопка	Описание
↑ ↓	Прокрутка по списку сохраненных каналов.
+ -	Настройка громкости.
OK ○	Выбор подсвеченного пункта меню или подтверждение ввода.
SETTINGS	Переход в главное меню или сохранение введенных данных и выход из меню.
INPUT	Изменение источника входного сигнала.
П/И	Включение или выключение устройства.



### ПРИМЕЧАНИЕ

- Чтобы включить или выключить индикатор питания, выберите в главном меню **OPTION (ОПЦИИ)**.

## Поднятие и перемещение телевизора

Перед перемещением или поднятием телевизора ознакомьтесь со следующими инструкциями во избежание повреждения и для обеспечения безопасной транспортировки независимо от типа и размера телевизора.



### ВНИМАНИЕ!

- Избегайте касания экрана, так как это может привести к его повреждению.

- Телевизор предпочтительно перемещать в оригинальной коробке или упаковочном материале.
- Перед перемещением или поднятием телевизора отключите кабель питания и все остальные кабели.
- Во избежание царапин, когда вы держите телевизор, экран должен быть направлен в сторону от вас.

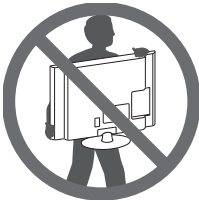

- Крепко удерживайте верхнюю и нижнюю части корпуса телевизора. Не дотрагивайтесь до прозрачной части, динамика или области решетки динамика.

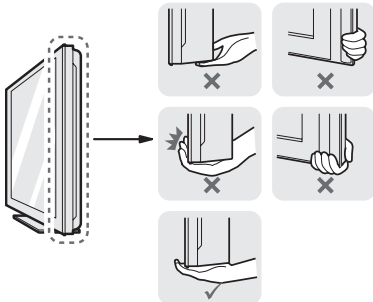

- Большой телевизор должны переносить не менее 2-х человек.
- При транспортировке телевизора в руках удерживайте его, как показано на следующем рисунке.

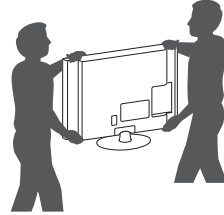

- При транспортировке не подвергайте телевизор тряске или избыточной вибрации.
- При транспортировке держите телевизор вертикально, не ставьте его на бок и не наклоняйте влево или вправо.

## Установка на столе

- 1 Поднимите и вертикально установите телевизор на столе.
  - Оставьте 10 см (минимум) зазор от стены для достаточной вентиляции.

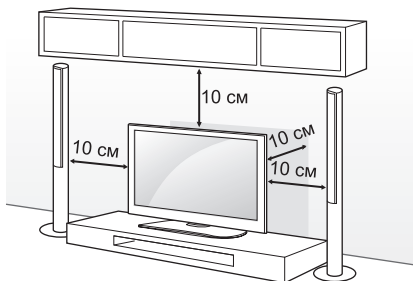

- 2 Подключите шнур питания к розетке.



### ВНИМАНИЕ!

- Не размещайте телевизор вблизи источников тепла, так как это может привести к пожару или другим повреждениям.

### Использование системы безопасности Kensington

(Только для LN54\*\*/53\*\*)

Приведенное изображение может отличаться от вашего телевизора.

Разъем системы безопасности Kensington находится на задней крышке телевизора. Дополнительная информация об установке и использовании приведена в руководстве к системе безопасности Kensington или на сайте <http://www.kensington.com>.

Продвигайте кабель системы безопасности Kensington через телевизор и отверстие в столе.

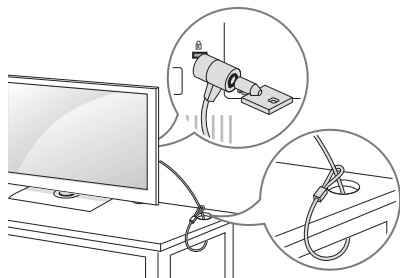

### Регулировка угла обзора телевизора

(Только для LA61\*\*)

Поверните телевизор на 15 градусов влево или вправо для улучшения видимости с места просмотра.

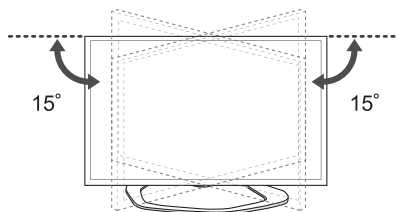

### ВНИМАНИЕ!

При регулировке угла обзора устройства будьте осторожны, чтобы не прищемить пальцы.

- » Не допускайте защемления рук или пальцев, т.к. это может привести к травме. При слишком большом наклоне телевизор может упасть, что приведет к его повреждению или травме.

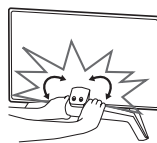

<Задняя часть>

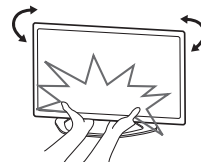

<Вид спереди>

**Закрепление телевизора на столе**

Закрепите телевизор на столе для предотвращения наклона вперед, повреждения и потенциального травмирования.

Для закрепления телевизора на столе вставьте и затяните комплектный винт на задней панели подставки.

(Только для LN54\*\*/53\*\*)

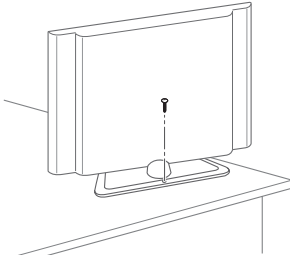

(Только для LA61\*\*)

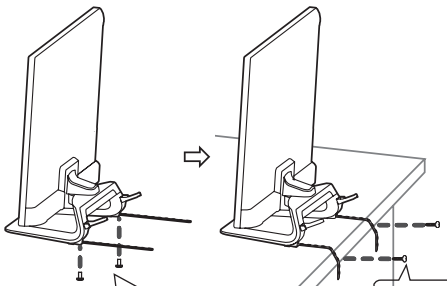

M4 x 8 (Только для 32/42LA61\*\*)  
2 шт. P4 x 8 (Только для 47LA61\*\*)

**ВНИМАНИЕ!**

(Только для LA61\*\*)

Крепление телевизора к столу

1. Подсоедините кабели для настольной подставки к основанию с помощью винтов для кронштейна.
2. Зафиксируйте кабели для настольной подставки к столу с помощью винтов для настольной подставки.
3. Когда телевизор будет закреплен, пододвиньте стол вплотную к стене. Иначе дети могут получить травмы.

**ПРЕДУПРЕЖДЕНИЕ!**

- Для предотвращения опрокидывания телевизор должен быть прикреплен к столу или стене согласно инструкциям по монтажу. Опрокидывание, тряска или раскачивание телевизора может привести к травме.

**Закрепление телевизора на стене**

(этот компонент доступен не для всех моделей).

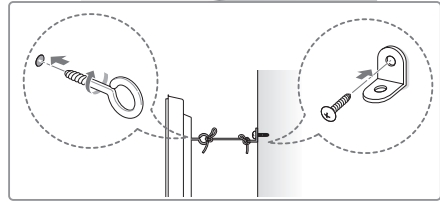
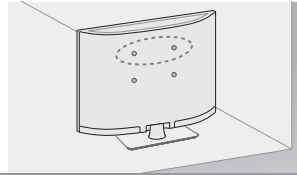

- 1 Вставьте и затяните болты с ушками или болты кронштейнов ТВ на задней панели телевизора.
  - Если в местах для болтов с ушками уже установлены другие болты, то сначала вывинтите их.
- 2 Закрепите кронштейны на стене с помощью болтов. Совместите кронштейн и болты с ушками на задней панели телевизора.
- 3 Крепким шнуром надежно привяжите болты с ушками к кронштейнам. Убедитесь в том, что шнур расположен горизонтально.

**ВНИМАНИЕ!**

- Следите за тем, чтобы дети не забирались и не висели на телевизоре.

**ПРИМЕЧАНИЕ**

- Используйте платформу или шкаф достаточно большой и прочный, чтобы выдержать вес устройства.
- Кронштейны, винты и шнуры не входят в комплект поставки. Дополнительные аксессуары можно приобрести у местного дилера.

## Крепление на стене

Осторожно прикрепите настенный кронштейн (приобретаемый отдельно) к задней части телевизора и прикрепите его к прочной стене перпендикулярно полу. Для монтажа телевизора на стены из других строительных материалов обращайтесь к квалифицированным специалистам. Компания LG рекомендует вызывать квалифицированного мастера для крепления телевизора к стене.

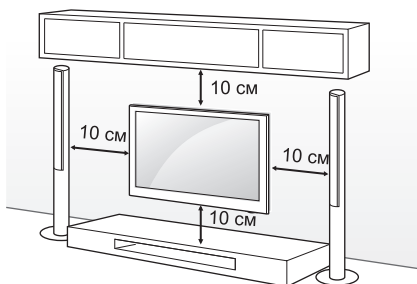

Убедитесь в том, что винты и настенный кронштейн отвечают стандартам VESA. В следующей таблице приведены стандартные габариты для комплектов настенного крепления.

### Принадлежности, приобретаемые отдельно (кронштейн для настенного крепления)

Модель	32LA61** 32LN54** 32LN53**	42LA61** 37LN54** 39LN54** 42LN54**
VESA (A x B)	200 x 100	200 x 200
Стандартный винт	M4	M6
Количество винтов	4	4
Кронштейн для настенного крепления	LSW130B 	LSW230B 
Модель	47LA61** 47LN54** 50LN54**	
VESA (A x B)	400 x 400	
Стандартный винт	M6	
Количество винтов	4	
Кронштейн для настенного крепления	LSW430B 	

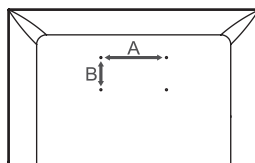

### ВНИМАНИЕ!

- Перед перемещением и установкой телевизора отключите кабель питания. Несоблюдение этого правила может привести к поражению электрическим током.
- Установка телевизора на потолок или наклонную стену может привести к его падению и получению травмы. Следует использовать одобренный кронштейн LG для настенного крепления и обратиться к местному дилеру или квалифицированному специалисту.
- Не заворачивайте винты с избыточной силой, т.к. это может привести к повреждению телевизора и потере гарантии.
- Следует использовать винты и настенные крепления, отвечающие стандарту VESA. Гарантия не распространяется на повреждения или травмы, полученные в результате неправильного использования или использования неправильных аксессуаров.

### ПРИМЕЧАНИЕ

- Следует использовать винты, указанные в спецификации для винтов стандарта VESA.
- Комплект кронштейна для настенного крепления снабжается инструкцией по монтажу и необходимыми комплектующими.
- Настенный кронштейн является дополнительным аксессуаром. Дополнительные аксессуары можно приобрести у местного дилера.
- Длина винтов может зависеть от кронштейна для настенного крепления. Убедитесь в том, что винты имеют соответствующую длину.
- Дополнительная информация приведена в руководстве к кронштейну для настенного крепления.

# ПУЛЬТ ДУ

Описания в данном руководстве относятся к кнопкам на пульте ДУ. Внимательно прочитайте настоящее руководство и правильно используйте телевизор. Чтобы заменить батареи, откройте крышку батарейного отсека, замените батареи (1,5 В ААА) с учетом ⊕ и ⊖, указанных на наклейке в отсеке, и закройте крышку отсека. Для извлечения батарей выполните действия по их установке в обратном порядке.

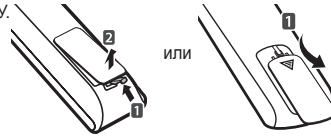

## ВНИМАНИЕ!

• Не используйте новые батареи вместе со старыми, это может вызвать повреждение пульта ДУ.

Направляйте пульт ДУ на телевизор.  
(Только для LA61\*\*)

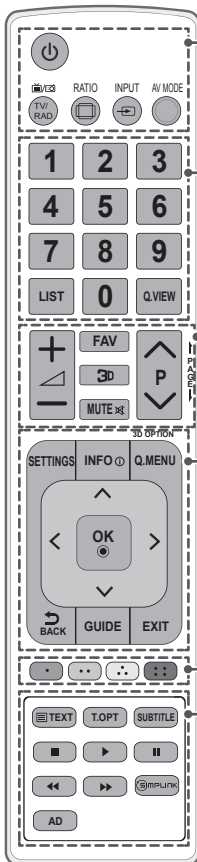

<p><b>⏻ (ПИТАНИЕ)</b> Включение и выключение телевизора.</p> <p><b>TV/RAD</b> Выбор радио-, телевизионного канала или канала DTV.</p> <p><b>RATIO</b> Изменение размеров изображения.</p> <p><b>INPUT</b> Изменение источника входного сигнала.</p> <p><b>AV MODE</b> Выбор режима AV.</p>
<p><b>Цифровые кнопки</b> Ввод чисел.</p> <p><b>LIST</b> Доступ к списку сохраненных программ.</p> <p><b>Q.VIEW</b> Возврат к ранее просматриваемой программе.</p>
<p><b>+ / -</b> Настройка громкости.</p> <p><b>FAV</b> Доступ к списку избранных каналов.</p> <p><b>3D</b> Просмотр 3D-видео.</p> <p><b>MUTE</b> Выключение звука.</p> <p><b>^ P v</b> Переход между сохраненными программами или каналами.</p> <p><b>← PAGE →</b> Переход к предыдущему или следующему экрану.</p>
<p><b>3D OPTION</b> Просмотр 3D-видео.</p> <p><b>SETTINGS</b> Доступ к главному меню.</p> <p><b>INFO</b> Отображение информации о текущей программе и экране.</p> <p><b>Q.MENU</b> Доступ к быстрому меню.</p> <p><b>Кнопки навигации (вверх/вниз/влево/вправо)</b> Прокрутка меню или параметров.</p> <p><b>OK</b> Выбор меню или параметров и подтверждение ввода.</p> <p><b>↶ BACK</b> Возврат на предыдущий уровень.</p> <p><b>GUIDE</b> Показ программы передач.</p> <p><b>EXIT</b> Закрытие окон просмотра на экране и возврат к просмотру ТВ.</p>
<p><b>Цветные клавиши</b> Доступ к специальным функциям некоторых меню. (Ⓜ : Красный, Ⓛ : Зеленый, Ⓝ : Желтый, Ⓟ : Синий)</p>
<p><b>Кнопки ТЕЛЕТЕКСТА (TEXT/Т.ОПТ)</b> Эти кнопки используются для работы с телетекстом.</p> <p><b>SUBTITLE</b> Повторное отображение наиболее часто используемых в цифровом режиме субтитров.</p> <p><b>Кнопки управления (■, ▶, ⏸, ◀, ▶)</b> Управление в меню «МУЛЬТИМЕДИЯ» или меню SIMPLINK-совместимых устройств (USB, SIMPLINK).</p> <p><b>SIMPLINK</b> Доступ к видеоустройствам, подключенным с помощью кабеля HDMI, через функцию HDMI-CEC. Открывает меню «SIMPLINK».</p> <p><b>AD</b> Включение или выключение описания аудио.</p>

(Только для LN54\*\*/53\*\*)

Русский

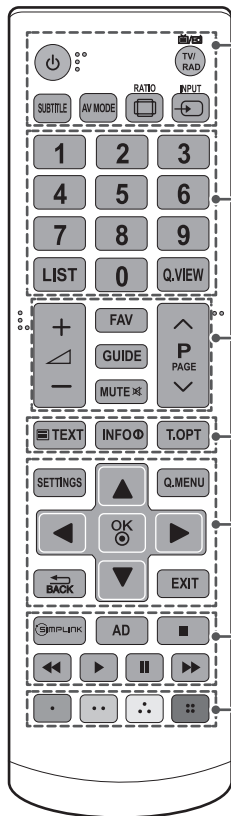

<p><b>⏻ (ПИТАНИЕ)</b> Включение и выключение телевизора.</p> <p><b>TV/RAD</b> Выбор радио-, телевизионного канала или канала DTV.</p> <p><b>SUBTITLE</b> Повторное отображение наиболее часто используемых в цифровом режиме субтитров.</p> <p><b>AV MODE</b> Выбор режима AV.</p> <p><b>RATIO</b> Изменение размеров изображения.</p> <p><b>INPUT</b> Изменение источника входного сигнала.</p>
<p><b>Цифровые кнопки</b> Ввод чисел.</p> <p><b>LIST</b> Доступ к списку сохраненных программ.</p> <p><b>Q.VIEW</b> Возврат к ранее просматриваемой программе.</p>
<p><b>+ / -</b> Настройка громкости.</p> <p><b>FAV</b> Доступ к списку избранных каналов.</p> <p><b>GUIDE</b> Показ программы передач.</p> <p><b>MUTE</b> Выключение звука.</p> <p><b>^ P v</b> Переход между сохраненными программами или каналами.</p> <p><b>^ PAGE v</b> Переход к предыдущему или следующему экрану.</p>
<p><b>Кнопки ТЕЛЕТЕКСТА (TEXT/T.OPT)</b> Эти кнопки используются для работы с телетекстом.</p> <p><b>INFO</b> Отображение информации о текущей программе и экране.</p>
<p><b>SETTINGS</b> Доступ к главному меню.</p> <p><b>Q.MENU</b> Доступ к быстрому меню.</p> <p><b>Кнопки навигации (вверх/вниз/ влево/вправо)</b> Прокрутка меню или параметров.</p> <p><b>OK</b> Выбор меню или параметров и подтверждение ввода.</p> <p><b>BACK</b> Возврат на предыдущий уровень.</p> <p><b>EXIT</b> Закрытие окон просмотра на экране и возврат к просмотру ТВ.</p>
<p><b>SIMPLINK</b> Доступ к видеоустройствам, подключенным с помощью кабеля HDMI, через функцию HDMI-CEC. Открывает меню «SIMPLINK».</p> <p><b>AD</b> Включение или выключение описания аудио.</p> <p><b>Кнопки управления (■, ▶, ⏸, ⏪, ⏩)</b> Управление в меню «МУЛЬТИМЕДИА» или меню SIMPLINK-совместимых устройств (USB, SIMPLINK).</p>
<p><b>Цветные клавиши</b> Доступ к специальным функциям некоторых меню. (■) : Красный, (■) : Зеленый, (■) : Желтый, (■) : Синий)</p>



# РАЗВЛЕЧЕНИЯ

(в зависимости от модели)

Приведенное изображение может отличаться от вашего телевизора.

## Подключение к проводной сети



## Настройка сети

- 1 Для доступа к главному меню нажмите кнопку **SETTINGS**.
- 2 Выберите **СЕТЬ** → меню **Настройка сети**.

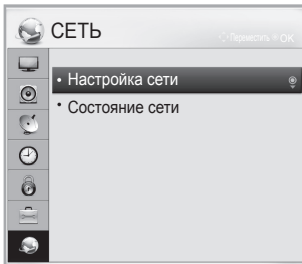

- 3 Нажмите **Подключить**.



- 4 Устройство автоматически пытается подключиться к доступной сети.

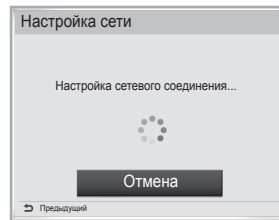

- 5 Отобразится подключенная сеть. Щелкните **Готово** для подтверждения подключения к сети.

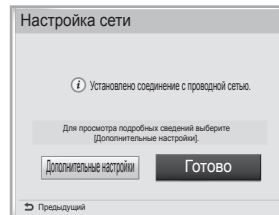

# ИСПОЛЬЗОВАНИЕ РУКОВОДСТВА ПОЛЬЗОВАТЕЛЯ

Руководство пользователя облегчает доступ к подробной информации о телевизоре.

Русский

- 1 Для доступа к главному меню нажмите кнопку **SETTINGS**.
- 2 Для доступа к меню **Поддержка клиента** нажмите **КРАСНУЮ** кнопку.
- 3 С помощью кнопок навигации перейдите к элементу **Руководство пользователя** и нажмите кнопку **OK**.

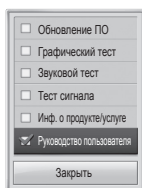

- 1 Дает возможность выбрать требуемую категорию.
- 2 Дает возможность выбрать требуемый элемент.  
Для перехода между страницами можно воспользоваться  $\wedge/\vee$ .
- 3 Обеспечивает просмотр описания нужной функции в указателе.

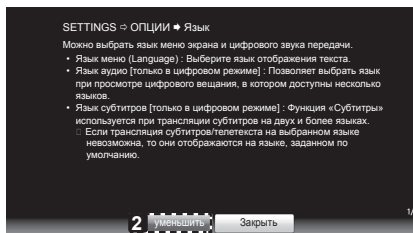
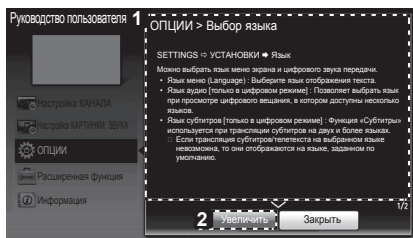

- 1 Отображение описания выбранного меню.  
Для перехода между страницами можно воспользоваться  $\wedge/\vee$ .
- 2 Увеличение или уменьшение изображения на экране.

# ОБСЛУЖИВАНИЕ

## Чистка телевизора

Для сохранения превосходного качества изображения и длительного срока службы продукта необходимо регулярно чистить телевизор.



### ВНИМАНИЕ!

- Перед очисткой телевизора выключите питание и отключите шнур питания и другие кабели.
- Если телевизор не используется в течение длительного времени, отключите шнур питания от розетки, чтобы избежать повреждения из-за разряда молнии или скачка напряжения.

## Экран, рамка, корпус и подставка

- Для удаления пыли или незначительных загрязнений используйте сухую, чистую и мягкую ткань.
- Для удаления значительных загрязнений протирайте поверхность мягкой тканью, смоченной в чистой воде или мягком растворе моющего средства. После этого сразу же протрите экран и рамку сухой тканью.



### ВНИМАНИЕ!

- Всегда избегайте касания экрана, так как это может привести к его повреждению.
- Не нажимайте, не трите и не бейте по поверхности ногтями или острыми предметами, так как это может привести к появлению царапин на экране и искажению изображения.
- Не используйте химические вещества, так как это может привести к повреждению поверхности.
- Не наносите жидкость непосредственно на поверхность. При попадании воды внутрь корпуса телевизора существует риск возникновения пожара, поражения электрическим током и неисправности.

## Кабель питания

Регулярно очищайте шнур питания от накопившейся пыли или грязи.

## УСТРАНЕНИЕ НЕИСПРАВНОСТЕЙ

Русский

Проблема	Решение
Невозможно управлять телевизором с помощью пульта ДУ.	<ul style="list-style-type: none"> <li>Проверьте датчик ДУ на телевизоре и повторите попытку.</li> <li>Убедитесь в отсутствии препятствий между телевизором и пультом ДУ.</li> <li>Убедитесь, что батареи находятся в рабочем состоянии и правильно установлены (⊕ к ⊕, ⊖ к ⊖).</li> </ul>
Отсутствуют изображение и звук.	<ul style="list-style-type: none"> <li>Убедитесь в том, что телевизор включен.</li> <li>Убедитесь в том, что шнур питания подключен к розетке.</li> <li>Убедитесь в том, что розетка работает, подключив к ней другие устройства.</li> </ul>
Телевизор неожиданно выключается.	<ul style="list-style-type: none"> <li>Проверьте параметры управления энергопотреблением. Возможно, произошел сбой в сети электропитания.</li> <li>Проверьте, включена ли функция Auto Sleep (Автоматический переход в "спящий" режим) в меню Time (Время).</li> <li>Если телевизионный сигнал отсутствует в течение 15 минут, телевизор выключается автоматически.</li> </ul>
При подсоединении к компьютеру (HDMI), отображается сообщение "Нет сигнала" или "Неверный формат".	<ul style="list-style-type: none"> <li>Выключение/включение телевизора с помощью пульта ДУ.</li> <li>Повторное подключение кабеля HDMI.</li> <li>Перезапустите компьютер, пока телевизор включен.</li> </ul>

## НАСТРОЙКА ВНЕШНЕГО УСТРОЙСТВА УПРАВЛЕНИЯ

Чтобы получить информацию о настройке внешнего устройства управления, посетите сайт [www.lg.com](http://www.lg.com)

## ADDITIONAL TIP

Time Zone
Magadan, Kamchatka
Vladivostok
Yakutsk
Irkutsk
Krasnoyarsk
Omsk
Yekaterinburg
Moscow, Samara
Kaliningrad

This Table means the Time Zone table of 9 area of Russia, and when the user selects the Time Zone for his or her area, it automatically sets the time for the corresponding area.

However, even though the user selected his or her area, if the broadcasting station's local time offset is not offered, or if the region information does not match, then the user may select the Offset from the Time Zone to set the correct time.

## ДОПОЛНИТЕЛЬНЫЕ НАСТРОЙКИ

Часовой пояс
Магадан, Камчатка
Владивосток
Якутск
Иркутск
Красноярск
Омск
Екатеринбург
Москва, Самара
Калининград

В данной таблице 9 регионов России в соответствии с разными часовыми поясами. При выборе города, относящегося к нужному часовому поясу, система автоматически корректирует время для заданной области.

Если при выборе нужного часового пояса корректировка времени не произошла, или существует необходимость зафиксировать другой часовой пояс, пользователь может в ручном режиме произвести необходимые временные настройки.



# ТЕХНИЧЕСКИЕ ХАРАКТЕРИСТИКИ

Технические характеристики Продукта могут быть изменены без предварительного уведомления, в связи с модификацией Продукта.

		32LA61**	42LA61**	47LA61**		
		<b>МОДЕЛИ</b>		32LA613S-ZA 32LA615V-ZE 32LA613V-ZA 32LA6130-ZB 32LA6134-ZB 32LA6136-ZB 32LA613S-ZB 32LA613V-ZB 32LA613V-ZF 32LA613V-ZG 32LA615S-ZA 32LA615V-ZA 32LA6150-ZB 32LA6154-ZB 32LA6156-ZB 32LA615S-ZB 32LA615V-ZB 32LA615V-ZF 32LA616V-ZG	42LA613S-ZA 42LA615V-ZE 42LA613V-ZA 42LA6130-ZB 42LA6134-ZB 42LA6136-ZB 42LA613S-ZB 42LA613V-ZB 42LA613V-ZF 42LA613V-ZG 42LA615S-ZA 42LA615V-ZA 42LA6150-ZB 42LA6154-ZB 42LA6156-ZB 42LA615S-ZB 42LA615V-ZB 42LA615V-ZF 42LA616V-ZG	47LA613S-ZA 47LA613V-ZA 47LA6130-ZB 47LA6134-ZB 47LA6136-ZB 47LA613S-ZB 47LA613V-ZB 47LA613V-ZF 47LA613V-ZG 47LA615S-ZA 47LA615V-ZA 47LA6150-ZB 47LA6154-ZB 47LA6156-ZB 47LA615S-ZB 47LA615V-ZB 47LA615V-ZF 47LA616V-ZG
<b>РАЗМЕР</b> (Ш x В x Г)	С подставкой (мм)		733 x 499 x 242	964 x 631 x 294	1076 x 695 x 327	
	Без подставки (мм)		733 x 444 x 78.0	964 x 573 x 78.0	1076 x 637 x 79.4	
<b>Вес</b>	С подставкой (кг)		7.6	11.8	15.0	
	Без подставки (кг)		6.4	10.0	12.8	
<b>Потребляемая мощность</b>			80 W (Вт)	110 W (Вт)	130 W (Вт)	
<b>Требования по напряжению (напряжению)</b>			AC 100-240 V~ 50 / 60 Hz (Гц)	AC 100-240 V~ 50 / 60 Hz (Гц)	AC 100-240 V~ 50 / 60 Hz (Гц)	
			32LN54**	37LN54**	39LN54**	
			<b>МОДЕЛИ</b>	32LN5400-ZA 32LN5403-ZA 32LN5404-ZA 32LN5405-ZA 32LN5406-ZA 32LN540B-ZA 32LN540R-ZA 32LN540S-ZA 32LN540U-ZA 32LN540U-ZB 32LN541U-ZB 32LN540V-ZA 32LN541V-ZC 32LN542V-ZD	37LN5400-ZA 37LN5403-ZA 37LN5404-ZA 37LN5405-ZA 37LN5406-ZA 37LN540B-ZA 37LN540R-ZA 37LN540S-ZA 37LN540U-ZA 37LN540U-ZB 37LN541U-ZB 37LN540V-ZA 37LN541V-ZC 37LN542V-ZD	39LN5400-ZA 39LN5403-ZA 39LN5404-ZA 39LN5405-ZA 39LN5406-ZA 39LN540B-ZA 39LN540R-ZA 39LN540S-ZA 39LN540U-ZA 39LN540U-ZB 39LN541U-ZB 39LN540V-ZA 39LN541V-ZC 39LN542V-ZD
<b>РАЗМЕР</b> (Ш x В x Г)	С подставкой (мм)			738 x 497 x 207	849 x 561 x 236	894 x 587 x 236
	Без подставки (мм)			738 x 449 x 79.0	849 x 512 x 79.0	894 x 537 x 79.0
<b>Вес</b>	С подставкой (кг)			7.0	9.1	9.7
	Без подставки (кг)			6.4	8.0	8.6
<b>Потребляемая мощность</b>				80 W (Вт)	100 W (Вт)	100W (Вт)
<b>Требования по напряжению (напряжению)</b>				AC 100-240 V~ 50 / 60 Hz (Гц)	AC 100-240 V~ 50 / 60 Hz (Гц)	AC 100-240 V~ 50 / 60 Hz (Гц)

		42LN54**	47LN54**	50LN54**
		<b>МОДЕЛИ</b>		42LN5400-ZA 42LN5403-ZA 42LN5404-ZA 42LN5405-ZA 42LN5406-ZA 42LN540B-ZA 42LN540R-ZA 42LN540S-ZA 42LN540U-ZA 42LN540U-ZB 42LN541U-ZB 42LN540V-ZA 42LN541V-ZC 42LN542V-ZD
РАЗМЕР (Ш x В x Г)	С подставкой (мм)	968 x 629 x 236	1080 x 694 x 264	1136 x 727 x 264
	Без подставки (мм)	968 x 579 x 79.0	1080 x 642 x 80.5	1136 x 673 x 82.1
Вес	С подставкой (кг)	10.7	14.5	15.6
	Без подставки (кг)	9.6	13.1	14.2
Потребляемая мощность		110 W (Вт)	130 W (Вт)	140 W (Вт)
Требования по вольтажу (напряжению)		AC 100-240 V~ 50 / 60 Hz (Гц)	AC 100-240 V~ 50 / 60 Hz (Гц)	AC 100-240 V~ 50 / 60 Hz (Гц)
<b>МОДЕЛИ</b>		32LN53**		
		32LN536B-ZA 32LN536B-ZB 32LN536B-ZG 32LN536U-ZA 32LN536U-ZB 32LN536U-ZG		
РАЗМЕР (Ш x В x Г)	С подставкой (мм)	738 x 497 x 207		
	Без подставки (мм)	738 x 449 x 79.0		
Вес	С подставкой (кг)	7.0		
	Без подставки (кг)	6.4		
Потребляемая мощность		80 W (Вт)		
Требования по вольтажу (напряжению)		AC 100-240 V~ 50 / 60 Hz (Гц)		
Размер СИ модуля (Ш x В x Г)		100.0 мм x 55.0 мм x 5.0 мм		
Состояние окружающей среды	Рабочая температура	от 0 °C до 40 °C		
	Влажность при эксплуатации	менее 80 %		
	Температура хранения	от -20 °C до 60 °C		
	Влажность при хранении	Менее 85 %		
	Спутниковое цифровое ТВ <sup>1</sup>	Цифр. ТВ <sup>2</sup>	Цифр. ТВ	Аналоговое ТВ
Телевизионная система	DVB-T DVB-C DVB-S/S2	DVB-T/T2 DVB-C DVB-S/S2	DVB-T DVB-C	PAL/SECAM B/G/D/K, PAL I/I', SECAM L/L' <sup>3</sup>
Программа покрытия	VHF, UHF C-Band, Ku-Band	VHF, UHF	VHF: E2 до E12, UHF : E21 до E69, CATV: S1 до S20, HYPER: S21 до S47	
Максимальное количество сохраняемых программ	6,000	1,500		
Внешнее сопротивление антенны	75 Ω			

1 Только спутниковые модели

2 Только модели, поддерживающие DVB-T2

3 Кроме моделей, поддерживающих DVB-T2



**HDMI-DTV (поддерживающие режим)**

Разрешение	Частота горизонтальной развертки (кГц) (кГц)	Частота вертикальной развертки (кГц) (кГц)
720x480	31.469	59.94
	31.5	60
720x576	31.25	50
1280x720	37.5	50
	44.96	59.94
	45	60
1920x1080	33.72	59.94
	33.75	60
	28.125	50
	26.97	23.97
	27	24
	33.716	29.976
	33.75	30.00
	56.25	50
	67.43	59.94
	67.5	60

**HDMI-PC (поддерживающие режим)**

Разрешение	Частота горизонтальной развертки (кГц) (кГц)	Частота вертикальной развертки (кГц) (кГц)
640x350	31.468	70.09
720x400	31.469	70.08
640x480	31.469	59.94
800x600	37.879	60.31
1024x768	48.363	60.00
1152x864	54.348	60.053
1360x768	47.712	60.015
1280x1024	63.981	60.020
1920x1080	67.5	60.00

(Исключая модели LN54\*B, LN54\*R, LN54\*U, LN54\*3, LN54\*5, LN54\*5, LN53\*B, LN53\*U)

**Компонентный порт информационного подключения**

Компонентный порт на ТВ	Y	P <sub>B</sub>	P <sub>R</sub>
Видео выход порта на DVD плеер	Y	P <sub>B</sub>	P <sub>R</sub>
	Y	B-Y	R-Y
	Y	Cb	Cr
	Y	Pb	Pr

Сигнал	Компонент
480i/576i	О
480p/576p	О
720p/1080i	О
1080p	О (50 Hz (Гц) / 60 Hz (Гц) только)

**Поддержка 3D режима** (Только модели, поддерживающие 3D режим)

- Видео, которое воспроизводится при включении 3D режима, сопровождается автоматическим включением 3D функции.
- Методы трансляции цифрового 3D видео могут отличаться, в зависимости от сигнала окружающей среды. Если режим 3D изображения не включается автоматически, вы можете сделать настройки просмотра 3D изображения самостоятельно.

Вход	Сигнал	Разрешение	Частота горизонтальной развертки (kHz) (кГц)	Частота вертикальной развертки (kHz) (кГц)	Воспроизведение 3D формата
HDMI	720p	1280X720	37.5	50	Горизонтальная или вертикальная анаморфная стереопара
			45	60	
			75	50	Кадровое пакетирование
			89.9 / 90	59.94 / 60	
	1080i	1920X1080	28.125	50	Горизонтальная или вертикальная анаморфная стереопара
			33.7	60	
	1080p	1920X1080	27	24	Горизонтальная или вертикальная анаморфная стереопара
			33.7	30	
			53.95 / 54	23.98 / 24	Кадровое пакетирование
			56.3	50	Горизонтальная или вертикальная анаморфная стереопара
67.5	60				
DTV	720p	1280X720	37.5	50	Горизонтальная или вертикальная анаморфная стереопара
	1080i	1920X1080	28.125	50	
USB	1080p	1920X1080	33.75	30	Горизонтальная или вертикальная анаморфная стереопара MPO(Фото)
DLNA	1080p	1920X1080	33.75	30	Горизонтальная или вертикальная анаморфная стереопара

**Всю интересующую Вас информацию  
Вы можете получить по бесплатным телефонным линиям  
и на сайтах компании.**

**Служба Поддержки Клиентов LG**

Россия	8-800-200-76-76	<a href="http://www.lg.com">http://www.lg.com</a>
Беларусь	8-820-0071-1111	<a href="http://www.lg.com">http://www.lg.com</a>
Latvija	8-0200-201	<a href="http://www.lg.com">http://www.lg.com</a>
Lietuva	8-800-08-081	<a href="http://www.lg.com">http://www.lg.com</a>
Eesti	800-9990	<a href="http://www.lg.com">http://www.lg.com</a>
Україна	0-800-303-000	<a href="http://www.lg.com">http://www.lg.com</a>
Қазақстан	8-8000-805-805 2255 (Для мобильных телефонов)	<a href="http://www.lg.com">http://www.lg.com</a>
Ўзбекистон	8-800-120-2222	<a href="http://www.lg.com">http://www.lg.com</a>
Кыргызстан	8-0000-710-005	<a href="http://www.lg.com">http://www.lg.com</a>

**ЗВОНКИ БЕСПЛАТНЫЕ**



**LG**

Life's Good

An extended Owner's Manual that contains information on the advanced features of these LG TV sets is located on the CD-ROM provided in an electronic version.

To read these files, you will need to use a Personal Computer (PC) equipped with a CD-ROM drive.

Record the model number and serial number of the TV.  
Refer to the label on the back cover and quote this information to your dealer when requiring any service.

Model: \_\_\_\_\_

Serial No.: \_\_\_\_\_

**DVB**<sup>®</sup>  
Digital Video  
Broadcasting