

DENON

СТЕРЕОФОНИЧЕСКИЙ АМ/FM ТЮНЕР TU-1510AE

TU-1510AE

Инструкция по эксплуатации

□ ПРОФИЛАКТИЧЕСКИЕ МЕРЫ БЕЗОПАСНОСТИ



ВНИМАНИЕ!
ОПАСНОСТЬ ПОРАЖЕНИЯ ЭЛЕКТРИЧЕСКИМ
ТОКОМ! НЕ ОТКРЫВАТЬ!



ВНИМАНИЕ!
ВО ИЗБЕЖАНИЕ ОПАСНОСТИ ПОРАЖЕНИЯ ЭЛЕКТРИЧЕСКИМ ТОКОМ НЕ СНИМАЙТЕ КРЫШКУ (ИЛИ ЗАДНЮЮ ПАНЕЛЬ) УСТРОЙСТВА. ВНУТРИ УСТРОЙСТВА НЕТ ДЕТАЛЕЙ И УЗЛОВ, ОБСЛУЖИВАНИЕ КОТОРЫХ ДОЛЖНО ВЫПОЛНЯТЬСЯ ПОЛЬЗОВАТЕЛЕМ. РЕМОНТ ДОЛЖЕН ПРОИЗВОДИТЬСЯ ТОЛЬКО КВАЛИФИЦИРОВАННЫМИ СПЕЦИАЛИСТАМИ СЕРВИСНОГО ЦЕНТРА.

Символ молнии со стрелкой внутри равностороннего треугольника предназначен для предупреждения пользователя о наличии внутри корпуса неизолированного напряжения, величина которого может быть достаточной, чтобы представлять опасность поражения человека электрическим током.

Восклицательный знак внутри равностороннего треугольника предназначен для предупреждения пользователя о наличии в документации, прилагаемой к устройству, важных инструкций по эксплуатации и техническому (сервисному) обслуживанию.

ПРЕДУПРЕЖДЕНИЕ:
ВО ИЗБЕЖАНИЕ ВОЗГОРАНИЯ УСТРОЙСТВА ИЛИ ВОЗНИКНОВЕНИЯ РИСКА ПОРАЖЕНИЯ ПОЛЬЗОВАТЕЛЯ ЭЛЕКТРИЧЕСКИМ ТОКОМ, НЕ ПОДВЕРГАЙТЕ ДАННОЕ УСТРОЙСТВО ВОЗДЕЙСТВИЮ ДОЖДЯ, ВЛАГИ ИЛИ СЫРОГО ВОЗДУХА.

ВАЖНЫЕ ЗАМЕЧАНИЯ ПО ТЕХНИКЕ БЕЗОПАСНОСТИ

1. Прочтите эту Инструкцию.
2. Сохраните эту Инструкцию.
3. Обращайте внимание на все предупреждения.
4. Строго соблюдайте все рекомендации.
5. Не используйте это устройство рядом с водой.
6. Протирайте устройство только сухой тканью.
7. Не блокируйте вентиляционные отверстия.
Устанавливайте устройство в соответствии с рекомендациями производителя.
8. Не устанавливайте устройство вблизи источников тепла, например, рядом с радиаторами отопления, калориферами, плитами и другими приборами, выделяющими тепло (в том числе усилителями).
9. Следите за тем, чтобы на провод электропитания не наступали и не заземляли его другими предметами, особенно это относится к месту соединения провода со штепсельной вилкой, отсеку для хранения провода и месту вывода провода из устройства.
10. Используйте только те приспособления и принадлежности, которые рекомендованы производителем.
11. Используйте это устройство только с теми стойками, подставками или столиками, которые рекомендованы производителем или которые продаются вместе с устройством. При перемещении этого устройства на тележке будьте исключительно осторожны, чтобы не опрокинуть тележку и не травмировать окружающих людей.
12. Отключайте устройство от электрической сети во время грозы или если вы его долго не используете.
13. Любые работы по техническому обслуживанию должны производиться только специалистами сервисного центра. Обязательно обратитесь в сервисный центр, если устройство было каким-либо образом повреждено, если повреждены его вилка или провод питания, если внутрь устройства попали жидкость или посторонние предметы, а также если устройство попало под дождь или его уронили.
14. Не допускайте перегрева батареек, что может происходить при их нахождении на прямом солнечном свете, а также не бросайте батарейки в огонь. Батарейки, подвергая их воздействию яркого солнечного света, огня и т.п.

ПРЕДУПРЕЖДЕНИЕ:

Для полного отключения тюнера от электросети вынимайте вилку провода питания из розетки электросети.

Отключение штепсельной вилки провода питания используется для полного прекращения подачи электроэнергии на тюнер, поэтому к розетке должен быть обеспечен удобный доступ.

1

■ РЕКОМЕНДАЦИИ ПО ЭКСПЛУАТАЦИИ

ПРЕДУПРЕЖДЕНИЯ

- Избегайте повышенных температур.
При установке устройства в аппаратной стойке обеспечьте ему достаточную вентиляцию.
- Аккуратно обращайтесь с проводом питания.
При отсоединении провода питания от розетки беритесь за корпус вилки, а не за провод.
- Предохраняйте устройство от сырости, воды и пыли.
- Если вы не собираетесь пользоваться устройством в течение длительного времени, отключайте его от розетки.
- Не загромождайте вентиляционные отверстия.
- Не допускайте попадания посторонних предметов внутрь устройства.
- Не допускайте попадания на устройство инсектицидов, бензина или растворителей.
- Не разбирайте и никоим образом не модифицируйте устройство.
- Вентиляционные отверстия не следует закрывать такими предметами, как газеты, скатерти, шторы и т.п.
- Не допускается установка на устройство источников открытого пламени, например, горящих свечей и т.п.
- Соблюдайте местные правовые нормы, касающиеся утилизации батареек.
- Не допускайте попадания на устройство брызг или капель жидкостей.
- Не ставьте на устройство емкости, наполненные жидкостью, например вазы.
- Не трогайте кабель электрического питания мокрыми руками.
- Даже если выключатель питания находится в положении OFF [Выключено], устройство не полностью отключено от электрической сети.
- Устройство следует установить недалеко от электрической розетки таким образом, чтобы источник питания был легко доступен.

• **ЗАЯВЛЕНИЕ О СООТВЕТСТВИИ**

Мы официально заявляем, под нашу личную ответственность, что данный тюнер, к которому относится это заявление, находится в соответствии со следующими стандартами: EN60065, EN55013, EN55020, EN61000-3-2 и EN61000-3-3.

А также соответствует требованиям Директив Европейского Союза 2006/95/ЕС (Директива о низковольтном оборудовании), 2004/108/ЕС (Директива об электромагнитной совместимости), 1275/2008 (Директива об энергопотреблении оборудования в дежурном режиме) и 2009/125/ЕС (Директива об уменьшении влияния на окружающую среду и уменьшении энергопотребления).

DENON EUROPE
Отделение D&M Germany GmbH
An der Landwehr 18, Nettetal,
D-41334 Germany

ЗАМЕЧАНИЕ ОТНОСИТЕЛЬНО УТИЛИЗАЦИИ:

Упаковочные материалы тюнера могут быть подвергнуты вторичной переработке и повторному использованию. Пожалуйста, утилизируйте все материалы в соответствии с местными правилами вторичной переработки отходов.

В случае утилизации тюнера также соблюдайте соответствующие местные нормы и правила.

Использованные батарейки нельзя просто выбрасывать или сжигать. Их необходимо утилизировать в соответствии с местными правилами, относящимися к химическим отходам.

Тюнер и прилагаемые к нему принадлежности, за исключением батареек, представляют собой изделие, пригодное для использования в соответствии с требованиями WEEE (директива ЕС об утилизации электрического и электронного оборудования).



Pb

□ **ЗАМЕЧАНИЯ ПО УСТАНОВКЕ**

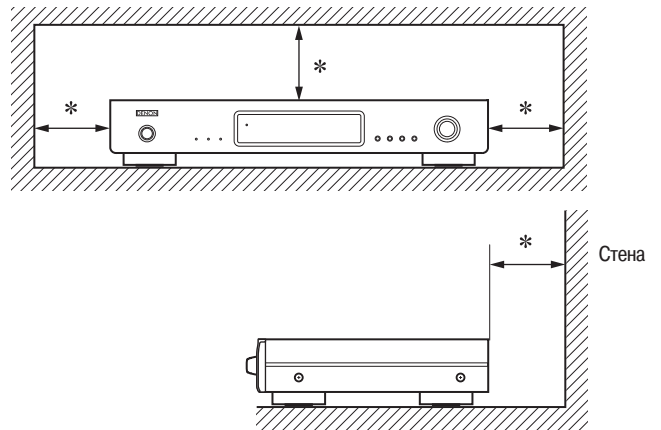

* Для обеспечения нормального температурного режима этого устройства не устанавливайте его в закрытых местах, например, на полке шкафа и т.п.

- Рекомендуется расстояние не менее 10 см.
- Не ставьте на тюнер никакую другую аппаратуру.

□ Содержание

Подготовка к использованию	1
Принадлежности	1
Основные особенности	1
Замечания по эксплуатации	2
Замечания по установке	2
Пульт дистанционного управления	2
Установка батареек.....	2
Дальность действия пульта дистанционного управления.....	2
Основные элементы тюнера и их функции	3
Передняя панель.....	3
Задняя панель.....	3
Пульт дистанционного управления.....	3
Соединения	4
Аналоговые соединения	4
Подключение антенн	4
Подключение провода питания	4
Основные операции	5
Настройка на радиостанции	5
Включение питания.....	5
Прослушивание вещания в диапазонах FM/AM.....	5
Предварительная настройка на станции.....	6
RDS (система передачи данных по радио).....	8
Сохранения информации о последней используемой функции.....	10
Инициализация микропроцессора.....	10
Диагностика и устранение неполадок	11
Технические характеристики	12
Указатель	12

Подготовка к использованию

Благодарим вас за приобретение тюнера DENON. Для правильной эксплуатации тюнера прочтите, пожалуйста, предварительно эту Инструкцию. Прочитав Инструкцию, сохраните ее – она может пригодиться для обращения за справочной информацией в будущем.

Принадлежности

Проверьте наличие следующих принадлежностей, которые должны поставляться вместе с тюнером.

- | | |
|--|-------|
| ① Инструкция по эксплуатации..... | 1 шт. |
| ② Список сервисных центров..... | 1 шт. |
| ③ Кабель электрического питания (длина около 1,8 м)..... | 1 шт. |
| ④ Пульт дистанционного управления (RC-1144)..... | 1 шт. |
| ⑤ Батарейки типа R03/AAA..... | 2 шт. |
| ⑥ Аудиокабель (длина около 1,2 м)..... | 1 шт. |
| ⑦ Рамочная AM антенна..... | 1 шт. |
| ⑧ Комнатная FM антенна..... | 1 шт. |

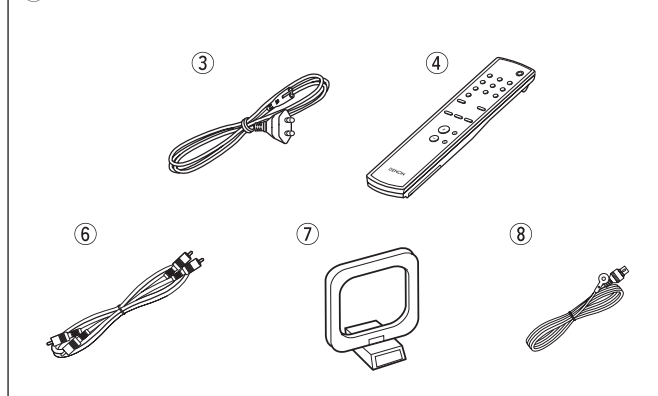

- Обратите, пожалуйста, внимание на тот факт, что в этой Инструкции рисунки используются в пояснительных целях и могут несколько отличаться от реального вида тюнера.

Основные особенности

Большой 2-х строчный матричный дисплей

FM/AM тюнер с сохранением до 100 предварительных настроек на станции

Функции RDS

Удобные настройки с помощью вращаемого регулятора

Замечания по эксплуатации

- **Проверка, выполняемая перед включением тюнера**
Еще раз убедитесь в том, что соединительные кабели исправны и что все соединения выполнены правильно.
- Если вы оставляете дом надолго, то отключайте на это время тюнер от электросети.
- **Замечание о конденсате**
Если между температурой внутри тюнера и окружающим его воздухом имеется большая разница, то на внутренних элементах тюнера может образовываться конденсат, ухудшающий его работу.
В том случае, если это происходит, выключите тюнер и оставьте его на один-два часа, чтобы разница температур стала минимальной.
- **Замечание по использованию мобильных телефонов**
Использование мобильного телефона рядом с тюнером может приводить к появлению посторонних шумов. Если это происходит, просто отойдите с телефоном подальше от тюнера.
- **Перемещение тюнера**
Выключите питание и выньте штепсельную вилку из электрической розетки. Отключите от тюнера все соединительные кабели. После этого вы можете перемещать тюнер.
- **Сохраните эту Инструкцию в надежном месте**
Прочитав эту Инструкцию, сохраните ее в надежном месте.

Замечания по установке

Если это или другое электронное устройство с микропроцессором находится около тюнера или телевизора, то могут возникать помехи и искажения изображения.

В таком случае выполните следующее:

- Установите это устройство подальше от тюнера или телевизора.
- Проложите провода антенн тюнера или телевизора подальше от провода питания этого устройства и входных/выходных соединительных кабелей.
- Шумы и помехи приему чаще всего возникают при использовании комнатных антенн или антенн, подключаемых кабелями с волновым сопротивлением 300 Ом.

Мы рекомендуем использовать наружные антенны и 75-Омный коаксиальный кабель.

Пульт дистанционного управления

Установка батареек

- ① Снимите крышку, которая находится на нижней стороне пульта.
- ② Установите в открытый отсек две батарейки типа R03/AAA в соответствии с указанной полярностью.

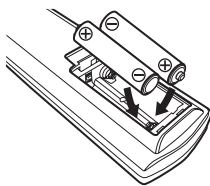
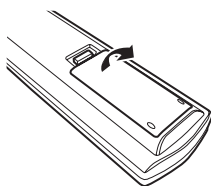

- ③ Установите крышку на место.

ПРИМЕЧАНИЕ

- Если тюнер не реагирует на команды пульта ДУ даже в непосредственной близости от пульта, замените батарейки пульта новыми.
- Прилагаемые батарейки предназначены только для проверки работоспособности тюнера.
- Устанавливайте батарейки в соответствии с полярностью (+ и -), маркированной в отсеке для батареек.
- Во избежание порчи батареек и вытекания электролита:
 - не используйте вместе старую и новую батарейки;
 - не используйте вместе батарейки разных типов;
 - не производите зарядку сухих элементов;
 - не допускайте короткого замыкания и нагрева батареек. Не разбирайте батарейки и не бросайте их в огонь
- Если батарейка протекла, аккуратно вытрите жидкость внутри отсека для батареек и установите новые батарейки.
- Если вы не собираетесь использовать пульт в течение длительного времени, то выньте из него батарейки.
- Утилизируйте старые батарейки в соответствии с местными нормами и правилами.

Дальность действия пульта дистанционного управления

При использовании дистанционного пульта направляйте его на приемник ИК сигналов, который находится на тюнере.

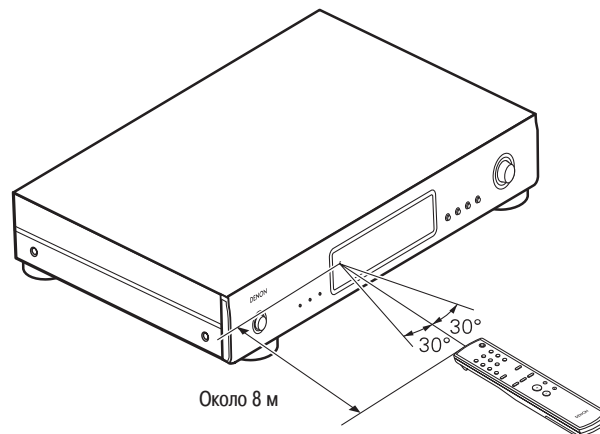

ПРИМЕЧАНИЕ

Тюнер и пульт дистанционного управления могут работать аномально, если на приемник ИК сигналов попадает прямой солнечный или сильный искусственный свет от флуоресцентных ламп или от источника инфракрасного света.

Основные элементы тюнера и их функции

Для кнопок, не описанных здесь, см. пояснение на странице, указанной в круглых скобках ().

Передняя панель

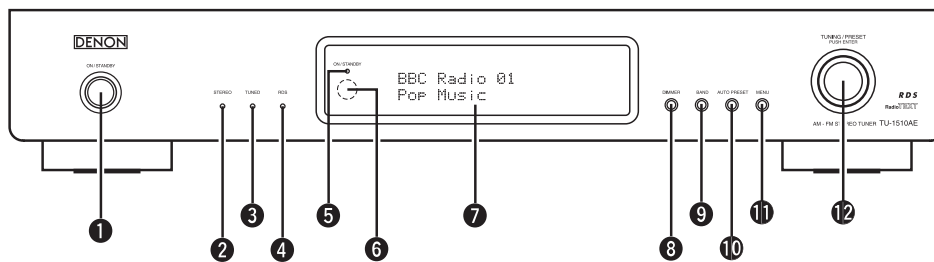

- 1 Выключатель питания (ON/STANDBY [Включено/Дежурный режим]) (5)
- 2 Индикатор STEREO [Стерефонический прием] (5)
- 3 Индикатор TUNED [Точно настроено на станцию] (5)
- 4 Индикатор RDS [Режим RDS] (8)
- 5 Индикатор ON/STANDBY [Включено/Дежурный режим]
Индикатор светится, когда тюнер находится в режимах: «Включено» или «Дежурный режим».
- 6 Приемник сигналов пульта ДУ (2)
- 7 Дисплей
- 8 Кнопка DIMMER [Регулятор яркости]
Яркость дисплея имеет три градации. При нажатии этой кнопки яркость дисплея последовательно переключается между высокой, средней и низкой.
- 9 Кнопка BAND [Диапазон радиочастот] (6)
- 10 Кнопка AUTO PRESET [Предварительные настройки] (6)
- 11 Кнопка MENU [Меню] (6 – 9)
- 12 Кнопка TUNING/PRESET [Настройка на радиостанции/Выбор предварительных настроек] (6 – 9)



• Тюнер снабжен энергонезависимой резервной памятью. Эта функция обеспечивает сохранение информации при выключении тюнера и при его отключении от сети питания.

Задняя панель

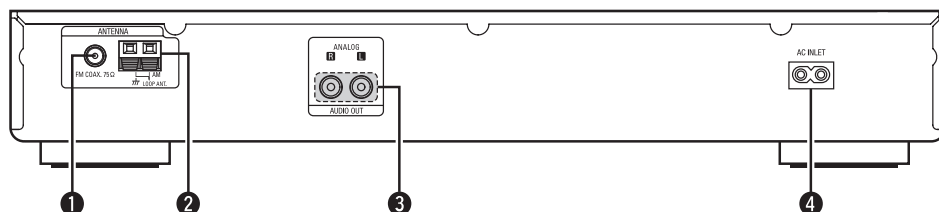

- 1 Гнездо для подключения FM антенны (ANTENNA TERMINAL FM) (4)
- 2 Клеммы для подключения AM антенны (ANTENNA TERMINAL AM) (4)
- 3 Разъемы аналоговых выходов (4)
- 4 Разъем для подключения к электросети (4)
- 1 Кнопка POWER [Питание] (5)
- 2 Кнопки CHANNEL (1 – 10) [Станции] (6, 7)
- 3 Кнопка MEMORY [Память] (6, 7)
- 4 Кнопка DISPLAY [Дисплей] (10)
- 5 Кнопки PRESET [Выбор предварительных настроек] (6, 7)
- 6 Кнопка SHIFT [Выбор блока памяти] (6, 7)
- 7 Кнопка AUTO/MANU [Автоматическая/Ручная настройка] (5)
- 8 Кнопка BAND [Диапазон радиочастот] (5, 6, 10)
- 9 Кнопки TUNING [Настройка на радиостанции] (5)

Пульт дистанционного управления

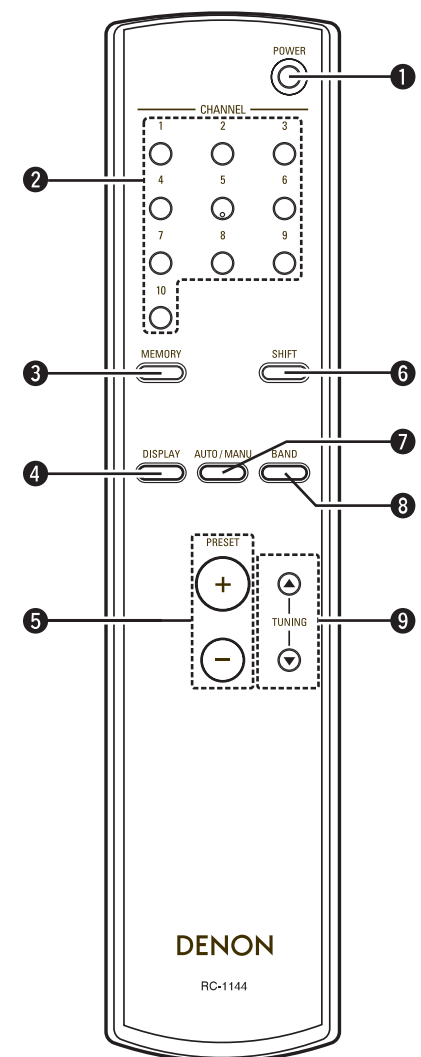

Соединения

ПРИМЕЧАНИЕ

- Не вставляйте в розетку штепсель провода питания до тех пор, пока не будут сделаны все соединения.
- Выполняя соединения, сверяйтесь с инструкциями по использованию других компонентов.
- При подключении компонентов обращайте внимание на каналы (левый канал подключайте к левому, правый – к правому).
- Не связывайте вместе в один жгут провод питания и соединительные кабели – это может привести к шумам или фону переменного тока.
- Не подключайте тюнер к входу PHONO усилителя (этот вход предназначен только для подключения проигрывателя грампластинок).

Аналоговые соединения

Аудиокабели

Аналоговые соединения (стереофонические)



Аналоговый кабель (входит в комплект)

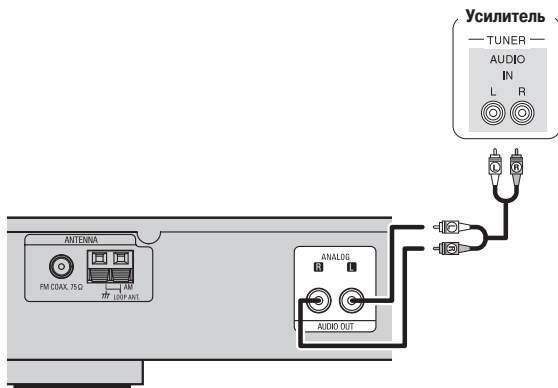

Подключение антенн

- Для прослушивания передач радиовещания подключите к тюнеру FM антенну или рамочную AM антенну, прилагаемую к тюнеру.
- Подключив антенну и добившись приема станций (см. стр. 5 «Прослушивание FM/AM радиовещания»), с помощью клейкой ленты зафиксируйте антенну в таком положении, которое обеспечивает наиболее чистый прием.

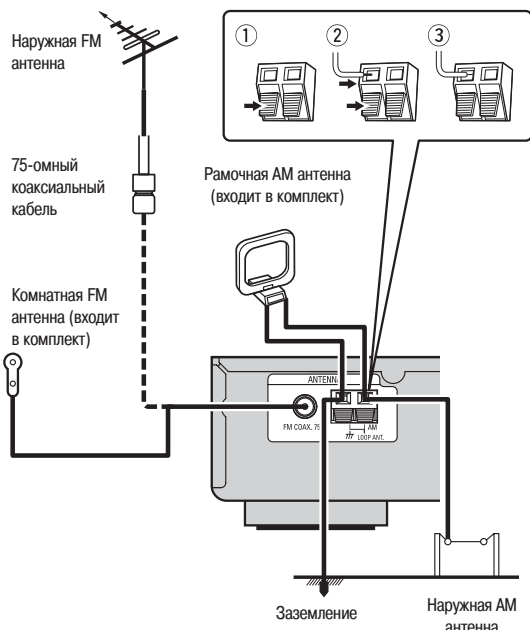

СБОРКА РАМОЧНОЙ AM АНТЕННЫ

1 Поверните подставку относительно нижней части антенны и отогните ее вперед.



2 Вставьте выступающую часть в квадратное отверстие подставки.

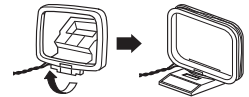

ПРИМЕЧАНИЕ

- Не подключайте одновременно две FM антенны.
- Когда используете внешнюю AM антенну, рамочную AM антенну можно не отключать.
- Убедитесь в том, что проводки рамочной AM антенны не касаются металлических частей панели.
- Если станции принимаются с помехами, то для уменьшения помех подключите клемму заземления (GND).
- Если при использовании комнатной антенны прием неудовлетворителен, рекомендуем установить наружную антенну. Обратитесь за помощью в магазин, в котором вы приобрели тюнер.

ИСПОЛЬЗОВАНИЕ РАМОЧНОЙ AM АНТЕННЫ

Установке на стене

Установите антенну на стене, не собирая ее.



Установка на подставке

Соберите антенну в соответствии с описанной выше процедурой.

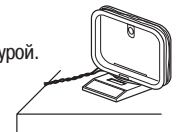

Подключение провода питания

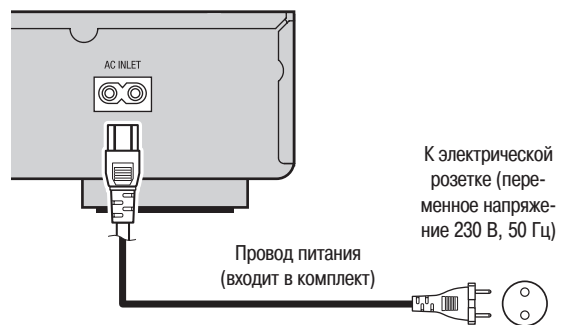

К электрической розетке (переменное напряжение 230 В, 50 Гц)

Провод питания (входит в комплект)

ПРИМЕЧАНИЕ

- Вставляйте вилку в розетку до упора, чтобы обеспечить хороший контакт. Плохой контакт может приводить к появлению шумов.
- Не вынимайте вилку из розетки во время работы тюнера.

Основные операции



Символы, используемые в этой Инструкции для обозначения кнопок

- Кнопка имеется и на передней панели тюнера, и на пульте дистанционного управления ➔ **КНОПКА**
- Кнопка имеется только на передней панели ➔ **<КНОПКА>**
- Кнопка имеется только на пульте дистанционного управления ➔ **[КНОПКА]**

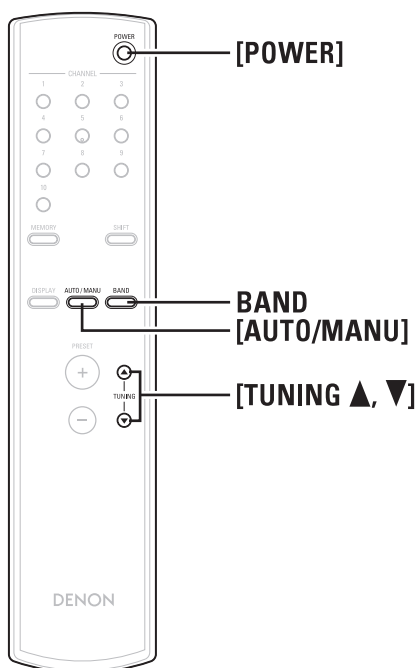
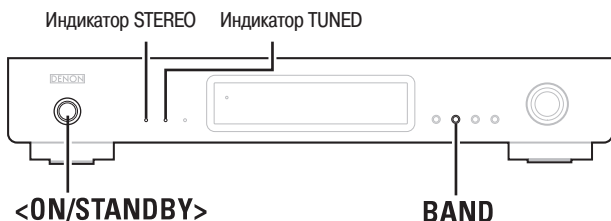

Настройка на радиостанции

Включение питания

ВКЛЮЧЕНИЕ ТЮНЕРА (РЕЖИМ «ON» [ВКЛЮЧЕНО])

Нажмите кнопку **<ON/STANDBY>** или **[POWER]**.

- Засветится дисплей, и тюнер включится.

ВЫКЛЮЧЕНИЕ ТЮНЕРА (РЕЖИМ «STANDBY» [ДЕЖУРНЫЙ РЕЖИМ])

Если тюнер включен (режим «ON»), нажмите кнопку **<ON/STANDBY>** или **[POWER]**.

- Тюнер перейдет в дежурный режим.



- Тюнер снабжен энергонезависимой резервной памятью. Эта функция обеспечивает сохранение информации при выключении тюнера и при его отключении от сети питания.

ПРИМЕЧАНИЕ

На некоторые цепи тюнера напряжение подается, даже когда он находится в дежурном режиме. Оставляя дом надолго или уезжая в отпуск, вынимайте вилку тюнера из розетки электросети.

Прослушивание передач радиовещания в диапазонах FM/AM

1 Кнопкой **BAND** выберите диапазон «FM» или «AM».

FM – Прослушивание FM радиовещания.
AM – Прослушивание AM радиовещания.

2 Настройтесь на нужную станцию.

Автоматическая настройка (FM/AM)

- Кнопкой **[AUTO/MANU]** выберите режим «AUTO».
- При выборе режима автоматической настройки на дисплее появляется слово **AUTO** (справа от частоты).

- Нажмите кнопку **[TUNING ▲, ▼]**
 - Начнется автоматическая настройка.
 - При нажатии кнопки **[TUNING ▲]** производится настройка в порядке возрастания частоты, а при нажатии кнопки **[TUNING ▼]** производится настройка в порядке убывания частоты.



- Когда в эфире будет найдена станция, сигнал которой обеспечивает уверенный прием, засветится индикатор **TUNED** и настройка прекратится.
- Если при приеме в FM диапазоне принимаемый сигнал будет стереофоническим, то засветится индикатор **STEREO**.

Ручная настройка (FM/AM)

- Кнопкой **[AUTO/MANU]** выберите режим ручной настройки.
- При выборе режима ручной настройки слово **AUTO** на дисплее гаснет (справа от частоты).

- Нажмите и удерживайте нажатой кнопку **[TUNING ▲, ▼]**
 - Непрерывное нажатие кнопки **[TUNING ▲]** вызывает непрерывное увеличение частоты настройки, а кнопки **[TUNING ▼]** – непрерывное уменьшение частоты настройки.



- Используйте ручную настройку в том случае, если сигнал станции слишком слаб, чтобы настроиться на него в автоматическом режиме.
- При использовании ручной настройки включается монофонический режим, поэтому индикатор **STEREO** не будет светиться даже при приеме стереофонической станции FM диапазона.



Символы, используемые в этой Инструкции для обозначения кнопок

- Кнопка имеется и на передней панели тюнера, и на пульте дистанционного управления → **КНОПКА**
- Кнопка имеется только на передней панели → **<КНОПКА>**
- Кнопка имеется только на пульте дистанционного управления → **[КНОПКА]**

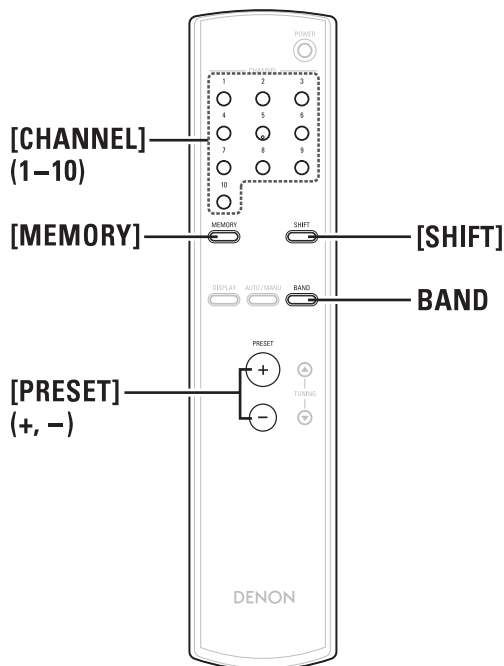
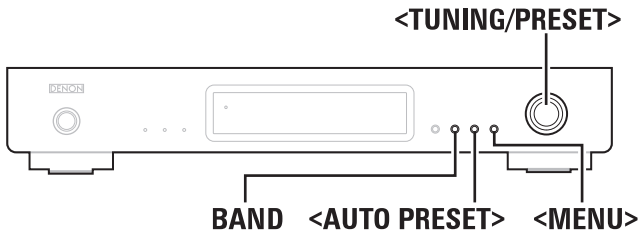

Предварительная настройка на станции

□ ПРЕДВАРИТЕЛЬНАЯ НАСТРОЙКА В FM ДИАПАЗОНЕ

1 Кнопкой **BAND** выберите диапазон «FM».

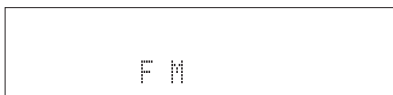

2 Нажмите кнопку **<AUTO PRESET>**.

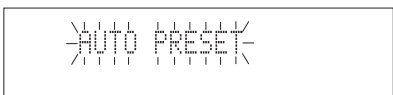

- Установится режим автоматической предварительной настройки, при этом на дисплее будет мигать индикатор «AUTO PRESET».
- Начнется автоматический поиск в эфире и последовательное сохранение данных настройки для радиостанций FM диапазона, начиная с ячейки памяти «A1».
- Когда будет найдена первая станция, она будет сохранена в ячейке памяти «A1».
- Последующие станции будут сохраняться в следующем порядке: A1 – A10, B1 – B10, C1 – C10, D1 – D10, E1 – E10, F1 – F10, G1 – G10, H1 – H10, I1 – I10 и

J1 – J10 (максимальное количество 100 станций).

- По завершении процедуры автоматического сохранения станций будет выбрана станция под номером «A1».



- Если сигнал станции, которую вы хотите сохранить, слишком слаб и автоматическая настройка на нее не может быть произведена, настраивайтесь на нее в ручном режиме (стр. 6).

Значения частот, используемые по умолчанию

Автоматические предварительные настройки	
A1 – A10	87.5 / 89.1 / 98.1 / 108 / 90.1 / 90.1 / 90.1 / 90.1 / 90.1 МГц
B1 – B10	522 / 603 / 999 / 1404 / 1611 кГц, 90.1 / 90.1 / 90.1 / 90.1 / 90.1 МГц
C1 – C10	90.1 МГц
D1 – D10	90.1 МГц
E1 – E10	90.1 МГц
F1 – F10	90.1 МГц
G1 – G10	90.1 МГц
H1 – H10	90.1 МГц
I1 – I10	90.1 МГц
J1 – J10	90.1 МГц

□ РУЧНАЯ ПРЕДВАРИТЕЛЬНАЯ НАСТРОЙКА

- Перед тем как создать предварительную настройку на конкретную станцию, сначала настройтесь на нее в ручном режиме.

Выполнение операций с помощью средств управления на панели тюнера

1 Нажмите кнопку **<MENU>**.

- Меню будет отображаться в течение 5 секунд.

2 Пока на дисплее отображается меню, вращая регулятор **<TUNING/PRESET>**, выберите пункт «Memory» и нажмите **<TUNING/PRESET>**.

- Включится режим сохранения предварительной настройки; номер сохраняемого канала будет мигать около 15 секунд.

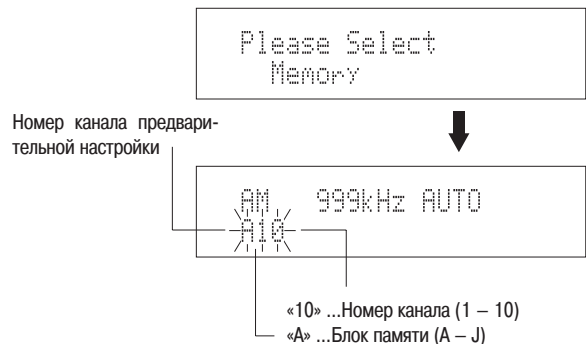

3 Во время мигания номера сохраняемого канала вращайте регулятор **<TUNING/PRESET>** и выберите номер ячейки памяти, под которым будет сохранена текущая настройка.

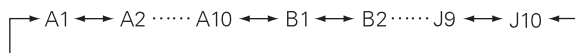

4 Нажмите **<TUNING/PRESET>**.

- Текущая станция будет сохранена с выбранным номером.
- Для создания предварительных настроек на другие станции повторите описанные выше пункты 1 – 4.
- Всего в диапазонах AM и FM может быть сохранено до 100 станций.



- Если станция сохраняется под номером ячейки памяти, в которой уже хранится предварительная настройка, то данные настройки ранее сохраненной станции будут заменены данными настройки на новую радиостанцию.

Выполнение операций с помощью пульта дистанционного управления

1 Нажмите кнопку [MEMORY].

- Включится режим предварительной настройки.

2 Выберите номер, который будет задан сохраняемой станции.

- Используя кнопку [SHIFT], выберите блок памяти, а кнопкой [CHANNEL] (1 – 10) выберите номер ячейки памяти.
- Номер для сохраняемой станции можно также выбрать с помощью кнопки [PRESET] (+, -).

3 Нажмите кнопку [MEMORY].

- Станция будет сохранена в памяти.

ПРИСВОЕНИЕ ИМЕН ПРЕДВАРИТЕЛЬНО НАСТРОЕННЫМ СТАНЦИЯМ

1 Выберите станцию, который хотите присвоить имя.

Пример: Задание слова «DENON» в качестве имени FM станции, предварительно сохраненной под номером «A2».

2 Нажмите кнопку <MENU>.

3 Вращая регулятор <TUNING/PRESET>, выберите пункт «Station name» [Имя станции].



Please Select
Station Name

4 Нажмите кнопку <TUNING/PRESET>.

- Будет включен режим присвоения имени станции.



FM 87.50MHz AUTO
A2

5 Выберите символ «D», вращая регулятор <TUNING/PRESET> или нажимая кнопку [PRESET] (+, -).

6 Нажмите <TUNING/PRESET>, чтобы подтвердить выбор символа «D».

- Курсор «_» начнет мигать на следующем месте.
- Повторяя пункты 5 и 6, введите символы «E», «N», «O» и «N» (именно в этом порядке). Всего можно ввести до 8 символов.



FM 87.50MHz AUTO
A2 DENON

7 Нажимайте <TUNING/PRESET> не менее 2 секунд или нажмите кнопку [MEMORY], что заставит мигать предустановленную станцию «A2».

- Когда будет мигать символ, предустановленный канал «A2» также можно сделать мигающим нажатием <TUNING/PRESET> не менее 2 секунд или нажатием кнопки [MEMORY].

8 Во время мигания канала «A2», нажмите <TUNING/PRESET> или кнопку [MEMORY].

- Введенное имя станции будет сохранено в памяти тюнера.
- Эту процедуру можно использовать для присвоения произвольных имен станций, содержащих не более 8 символов (всего в памяти можно хранить до 100 станций AM/FM диапазона).
- В названии станций можно использовать любые из 63 символов, перечисленных ниже.
- Для удаления введенного символа используйте «_» (пробел).

A B C D E F G H I J K L M N O P Q R S T U V W X Y Z 0
1 2 3 4 5 6 7 8 9 [\] ^ _ ! # \$ % & ' () * + , - . / : ; < = >
? (space)

Прослушивание предварительно настроенной станции

Выполнение операций с помощью средств управления на панели основного блока

1 Нажмите кнопку <MENU>.

2 Вращая регулятор <TUNING/PRESET>, выберите пункт «Search Mode» [Режим поиска], затем нажмите <TUNING/PRESET>.



Please Select
Search Mode

3 Вращая регулятор <TUNING/PRESET>, выберите пункт «Preset» [Предварительная настройка], затем нажмите <TUNING/PRESET>.

- Будет включен режим поиска предварительных настроек.



Search Mode
Preset

4 Вращая регулятор <TUNING/PRESET>, выберите номер предварительно настроенной станции.



FM107.95MHz AUTO
A1

Выполнение операций с помощью пульта дистанционного управления

Выберите номер предварительно сохраненной станции

- Кнопкой [SHIFT] выберите блок памяти, а кнопкой [CHANNEL] (1 – 10) выберите номер станции.
- Номер предварительно сохраненной станции можно также выбрать кнопкой [PRESET] (+, -).



Символы, используемые в этой Инструкции для обозначения кнопок

- Кнопка имеется и на передней панели тюнера, и на пульте дистанционного управления ➔ **КНОПКА**
- Кнопка имеется только на передней панели ➔ **<КНОПКА>**
- Кнопка имеется только на пульте дистанционного управления ➔ **[КНОПКА]**

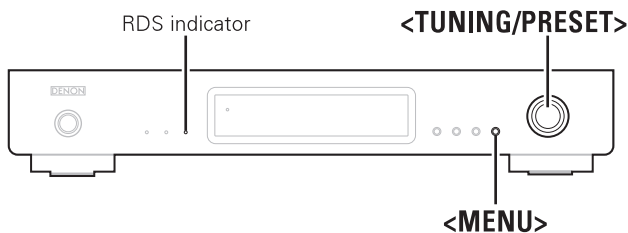

RDS (система передачи данных по радио)

RDS (работает только в FM диапазоне) является радиовещательным сервисом, который позволяет радиостанции передавать, кроме основного сигнала, дополнительную информацию.

Поиск RDS станций

Используйте эту функцию для автоматической настройки на FM станции, поддерживающие сервис RDS.

- 1 Нажмите кнопку **<MENU>**, чтобы открыть меню.
- 2 Вращая регулятор **<TUNING/PRESET>**, выберите пункт «RDS».

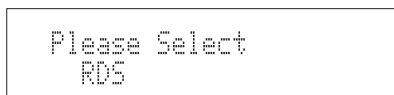

- 3 Нажмите **<TUNING/PRESET>**.
- 4 Вращая регулятор **<TUNING/PRESET>**, выберите пункт меню «RDS Search» [Поиск RDS станций].

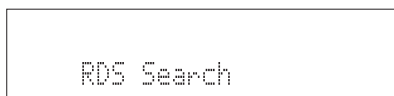

- 5 Нажмите **<TUNING/PRESET>**, чтобы перейти в режим поиска RDS станций.

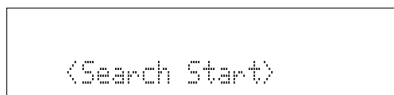

- 6 Поверните регулятор **<TUNING/PRESET>** по часовой стрелке или против часовой стрелки всего на один шаг.

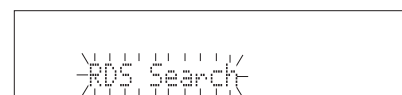

- Автоматически начнется процедура поиска RDS станции.
- При этом индикатор RDS будет мигать.
- Если с помощью описанной выше операции ни одна RDS станция в эфире найдена не будет, поиск будет произведен по всем диапазонам радиоприема.
- Когда станция будет найдена, ее имя появится на дисплее.
- Если при поиске по всем диапазонам не будет найдено ни одной RDS станции, на дисплее появится сообщение «NO RDS» [RDS станций нет].

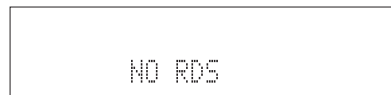

ТИП ПРОГРАММЫ (КОД PTY)

Код PTY определяет тип RDS программы.

Типы программ и их отображение на дисплее показаны ниже.

NEWS	Новости
AFFAIRS	Текущие события
INFO	Информационные передачи
SPORT	Спортивные передачи
EDUCATE	Образовательные передачи
DRAMA	Радиоспектакли
CULTURE	Культура
SCIENCE	Наука
VARIED	Разнообразная информация
POP M	Поп-музыка
ROCK M	Рок-музыка
EASY M	Легкая музыка
LIGHT M	Легкая классическая музыка
CLASSICS	Серьезная классическая музыка
OTHER M	Прочая музыка

WEATHER	Информация о погоде
FINANCE	Финансовые новости
CHILDREN	Детские передачи
SOCIAL	Социальные вопросы
RELIGION	Религиозные передачи
PHONE IN	Интерактивные передачи
TRAVEL	Путешествия
LEISURE	Досуг
JAZZ	Джаз
COUNTRY	Музыка кантри
NATION M	Народная музыка
OLDIES	Популярная музыка прошлых лет
FOLK M	Фольклорная музыка
DOCUMENT	Документальные передачи

Поиск станций по коду PTY

Используйте эту функцию для поиска RDS станций, ведущих передачи определенной тематики.

- 1 Нажмите кнопку **<MENU>**, чтобы вывести меню на дисплей.
- 2 Вращая регулятор **<TUNING/PRESET>**, выберите пункт «RDS».
- 3 Нажмите **<TUNING/PRESET>**, чтобы перейти в режим поиска RDS станций.

- 4** Вращая регулятор <TUNING/PRESET>, выберите пункт «PTY Search» [Поиск программ по коду PTY].

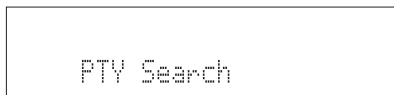

- 5** Нажмите <TUNING/PRESET>, чтобы перейти в режим выбора типа станции.

- 6** Глядя на дисплей, вращайте регулятор <TUNING/PRESET>, чтобы выбрать нужный тип программ.

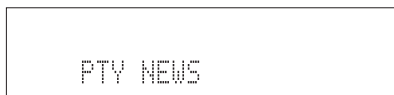

- При приеме RDS станции тип ее программы отображается в первую очередь. Если ни одна RDS станция не принимается, то на дисплее мигают индикация «PTY».

- 7** Нажмите <TUNING/PRESET>, чтобы перейти в режим поиска станции по заданному типу программ.

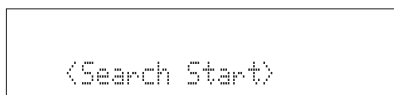

- 8** Поверните регулятор <TUNING/PRESET> по или против часовой стрелки всего на один шаг.

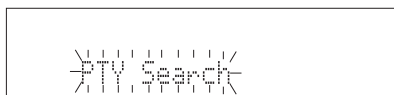

- Автоматически начнется процедура поиска станции по заданному типу программ.
- При этом индикатор RDS будет мигать.
- Если с помощью описанной выше операции ни одна RDS станция в эфире найдена не будет, поиск будет произведен по всем диапазонам приема.
- Когда станция будет найдена, ее имя отобразится на дисплее.

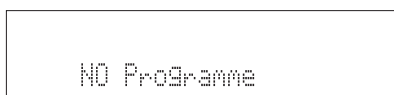

- Если при поиске по всем диапазонам не будет найдено ни одной станции, передающей заданный тип программ, то на дисплее появится сообщение «NO Programme» [Такие программы отсутствуют].

❑ СТАНЦИИ, ПЕРЕДАЮЩИЕ ИНФОРМАЦИЮ О СИТУАЦИИ НА ДОРОГАХ (TP)

TP идентифицирует программы, несущие информацию о ситуации на дорогах. Такие программы позволяют вам легко узнавать самую свежую дорожно-транспортную информацию, не выходя из дома.

Поиск TP станций

Используйте эту функцию для поиска RDS станций, передающих информацию о ситуации на дорогах (TP станции).

- 1** Нажмите кнопку <MENU>, чтобы вывести меню на дисплей.

- 2** Вращая регулятор <TUNING/PRESET>, выберите пункт «RDS».

- 3** Нажмите <TUNING/PRESET>, чтобы перейти в режим поиска RDS станций.

- 4** Вращая регулятор <TUNING/PRESET>, выберите пункт «TP Search» [Поиск TP станций].

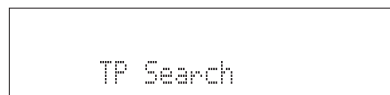

- 5** Нажмите <TUNING/PRESET>, чтобы перейти в режим поиска TP станций.

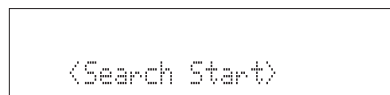

- 6** Поверните регулятор <TUNING/PRESET> по или против часовой стрелки всего на один шаг.



- Автоматически начнется процедура поиска TP станции.
- Если с помощью описанной выше операции ни одна TP станция найдена не будет, поиск будет произведен по всем диапазонам приема.
- Когда станция будет найдена, ее имя появится на дисплее.
- Если при поиске по всем диапазонам не будет найдено ни одной TP станции, то на дисплее появится сообщение «NO Programme» [Программа нужного типа отсутствует].

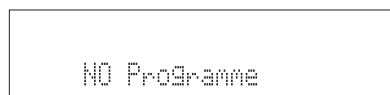

❑ РАДИОТЕКСТ (RT)

Функция RT позволяет RDS станциям передавать текстовые сообщения, которые отображаются на дисплее.

При приеме текстовой информации на дисплее отображается индикация «RT».

- 1** Нажмите кнопку <MENU>, чтобы вывести меню на дисплей.

- 2** Вращая регулятор <TUNING/PRESET>, выберите пункт «RDS».

- 3** Нажмите <TUNING/PRESET>, чтобы перейти в режим поиска RDS станций.

- 4** Вращая регулятор <TUNING/PRESET>, выберите пункт «RT ON/OFF» [Включение/выключение радиотекста].

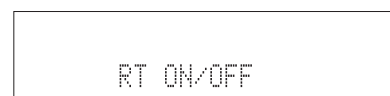

- 5** Нажмите <TUNING/PRESET>, чтобы перейти к выбору режима RT ON/OFF.

- 6** Вращая регулятор <TUNING/PRESET>, выберите режим «RT ON» или «RT OFF».

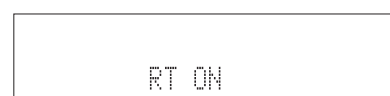

- 7** Нажмите <TUNING/PRESET>, чтобы включить или выключить функцию радиотекста.

- Если текстовая информация не передается, на дисплее выводится сообщение «NO TEXT DATA» [Текстовая информация отсутствует].

Символы, используемые в этой Инструкции для обозначения кнопок

Кнопка имеется и на передней панели тюнера, и на пульте дистанционного управления ➔ **КНОПКА**

Кнопка имеется только на передней панели ➔ **<КНОПКА>**

Кнопка имеется только на пульте дистанционного управления ➔ **[КНОПКА]**

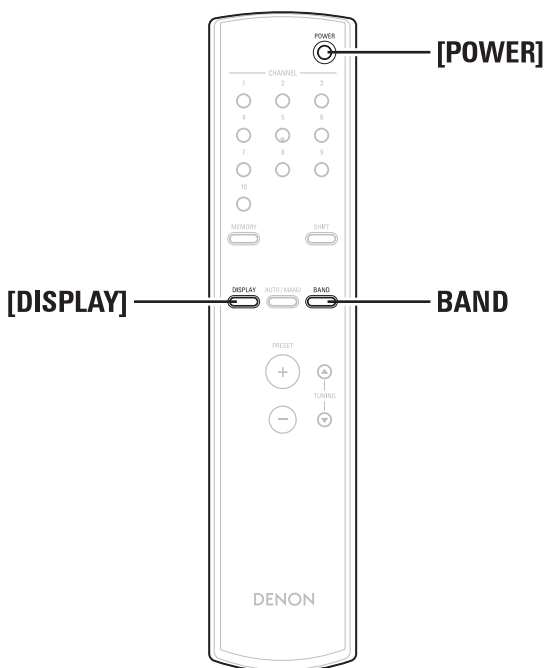
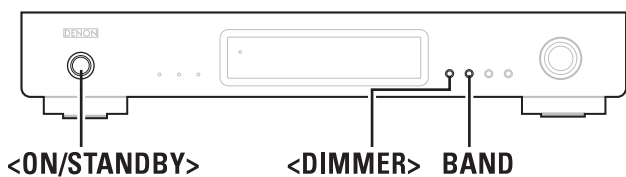

❑ ПЕРЕКЛЮЧЕНИЕ ИНФОРМАЦИИ, ОТОБРАЖАЕМОЙ НА ДИСПЛЕЕ

- 1** Для настройки на частоту RDS станции используйте процедуру, описанную в разделах «Автоматическая настройка», «Прослушивание предварительно настроенной станции» и «Поиск RDS станций».
- 2** Для переключения RDS информации нажимайте кнопку **[DISPLAY]**.
 - При каждом нажатии кнопки **[DISPLAY]** информация, отображаемая на дисплее, переключается в следующей последовательности.

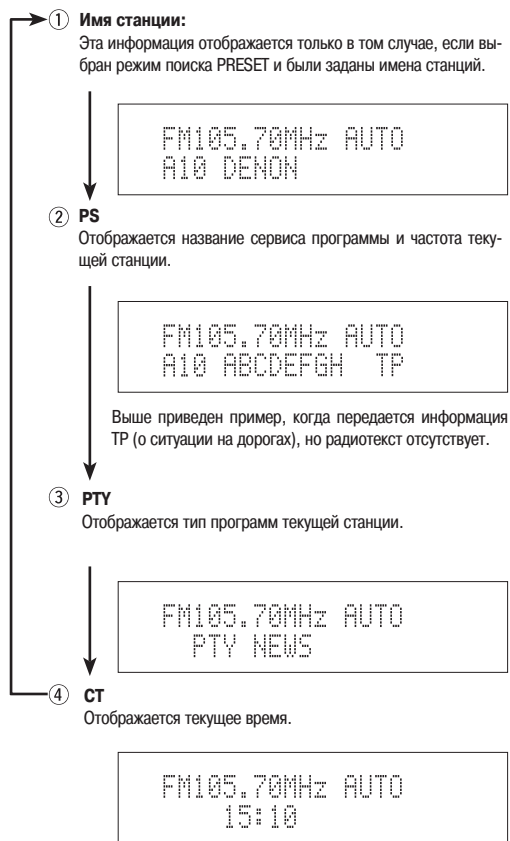

Сохранения информации о последней используемой функции

- При очередном включении тюнера в нем устанавливается режим (диапазон, частота, номер предварительного настроенной станции, тип настройки и т.п.), который действовал перед его выключением.
- Тюнер снабжен также энергонезависимой резервной памятью. Эта память сохраняет информацию даже при выключении тюнера или при его отключении от розетки.

Инициализация микропроцессора

Если тюнер или его дисплей работают anomalно, используйте описанную ниже процедуру инициализации микропроцессора.

- 1** Кнопкой **<ON/STANDBY>** или **[POWER]** переведите тюнер в дежурный режим, затем выньте штепсель провода питания из розетки электросети.
- 2** Нажимая одновременно две кнопки **<DIMMER>** и **BAND**, вставьте штепсель в розетку.
- 3** Если весь дисплей мигает с интервалом около 1 секунды, отпустите обе кнопки.
 - Микропроцессор будет инициализирован.



- Если пункт 3 не сработает, повторите всю процедуру, начиная с пункта 1.
- После инициализации микропроцессора все настройки будут перезагружены (возвращены к исходным значениям, заданным на заводе-изготовителе).

Диагностика и устранение неполадок

При возникновении каких-либо проблем с тюнером сначала проверьте следующее:

1. Правильность всех соединений.
2. Соответствие выполняемых операций Инструкции по использованию.

Если этот тюнер работает аномально, сверьтесь с приведенной ниже таблицей. Если проблему устранить не удастся, возможно, тюнер неисправен. В этом случае сразу же отключите его от электрической сети и обратитесь по месту приобретения.

Симптомы	Возможная причина	Меры по устранению	Страница
При нажатии кнопки ON/STANBY тюнер не включается.	<ul style="list-style-type: none"> • Провод питания не подключен к электрической розетке. 	<ul style="list-style-type: none"> • Подключите провод питания к электрической розетке. 	4
При приеме FM станций слышен шипящий шум.	<ul style="list-style-type: none"> • Неправильно подключен антенный кабель. • Антенна ориентирована неправильно. • Принимаемый сигнал слишком слаб. 	<ul style="list-style-type: none"> • Подключите правильно антенный кабель. • Выберите подходящее направление антенны. • Установите наружную антенну. 	4 4 4
При приеме AM станций слышно шипение или гул.	<ul style="list-style-type: none"> • Имеются помехи от телевизора или они присутствуют в передаваемом станцией сигнале. 	<ul style="list-style-type: none"> • Выключите телевизор. • Измените положение рамочной антенны. • Установите наружную антенну. 	- 4 4
При приеме AM станций слышен сильный фон.	<ul style="list-style-type: none"> • Сигналы, передаваемые по кабелю питания, модулированы частотой источника питания. 	<ul style="list-style-type: none"> • Попробуйте изменить ориентацию подключения штепсельной вилки на противоположную. • Установите наружную антенну. 	- 4
При нажатии кнопок пульта дистанционного управления ничего не происходит.	<ul style="list-style-type: none"> • Разрядились батарейки пульта. • Пульт находится слишком далеко от тюнера. • Между пультом и тюнером имеется препятствие. • Вы нажали не ту кнопку. • Батарейки установлены в пульт без учета полярности (неправильно ориентированы полюсы + и -). 	<ul style="list-style-type: none"> • Замените батарейки новыми. • Попробуйте управлять тюнером с более близкого расстояния. • Уберите препятствие. • Нажмите нужную кнопку. • Проверьте полярность установленных батареек. 	2 2 2 3 2
Звук отсутствует.	<ul style="list-style-type: none"> • Не включен усилитель мощности, к которому подключен тюнер. • Неправильно подключены соединительные кабели к усилителю. 	<ul style="list-style-type: none"> • Включите усилитель мощности. • Проверьте подключение соединительных кабелей. 	- 4

Технические характеристики

❑ СЕКЦИЯ FM ТЮНЕРА (ПРИМЕЧАНИЕ: МКВ ПРИ 75 ОМ, 0 ДБ ОТНОСИТЕЛЬНО УРОВНЯ 1 ФВТ = 1 X 10–15 ВТ)

- Диапазон принимаемых частот: 87,5 – 108,0 МГц
- Антенный вход: 75 Ом, несимметричный
- Практическая чувствительность: 1,0 мкВ (11,2 дБ относительно уровня 1 фВт)
1,2 мкВ (IHF)
- Чувствительность при отношении сигнал/шум 50 дБ: Монофонический прием: 1,6 мкВ (15,3 дБ относительно уровня 1 фВт)
Стерефонический прием: 23 мкВ (38,5 дБ относительно уровня 1 фВт)
- Коэффициент зеркальных помех: 80 дБ
- Коэффициент помех по промежуточной частоте: 100 дБ
- Коэффициент подавления амплитудной модуляции: 50 дБ
- Фактическая избирательность: 50 дБ (при расстройке ±400 кГц)
- Коэффициент захвата: 2,0 дБ
- Диапазон воспроизводимых частот: 20 Гц – 15 кГц (по уровню +0,5; –1,0 дБ)
- Отношение сигнал/шум: Монофонический прием: 77 дБ (IHF),
73 дБ (DIN)
Стерефонический прием: 72 дБ (IHF),
68 дБ (DIN)
- Полный коэффициент нелинейных искажений
Монофонический прием, 1 кГц (при девиации частоты 75 кГц): 0,15%
Стерефонический прием, 1 кГц (при девиации частоты 67,5 кГц): 0,3%
- * Разделение стереоканалов, 1 кГц (режим WIDE): 43 дБ

❑ СЕКЦИЯ AM ТЮНЕРА

- Диапазон принимаемых частот: 522 – 1611 кГц
- Антенные клеммы: Клеммы для подключения рамочной антенны
- Практическая чувствительность: 18 мкВ
- Отношение сигнал/шум: 53 дБ

❑ ПРОЧИЕ ХАРАКТЕРИСТИКИ

- Электропитание: Переменное напряжение 230 В, 50 Гц
- Потребляемая мощность: 10 Вт
Не более 1 Вт в дежурном режиме
- Максимальные габариты: 434 (Ш) x 73 (В) x 286 (Г) мм
- Масса: 3,6 кг

❑ ПУЛЬТ ДИСТАНЦИОННОГО УПРАВЛЕНИЯ (RC-1144)

- Батарейки: 3 В постоянного тока, тип R03/AAA (две батарейки)
- Габариты: 48 (Ш) x 219 (В) x 22 (Г) мм
- Масса: 105 г (вместе с батарейками)

* В целях совершенствования продукции технические характеристики и конструкция устройства могут быть изменены без предварительного уведомления.

Указатель

А

- Автоматическая предварительная настройка 6
- Аудиокабель 4

П

- Предварительная настройка на радиостанции 6
- Провод питания 4
- Программа дорожно-транспортной информации (ТР) 9

Р

- RDS (система передачи данных по радио) 8 – 10
- Радиотекст (RT) 9
- Рамочная антенна 4

Т

- Тип программы (PTY) 8

Я

- Яркость дисплея 3







