



Руководство пользователя

WB800F

Выберите
тему

Настоящее руководство пользователя содержит
подробные инструкции по использованию вашей камеры.
Пожалуйста, внимательно прочтите данное руководство.

Общие вопросы	Краткий справочник	Содержание
Основные функции	Расширенные функции	Параметры съемки
Просмотр и редактирование	Беспроводная сеть	Настройки
Приложения	Указатель	

SHOOT WOW!
SHARE NOW!



Сведения о безопасности

Чтобы предотвратить опасные ситуации и эффективно использовать возможности камеры, всегда соблюдайте следующие рекомендации и меры предосторожности.



Предостережение — ситуации, которые могут привести к травмированию пользователя или окружающих.

Не разбирайте камеру и не пытайтесь ее отремонтировать самостоятельно.

Несоблюдение этого требования может привести к поражению электрическим током или повреждению камеры.

Не используйте камеру вблизи легковоспламеняющихся и взрывоопасных газов и жидкостей.

Несоблюдение этого требования может привести к возникновению пожара или к взрыву.

Не помещайте легковоспламеняющиеся материалы внутрь камеры и не храните такие материалы вблизи камеры.

Это может привести к пожару или поражению электрическим током.

Не прикасайтесь к камере мокрыми руками.

Несоблюдение этого требования может привести к поражению электрическим током.

Берегите зрение людей и животных во время съемки.

Не используйте вспышку в непосредственной близости (менее 1 м) от людей и животных. Это может вызвать временное или необратимое повреждение зрения.

Храните камеру в месте, недоступном для маленьких детей и домашних животных.

Следите за тем, чтобы камера и ее аксессуары были недоступны для маленьких детей и животных. Проглатывание мелких деталей может привести к удушью или серьезной травме. Кроме того, опасность для здоровья могут представлять движущиеся детали и аксессуары.

Нельзя подвергать камеру продолжительному воздействию прямых солнечных лучей или высокой температуры.

Продолжительное воздействие солнца или экстремальных температур может вызвать необратимое повреждение внутренних компонентов камеры.

Не накрывайте камеру и зарядное устройство одеялом или тканью.

Перегрев камеры может привести к ее повреждению или к возникновению пожара.

Не трогайте шнур питания и не стойте рядом с зарядным устройством во время грозы.

Это может привести к поражению электрическим током.

В случае попадания в камеру жидкостей или посторонних предметов немедленно отсоедините все источники питания (аккумуляторную батарею и зарядное устройство), а затем обратитесь в сервисный центр Samsung.

Соблюдайте все предписания, ограничивающие использование камеры в определенных местах.

- Не используйте камеру вблизи других электронных приборов.
- Выключайте камеру при нахождении на борту самолета. Камера может стать причиной радиопомех авиационного оборудования. Соблюдайте все правила авиаперелетов и по требованию персонала выключайте камеру.
- Выключайте камеру, если вы находитесь рядом с медицинским оборудованием. Ваша камера может создавать помехи для работы медицинского оборудования в больницах и других медицинских учреждениях. Следуйте всем требованиям, предупреждениям и указаниям медицинского персонала.

Не допускайте воздействия на кардиостимуляторы.

Во избежание радиопомех сохраняйте дистанцию между камерой и кардиостимуляторами, как рекомендуют производитель и исследовательские группы. При появлении малейших признаков радиопомех в работе кардиостимулятора или другого медицинского прибора немедленно выключите камеру и проконсультируйтесь с производителем кардиостимулятора или медицинского прибора.



Предупреждение — ситуации, которые могут привести к повреждению камеры или другого оборудования.

Если камера не будет использоваться в течение продолжительного времени, необходимо вынуть аккумуляторные батареи.

Если этого не сделать, со временем они могут протечь или подвергнуться коррозии, вызвав серьезное повреждение камеры.

Используйте только подлинные, рекомендованные производителем запасные литиево-ионные аккумуляторные батареи. Не допускайте повреждения и перегрева аккумуляторной батареи.

Несоблюдение этого требования может привести к возникновению пожара или к травмам.

Используйте только аккумуляторные батареи, зарядные устройства, кабели и аксессуары, одобренные компанией Samsung.

- Использование иных аккумуляторных батарей, зарядных устройств, кабелей или аксессуаров может привести к взрыву аккумуляторных батарей, к повреждению камеры или травмам.
- Компания Samsung не несет ответственности за повреждения и травмы, произошедшие в связи с использованием неодобренных аккумуляторных батарей, зарядных устройств, кабелей или аксессуаров.

Не используйте аккумуляторные батареи не по прямому назначению.

Несоблюдение этого требования может привести к возникновению пожара или к поражению электрическим током.

Не касайтесь вспышки при ее срабатывании.

Вспышка при срабатывании очень горячая и может вызвать ожог.

При использовании зарядного устройства выключайте камеру, прежде чем отключить зарядное устройство.

Несоблюдение этого требования может привести к возникновению пожара или поражению электрическим током.

Когда зарядное устройство не используется, отключайте его от сети.

Несоблюдение этого требования может привести к возникновению пожара или поражению электрическим током.

Не используйте для зарядки батареи сетевой шнур, если он или его вилка повреждены. Не вставляйте вилку в плохо закрепленную розетку.

Несоблюдение этого требования может привести к возникновению пожара или к поражению электрическим током.

Не допускайте соприкосновения зарядного устройства с контактами аккумуляторной батареи.

Несоблюдение этого требования может привести к возникновению пожара или к поражению электрическим током.

Несоблюдение этого требования может привести к повреждению камеры.

Это может привести к повреждению экрана или внутренних деталей камеры.

При подключении кабелей и сетевого адаптера, а также при установке аккумуляторной батареи и карты памяти соблюдайте осторожность.

Приложение чрезмерных усилий, неправильное подключение кабелей, неверная установка аккумуляторной батареи или карты памяти могут привести к повреждению портов, разъемов и аксессуаров.

Храните карты с магнитными полосами вдали от камеры.

Хранящаяся на карте информация может быть повреждена или удалена.

Не используйте неисправные зарядные устройства, аккумуляторные батареи и карты памяти.

Несоблюдение этого требования может привести к поражению электрическим током, неисправности камеры или возникновению пожара.

Не помещайте камеру около магнитных полей.

В противном случае в работе камеры могут возникать сбои.

Не пользуйтесь фотокамерой с поврежденным ЖК дисплеем.

Если стеклянный или акриловый ЖК дисплей разбит или треснул, обратитесь в Сервисный центр Самсунг.

Проверяйте исправность камеры перед использованием.

Изготовитель не несет ответственности за утрату файлов или ущерб, вызванный неполадками в работе камеры или ее неправильным использованием.

Необходимо подключить узкий штекер USB-кабеля к разъему камеры.

При неправильном подключении кабеля могут повредиться файлы. Изготовитель не несет ответственности за потерю данных.

Не используйте камеру вблизи других электронных приборов.

Камера излучает радиочастотные сигналы, которые могут создавать помехи для работы электронных устройств, не защищенных должным образом от воздействия радиочастотного излучения, таких как кардиостимуляторы, слуховые аппараты и иные медицинские приборы, а также бытовая и автомобильная техника. Для разрешения проблем, связанных с радиопомехами, обратитесь к производителю оборудования. Чтобы не допустить нежелательных помех, используйте только одобренные компанией Samsung устройства и аксессуары.

При использовании камеры держите ее в нормальном положении.

Не прикасайтесь к внутренней антенне камеры.

Передача данных и ответственность

- При передаче данных по сети WLAN может произойти их утечка, поэтому рекомендуется избегать передачи конфиденциальных данных в общественных местах или по открытой сети.
- Производитель камеры не несет ответственности за передачу каких бы то ни было данных, нарушающих законы об охране авторских прав, товарных знаков и интеллектуальной собственности или нормы общественного правопорядка.

Сведения об авторских правах

- Microsoft Windows и эмблема Windows — зарегистрированные товарные знаки Microsoft Corporation.
- Mac и Apple App Store являются зарегистрированными товарными знаками Apple Corporation.
- Google Play Store является зарегистрированным товарным знаком Google, Inc.
- microSD™, microSDHC™ и microSDXC™ — зарегистрированные товарные знаки SD Association.
- HDMI, эмблема HDMI и термин HDMI (High Definition Multimedia Interface) являются товарными знаками или зарегистрированными товарными знаками компании HDMI Licensing LLC.
- Wi-Fi®, логотип Wi-Fi CERTIFIED и логотип Wi-Fi являются зарегистрированными товарными знаками Wi-Fi Alliance.
- Товарные знаки и торговые марки, упомянутые в данном руководстве, являются собственностью соответствующих владельцев.



- Если какие-либо функции камеры будут усовершенствованы, ее характеристики и содержание данного руководства могут быть изменены без предварительного уведомления.
- Мы рекомендуем вам использовать камеру на территории страны, в которой вы приобрели ее.
- Пользуйтесь камерой разумно и соблюдайте все законы и правила, связанные с ее использованием.
- Запрещается повторное использование или распространение какой-либо части данного руководства без предварительного разрешения.

Структура руководства пользователя

Основные функции	19
В этой главе описывается расположение элементов управления камеры, значки и основные функции съемки.	
Расширенные функции	43
В этом разделе описывается выбор режимов фото- и видеосъемки.	
Параметры съемки	64
В этом разделе описывается настройка параметров в режиме съемки.	
Просмотр и редактирование	88
В этой главе описывается, как просматривать снимки и видеозаписи и редактировать снимки. Также из нее вы узнаете, как подключать камеру к компьютеру и телевизору (HD).	
Беспроводная сеть	113
Подключение к локальным беспроводным сетям (WLAN) и работа с ними.	
Настройки	133
Описание возможностей настройки фотокамеры.	
Приложения	139
В этом разделе приводятся сведения о технических характеристиках камеры, ее обслуживании и сообщениях об ошибках.	

Обозначения, используемые в данном руководстве

Режим	Индикатор
Интеллектуальный режим	AUTO
Программный	P
Приоритет диафрагмы, Приоритет выдержки, Ручной	A-SM
Smart	S
Лучшее лицо	
Волшебная рамка плюс	
Настройки	
Wi-Fi	Wi-Fi

Значки режимов съемки

Наличие того или иного значка режима рядом с названием функции указывает на то, что она доступна в этом режиме. См. пример ниже.

Примечание. В режимах **S** и функции могут поддерживаться не для всех сюжетов и режимов.

Пример

Ручная коррекция экспозиции (EV) **P A S**

В зависимости от общего освещения ваши снимки могут получаться слишком светлыми или слишком темными. В этом случае можно вручную скорректировать экспозицию, чтобы повысить качество снимков.

▲ Темнее (-) ▲ Нейтрально (0) ▲ Светлее (+)

Доступно в режимах Программный, Приоритет диафрагмы и Приоритет выдержки

Значки, используемые в данном руководстве

Значок	Функция
	Дополнительная информация
	Меры предосторожности
[]	Кнопки камеры. Например, [POWER] означает кнопку питания.
()	Номер страницы с необходимой информацией.
→	Порядок, в котором должны быть выбраны параметры и пункты меню для выполнения какого-либо действия. Например, текст «Выберите пункт Обнаружение лица → Норма » означает, что необходимо сначала выбрать пункт Обнаружение лица , затем выбрать пункт Норма .
*	Примечание

Выражения, используемые в руководстве пользователя

Нажатие кнопки затвора

- Легкое нажатие кнопки затвора: нажатие кнопки затвора примерно на половину ее хода
- Нажатие кнопки затвора: нажатие кнопки затвора до упора

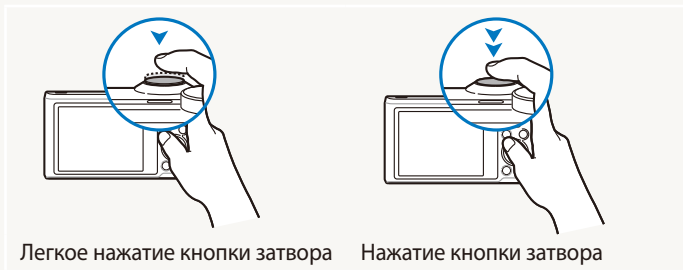

Объект, фон и композиция

- **Объект:** основной объект в кадре, например человек, животное или здание
- **Фон:** все, что находится вокруг объекта
- **Композиция:** сочетание объекта и фона

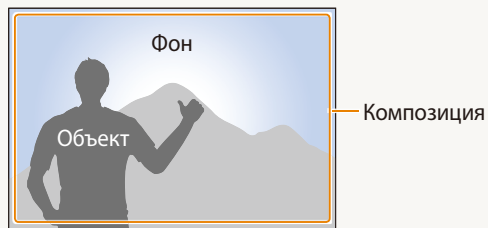

Экспозиция (яркость)

Экспозицией называется количество света, попадающее в объектив камеры. Экспозиция изменяется при изменении значений выдержки, диафрагмы и светочувствительности ISO. От экспозиции зависит, темным или светлым будет снимок.



▲ Нормальная экспозиция

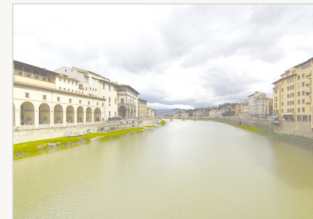

▲ Передержка
(снимок слишком яркий)

Особые возможности камеры

Сенсорный экран и кнопки камеры

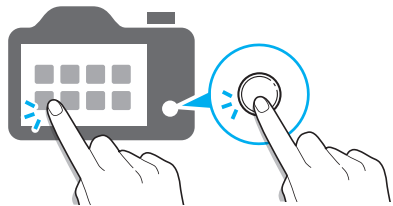

Управлять камерой можно с помощью кнопок или значков на экране.

Кнопка DIRECT LINK



Нажмите кнопку DIRECT LINK, чтобы включить предварительно заданную функцию Wi-Fi.

Настройка параметров кнопки DIRECT LINK

Можно самостоятельно выбрать функцию Wi-Fi, выполняемую по нажатию кнопки DIRECT LINK.

1 Перейдите в меню настроек.

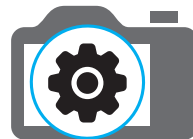

2 Перейдите к параметрам кнопки DIRECT LINK.

3 Выберите нужную функцию Wi-Fi из списка.

Особые возможности камеры

Функция AutoShare

Снимок, выполненный с помощью камеры, автоматически сохраняется в памяти смартфона. Камера подключается к смартфону по беспроводной сети.

- 1 Установите приложение **Samsung SMART CAMERA App** на смартфон.



- 2 Включите функцию **AutoShare**.



- 3 Запустите приложение **Samsung SMART CAMERA App** на смартфоне.



- 4 Выберите камеру из списка и подключитесь к ней.
 - Если на камере появится всплывающее сообщение, примите подключение смартфона.



- 5 Выполните снимок.
 - Выполненный снимок будет сначала сохранен в памяти камеры, а затем отправлен на смартфон.

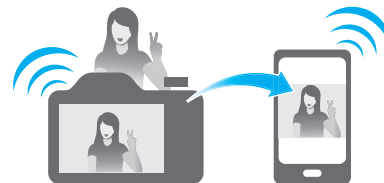

Особые возможности камеры

Функция MobileLink

С ее помощью можно отправлять файлы с камеры на смартфон. Камеру можно подключить к смартфону с поддержкой функции MobileLink через беспроводную сеть.

- 1 Установите приложение **Samsung SMART CAMERA App** на смартфон.



- 2 Перейдите в режим **MobileLink**.
 - Если появится всплывающее сообщение, выберите нужный параметр.

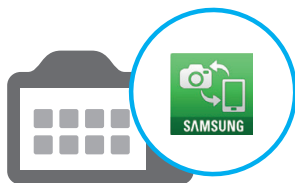

- 3 Запустите приложение **Samsung SMART CAMERA App** на смартфоне.



- 4 Выберите камеру из списка и подключитесь к ней.
 - Если на камере появится всплывающее сообщение, примите подключение смартфона.



- 5 На смартфоне или камере выберите файлы для отправки с камеры.



- 6 Коснитесь кнопки копирования на смартфоне или выберите пункт **Передать** на камере.



Особые возможности камеры

Remote Viewfinder

Камерой можно дистанционно управлять со смартфона. Камера подключается к смартфону по беспроводной сети. Смартфон можно использовать для удаленного нажатия кнопки затвора камеры с помощью функции Remote Viewfinder. Сделанный снимок появится на экране смартфона.

- 1 Установите приложение **Samsung SMART CAMERA App** на смартфон.



- 2 Перейдите в режим **Remote Viewfinder**.



- 3 Запустите приложение **Samsung SMART CAMERA App** на смартфоне.



- 4 Выберите камеру из списка и подключитесь к ней.
 - Если на камере появится всплывающее сообщение, примите подключение смартфона.



- 5 Коснитесь и удерживайте значок  для фокусировки, а затем отпустите его, чтобы выполнить снимок.



- 6 Коснитесь миниатюры для просмотра снимка.



Особые возможности камеры

Образцы съемки — макро

Режим макросъемки предназначен для фотосъемки объектов на близком расстоянии, например цветов или насекомых.



Иллюстрация может отличаться от снимка, выполненного камерой.



- 1 Выберите режим макросъемки (🌸).





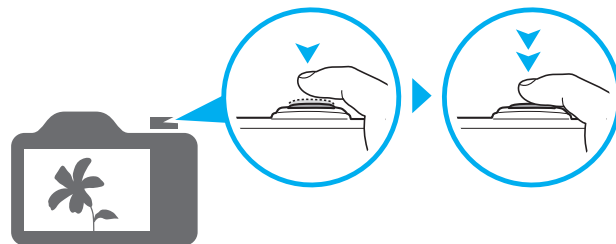







- 2 Выполните снимок.



Общие вопросы

В этом разделе описывается, как решить распространенные проблемы с помощью настройки параметров съемки.

	Глаза человека или животного выглядят красными.	<p>Причина этого эффекта — отражение света вспышки от кровеносных сосудов глаза.</p> <ul style="list-style-type: none">• Установите режим вспышки  Красные глаза или  Удаление красных глаз (стр. 67).• Если нужно устранить эффект «красных глаз» на готовом снимке, выберите пункт  Устранение красных глаз в меню редактирования (стр. 101).
	На снимке появились пятна.	<p>Если в воздухе есть частички пыли, то при использовании вспышки они могут быть видны на снимках.</p> <ul style="list-style-type: none">• Отключите вспышку или старайтесь не снимать в пыльных местах.• Увеличьте значение светочувствительности ISO (стр. 70).
	Изображение на снимке размыто.	<p>Это происходит в том случае, если фотосъемка выполняется при недостаточном освещении или вы держите камеру неправильно. Используйте функцию оптической стабилизации изображения или слегка нажмите кнопку затвора для фокусировки (стр. 41).</p>
	Изображение на ночных снимках всегда размыто.	<p>При съемке в условиях недостаточного освещения выдержка камеры увеличивается автоматически, чтобы обеспечить правильную экспозицию снимка. В таких случаях трудно держать камеру неподвижно в течение продолжительного времени, поэтому более вероятно дрожание камеры.</p> <ul style="list-style-type: none">• Выберите пункт Снимок при плохом освещении в режиме  (стр. 51).• Включите вспышку (стр. 68).• Увеличьте значение светочувствительности ISO (стр. 70).• Чтобы предотвратить дрожание камеры, используйте штатив.
	Объект слишком темный, а фон зади него — светлый.	<p>Если источник света находится позади объекта съемки либо контраст между светлыми и темными участками кадра слишком большой, изображение объекта съемки может выглядеть темным.</p> <ul style="list-style-type: none">• Не выполняйте съемку против солнца.• Установите режим вспышки  Заполняющая вспышка (стр. 68).• Откорректируйте экспозицию (стр. 79).• Включите параметр автоматического баланса контрастности (АКВ) (стр. 80).• Если объект съемки находится в центре кадра, в качестве метода замера экспозиции выберите параметр  Точечный (стр. 80).



Съемка людей

- **S** Режим > Ретушь лица ▶ 51
- **FR** Режим ▶ 54
- Красные глаза/Удаление красных глаз (для предотвращения или устранения эффекта «красных глаз») ▶ 67
- Обнаружение лица ▶ 76
- Автопортрет ▶ 76



Фотосъемка в ночное время или при плохом освещении

- **S** Режим > Силуэт, Фейерверк, Дорожки света, Снимок при плохом освещении ▶ 51
- Параметры вспышки ▶ 68
- Светочувствительность ISO (изменение светочувствительности) ▶ 70



Фотосъемка движущихся объектов

- Режим Приоритет выдержки ▶ 49
- **S** Режим > Стоп-кадр, Непрерывная съемка ▶ 51
- Непрерывная ▶ 84



Фотосъемка текста, насекомых или цветов

- **S** Режим > Макросъемка ▶ 51
- Макро ▶ 71



Коррекция экспозиции (яркости)

- **S** Режим > Насыщенные тона ▶ 51
- Светочувствительность ISO (изменение светочувствительности) ▶ 70
- EV (коррекция экспозиции) ▶ 79
- ACB (для съемки объектов, находящихся на слишком ярком фоне) ▶ 80
- Экспомер ▶ 80
- Эксповилка автоэкспозиции (для получения 3 снимков одной и той же сцены с различной экспозицией) ▶ 85



Съемка пейзажей

- **S** Режим > Пейзаж, Водопад ▶ 51
- **S** Режим > Панорама ▶ 52



Применение эффектов к снимкам

- **★** Режим > Моя волшебная рамка ▶ 55
- **★** Режим > Раздельный снимок ▶ 57
- **★** Режим > Анимированный снимок ▶ 58
- **★** Режим > Фотофильтр ▶ 59
- Улучшение изображения (регулировка параметров Резкость, Контрастность и Насыщенность) ▶ 86



Применение эффектов к видео

- **★** Режим > Кинофильтр ▶ 60



Уменьшение дрожания камеры

- Оптическая стабилизация изображения (OIS) ▶ 40

- Просмотр файлов в виде эскизов ▶ 91
- Просмотр файлов по категориям ▶ 91
- Удаление всех файлов с карты памяти ▶ 93
- Просмотр снимков в режиме слайд-шоу ▶ 95
- Просмотр файлов на экране телевизору (HD) ▶ 102
- Подключение камеры к компьютеру ▶ 104
- Отправка снимков и видеозаписей по электронной почте ▶ 126
- Использование веб-сайтов для обмена снимками и видеозаписями ▶ 127
- Регулировка звуков и их громкости ▶ 135
- Регулировка яркости дисплея ▶ 136
- Смена языка ▶ 137
- Установка даты и времени ▶ 137
- Действия перед обращением в сервисный центр ▶ 151

Содержание

Основные функции	19
Комплект поставки	20
Внешний вид камеры	21
Кнопка DIRECT LINK	23
Установка аккумуляторной батареи и карты памяти	24
Зарядка аккумуляторной батареи и включение камеры	25
Зарядка аккумуляторной батареи	25
Включение камеры	25
Подготовка фотокамеры к работе	26
Описание значков	28
Выбор режимов	29
Значки на экране режима	29
Выбор параметров и пунктов меню	31
Выбор пунктов с помощью кнопок	31
Выбор пунктов с помощью касаний	32
Интеллектуальная панель	34
Настройка дисплея и звука	35
Настройка типа дисплея	35
Настройка звука	36
Фотосъемка	37
Использование зума	38
Уменьшение дрожания камеры (OIS)	40
Советы по получению более четких снимков	41

Расширенные функции	43
Интеллектуальный режим	44
Режим «Программный»	46
Режим приоритета диафрагмы, режим приоритета выдержки и ручной режим	47
Режим приоритета диафрагмы	48
Режим приоритета выдержки	49
Ручной режим	50
Интеллектуальный режим	51
Режим «Панорама»	52
Режим «Лучшее лицо»	54
Режим «Волшебная рамка плюс»	55
Режим «Моя волшебная рамка»	55
Режим «Раздельный снимок»	57
Режим «Анимированный снимок»	58
Режим «Фотофильтры»	59
Режим «Кинофильтр»	60
Запись видео	61
Видеосъемка в режиме автоматического определения сюжета	62

Параметры съемки	64	Обнаружение лиц	76
Выбор разрешения и качества изображения	65	Обнаружение лиц	76
Выбор разрешения	65	Съемка автопортрета	76
Выбор качества снимков	66	Съемка по улыбке	77
Съемка в темноте	67	Обнаружение моргания глаз	77
Предотвращение появления эффекта «красных глаз»	67	Советы по обнаружению лиц	78
Фотосъемка со вспышкой	67	Настройка яркости и цветов	79
Изменение параметров вспышки	68	Ручная коррекция экспозиции (EV)	79
Настройка светочувствительности ISO	70	Компенсация при подсветке сзади (ACB)	80
Выбор режима фокусировки	71	Изменение режима экспозамера	80
Макросъемка	71	Выбор баланса белого	81
Автофокус	71	Режимы серийной съемки	84
Настройка области фокусировки	73	Непрерывная фотосъемка	84
Сенсорная настройка фокусировки	73	Автоспуск	85
		Снимки с эксповилкой	85
		Улучшение изображений	86
		Снижение звука зума	87

Просмотр и редактирование	88	Автоматическое сохранение файлов на смартфон	118
Использование режима просмотра снимков и видеозаписей	89	Отправка снимков или видеозаписей на смартфон	119
Включение режима просмотра	89	Удаленный спуск затвора камеры с помощью мобильного телефона	120
Просмотр снимков	94	Функция автокопирования для отправки снимков и видеозаписей на ПК	122
Просмотр видеозаписей	96	Установка программы для автокопирования	122
Редактирование снимков	98	Сохранение фотоснимков и видеозаписей на компьютере	122
Изменение размеров снимков	98	Отправка снимков и видеозаписей по электронной почте	124
Поворот снимка	98	Настройка параметров отправки файлов по электронной почте	124
Кадрирование снимка	99	Отправка снимков и видеозаписей по электронной почте	126
Применение эффектов автофильтра	99	Использование веб-сайтов обмена фотографиями или видеозаписями	127
Регулировка параметров снимков	100	Доступ к веб-сайту	127
Просмотр файлов на экране телевизору (HD)	102	Отправка фотографий или видеозаписей	127
Передача файлов на компьютер	104	Отправка файлов в хранилище AllShare Play	129
Передача файлов на компьютер под управлением ОС Windows	104	Отправка снимков в интерактивное хранилище	129
Передача файлов на компьютер с Mac OS	105	Просмотр снимков или видеозаписей на устройствах с поддержкой AllShare Play	130
Работа с программами на компьютере	107	Отправка снимков с помощью технологии Wi-Fi Direct	132
Установка программы i-Launcher	107		
Использование программы i-Launcher	108		
Беспроводная сеть	113		
Подключение к WLAN и ее настройка	114		
Автоматическое подключение к WLAN	114		
Использование браузера входа в систему	115		
Советы по подключению к сети	116		
Ввод текста	117		

Настройки	133
Меню настроек	134
Переход в меню настроек	134
Звук	135
Дисплей	135
Подключение	136
Общие	137
Приложения	139
Сообщения об ошибках	140
Обслуживание камеры	142
Очистка камеры	142
Использование и хранение камеры	143
Сведения о картах памяти	144
Сведения об аккумуляторной батарее	147
Действия перед обращением в сервисный центр	151
Технические характеристики камеры	154
Глоссарий	158
Указатель	163

Основные функции

В этой главе описывается расположение элементов управления камеры, значки и основные функции съемки.

Комплект поставки	20	Выбор параметров и пунктов меню	31
Внешний вид камеры	21	Выбор пунктов с помощью кнопок	31
Кнопка DIRECT LINK	23	Выбор пунктов с помощью касаний	32
Установка аккумуляторной батареи и карты памяти	24	Интеллектуальная панель	34
Зарядка аккумуляторной батареи и включение камеры	25	Настройка дисплея и звука	35
Зарядка аккумуляторной батареи	25	Настройка типа дисплея	35
Включение камеры	25	Настройка звука	36
Подготовка фотокамеры к работе	26	Фотосъемка	37
Описание значков	28	Использование зума	38
Выбор режимов	29	Уменьшение дрожания камеры (OIS)	40
Значки на экране режима	29	Советы по получению более четких снимков	41

Комплект поставки

В комплект поставки камеры входят следующие компоненты.



Камера



Сетевой адаптер и USB-кабель

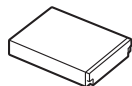

Аккумуляторная батарея



Ремешок

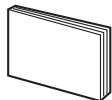

Руководство пользователя

Дополнительные аксессуары



Чехол для камеры

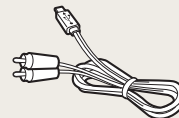

Аудио-/видеокабель

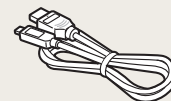

HDMI-кабель

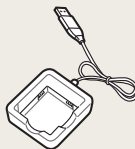

Зарядное устройство
для аккумуляторной
батареи



Карта памяти

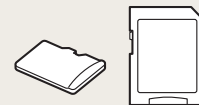

Карта памяти/
Адаптер карты памяти



- Иллюстрации могут немного отличаться от элементов, входящих в комплект поставки вашей камеры.
- Комплект поставки зависит от модели.
- Дополнительные аксессуары можно приобрести в розничных точках продаж или в сервисном центре Samsung. Компания Samsung не несет ответственности за повреждения, полученные в результате использования аксессуаров, не одобренных для вашего устройства.

Внешний вид камеры

Прежде чем приступить к эксплуатации камеры, ознакомьтесь с ее элементами и их функциями.



Кнопка DIRECT LINK

Включение предустановленной функции Wi-Fi

Индикатор состояния

- **Мигает:** при сохранении снимка или видеозаписи, считывании данных компьютером, при отсутствии фокусировки, наличии проблем с зарядкой батареи (при подключении к сети WLAN или отправке снимка)
- **Горит:** камера подключена к компьютеру, выполняется зарядка батареи, изображение находится в фокусе

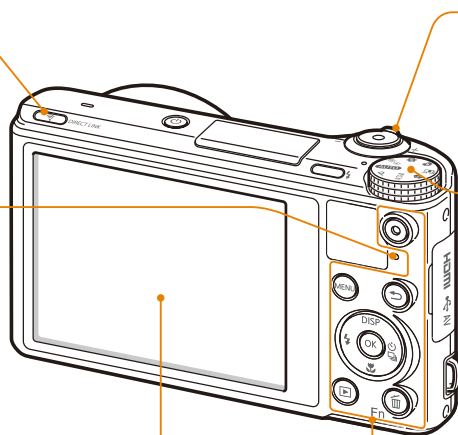

Дисплей

Кнопки
(стр. 23)

Кнопка управления зумом

- **В режиме съемки:** увеличение или уменьшение изображения в видеоскатель
- **В режиме просмотра:** увеличение фрагмента снимка, просмотр файлов в виде эскизов или регулировка громкости

Диск выбора режима
(стр. 29)

Крепление ремешка

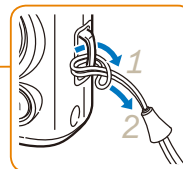

Кнопки

Кнопка	Описание		
	Пуск записи видео.		
	Переход к параметрам или меню.		
	Переход назад.		
	DISP	Основные функции	Прочие функции
		Изменение параметров дисплея.	Перемещение вверх
		Изменение режима макросъемки.	Перемещение вниз
		Изменение режима вспышки.	Перемещение влево
		Выбор режима таймера или серийной съемки.	Перемещение вправо
	Выбор параметра или пункта меню.		
	Переход в режим просмотра.		
	<ul style="list-style-type: none"> Откройте интеллектуальную панель в режиме съемки. Удаление файлов в режиме просмотра. 		

Кнопка DIRECT LINK

С помощью кнопки [DIRECT LINK] можно быстро включать функцию Wi-Fi. Нажмите кнопку [DIRECT LINK], чтобы включить предварительно заданную функцию Wi-Fi. Для возврата к предыдущему режиму снова нажмите кнопку [DIRECT LINK].

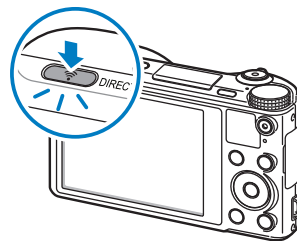

Настройка параметров кнопки DIRECT LINK

Можно самостоятельно выбрать функцию Wi-Fi, запускаемую нажатием кнопки [DIRECT LINK].

- 1 Установите диск выбора режима на .
- 2 Выберите пункт **Общее** → **Функция DIRECT LINK (кнопка Wi-Fi)**.
- 3 Выберите нужную функцию Wi-Fi. (стр. 138).

Установка аккумуляторной батареи и карты памяти

В этом разделе описывается, как устанавливать аккумуляторную батарею и карту памяти (приобретается отдельно).

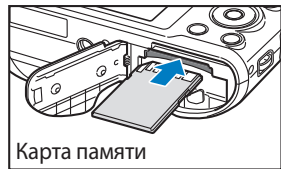
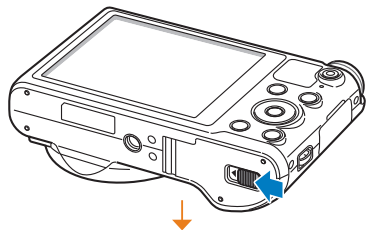

Карта памяти

Вставьте карту памяти золотистыми контактами вверх.



Аккумуляторная батарея

Вставьте аккумуляторную батарею эмблемой Samsung вверх.

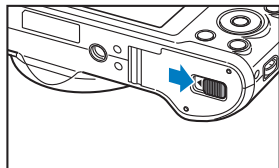
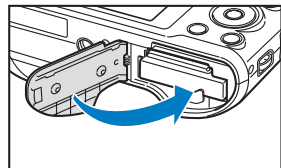

Извлечение аккумуляторной батареи и карты памяти

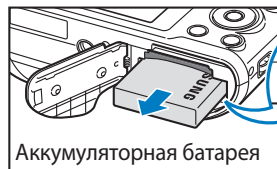

Аккумуляторная батарея



Фиксатор аккумуляторной батареи

Сдвиньте фиксатор вниз, чтобы извлечь аккумуляторную батарею.



Карта памяти

Слегка нажмите на карту памяти, а затем извлеките ее из разъема.

Адаптер карты памяти

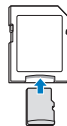

Чтобы считать данные с помощью камеры, компьютера или устройства чтения карт памяти, вставьте карту памяти в адаптер.



Если карта памяти не вставлена, для временного хранения можно использовать внутреннюю память.

Зарядка аккумуляторной батареи и включение камеры

Зарядка аккумуляторной батареи

Перед первым использованием камеры необходимо зарядить аккумуляторную батарею. Подключите узкий разъем USB-кабеля к камере, а широкий — к сетевому адаптеру.



Индикатор состояния

- **Горит красным:** выполняется зарядка
- **Красный не горит:** зарядка завершена
- **Мигает красным:** ошибка



Используйте только сетевой адаптер и USB-кабель, поставляемые в комплекте. При использовании сетевого адаптера стороннего производителя (например, SAC-48) батарея может не зарядиться или не работать.

Включение камеры

Нажмите кнопку [ON] для включения или выключения камеры.

- При первом включении появится экран начальной настройки (стр. 26).

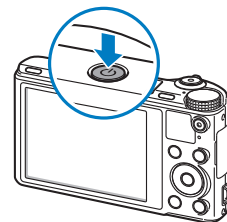

Включение камеры в режиме просмотра

Нажмите кнопку [▶]. Камера включится и сразу перейдет в режим просмотра.

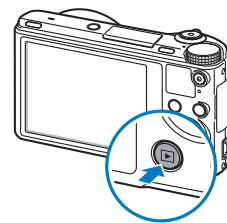

Подготовка фотокамеры к работе

При первом включении камеры появится экран начальной настройки. Следуйте инструкциям ниже, чтобы настроить основные параметры камеры. Язык, установленный в камере по умолчанию, зависит от страны продажи. Вы можете изменить язык по вашему выбору. Также можно выбрать элемент касанием экрана.

- 1 Нажмите кнопку [🌿], чтобы выбрать пункт **Часовой пояс**, затем нажмите кнопку [📷] или [OK].
- 2 Нажмите кнопки [DISP/🌿], чтобы перейти к пункту **Дома**, затем нажмите кнопку [OK].
 - При поездке в другую страну выберите пункт **В гостях**, а затем выберите новый часовой пояс.
- 3 С помощью кнопок [DISP/🌿] выберите часовой пояс и нажмите кнопку [OK].

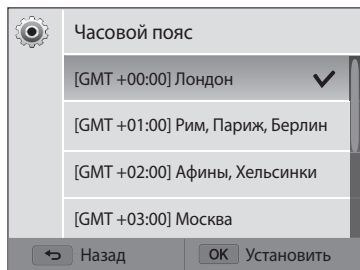





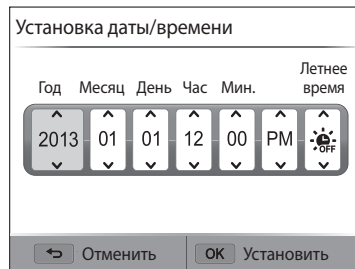

- 4 Нажмите кнопку [↶].

- 5 Нажмите кнопку [🌿], чтобы выбрать пункт **Установка даты/времени**, затем нажмите кнопку [📷] или [OK].



- Внешний вид экрана зависит от выбранного языка.

- 6 Для выбора параметра нажимайте кнопки [⚡/📷].
- 7 С помощью кнопок [DISP/🌿] задайте дату, время и параметры перехода на летнее время, затем нажмите кнопку [OK].

- 8 Нажмите кнопку [, чтобы выбрать пункт **Формат даты**, затем нажмите кнопку [, или [OK].
- 9 С помощью кнопок [DISP/, выберите формат даты и нажмите кнопку [OK].
- 10 Нажмите кнопку [, чтобы выбрать пункт **Формат времени**, затем нажмите кнопку [, или [OK].
- 11 С помощью кнопок [DISP/, выберите формат времени и нажмите кнопку [OK].
- 12 Для завершения начальной настройки нажмите кнопку [].

Описание значков

В зависимости от выбранного режима и установленных параметров на дисплее камеры отображаются разные значки. При изменении параметра съемки соответствующий значок мигнет желтым цветом.

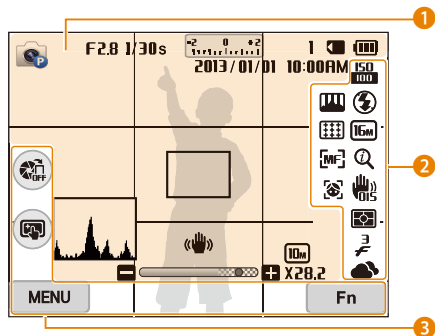

1 Сведения о съемке

Значок	Описание
	Режим съемки
F2.8	Значение диафрагмы
1/30s	Выдержка
00:00:10	Оставшееся время записи
	Экспозиционное число
2013/01/01	Текущая дата
10:00 AM	Текущее время
CAF	Непрерывный автофокус включен
1	Оставшееся количество снимков
	Карта памяти установлена

Значок	Описание
	<ul style="list-style-type: none"> : батарея полностью заряжена : батарея частично заряжена : батарея разряжена (требуется зарядка) : выполняется зарядка (подключено зарядное устройство)
	Рамка автофокусировки
	Дрожание камеры
	Индикатор зума
	Разрешение фотосъемки при включенном Intelli-зуме
x 28.2	Значение зума
	Гистограмма (стр. 35)

2 Параметр съемки

Значок	Описание
	Светочувствительность ISO
	Вспышка
	Разрешение фотосъемки
	Разрешение видеосъемки

Значок	Описание
	Частота кадров (в секунду)
	Включена функция «чистого» звука
	Intelli-зум включен.
	Оптическая стабилизация изображения (OIS)
	Экспозамер
	Режим серийной съемки
	Автоспуск
	Баланс белого
	Улучшение изображения (резкость, контрастность, насыщенность)
	Зона фокусировки
	Параметр фокусировки
	Обнаружение лица

3 Параметр съемки (коснитесь)

Значок	Описание
	Функция AutoShare включена
	Параметр сенсорной автофокусировки
MENU	Параметры съемки
Fn	Переход к интеллектуальной панели

Выбор режимов

Режимы съемки и функции камеры выбираются с помощью диска выбора режима. Установите диск выбора режима на нужный режим. В некоторых режимах можно выбрать соответствующий значок на экране режима.

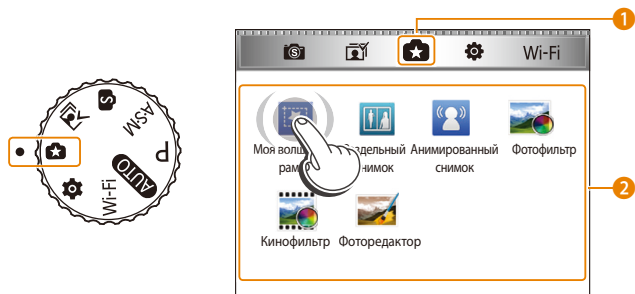













▲ Пример. Выбор пункта **Моя волшебная рамка** в режиме «Волшебная рамка плюс»

Количество	Описание
1	Текущий экран режима <ul style="list-style-type: none">С помощью диска выбора режима перейдите на другой экран режима.
2	Значки режима <ul style="list-style-type: none">С помощью кнопок [DISP/🌿/🔋/📷] перейдите к нужному режиму, затем нажмите кнопку [OK], чтобы выбрать его.Касание значка приводит к выбору режима или функции.

Значки на экране режима

Значок	Описание
	Интеллектуальный режим: фотосъемка с автоматическим определением типа сюжета. (стр. 44).
	Программный: фотосъемка с параметрами, установленными вручную. (стр. 46).
	Приоритет диафрагмы: ручная установка значения диафрагмы, в то время как камера автоматически определяет соответствующую выдержку. (стр. 48).
	Приоритет выдержки: ручная установка выдержки, в то время как камера автоматически определяет соответствующее значение диафрагмы. (стр. 49).
	Ручной: ручная установка выдержки и значения диафрагмы. (стр. 50).
	Smart: фотосъемка с параметрами, предустановленными для конкретного сюжета (стр. 51).
	Лучшее лицо: выполнение нескольких снимков и замена лиц на них для создания наиболее оптимального изображения (стр. 54).

Значок	Описание
	 Моя волшебная рамка: в этом режиме можно сделать фрагмент снимка прозрачным, а затем выполнить новый снимок в прозрачной области. (стр. 55).
	 Раздельный снимок: выполнение нескольких снимков и последующее их расположение в общем кадре с помощью предустановленных шаблонов (стр. 57).
	 Анимированный снимок: выполнение и объединение серии снимков и последующий выбор области для создания GIF-анимации. (стр. 58).
	 Фотофильтр: фотосъемка с применением различных светофильтров (стр. 59).
	 Кинофильтр: видеосъемка с применением различных светофильтров (стр. 60).
	 Фоторедактор: редактирование снимков с применением различных эффектов (стр. 98).
	Настройки: настройка параметров в соответствии с личными предпочтениями (стр. 133).

Значок	Описание
Wi-Fi	 MobileLink: отправка снимков или видеозаписей на смартфон (стр. 119).
	 Remote Viewfinder: удаленный спуск затвора камеры и предварительный просмотр изображений с камеры на смартфоне (стр. 120).
	 Автокопирование: отправка снимков или видеозаписей с камеры на ПК по беспроводной сети (стр. 122).
	 E-mail: отправка снимков или видеозаписей, хранящихся на камере, по электронной почте (стр. 124).
	 Соцсети и облако: загрузка снимков или видеозаписей на веб-сайты (стр. 127).
	 AllShare Play: отправка файлов с камеры в интерактивное хранилище AllShare Play или их просмотр на устройствах AllShare Play (стр. 129).

Выбор параметров и пунктов меню

Для выбора параметра или пункта меню нажмите кнопку [MENU] или [Fn/Fn]. Также для этого можно коснуться экрана.

Выбор пунктов с помощью кнопок

Нажмите кнопку [MENU], а затем выберите нужный параметр или пункт меню с помощью кнопок [DISP/🌿/⚡/📄] или [OK].

- 1 В режиме съемки или просмотра нажмите кнопку [MENU].
- 2 Перейдите к нужному параметру или пункту меню.
 - Для перемещения вверх или вниз нажимайте кнопку [DISP] или [🌿].
 - Для перемещения влево или вправо нажимайте кнопку [⚡] или [📄].

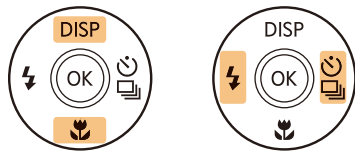

- 3 Нажмите кнопку [OK], чтобы подтвердить выбор параметра или пункта меню.

 Для возврата в предыдущее меню нажмите кнопку [↶]. Для возврата в режим съемки слегка нажмите кнопку затвора.

Пример: настройка баланса белого в программном режиме

- 1 Установите диск выбора режима на P.

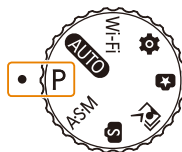

- 2 Нажмите кнопку [MENU].

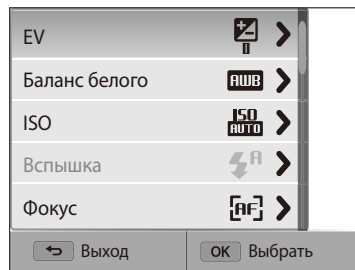

- 3 Нажмите кнопку [DISP/☑], чтобы выбрать пункт **Баланс белого**, затем нажмите кнопку [☑] или [OK].

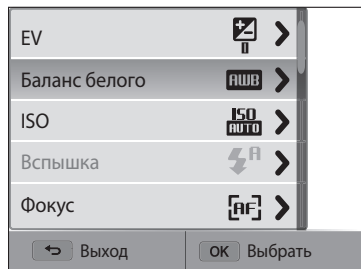

- 4 Чтобы выбрать параметр баланса белого, нажмите кнопки [☑/☑].

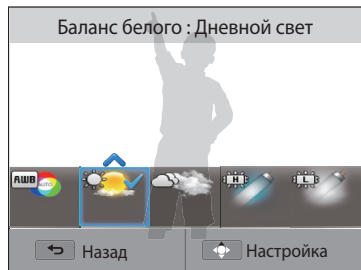

- 5 Чтобы сохранить внесенные изменения, нажмите кнопку [OK].

Выбор пунктов с помощью касаний

Коснитесь значка **MENU** на экране, прокрутите список параметров вверх или вниз, затем коснитесь нужного параметра, чтобы выбрать его.

- 1 В режиме съемки или просмотра коснитесь значка **MENU** на экране.
- 2 Прокрутите список параметров вверх или вниз, затем коснитесь нужного параметра.

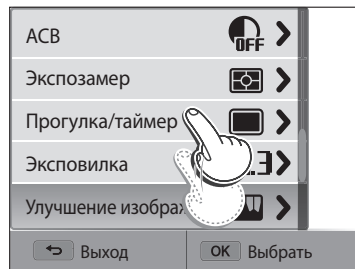

Управление жестами

 Не используйте для работы с экраном острые предметы, например ручки или карандаши: они могут поцарапать экран.

Касание: коснитесь значка, чтобы выбрать параметр или пункт меню.

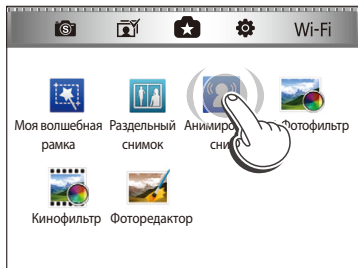

Перетаскивание: коснитесь нужного элемента и, не отрывая палец от экрана, перетащите этот элемент.

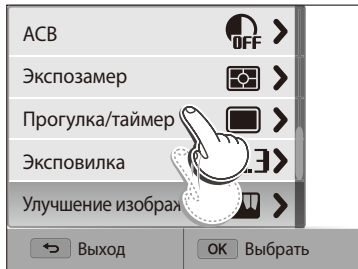

Прокрутка: для прокрутки быстро проведите пальцем по экрану.



- Сенсорный экран может не воспринимать сигнал, если вы одновременно касаетесь нескольких элементов.
- При касании экрана или перетаскивании элементов на нем могут искажаться цвета. Это явление не свидетельствует о неисправности, а является особенностью сенсорного экрана. Чтобы свести к минимуму такой эффект, при касании или перетаскивании не нажимайте на экран сильно.
- При высокой влажности окружающей среды сенсорный экран может работать некорректно.
- Если на экран наклеена защитная пленка или другие аксессуары, он может работать некорректно.
- В зависимости от угла обзора экран может казаться темнее. Чтобы улучшить видимость, отрегулируйте яркость или измените угол обзора.

Интеллектуальная панель

Для выбора параметра или пункта меню нажмите кнопку [Fn/Fn] или коснитесь значка **Fn** на экране. Доступность некоторых параметров зависит от выбранного меню.

Пример: настройка баланса белого в программном режиме

1 Установите диск выбора режима на **P**.

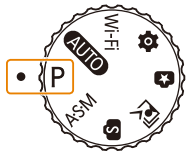

2 Нажмите кнопку [Fn/Fn] или коснитесь значка **Fn** на экране.

3 Нажмите кнопку [DISP/🌈/🔋/📶], чтобы перейти к **AWB**.



4 Нажмите кнопку [OK].

- Выбрать некоторые параметры можно напрямую, повернув кнопку [Зум] влево или вправо, без необходимости нажимать кнопку [OK].

5 Чтобы выбрать параметр баланса белого, нажмите кнопки [🔋/📶].

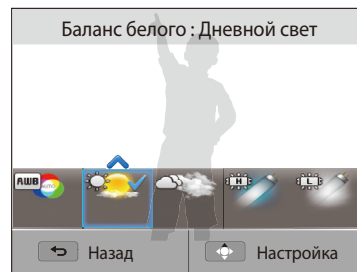

6 Чтобы сохранить внесенные изменения, нажмите кнопку [OK].

Настройка дисплея и звука

В этом разделе описывается настройка отображаемой на дисплее информации и звуковых сигналов.

Настройка типа дисплея

Можно настроить тип дисплея для режимов съемки и просмотра. Это позволяет выбрать, какая информация будет отображаться на дисплее во время съемки или просмотра. См. таблицу ниже.

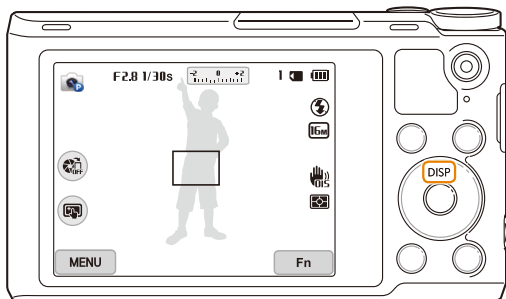

Нажимайте кнопку **[DISP]**, чтобы изменить вид дисплея.

Режим	Тип дисплея
Съемка	<ul style="list-style-type: none">• Скрыть все данные о параметрах съемки.• Показать все данные о параметрах съемки.• Показать все данные о параметрах съемки и гистограмму.
Просмотр	<ul style="list-style-type: none">• Показать сведения о текущем файле, за исключением параметров съемки и гистограммы.• Показать все данные о текущем файле.

Гистограммы

Гистограмма — это график, показывающий распределение света на снимке. Если пик гистограммы находится в левой части, значит снимок недоэкспонирован и будет темным. Если пик гистограммы находится в правой части, значит снимок переэкспонирован и получится «выбеленным». Высота пиков зависит от распределения цветов. Чем больше конкретного цвета, тем выше соответствующий пик.

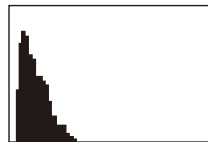

▲ Недостаточное экспонирование

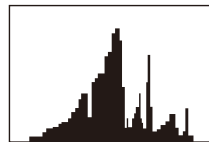

▲ Правильное экспонирование



▲ Снимок переэкспонирован (выдержка большая)

Настройка отображения параметров съемки

Параметры съемки в некоторых режимах можно скрывать и показывать.

Нажмите кнопку [OK] несколько раз.

- Скрыть параметр съемки.
- Показать параметр съемки.

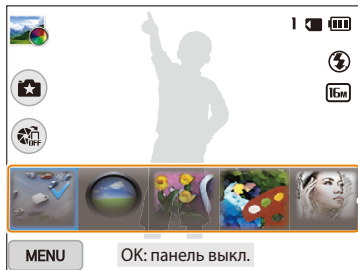

Отображение параметров

▲ Пример. Режим Фотофильтр

Настройка звука

Включение или выключение звукового сигнала, подаваемого при использовании различных функций камеры.

- 1 Установите диск выбора режима на .
- 2 Выберите пункт **Звук** → **Звук. Сигн.**
- 3 Выберите нужный параметр.

Параметр	Описание
Выкл.	Выключение звуков, издаваемых камерой.
Вкл.	Включение звуков, издаваемых камерой.

Фотосъемка

В этом разделе описывается быстрый и легкий способ фотосъемки в интеллектуальном режиме.

- 1 Установите диск выбора режима на **AUTO**.

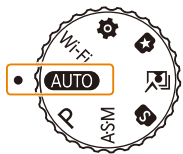

- 2 Скомпонуйте кадр.

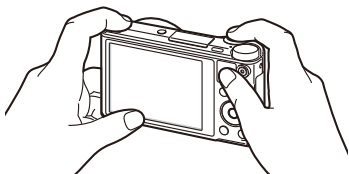

- 3 Слегка нажмите кнопку затвора для фокусировки.
 - Сфокусированный объект выделяется зеленой рамкой.
 - Если рамка красного цвета, значит объект находится не в фокусе.

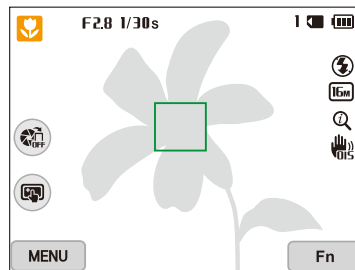

- 4 Нажмите кнопку затвора до упора, чтобы сделать снимок.
- 5 Нажмите кнопку [▶], чтобы просмотреть сделанный снимок.
 - Чтобы удалить снимок, нажмите кнопку [Fn] и выберите пункт **Да**.
- 6 Для возврата в режим съемки нажмите кнопку [▶].



Советы о том, как получать более четкие снимки, см. на стр. 41.

Использование зума

Зум позволяет снимать крупным планом.

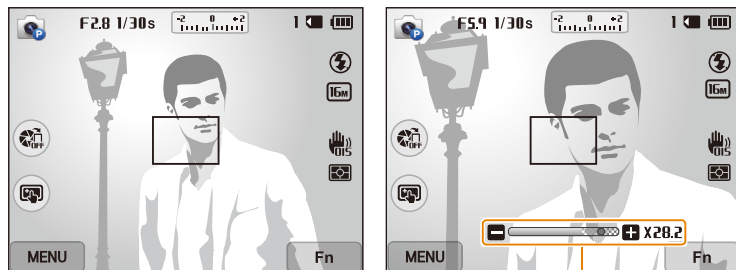

Значение зума

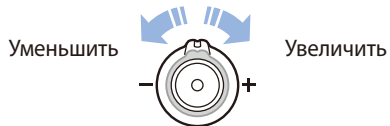

При повороте кнопки управления зумом коэффициент масштабирования, показываемый на дисплее, может изменяться.

Цифровой зум P A S M

По умолчанию использование цифрового зума в режиме съемки разрешено. Если сильно увеличить изображение в видоискателе, индикатор зума переместится из оптического в цифровой диапазон и камера будет использовать цифровой зум. Сочетание 21-кратного оптического и 5-кратного цифрового зума позволяет получать 105-кратное увеличение.

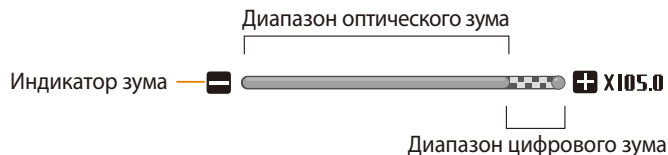

При съемке с цифровым зумом качество снимков может снизиться.

Intelli-зум

AUTO P A S M

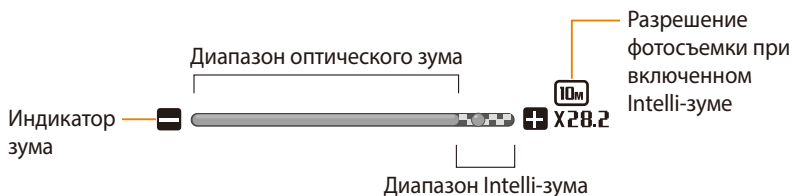

Если индикатор зума находится в диапазоне Intelli-зума, камера использует Intelli-зум. При использовании Intelli-зума разрешение снимка зависит от значения зума. Сочетание оптического зума и Intelli-зума позволяет получать 42-кратное увеличение.



- Intelli-зум позволяет получать фотоснимки с меньшей потерей качества, чем при цифровом зуме. Однако при этом качество снимка может быть ниже, чем при использовании оптического зума.
- Intelli-зум доступен только при использовании разрешения с соотношением сторон 4:3. Если при использовании Intelli-зума выбрать другое разрешение, он автоматически выключится.
- Intelli-зум всегда включен в интеллектуальном режиме.

Настройка Intelli-зума

- 1 В режиме съемки нажмите кнопку [MENU].
- 2 Выберите пункт **Интеллектуальный зум**.
- 3 Выберите нужный параметр.

Значок	Описание
	Выкл.: Intelli-зум выключен.
	Вкл.: Intelli-зум включен.

Уменьшение дрожания камеры (OIS) P A S M

Оптическая стабилизация в режиме съемки позволяет улучшить резкость изображения, обусловленную дрожанием камеры в момент нажатия кнопки затвора.

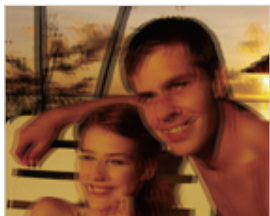

▲ До коррекции

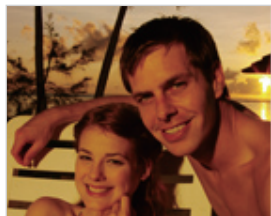

▲ После коррекции

- 1 В режиме съемки нажмите кнопку [MENU].
- 2 Выберите пункт **OIS**.
- 3 Выберите нужный параметр.

Значок	Описание
	Выкл.: режим OIS выключен.
	Вкл.: режим OIS включен.



- Оптическая стабилизация изображения (OIS) может работать со сбоями в следующих случаях:
 - камера перемещается при съемке движущегося объекта;
 - используется цифровой зум;
 - камера слишком сильно дрожит;
 - используется большая выдержка (например, при ночной съемке);
 - уровень заряда аккумуляторной батареи слишком низок;
 - выполняется съемка крупным планом.
- При использовании функции OIS со штативом снимки могут оказаться размытыми из-за вибрации датчика OIS. Поэтому при использовании штатива следует отключать OIS.
- После удара или падения камеры изображение на дисплее может быть размытым. В этом случае выключите и снова включите камеру.

Советы по получению более четких снимков

Правильно удерживайте камеру

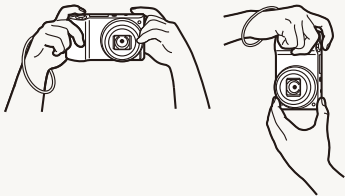

Убедитесь, что объектив, вспышка или микрофон ничем не закрыты.

Слегка нажмите кнопку затвора

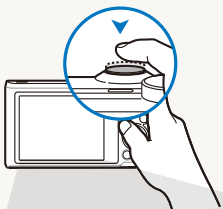

Слегка нажмите кнопку затвора и отрегулируйте фокусировку. При этом камера автоматически сфокусируется на объекте и настроит параметры экспозиции.

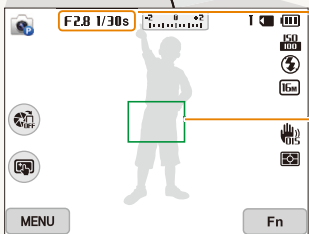

Камера автоматически установит диафрагму и выдержку.

Рамка фокусировки

- Если рамка фокусировки приобрела зеленый цвет, полностью нажмите кнопку затвора, чтобы сделать снимок.
- Если рамка фокусировки красная, отпустите кнопку, перекомпонуйте кадр и снова слегка нажмите кнопку затвора.

Компенсация дрожания камеры



Для оптической коррекции дрожания камеры включите функцию оптической стабилизации изображения (стр. 40).

Если отображается значок «рука»

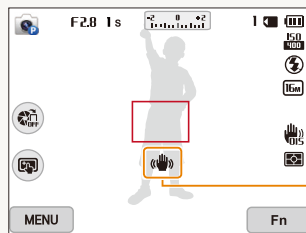

Дрожание камеры

При съемке в темноте не следует устанавливать режим вспышки **Медленная синхронизация** или **Выкл**. В этих режимах диафрагма открыта дольше, а камеру сложно держать неподвижно в течение такого времени.

- Используйте штатив или установите режим **Заполняющая вспышка** (стр. 68).
- Увеличьте значение светочувствительности ISO (стр. 70).



Причины получения нерезкого снимка

Затруднения при фокусировке могут возникнуть в следующих случаях:

- слабая контрастность между объектом и фоном (например, цвет одежды человека сливается с фоном);
- источник света за объектом слишком яркий;
- объект блестит или отражает свет;
- объект съемки имеет горизонтальную текстуру (например, жалюзи);
- объект находится не в центре кадра.



Использование блокировки фокуса

Слегка нажмите кнопку затвора для фокусировки. Когда объект будет в фокусе, можно сместить камеру для изменения композиции кадра. После этого нажмите кнопку затвора, чтобы сделать снимок.

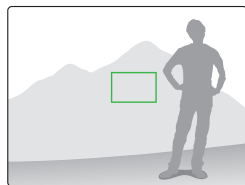
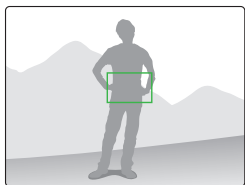

- Фотосъемка при слабом освещении



Включите вспышку
(стр. 68).

- Съемка быстродвижущихся объектов

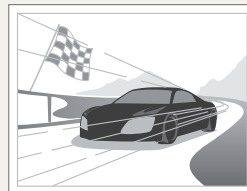

Воспользуйтесь
функцией съемки
Непрерывная
(стр. 84).

Расширенные функции

В этом разделе описывается выбор режимов фото- и видеосъемки.

Интеллектуальный режим	44	Режим «Волшебная рамка плюс»	55
Режим «Программный»	46	Режим «Моя волшебная рамка»	55
Режим приоритета диафрагмы, режим		Режим «Раздельный снимок»	57
приоритета выдержки и ручной режим	47	Режим «Анимированный снимок»	58
Режим приоритета диафрагмы	48	Режим «Фотофильтры»	59
Режим приоритета выдержки	49	Режим «Кинофильтр»	60
Ручной режим	50	Запись видео	61
Интеллектуальный режим	51	Видеосъемка в режиме автоматического	
Режим «Панорама»	52	определения сюжета	62
Режим «Лучшее лицо»	54		

Интеллектуальный режим

В интеллектуальном режиме камера автоматически выбирает соответствующие настройки на основе определения типа сюжета. Интеллектуальный режим удобен для тех, кто плохо знаком с настройками камеры для различных сюжетов.

- 1 Установите диск выбора режима на **AUTO**.
- 2 Скомпонуйте кадр.
 - Камера автоматически выберет сюжетный режим. В левом верхнем углу дисплея отобразится значок соответствующего сюжетного режима. Ниже приводится перечень возможных значков.

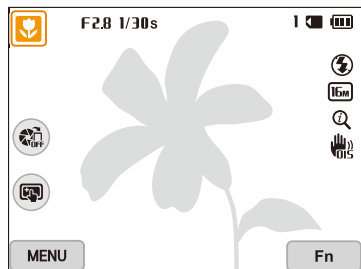

Значок	Описание
	Пейзаж
	Сюжет с ярким белым фоном
	Ночной пейзаж
	Ночной портрет
	Пейзаж с задней подсветкой

Значок	Описание
	Портрет с задней подсветкой
	Портрет
	Макросъемка предметов
	Макросъемка текста
	Закат
	Съемка в темном помещении
	Частичное освещение
	Макросъемка с направленным освещением
	Портретная съемка с направленным освещением
	Ясное небо
	Лес
	Макросъемка ярких цветных объектов
	Камера стабилизирована или установлена на штативе (при съемке в темноте)
	Активнодвигающийся объект
	Фейерверк (камера на штативе)

3 Слегка нажмите кнопку затвора для фокусировки.

4 Нажмите кнопку затвора до упора, чтобы сделать снимок.



- Если камера не смогла определить сюжетный режим, то применяются настройки по умолчанию для режима Smart Auto.
- Даже при обнаружении в кадре лица портретный режим выбирается не всегда. Это связано с положением человека и условиями освещения.
- При неблагоприятных условиях, например при дрожании камеры, неправильно подобранном освещении или расстоянии до объекта, камера может некорректно выбрать сюжетный режим.
- Даже при использовании штатива камера может неверно определять режим , если объект съемки движется.
- Камера часто изменяет параметры съемки для выбора наиболее подходящего сюжета, что ускоряет разрядку аккумуляторной батареи.

Режим «Программный»

В программном режиме большинство параметров съемки доступны для настройки, и только значения выдержки и диафрагмы устанавливаются камерой автоматически.

- 1 Установите диск выбора режима на **P**.
- 2 Задайте параметры.
 - Список параметров см. в разделе «Параметры съемки» (стр. 64).

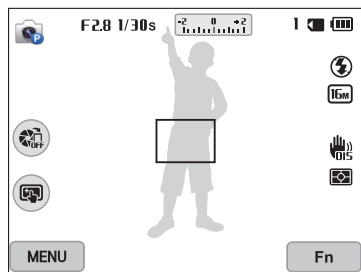

- 3 Скомпонуйте кадр и слегка нажмите кнопку затвора для фокусировки.
- 4 Нажмите кнопку затвора до упора, чтобы сделать снимок.

Режим приоритета диафрагмы, режим приоритета выдержки и ручной режим

Управление экспозицией достигается за счет изменения значений диафрагмы или выдержки. Эти параметры можно использовать в режимах «Приоритет диафрагмы», «Приоритет выдержки» и «Ручной».

Значение диафрагмы

Диафрагма — это отверстие в объективе, через которое свет поступает внутрь камеры. Корпус диафрагмы состоит из тонких металлических пластин, которые открываются и закрываются, расширяя или сужая диафрагму и контролируя количество света, поступающего внутрь камеры. От размера диафрагмы зависит яркость снимка: чем больше диафрагма, тем снимок ярче; чем меньше, тем он темнее. При этом чем больше значение числовое значение диафрагмы, тем меньше диаметр отверстия, пропускающего свет в объектив. Например, отверстие при диафрагме 5.6 будет больше отверстия при диафрагме 11.



▲ Малое числовое значение диафрагмы (большое отверстие).



▲ Большое числовое значение диафрагмы (малое отверстие).

Выдержка

Выдержка — это время от открытия до закрытия затвора. Выдержка существенно влияет на яркость снимка. Длительная выдержка оставляет больше времени для проникновения света. При этом снимки становятся ярче, но движущиеся объекты на них могут быть размытыми. Напротив, короткая выдержка оставляет меньше времени для проникновения света. Снимки становятся темнее, но движущиеся объекты запечатлеваются лучше.







▲ Длительная выдержка



▲ Короткая выдержка

Режим приоритета диафрагмы

В режиме приоритета диафрагмы значение диафрагмы задается вручную, а надлежащая выдержка автоматически устанавливается камерой.

- 1 Установите диск выбора режима на **ASM**.
- 2 Коснитесь значка .
 - Если диск выбора режима установлен в положение **ASM**, чтобы выбрать другой режим, нажмите кнопку [] или коснитесь значка , а затем выберите нужный режим.
- 3 Нажмите кнопку **[OK]** → [], чтобы выбрать значение диафрагмы.
 - Также можно коснуться значения диафрагмы на экране, чтобы перейти к ползунку.
 - Также можно перетащить ползунок на экране влево или вправо.
 - Дополнительные сведения о диафрагме см. на стр. 47.

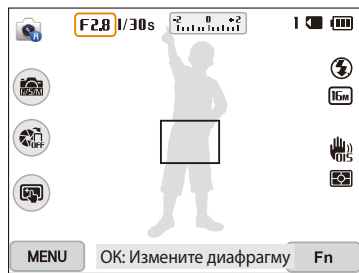



- 4 Нажмите кнопку **[OK]**, чтобы сохранить изменения.
- 5 Задайте параметры.
 - Список параметров см. в разделе «Параметры съемки» (стр. 64).
- 6 Скомпонуйте кадр и слегка нажмите кнопку затвора для фокусировки.
- 7 Нажмите кнопку затвора до упора, чтобы сделать снимок.



При выборе чувствительности ISO **Авто** выдержка может не измениться автоматически в соответствии со значением диафрагмы. В этом случае во время съемки камера автоматически подберет соответствующее значение экспозиции путем изменения параметра чувствительности ISO. Чтобы изменить параметры чувствительности ISO вручную, нажмите кнопку **[MENU]** и выберите пункт **ISO** → параметр.

Режим приоритета выдержки

В режиме приоритета выдержки пользователь задает выдержку вручную, а надлежащее значение диафрагмы автоматически устанавливается камерой.

- 1 Установите диск выбора режима на **ASM**.
- 2 Коснитесь значка .
 - Если диск выбора режима установлен в положение **ASM**, чтобы выбрать другой режим, нажмите кнопку [↔] или коснитесь значка , а затем выберите нужный режим.
- 3 Нажмите кнопку [OK] → [⚡/🕒], чтобы выбрать значение выдержки.
 - Также можно коснуться значения выдержки на экране, чтобы перейти к ползунку.
 - Также можно перетащить ползунок на экране влево или вправо.
 - Дополнительные сведения о выдержке см. на стр. 47.

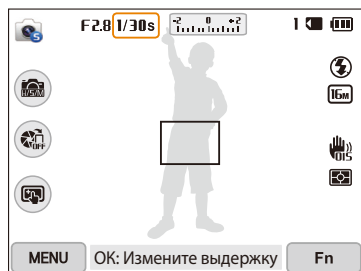





- 4 Нажмите кнопку [OK], чтобы сохранить изменения.
- 5 Задайте параметры.
 - Список параметров см. в разделе «Параметры съемки» (стр. 64).
- 6 Скомпонуйте кадр и слегка нажмите кнопку затвора для фокусировки.
- 7 Нажмите кнопку затвора до упора, чтобы сделать снимок.





При выборе чувствительности ISO **Авто** значение диафрагмы может не измениться автоматически в соответствии с выдержкой. В этом случае во время съемки камера автоматически подберет соответствующее значение экспозиции путем изменения параметра чувствительности ISO. Чтобы изменить параметры чувствительности ISO вручную, нажмите кнопку [MENU] и выберите пункт **ISO** → параметр.

Ручной режим

Ручной режим позволяет вручную устанавливать значения как диафрагмы, так и выдержки.

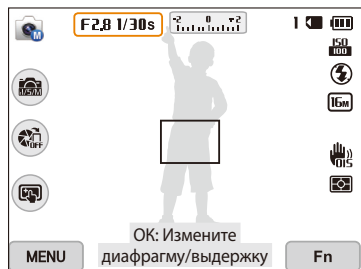
- 1 Установите диск выбора режима на **ASM**.
- 2 Коснитесь значка .
 - Если диск выбора режима установлен в положение **ASM**, чтобы выбрать другой режим, нажмите кнопку [] или коснитесь значка , а затем выберите нужный режим.
- 3 Нажмите кнопку **[OK]** → **[DISP/****]**, чтобы выбрать значение диафрагмы или выдержки.
 - Также можно коснуться значения диафрагмы или выдержки на экране, чтобы перейти к ползунку.



- 4 С помощью кнопок [/] настройте значение диафрагмы или выдержки.
 - Также можно перетащить ползунки на экране влево или вправо.
- 5 Нажмите кнопку **[OK]**, чтобы сохранить изменения.
- 6 Задайте параметры.
 - Список параметров см. в разделе «Параметры съемки» (стр. 64).
- 7 Скомпонуйте кадр и слегка нажмите кнопку затвора для фокусировки.
- 8 Нажмите кнопку затвора до упора, чтобы сделать снимок.

Интеллектуальный режим

Каждый интеллектуальный режим имеет набор предварительно заданных параметров и предназначен для съемки в определенных условиях.

- 1 Установите диск выбора режима на **S**.
- 2 Выберите сюжет.
 - Если диск выбора режима установлен в положение **S**, чтобы выбрать другой режим, нажмите кнопку [**↶**] или коснитесь значка **S**, а затем выберите нужный режим.

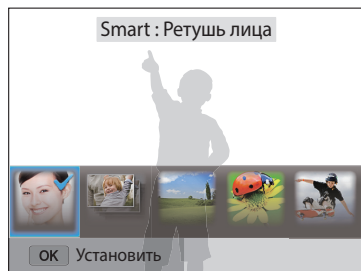

Параметр	Описание
Ретушь лица	Портретная фотосъемка с устранением изъянов лица.
Непрерывная съемка	Непрерывная фотосъемка.
Пейзаж	Фотосъемка натюрмортов и пейзажей.
Макросъемка	Фотосъемка маленьких объектов или объектов на близком расстоянии.
Стоп-кадр	Съемка быстродвижущихся объектов.

Параметр	Описание
Насыщенные тона	Фотосъемка с насыщенными цветами изображения.
Панорама	Выполнение широкоформатных панорамных снимков.
Водопад	Съемка водопадов.
Силуэт	Съемка темных объектов на светлом фоне.
Закат	Фотосъемка на закате с естественными оттенками красного и желтого.
Снимок при плохом освещении	в этом режиме камера без вспышки делает несколько снимков в условиях слабого освещения и объединяет их в один снимок с увеличенной яркостью, снижая размытость и шумы изображения.
Фейерверк	Съемка фейерверка.
Дорожки света	Съемка световых следов в условиях плохого освещения.

- 3 Скомпонуйте кадр и слегка нажмите кнопку затвора для фокусировки.
- 4 Нажмите кнопку затвора до упора, чтобы сделать снимок.

Режим «Панорама»

В режиме «Панорама» можно делать широкоформатные панорамные снимки. Выполнение серии снимков для объединения их друг с другом и создания панорамного изображения.



▲ Образец снимка

- 1 Установите диск выбора режима на **S**.
- 2 Выберите пункт **Панорама**.
- 3 Скомпонуйте кадр и слегка нажмите кнопку затвора для фокусировки.
 - Наведите камеру на левую или правую (верхнюю или нижнюю) часть композиции, которую требуется запечатлеть.
- 4 Нажмите и удерживайте кнопку затвора для начала съемки.

- 5 Медленно перемещайте камеру в выбранном направлении, удерживая кнопку затвора, чтобы завершить панорамную Съемку.
 - На дисплее появятся стрелки, направленные в сторону перемещения камеры, а в окошке предпросмотра будет выведена общая композиция.
 - Когда кадры будут совмещены, камера автоматически сделает следующий снимок.

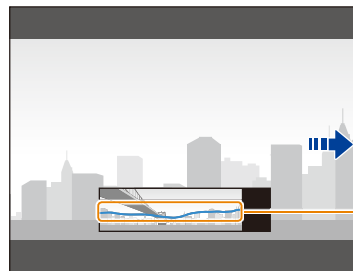

- 6 По окончании съемки отпустите кнопку затвора.
 - Когда все нужные снимки будут сделаны, камера объединит их в один панорамный снимок.





- Панорамный снимок может не получиться в следующих условиях:
 - слишком быстрое или слишком медленное перемещение камеры;
 - недостаточное перемещение камеры для выполнения следующего снимка;
 - непостоянная скорость перемещения камеры;
 - дрожание камеры;
 - съемка в темноте;
 - попадание в кадр движущегося объекта;
 - постоянно меняющиеся яркость и цвет источника освещения.
- Сделанные снимки автоматически сохраняются, а съемка прекращается в следующих случаях:
 - изменение направления при съемке;
 - слишком быстрое перемещение камеры;
 - остановка перемещения камеры
- При выборе режима панорамной съемки отключаются функции цифрового и оптического зума. Если перейти в режим «Панорама» при использовании зума, камера вернет зум в исходное положение.
- В этом режиме некоторые параметры съемки недоступны.
- Камера может прекратить съемку из-за композиции съемки или движения объекта.
- В режиме «Панорама» камера может не полностью запечатлеть последний кадр, если вы остановите перемещение камеры. Чтобы запечатлеть нужный фрагмент, поверните камеру сильнее, чтобы предполагаемый край панорамного снимка остался немного позади.

Режим «Лучшее лицо»

В режиме «Лучшее лицо» можно выполнить несколько снимков и заменить лица, чтобы создать наилучший вариант изображения. С помощью этого режима можно выбрать наилучшее изображение для каждого участника группового снимка.

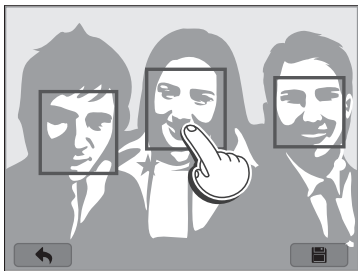
- 1 Установите диск выбора режима на .
- 2 Скомпонуйте кадр и слегка нажмите кнопку затвора для фокусировки.
- 3 Нажмите кнопку затвора до упора, чтобы сделать снимок.
 - Камера сделает 5 последовательных снимков.
 - Первый снимок будет установлен в качестве фонового изображения.
 - Камера автоматически распознает лица по завершении съемки.
- 4 Коснитесь лица, чтобы заменить его.



- 5 Выберите наилучшее изображение лиц из 5 сделанных ранее.
 - Повторите шаги 4 и 5, чтобы заменить остальные лица на снимке.
 - На рекомендованном камерой изображении появится значок .



- 6 Коснитесь значка , чтобы сохранить снимок.





- Чтобы предотвратить дрожание камеры, используйте штатив.
- Будет установлено разрешение снимка  или ниже.

Режим «Волшебная рамка плюс»

В режиме «Волшебная рамка плюс» можно выполнять фотосъемку с различными эффектами.

Режим «Моя волшебная рамка»

В режиме Моя волшебная рамка можно сделать фрагмент снимка прозрачным, а затем выполнить новый снимок в прозрачной области.

- 1 Установите диск выбора режима на .
- 2 Коснитесь значка 
 - Если диск выбора режима установлен в положение , чтобы выбрать другой режим, нажмите кнопку [↶] или коснитесь значка , а затем выберите нужный режим.
- 3 Слегка нажмите кнопку затвора для фокусировки, затем нажмите кнопку затвора до упора, чтобы сделать фоновый снимок.
 - Чтобы выбрать фоновый снимок из списка сохраненных, нажмите кнопку [MENU] и выберите пункт **Выбрать изображение** → нужный снимок. Выбрать видеозапись, файл GIF или снимок, сделанный в режиме панорамной съемки, нельзя.
- 4 Выберите пункт **Установить**.
 - Чтобы выполнить повторный снимок для фона, выберите пункт **Снять еще раз**.

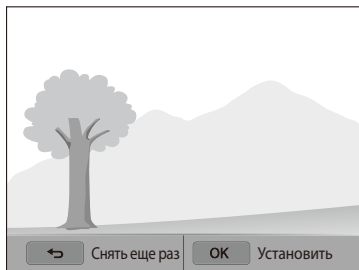

- 5 Выберите рамку.

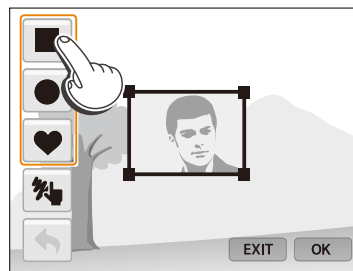

- Чтобы нарисовать новую рамку и выбрать толщину пера, коснитесь значка .
- 6 Чтобы изменить размер рамки, коснитесь ее угла и перетащите его.

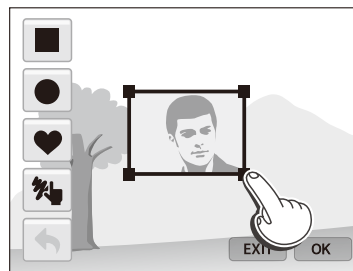

7 Перетащите выбранную рамку в нужное место.

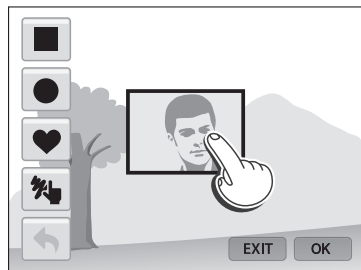

8 Нажмите кнопку [OK].

9 Отрегулируйте прозрачность области с помощью ползунков или значков +/-.

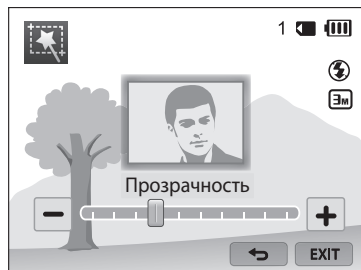

10 Скомпонуйте кадр и слегка нажмите кнопку затвора для фокусировки.

- Чтобы выполнить повторный снимок для фона, коснитесь значка EXIT.

11 Нажмите кнопку затвора до упора, чтобы сделать снимок.

- Нажмите кнопку [↶] для возврата на предыдущий экран.





12 Коснитесь значка , чтобы сохранить снимок.





- В этом режиме некоторые параметры съемки недоступны.
- Фокусировка выполняется на прозрачном фрагменте внутри рамки.
- Будет установлено фиксированное разрешение .

Режим «Раздельный снимок»

В режиме «Раздельный снимок» можно сделать несколько снимков и расположить их в общем кадре с помощью предварительно установленных вариантов.

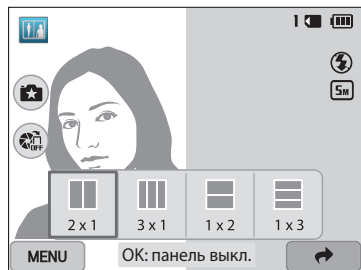
- 1 Установите диск выбора режима на .
- 2 Коснитесь значка 
 - Если диск выбора режима установлен в положение , чтобы выбрать другой режим, нажмите кнопку [] или коснитесь значка , а затем выберите нужный режим.
- 3 Выберите раздельный стиль.
 - Чтобы отрегулировать резкость разделительной черты, нажмите кнопку [MENU] и выберите пункт **Размытие границы** → нужное значение.
 - Чтобы применить эффект автофильтра к фрагменту снимка, нажмите кнопку [MENU] и выберите пункт **Автофильтр** → нужный параметр. К каждому фрагменту снимка можно применить свой эффект автофильтра.
 - Чтобы изменить размер рамки, перетащите разделительную линию. Чтобы отменить изменения, снова коснитесь раздельного стиля или значка .







- 4 Скомпонуйте кадр и слегка нажмите кнопку затвора для фокусировки.
- 5 Нажмите кнопку затвора до упора, чтобы сделать снимок.
 - Повторите шаги 4 и 5, чтобы сделать остальные снимки.
 - Чтобы выполнить повторный снимок, нажмите кнопку [].



- Будет установлено разрешение снимка  или ниже.
- В этом режиме доступный диапазон масштабирования может быть меньше, чем в других режимах.



Режим «Анимированный снимок»

В режиме Анимированный снимок можно выполнить и объединить серию снимков, а затем выбрать область для создания GIF-анимации.

- 1 Установите диск выбора режима на .
- 2 Коснитесь значка 
 - Если диск выбора режима установлен в положение , чтобы выбрать другой режим, нажмите кнопку [] или коснитесь значка , а затем выберите нужный режим.
- 3 Скомпонуйте кадр и слегка нажмите кнопку затвора для фокусировки.
- 4 Нажмите кнопку затвора до упора, чтобы сделать снимок.
 - Камера выполнит несколько снимков, пока мигает индикатор состояния.

- 5 Выберите область на экране, которую требуется анимировать.



- Можно выбрать несколько областей.
- Чтобы отрегулировать толщину кисти, коснитесь значка .
- Отрегулируйте скорость движения с помощью значков +/-.
- Чтобы выполнить повторный снимок, коснитесь значка **EXIT**.
- Чтобы выбрать область для анимирования еще раз, коснитесь значка .

- 6 Коснитесь значка , чтобы сохранить снимок.



- Будет установлено разрешение снимка **VGA**.
- Чтобы предотвратить дрожание камеры, используйте штатив.
- Сохранение файлов может занять больше времени.

Режим «Фотофильтры»

К снимкам можно применять разнообразные фильтры, создавая с их помощью неповторимые изображения.



Миниатюра



Виньетка





Линза "рыбий глаз"



Эскиз

1 Установите диск выбора режима на .

2 Коснитесь значка .

- Если диск выбора режима установлен в положение , чтобы выбрать другой режим, нажмите кнопку [] или коснитесь значка , а затем выберите нужный режим.

3 Выберите нужный эффект.

Параметр	Описание
Миниатюра	Эффект имитации объектива со сдвигом и наклоном — объект выглядит как миниатюра.
Виньетка	Цвета в стиле ретро, высокая контрастность и сильный эффект виньетки, как при использовании ломокамеры.
Картина тушью	Эффект акварельной краски.
Картина маслом	Эффект масляной краски.
Мультфильм	Эффект мультипликационной графики.
Перекрестный фильтр	Добавление линий, отходящих от ярких объектов, для имитации визуального эффекта перекрестного фильтра.
Эскиз	Эффект карандашного эскиза.
Мягкий фокус	Эффект, помогающий скрыть изъяны лица или сделать снимок размытым.
Линза "рыбий глаз"	Затемнение краев кадра и искривление пространства для имитации эффекта линзы «рыбий глаз».
Классика	Эффект черно-белого снимка.
Ретро	Эффект сепии.
Съемка с масштабированием	Размытие краев изображения для выделения объектов в центре кадра.

4 Скомпонуйте кадр и слегка нажмите кнопку затвора для фокусировки.

5 Нажмите кнопку затвора до упора, чтобы сделать снимок.





- В зависимости от выбранного параметра разрешение может автоматически установиться на значение до **5m**.
- Чтобы применить эффекты фильтра к ранее сохраненным снимкам, нажмите кнопку **[MENU]** и выберите пункт **Выбрать изображение** → нужный снимок.

Режим «Кинофильм»

К видеозаписям можно применять разнообразные фильтры, создавая с их помощью неповторимые изображения.

1 Установите диск выбора режима на .

2 Коснитесь значка .

- Если диск выбора режима установлен в положение , чтобы выбрать другой режим, нажмите кнопку **[↶]** или коснитесь значка , а затем выберите нужный режим.

3 Выберите нужный эффект.

Параметр	Описание
Миниатюра	Эффект имитации объектива со сдвигом и наклоном — объект выглядит как миниатюра.

Параметр	Описание
Виньетка	Цвета в стиле ретро, высокая контрастность и сильный эффект виньетки, как при использовании ломокамеры.
Эскиз	Эффект карандашного эскиза.
Линза "рыбий глаз"	Искажение близко расположенных объектов для имитации эффекта объектива «рыбий глаз».
Классика	Эффект черно-белого снимка.
Ретро	Эффект сепии.
Палитра "Эффект 1"	Создание яркого изображения — контрастного и с насыщенными цветами.
Палитра "Эффект 2"	Создание четких кадров.
Палитра "Эффект 3"	Применение мягких коричневых тонов.
Палитра "Эффект 4"	Эффект холодного одноцветного изображения.

4 Коснитесь значка  (Запись видео), чтобы начать запись.

5 Снова коснитесь значка  (Запись видео), чтобы остановить запись.



- В режиме **Миниатюра** скорость воспроизведения увеличивается.
- При выборе автофильтра **Миниатюра** записать звук во время видеосъемки нельзя.
- В зависимости от выбранного параметра разрешение может автоматически установиться на значение до **4GA**.

Запись видео

С помощью камеры можно делать видеозаписи в формате Full HD (1920 X 1080) длительностью до 20 минут. Видеозаписи сохраняются в формате MP4 (H.264).



- H.264 (MPEG-4 part10/AVC) — это видеоформат с высокой степенью сжатия, установленный международными стандартизирующими организациями ISO-IEC и ITU-T.
- При использовании карт памяти с низкой скоростью записи камера может неправильно сохранять видео. Видео могут быть повреждены или не воспроизводиться.
- Создание видеозаписей с высоким разрешением не поддерживается картами памяти с низкой скоростью записи. Для видеосъемки с высоким разрешением используйте карты памяти с более высокой скоростью записи.
- Если включена стабилизация изображения, в видео могут попадать звуки, вызванные ее работой.
- При использовании зума во время видеосъемки камера может записать его звук. Чтобы уменьшить этот нежелательный эффект, воспользуйтесь функцией «чистого» звука (стр. 87).

1 Установите диск выбора режима на **P**, **A-SM**, **S**, **TV**, **★** или **AUTO**.

- Данная функция недоступна в некоторых режимах.

2 Задайте параметры.

- Список параметров см. в разделе «Параметры съемки» (стр. 64).

3 Коснитесь значка  (Запись видео), чтобы начать запись.

- Во время видеосъемки нажмите кнопку [] один раз, чтобы выключить функцию непрерывного автофокуса, и снова нажмите ее, чтобы включить функцию.

4 Снова коснитесь значка  (Запись видео), чтобы остановить запись.

Приостановка видеосъемки

Камера позволяет временно приостановить видеосъемку. Благодаря этому можно объединить несколько записей в одну.

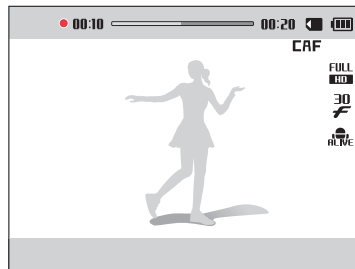

- Нажмите кнопку **[OK]**, чтобы приостановить съемку.
- Для возобновления съемки нажмите кнопку **[OK]**.

Создание стоп-кадров во время видеосъемки

Во время видеосъемки можно делать до 6 стоп-кадров без переключения в режим фотосъемки.

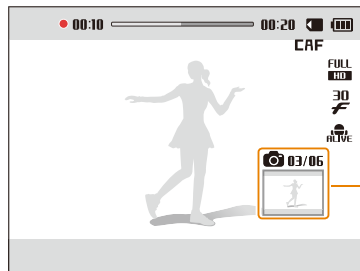

Стоп-кадры, сделанные во время видеосъемки

- Чтобы сделать стоп-кадр во время видеосъемки, нажмите кнопку затвора.
- Стоп-кадр будет сохранен автоматически.







- Размер стоп-кадра напрямую зависит от размера видеозаписи.
- Если видеосъемка приостановлена, сделать стоп-кадр невозможно.
- Качество снимков, сделанных во время видеосъемки, может быть ниже, чем качество обычных снимков.
- Данная функция недоступна в некоторых режимах.

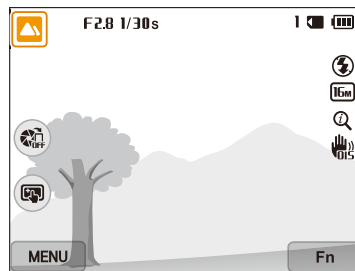

Видеосъемка в режиме автоматического определения сюжета

В интеллектуальном режиме камера автоматически выбирает настройки на основе определенного сюжета.

- 1 Установите диск выбора режима на **AUTO**.
- 2 Задайте параметры.
 - Список параметров см. в разделе «Параметры съемки» (стр. 64).
- 3 Скомпонуйте кадр.
 - Камера автоматически выберет сюжетный режим. В левом верхнем углу дисплея отобразится значок соответствующего сюжетного режима.



Значок	Описание
	Пейзаж
	Закат
	Ясное небо
	Лес

- 4 Коснитесь значка  (Запись видео), чтобы начать запись.
- 5 Снова коснитесь значка  (Запись видео), чтобы остановить запись.



- Если камера не смогла определить подходящий режим сюжета, то применяются настройки по умолчанию для режима автоматического определения сюжета.
- При неблагоприятных условиях, например при дрожании камеры, неправильно подобранном освещении или расстоянии до объекта, камера может некорректно выбрать сюжетный режим.

Параметры съемки

В этом разделе описывается настройка параметров в режиме съемки.

Выбор разрешения и качества изображения	65	Съемка по улыбке	77
Выбор разрешения	65	Обнаружение моргания глаз	77
Выбор качества снимков	66	Советы по обнаружению лиц	78
Съемка в темноте	67	Настройка яркости и цветов	79
Предотвращение появления эффекта «красных глаз»	67	Ручная коррекция экспозиции (EV)	79
Фотосъемка со вспышкой	67	Компенсация при подсветке сзади (ACB)	80
Изменение параметров вспышки	68	Изменение режима экспозамера	80
Настройка светочувствительности ISO	70	Выбор баланса белого	81
Выбор режима фокусировки	71	Режимы серийной съемки	84
Макросъемка	71	Непрерывная фотосъемка	84
Автофокус	71	Автоспуск	85
Настройка области фокусировки	73	Снимки с эксповилкой	85
Сенсорная настройка фокусировки	73	Улучшение изображений	86
Обнаружение лиц	76	Снижение звука зума	87
Обнаружение лиц	76		
Съемка автопортрета	76		

Выбор разрешения и качества изображения

В этом разделе описывается, как менять параметры разрешения и качества изображения.



Выбор разрешения AUTO P A S M S

Снимки и видеозаписи с большим разрешением содержат большее число пикселей, поэтому их можно напечатать на бумаге большего размера и просмотреть на более крупном экране. При использовании высокого разрешения также увеличивается размер файла.

Настройка разрешения фотосъемки

- 1 В режиме съемки нажмите кнопку [MENU].
- 2 Выберите пункт **Размер фото**.
- 3 Выберите нужный параметр.

Значок	Описание
	4608 X 3456: печать на бумаге формата A1.
	4608 X 3072: печать широкоформатных снимков (с соотношением сторон 3:2) на бумаге формата A1.
	4608 X 2592: печать панорамных снимков (с соотношением сторон 16:9) на бумаге формата A1 или просмотр на экране HD-телевизора.
	3648 X 2736: печать на бумаге формата A2.
	2832 X 2832: печать на бумаге формата A3 (с соотношением сторон 1:1).
	2592 X 1944: печать на бумаге формата A4.
	1984 X 1488: печать на бумаге формата A5.

Значок	Описание
	1920 X 1080: печать панорамных снимков (с соотношением сторон 16:9) на бумаге формата A5 или просмотр на экране HD-телевизора.
	1024 X 768: отправка снимков по электронной почте.

Настройка разрешения видеосъемки



- 1 В режиме съемки нажмите кнопку [MENU].
- 2 Выберите пункт **Разрешение видео**.
- 3 Выберите нужный параметр.

Значок	Описание
	1920 X 1080: просмотр файлов высокого качества на экране HD-телевизора.
	1280 X 720: просмотр файлов высокого качества на экране HD-телевизора.
	640 X 480: просмотр файлов среднего качества на экране аналогового телевизора.
	320 X 240: размещение файлов на веб-странице.
	Для передачи: отправка файлов на веб-сайт по беспроводной сети (максимальная длительность — 30 секунд).

Выбор качества снимков P A S M

Выбор качества снимков. Чем выше качество изображения, тем больше размер файлов. Снимки сжимаются и сохраняются в формате JPEG.

- 1 В режиме съемки нажмите кнопку [MENU].
- 2 Выберите пункт **Качество**.
- 3 Выберите нужный параметр.

Значок	Описание
	Наилучшее: для получения снимков максимально высокого качества.
	Отличное: для получения снимков высокого качества.
	Хорошее: для получения снимков обычного качества.

Съемка в темноте

В этом разделе описана фотосъемка ночью или при слабом освещении.

Предотвращение появления эффекта «красных глаз»

P S

Если для съемки человека при недостаточном освещении применяется вспышка, возможно появление эффекта красных глаз. Чтобы избежать этого, выберите режим **Красные глаза** или **Удаление красных глаз**. Более подробные сведения о параметрах вспышки можно найти в разделе «Изменение параметров вспышки».



▲ До коррекции



▲ После коррекции

Фотосъемка со вспышкой

Нажмите кнопку открытия вспышки. Если блок вспышки поднят, вспышка работает в соответствии с настройками. Если выбран параметр **Off**, вспышка не сработает, даже если она поднята.

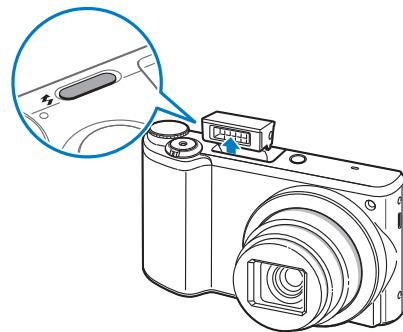

- Когда блок вспышки не используется, держите его закрытым во избежание повреждений.
- Принудительное открытие блока вспышки может повредить камеру. Чтобы закрыть блок вспышки, мягко надавите на него.

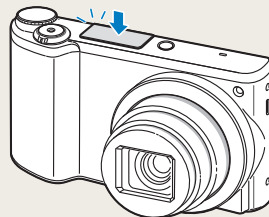

Изменение параметров вспышки AUTO P A S M S ☆

Используйте вспышку, когда освещение слишком слабое или требуется, чтобы снимок был более светлым.

- 1 Нажмите кнопку открытия вспышки.
- 2 В режиме съемки нажмите кнопку [⚡].

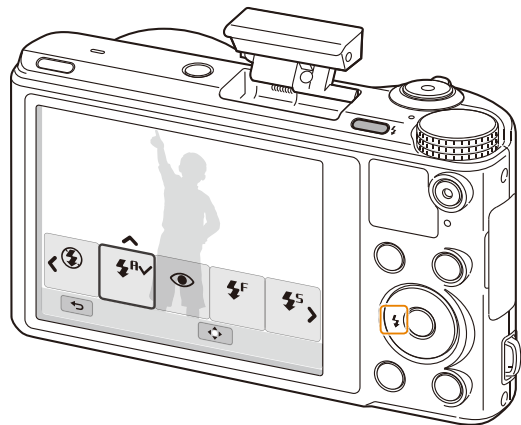

3 Выберите нужный параметр.

Значок	Описание
	<p>Выкл:</p> <ul style="list-style-type: none"> Вспышка не срабатывает. При съемке в условиях слабого освещения будет отображаться предупреждение о дрожании камеры («👉»).
	<p>Авто: камера автоматически выберет нужные параметры вспышки для сюжета, определенного в интеллектуальном режиме.</p>
	<p>Авто: вспышка будет срабатывать автоматически, если объект или фон слишком темные.</p>
	<p>Красные глаза:</p> <ul style="list-style-type: none"> Если объект или фон слишком темные, вспышка будет срабатывать дважды, чтобы устранить эффект «красных глаз». Между двумя срабатываниями вспышки проходит некоторое время. Не двигайтесь, пока вспышка не сработает второй раз.
	<p>Заполняющая вспышка:</p> <ul style="list-style-type: none"> Вспышка будет срабатывать каждый раз при создании снимка. Камера автоматически регулирует энергию светового пучка.

Значок	Описание
	<p>Медленная синхронизация:</p> <ul style="list-style-type: none"> Вспышка будет срабатывать, а затвор будет дольше оставаться открытым. Этот режим следует использовать, если нужен рассеянный свет, чтобы показать на снимке больше деталей фона. Чтобы снимки не получались размытыми, используйте штатив. При съемке в условиях слабого освещения будет отображаться предупреждение о дрожании камеры .
	<p>Удаление красных глаз:</p> <ul style="list-style-type: none"> Если объект или фон слишком темные, вспышка будет срабатывать, а камера будет устранять эффект «красных глаз» с помощью усовершенствованного программного анализа. Между двумя срабатываниями вспышки проходит некоторое время. Не двигайтесь, пока вспышка не сработает второй раз.



Набор доступных параметров варьируется в зависимости от условий съемки.



- Если включен режим серийной съемки или выбраны параметры **Моргание глаз** и **Автопортрет**, вспышка не работает.
- Убедитесь, что объекты находятся на рекомендуемом расстоянии от вспышки (стр. 155).
- Если свет вспышки отражается или в воздухе много пыли, на снимках могут появляться маленькие пятна.
- В некоторых режимах можно настроить параметры вспышки, нажав кнопку **[MENU]** и выбрав пункт **Вспышка**.

Настройка яркости вспышки

Настройте яркость вспышки, чтобы избежать недо- или переэкспонирования снимков.

- В режиме съемки нажмите кнопку .
- Перейдите к нужному параметру.
- Нажмите кнопку **[DISP]**.
- Яркость регулируется кнопками  .
 - Также можно отрегулировать яркость с помощью ползунка или значков «+/-».



- Чтобы сохранить настройки, нажмите кнопку **[OK]**.



- Настройка яркости вспышки может оказаться неэффективной в следующих случаях:
 - объект съемки находится слишком близко к камере;
 - установлена слишком высокая светочувствительность ISO;
 - значение экспозиции слишком велико или слишком мало
- В некоторых режимах съемки использование этой функции невозможно.

Настройка светочувствительности ISO P A S M

Светочувствительность ISO — это мера чувствительности сенсора фотокамеры (или фотопленки) к свету согласно стандарту Международной организации по стандартизации (ISO, International Organisation for Standardisation). Чем выше значение светочувствительности ISO, тем более чувствительной к свету становится камера. При высокой светочувствительности ISO можно получать высококачественные снимки без эффекта дрожания камеры, не используя вспышку.

- 1 В режиме съемки нажмите кнопку **[MENU]**.
- 2 Выберите пункт **ISO**.
- 3 Выберите нужный параметр.
 - Коснитесь значка  для выбора подходящего уровня светочувствительности ISO в соответствии с яркостью объекта и освещенностью.



При более высоких значениях светочувствительности ISO на изображениях может присутствовать шум.

Выбор режима фокусировки

В этом разделе описывается процедура фокусировки камеры в соответствии с параметрами объекта и условиями съемки.

Макросъемка P A S M

Режим макросъемки предназначен для съемки объектов, например цветов или насекомых, крупным планом.



- Чтобы снимки не получались размытыми, старайтесь держать камеру неподвижно.
- Выключите вспышку, если расстояние до объекта не превышает 40 см.

Автофокус AUTO P A S M

Для получения четких снимков выбирайте параметры фокусировки с учетом расстояния до объекта съемки.

1 В режиме съемки нажмите кнопку [].

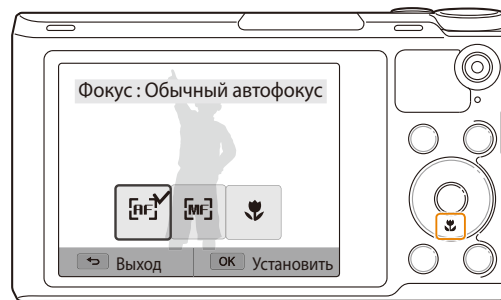

2 Выберите нужный параметр.

Значок	Описание
	Обычный автофокус: объект съемки находится на расстоянии более 80 см. или более 350 см при использовании зума.
	Ручная фокусировка: фокусировка на объекте путем ручной регулировки фокусного расстояния (стр. 72).
	Макро: фокусировка на объекте, находящемся на расстоянии 10—80 см от камеры. или 150—350 см при использовании зума.
	Автомакро: <ul style="list-style-type: none"> • Объект съемки находится на расстоянии более 10 см. или более 150 см при использовании зума. • Он задан по умолчанию для некоторых режимов съемки.



Набор доступных параметров варьируется в зависимости от условий съемки.



В некоторых режимах можно настроить параметры фокусировки, нажав кнопку [MENU] и выбрав пункт **Фокус**.

Ручная настройка фокусировки

P A S M

- 1 В режиме съемки нажмите кнопку [].
- 2 Выберите пункт **Ручная фокусировка**.
- 3 Чтобы настроить фокусировку, нажмите кнопку [].
 - Также можно отрегулировать фокусное расстояние с помощью ползунка или значков «+/-».



- 4 Чтобы сохранить внесенные изменения, нажмите кнопку [OK].



Если при ручной настройке не удалось добиться точной фокусировки, снимок может получиться нерезким.

Настройка области фокусировки P A S M

Выбрав подходящую зону фокусировки, которая зависит от расположения объекта в кадре, можно получить более четкие снимки.

- 1 В режиме съемки нажмите кнопку [MENU].
- 2 Выберите пункт **Зона фокусировки**.
- 3 Выберите нужный параметр.

Значок	Описание
	По центру: фокусировка по центру кадра (подходит, если объекты расположены приблизительно в центре кадра).
	Матричная: фокусировка на одной или нескольких из 9 возможных областей.

Набор доступных параметров варьируется в зависимости от режима съемки.

Сенсорная настройка фокусировки AUTO P A S M S

Выбор объекта фокусировки и выполнение снимка одним касанием.

- 1 В режиме съемки нажмите кнопку [MENU].
- 2 Выберите пункт **Сенсорный АФ**.
- 3 Выберите нужный параметр

Значок	Описание
	Выкл: функция сенсорной автофокусировки не используется.
	Сенсорный АФ: фокусировка на объекте, выбранном касанием.
	Следающая: фокусировка на объекте, выбранном касанием, и его отслеживание. (стр. 74).
	Съемка в одно касание: выбор объекта фокусировки и выполнение снимка одним касанием. (стр. 75).

Набор доступных параметров варьируется в зависимости от условий съемки.



Фокусировка будет сброшена после 5 секунд бездействия камеры или нажатия кнопки затвора при включенной функции сенсорной автофокусировки.

Следящая автофокусировка

Следящая автофокусировка позволяет отслеживать положение объекта и автоматически фокусироваться на нем, даже если камера находится в движении.

- 1 В режиме съемки нажмите кнопку [MENU].
- 2 Выберите пункт **Сенсорный АФ** → **Следящая**.
- 3 В сенсорной области коснитесь изображения объекта, который нужно отслеживать.
 - На объекте появится рамка фокусировки, которая будет следовать за объектом при перемещении камеры.

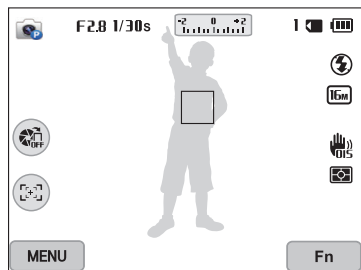

- Белая рамка означает, что камера следит за объектом.
- При легком нажатии кнопки затвора появляется зеленая рамка, означающая, что объект находится в фокусе.
- Появление красной рамки означает, камера не смогла выполнить фокусировку.

- 4 Нажмите кнопку затвора до упора, чтобы сделать снимок.



- Если область фокусировки не выбрана, рамка фокусировки будет находиться в центре экрана.
- Отслеживание объекта может работать некорректно в следующих случаях:
 - объект слишком маленький;
 - объект движется слишком быстро;
 - недостаточно света или подсветка находится сзади;
 - совпадают окраска или фактура объекта и фона;
 - объект съемки имеет горизонтальную текстуру (например, жалюзи);
 - камера сильно дрожит.
- При сбое отслеживания функция будет сброшена.
- Если при отслеживании объекта возник сбой, объект для отслеживания необходимо выбрать повторно.
- Если камера не может выполнить фокусировку, рамка фокусировки сменит цвет на красный, а фокусировка будет сброшена.

Съемка в одно касание

Можно выполнить снимок одним касанием пальца. При касании объекта съемки на экране камера автоматически выполнит фокусировку на нем и сделает снимок.

- 1 В режиме съемки нажмите кнопку [MENU].
- 2 Выберите пункт **Сенсорный АФ** → **Съемка в одно касание**.
- 3 Коснитесь объекта съемки, чтобы сделать снимок.

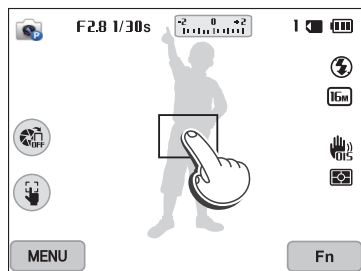

В этом режиме недоступны функции автоспуска, Intelli-зума и серийной съемки.

Обнаружение лиц P A S M S

При использовании функции обнаружения лиц камера автоматически обнаруживает в кадре лица людей. При фокусировке на лице человека экспозиция настраивается автоматически. При этом можно использовать функцию **Моргание глаз** для обнаружения закрытых глаз или функцию **Улыбка** для съемки улыбающегося человека.

Обнаружение лиц

Камера может автоматически обнаруживать до 10 лиц в одном кадре.

- 1 В режиме съемки нажмите кнопку [MENU].
- 2 Выберите пункт **Обнаружение лица** → **Норма**.

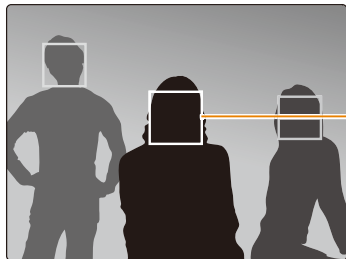

Лицо человека, находящегося ближе всего к камере или центру кадра, отображается в белой рамке фокусировки, а остальные лица — в серых рамках фокусировки.



Чем ближе люди расположены к камере, тем быстрее выполняется обнаружение лиц.

Съемка автопортрета

С помощью этой функции можно фотографировать себя. При включении этой функции устанавливается небольшое фокусное расстояние. При попадании лица в фокус камера подает звуковой сигнал.

- 1 В режиме съемки нажмите кнопку [MENU].
- 2 Выберите пункт **Обнаружение лица** → **Автопортрет**.
- 3 Сделайте снимок, направив объектив камеры на себя.
- 4 Когда прозвучит короткий звуковой сигнал, нажмите кнопку затвора.

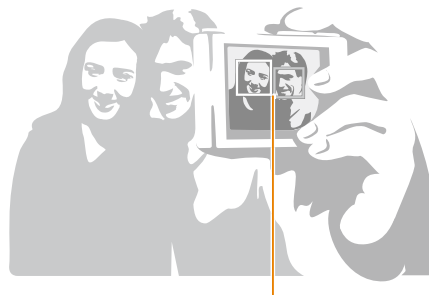

Если лица расположены в центре кадра, камера быстро подаст звуковой сигнал.



Если отключить громкость (параметр **Громкость** в настройках звука), камера не будет подавать звуковой сигнал (стр. 135).

Съемка по улыбке

Камера будет автоматически делать снимок при обнаружении улыбающегося лица.

- 1 В режиме съемки нажмите кнопку [MENU].
- 2 Выберите пункт **Обнаружение лица** → **Улыбка**.
- 3 Скомпонуйте снимок.
 - Камера будет автоматически делать снимок при обнаружении улыбающегося лица.

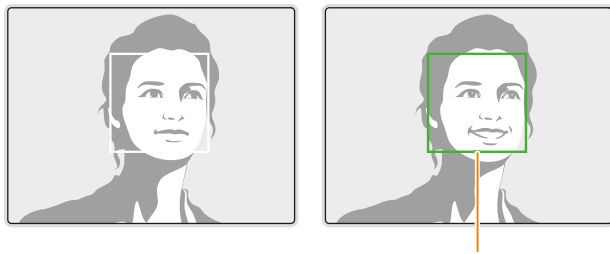

Если человек улыбается широко, камера быстрее обнаруживает улыбку.

Обнаружение моргания глаз

Если обнаружится, что у объекта съемки закрыты глаза, камера последовательно сделает 3 снимка.

- 1 В режиме съемки нажмите кнопку [MENU].
- 2 Выберите пункт **Обнаружение лица** → **Моргание глаз**.



Советы по обнаружению лиц

- При обнаружении лица камера начинает автоматически его отслеживать.
- Обнаружение лиц может работать некорректно в следующих случаях:
 - объект находится далеко от камеры (рамка фокусировки отображается оранжевым цветом при использовании функций съемки улыбки или обнаружения моргания);
 - освещение слишком сильное или слишком слабое;
 - объект съемки не смотрит в камеру;
 - человек надел солнцезащитные очки или маску;
 - у человека сильно изменяется выражение лица;
 - освещение нестабильное или съемка выполняется в условиях подсветки сзади.
- При выборе параметров обнаружения лица устанавливается матричная зона автофокусировки.
- В зависимости от выбранных параметров функции обнаружения лица некоторые параметры съемки могут быть недоступны.

Настройка яркости и цветов

В этом разделе описывается, как регулировать яркость и цвета для повышения качества изображения.

Ручная коррекция экспозиции (EV) P A S

В зависимости от общего освещения ваши снимки могут получаться слишком светлыми или слишком темными. В этом случае можно вручную скорректировать экспозицию, чтобы повысить качество снимков.



▲ Темнее (-)



▲ Нейтрально (0)



▲ Светлее (+)

1 В режиме съемки нажмите кнопку [MENU].

2 Выберите пункт **EV**.

- Также можно коснуться значения экспозиции на экране, чтобы открыть окно регулировки.

3 С помощью кнопок [⚡/☀️] отрегулируйте экспозицию.

- Также можно перетащить ползунок на экране влево или вправо.
- При увеличении экспозиции фотоснимки будут ярче.

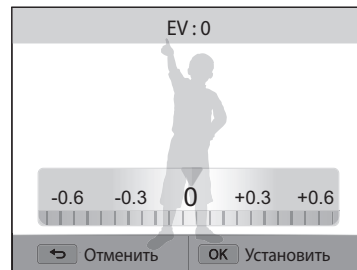

4 Чтобы сохранить внесенные изменения, нажмите кнопку [OK].



- Выбранное значение экспозиции будет сохраняться автоматически. Может потребоваться снова изменить экспозицию, чтобы избежать переэкспонирования или недоэкспонирования.
- Если выбор подходящей экспозиции затруднителен, выберите режим **Эксповилка автоэкспозиции** (автоматическая экспозиционная вилка). Камера сделает 3 последовательных снимка с разными значениями экспозиции: стандартным, более высоким и более низким. (стр. 85).

Компенсация при подсветке сзади (ACB) P A S M

Если объект съемки (человек) освещен сзади (контровой свет), то лицо человека может получиться на снимке темным. В этом случае установите опцию автоматического баланса контрастности (ACB).



▲ Без ACB

▲ С использованием ACB

- 1 В режиме съемки нажмите кнопку [MENU].
- 2 Выберите пункт **ACB**.
- 3 Выберите нужный параметр.

Значок	Описание
	Выкл.: ACB (автоматический баланс контрастности) отключен.
	Вкл.: ACB (автоматический баланс контрастности) включен.



Функция ACB всегда включена в режиме Интеллектуальный режим.

Изменение режима экспомера P A S M

Режимом экспомера называется метод измерения камерой количества света. Яркость и освещенность снимка изменяются в зависимости от выбранного режима экспомера.

- 1 В режиме съемки нажмите кнопку [MENU].
- 2 Выберите пункт **Экспомер**.
- 3 Выберите нужный параметр.

Значок	Описание
	<p>Матричный</p> <ul style="list-style-type: none"> • Кадр разделяется на несколько областей, затем измеряется интенсивность света в каждой из них. • Этот режим подходит для обычных снимков.
	<p>Точечный</p> <ul style="list-style-type: none"> • Измеряется только интенсивность света в самом центре кадра. • Если объект находится не в центре, снимок может получиться неправильно экспонированным. • Этот режим подходит для съемки объекта с подсветкой сзади.
	<p>Центровзвешенный</p> <ul style="list-style-type: none"> • Измеряется интенсивность света во всех участках кадра, а затем вычисляется усредненное значение с учетом того факта, что центральная часть имеет большее значение. • Подходит для снимков, на которых объект находится в центре кадра.

Выбор баланса белого P A S M

Цвет снимка зависит от типа и качества источника света. Если вы хотите, чтобы цвета снимка были реалистичными, выберите настройку баланса белого, соответствующую условиям освещения, например «Автоматический баланс белого», «Дневной свет», «Облачно» или «Лампы накаливания».



 Автоматический баланс белого



 Дневной свет









 Облачно



 Лампы накаливания

- 1 В режиме съемки нажмите кнопку [MENU].
- 2 Выберите пункт **Баланс белого**.
- 3 Выберите нужный параметр.

Значок	Описание
	Автоматический баланс белого: автоматическая настройка баланса белого в соответствии с условиями освещения.
	Дневной свет: для съемки на улице в солнечный день.
	Облачно: для съемки на улице в облачную погоду или в тени.
	Люминесцентный холодный белый: для съемки при освещении лампами дневного света или при трехстороннем люминесцентном освещении.
	Люминесцентный тёплый белый: для съемки при белом люминесцентном освещении.
	Лампы накаливания: для съемки в помещении при свете ламп накаливания или галогенных ламп.
	Цветовая температура: ручная настройка цветовой температуры источника света (стр. 82).
	Пользовательские установки: использование настроек баланса белого, заданных вручную (стр. 83).

Изменение предустановленных параметров баланса белого

Можно изменить почти все предустановленные параметры баланса белого, кроме **Автоматический баланс белого** и **Пользовательские установки**.

- 1 В режиме съемки нажмите кнопку **[MENU]**.
- 2 Выберите пункт **Баланс белого**.
- 3 Перейдите к нужному параметру.
- 4 Нажмите кнопку **[DISP]**.
- 5 Установите необходимое значение на шкале координат с помощью кнопок **[DISP/↻/⚡/👤]**.
 - Также можно коснуться области на экране.



- **G:** Green (зеленый)
- **A:** Amber (желтый)
- **M:** Magenta (пурпурный)
- **B:** Blue (голубой)

- 6 Чтобы сохранить настройки, нажмите кнопку **[OK]**.

Настройка цветовой температуры

- 1 В режиме съемки нажмите кнопку **[MENU]**.
- 2 Выберите пункт **Баланс белого** → **Цветовая температура**.
- 3 Нажмите кнопку **[DISP]**.
- 4 Настройте цветовую температуру с учетом источника освещения при помощи кнопок **[⚡/👤]**.
 - Также можно отрегулировать цветовую температуру с помощью ползунка или значков «+/-».
 - При высоком значении цветовой температуры снимки получаются более теплыми, а при низком — более холодными.

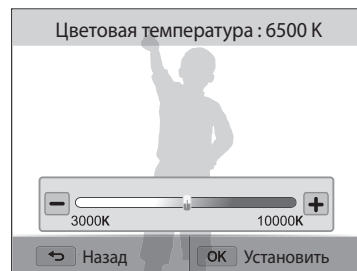

- 5 Чтобы сохранить внесенные изменения, нажмите кнопку **[OK]**.

Настройка баланса белого вручную

Можно настроить баланс белого, сделав снимок белой поверхности (например, листа бумаги) в тех условиях освещения, при которых будет выполняться фотосъемка. Настройка баланса белого поможет сделать цвета снимка естественными.

- 1 В режиме съемки нажмите кнопку [MENU].
- 2 Выберите пункт **Баланс белого** → **Пользовательские установки**.
- 3 Направьте объектив на белый лист бумаги и нажмите кнопку затвора.

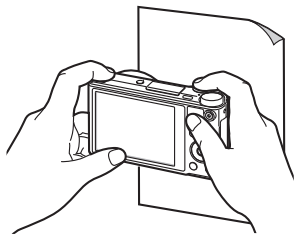





Режимы серийной съемки P A S M S

Съемка быстро перемещающихся объектов, естественных выражений лиц и жестов может быть затруднительной. Также могут возникать сложности с правильной установкой экспозиции и выбором надлежащего источника света. В этом случае выберите один из режимов серийной съемки. Также можно установить таймер для отложенной съемки.



Непрерывная фотосъемка

- 1 В режиме съемки нажмите кнопку .
- 2 Выберите нужный параметр.

Значок	Описание
	Непрерывная (8 кадр/с): непрерывная съемка на скорости 8 кадров в секунду. Камера может делать до 6 снимков за одну серию.
	Непрерывная (3 кадр/с): непрерывная съемка на скорости 3 кадров в секунду. Камера может делать до 6 снимков за одну серию.
	Покадровая: выполнение одного снимка. (Покадровая не является параметром серийной съемки.)

- 3 Скомпонуйте кадр и слегка нажмите кнопку затвора для фокусировки.
- 4 Нажмите и удерживайте кнопку затвора.
 - Пока вы удерживаете кнопку затвора, снимки выполняются непрерывно один за другим.





- Набор доступных параметров варьируется в зависимости от условий съемки.
- В зависимости от выбранных параметров функции обнаружения лица некоторые параметры серийной съемки могут быть недоступны.
- В зависимости от характеристик и емкости карты памяти сохранение снимков может потребовать больше времени.
- В некоторых режимах можно настроить параметры съемки, нажав кнопку [MENU] и выбрав пункт **Прогулка/таймер**.

Автоспуск

1 В режиме съемки нажмите кнопку .

2 Выберите нужный параметр.

Значок	Параметр
	2 сек.: выполнение снимка после 2-секундной задержки.
	10 сек.: выполнение снимка после 10-секундной задержки.



- Чтобы отключить автоспуск, нажмите кнопку затвора.
- В некоторых режимах можно настроить параметры съемки, нажав кнопку [MENU] и выбрав пункт **Прогулка/таймер** или **Таймер**.

Снимки с эксповилкой

Функцией автоматической эксповилки можно воспользоваться для создания нескольких снимков одного и того же объекта с различными значениями экспозиции.

1 В режиме съемки нажмите кнопку .

2 Выберите пункт **Эксповилка автоэкспозиции**.



- После нажатия кнопки затвора камера сделает 3 последовательных снимка с разными значениями экспозиции: стандартным, более высоким и более низким.
- Для выбора значения экспозиции нажмите кнопку [MENU] и выберите пункт **Эксповилка**.
- Фотосъемка может занять больше времени. Для достижения наилучших результатов воспользуйтесь штативом.

Улучшение изображений P A S M

Контрастность, резкость и насыщенность снимков можно изменять.

- 1 В режиме съемки нажмите кнопку [MENU].
- 2 Выберите пункт **Улучшение изображения**.
- 3 Выберите нужный параметр.
 - Резкость
 - Контрастность
 - Насыщенность

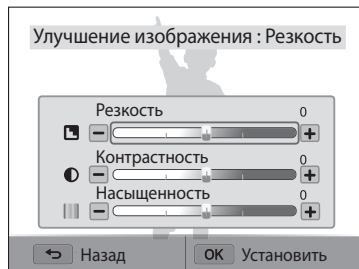

- 4 Значения регулируются кнопками [←/→].
 - Также можно отрегулировать значения с помощью ползунка или значков «+/-».

Резкость	Описание
-	Уменьшение резкости краев объектов на снимке (используется для редактирования снимков на ПК).
+	Увеличение резкости краев объектов для повышения четкости снимков. (При этом также могут увеличиться шумы на снимках.)

Контрастность	Описание
-	Уменьшение интенсивности цвета и яркости.
+	Увеличение интенсивности цвета и яркости.

Насыщенность	Описание
-	Уменьшение насыщенности.
+	Увеличение насыщенности.



- 5 Чтобы сохранить изменения, нажмите кнопку [OK].



Выберите значение 0, если не хотите применять никакие эффекты (подходит для печати).

Если при видеосъемке используется зум, звук зума может записаться в видео. С помощью функции «Живой звук» можно уменьшить шум от зума.

- 1 В режиме съемки нажмите кнопку [MENU].
- 2 Выберите пункт **Звукозапись**.
- 3 Выберите нужный параметр.

Значок	Описание
	Вкл. звук: функция «чистого» звука включена, шум от зума будет слабым.
	Выкл. звук: функция «чистого» звука выключена, шум от зума будет записан в видео.
	Без звука: звуки не записываются.



- Во время использования функции «Звук» следите за тем, чтобы микрофон не был закрыт.
- Записи, сделанные с использованием этой функции, могут отличаться от реальных звуков.

Просмотр и редактирование

В этой главе описывается, как просматривать снимки и видеозаписи и редактировать снимки. Также из нее вы узнаете, как подключать камеру к компьютеру и телевизору (HD).

Использование режима просмотра снимков и видеозаписей	89	Просмотр файлов на экране телевизору (HD)	102
Включение режима просмотра	89	Передача файлов на компьютер	104
Просмотр снимков	94	Передача файлов на компьютер под управлением ОС Windows	104
Просмотр видеозаписей	96	Передача файлов на компьютер с Mac OS ...	105
Редактирование снимков	98	Работа с программами на компьютере	107
Изменение размеров снимков	98	Установка программы i-Launcher	107
Поворот снимка	98	Использование программы i-Launcher	108
Кадрирование снимка	99		
Применение эффектов автофильтра	99		
Регулировка параметров снимков	100		

Использование режима просмотра снимков и видеозаписей

В этом разделе описывается, как просматривать снимки и видеозаписи, а также организовывать файлы.

Включение режима просмотра

В этом режиме можно просматривать снимки и видеозаписи, хранящиеся на камере.

- 1 Нажмите кнопку [▶].
 - На дисплее отобразится последний из сохраненных файлов.
 - Если камера была выключена, она включится, а на дисплее появится последний из сохраненных файлов.
- 2 Нажмите кнопки [⚡/📷] для прокрутки файлов.
 - Также можно перейти к другому файлу, перетащив изображение влево или вправо.
 - Нажмите и удерживайте кнопку [⚡/📷] для быстрой прокрутки файлов.



- Для просмотра файлов, хранящихся во встроенной памяти, необходимо извлечь карту памяти.
- Камера может не поддерживать просмотр и редактирование файлов, снятых другими камерами, из-за неподдерживаемых размеров (изображения и т. д.) или кодеков. Рекомендуем просматривать и редактировать такие файлы на ПК или другом устройстве.
- Снимки и видеозаписи, выполненные в портретной ориентации, автоматически не поворачиваются и отображаются на камере и других устройствах в альбомной ориентации.

Сведения о фотофайле

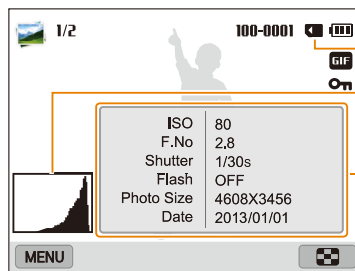

Используемая память

Гистограмма

Информация о файле

Значок	Описание
1/2	Текущий файл/общее число файлов
100-0001	Имя папки — имя файла
GIF	Файл GIF
HS	Снимки, сделанные в режиме непрерывной съемки (см. раздел «Просмотр файлов в виде папки» на стр. 90)
On	Защищенный файл
📷	Просмотр файлов в виде эскизов (стр. 91)



Чтобы отобразить информацию о файле, нажмите кнопку [DISP].

Сведения о видеофайле

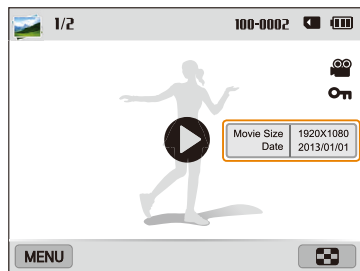

Информация о файле

Значок	Описание
1/2	Текущий файл/общее число файлов
100-0002	Имя папки — имя файла
	Видеофайл
	Защищенный файл
	Просмотр видеозаписей



Чтобы отобразить информацию о файле, нажмите кнопку [DISP].

Просмотр файлов в виде папки

Снимки, сделанные в режиме непрерывной съемки, отображаются в виде папок.

- Для перехода к нужной папке в режиме просмотра перетащите изображение влево или вправо либо нажмите кнопки [←/→].
 - Камера автоматически начнет показ снимков, хранящихся в папке.

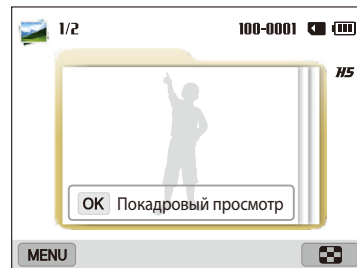

- Чтобы открыть папку, нажмите кнопку [OK] или поверните кнопку управления зумом вправо.
 - Также можно выбрать пункт **OK Покадровый просмотр** на экране.
- Для перехода к другому файлу перетащите изображение влево или вправо либо нажмите кнопки [←/→].
- Для возврата в режим просмотра нажмите кнопку [OK] или поверните кнопку управления зумом влево.

Просмотр файлов в виде эскизов

Можно просмотреть файлы в виде эскизов.

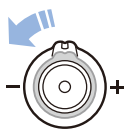

Чтобы на экране отображалось по 12 эскизов, в режиме просмотра поверните кнопку управления зумом влево. Чтобы на экране отображалось одновременно 24 эскиза, поверните кнопку управления зумом влево еще один раз. Для возврата к предыдущему режиму просмотра поверните кнопку управления зумом вправо.

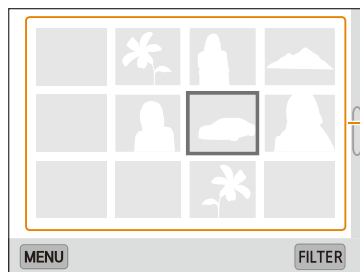

Коснитесь файла, чтобы просмотреть его в полноэкранном режиме.

Чтобы перейти к следующей или предыдущей странице эскизов, пролистайте экран вверх или вниз либо нажмите кнопки [DISP/↶/↷/🔍].

Просмотр файлов по категориям

Просмотр файлов по категориям, например по дате или по типу файла.

- 1 В режиме просмотра поверните кнопку управления зумом влево.
- 2 Нажмите кнопку [MENU] и выберите пункт **Фильтр** → категорию.
 - Также для выбора категории можно коснуться пункта **FILTER**.

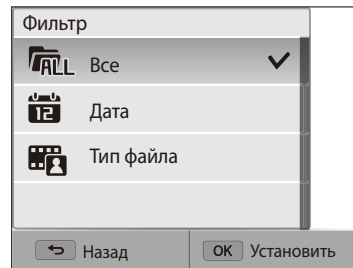

Значок	Описание
	Все: просмотр файлов в обычном режиме.
	Дата: просмотр файлов по дате сохранения.
	Тип файла: просмотр файлов по типу.

- 3 Выберите список, чтобы открыть его.
- 4 Выберите файл для просмотра.
- 5 Для возврата к предыдущему режиму просмотра поверните кнопку управления зумом влево.



При изменении категории реорганизация файлов может занять некоторое время в зависимости от количества файлов.

Защита файлов

Файлы можно защитить от случайного удаления.

- 1 В режиме просмотра выберите файл для защиты.
- 2 Нажмите кнопку [MENU] и выберите пункт **Защита** → **Вкл.**
- 3 Для защиты других файлов повторите шаги 1 и 2.



Удалить или повернуть защищенный снимок нельзя.

Удаление файлов

Выбор файлов для удаления в режиме просмотра.

Удаление одного файла

Можно выделить отдельный файл и удалить его.

- 1 В режиме просмотра выберите файл и нажмите кнопку [Fn].
- 2 Когда появится всплывающее сообщение, выберите ответ **Да**.



Можно также удалить сразу несколько файлов в режиме просмотра, нажав кнопку [MENU] и выбрав пункт **Удалить** → **Удалить** → **Да**.

Удаление нескольких файлов

Можно выделить несколько файлов и удалить их.

- 1 В режиме просмотра нажмите кнопку **[MENU]**.
 - Чтобы удалить файл в режиме эскизов, нажмите кнопку **[MENU]**, выберите пункт **Удалить** → **Выбать** и перейдите к шагу 3 либо нажмите кнопку **[Fn]**, выберите пункт **Выбать** и перейдите к шагу 3.
- 2 Выберите пункт **Удалить** → **Удалить несколько**.
- 3 Выберите файлы, подлежащие удалению, и нажмите кнопку **[OK]**.
 - Чтобы отменить выделение, нажмите кнопку **[OK]**.
 - Также можно коснуться нужных файлов, чтобы выбрать их.
- 4 Нажмите кнопку **[Fn]**.
- 5 Когда появится всплывающее сообщение, выберите ответ **Да**.

Удаление всех файлов

Можно выделить все файлы и удалить их.

- 1 В режиме просмотра нажмите кнопку **[MENU]**.
 - Чтобы удалить файл в режиме эскизов, нажмите кнопку **[MENU]**, выберите пункт **Удалить** → **Удалить все** и перейдите к шагу 3 либо нажмите кнопку **[Fn]**, выберите пункт **Удалить все** и перейдите к шагу 3.
- 2 Выберите пункт **Удалить** → **Удалить все**.
- 3 Когда появится всплывающее сообщение, выберите ответ **Да**.
 - Все незащищенные файлы будут удалены.

Копирование файлов на карту памяти

Чтобы скопировать на карту памяти файлы, сохраненные во встроенной памяти, выполните следующие действия.

- 1 В режиме просмотра нажмите кнопку **[MENU]**.
- 2 Выберите пункт **Копировать на карту**.

Просмотр снимков

Чтобы увеличить фрагмент снимка или просмотреть снимки в режиме слайд-шоу, выполните следующие действия.

Увеличение снимка

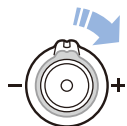

Чтобы увеличить фрагмент снимка, в режиме просмотра поверните кнопку управления зумом вправо. Для уменьшения масштаба поверните кнопку управления зумом влево.

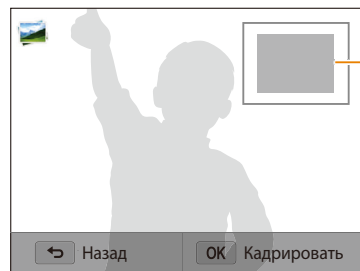

Увеличенная область

Функция	Описание
Перемещение увеличенной области	<ul style="list-style-type: none"> • Нажимайте кнопки [DISP] / / / . • Для просмотра других частей снимка перетаскивайте изображение на экране.
Обрезка увеличенного снимка	Нажмите кнопку [OK] и выберите пункт Да (обрезанный снимок будет сохранен как новый файл. Исходный снимок останется без изменений.)



При просмотре снимков, снятых другой камерой, значение зума может отличаться.

Просмотр панорамных снимков

Просмотр снимков, сделанных в режиме «Панорама».



- 1 В режиме просмотра перейдите к нужному панорамному снимку.
 - На дисплее появится весь панорамный снимок.
- 2 Нажмите кнопку [OK] или коснитесь значка .
 - Камера автоматически проходит по кадру слева направо для создания горизонтальной панорамы или сверху вниз, если снимается вертикальная панорама. Затем камера перейдет в режим просмотра.
 - Чтобы приостановить или возобновить просмотр панорамного снимка, нажмите кнопку [OK].
 - После приостановки просмотра панорамного снимка перетащите изображение или нажимайте кнопки [DISP/👉/👈/👆/👇], чтобы прокрутить его по горизонтали или по вертикали, в зависимости от направления движения камеры во время съемки.
- 3 Нажмите кнопку [, чтобы вернуться в режим просмотра.



Просмотреть панорамный снимок можно по нажатию кнопки [OK] или касанию значка , только если длинная сторона снимка больше короткой не менее чем в два раза.

Просмотр анимированных снимков

Просмотр анимированных файлов GIF, которые были созданы в режиме Анимированный снимок.

- 1 В режиме просмотра перейдите к нужному файлу GIF.
- 2 Нажмите кнопку [OK] или коснитесь значка .
- 3 Нажмите кнопку [, чтобы вернуться в режим просмотра.

Просмотр слайд-шоу

Добавление эффектов и звукового оформления к слайд-шоу. Функция слайд-шоу неприменима к видеозаписям и файлам GIF-анимации.

- 1 В режиме просмотра нажмите кнопку [MENU].
- 2 Выберите пункт **Параметры слайдшоу**.
- 3 Выберите эффект для слайд-шоу.
 - Перейдите к шагу 4, чтобы начать показ без эффектов.

* По умолчанию

Параметр	Описание
Режим воспроизведения	Настройка автоматического повтора слайд-шоу. (Один раз* , Повтор).
Интервал	<ul style="list-style-type: none"> • Выбор промежутка времени между сменой снимков. (1 сек.*, 3 сек., 5 сек., 10 сек.). • Чтобы задать временной интервал, нужно выбрать для параметра «Эффект» значение Выкл.

* По умолчанию

Параметр	Описание
Мелодия	Выбор аудиозаписи для фонового воспроизведения.
Эффект	<ul style="list-style-type: none"> Выбор эффекта перехода между снимками (Выкл., Покой*, Великолепие, Отдых, Активность, Очарование). Чтобы отменить эффекты, выберите пункт Выкл. При использовании режима Эффект снимки будут меняться каждую секунду.

- Нажмите кнопку [↶].
- Выберите пункт **Начать слайд-шоу**.
- Просматривайте слайд-шоу.
 - Нажмите кнопку [OK], чтобы приостановить слайд-шоу.
 - Снова нажмите кнопку [OK], чтобы возобновить слайд-шоу.



- Нажмите кнопку [↶], чтобы остановить слайд-шоу и вернуться в режим просмотра.
- Для регулировки уровня громкости поверните кнопку управления зумом влево или вправо либо коснитесь значка  внизу экрана.



Просмотр видеозаписей



В режиме просмотра можно просматривать видеозаписи, а также захватывать и вырезать фрагменты. Эти фрагменты можно сохранить как новые файлы.

- В режиме просмотра выберите видеозапись и нажмите кнопку [OK] или коснитесь значка .
- Просмотрите видеозапись.



Текущее время воспроизведения/ продолжительность видеозаписи



Значок	Описание
	Переход к предыдущему файлу/Перемотка назад. (При каждом касании значка скорость перемотки изменяется в следующем порядке: 2X, 4X, 8X.)
	Приостановка или возобновление просмотра.

Значок	Описание
	Переход к следующему файлу/Перемотка вперед. (При каждом касании значка скорость перемотки изменяется в следующем порядке: 2X, 4X, 8X.)
	Регулировка громкости или отключение звука.

 Функции паузы и перемотки вперед или назад можно использовать через 2 секунды после начала просмотра видеозаписи.

Обрезка видео

- 1 В режиме просмотра выберите видеозапись и нажмите кнопку **[MENU]**.
- 2 Выберите пункт **Обрезать видео**.
- 3 Чтобы начать просмотр видеозаписи, нажмите кнопку **[OK]** или коснитесь значка ▶.
- 4 Чтобы указать начало фрагмента, при просмотре видеозаписи нажмите кнопку **[OK]** или коснитесь значка **||**.
- 5 Нажмите кнопку  или выберите пункт **Точка начала**.
- 6 Чтобы продолжить просмотр видеозаписи, нажмите кнопку **[OK]** или коснитесь значка ▶.
- 7 Чтобы указать окончание фрагмента, при просмотре видеозаписи нажмите кнопку **[OK]** или коснитесь значка **||**.

- 8 Нажмите кнопку  или выберите пункт **Точка остановки**.
- 9 Чтобы обрезать видеозапись, нажмите кнопку  или выберите пункт **Подрезка**.
 - Вы можете отрегулировать начало и конец фрагмента, перетаскивая метки на шкале.
- 10 Когда появится всплывающее сообщение, выберите ответ **Да**.

-  • Исходная видеозапись должна длиться не менее 10 секунд.
 • Камера сохранит отредактированную видеозапись как новый файл.

Захват изображения из видео

- 1 Чтобы указать нужный момент для стоп-кадра, при просмотре видеозаписи нажмите кнопку **[OK]** или коснитесь значка **||**.
- 2 Нажмите кнопку  или коснитесь значка **Съемка**.

-  • Разрешение захваченного изображения будет таким же, как в исходной видеозаписи.
 • Захваченное изображение сохраняется как новый файл.

Редактирование снимков

В этом разделе описывается редактирование снимков.



- Отредактированные снимки сохраняются как новые файлы.
- При редактировании снимков камера автоматически преобразует их в файлы с более низким разрешением. При повороте или изменении размера снимков камера уменьшает их разрешение автоматически.
- Во время просмотра файлов в виде папок редактировать снимки нельзя. Чтобы отредактировать снимок, необходимо открыть папку и выбрать нужный снимок.
- Снимки, выполненные в некоторых режимах, редактировать нельзя.

Изменение размеров снимков

Можно изменить размер снимка и сохранить его как новый файл.

- 1 Установите диск выбора режима на и коснитесь значка .
 - Также можно нажать кнопку [MENU] и выбрать пункт **Редактирование изображения**.
- 2 Чтобы выбрать снимок, поверните кнопку управления зумом влево или коснитесь значка OPEN.
- 3 Коснитесь значка и выберите нужный параметр.

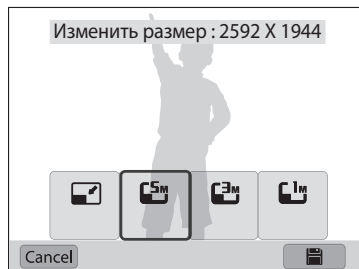

- 4 Чтобы сохранить внесенные изменения, коснитесь значка .



Доступные варианты изменения размера зависят от размера исходного снимка.

Поворот снимка

- 1 Установите диск выбора режима на и коснитесь значка .
 - Также можно нажать кнопку [MENU] и выбрать пункт **Редактирование изображения**.
- 2 Чтобы выбрать снимок, поверните кнопку управления зумом влево или коснитесь значка OPEN.
- 3 Коснитесь значка и выберите нужный параметр.

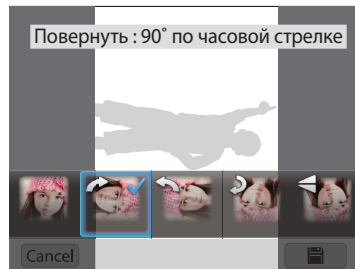





- 4 Чтобы сохранить внесенные изменения, коснитесь значка .





Камера перезапишет исходный файл.

Кадрирование снимка

- 1 Установите диск выбора режима на  и коснитесь значка .
 - Также можно нажать кнопку [MENU] и выбрать пункт **Редактирование изображения**.
- 2 Чтобы выбрать снимок, поверните кнопку управления зумом влево или коснитесь значка OPEN.
- 3 Коснитесь значка  и укажите фрагмент снимка для перемещения и кадрирования.
- 4 Отрегулируйте размер фрагмента с помощью краев рамки.
- 5 Чтобы сохранить внесенные изменения, коснитесь значка .

Применение эффектов автофильтра

Применение спецэффектов к снимкам.

- 1 Установите диск выбора режима на  и коснитесь значка .
 - Также можно нажать кнопку [MENU] и выбрать пункт **Редактирование изображения**.
- 2 Чтобы выбрать снимок, поверните кнопку управления зумом влево или коснитесь значка OPEN.
- 3 Коснитесь значка  и выберите нужный параметр.
- 4 Коснитесь значка **OK**.



Параметр	Описание
Выкл	Без эффекта.
Миниатюра	Эффект имитации объектива со сдвигом и наклоном — объект выглядит как миниатюра. (Верхняя и нижняя части снимка будут размыты.)

Параметр	Описание
Виньетка	Цвета в стиле ретро, высокая контрастность и сильный эффект виньетки, как при использовании ломокамеры.
Картина тушью	Эффект акварельной краски.
Картина маслом	Эффект масляной краски.
Мультфильм	Эффект мультипликационной графики.
Перекрестный фильтр	Добавление линий, отходящих от ярких объектов, для имитации визуального эффекта перекрестного фильтра.
Эскиз	Эффект карандашного эскиза.
Мягкий фокус	Эффект, помогающий скрыть изъяны лица или сделать снимок размытым.
Линза "рыбий глаз"	Искажение близко расположенных объектов для имитации эффекта объектива «рыбий глаз».
Классика	Эффект черно-белого снимка.
Ретро	Эффект сепии.
Съемка с масштабированием	Размытие краев изображения для выделения объектов в центре кадра.

5 Чтобы сохранить внесенные изменения, коснитесь значка

Регулировка параметров снимков

В этом разделе описывается, как настроить яркость, контрастность и насыщенность, а также устранить эффект «красных глаз». Если центральная часть снимка слишком темная, можно сделать ее ярче. Камера сохранит отредактированный снимок как новый файл, но он может иметь более низкое разрешение.







- Можно настроить яркость, контрастность и насыщенность, одновременно применив эффект автофильтра.
- Одновременно применять эффекты автоматического баланса контраста, ретуши лица и устранения эффекта «красных глаз» нельзя.
- После применения эффекта автоматического баланса контрастности отрегулировать яркость, контрастность и насыщенность снимка невозможно. После регулировки яркости, контрастности и насыщенности снимка применить эффект автоматического баланса контрастности невозможно.

Настройка цвета темных объектов, яркости, контрастности и насыщенности

- 1 Установите диск выбора режима на и коснитесь значка .
 - Также можно нажать кнопку [MENU] и выбрать пункт **Редактирование изображения**.
- 2 Чтобы выбрать снимок, поверните кнопку управления зумом влево или коснитесь значка OPEN.

3 Коснитесь значка  и выберите нужный параметр регулировки.

Значок	Описание
	Коррекция цвета темных объектов (ACB)
	Яркость
	Контрастность
	Насыщенность

- Если выбран параметр , переходите к шагу 6.

4 Параметр регулируется кнопками [/].

- Также можно отрегулировать параметр с помощью ползунка или значков «+/-».

5 Коснитесь значка **OK**.

6 Чтобы сохранить внесенные изменения, коснитесь значка .

Ретушь лица

1 Установите диск выбора режима на  и коснитесь значка .

- Также можно нажать кнопку [MENU] и выбрать пункт **Редактирование изображения**.

2 Чтобы выбрать снимок, поверните кнопку управления зумом влево или коснитесь значка OPEN.

3 Коснитесь значка  и выберите пункт **Ретушь лица**.

4 Нажмите кнопку **[OK]**.

5 Параметр регулируется кнопками [/].

- Также можно отрегулировать параметр с помощью ползунка или значков «+/-».
- По мере увеличения числового значения тон кожи становится ярче и ровнее.

6 Нажмите кнопку **[OK]**.

7 Чтобы сохранить внесенные изменения, коснитесь значка .

Устранение эффекта «красных глаз»

1 Установите диск выбора режима на  и коснитесь значка .

- Также можно нажать кнопку [MENU] и выбрать пункт **Редактирование изображения**.

2 Чтобы выбрать снимок, поверните кнопку управления зумом влево или коснитесь значка OPEN.

3 Коснитесь значка  и выберите пункт **Устранение красных глаз**.

4 Чтобы сохранить внесенные изменения, коснитесь значка .

Просмотр файлов на экране телевизору (HD)

В этом разделе описывается, как просматривать снимки и видеозаписи, подключив камеру к телевизору (HD) с помощью аудиовидеокабеля (HDMI).

- 1 Установите диск выбора режима на .
- 2 Выберите пункт **Подключение** → **Видеовыход**.
- 3 Выберите тип выходного видеосигнала, подходящий для вашей страны или региона (стр. 136).
- 4 Выключите камеру и телевизор.
- 5 Подключите камеру к телевизору с помощью аудиовидеокабеля.
- 6 Включите телевизор и с помощью пульта ДУ выберите режим аудио-/видеовыхода.
- 7 Включите камеру.
 - При подключении к телевизору камера автоматически переходит в режим просмотра.
- 8 Просматривайте снимки или видео с помощью кнопок на камере.

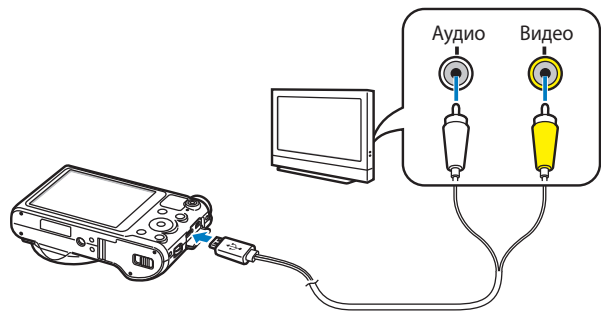

- В зависимости от модели телевизора на изображении могут присутствовать цифровые шумы или же снимки могут быть видны не полностью.
- В зависимости от настроек телевизора изображение может быть смещено относительно центра экрана.

Просмотр файлов на экране HD-телевизора

На экране HD-телевизора с поддержкой профиля Anynet+(CEC) можно просматривать несжатые снимки и видеозаписи высокого качества с использованием приобретаемого отдельно HDMI-кабеля.

- 1 Установите диск выбора режима на .
- 2 Выберите пункт **Подключение** → **Разрешение HDMI**.
- 3 Выберите разрешение HDMI (стр. 136).
- 4 Выключите камеру и HD-телевизор.
- 5 Подключите камеру к телевизору с помощью кабеля HDMI.

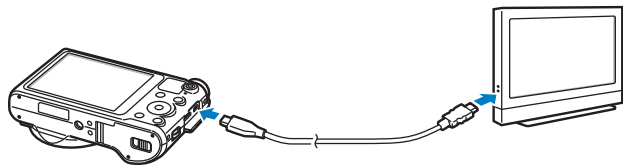

- 6 Убедитесь, что HD-телевизор и камера включены, и выберите режим HDMI на телевизоре.
 - Если это HD-телевизор Samsung с поддержкой Anynet+ и в камере включен режим Anynet+, телевизор автоматически включится и отобразит содержимое дисплея камеры, а камера автоматически перейдет в режим просмотра.
 - Если выключить на камере режим Anynet+ (или телевизор не поддерживает Anynet+ режим), телевизор автоматически не включится. Включите телевизор вручную.
- 7 Просматривайте снимки и видеозаписи с помощью камеры.



- Если HD-телевизор поддерживает профиль Anynet+ (CEC), включите в меню настроек камеры функцию Anynet+, чтобы камерой и телевизором можно было управлять с помощью пульта ДУ от телевизора (стр. 136).
- Функция Anynet+ позволяет управлять всеми подключаемыми аудио-/видеоустройствами Samsung при помощи пульта дистанционного управления телевизором.
- Время, необходимое для подключения камеры к HD-телевизору, зависит от типа используемой карты памяти. Более быстрые карты памяти не обязательно ускорят HDMI-передачу, поскольку улучшение карт в основном направлено на повышение скорости передачи при съемке.

Передача файлов на компьютер

Можно передавать файлы с карты памяти на компьютер, подключив к нему камеру.

Передача файлов на компьютер под управлением ОС Windows

Чтобы подключить камеру к компьютеру в качестве съемного диска, выполните следующие действия.



Для подключения камеры в качестве съемного диска компьютер должен работать под управлением ОС Windows XP, Windows Vista, Windows 7 или Windows 8.

- 1 Установите диск выбора режима на .
- 2 Выберите пункт **Подключение** → **i-Launcher** → **Выкл.**
- 3 Выключите камеру.
- 4 Подключите камеру к ПК с помощью USB-кабеля.



К камере необходимо подключать узкий разъем USB-кабеля. Подключение неверного разъема кабеля может привести к повреждению файлов. Изготовитель не несет ответственности за потерю данных.

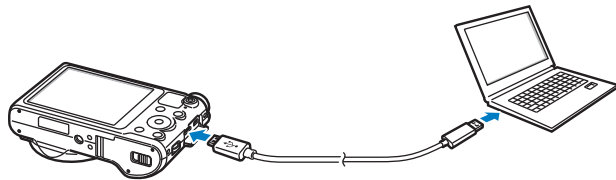

- 5 Включите камеру.
 - Компьютер автоматически обнаружит камеру.
- 6 На компьютере откройте папки **Мой компьютер** → **Съемный диск** → **DCIM** → **100PHOTO**.
- 7 Сохраните файлы на компьютере.

Отсоединение камеры (ОС Windows XP)

Процедуры отключения камеры в ОС Windows Vista, Windows 7 и Windows 8 практически одинаковы.

- 1 Если на камере мигает индикатор состояния, подождите, пока он перестанет мигать.
- 2 Щелкните значок  на панели инструментов в правом нижнем углу экрана компьютера.



- 3 Щелкните всплывающее сообщение.
- 4 Щелкните сообщение о безопасном извлечении устройства.
- 5 Отсоедините USB-кабель.

Передача файлов на компьютер с Mac OS

После подключения камеры к компьютеру Mac автоматически ее обнаружит. Можно автоматически переносить файлы с камеры на компьютер без установки дополнительных программ.



Поддерживается Mac OS 10.5 или более поздней версии.

- 1 Выключите камеру.
- 2 Подключите камеру к компьютеру Mac с помощью USB-кабеля.



К камере необходимо подключать узкий разъем USB-кабеля. Подключение неверного разъема кабеля может привести к повреждению файлов. Изготовитель не несет ответственности за потерю данных.

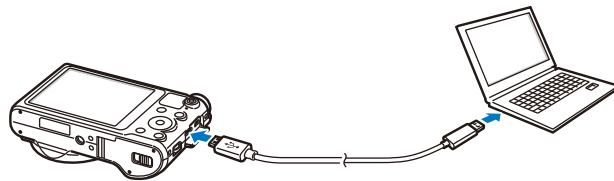

- 3 Включите камеру.
 - Компьютер автоматически распознает камеру, и на экране появится значок съемного диска.
- 4 Откройте съемный диск.
- 5 Сохраните файлы на компьютере.

Работа с программами на компьютере

Программа i-Launcher позволяет просматривать файлы с помощью средства Multimedia Viewer и предоставляет ссылки на загрузку полезных программ.

Установка программы i-Launcher

- 1 Установите диск выбора режима на .
- 2 Выберите пункт **Подключение** → **i-Launcher** → **Вкл.**
- 3 Выключите камеру.
- 4 Подключите камеру к ПК с помощью USB-кабеля.



К камере необходимо подключать узкий разъем USB-кабеля. Подключение неверного разъема кабеля может привести к повреждению файлов. Изготовитель не несет ответственности за потерю данных.

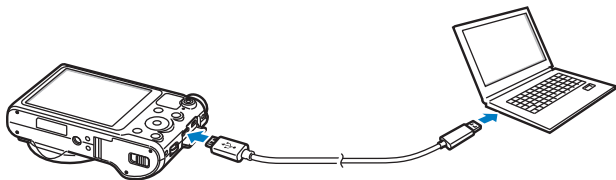

- 5 Включите камеру.
- 6 При появлении всплывающего окна с предложением установить программу i-Launcher выберите пункт **Да**.
 - Если появится всплывающее окно с предложением запустить программу iLinker.exe, сначала запустите ее.
 - При подключении камеры к ПК программа i-Launcher запускается автоматически.
- 7 Завершите установку, следуя инструкциям на экране.
 - На рабочем столе ПК появится ярлык программы i-Launcher.



- Перед установкой программы убедитесь, что ПК подключен к Интернету.
- Чтобы установить программу i-Launcher на компьютер Mac, выберите пункт **Devices** → **i-Launcher** → **Mac** → **iLinker**.

Доступные возможности программы i-Launcher

Параметр	Описание
Multimedia Viewer	С помощью средства Multimedia Viewer можно просматривать файлы.
Firmware Upgrade	Обновление прошивки камеры.
PC Auto Backup	При подключении камеры к ПК программа i-Launcher предоставляет ссылку на загрузку программы автокопирования файлов на ПК. Снимки и видеозаписи можно передавать с камеры на ПК по беспроводной сети.



При использовании компьютера Macintosh доступны только функции обновления микропрограммы и автокопирования.

Использование программы i-Launcher

Программа i-Launcher позволяет просматривать файлы с помощью средства Multimedia Viewer и предоставляет ссылку на загрузку программы автокопирования.



- Требования являются только рекомендуемыми. В зависимости от состояния компьютера i-Launcher может не работать как нужно, даже если соблюдены все вышеуказанные требования.
- Если компьютер не отвечает системным требованиям, видео может воспроизводиться некорректно.



Изготовитель не несет ответственности за любой ущерб, возникший из-за использования несертифицированных компьютеров, например собранных самостоятельно.

Системные требования для ОС Windows

Пункт	Системные требования
Центральный процессор	Двухъядерный Intel® Core™ 2 Duo 1,66 ГГц или выше, двухъядерный AMD Athlon X2 Dual-Core 2,2 ГГц или выше
ОЗУ	Не менее 512 Мб (рекомендуется 1 Гб или больше)
Операционная система*	Windows XP SP2, Windows Vista, Windows 7 или Windows 8
Свободное место на жестком диске	250 Мб или больше (рекомендуется 1 Гб или больше)
Прочее	<ul style="list-style-type: none"> • Монитор с разрешением 1024 X 768 пикселей и глубиной цвета 16 бит (рекомендуется глубина цвета 32 бита и разрешение 1280 X 1024 пиксела) • Порт USB 2.0 • nVIDIA Geforce 7600GT или более поздней версии/ATI X1600 или более поздней версии • Microsoft DirectX 9.0c или более поздней версии

* Будет установлена 32-разрядная версия i-Launcher, даже если используются 64-разрядные версии Windows XP, Windows Vista, Windows 7 или Windows 8.

Системные требования для Mac OS

Пункт	Системные требования
Операционная система	Mac OS 10.5 или более поздней версии (кроме PowerPC)
ОЗУ	Мин. 256 МБ (рекомендуется 512 МБ и больше)
Свободное место на жестком диске	Мин. 110 МБ
Прочее	Порт USB 2.0

Запуск программы i-Launcher

На ПК с ОС Windows нажмите кнопку **пуск** → **Все программы** → **Samsung** → **i-Launcher** → **Samsung i-Launcher**. На компьютере Macintosh выберите пункт **Applications** → **Samsung** → **i-Launcher**.

Использование Multimedia Viewer

С помощью Multimedia Viewer можно просматривать файлы. На экране Samsung i-Launcher нажмите кнопку **Multimedia Viewer**.



- Multimedia Viewer поддерживает следующие форматы:
 - Видеозаписи: MP4 (видео: H.264, аудио: AAC), WMV (WMV 7/8/9), AVI (MJPEG)
 - Изображения: JPG, GIF, BMP, PNG, TIFF, PPO
- Файлы, записанные на устройствах других производителей, могут просматриваться со сбоями.

Просмотр снимков



Количество	Описание
1	Имя файла
2	Увеличенная область
3	Гистограмма
4	Открытие выделенного файла.
5	Кнопка гистограммы
6	Поворот влево или вправо.
7	Переход к предыдущему или следующему файлу.
8	Масштабирование снимка на весь экран.
9	Просмотр снимка в исходном размере.
10	Увеличение и уменьшение масштаба
11	Переключение между режимами 2D и 3D.

Просмотр видеозаписей



Количество	Описание
1	Имя файла
2	Регулировка громкости звука.
3	Открытие выделенного файла.
4	Переход к следующему файлу.
5	Стоп
6	Пауза
7	Переход к предыдущему файлу.
8	Индикатор выполнения

Обновление прошивки

На экране Samsung i-Launcher нажмите кнопку **Firmware Upgrade**.

Загрузка программы автокопирования

На экране Samsung i-Launcher нажмите кнопку **PC Auto Backup**. Инструкции по установке программы автокопирования см. на стр. 122.

Беспроводная сеть





Подключение к локальным беспроводным сетям (WLAN) и работа с ними.

Подключение к WLAN и ее настройка	114	Отправка снимков и видеозаписей по электронной почте	124
Автоматическое подключение к WLAN	114	Настройка параметров отправки файлов по электронной почте	124
Использование браузера входа в систему ...	115	Отправка снимков и видеозаписей по электронной почте	126
Советы по подключению к сети	116	Использование веб-сайтов обмена фотографиями или видеозаписями	127
Ввод текста	117	Доступ к веб-сайту	127
Автоматическое сохранение файлов на смартфон	118	Отправка фотографий или видеозаписей	127
Отправка снимков или видеозаписей на смартфон	119	Отправка файлов в хранилище AllShare Play	129
Удаленный спуск затвора камеры с помощью мобильного телефона	120	Отправка снимков в интерактивное хранилище	129
Функция автокопирования для отправки снимков и видеозаписей на ПК	122	Просмотр снимков или видеозаписей на устройствах с поддержкой AllShare Play	130
Установка программы для автокопирования	122	Отправка снимков с помощью технологии Wi-Fi Direct	132
Сохранение фотоснимков и видеозаписей на компьютере	122		

Подключение к WLAN и ее настройка





В данном разделе описывается подключение с помощью точки доступа (ТД) при нахождении в зоне доступа WLAN. Также вы можете настроить параметры сети.

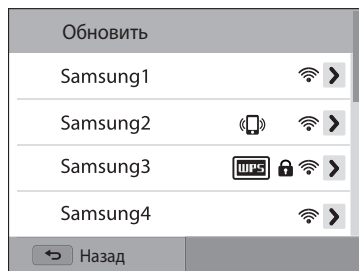

Автоматическое подключение к WLAN

- 1 Установите диск выбора режима на **Wi-Fi**.
- 2 Коснитесь значка , ,  или .
- 3 Нажмите кнопку [MENU] и выберите пункт **Настройка Wi-Fi**.
 - В некоторых режимах необходимо следовать инструкциям на экране до тех пор, пока не появится экран меню «Настройка Wi-Fi».
 - Камера произведет автоматический поиск устройств ТД.
- 4 Выберите точку доступа.





- Для обновления списка точек доступа выберите пункт **Обновить**.
- Выберите пункт **Добавить беспроводную сеть** чтобы вручную добавить точку доступа. При добавлении точки доступа вручную ее название должно быть написано латинскими буквами.

Значок	Описание
	ТД ad hoc
	Защищенная ТД
	ТД WPS
	Уровень сигнала
	Нажмите кнопку [MENU] или коснитесь значка для перехода к параметрам точки доступа



- При выборе защищенной ТД отображается всплывающее окно. Введите пароль для подключения к сети WLAN. Дополнительную информацию о вводе текста см. в разделе «Ввод текста» (стр. 117).
- При появлении страницы ввода идентификатора пользователя и пароля см. инструкции в разделе «Использование браузера входа в систему». (стр. 115)
- При выборе незащищенной ТД камера подключится к WLAN.
- Если выбрана точка доступа с поддержкой профиля WPS, выберите пункт  → **Подключение с вводом PIN-кода WPS** и введите PIN-код на точке доступа. Также для подключения к такой точке доступа можно выбрать пункт  → **Подключение по нажатию кнопки WPS** на камере и нажать кнопку **WPS** на точке доступа.

Настройка параметров сети

- 1 На экране «Настройка Wi-Fi» перейдите к точке доступа и нажмите кнопку  или коснитесь значка .
- 2 Поочередно касаясь пунктов списка, введите необходимую информацию.

Параметр	Описание
Сетевой пароль	Ввод пароля сети.
Настройки IP	Автоматическая или ручная установка IP-адреса.







Настройка IP-адреса вручную

- 1 На экране «Настройка Wi-Fi» перейдите к точке доступа и нажмите кнопку  или коснитесь значка .
- 2 Выберите пункт **Настройки IP** → **Вручную**.
- 3 Поочередно касаясь пунктов списка, введите необходимую информацию.



Параметр	Описание
IP	Введите статический IP-адрес.
Маска подсети	Введите значение маски подсети.
Шлюз	Укажите шлюз.
Сервер DNS	Введите DNS-адрес.

Использование браузера входа в систему

Сведения для входа в учетную запись можно ввести с помощью браузера входа в систему при подключении к некоторым точкам доступа, веб-сайтам для обмена данными или облачным службам.

Кнопка/Значок	Описание
	Переход к элементу или прокрутка страницы.
[OK]	Выбор элемента.
	Выход из браузера входа в систему.
	Переход на предыдущую страницу.
	Переход на следующую страницу.
	Приостановка загрузки страницы.
	Обновление страницы.



- На определенных страницах могут быть недоступны некоторые действия, и это не является неисправностью.
- После входа в систему на некоторых страницах браузер входа в систему может не закрываться автоматически. В этом случае нажмите кнопку  или коснитесь значка , чтобы закрыть браузер, и продолжайте работу.
- В зависимости от размера веб-страницы или скорости соединения страница может загружаться медленнее. В этом случае подождите, пока не появится окно ввода сведений для входа в систему.

Советы по подключению к сети

- Некоторые функции Wi-Fi становятся доступны только после установки карты памяти.
- Качество подключения к сети зависит от ТД.
- Чем дальше друг от друга находятся камера и ТД, тем дольше устанавливается подключение к сети.
- Если устройства, находящиеся вблизи от камеры, работают на той же частоте, подключение может прерываться.
- Если в названии точки доступа используются нелатинские шрифты, возможно, камера не сможет распознать устройство или некорректно отобразит его название.
- За сведениями о профиле и пароле сети обратитесь к администратору сети или оператору мобильной связи.
- Если сеть WLAN требует проверки подлинности от поставщика услуг, подключение к ней может быть ограничено. Для подключения к WLAN обратитесь к вашему поставщику услуг.
- Длина пароля может быть разной в зависимости от типа шифрования.
- Доступность WLAN зависит от окружающих условий.
- В списке точек доступа может присутствовать принтер, подключаемый при помощи WLAN. Тем не менее подключиться к сети через принтер нельзя.
- Одновременно подключить камеру к сети и телевизору нельзя.
- Подключение к сети может потребовать дополнительной подзарядки аккумуляторной батареи. Стоимость подключения определяется условиями договора с поставщиком услуг.
- Если подключиться к сети WLAN не удалось, выберите другую точку доступа из списка.
- При подключении к бесплатным сетям WLAN некоторых поставщиков услуг может появиться окно входа в систему. Введите имя пользователя и пароль для подключения к сети WLAN. За информацией о регистрации и доступных услугах обращайтесь к поставщику услуг.
- Соблюдайте меры предосторожности при вводе личной информации для подключения к точке доступа. Не вводите платежные данные или сведения о кредитной карте на камере. Производитель не несет ответственности за ущерб, понесенный в результате ввода таких данных.
- Доступные сетевые подключения различны для разных стран.
- Функция WLAN данной камеры должна соответствовать местным законодательным требованиям к передаче радиосигнала. Поэтому рекомендуется использовать функцию WLAN в той стране, где была приобретена камера.
- Настройка параметров сети может производиться по-разному в зависимости от условий подключения.
- Не пытайтесь войти в сеть, доступ к которой запрещен.
- Перед подключением к сети убедитесь, что аккумуляторная батарея камеры полностью заряжена.
- Загружать или отправлять снимки и видеозаписи, сделанные в некоторых режимах, невозможно.
- Файлы, передаваемые на устройство, могут им не поддерживаться. В этом случае откройте их на ПК.

Ввод текста

В данном разделе будет рассказано о том, как вводить текст. С помощью значков, указанных в следующей таблице, можно перемещать курсор, изменять регистр и т. д. С помощью кнопок [DISP/👉/👈/👆] перейдите к нужному значку, затем нажмите кнопку [OK], чтобы выбрать его. Также можно коснуться значка, чтобы выбрать его.



Значок	Описание
←	Удаление последней буквы.
◀ ▶	Перемещение курсора.
↑	Изменение регистра символов в режиме ABC.
Отменить	Прекращение ввода текста и возврат на предыдущую страницу.

Значок	Описание
!@#	Переход в режим ввода символов.
ЙЦУ/ABC	Переключение между режимом ABC и русским языком.
123 @# /ABC	Переключение между режимом ввода символов и режимом ABC.
␣	Ввод пробела.
Готово	Сохранение отображаемого текста.



- Независимо от языка интерфейса в некоторых режимах можно вводить только английские буквы.
- Для прямого перехода к пункту **Готово** нажмите кнопку [▶].
- Можно ввести не более 64 символов.
- Внешний вид экрана зависит от режима ввода текста.

Автоматическое сохранение файлов на смартфон

Камеру можно подключить к смартфону с поддержкой функции AutoShare через сеть WLAN. Выполненный на камере снимок будет автоматически сохранен в памяти смартфона.



- Функция AutoShare поддерживается смартфонами Galaxy и планшетами Galaxy Tab под управлением ОС Android версии 2.2 или более поздней либо устройствами под управлением iOS версии 4.3 или более поздней. Перед использованием данной функции проверьте версию прошивки устройства и обновите ее (при необходимости).
- Перед использованием данной функции потребуется установить приложение Samsung SMART CAMERA App на смартфон или камеру. Данное приложение можно загрузить из магазина Samsung Apps, Google Play Store или Apple App Store. Приложение Samsung SMART CAMERA App совместимо с моделями камер Samsung 2013 года и более поздними.
- Функция сохранения во встроенную память недоступна в некоторых режимах съемки.
- Если включить эту функцию, она будет работать даже при смене режима съемки.
- Данная функция недоступна в некоторых режимах.

1 В режиме съемки нажмите кнопку [MENU] на камере.

2 Выберите пункт **AutoShare** → **Вкл.** на камере.

- Если на экране появилась всплывающая подсказка о загрузке приложения, выберите пункт **Далее**.

3 Запустите приложение Samsung SMART CAMERA App на смартфоне.

- На устройствах iOS перед запуском приложения потребуется включить функцию Wi-Fi.

4 Выберите камеру из списка и подключитесь к ней.

- Смартфон можно подключить только к одной камере одновременно.

5 Примите подключение смартфона на камере.

- Если вы уже подключали смартфон к камере, подключение произойдет автоматически.
- На экране камеры появится значок, отражающий состояние подключения (📶).

6 Выполните снимок с помощью камеры.

- Выполненный снимок будет сначала сохранен в памяти камеры, а затем отправлен на смартфон.
- Видеозаписи сохраняются только в памяти камеры.
- Файл GIF, сделанный в режиме Анимированный снимок, сохранен на смартфон не будет.
- Стоп-кадр, выполненный во время видеосъемки, сохранен на смартфоне не будет.

Отправка снимков или видеозаписей на смартфон

Камеру можно подключить к смартфону с поддержкой функции MobileLink через сеть WLAN и отправить на него снимки и видеозаписи.



- Функция MobileLink поддерживается смартфонами Galaxy и планшетами Galaxy Tab под управлением ОС Android версии 2.2 или более поздней либо устройствами под управлением iOS версии 4.3 или более поздней. Перед использованием данной функции проверьте версию прошивки устройства и обновите ее (при необходимости).
- Перед использованием данной функции потребуется установить приложение Samsung SMART CAMERA App на смартфон или камеру. Данное приложение можно загрузить из магазинов Samsung Apps, Google Play Store или Apple App Store. Приложение Samsung SMART CAMERA App совместимо с моделями камер Samsung 2013 года и более поздними.
- Данная функция недоступна, если в памяти камеры нет файлов.
- При выборе файлов на смартфоне можно просматривать до 1000 недавно использованных файлов и отправлять до 150 файлов за один раз. При выборе файлов на камере можно просмотреть эти файлы; максимальное количество файлов для отправки зависит от свободного места в памяти смартфона.
- При отправке видеозаписей в формате Full HD с помощью функции MobileLink некоторые устройства могут не поддерживать воспроизведение таких файлов.

1 Установите диск выбора режима на камере в положение **Wi-Fi**.

2 Коснитесь значка  на камере.

- Если на экране появилась всплывающая подсказка о загрузке приложения, выберите пункт **Далее**.

3 Выберите параметр отправки на камере.

- Если выбран пункт **Выбор файлов смартфона**, можно использовать смартфон для просмотра и обмена файлами, хранящимися в памяти камеры.
- Если выбран пункт **Выбор файлов камеры**, можно выбрать файлы для отправки с камеры.

4 Запустите приложение Samsung SMART CAMERA App на смартфоне.

- На устройствах iOS перед запуском приложения потребуется включить функцию Wi-Fi.

5 Выберите камеру из списка и подключитесь к ней.

- Смартфон можно подключить только к одной камере одновременно.

6 Примите подключение смартфона на камере.

- Если вы уже подключали смартфон к камере, подключение произойдет автоматически.

7 На смартфоне или камере выберите файлы для отправки с камеры.

8 Коснитесь кнопки копирования на смартфоне или выберите пункт **Передать** на камере.

- Камера произведет передачу файлов.

Удаленный спуск затвора камеры с помощью мобильного телефона

Камеру можно подключить к смартфону с поддержкой функции Remote Viewfinder через сеть WLAN. Смартфон можно использовать для удаленного нажатия кнопки затвора камеры с помощью функции Remote Viewfinder. Полученный снимок появится на дисплее мобильного телефона.



- Функция Remote Viewfinder поддерживается смартфонами Galaxy и планшетами Galaxy Tab под управлением ОС Android версии 2.2 или более поздней либо устройствами под управлением iOS версии 4.3 или более поздней. Перед использованием данной функции проверьте версию прошивки устройства и обновите ее (при необходимости).
- Перед использованием данной функции потребуется установить приложение Samsung SMART CAMERA App на смартфон или камеру. Данное приложение можно загрузить из магазина Samsung Apps, Google Play Store или Apple App Store. Приложение Samsung SMART CAMERA App совместимо с моделями камер Samsung 2013 года и более поздними.

1 Установите диск выбора режима на камере в положение **Wi-Fi**.

2 Коснитесь значка  на камере.

- Если на экране появилась всплывающая подсказка о загрузке приложения, выберите пункт **Далее**.

3 Запустите приложение Samsung SMART CAMERA App на смартфоне.

- На устройствах iOS перед запуском приложения потребуется включить функцию Wi-Fi.



4 Выберите камеру из списка и подключитесь к ней.



- Смартфон можно подключить только к одной камере одновременно.

5 Примите подключение смартфона на камере.

- Если вы уже подключали смартфон к камере, подключение произойдет автоматически.

6 Настройте на смартфоне следующие параметры съемки.

Значок	Описание
	Режим вспышки
	Автоспуск
	Размер снимка
	Сохранение местоположения
	Значение зума

- Во время использования данной функции некоторые кнопки камеры будут недоступны.
- При использовании этой функции кнопки затвора и управления зумом на мобильном телефоне не работают.
- В режиме Remote Viewfinder поддерживаются только размеры фото  и .

7 Чтобы выполнить фокусировку, коснитесь значка  на смартфоне и удерживайте его.

- Будет автоматически выбран режим фокусировки **Матричная**.

8 Чтобы выполнить снимок, отпустите значок .

- При сохранении на смартфон размер снимка будет уменьшен до 640 X 360.



- При использовании этой функции оптимальное расстояние между камерой и смартфоном зависит от окружающих условий.
- Смартфон должен находиться не далее 7 метров от камеры.
- Снимок будет сделан через некоторое время после того, как вы отпустите значок  на смартфоне.
- Функция Remote Viewfinder не работает, если:
 - на телефон поступает входящий вызов;
 - камера или телефон выключены;
 - память телефона заполнена;
 - подключение к WLAN прерывается;
 - соединение Wi-Fi слабое или прерывающееся.

Функция автокопирования для отправки снимков и видеозаписей на ПК

Снимки и видеозаписи можно передавать с камеры на ПК по беспроводной сети.

Установка программы для автокопирования

- 1 Установите программу i-Launcher на ПК. (стр. 107).
- 2 Подключите камеру к ПК с помощью USB-кабеля.
- 3 Когда появится значок программы автокопирования, щелкните его.
 - Программа Автокопирование будет установлена на ПК, и сведения о ПК будут сохранены в памяти камеры. Завершите установку, следуя инструкциям на экране.
 - Также можно сохранить сведения о компьютере на камере, подключив камеру к компьютеру по сети Wi-Fi.
- 4 Отсоедините USB-кабель.



Перед установкой программы убедитесь, что ПК подключен к Интернету.

Сохранение фотоснимков и видеозаписей на компьютере

- 1 Установите диск выбора режима на **Wi-Fi**.
- 2 Коснитесь значка 
 - Если на экране появилась всплывающая подсказка о загрузке приложения, выберите пункт **Далее**.
 - Перед использованием функции автокопирования необходимо указать сведения о резервном компьютере. Дополнительные сведения см. в разделе «Установка программы для автокопирования» (стр. 122). Если на компьютере установлена программа автокопирования, можно сохранить сведения о нем с помощью USB-кабеля или по сети Wi-Fi.
 - Камера произведет попытку подключения к WLAN через устройство ТД, которое использовалось последним.
 - Если камера еще ни разу не подключалась к сети WLAN, будет произведен автоматический поиск доступных устройств ТД. (стр. 114).

3 Выберите резервный ПК.

- Если вы уже выполняли архивацию, перейдите к шагу 4.

4 Коснитесь значка **OK**.

- Чтобы отменить отправку файлов на ПК, выберите пункт **Отменить**.
- Выбрать отдельные файлы для резервного копирования нельзя. На ПК передаются только новые файлы.
- Ход выполнения передачи будет показан на экране компьютера.
- После передачи файлов камера автоматически выключится приблизительно через 30 секунд. Чтобы избежать автоматического выключения камеры и вернуться на предыдущий экран, выберите пункт **Отменить**.
- Чтобы автоматически выключить ПК после передачи файлов, выберите пункт **Выключить ПК после копирования** → **Вкл.**
- Для выбора другого резервного ПК коснитесь значка .



- При подключении камеры к сети WLAN выберите ТД, подключенную к компьютеру.
- Камера произведет поиск всех имеющихся точек доступа, даже если вы подключаетесь к точке доступа, которая использовалась последней.
- Если во время передачи файлов вы выключите камеру или извлечете аккумуляторную батарею, передача будет прервана.
- Во время использования данной функции управление затвором недоступно.
- К компьютеру можно подключать только одну камеру для передачи файлов.
- Создание резервной копии может быть отменено из-за состояния сети.
- Отправить снимки и видеозаписи на ПК можно только один раз. Повторно отправить файлы невозможно, даже если подключить камеру заново к другому ПК.
- Данная функция недоступна, если в памяти камеры нет файлов.
- Перед использованием этой функции следует отключить межсетевой экран Windows и любые другие межсетевые экраны.
- Вы можете отправить до 1000 недавно использованных файлов.
- В программном обеспечении ПК имя сервера должно вводиться на латинице и содержать не более 48 символов.
- Если одновременно созданы файлы нескольких типов, на ПК с помощью этой функции можно отправить только файлы изображений (JPG).

Отправка снимков и видеозаписей по электронной почте

Можно изменить настройки в меню «E-mail» и отправлять снимки и видеозаписи, хранящиеся на камере, по электронной почте.

Настройка параметров отправки файлов по электронной почте

В меню «E-mail» можно настроить параметры хранения данных. Кроме того, разрешается устанавливать и менять пароль электронной почты. Дополнительную информацию о вводе текста см. в разделе «Ввод текста» (стр. 117).

Хранение данных

- 1 Установите диск выбора режима на **Wi-Fi**.
- 2 Коснитесь значка .
 - Камера произведет попытку подключения к WLAN через устройство ТД, которое использовалось последним.
 - Если камера еще ни разу не подключалась к сети WLAN, будет произведен автоматический поиск доступных устройств ТД. (стр. 114).
- 3 Нажмите кнопку [MENU].
- 4 Выберите пункт **Настройки отправителя**.

- 5 Перейдите в поле **Имя**, введите свое имя и выберите пункт **Готово**.

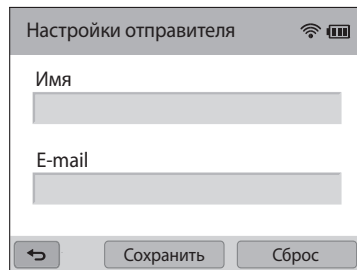

- 6 Перейдите в поле **E-mail**, введите электронный адрес и выберите пункт **Готово**.
- 7 Выберите пункт **Сохранить** для сохранения изменений.
 - Чтобы удалить введенные сведения, выберите пункт **Сброс**.

Настройка пароля почтового ящика

- 1 Установите диск выбора режима на **Wi-Fi**.
- 2 Коснитесь значка .
 - Камера произведет попытку подключения к WLAN через устройство ТД, которое использовалось последним.
 - Если камера еще ни разу не подключалась к сети WLAN, будет произведен автоматический поиск доступных устройств ТД. (стр. 114).
- 3 Нажмите кнопку **[MENU]**.
- 4 Выберите пункт **Задание пароля** → **Вкл.**
 - Чтобы отменить запрос пароля, выберите пункт **Выкл.**
- 5 Когда появится всплывающее окно, выберите пункт **ОК**.
 - Всплывающее окно исчезнет автоматически, даже без выбора пункта **ОК**.
- 6 Введите пароль (4 цифры).
- 7 Введите пароль повторно.
- 8 Когда появится всплывающее окно, выберите пункт **ОК**.



Если вы забыли пароль, его можно сбросить, нажав **Reset** на экране установки пароля. После сброса данных ранее сохраненная информация о пользовательских настройках, адрес электронной почты и список последних отправленных сообщений будут удалены.

Изменение пароля почтового ящика

- 1 Установите диск выбора режима на **Wi-Fi**.
- 2 Коснитесь значка .
 - Камера произведет попытку подключения к WLAN через устройство ТД, которое использовалось последним.
 - Если камера еще ни разу не подключалась к сети WLAN, будет произведен автоматический поиск доступных устройств ТД. (стр. 114).
- 3 Нажмите кнопку **[MENU]**.
- 4 Выберите пункт **Изменение пароля**.
- 5 Введите текущий пароль (4 цифры).
- 6 Введите новый пароль (4 цифры).
- 7 Введите новый пароль повторно.
- 8 Когда появится всплывающее окно, выберите пункт **ОК**.

Отправка снимков и видеозаписей по электронной почте

Можно отправлять снимки и видеозаписи, хранящиеся на камере, по электронной почте. Дополнительную информацию о вводе текста см. в разделе «Ввод текста» (стр. 117).

- 1 Установите диск выбора режима на **Wi-Fi**.
- 2 Коснитесь значка .
 - Камера произведет попытку подключения к WLAN через устройство ТД, которое использовалось последним.
 - Если камера еще ни разу не подключалась к сети WLAN, будет произведен автоматический поиск доступных устройств ТД. (стр. 114).
- 3 Перейдите в поле **Отправитель**, введите электронный адрес и выберите пункт **Готово**.
 - Если данные были сохранены ранее, они будут вставлены в письмо автоматически (стр. 124).
 - Чтобы отправить письмо одному из предыдущих отправителей, коснитесь значка ▼ → выберите электронный адрес.
- 4 Перейдите в поле **Получатель**, введите электронный адрес и выберите пункт **Готово**.
 - Чтобы отправить письмо одному из предыдущих получателей, коснитесь значка ▼ → выберите электронный адрес.
 - Коснитесь значка + для добавления получателей. Можно добавить до 30 получателей.
 - Чтобы удалить электронный адрес из списка, коснитесь значка X.
- 5 Выберите пункт **Далее**.

- 6 Выберите файлы для отправки.
 - Можно выбрать до 20 файлов. Размер письма не должен превышать 7 МБ.
- 7 Выберите пункт **Далее**.
- 8 Перейдите в поле комментария, введите текст комментария и выберите пункт **Готово**.
- 9 Выберите пункт **Отправить**.
 - Камера отправит электронное письмо.



- Даже если отправка снимка прошла успешно, из-за сбоев в учетной записи получателя снимки могут быть отклонены или распознаны как спам.
- Если подключение к сети по каким-либо причинам невозможно или вы неправильно настроили параметры почтового ящика, отправить фото не удастся.
- Отправлять электронные письма, размер которых превышает установленные ограничения, нельзя. Максимальное разрешение отправляемых снимков — 2М, а максимальная длительность отправляемых видеозаписей — 30 секунд при разрешении **QVGA** или при записи в режиме **AVCHD**. Если разрешение выбранного снимка превышает 2М, оно будет автоматически уменьшено.
- Если не удается отправить письмо из-за настроек брандмауэра или сетевой проверки пользователей, обратитесь к администратору сети или оператору мобильной связи.
- Данная функция недоступна, если в памяти камеры нет файлов.
- Также можно отправить электронное письмо в режиме просмотра, нажав кнопку [MENU] и выбрав пункт **Отправить (Wi-Fi) → E-mail**.

Использование веб-сайтов обмена фотографиями или видеозаписями

Загрузите ваши фотоснимки или видеозаписи на веб-сайты. Список доступных веб-сайтов будет выведен на экране камеры. Чтобы отправить файлы на некоторые веб-сайты, перед подключением камеры необходимо перейти на такой веб-сайт и зарегистрироваться.

Доступ к веб-сайту

- 1 Установите диск выбора режима на **Wi-Fi**.
- 2 Коснитесь значка .
- 3 Выберите веб-сайт.
 - Если на экране появилась всплывающая подсказка о создании учетной записи, нажмите кнопку **OK**.
 - Камера произведет попытку подключения к WLAN через устройство ТД, которое использовалось последним.
 - Если камера еще ни разу не подключалась к сети WLAN, будет произведен автоматический поиск доступных устройств ТД (стр. 114).
- 4 Введите имя пользователя и пароль для входа в систему.
 - Дополнительную информацию о вводе текста см. в разделе «Ввод текста» (стр. 117).
 - При подключении к SkyDrive см. инструкции в разделе «Использование браузера входа в систему» (стр. 115).
 - Чтобы выбрать имя пользователя из списка, коснитесь значка ▼ → имя пользователя.
 - Вы автоматически получите доступ к веб-сайту, если ранее вводили учетные данные с камеры.



Для пользования этой функцией требуется учетная запись на веб-сайте обмена фотоснимками.

Отправка фотографий или видеозаписей

- 1 Перейдите на веб-сайт с помощью камеры.
- 2 Выберите файлы для отправки.
 - Можно отправлять до 20 файлов общим размером до 10 Мб. (Количество и размер файлов зависят от веб-сайта.)
- 3 Выберите пункт **Загрузить в систему**.
 - На некоторых веб-сайтах потребуется выбрать поле комментарии, чтобы добавить комментарий. Дополнительную информацию о вводе текста см. в разделе «Ввод текста» (стр. 117).



- Чтобы создать папку для файлов на Facebook, нажмите кнопку **[MENU]** и выберите пункт **Папка загрузки (Facebook)** на экране списка веб-сайтов.
- Загружать файлы, размер которых превышает установленные ограничения, нельзя. Максимальное разрешение загружаемых снимков — 2М, а максимальная длительность загружаемых видеозаписей — 30 секунд при разрешении **QVGA** или при записи в режиме **720p**. Если разрешение выбранного снимка превышает 2М, оно будет автоматически уменьшено. (Максимальное разрешение снимков зависит от веб-сайта.)
- Способ загрузки фотографий или видеозаписей зависит от веб-сайта.
- Если не удастся получить доступ к веб-сайту из-за настроек брандмауэра или сетевой проверки пользователей, обратитесь к администратору сети или оператору мобильной связи.
- Фотоснимкам и видеозаписям, загруженным на сайт, автоматически будут присвоены названия, содержащие дату съемки.
- От скорости интернет-подключения может зависеть, насколько быстро будут загружаться снимки и открываться веб-страницы.
- Данная функция недоступна, если в памяти камеры нет файлов.
- Также можно отправить снимки и видеозаписи на веб-сайт в режиме просмотра, нажав кнопку **[MENU]** и выбрав пункт **Отправить (Wi-Fi)** → веб-сайт.
- Загрузить видеозаписи на некоторые веб-сайты невозможно.
- При загрузке снимков на SkyDrive производится их сжатие до 2М с сохранением пропорций.

Отправка файлов в хранилище AllShare Play

Можно отправлять файлы с камеры в интерактивное хранилище AllShare Play или просматривать их на устройствах AllShare Play, подключенных к той же точке доступа.

Отправка снимков в интерактивное хранилище

- 1 Установите диск выбора режима на **Wi-Fi**.
- 2 Коснитесь значка  → **Веб-хранилище**.
 - Если появится окно инструкций, выберите пункт **ОК**.
 - Камера произведет попытку подключения к WLAN через устройство ТД, которое использовалось последним.
 - Если камера еще ни разу не подключалась к сети WLAN, будет произведен автоматический поиск доступных устройств ТД (стр. 114).
 - Чтобы изменить размер отправляемых снимков, нажмите кнопку [MENU] и выберите пункт **Размер отправляемого изображения**.
 - Если у вас есть учетные записи в нескольких веб-хранилищах, выберите одно из них, нажав кнопку [MENU] и выбрав пункт **Изменить веб-хранилище**.

- 3 Введите имя пользователя и пароль, затем выберите пункт **Логин** → **ОК**.
 - Дополнительную информацию о вводе текста см. в разделе «Ввод текста» (стр. 117).
 - Чтобы выбрать имя пользователя из списка, коснитесь значка ▼ → имя пользователя.
 - Вы автоматически получите доступ к веб-сайту, если ранее вводили учетные данные с камеры.



Чтобы воспользоваться этой функцией, сначала необходимо создать учетную запись AllShare Play и еще одну учетную запись в аффилированном интерактивном хранилище с помощью ПК. После создания учетных записей добавьте учетную запись интерактивного хранилища в AllShare Play.

- 4 Выберите файлы для отправки и пункт **Загрузить в систему**.



- Если у вас есть учетные записи в нескольких веб-хранилищах, сначала укажите нужное хранилище.
- Интерактивное хранилище AllShare Play не поддерживает загрузку видеозаписей.
- Данная функция недоступна, если в памяти камеры нет файлов.
- Вы можете загрузить до 20 файлов.
- Также можно отправить снимки в режиме просмотра, нажав кнопку [MENU] и выбрав пункт **Отправить (Wi-Fi)** → **AllShare Play**.

Просмотр снимков или видеозаписей на устройствах с поддержкой AllShare Play

- 1 Установите диск выбора режима на **Wi-Fi**.
- 2 Коснитесь значка  → **Устройства поблизости**.
 - Если появится окно инструкций, выберите пункт **OK**.
 - Камера произведет попытку подключения к WLAN через устройство ТД, которое использовалось последним.
 - Если камера еще ни разу не подключалась к сети WLAN, будет произведен автоматический поиск доступных устройств ТД (стр. 114).
 - Чтобы выбрать, всем ли устройствам разрешить подключение или только выбранным, нажмите кнопку **[MENU]** и выберите пункт **Управление доступом к DLNA** на экране.
 - Будет создан список обмена файлами. Дождитесь обнаружения вашей камеры другими устройствами.
- 3 Подключите устройства AllShare Play к сети и включите функцию AllShare Play.
 - Дополнительные сведения см. в руководстве пользователя соответствующего устройства.
- 4 Примите подключение устройства AllShare Play на камере.
- 5 На устройстве AllShare Play выберите камеру для подключения.

6 Просмотрите появившиеся снимки и видеозаписи на устройстве AllShare Play.

- Чтобы получить дополнительные сведения о поиске камеры и просмотре снимков и видео на устройстве AllShare Play, обратитесь к руководству по использованию устройства AllShare Play.
- При просмотре видеозаписей возможны проблемы в зависимости от типа устройства AllShare Play или условий подключения. Перезапишите видео в разрешении 640 X 480 или ниже и повторите попытку воспроизведения. Если проблемы с просмотром видеозаписей на экране устройства возникают при использовании беспроводного подключения, подключите камеру к устройству с помощью аудио-/видеокабеля.

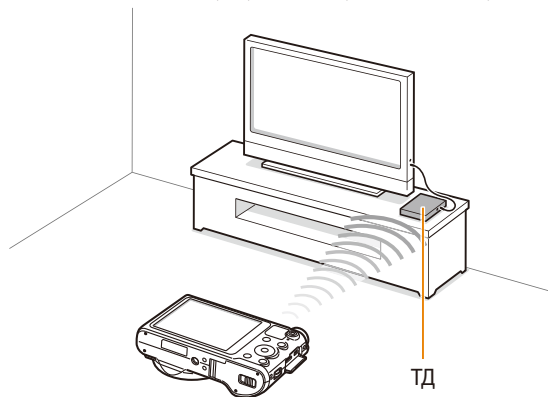

- ▲ Камера подключена к телевизору с поддержкой AllShare Play по сети WLAN.



- Вы можете передать до 1000 недавно использованных файлов.
- На экране устройства AllShare Play можно просматривать только те снимки или видеозаписи, которые были созданы при помощи подключенной к нему камеры.
- Диапазон беспроводных подключений камеры к устройству AllShare Play определяется техническими характеристиками ТД.
- Если камера одновременно подключена к двум устройствам AllShare Play, воспроизведение может быть замедленно.
- Снимки и видеозаписи будут скопированы в исходном разрешении.
- Данную функцию можно использовать только с устройствами, поддерживающими технологию AllShare Play.
- При просмотре снимки и видеозаписи не сохраняются в памяти устройства AllShare Play, однако их можно сохранить в памяти камеры в соответствии с техническими характеристиками устройства.
- Время передачи данных на устройство AllShare Play может увеличиваться в зависимости от параметров подключения, количества файлов и их разрешения.
- Если во время просмотра камера будет выключена некорректно (например, путем извлечения аккумуляторной батареи), устройство AllShare Play может не обнаружить, что она отключена от сети.
- Снимки и видеозаписи на камере могут быть расположены в ином порядке, нежели на устройстве AllShare Play.

- Если для просмотра было выбрано достаточно много снимков и видеозаписей, то процесс начальной настройки и предварительной загрузки файлов может занять некоторое время.
- Если во время просмотра снимков и видеозаписей использовать другие возможности устройства AllShare Play (например, управлять им с помощью пульта ДУ), функция просмотра может работать некорректно.
- Если во время просмотра содержимого на экране устройства AllShare Play изменить порядок расположения файлов в памяти камеры, для обновления списка файлов нужно запустить процесс начальной настройки сначала.
- Данная функция недоступна, если в памяти камеры нет файлов.
- Рекомендуется подключать устройство AllShare Play к точке доступа с помощью сетевого кабеля. Это сократит задержки потоковой передачи видео.
- Чтобы просмотреть файлы на устройстве AllShare Play с помощью функции **Устройства поблизости**, включите режим многоадресной передачи на точке доступа.

Отправка снимков с помощью технологии Wi-Fi Direct

После подключения камеры через сеть WLAN к устройству с функцией Технология Wi-Fi Direct можно будет отправить на него снимки с камеры. Некоторые устройства не поддерживают эту возможность.

- 1 Включите функцию Wi-Fi Direct на смартфоне.
- 2 Перейдите к нужному снимку в режиме просмотра на камере.
- 3 Нажмите кнопку [MENU] и выберите пункт **Отправить (Wi-Fi)** → **Технология Wi-Fi Direct**.
 - В режиме просмотра одного изображения можно отправлять только один снимок за раз.
 - В режиме миниатюр можно выбирать несколько снимков. По окончании выберите пункт **Next**.
- 4 Выберите устройство из списка устройств Wi-Fi Direct на камере.
 - Убедитесь, что функция устройства Технология Wi-Fi Direct включена.
 - Также можно выбрать камеру из списка устройств Wi-Fi Direct на устройстве.

- 5 Разрешите соединение с камерой на устройстве.

- Будет выполнена передача снимка на устройство.



- Можно отправить до 20 файлов одновременно.
- Данная функция недоступна, если в памяти камеры нет снимков.
- Если подключиться к устройству с поддержкой Wi-Fi Direct не удается, обновите прошивку устройства до последней версии. Некоторые устройства не поддерживают эту функцию.

Настройки

Описание возможностей настройки фотокамеры.

Меню настроек	134
Переход в меню настроек	134
Звук	135
Дисплей	135
Подключение	136
Общие	137

Меню настроек

Описание возможностей настройки камеры.

Переход в меню настроек

- 1 Установите диск выбора режима на .
- 2 Выберите меню.

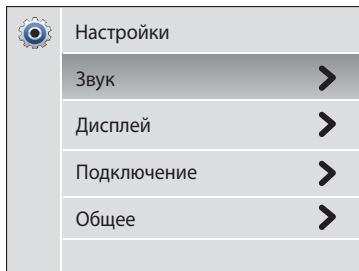

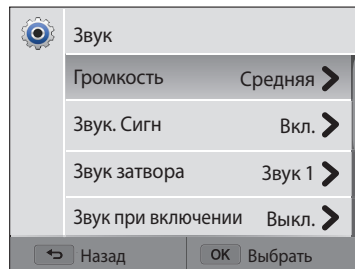

Параметр	Описание
Звук	настройка звуков камеры и их громкости. (стр. 135).
Дисплей	настройка параметров дисплея. (стр. 135).
Подключение	настройка параметров подключения. (стр. 136).
Общее	изменение системных настроек камеры, таких как формат памяти и имя файла по умолчанию. (стр. 137).

- 3 Выберите элемент.

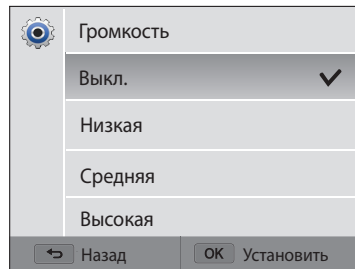

- 4 Выберите нужный параметр.



- 5 Нажмите кнопку [>] для возврата на предыдущий экран.

Звук

* По умолчанию



Пункт	Описание
Громкость	Настройка громкости любого звукового сигнала (Выкл. , Низкая , Средняя* , Высокая).
Звук. Сигн	Настройка звукового сигнала, подаваемого при нажатии кнопок, переключении режимов или касании экрана. (Выкл. , Вкл.*).
Звук затвора	Настройка звукового сигнала, подаваемого при нажатии кнопки затвора (Выкл. , Звук 1* , Звук 2 , Звук 3).
Звук при включении	Настройка звукового сигнала, подаваемого при включении камеры (Выкл.* , Полет , Лазерное шоу , Облако).
Звук автофокусировки	Настройка звукового сигнала, подаваемого при легком нажатии кнопки затвора (Выкл. , Вкл.*).

Дисплей

* По умолчанию

Пункт	Описание
Заставка	<p>Выбор заставки, которая будет отображаться при включении камеры.</p> <ul style="list-style-type: none"> • Выкл.*: не отображать заставку. • Логотип: отображать заставку по умолчанию, хранящуюся во встроенной памяти. • Установленное пользователем: выберите пользовательское изображение из файлов, сохраненных в памяти. <p> • Во внутренней памяти может храниться только одно установленное пользователем изображение.</p> <ul style="list-style-type: none"> • Если выбрать новый снимок в качестве пользовательского изображения или сбросить настройки камеры, текущее изображение будет удалено.
Линия визирования	Выбор вспомогательной сетки для компоновки кадра (Выкл.* , 3 X 3 , 2 X 2 , Перекрестный , Диагональный).
Отображение времени/даты	Настройка отображения даты и времени на дисплее камеры (Выкл.* , Вкл.).
Отображение справки	Вывод краткого описания параметра или пункта меню (Выкл. , Вкл.*).

* По умолчанию

Пункт	Описание
Яркость дисплея	<p>Регулировка яркости дисплея (Авто*, Темнее, Норма, Светлее).</p> <p> В режиме просмотра используется значение Норма, даже если выбрано Авто.</p>
Быстрый просмотр	<p>Включение или выключение показа сделанного снимка перед возвращением камеры в режим съемки (Выкл., Вкл.*).</p> <p> Данная функция недоступна в некоторых режимах.</p>
Энергосбережение	<p>Если в течение 30 секунд с камерой не выполняется никаких действий, она автоматически переключается в режим энергосбережения (Выкл.*, Вкл.).</p> <p> Чтобы выйти из режима энергосбережения и продолжить использование камеры, нажмите любую кнопку, кроме [⏻].</p>



Подключение

* По умолчанию

Пункт	Описание
Anynet+ (HDMI-CEC)	<p>Включение или отключение возможности управлять камерой с помощью пульта ДУ от телевизора (при подключении камеры к HD-телевизору с поддержкой функции Anynet+(CEC).</p> <ul style="list-style-type: none"> • Выкл.: функция управления камерой с помощью пульта ДУ выключена. • Вкл.*: функция управления камерой с помощью пульта ДУ включена.
Разрешение HDMI	<p>Выбор разрешения, в котором будут отображаться снимки при их просмотре на экране HD-телевизора (через кабель HDMI)</p> <p>(NTSC: 1080i*, 720p, 480p/ PAL: 1080i*, 720p, 576p)</p> <p> Если телевизор не поддерживает выбранное разрешение, автоматически будет выбрано следующее более низкое разрешение.</p>
Видеовыход	<p>Настройка выхода видеосигнала для вашего региона.</p> <ul style="list-style-type: none"> • NTSC: США, Канада, Япония, Корея, Тайвань, Мексика и т. д. • PAL (только поддержка BDGH1): Австралия, Австрия, Бельгия, Китай, Дания, Англия, Финляндия, Франция, Германия, Италия, Кувейт, Малайзия, Нидерланды, Новая Зеландия, Норвегия, Сингапур, Испания, Швеция, Швейцария, Таиланд и т. д.
i-Launcher	<p>Автоматический запуск программы i-Launcher при подключении камеры к компьютеру. (Выкл., Вкл.*).</p>

Общие





* По умолчанию

Пункт	Описание
Информация о сети	Просмотр Mac-адреса и номера сертификата сети вашей камеры.
Language	Выбор языка отображаемого на дисплее текста.
Часовой пояс	Выбор часового пояса. При поездке в другую страну выберите пункт В гостях , а затем выберите соответствующий часовой пояс (Дома* , В гостях).
Установка даты/времени	Установка даты и времени.
Формат даты	Выбор формата даты. (ГГГГ/ММ/ДД, ММ/ДД/ГГГГ, ДД/ММ/ГГГГ.)  Формат даты по умолчанию зависит от выбранного языка.
Формат времени	Настройка формата времени (12 часов , 24 часа).  Формат времени по умолчанию зависит от выбранного языка.

* По умолчанию

Пункт	Описание
№ файла	<p>Выбор способа именования файлов.</p> <ul style="list-style-type: none"> • Сброс: при вставке новой карты памяти, при форматировании или удалении всех файлов нумерация файлов будет начинаться с 0001. • Серия*: при вставке новой карты памяти, при форматировании или удалении всех файлов файлам будут присваиваться номера, следующие за ранее присвоенными. <p> • Имя по умолчанию для первой папки — 100PHOTO, имя по умолчанию для первого файла — SAM_0001.</p> <ul style="list-style-type: none"> • Номер каждого файла на единицу больше номера предыдущего; все номера файлов находятся в диапазоне от SAM_0001 до SAM_9999. • Номер каждой папки будет на единицу больше номера предыдущей папки, начиная с 100PHOTO и заканчивая 999PHOTO. • В каждой папке может храниться не более 9999 файлов. • Имена файлов определяются камерой в соответствии со стандартом DCF. Если изменить имя файла вручную, он может стать недоступным для просмотра на камере.

* По умолчанию

Пункт	Описание
Впечатывание	<p>Настройка отображения даты и времени на сделанных снимках (Выкл.*, Дата, Дата и время).</p>  <ul style="list-style-type: none"> Дата и время будут расположены в правом нижнем углу снимка. На принтерах некоторых моделей печать даты и времени может не поддерживаться или выполняться некорректно. На снимке не будут отображаться дата и время в следующих ситуациях. <ul style="list-style-type: none"> - выбран режим  - выбран режим Панорама в режиме  - выбран режим Моя волшебная рамка или Анимированный снимок в режиме 
Автоматическое отключение	<p>Камера будет отключаться автоматически, если в течение заданного интервала времени с ней не выполнялось никаких действий (Выкл., 1 мин, 3 мин*, 5 мин, 10 мин).</p>  <ul style="list-style-type: none"> При замене аккумуляторной батареи пользовательские настройки камеры не меняются. Камера не выключается автоматически, если она подключена к компьютеру или сети WLAN, а также если вы просматриваете слайд-шоу или видеозапись.
Функция DIRECT LINK (кнопка Wi-Fi)	<p>Включение предустановленной функции Wi-Fi по нажатию кнопки [DIRECT LINK]. (AutoShare*, MobileLink, Remote Viewfinder, Автокопирование, E-mail, Соцсети и облако, AllShare Play)</p>

* По умолчанию

Пункт	Описание
Подсветка автофокуса	<p>Автоматическое включение света при слабом освещении для более точной фокусировки (Выкл., Вкл.*).</p>
Форматирование	<p>Форматирование встроенной памяти и карты памяти. При форматировании будут удалены все файлы, в том числе защищенные (Да, Нет).</p>  <p>Если карта памяти отформатирована в камере другой модели, в устройстве чтения карт памяти или на компьютере, то при ее использовании в этой камере могут возникать ошибки. Прежде чем использовать карту памяти для сохранения снимков, ее необходимо отформатировать в данной камере Samsung.</p>
Сброс	<p>Сброс параметров меню и съемки. Дата, время, язык и параметры видеовыхода не сбрасываются (Да, Нет).</p>
Лицензии открытого ПО	<p>Просмотр сведений о лицензии на открытый исходный код.</p>

Приложения

В этом разделе приводятся сведения о технических характеристиках камеры, ее обслуживании и сообщениях об ошибках.

Сообщения об ошибках	140
Обслуживание камеры	142
Очистка камеры	142
Использование и хранение камеры	143
Сведения о картах памяти	144
Сведения об аккумуляторной батарее	147
Действия перед обращением в сервисный центр	151
Технические характеристики камеры	154
Глоссарий	158
Указатель	163

Сообщения об ошибках

Ниже приводятся некоторые сообщения об ошибках, которые могут отображаться на дисплее камеры, и действия, которые следует выполнить при появлении каждого из таких сообщений.

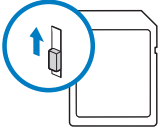
Сообщение об ошибке	Рекомендуемые действия
Ошибка карты памяти	<ul style="list-style-type: none">Выключите и снова включите камеру.Извлеките карту памяти и снова вставьте ее.Отформатируйте карту памяти.
Карта защищена	<p>Камера позволяет заблокировать карты памяти SD, SDHC или SDXC чтобы предотвратить удаление файлов. Во время съемки защита должна быть отключена.</p> 
Карта памяти не поддерживается.	Установленная карта памяти не поддерживается данной камерой. Вставьте карту памяти SD, SDHC или SDXC.
Сбой соединения.	<ul style="list-style-type: none">Не удастся подключить камеру к сети с помощью выбранной точки доступа. Выберите другую точку доступа и повторите попытку.Камере не удалось подключиться к другим устройствам. Повторите попытку.

Сообщение об ошибке	Рекомендуемые действия
DCF Full Error	Имена файлов не соответствуют стандарту DCF. Скопируйте файлы с карты памяти на компьютер и отформатируйте карту. Затем откройте меню «Настройки» и выберите пункт № файла → Сброс (стр. 137).
Устройство отсоединено.	Во время передачи файлов произошло отключение от сети. Выберите устройство с поддержкой AllShare Play еще раз.
Ошибка файла	Удалите поврежденный файл или обратитесь в сервисный центр.
Файловая система не поддерживается.	Файловая структура FAT установленной карты памяти не поддерживается данной камерой. Перед началом использования карты памяти отформатируйте ее в данной камере.
Сбой инициализации.	Камере не удалось обнаружить устройство с поддержкой AllShare Play. Включите устройства с поддержкой AllShare Play.
Неверный пароль	Введен неправильный пароль для передачи файлов на другую камеру. Введите правильный пароль.
Батарея разряжена	Вставьте заряженную батарею или зарядите батарею.

Сообщение об ошибке	Рекомендуемые действия
Нет места	Удалите ненужные файлы или вставьте другую карту памяти.
Нет изображений	Сделайте снимки или вставьте карту памяти, на которой сохранены какие-либо снимки.
Ошибка передачи фото.	Во время передачи файлов произошло отключение от сети. Выключите и снова включите функцию AllShare Play.
Сбой передачи.	<ul style="list-style-type: none"> • Камере не удалось передать снимок другой камере. Повторите попытку отправки. • Камере не удалось отправить электронное письмо или передать снимок на устройство с поддержкой AllShare Play. Проверьте подключение к сети и повторите попытку.

Обслуживание камеры

Очистка камеры

Объектив и дисплей камеры

Уберите пыль специальной грушей с кисточкой и аккуратно протрите объектив мягкой тканью. Если устранена не вся пыль, очистите объектив специальной чистящей салфеткой, смоченной жидкостью для чистки объективов.

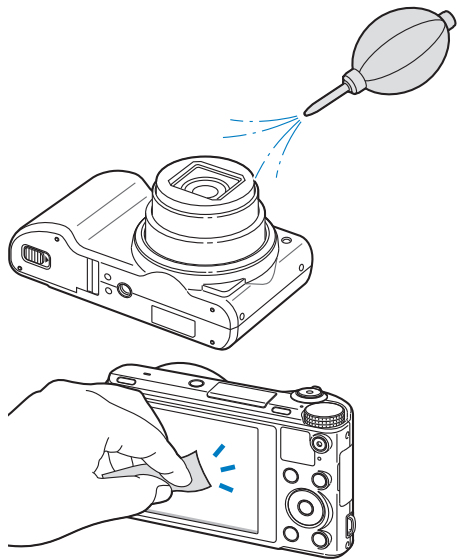

Корпус камеры

Аккуратно протрите корпус сухой мягкой тканью.

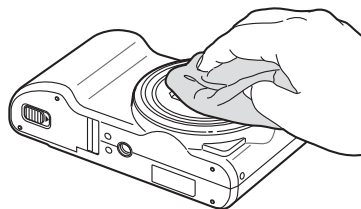

- Не используйте для очистки камеры бензол, растворители и спирт: они могут повредить камеру или стать причиной неполадок.
- Не нажимайте на крышку объектива и не используйте грушу с кисточкой для очистки этой крышки.

Использование и хранение камеры

Места, не подходящие для использования и хранения камеры

- Следите, чтобы камера не подвергалась воздействию очень низких или очень высоких температур.
- Не используйте камеру в местах повышенной влажности, а также в местах, где влажность может резко меняться.
- Не допускайте воздействия на камеру прямого солнечного света, не храните ее в местах с высокой температурой и плохо проветриваемых местах, например в машине летом.
- Предохраняйте камеру и дисплей от ударов, небрежного обращения и чрезмерной вибрации во избежание серьезных повреждений.
- Чтобы защитить движущиеся и внутренние детали камеры от повреждения, не используйте и не храните камеру в пыльном, грязном, влажном или плохо проветриваемом месте.
- Нельзя использовать камеру вблизи топливных материалов, горючих или огнеопасных веществ. Не храните и не носите камеру и ее аксессуары рядом с легковоспламеняющимися жидкостями, газами и взрывоопасными материалами.
- Не храните камеру в местах, где есть нафталиновые шарики.

На пляже или на берегу водоема

- На пляжах и в пыльных местах берегите камеру от попадания песка и пыли.
- Данная камера не является водонепроницаемой. Не прикасайтесь к аккумуляторной батарее, сетевому адаптеру и карте памяти мокрыми руками. Если работать с камерой мокрыми руками, могут возникнуть неполадки.

Длительное хранение

- Для длительного хранения поместите камеру в герметичный контейнер с абсорбентом, таким как силикагель.
- Если полностью заряженный аккумулятор не использовать, он со временем разряжается.
- Даже если аккумуляторная батарея и камера хранились отдельно в течение нескольких суток, при включении камера установит текущую дату и время.

Меры предосторожности при использовании камеры в местах с повышенной влажностью

Если внести камеру с холода в теплое помещение, на объективе и внутренних компонентах камеры может образоваться конденсат. В таких случаях необходимо отключить камеру и подождать не менее часа. Если конденсат образовался на карте памяти, необходимо извлечь ее из камеры, подождать, пока вся влага не испарится, и лишь после этого установить на место.

Прочие меры предосторожности

- Не раскачивайте камеру на ремешке, при этом можно нанести травмы окружающим или повредить камеру.
- Не окрашивайте камеру: краска может помешать надлежащей работе подвижных частей камеры.
- Когда камера не используется, выключайте ее.

- В камере содержатся чувствительные детали. Нельзя допускать сильных ударов камеры.
- В целях предохранения дисплея от повреждений храните камеру в чехле, когда она не используется. Берегите камеру от царапин, которые могут оставить песок, острые предметы и монеты.
- Не используйте камеру, если на ее дисплее есть трещины или он разбит. Разбитое стекло или акриловая краска могут повлечь травмы рук и лица. Отнесите камеру в сервисный центр Samsung для ремонта.
- Нельзя помещать камеру, аккумуляторную батарею, зарядное устройство и прочие аксессуары на поверхность или внутрь нагревательных приборов, таких как микроволновые печи, кухонные плиты и радиаторы, а также рядом с ними. Это может привести к деформации устройств, перегреву, возгоранию или взрыву.
- Следите за тем, чтобы в объектив не попадали прямые солнечные лучи: их воздействие может нарушить цветопередачу матрицы или вызвать иные неполадки.
- Не допускайте, чтобы на объективе оставались отпечатки пальцев и царапины. Для очистки объектива пользуйтесь мягкой чистой тканью без ворсинок.
- При ударе или сотрясении камера может выключиться. Это сделано для защиты карты памяти. Включите камеру, чтобы продолжить ее использование.
- Во время использования камера может нагреваться. Это нормальное явление, которое никак не сказывается на сроке службы и производительности камеры.
- При очень низкой температуре камера может включаться медленнее. Кроме того, может нарушаться цветопередача и появляться остаточные изображения на дисплее. Это не является неисправностью, и все характеристики работы камеры восстанавливаются после возвращения в нормальные температурные условия.

- Камера имеет окрашенную металлическую поверхность. У людей с чувствительной кожей при контакте с ней могут возникнуть аллергические реакции, кожный зуд, экзема или припухлость. Если у вас наблюдаются какие-либо из этих симптомов, немедленно прекратите пользоваться камерой и обратитесь к врачу.
- Не помещайте посторонние предметы внутрь отсеков или разъемов камеры или в ее точку доступа. На повреждения камеры, вызванные неправильным использованием, гарантия не распространяется.
- Не позволяйте обслуживать камеру лицам, не имеющим соответствующей квалификации, и не пытайтесь ремонтировать ее самостоятельно. На повреждения, возникшие в результате некачественного вмешательства, гарантия не распространяется.

Сведения о картах памяти

Поддерживаемые карты памяти

Камера поддерживает карты памяти SD (Secure Digital), SDHC (Secure Digital High Capacity), SDXC (Secure Digital eXtended Capacity), microSD, microSDHC и microSDXC.

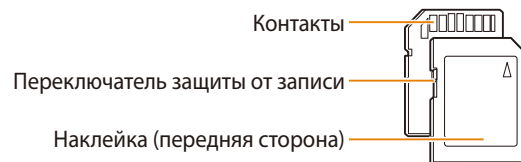

С помощью переключателя защиты от записи на карте SD, SDHC или SDXC можно запретить удаление файлов. Переместите переключатель вниз, чтобы установить защиту, или вверх, чтобы снять ее. Во время фото- и видеосъемки защита должна быть отключена.

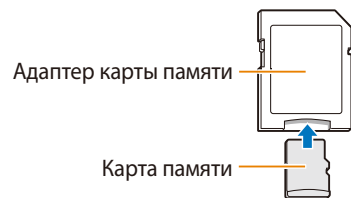

Чтобы считать данные с помощью данного устройства, компьютера или устройства чтения карт памяти, вставьте карту памяти в адаптер.

Емкость карты памяти

Вместимость карты памяти зависит от сюжетов и условий съемки. Ниже приведены характеристики для карты памяти SD емкостью 2 Гб.

Снимок

Формат	Наилучшее	Отличное	Хорошее
16M	219	432	640
14MP	245	483	715
12M	288	567	836
10M	341	669	984
8M	418	817	1196
5M	638	1228	1777

Формат	Наилучшее	Отличное	Хорошее
3M	1006	1897	2692
2M	1329	2461	3437
1M	2508	4359	5780

Видео

Формат	30 к/с
FULL HD 1920 X 1080	Прибл. 18' 03"
HD 1280 X 720	Прибл. 25' 53"
VGA 640 X 480	Прибл. 46' 12"
QVGA 320 X 240	Прибл. 257' 31"
240 WEB Для передачи	Прибл. 257' 31"

Данные приведены при отключенном зуме. При использовании зума доступное время съемки может отличаться от указанного. Для определения максимального времени видеосъемки было последовательно сделано несколько видеозаписей.

Правила использования карт памяти

- Не подвергайте карту памяти воздействию очень низких и очень высоких температур (ниже 0° C/32° F и выше 40° C/104° F). Это может привести к возникновению неполадок в работе карты памяти.
- Вставляйте карту памяти правильно. Неправильная установка карты памяти может привести к повреждению камеры или самой карты памяти.
- Если карта памяти была отформатирована в другой камере или на компьютере, то перед ее использованием переформатируйте карту памяти в своей камере.
- Перед установкой и извлечением карты памяти выключайте камеру.
- Не извлекайте карту памяти и не выключайте камеру, если индикатор мигает. Это может привести к повреждению данных на карте памяти.
- По истечении срока службы карты памяти хранить на ней снимки нельзя. Используйте новую карту памяти.
- Карты памяти нельзя сгибать, ронять, подвергать сильным ударам и давлению.
- Нельзя использовать или хранить карты памяти вблизи сильных магнитных полей.
- Нельзя использовать или хранить карты памяти в местах с высокой температурой, высокой влажностью или коррозионно-активными веществами.

- Предохраняйте карту памяти от контакта с жидкостями и любыми посторонними веществами, а также от загрязнения. В случае загрязнения карты памяти протрите ее мягкой тканью, прежде чем вставлять в камеру.
- Следите за тем, чтобы на карту памяти или в разъем для нее не попадали жидкости, грязь и какие-либо посторонние вещества: это может привести к неисправности карты памяти или камеры.
- Чтобы защитить карту памяти от электростатических разрядов, носите ее в чехле.
- Переносите все важные данные на другой носитель, например жесткий диск, CD- или DVD-диск.
- При длительном использовании камеры карта памяти может нагреваться. Это нормальное явление, не свидетельствующее о неисправности.



Изготовитель не несет ответственности за потерю данных.

Сведения об аккумуляторной батарее

Используйте только аккумуляторные батареи, одобренные компанией Samsung.

Технические характеристики батареи

Технические характеристики	Описание
Модель	SLB-10A
Тип	Литий-ионная батарея
Емкость	1030 мА·ч
Напряжение	3,7 В
Время зарядки* (при отключенной камере)	Прибл. 240 мин.

* При зарядке от компьютера может потребоваться больше времени.

Срок службы батареи

Среднее время съемки/ количество снимков		Условия съемки (при полностью заряженной батарее)
Снимки	Прибл. 140 мин. / Прибл. 280 снимков	<p>Ресурс аккумуляторной батареи измерялся в следующих условиях: в режиме P, в темноте, при разрешении 16M, с качеством Отличное, функция OIS включена.</p> <ol style="list-style-type: none"> 1. Установите режим вспышки Заполняющая вспышка, сделайте один снимок, увеличьте или уменьшите масштаб. 2. Установите режим вспышки Выкл, сделайте один снимок, увеличьте или уменьшите масштаб. 3. Выполните шаги 1 и 2 с интервалом 30 секунд. Выполняйте процедуру в течение 5 минут, затем выключите камеру на 1 минуту. 4. Действия 1, 2 и 3 повторяются.
Видеозаписи	Прибл. 100 мин.	Запись видео с разрешением FULL HD и скоростью 30 кадр/с.

- Данные, указанные выше, были получены согласно стандартам компании Samsung и могут отличаться в зависимости от условий эксплуатации.
- Для определения максимального времени видеосъемки было последовательно сделано несколько видеозаписей.
- При использовании функций, требующих подключения к Интернету, аккумулятор разряжается быстрее.

Сообщение о разрядке аккумуляторной батареи

Когда аккумуляторная батарея полностью разряжена, значок батареи станет красным и появится сообщение «**Батарея разряжена**».

Памятка по использованию аккумуляторной батареи

- Не подвергайте аккумуляторную батарею воздействию очень низких и очень высоких температур (ниже 0° C/32° F и выше 40° C/104° F). Слишком высокая или низкая температура уменьшает емкость батареи.
- При длительном использовании камеры область вокруг отсека аккумуляторной батареи может нагреваться. Это нормальное явление, не влияющее на работоспособность камеры.
- Нельзя тянуть за кабель питания, чтобы вынуть вилку из розетки, поскольку это может привести к возникновению пожара или к поражению электрическим током.
- При температуре ниже 0° C/32° F возможно уменьшение емкости аккумуляторной батареи и времени работы камеры от батареи.
- Емкость аккумуляторной батареи может снизиться при низких температурах, но восстановится при нормальной температуре.
- Если камера не будет использоваться в течение продолжительного времени, необходимо вынуть аккумуляторные батареи. Если этого не сделать, со временем они могут протечь или подвергнуться коррозии, вызвав серьезное повреждение камеры. Длительное неиспользование камеры со вставленной аккумуляторной батареей приведет к разрядке батареи. Перезарядить полностью разряженную аккумуляторную батарею не всегда невозможно.
- При длительном неиспользовании камеры (3 месяца и более) регулярно проверяйте и перезаряжайте аккумуляторную батарею. Неоднократная разрядка аккумуляторной батареи приводит к снижению ее емкости и срока службы, что может вызвать сбой в работе батареи, а также ее возгорание и взрыв.

Правила использования аккумуляторной батареи

Берегите аккумуляторную батарею, зарядное устройство и карту памяти от повреждений.

Не допускайте соприкосновения батарей с металлическими предметами. Если между полюсами батареи возникнет электрический контакт, она может временно прекратить работать или выйти из строя. Кроме того, существует опасность пожара или поражения электрическим током.

Памятка по зарядке аккумуляторной батареи

- Если индикатор состояния не горит, убедитесь, что аккумуляторная батарея установлена правильно.
- Если во время зарядки камера включена, аккумуляторная батарея может зарядиться не полностью. Выключайте камеру перед зарядкой аккумуляторной батареи.
- Не пользуйтесь камерой во время зарядки аккумуляторной батареи. Несоблюдение этого требования может привести к возникновению пожара или к поражению электрическим током.
- Нельзя тянуть за кабель питания, чтобы вынуть вилку из розетки, поскольку это может привести к возникновению пожара или к поражению электрическим током.
- После того как зарядка завершена, необходимо подождать не менее 10 минут, прежде чем включать камеру.
- Если аккумуляторная батарея разряжена и вы подключили камеру к внешнему источнику питания, использование некоторых энергоемких функций может привести к самопроизвольному выключению камеры. Чтобы продолжить использование камеры, зарядите аккумуляторную батарею.

- Если батарея полностью заряжена и был повторно подключен кабель питания, индикатор состояния загорится и будет включен примерно 30 минут.
- При видеосъемке или использовании вспышки аккумуляторная батарея разряжается быстрее. Заряжать батарею следует до тех пор, пока не выключится красный индикатор состояния.
- Если индикатор состояния мигает красным светом, переподключите кабель или извлеките и снова вставьте аккумуляторную батарею.
- Если при зарядке кабель перегрелся или температура окружающей среды слишком высокая, индикатор состояния может мигать красным светом. Как только батарея остынет, зарядка продолжится.
- Чрезмерно длительная зарядка может сократить время работы от аккумуляторной батареи. По завершении зарядки сразу отключайте кабель питания от камеры.
- Запрещается перегибать шнур питания, а также ставить на него тяжелые предметы. Это может привести к его повреждению.

Памятка по зарядке с помощью подключения к ПК

- Используйте только прилагаемый USB-кабель.
- Аккумуляторная батарея может не заряжаться в следующих случаях:
 - используется концентратор USB;
 - к компьютеру подключены другие устройства USB;
 - кабель подключен к порту на передней панели компьютера;
 - USB-порт компьютера не поддерживает требуемый стандарт выходной мощности (5 В, 500 мА).

Обращайтесь с аккумуляторной батареей и зарядным устройством осторожно, соблюдайте правила их утилизации

- Никогда не сжигайте использованные батареи. При утилизации использованных батарей соблюдайте требования местного законодательства.
- Нельзя помещать камеру или аккумуляторную батарею на поверхность или внутрь нагревательных приборов, таких как микроволновые печи, кухонные плиты и радиаторы. При сильном нагревании батарея может взорваться.



Небрежное или ненадлежащее обращение с аккумуляторной батареей может привести к травмам или летальному исходу. В целях безопасности соблюдайте следующие меры предосторожности.

- Ненадлежащее обращение с аккумуляторной батареей может привести к ее возгоранию или взрыву. Если вы заметили, что батарея деформировалась, на ней появились трещины или другие физические повреждения, немедленно прекратите ее использование и обратитесь в сервисный центр.
- Используйте только подлинные, рекомендованные производителем зарядные устройства и сетевые адаптеры. При зарядке аккумуляторной батареи соблюдайте все инструкции, изложенные в настоящем руководстве.
- Не оставляйте аккумуляторную батарею вблизи нагревательных приборов и в высокотемпературной среде (например, в запечатом автомобиле в жаркую погоду).
- Не помещайте батарею в микроволновую печь.
- Не храните и не используйте батарею в местах с высокой температурой и влажностью, таких как спа-салоны и душевые кабины.
- Не оставляйте устройство на легковоспламеняющихся поверхностях, таких как постельные принадлежности, ковры или электроодеяла.
- Когда устройство включено, не оставляйте его надолго в закрытом пространстве.
- Следите за тем, чтобы контакты аккумуляторной батареи не соприкасались с металлическими объектами: цепочками, монетами, ключами, часами и т. п.
- Используйте только подлинные, рекомендованные производителем запасные литий-ионные аккумуляторные батареи.

- Не разбирайте аккумуляторную батарею и не прокалывайте ее острыми предметами.
- Следите за тем, чтобы аккумуляторная батарея не оказывалась под высоким давлением.
- Берегите аккумуляторную батарею от сильных ударов, в частности от падения с большой высоты.
- Берегите аккумуляторы от воздействия температур свыше 60° C (140° F).
- Не допускайте попадания влаги и жидкостей на аккумуляторную батарею.
- Берегите аккумуляторную батарею от воздействия интенсивных источников тепла, таких как солнечные лучи, огонь и т. п.

Инструкции по утилизации

- Соблюдайте осторожность при утилизации аккумуляторной батареи.
- Никогда не сжигайте использованные батареи.
- Требования к утилизации могут зависеть от страны или региона. При утилизации аккумуляторных батарей соблюдайте все требования местного и национального законодательства и нормативных актов.

Инструкции по зарядке аккумуляторной батареи

При зарядке аккумуляторной батареи соблюдайте инструкции, приведенные в настоящем руководстве. Ненадлежащая зарядка аккумуляторной батареи может привести к ее возгоранию или взрыву.

Действия перед обращением в сервисный центр

Если в работе камеры обнаружались неполадки, перед обращением в сервисный центр попробуйте устранить их самостоятельно, следуя приведенным ниже рекомендациям. Если устранить неполадку не удалось, обратитесь к продавцу или в сервисный центр.



При сдаче камеры в сервисный центр приложите к ней прочие аксессуары, которые также могут быть неисправны, например карту памяти и аккумуляторную батарею.

Неполадка	Рекомендуемые действия
Не удается включить камеру.	<ul style="list-style-type: none">• Проверьте, установлена ли аккумуляторная батарея.• Проверьте, правильно ли установлена аккумуляторная батарея (стр. 24)• Зарядите аккумуляторную батарею.
Камера самопроизвольно отключается.	<ul style="list-style-type: none">• Зарядите аккумуляторную батарею.• Проверьте, не находится ли камера в режиме автоматического отключения (стр. 138)• Камера может самопроизвольно отключаться при ударе или сотрясении, чтобы предотвратить повреждение карты памяти. Попробуйте включить камеру еще раз.
Аккумуляторная батарея разряжается слишком быстро.	<ul style="list-style-type: none">• Батарея может разряжаться быстрее при низких температурах (ниже 0° C/32° F). Чтобы не переохлаждать батарею, можно носить ее в кармане.• При видеосъемке или использовании вспышки аккумуляторная батарея разряжается быстрее. При необходимости зарядите батарею.• Аккумуляторные батареи относятся к расходным материалам, периодически их необходимо заменять. Если время работы камеры без подзарядки значительно сократилось, следует приобрести новую батарею.

Неполадка	Рекомендуемые действия
Не удается сделать снимок.	<ul style="list-style-type: none">• На карте памяти нет свободного места. Удалите ненужные файлы или вставьте другую карту памяти.• Отформатируйте карту памяти.• Карта памяти неисправна. Приобретите новую карту памяти.• Убедитесь, что камера включена.• Зарядите аккумуляторную батарею.• Проверьте правильность установки аккумуляторной батареи.
Камера не реагирует на нажатия.	Извлеките аккумуляторную батарею и вставьте ее снова.
Камера нагревается.	Во время использования камера может нагреваться. Это нормальное явление, которое никак не сказывается на сроке службы и производительности камеры.
Вспышка не работает.	<ul style="list-style-type: none">• Возможно, для режима вспышки выбрано значение Выкл (стр. 68).• В некоторых режимах съемки использование вспышки не предусмотрено.

Неполадка	Рекомендуемые действия
Вспышка срабатывает самопроизвольно.	Вспышка может срабатывать из-за статического электричества. Это не означает, что камера неисправна.
Дата и время отображаются неправильно.	Установите значения даты и времени в параметрах дисплея (стр. 137).
Дисплей или кнопки не работают.	Извлеките аккумуляторную батарею и вставьте ее снова.
Плохо работает дисплей камеры.	Работа камеры при очень низкой температуре может приводить к неполадкам в работе дисплея и нарушению цветопередачи. Чтобы дисплей работал надлежащим образом, пользуйтесь камерой при умеренной температуре.
Ошибка карты памяти.	<ul style="list-style-type: none"> • Выключите и снова включите камеру. • Извлеките карту памяти и снова вставьте ее. • Отформатируйте карту памяти. Дополнительные сведения см. в разделе “Правила использования карт памяти” (стр. 146).
Не удается просмотреть файлы.	Если изменить имя файла вручную, могут возникнуть проблемы с его просмотром на камере (имя файла должно соответствовать стандарту DCF). В этом случае файлы необходимо просматривать на компьютере.

Неполадка	Рекомендуемые действия
Снимки получаются размытыми.	<ul style="list-style-type: none"> • Убедитесь, что используемый режим фокусировки подходит для съемки с близкого расстояния (стр. 71). • Убедитесь, что объектив камеры не загрязнен. При необходимости очистите объектив (стр. 142). • Убедитесь, что объект съемки попадает в область действия вспышки (стр. 155).
Цвета на снимке неестественные.	Цвета могут выглядеть неестественно, если неправильно настроен баланс белого. Выберите настройки баланса белого, соответствующие условиям освещения (стр. 81).
Снимок слишком светлый.	Снимок переэкспонирован. <ul style="list-style-type: none"> • Выключите вспышку (стр. 68). • Измените значение светочувствительности ISO (стр. 70). • Отрегулируйте экспозицию (стр. 79).
Снимок слишком темный.	Снимок недоэкспонирован. <ul style="list-style-type: none"> • Включите вспышку (стр. 68). • Измените значение светочувствительности ISO (стр. 70). • Отрегулируйте экспозицию (стр. 79).

Неполадка	Рекомендуемые действия
Снимки не отображаются на экране телевизора.	<ul style="list-style-type: none"> Убедитесь, что камера правильно подключена к телевизору с помощью аудиовидеокабеля. Убедитесь, что на карте памяти есть снимки.
Камера не распознается компьютером.	<ul style="list-style-type: none"> Проверьте правильность подключения USB-кабеля. Убедитесь, что камера включена. Убедитесь, что операционная система поддерживает работу с камерой.
При попытке передать файл соединение между камерой и компьютером разрывается.	Передача файлов может прерываться из-за статического электричества. Отключите USB-кабель и снова подключите его.
Не удается просмотреть видеозапись на компьютере.	Видеозаписи можно просматривать не во всех проигрывателях. Для просмотра снятых камерой видеозаписей воспользуйтесь средством Multimedia Viewer, которое можно установить на компьютер вместе с программой i-Launcher.

Неполадка	Рекомендуемые действия
Программа i-Launcher работает некорректно.	<ul style="list-style-type: none"> те i-Launcher и запустите ее заново. Убедитесь, что в меню настроек для параметра i-Launcher задано значение Вкл. (стр. 136). На некоторых компьютерах программа может не запускаться автоматически. Это зависит от особенностей компьютера и операционной системы. В этом случае на ПК с Windows нажмите кнопку пуск → Все программы → Samsung → i-Launcher → Samsung i-Launcher. (В ОС Windows 8 откройте начальный экран и выберите пункт All apps (Все приложения) → Samsung i-Launcher.) На ПК с Mac выберите Приложения → Samsung → i-Launcher.
Просмотреть снимки и видеозаписи, хранящиеся на карте памяти SDXC, с помощью телевизора или ПК невозможно.	На картах памяти SDXC используется файловая система exFAT. Перед подключением камеры к внешнему устройству убедитесь, что данное устройство поддерживает файловую систему exFAT.
ПК не распознает карту памяти SDXC.	На картах памяти SDXC используется файловая система exFAT. Чтобы воспользоваться картой памяти SDXC на ПК под управлением ОС Windows XP, загрузите и обновите драйвер файловой системы exFAT с веб-сайта Microsoft.

Технические характеристики камеры

Матрица	
Тип	1/2,3 дюйма (прибл. 7,76 мм), BSI CMOS
Количество эффективных пикселей	Прибл. 16,3 Мпикс
Общее количество пикселей	Прибл. 17,0 Мпикс
Объектив	
Фокусное расстояние	Объектив Samsung $f = 4,1\text{—}86,1$ мм (эквивалент для 35-миллиметровой фотопленки: 23—483 мм)
Диафрагменное число	F2.8 (широкоугольное положение, W)—F5.9 (телефото, T)
Зум	<ul style="list-style-type: none"> Режим фотосъемки: 1,0—21,0X (оптический и цифровой зум: 105,0X, оптический и Intelli-зум: 42,0X) В режиме просмотра: 1,0—9,4X (в зависимости от размера изображения)
Дисплей	
Тип	TFT, ЖК
Функциональные возможности	3,0 дюйма (75,0 мм), 460 тыс. цветов
Фокусировка	
Тип	Автофокусировка TTL (По центру, Матричная, Следящая, АФ с обнаружением лиц, Сенсорный АФ), Ручная фокусировка, Непрерывный автофокус при видеосъемке

Дальность		Широкоугольное положение (W)	Телефото (T)
	Обычный автофокус	От 80 см до бесконечности	От 350 см до бесконечности
	Макро	10—80 см	150—350 см
	Автомакро	От 10 см до бесконечности	От 150 см до бесконечности
	Ручная фокусировка	От 10 см до бесконечности	От 150 см до бесконечности

Выдержка

- Авто: 1/8—1/2000 с.
- Программный: 1—1/2000 с.
- Ручной: 16—1/2000 с.

Экспозиция

Управление	Программная автоэкспозиция, Автоэкспозиция с приоритетом диафрагмы, Приоритет выдержки автоэкспозиции, Ручная экспозиция
Экспомер	Матричный, Точечный, Центровзвешенный, Обнаружение лица
Коррекция	± 2 EV (Шаг 1/3 EV)
Светочувствительность в эквиваленте ISO	Авто, ISO 100, ISO 200, ISO 400, ISO 800, ISO 1600, ISO 3200

Вспышка	
Режим	Авто, Красные глаза, Заполняющая вспышка, Медленная синхронизация, Выкл, Удаление красных глаз
Дальность	<ul style="list-style-type: none"> • Широкий угол: 0,3—4,0 м (Авто ISO) • Телефото: 0,5—1,9 м (Авто ISO)
Время перезарядки	Прибл. 4 с.
Стабилизация изображения	
Оптическая стабилизация изображения (OIS)	
Эффекты	
Режим фотосъемки	<ul style="list-style-type: none"> • Фотофильтр (Автофильтр): Миниатюра, Виньетка, Картина тушью, Картина маслом, Мультифильм, Перекрестный фильтр, Эскиз, Мягкий фокус, Линза "рыбий глаз", Классика, Ретро, Съемка с масштабированием • Улучшение изображения: Резкость, Контрастность, Насыщенность
Режим видеосъемки	Кинофильтр (Автофильтр): Миниатюра, Виньетка, Эскиз, Линза "рыбий глаз", Классика, Ретро, Палитра "Эффект 1", Палитра "Эффект 2", Палитра "Эффект 3", Палитра "Эффект 4"
Баланс белого	
Автоматический баланс белого, Дневной свет, Облачно, Люминесцентный холодный белый, Люминесцентный тёплый белый, Лампы накаливания, Пользовательские установки, Цветовая температура	

Печать даты









Дата и время, Дата, Выкл.

Съемка

Снимки

- Режимы: Интеллектуальный режим (Портрет, Ночной портрет, Контровой портрет, Ночь, Контровой свет, Пейзаж, Белый цвет, Зелень, Синее небо, Закат, Макро, Макросъемка текста, Цветная макросъемка, Штатив, Движение, Фейерверк, Свеча, Прожектор, Прожектор (Макро), Прожектор (Портрет)), Программный, Приоритет диафрагмы, Приоритет выдержки, Ручной, Smart (Ретушь лица, Непрерывная съемка, Пейзаж, Макросъемка, Стоп-кадр, Насыщенные тона, Панорама, Водопад, Силуэт, Закат, Снимок при плохом освещении, Фейерверк, Дорожки света), Лучшее лицо, Волшебная рамка плюс (Моя волшебная рамка, Раздельный снимок, Анимированный снимок, Фотофильтр)
- Серийная съемка: Покадровая, Непрерывная (3 кадр/с), Непрерывная (8 кадр/с), Эксповилка автоэкспозиции
- Автоспуск: Выкл., 10 сек., 2 сек.

Видео	<ul style="list-style-type: none"> Режимы: Автоматическое определение сюжета (Пейзаж, Синее небо, Зелень, Закат), Волшебная рамка плюс (Кинофильтр) Форматы: MP4 (H.264) (макс. время записи — 20 мин.) Формат: 1920 X 1080, 1280 X 720, 640 X 480, 320 X 240, 240 (Интернет) Частота кадров: 30 кадр/с Звук: Вкл. звук, Выкл. звук, Без звука Снимок во время видеосъемки OIS: Вкл., Выкл. Видеоредактор (встроенный): пауза во время записи, захват снимка
Просмотр	
Снимки	<ul style="list-style-type: none"> Тип: Одно изображение, Миниатюры, Мульти-слайд-шоу с музыкой и эффектами, Видеоклип Редактирование: Изменить размер, Повернуть, Автофильтр, Кадрировать Эффекты: Улучшение изображ (Яркость, Контрастность, Насыщенность, АСВ, Ретушь лица, Устранение красных глаз), Автофильтр (Выкл., Миниатюра, Виньетка, Картина тушью, Картина маслом, Мультфильм, Перекрестный фильтр, Эскиз, Мягкий фокус, Линза "рыбий глаз", Классика, Ретро, Съемка с масштабированием)

Видео	Редактирование: захват снимка, обрезка	
Память		
Носитель	<ul style="list-style-type: none"> Встроенная память: прибл. 9,5 МБ Внешняя память (дополнительно): карты памяти SD (2 Гб), SDHC (до 32 Гб), SDXC (до 64 Гб) Размер встроенной памяти может не соответствовать приведенным техническим характеристикам.	
Форматы файлов	<ul style="list-style-type: none"> Фотосъемка: JPEG (DCF), EXIF 2.21 Видеозаписи: MP4 (видео: MPEG-4.AVC/H.264, аудио: AAC) 	
Размер изображения	Значок	Формат
		4608 X 3456
		4608 X 3072
		4608 X 2592
		3648 X 2736
		2832 X 2832
		2592 X 1944
		1984 X 1488
		1920 X 1080
	1024 X 768	

Беспроводная сеть

MobileLink, Remote Viewfinder, Соцсети и облако, E-mail, Уведомление об обновлении ПО, AllShare Play, Автокопирование, AutoShare

Интерфейс

Цифровой выход	USB 2.0
Звуковой вход/выход	Внутренний динамик (моно), микрофон (моно)
Видеовыход	<ul style="list-style-type: none"> • A/V: NTSC, PAL (по выбору) • HDMI 1.3: NTSC, PAL (по выбору)
Входной разъем постоянного тока	5,0 В

Источник питания

Аккумуляторная батарея	Литий-ионная аккумуляторная батарея (SLB-10A, 1030 мА•ч)
Тип разъема	Micro-USB (5-контактный)

В некоторых регионах источник питания может иметь другие характеристики.

Размеры (Ш x В x Г)

110,6 x 65 x 21,5 мм (без учета выступающих частей)

Масса

218 г (без аккумуляторной батареи и карты памяти)

Рабочий диапазон температур

0—40° С

Рабочая влажность

5—85 %

Программное обеспечение

i-Launcher

Технические характеристики могут быть изменены без предварительного уведомления в целях повышения качества работы устройства.

АСВ (автоматический баланс контрастности)

Эта функция позволяет автоматически улучшить контрастность изображений, если объект съемки освещен сзади или сильно контрастирует с фоном.

АЕВ (Автоматическая экспозиционная вилка)

Эта функция позволяет автоматически делать несколько снимков с различной экспозицией, чтобы впоследствии можно было выбрать правильно экспонированное изображение.

АФ (автофокус)

Камера автоматически фокусирует объектив на объекте съемки. Автоматическая фокусировка выполняется на основе контрастности.

Диафрагма

Диафрагма определяет количество света, попадающее на матрицу камеры.

Дрожание камеры (размытие изображения)

Если камера движется при открытом затворе, изображение может получиться размытым. Обычно это происходит при большой выдержке. Чтобы предотвратить этот эффект, можно увеличить светочувствительность, использовать вспышку или уменьшить выдержку. Кроме того, можно использовать штатив и функцию DIS или OIS.

Композиция

В фотографии термин «композиция» означает размещение объектов на снимке. Чтобы правильно выстроить композицию, в большинстве случаев достаточно следовать правилу третей.

DCF (стандарт для файловой системы цифровых камер)

Стандарт, в котором описаны такие характеристики, как формат файлов и файловая система для цифровых камер, разработанные ассоциацией JEITA.

Глубина резкости

Расстояние между ближней и дальней границами пространства, при нахождении в пределах которого объекты находятся в фокусе и будут достаточно резкими на снимке. Глубина резкости зависит от диафрагмы объектива, фокусного расстояния и расстояния от камеры до объекта съемки. Например, уменьшение значения диафрагмы приводит к увеличению глубины резкости и размытию фона композиции.

Цифровой зум

Эта функция позволяет искусственно повысить степень увеличения, обеспечиваемую зум-объективом (с оптическим зумом). При использовании цифрового зума качество фотоснимка ухудшается по мере увеличения изображения.

Коррекция EV

Все комбинации значений выдержки и диафрагмы объектива, обеспечивающие одинаковую экспозицию.

EV (экспозиционное число)

Эта функция позволяет быстро корректировать определенное камерой экспозиционное число, чтобы улучшить экспозицию фотоснимков. Коррекция выполняется с определенным шагом. Например, при выборе значения $-1,0$ EV фотоснимок станет на один уровень темнее, при выборе значения $1,0$ EV — на один уровень светлее.

EXIF (стандарт Exchangeable Image File Format)

Стандарт, описывающий формат файлов изображений для цифровых камер и разработанный ассоциацией JEIDA.

Экспозиция

Количество света, попадающее на матрицу камеры. Экспозиция задается сочетанием значений выдержки, диафрагмы и светочувствительности ISO.

Вспышка

Вспышка света, помогающая обеспечить достаточную экспозицию при слабом освещении.

Фокусное расстояние

Расстояние от центра объектива до фокальной точки (мм). При большем фокусном расстоянии угол обзора сужается, а объект оптически увеличивается. При меньшем фокусном расстоянии угол обзора увеличивается.

Гистограмма

Графическое представление яркости изображения. На горизонтальной оси указывается яркость, а на вертикальной — количество пикселей. Если столбцы слева (темные области) или справа (светлые области) на гистограмме слишком высоки, фотоснимок экспонирован неправильно.

H.264/MPEG-4

Видеоформат с высокой степенью сжатия, утвержденный международными организациями по стандартизации ISO-IEC и ITU-T. Этот формат разработан ассоциацией JVT и позволяет получать видеозапись хорошего качества при небольшом размере файла.

Матрица

Физический компонент цифровой камеры со светочувствительным элементом для каждого пиксела изображения. Каждый светочувствительный элемент сохраняет значение интенсивности света, попадающего на него при экспозиции. Распространены матрицы типа ПЗС (прибор с зарядовой связью) и CMOS (комплементарный металлооксидный полупроводник).

Светочувствительность ISO

Чувствительность камеры к свету, рассчитываемая на основе светочувствительности пленки, которая использовалась в пленочных фотокамерах. Чем выше значение светочувствительности ISO, тем меньше используемая камерой выдержка, а также размытость снимка, возникающая из-за дрожания камеры и слабого освещения. Однако на изображениях, полученных при высоком значении светочувствительности, более вероятно наличие шумов.

Формат JPEG

Метод сжатия цифровых изображений с частичной потерей информации. Формат JPEG позволяет сжимать изображения, уменьшая размер файлов и не снижая их разрешение.

ЖК-дисплей

Устройство отображения, часто применяемое в бытовой электронике. Для воспроизведения цветов на дисплеях такого типа служат отдельные средства задней подсветки, например флуоресцентные лампы (CCFL) или светодиоды (LED).

Макросъемка

Эта функция позволяет выполнять фотосъемку маленьких предметов на близком расстоянии. В режиме макросъемки маленькие объекты выходят очень четкими, так что можно сохранять пропорции, близкие к реальным (1:1).

Экспомер.

Экспомером называется метод измерения камерой количества света для определения экспозиции.

Формат MJPEG (Motion JPEG)

Видеоформат со сжатием, аналогичным сжатию изображений в формате JPEG.

Уровень шума

Неправильно обработанные пиксели цифрового изображения, которые могут выглядеть как находящиеся не на своем месте или как странные яркие точки. Шум обычно возникает при фотосъемке с высокой светочувствительностью или при автоматической настройке светочувствительности и слабым освещении.

Система OIS (оптическая стабилизация изображения)

Эта функция в реальном времени компенсирует дрожание и вибрацию камеры при съемке. По сравнению с цифровой стабилизацией изображения ухудшения изображения не происходит.

Оптический зум

Зум, позволяющий получать увеличенные изображения с помощью объектива без ущерба для качества.

Качество

Степень сжатия цифровых изображений. Как правило, чем качественнее изображение, тем меньше степень сжатия и, соответственно, больше размер файла.

Разрешение

Количество пикселей, содержащихся в цифровом изображении. В изображениях с высоким разрешением содержится больше пикселей и обычно больше деталей, чем в изображениях с низким разрешением.

Выдержка

Выдержка — это время от открытия до закрытия затвора. Выдержка существенно влияет на яркость снимка, поскольку регулирует количество света, попадающего через диафрагму на матрицу. При короткой выдержке проникает меньше света, и снимок становится темнее. При этом лучше запечатлеваются объекты в движении.

Виньетка

При использовании этого эффекта края снимка становятся менее яркими и насыщенными, чем центральная область. Эффект виньетки позволяет выделить объекты, расположенные в центре изображения.

Баланс белого (цветовой баланс)

Эта функция позволяет регулировать интенсивность цветов (как правило, основных: красного, зеленого и синего) на изображении. Правильный выбор баланса белого позволяет делать цветопередачу более естественной.



Правильная утилизация изделия (Использованное электрическое и электронное оборудование)

(Действительно для стран, использующих систему раздельного сбора отходов)

Наличие данного значка показывает, что изделие и его электронные аксессуары (например, зарядное устройство, гарнитура, кабель USB) по окончании их срока службы нельзя утилизировать вместе с другими бытовыми отходами. Во избежание нанесения вреда окружающей среде и здоровью людей при неконтролируемой утилизации, а также для обеспечения возможности переработки для повторного использования, утилизируйте изделие и его электронные аксессуары отдельно от прочих отходов.

Сведения о месте и способе утилизации изделия в соответствии с нормами природоохранного законодательства можно получить у продавца или в соответствующей государственной организации.

Бизнес-пользователи должны обратиться к своему поставщику и ознакомиться с условиями договора купли-продажи. Запрещается утилизировать изделие и его электронные аксессуары вместе с другими производственными отходами.



Концепция PlanetFirst, согласно которой коммерческая деятельность должна осуществляться с учетом ее влияния на окружающую среду, свидетельствует о социальной ответственности компании Samsung Electronics и ее стремлении поддерживать экологическую стабильность.



Правильная утилизация аккумуляторов

(Действительно для стран, использующих систему раздельного сбора отходов)

Наличие этого символа на аккумуляторе, на его упаковке или в сопроводительной документации указывает на то, что по окончании срока службы изделие не должно выбрасываться с другими бытовыми отходами. Наличие обозначений химических элементов Hg, Cd и Pb означает, что аккумулятор содержит ртуть, кадмий или свинец, количество которых превышает эталонный уровень, определенный в Директиве ЕС 2006/66. Неправильная утилизация аккумуляторов может привести к нанесению вреда здоровью человека или окружающей среде.

Чтобы защитить природные ресурсы и обеспечить повторное использование материалов, пожалуйста не выбрасывайте аккумуляторы с другими отходами, а сдавайте их на переработку в местную бесплатную службу приема аккумуляторов.

А

Автокопирование 122

Автоматический баланс контрастности (АСВ)

Режим просмотра 100

Режим съемки 80

Автопортрет 76

Автоспуск 85

Автофильтр

Режим записи видео 60

Режим просмотра 99

Режим фотосъемки 59

Аккумуляторная батарея

Зарядка 25

Правильное обращение 148

Установка 24

Б

Баланс белого 81

Беспроводная сеть 114

Быстрый просмотр 136

В

Веб-сайт

Отправка фотографий или видеозаписей 127

Переход 127

Видео

Режим просмотра 96

Режим съемки 61

Видеовыход 136

Впечатывание 138

Вспышка

Авто 68

Выкл 68

Заполняющая вспышка 68

Красные глаза 68

Медленная синхронизация 69

Устранение эффекта

«красных глаз» 69

Выбор языка 137

Г

Гнездо для штатива 21

Д

Диск выбора режима 22

Дополнительные аксессуары 20

З

Зарядка 25

Заставка 135

Захват изображения из видео 97

Защита файлов 92

Звук автофокусировки 135

Значение диафрагмы 47

Значки

Режим просмотра 89

Режим съемки 28

Зум

Использование зума 38

Кнопка управления зумом 22

Регулировка громкости

звука зума 87

И

Индикатор состояния 22

Интеллектуальный режим 44, 51

К

Карта памяти

Правила использования 146

Установка 24

Кнопка DIRECT LINK 23

Кнопка воспроизведения 23

Кнопка затвора 21

Кнопка «Меню» 23

Кнопка питания 21

Комплект поставки 20

Контрастность

Режим просмотра 100

Режим съемки 86

Красные глаза

Режим просмотра 101

Режим съемки 67

Л

Легкое нажатие кнопки затвора 41

Линия визирования 135

М

Макро

Автомакро 72

Макро 72

Ручная фокусировка 72

Моргание глаз 77

Н

Настройки 137

Настройки времени 26

Настройки звука 36

Настройки часового пояса 26, 137

Насыщенность

Режим просмотра 101

Режим съемки 86

О

Область фокусировки

Матричная 73

По центру 73

Обнаружение лица 76

Обслуживание камеры 142

Оптическая стабилизация
изображения (OIS) 40

Отсоединение камеры 105

Очистка

Дисплей 142

Корпус камеры 142

Объектив 142

П

Передача файлов

E-mail 124

Mac 105

Windows 104

Автокопирование 122

Поворот 98

Подключение к компьютеру под
управлением Mac OS 105

Подсветка автофокуса

Настройки 138

Расположение 21

Порт USB 21

Порт аудио/видео 21

Портретная съемка

Автопортрет 76

Моргание глаз 77

Обнаружение лица 76

Улыбка 77

Программный режим 46

Просмотр файлов

- TV (HDTV) 102
- Анимированные снимки 95
- В виде папки 90
- Категория 91
- Панорамные снимки 95
- Слайд-шоу 95
- Эскизы 91

P

Разрешение

- Режим просмотра 98
- Режим съемки 65

Редактирование видео

- Захват изображения 97
- Обрезка 97

Редактирование снимков 98

Режим автоматического определения сюжета 62

Режим видеосъемки 61

Режим «Волшебная рамка плюс»

- Анимированный снимок 58
- Кинофильтр 60
- Моя волшебная рамка 55
- Раздельный снимок 57
- Фотофильтры 59

Режим «Лучшее лицо» 54

Режим «Панорама» 52

Режим приоритета выдержки 49

Режим приоритета диафрагмы 48

Режим просмотра 89

Режим энергосбережения 136

Резкость 86

Ретушь лица 101

Ручной режим 30

C

Сброс 138

Светочувствительность ISO 70

Сенсорный дисплей

- Касание 33
- Перетаскивание 33
- Пролистывание 33

Сервисный центр 151

Слайд-шоу 95

Следящая 74

Сообщения об ошибках 140

Съемка в одно касание 75

T

Технические характеристики камеры 154

Тип дисплея 35

У

Увеличение 94

Удаление файлов 92

Удаленный видоискатель 120

Улучшение изображения

- Контрастность
 - Режим просмотра 101
 - Режим съемки 86
- Красные глаза 101
- Насыщенность
 - Режим просмотра 101
 - Режим съемки 86
- Резкость 86
- Яркость
 - Режим просмотра 101
 - Режим съемки 79

Улыбка 77

Установка даты/времени 137

- Ф**
 - Форматирование 138
 - Функциональная кнопка 23
- Ц**
 - Цифровой зум 38
- Э**
 - Экспозамер
 - Матричный 80
 - Точечный 80
 - Центровзвешенный 80
 - Экспозиция 79
 - Эскизы 91
- Я**
 - Яркость
 - Режим просмотра 100
 - Режим съемки 79
 - Яркость дисплея 136
- А**
 - AllShare Play 129
 - Anynet+ 136
 - AutoShare 118
- Н**
 - HDTV 103
- І**
 - Intelli-зум 39
- М**
 - MobileLink 119



Сведения о послепродажном обслуживании и ответы на некоторые вопросы можно найти в прилагаемом гарантийном талоне или на веб-сайте www.samsung.com.

Сертификат: РОСС KR.AB57.B08280
Срок действия: с 07.12.2010 по 06.12.2013
Товар сертифицирован: ООО «АЛЬТТЕСТ»,
117418, Москва, ул. Цюрупы, д. 14

Подлежит использованию
по назначению в
нормальных условиях
Срок службы: 5 лет



AB57

