

# FUJIFILM

## DIGITAL CAMERA X20

### Руководство пользователя

Благодарим Вас за приобретение данного изделия. В данном руководстве описывается, как пользоваться цифровой фотокамерой FUJIFILM и прилагаемым программным обеспечением. Внимательно прочтите и поймите содержание руководства и предупреждения в разделе "Для вашей безопасности" (📖 ii), прежде чем начать работать с фотокамерой.

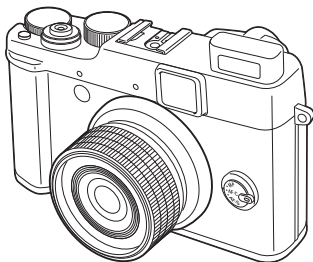

Чтобы получить сведения о сопутствующих изделиях, посетите наш сайт [http://www.fujifilm.com/products/digital\\_cameras/index.html](http://www.fujifilm.com/products/digital_cameras/index.html)

Чтобы получить дополнительную информацию о X20, посетите <http://fujifilm-x.com/x20/>

BL02118-101 **RU**

Перед началом работы

Первые шаги

Основные функции фотосъемки и просмотра кадров

Более подробно о фотосъемке

Более подробно о просмотре снимков

Видеофрагменты

Подключения

Меню

Технические примечания

Устранение неисправностей

Приложение



# Для вашей безопасности

## Перед использованием изделия прочтите данные примечания

### Примечания по безопасности

- Убедитесь в правильности использования фотокамеры. Перед использованием фотокамеры ознакомьтесь с данными примечаниями по безопасности и с *Руководство пользователя*.
- После прочтения данных примечаний по безопасности сохраните их в надежном месте.

### Информация о значках

Приведенные ниже символы используются в данном документе для обозначения тяжести травм или ущерба, к которым может привести несоблюдение обозначенных символами требований, и, как следствие, неправильное использование устройства.



**ПРЕДУПРЕЖДЕНИЕ**

Несоблюдение требований, обозначенных данным символом, может повлечь смерть или тяжелые травмы.



**ПРЕДУПРЕЖДЕНИЕ**

Несоблюдение требований, обозначенных данным символом, может повлечь получение телесных повреждений или материальный ущерб.

Приведенные ниже символы используются для обозначения природы требований, которые следует соблюдать.



Символ треугольника предназначен для привлечения внимания ("важно").



Перечеркнутый круг указывает на запрет указанных действий ("запрещено").



Круг с восклицательным знаком указывает на обязательность действий ("обязательно").

## ПРЕДУПРЕЖДЕНИЕ



*Отключайте устройство от сети.*

**При возникновении проблем отключите фотокамеру, извлеките батарею питания, отсоедините и отключите адаптер переменного тока.**

Продолжение использования фотокамеры при появлении дыма, необычного запаха или при проявлении признаков неисправности, может привести к пожару или к поражению электрическим током.

- Обратитесь к дилеру FUJIFILM.



*Не подвергайте воздействию воды.*

**Не допускайте попадания в фотокамеру воды или посторонних предметов.**

При попадании посторонних предметов в камеру отключите ее, извлеките батарею питания, отсоедините и отключите адаптер переменного тока. Продолжение использования фотокамеры может привести к пожару или к поражению электрическим током.

- Обратитесь к дилеру FUJIFILM.



*Не пользуйтесь в ванной или в душе.*

**Не пользуйтесь фотокамерой в ванной или в душе.**

Это может привести к пожару или к поражению электрическим током.



*Не разбирать.*

**Никогда не пытайтесь разобрать или внести изменения в конструкцию (никогда не открывайте корпус).**

Несоблюдение этой меры предосторожности может стать причиной возгорания или поражения электрическим током.



*Не трогайте внутренние детали.*

**Если корпус разломился в результате падения или другого несчастного случая, не трогайте незащищенные детали.**

Несоблюдение этой меры предосторожности может стать результатом поражения электрическим током или возникновения травм, если Вы дотронетесь до поврежденных деталей. Немедленно выньте батарею, стараясь избежать получения травм или поражения электрическим током, и отнесите изделие в место покупки для получения консультации.



**Не заменяйте, не нагревайте, не перекручивайте и не натягивайте соединительный кабель, не ставьте на него тяжелые предметы.**

Это может вызвать повреждение кабеля и привести к пожару или к поражению электрическим током.

- При повреждении кабеля обратитесь к дилеру FUJIFILM.



**Не ставьте фотокамеру на неустойчивые поверхности.**

Фотокамера может упасть и причинить травму.



**Не проводите съемку во время движения.**



Не пользуйтесь фотокамерой при ходьбе или при езде в автомобиле. Это может привести к падению или дорожно-транспортному происшествию.



**Не прикасайтесь к металлическим элементам камеры во время грозы.**

Это может привести к поражению электрическим током, наведенным грозовым разрядом.

 <b>ПРЕДУПРЕЖДЕНИЕ</b>	
	<b>Не используйте батареи питания, отличные от рекомендованных.</b> Устанавливайте батареи питания, соблюдая полярность.
	<b>Не нагревайте, не разбирайте батареи питания и не вносите в них изменения. Не роняйте батареи питания и не подвергайте их механическим воздействиям. Не храните батареи питания вместе с металлическими предметами. Не используйте для зарядки батарей питания зарядные устройства несоответствующей модели.</b> Любое из этих действий может привести к взрыву батарей питания или утечке электролита, а также к ожогу или травмам.
	<b>Используйте только батареи питания или адаптеры переменного тока, предназначенные для данной фотокамеры. Напряжение питания должно соответствовать указанному.</b> Использование других источников питания может привести к пожару.
	<b>При вытекании электролита из батареи питания и попадании в глаза, на кожу или на одежду немедленно промойте пораженный участок чистой водой и обратитесь к врачу или вызовите Скорую помощь.</b>
	<b>Не используйте для зарядки батарей питания зарядное устройство, отличное от указанного в инструкции.</b> Зарядное устройство для Ni-MH аккумуляторов предназначено для Ni-MH аккумуляторов FUJIFILM HR-AA. Использование зарядного устройства для зарядки обычных батарей или других типов аккумуляторов может привести к вытеканию электролита, перегреву или взрыву.
	<b>Существует опасность взрыва, если при замене устанавливаются батареи несоответствующего типа. При замене используйте батареи того же типа или эквивалент.</b>
	<b>Запрещается использовать в присутствии легковоспламеняющихся веществ, взрывоопасных газов или пыли.</b>
	<b>При переноске батарей питания устанавливайте их в цифровую фотокамеру или помещайте в жесткий футляр. Храните батареи питания в жестком футляре. При утилизации отработанных батарей обрабатывайте контакты изолянтной лентой.</b> Контакт с другими металлическими предметами или элементами питания могут привести к возгоранию или взрыву батарей питания.
	<b>Храните карты памяти в местах, недоступных для детей.</b> Поскольку карты памяти очень маленькие, дети могут их проглотить. Обязательно храните карты памяти в местах, недоступных для детей. Если ребенок проглотил карту памяти, обратитесь к врачу или вызовите Скорую помощь.

 <b>ПРЕДОСТЕРЕЖЕНИЕ</b>	
	<b>Не пользуйтесь этой фотокамерой в местах, подверженных воздействию масла, пара, влажности или пыли.</b> Это может привести к пожару или к поражению электрическим током.
	<b>Не оставляйте фотокамеру в местах, подверженных влиянию высоких температур.</b> Не оставляйте камеру в закрытом автомобиле или под прямыми солнечными лучами. Это может привести к пожару.

 <b>ПРЕДОСТЕРЕЖЕНИЕ</b>	
	<b>Храните в местах, недоступных для маленьких детей.</b> В руках ребенка данный продукт может стать источником травмы.
	<b>Не кладите на фотокамеру тяжелые предметы.</b> Это может привести к падению тяжелого предмета и получению травм.
	<b>Не перемещайте фотокамеру с подключенным адаптером переменного тока. Не тяните за кабель, чтобы отключить адаптер переменного тока.</b> Это может вызвать повреждение кабеля питания и привести к пожару или к поражению электрическим током.
	<b>Не пользуйтесь адаптером переменного тока при повреждении вилки или плохом контакте в розетке.</b> Это может привести к пожару или к поражению электрическим током.
	<b>Не накрывайте и не заворачивайте фотокамеру или адаптер переменного тока в ткань или одеяло.</b> Это может вызвать перегрев и привести к деформации корпуса или возникновению пожара.
	<b>Перед чистой камерой или длительным хранением извлекайте батареи питания и отсоединяйте адаптер переменного тока.</b> Несоблюдение данного требования может привести к пожару или к поражению электрическим током.
	<b>После окончания зарядки выключите зарядное устройство из розетки.</b> Оставление зарядного устройства включенным в розетку может привести к пожару.
	<b>Использование вспышки вблизи лица человека может вызвать временное нарушение зрения.</b> Будьте особенно осторожны при съемке детей.
	<b>Когда карта памяти извлекается из фотокамеры, то она быстро выскакивает из отверстия. Придерживайте ее пальцем, чтобы она выходила медленно.</b>
	<b>Регулярно обращайтесь в сервисный центр для проверки и чистки фотокамеры.</b> Скопление пыли в фотокамере может привести к пожару или к поражению электрическим током. • Каждые 2 года обращайтесь к дилеру FUJIFILM для внутренней очистки камеры. • Помните, что эта услуга платная.
	<b>Уберите пальцы с окна вспышки перед срабатыванием вспышки.</b> Несоблюдение этой меры предосторожности может привести к ожогам.
	<b>Содержите окно вспышки в чистоте и не используйте вспышку, если окно загорелось.</b> Несоблюдение этих мер предосторожностей может привести к появлению дыма и обесцвечиванию.

**Блок питания и батарея питания**

\* Перед тем, как прочитать приведенное ниже описание, проверьте тип батареи питания.

Ниже приведены рекомендации по правильному использованию батарей питания и продлению срока их службы. Неправильное использование батарей питания может сократить срок их службы, а также привести к утечке электролита, перегреву, пожару или взрыву.

**1 В фотокамере используется перезаряжаемая литиево-ионная батарея питания**

- \* При установке батареи питания заряжена не полностью. Всегда заряжайте ее перед использованием.
- \* При переноске батарей питания устанавливайте их в цифровую фотокамеру или помещайте в мягком футляре.

**■ Особенности батареи питания**

- Батарея питания постепенно разряжается даже если она не используется. Для съемки используйте недавно (день или два назад) заряженную батарею питания.
- Для максимального продления срока службы батареи питания, если фотокамера не используется, выключайте ее как можно быстрее.
- В холодных местах или при низких температурах количество доступных кадров может сократиться. Берите с собой запасную полностью заряженную батарею питания. Чтобы увеличить вырабатываемый батареей питания заряд, нагрейте

ее, положив в карман или другое теплое место, а в фотокамеру устанавливайте непосредственно перед съемкой. При использовании электрической грелки не кладите батарею питания непосредственно на грелку. При использовании разряженной батареи питания в холодных условиях фотокамера может не включиться.

**■ Зарядка батареи питания**

- Батарею питания можно заряжать при помощи зарядного устройства (входит в комплект).
- Батарею питания можно заряжать при температуре окружающего воздуха от 0°C до +40°C. Время зарядки батареи питания см. в *Руководство пользователя*.
- Батарею питания следует заряжать при температуре от +10°C до +35°C. Если батарею питания заряжать при температуре вне этого диапазона, зарядка требует больше времени, поскольку меняется емкость батареи питания.
- Батарею питания нельзя заряжать при температуре 0°C и ниже.
- Перезаряжаемую литиево-ионную батарею питания перед зарядкой не нужно полностью разряжать.
- После зарядки или сразу после использования батарея питания может быть теплой. Это нормальное явление.
- Не заряжайте полностью заряженную батарею питания.

**■ Срок службы батарей питания**

При обычных температурах батарею питания можно использовать не ме-

нее 300 раз. Заметное уменьшение времени работы батареи питания указывает на окончание срока ее службы, и батарею питания следует заменить.

**■ Примечания по хранению**

- Длительное хранение заряженной батареи питания может отрицательно сказаться на ее работе. Если батарея питания не будет использоваться некоторое время, перед хранением разрядите ее.
- Если фотокамера не будет использоваться в течение длительного времени, извлеките из нее батарею питания.
- Храните батарею питания в прохладном месте.
- Батарею питания необходимо хранить в сухом месте при окружающей температуре от +15°C до +25°C.
- Не оставляйте батарею питания в жарких или очень холодных местах.

**■ Обращение с батареями питания  
Предупреждения в целях безопасности:**

- Не переносите и не храните батарею питания вместе с металлическими предметами, например, с ожерельями или шпильками.
- Не нагревайте батарею питания и не бросайте в огонь.
- Не пытайтесь разбирать или изменять конструкцию батареи питания.
- Не заряжайте батарею питания с использованием зарядных устройств, отличных от указанных.

- Немедленно утилизируйте использованную батарею питания.
- Не бросайте батарею питания и не подвергайте ее сильному ударам.
- Не опускайте батарею питания в воду.
- Всегда содержите контакты батареи питания в чистоте.
- Не храните батарею питания в жарких местах. Кроме того, при длительном использовании батареи питания корпус фотокамеры и сама батарея питания нагреваются. Это нормальное явление. При длительной съемке или просмотре изображений используйте адаптер переменного тока.

**2 В фотокамере могут использоваться щелочные или литиевые батареи размера AA или аккумуляторные Ni-MH (никель-металл-гидридные) батареи**

\* Для получения дополнительной информации о батареях, которые можно использовать, см. *Руководство пользователя* данной фотокамеры.

**■ Меры предосторожности при использовании батарей питания**

- Не нагревайте батарею питания и не бросайте их в огонь.
- Не переносите и не храните батарею питания вместе с металлическими предметами, например, с ожерельями или шпильками.
- Не опускайте батарею питания в воду и не позволяйте им намочать.

- Не пытайтесь разбирать батареи питания или их корпус, или изменять их конструкцию.
- Не подвергайте батареи питания сильным ударам.
- Не используйте протекающие, деформированные или выцветшие батареи питания.
- Не храните батареи питания в теплых или влажных местах.
- Храните батареи питания в местах, недоступных детям.
- Убедитесь в правильности полярности (+ и -).
- Не используйте старые и новые батареи питания вместе. Не используйте заряженные и разряженные батареи питания вместе.
- Не используйте одновременно батареи питания различных типов или производителей.
- Если фотокамера не будет использоваться в течение длительного времени, извлеките из нее батарею питания. Помните, что если фотокамеру оставить без батарей, время и дата будут сброшены.
- Сразу после использования батареи питания кажутся нагретыми. Перед тем, как извлечь батареи питания, отключите фотокамеру и подождите, пока батареи остынут.
- Поскольку батареи питания в холодную погоду или в холодном месте работают хуже, перед использованием нагревайте их в кармане. Холодные батареи питания работают хуже. Когда температура становится нормальной, они снова начинают работать нормально.

- Загрязнения (например, отпечатки пальцев) на контактах батарей питания уменьшают заряд и, соответственно, количество снимков. Перед установкой тщательно протрите контакты батареи питания мягкой сухой тканью.



При вытекании электролита из батарей тщательно протрите батарейный отсек и установите новые батареи питания.



При попадании электролита на руки или одежду тщательно промойте этот участок водой. Помните, что при попадании в глаза электролит может привести к потере зрения. Если электролит попал в глаза, не трите их. Смойте электролит чистой водой и обратитесь за помощью к окулисту.

### ■ Правильное использование Ni-MH батарей питания типа AA

- При длительном хранении Ni-MH аккумуляторы могут "деактивироваться". Кроме того, постоянная зарядка частично разряженных Ni-MH батарей питания может привести к проявлению "эффекта памяти". "Деактивированные" Ni-MH батареи питания или батареи с "эффектом памяти" после зарядки обеспечивают непродолжительную работу. Во избежание этой проблемы разрядите и зарядите их несколько раз с помощью функции фотокамеры "Разрядка перезаряжаемых батарей питания". Деактивация и эффект памяти свойственны Ni-MH батареям

питания и не являются неисправностью. Описание "Разрядки перезаряжаемых батарей питания" см. в *Руководство пользователя*.

### ⚠ ПРЕДОСТЕРЕЖЕНИЕ

При использовании щелочных батарей не пользуйтесь функцией "Разрядка перезаряжаемых батарей питания".

- Для зарядки Ni-MH батарей питания используйте зарядное устройство для быстрой зарядки (приобретается отдельно). Правила использования зарядного устройства см. в прилагаемой к нему инструкции.
- Не используйте зарядное устройство для зарядки других батарей питания.
- Помните, что после зарядки батареи питания кажутся теплыми.
- Камера устроена так, что даже при ее отключении потребляется небольшое количество энергии. Помните, в частности, о том, что оставление Ni-MH батарей питания в фотокамере на длительное время приведет к их излишней разрядке и выходу из строя.
- Ni-MH батареи питания разрядятся даже если они не используются, в результате чего время их использования сократится.
- Излишняя разрядка (например, разрядка с использованием вспышки) Ni-MH батарей питания приводит к выходу их из строя. Для зарядки аккумуляторов используйте функцию фотокамеры "Разрядка перезаряжаемых батарей питания".
- Срок службы Ni-MH батарей питания ограничен. Если батарея пита-

ния работает недолгое время даже после повторных циклов разрядки-зарядки, возможно, срок ее службы истек.

### ■ Утилизация батарей питания

- При утилизации батарей питания делайте это в соответствии с местными нормативными актами, касающимися утилизации отходов.

### 3 Примечания к обеим моделям

(1) (2)

#### ■ Адаптер переменного тока

- Всегда используйте с фотокамерой адаптер переменного тока. Использование адаптера переменного тока, отличного от адаптера FUJIFILM, может привести к повреждению цифровой фотокамеры.
- Характеристики адаптера переменного тока см. в *Руководство пользователя* фотокамеры.
- Используйте адаптер переменного тока только в помещении.
  - Надежно включите кабель питания в разъем питания постоянного тока.
  - Перед отсоединением кабеля из разъема питания постоянного тока отключите цифровую фотокамеру FUJIFILM. Чтобы отсоединить, осторожно вытяните разъем. Не тяните за кабель.
  - Не используйте адаптер переменного тока с другими устройствами.
  - При использовании адаптера переменного тока нагревается. Это нормальное явление.
  - Не разбирайте адаптер переменного тока. Это может быть опасно.

- Не используйте адаптер переменного тока в теплых и влажных местах.
- Не подвергайте адаптер переменного тока сильным ударам.
- Адаптера переменного тока может издавать гудение. Это нормальное явление.
- При использовании вблизи радиоприемника адаптер переменного тока может создавать помехи. Если это происходит, отодвиньте фотокамеру от радиоприемника.

#### Перед использованием фотокамеры

- Не подвергайте фотокамеру воздействию очень ярких источников света, таких как солнце в ясном небе. Несоблюдение этой меры предосторожности может привести к повреждению датчика изображения фотокамеры.
- Яркий солнечный свет, сфокусированный через видоискатель, может повредить индикаторную панель видоискателя. Не наводите видоискатель на солнце.

#### ■ Пробные снимки перед фотографированием

Перед съемкой важных мероприятий (например, свадеб и зарубежных поездок) всегда делайте пробные снимки и просматривайте отснятое изображение, чтобы убедиться в нормальном функционировании фотокамеры.

- Корпорация FUJIFILM не несет ответственности за любые потери (такие, как стоимость печати фото-

графий или неполучение прибыли от фотографий), вызванные неисправностью данной фотокамеры.

#### ■ Примечания по защите авторского права

Изображения, записанные с помощью цифровой камеры, нельзя использовать в нарушение авторского права, без разрешения правообладателя, кроме случаев использования изображений в личных целях. Помните, что существуют ограничения на съемку в театрах, на развлекательных мероприятиях и выставках даже если снимки предназначены для использования исключительно в личных целях. Также следует помнить, что передача карт памяти с записанными на них изображениями или данными, защищенными авторским правом, разрешена только в соответствии с законодательством об авторском праве.

#### ■ Обращение с цифровой фотокамерой

Чтобы обеспечить правильность записи изображений, во время записи не подвергайте фотокамеру ударным воздействиям.

#### ■ Жидкие кристаллы

При повреждении жидкокристаллического дисплея соблюдайте осторожность при обращении с ним. В случае возникновения одной из указанных ниже ситуаций немедленно выполните соответствующее действие.

- При попадании жидких кристаллов на кожу: Протрите пораженный

участок тканью, а затем тщательно промойте проточной водой с мылом.

- При попадании жидких кристаллов в глаза: Промывайте глаза чистой водой не менее 15 минут, а затем обратитесь за медицинской помощью.
- При попадании жидких кристаллов внутрь: Тщательно прополощите рот водой. Выпейте большое количество воды и вызовите рвоту. Затем обратитесь за медицинской помощью.

Несмотря на то, что ЖК-панель производится по новейшим технологиям, на ней могут быть черные или постоянно светящиеся точки. Это не является неисправностью и не является на запись изображений.

#### ■ Информация о товарных знаках

**xD-Picture Card** и **xD** являются товарными знаками корпорации FUJIFILM. Типографические шрифты, используемые в данном издании, разработаны исключительно компанией DynaComware Taiwan Inc. Macintosh, QuickTime и Mac OS являются товарными знаками компании Apple Inc. в США и других странах. Windows 8, Windows 7, Windows Vista и логотип Windows являются товарными знаками группы компаний Microsoft. Adobe и Adobe Reader являются товарными знаками или зарегистрированными товарными знаками компании Adobe Systems Incorporated в США и/или других странах. Логотипы SDHC и SDXC являются товарными знаками компании SD-3C, LLC. Логотип HDMI является товарным знаком. YouTube является товарным знаком компании Google Inc. Все прочие названия, упомянутые в дан-

ном руководстве, являются товарными знаками или зарегистрированными товарными знаками своих владельцев.

#### ■ Замечания об электрических помехах

Если фотокамера предназначена для использования в больницах или в самолетах, помните о том, что она может стать источником помех для другого оборудования в больнице или в самолете. Подробные сведения см. в действующих нормативных актах.

#### ■ Формат Exif Print (Exif версии 2.3)

Формат Exif Print представляет собой новый формат файлов, который содержит различную информацию об условиях съемки в целях обеспечения оптимальной печати.

#### ВАЖНАЯ ИНФОРМАЦИЯ: Прочтите, прежде чем использовать программное обеспечение

Запрещен прямой или косвенный экспорт, целиком или частично, лицензированного программного обеспечения без разрешения соответствующих органов управления.

**ПРИМЕЧАНИЯ**

Во избежание возгорания или поражения электрическим током, не подвергайте это устройство воздействию воды и влаги.

Прочтите "Примечания по безопасности" и убедитесь, что поняли их, прежде чем пользоваться фотокамерой.

Будьте особенно осторожны при использовании веществ, содержащих перхлорат. См. <http://www.dtsc.ca.gov/hazardouswaste/perchlorate>.

**Утилизация электрического и электронного оборудования в домашних условиях**

**В странах Европейского союза, Норвегии, Исландии и Лихтенштейне:** Данный символ на изделии, в руководстве, на гарантийном талоне и/или на упаковке указывает на то, что данное изделие нельзя утилизировать вместе с бытовыми отходами. Вместо этого его нужно отнести в приемный пункт по сбору, переработке и вторичному использованию электрического и электронного оборудования.



Правильная утилизация поможет предотвратить потенциальные негативные последствия для окружающей среды и здоровья человека, которые могут возникнуть в результате несоответствующей утилизации данного изделия.

Данный символ на батареях или аккумуляторах указывает на то, что данные изделия нельзя утилизировать вместе с бытовыми отходами.



Если батареи или аккумуляторы легко извлекаются из устройства, утилизируйте их отдельно в соответствии с местными требованиями.

Повторное использование материалов поможет сохранить природные ресурсы. Для получения дополнительной информации об утилизации данного изделия обращайтесь в местные органы власти, в службу по сбору, переработке и вторичному использованию отходов или в магазин, где вы приобрели изделие.

**В странах за пределами Европейского союза, Норвегии, Исландии и Лихтенштейна:**

Если необходимо утилизировать данное изделие, включая батареи или аккумуляторы, свяжитесь с местными властями и уточните правила утилизации.

**Информация о дате производства, указанной на перезаряжаемой батарее**

Дата производства напечатана на перезаряжаемой батарее, используемой для этой модели. Ниже описаны инструкции, как найти дату производства на батарее и как ее прочитать.



## Об этом руководстве

Прежде чем приступить к использованию фотокамеры, прочтите это руководство и предупреждения на стр. ii–vii. Для получения информации по конкретным вопросам, смотрите приведенные ниже источники.

### ✓ **Содержание**..... ix

Раздел “Содержание” предоставляет общую информацию о том, что содержится в руководстве. Далее приведен список основных функций фотокамеры.

### ✓ **Предупреждающие сообщения и окна** ..... 128

Что означают мигающие иконки или сообщения об ошибках на дисплее.

### ✓ **Устранение неисправностей**..... 122

У Вас конкретная проблема с фотокамерой? Ищите ответ здесь.

### **Карты памяти**

Фотографии могут храниться во внутренней памяти фотокамеры или на дополнительных картах памяти SD, SDHC и SDXC ( 18), которые в данном руководстве называются “карты памяти”.

### **Предупреждение о перегреве**

Фотокамера выключится автоматически прежде, чем ее температура или температура батареи станет выше безопасных пределов. Фотографии, сделанные во время отображения предупреждения о перегреве, могут показать высокий уровень “шума” (зернистость). Выключите фотокамеру и подождите пока она остынет, прежде чем снова ее включить.

### **Уход за корпусом видеокамеры**

Чтобы ваша фотокамера работала долго, после каждого использования чистите корпус фотокамеры мягкой сухой тканью. Не используйте спирт, растворитель или другие летучие химические вещества, которые могут вызвать появление пятен или деформацию кожи на корпусе фотокамеры.



# Содержание

Для вашей безопасности .....	ii
Примечания по безопасности .....	ii
Об этом руководстве .....	viii

## Перед началом работы

Введение .....	1
Символы и условные обозначения .....	1
Прилагаемые принадлежности .....	1
Части фотокамеры .....	2
Информация на дисплее фотокамеры .....	5

## Первые шаги

Ремешок и крышка объектива .....	11
Зарядка батареи .....	13
Установка батареи и карты памяти .....	15
Включение и выключение фотокамеры .....	19
Основные установки .....	21



## Основные функции фотосъемки и просмотра кадров

Как делать фотографии .....	22
Просмотр фотографий .....	26

## Более подробно о фотосъемке

Режим съемки .....	27
<b>P:</b> ПРОГРАММА AE .....	28
<b>S:</b> ПРИОР. ВЫД. (ПРИОРИТЕТ ВЫДЕРЖКИ) .....	29
<b>A:</b> ПРИОР. ДИАФР. (ПРИОРИТЕТ ДИАФРАГМЫ) .....	29
<b>M:</b> РУЧНОЙ .....	30
<b>S1/C2:</b> ПОЛЬЗОВАТЕЛЬСКИЙ РЕЖИМ .....	31
<b>RASШ. АВТОРАС. СЦЕН</b> .....	32
<b>АВТО</b> .....	34
<b>Adv.</b> СЛОЖНЫЙ .....	34
<b>SP</b> ПРОГРАММЫ .....	38
Блокировка фокуса .....	39
Кнопка <b>AEI/AFI</b> .....	40
Блокировка экспозиции .....	40
Блокировка фокуса .....	40
<b>Режимы макросъемки и супер макросъемки</b> (Съемка с близкого расстояния) .....	41
<b>Использование вспышки (Супер интеллектуальная вспышка)</b> .....	42
<b>Использование внутреннего таймера</b> .....	44
<b>Непрерывная съемка (Режим серийной съемки/Брекетинг)</b> .....	45
<b>Коррекция экспозиции</b> .....	49
<b>Измерение экспозиции</b> .....	50
<b>Режим фокусировки</b> .....	51
<b>Выбор фокусирующей рамки</b> .....	53
<b>Баланс белого</b> .....	54
<b>Выбор функции кнопки Fn</b> .....	57
<b>Интеллектуальная функция обнаружения лица</b> .....	58
<b>Запись снимков в формате RAW</b> .....	59
<b>Кнопка Q (быстрое меню)</b> .....	60

**Более подробно о просмотре снимков**

Опции меню просмотра снимков .....	62
Непрерывная съемка .....	62
★ Избранное: Оценка изображений .....	62
Увеличение во время просмотра кадров .....	63
Многокадровый просмотр .....	64
 Удаление фотографий .....	65
Просмотр информации о фотографиях .....	66
Поиск изображения .....	67
 <b>Помощь Фотоальбома</b> .....	68
Создание фотоальбома .....	68
Просмотр фотоальбомов .....	69
Редактирование и удаление .....	69
фотоальбомов .....	69
Просмотр панорам .....	70

**Видеофрагменты**

Запись видеофрагментов .....	71
Размер кадра видеоролика .....	73
Использование внешнего микрофона .....	73
 Просмотр видеофрагментов .....	74

**Подключения**

Просмотр изображений на телевизорах высокой четкости .....	75
Печать фотографий через USB .....	76
Подключение фотокамеры .....	76
Печать выбранных фотографий .....	76
Печать задания печати DPOF .....	77
Создание задания печати DPOF .....	79
Просмотр изображений на компьютере .....	82
Windows: Установка MyFinePix Studio .....	82
Macintosh: Установка RAW FILE CONVERTER .....	84
Импорт снимков и видео на компьютеры Mac (Macintosh) .....	85
Подключение фотокамеры .....	86

**Меню**

<b>Использование меню: Режим съемки</b> .....	88
Использование меню съемки.....	88
Опции меню съемки.....	88
<b>Adv.</b> Режим.....	88
ПРОГРАММЫ.....	88
ЧУВСТВ-ТЬ ISO.....	89
РАЗМЕР ИЗОБР.....	90
КАЧЕСТВО ИЗОБР.....	91
ДИНАМИЧ. ДИАПАЗОН.....	91
МОДЕЛИРОВ. ПЛЕНКИ.....	92
БРЕКЕТ. С МОДЕЛ. ПЛЕНКИ.....	92
ЦВЕТ.....	93
РЕЗКОСТЬ.....	93
ТОН СВЕТОВ.....	93
ТОН ТЕНЕЙ.....	93
СНИЖЕНИЯ ШУМА.....	93
УМНЫЙ ЦИФРОВОЙ ЗУМ.....	93
УЛУЧШ. СТАБИЛИЗ.....	93
ОПРЕДЕЛЕНИЕ ЛИЦА.....	93
РЕЖИМ АФ.....	94
ПОМОЩЬ РУЧН.ФОК.....	94
КНОПКА Fn.....	94
ОТОБР.ПОЛЬЗ.НАСТР.....	95
ВСПЫШКА.....	95
ВНЕШНЯЯ ВСПЫШКА.....	96
НАСТР. ПОЛЬЗОВАТ.....	96
НАСТРОЙКА OVF/LCD.....	96

Опции меню съемки (Режим видео).....	97
РЕЖИМ ВИДЕО.....	97
ОПРЕДЕЛЕНИЕ ЛИЦА.....	97
РАСП. СЦЕНЫ.....	97
МОДЕЛИРОВ. ПЛЕНКИ.....	97
ФОТО В ВИДЕО.....	97
НАСТР.ЧУВС.МИКРОФ.....	97
<b>Использование меню: Режим просмотра</b> .....	98
Использование меню показа кадров.....	98
Опции меню показа кадров.....	99
ПОМОЩЬ ФОТОАЛЬБОМА.....	99
ПОИСК ИЗОБРАЖЕНИЯ.....	99
УДАЛИТЬ.....	99
ТЭГ ДЛЯ ЗАГРУЗКИ.....	99
СЛАЙД ШОУ.....	100
КОНВЕРТАЦИЯ RAW.....	101
УДАЛ. ЭФ. КРАСН. ГЛАЗ.....	102
ЗАЩИТИТЬ.....	102
КАДРИРОВАНИЕ.....	103
ИЗМЕНИТЬ РАЗМЕР.....	103
ПОВОРОТ КАДРА.....	104
КОПИРОВАТЬ.....	104
РАСПЕЧАТАТЬ (DPOF).....	105
СООТНОШЕНИЕ.....	105

Меню установки параметров.....	106
Использование меню установки параметров.....	106
Опции меню установки параметров.....	107
ДАТА/ВРЕМЯ.....	107
РАЗН. ЧАСОВ.....	107
言語/LANG.....	107
ВОССТАНОВИТЬ.....	107
БЕСШУМНЫЙ.....	108
ДИСК УПРАВЛ.ФОКУСИР.....	108
ПРОВЕРКА ФОКУСА.....	108
НАСТР-КАЗВУКА.....	108
НАСТР-КА ЭКРАНА.....	109
УПР-Е ПИТАНИЕМ.....	110
РЕЖ. СТАБИЛИЗАЦИИ.....	111
УДАЛ. ЭФ. КРАСН. ГЛАЗ.....	112
ПОДСВЕТКА АФ.....	112
РЕЖ.БЛОКИР.АЭ/АФ.....	112
КНОПКА БЛОК.АЭ/АФ.....	112
НАСТР.СОХР.ДАНЫХ.....	113
ЕДИНИЦЫ ШКАЛЫ ФОКУСИРОВКИ.....	114
СБРОС ПОЛЬЗ. НАСТР.....	114
ПЕРЕДАЧА Eye-Fi.....	115
ФОРМАТИРОВАТЬ.....	115

## Технические примечания

Дополнительные аксессуары.....	116
Аксессуары от FUJIFILM.....	117
Использование дополнительных принадлежностей.....	119
Уход за фотокамерой.....	121

## Устранение неисправностей

Проблемы и решения.....	122
Предупреждающие сообщения и окна.....	128

## Приложение

Объем карты памяти.....	132
Технические характеристики.....	133
Ограничения настроек фотокамеры.....	138
Режим съемки и настройки фотокамеры.....	138

## **Символы и условные обозначения**

В данном руководстве используются следующие символы:

 : Эти сведения необходимо изучить перед использованием фотокамеры для обеспечения правильной работы.

 : На это нужно обратить внимание при использовании фотокамеры.

 : Дополнительная информация, которая может быть полезна при использовании фотокамеры.

 : Другие страницы в руководстве, на которых может находиться информация по данному вопросу.

Пункты меню и другие надписи на дисплее фотокамеры показаны жирным шрифтом. В данном руководстве иллюстрации дисплея могут быть упрощены с целью упрощения инструкций.

## **Прилагаемые принадлежности**

В комплект фотокамеры входят следующие предметы:

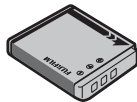

Аккумуляторная батарея  
NP-50

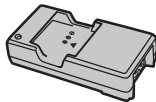

Зарядное устройство  
BC-50B

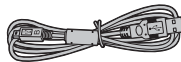

Кабель USB

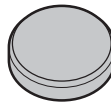

Крышка объектива



Сетевой переходник \*



Инструмент для при-  
соединения зажимов



Металлические зажимы  
для ремня (x 2)

- CD-ROM привод
- Руководство пользо-  
вателя (данное  
руководство)
- Плечевой ремень
- Защитные крышки (x 2)

\* Форма переходника отличается в зависимости от региона продажи.

## Части фотокамеры

Для получения более подробной информации перейдите на страницу, указанную справа.

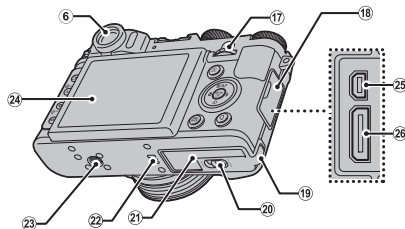
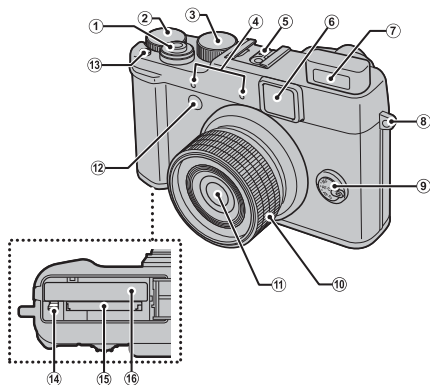

1	Кнопка спуска затвора.....	24	10	Кольцо зума.....	23	19	Крышка соединителя постоянного тока.....	117
2	Диск коррекции экспозиции .....	49	11	Переключатель ON/OFF.....	19	20	Защелка крышки отсека батареи... 15	
3	Диск режимов .....	27	12	Объектив.....	133	21	Крышка отсека батареи.....	15
4	Микрофон (L/R).....	71	13	Подсветка автофокуса .....	112	22	Динамик.....	74
5	Горячий башмак .....	95, 116	14	Лампа таймера.....	44	23	Крепление штатива	
6	Окно видоискателя .....	6	15	Кнопка <b>Fn</b> (Функция).....	57	24	Дисплей.....	5
7	Вспышка.....	42	16	Защелка батареи .....	15, 17	25	Универсальный разъем USB .....	73, 76, 86
8	Отверстие для крепления ремешка.....	11	17	Гнездо для карты памяти.....	16	26	Разъём для кабеля HDMI .....	75
9	Селектор режима фокусировки.....	51	18	Отсек батарей.....	15			
			19	Диск главной команды.....	4			
			20	Крышка выходов.....	75, 76, 86			

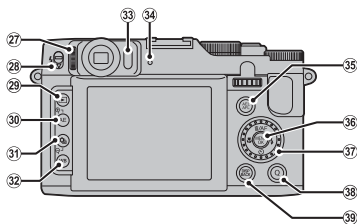

27	Регулятор диоптрийной поправки	..... 4	32	Кнопка <b>WB</b> (баланс белого)	.....54
28	⚡ переключатель (подъема вспышки)	....42	33	Датчик глаза	..... 7
29	Кнопка <b>▶</b> (просмотр)	..... 19, 26	34	Индикатор	.....25
30	Кнопка <b>AE</b> (автоматический экспомер)	.....50	35	Кнопка <b>AEL/AFL</b> (блокировка автоматического экспомера/автофокуса)	.....40, 52
	Кнопка <b>Q</b> (увеличение при просмотре)	.....63	36	Селекторная кнопка (см. ниже)	..... 4
	Кнопка <b>Q</b> (уменьшение при просмотре)	.....63	37	Диск подкоманды	..... 4
31	Кнопка <b>⏏</b> (Непрерывная съемка)	.....45	38	Кнопка <b>Q</b>	.....60
	Кнопка <b>Q</b> (уменьшение при просмотре)	.....63	39	Кнопка <b>DISP</b> (дисплей)/ <b>BACK</b> (назад)	.....9, 25

**● Селекторная кнопка**

<p><b>Курсор вверх (▲)</b>                  Кнопка <b>AF</b> (автофокус) (📖 53)/                  Кнопка <b>⏏</b> (удаление) (📖 26)</p>	<p>Кнопка <b>MENU/OK</b> (📖 21)</p>
<p><b>Курсор влево (◀)</b>                  Кнопка <b>🌸</b> (макросъемка) (📖 41)</p>	<p><b>Курсор вправо (▶)</b>                  Кнопка <b>⚡</b> (вспышка) (📖 42)</p>
<p><b>Курсор вниз (▼)</b>                  Кнопка <b>⌚</b> (внутреннего таймера) (📖 44)</p>	

### ● Диск главной команды/Диск подкоманды

Поверните диск главной команды/подкоманды для настройки значения отверстия объектива или выдержки при киносъемке. Вы также можете выбрать значения, используя диск главной команды/подкоманды в качестве кнопки выбора. Для настройки фокуса **MF** поверните диск подкоманды (📖 51).



Диск главной  
команды





Диск подкоманды

Нажмите на центральную часть диска главной команды для выполнения таких операций, как включение установки в режиме **M**.



### ● Фиксатор

Для фиксации кнопки **Q** и кнопки выбора (**AF**/**⚡**/**☺**/**☹**), нажимайте **MENU/OK** до тех пор, пока не отобразится . Это поможет избежать опасных действий при съемке. Регулирующие устройства “освобождаются” при нажатии **MENU/OK** до тех пор, пока  больше не отображается.

### ● Регулятор диоптрийной поправки

В данной фотокамере предусмотрена регулировка диоптрийной поправки видоискателя для учета индивидуальных особенностей зрения. Отрегулируйте резкость в видоискателе, перемещая регулятор диоптрийной поправки вверх или вниз.

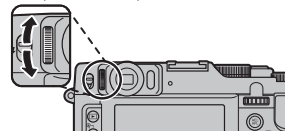

### ● Яркое окружающее освещение

Из-за отражений и бликов, вызванных ярким окружающим освещением, изображение на экране монитора может становиться трудноразличимым, особенно когда фотокамера используется на улице. Эту проблему можно устранить, нажав и удерживая кнопку **Q** для включения режима для работы вне помещения. Режим для работы вне помещения также можно включить, воспользовавшись параметром  **НАСТР-КА ЭКРАНА > РЕЖИМ АНТИБЛИК** в меню настройки (📖 109).



## Информация на дисплее фотокамеры

Во время съемки или просмотра на дисплее могут появляться следующие обозначения. Показываемые обозначения могут отличаться в зависимости от параметров фотокамеры.

### ■ Съемка: Оптический видоискатель

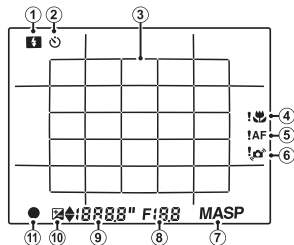

1	Режим работы со вспышкой.....	42	8	Диафрагма.....	29, 30
2	Индикатор таймера.....	44	9	Выдержка .....	29, 30
3	Рамка фокусировки видоискателя			Величина коррекции экспозиции .....	49
4	Предупреждение о параллаксе .....	128		Чувствительность.....	89
5	Предупреждение фокуса .....	24, 128	10	Индикатор коррекции экспозиции .....	49
6	Предупреждение размытости .....	43, 128		Индикатор фокусировки.....	24
7	Режим съемки .....	27	11		

### **Оптический видоискатель**

Данное воспроизведение защищено от цифровых видео-эффектов и позволяет обозревать предмет без запаздывания воспроизведения. Предметы всегда находятся в фокусе, что позволит Вам в любое время проверять изображение.



- Рамка фокусировки в видоискателе показывает примерную точку фокусировки для фотографий, сделанных с использованием оптического видоискателя.
- Воспроизведение видоискателя может незначительно отличаться от готовой фотографии за счет смещения.
- Покрытие кадра прилб. 85% (при соотношении сторон 4 : 3).
- Части объектива можно увидеть в видоискателе при некоторых положениях зуммирования.
- В видоискателе есть специальная индикаторная панель, которая тускнеет, если батарея не установлена. Благодаря струйке тока (слишком малого, чтобы повлиять на срок службы батареи), дисплей остается ярким, когда батарея установлена.

### **Значки и надписи в оптическом видоискателе**

Дисплей видоискателя может быть сложно рассмотреть при ярком солнечном свете. Обычно черные значки и надписи в видоискателе загораются зеленым в условиях недостаточной освещенности или чтобы показать, что фотокамера успешно выполнила фокусировку, красным, чтобы предупредить о том, что фотокамера не смогла выполнить фокусировку или что объект будет недо- или переэкспонирован, и синим, когда экспозиция и/или фокусировка заблокированы.

## ■ Съемка: ЖК-дисплей

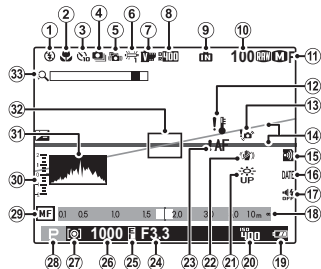

\* **MF**: указывает на отсутствие карты памяти. Снимки будут сохраняться во внутренней памяти фотокамеры (16).

1	Режим работы со вспышкой.....	42	17	Индикатор бесшумного режима	.....25, 108
2	Режим макросъемки (Съемка с близкого расстояния)...	41	18	Индикатор расстояния.....	51
3	Индикатор таймера.....	44	19	Уровень зарядки аккумуляторной батареи.....	20
4	Режим непрерывной съемки.....	45	20	Чувствительность.....	89
5	Улучшение стабилизации.....	33, 93	21	Режим антиблик.....	109
6	Баланс белого.....	54	22	Режим двойной стабилизации изображения.....	115
7	Моделирование пленки.....	92	23	Предупреждение фокуса.....	24, 128
8	Динамический диапазон.....	91	24	Диафрагма.....	29, 30
9	Индикатор внутренней памяти *		25	Индикатор фиксации AE.....	40
10	Количество доступных кадров... 132		26	Выдержка.....	29, 30
11	Размер изображения/Качество .....90, 91		27	Измерение экспозиции.....	50
12	Предупреждение о температуре .....viii, 129		28	Режим съемки.....	27
13	Предупреждение размытости .....43, 128		29	Индикатор ручной фокусировки .....51	
14	Электронный уровень.....	95	30	Индикатор экспозиции.....	49
15	Загрузка Eye-Fi.....	115	31	Гистограмма.....	10
16	Отметка даты.....	114	32	Рамка фокусировки.....	39
			33	Умный цифровой зум.....	93

### ● Выбор режима отображения

Пункт **OVF НАСТРОЙКА OVF/LCD** в меню режима съемки предоставляет выбор из следующих вариантов: **OVF** (оптический видоискатель), **LCD** (ЖК-дисплей) и **ДАТЧИК ВИДОИСК.** При выборе **ДАТЧИК ВИДОИСК.** видоискатель включается автоматически, когда Вы подносите глаз к видоискателю, а когда Вы отводите глаз от него - автоматически включается ЖК-дисплей (учтите, что датчик видоискателя может не отреагировать в зависимости от положения, в котором Вы удерживаете фотокамеру, или если Вы носите очки).

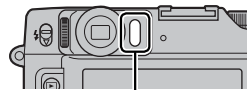

Датчик глаза

## ■ Просмотр

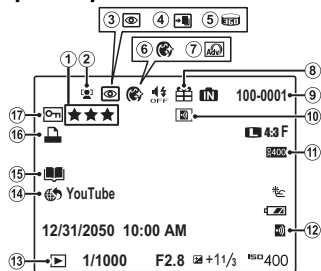

1	Избранное.....	62	8	Изображение "подарок".....	62
2	Индикатор интеллектуальной функции обнаружения лица.....	58, 93	9	Номер кадра.....	111
3	Индикатор удаления эффекта красных глаз.....	102	10	Загрузка Eye-Fi завершена.....	115
4	Режим для фокусировки, режим для слабого освещения.....	36, 37	11	Динамический диапазон.....	91
5	Панорама движения.....	34, 70	12	Загрузка Eye-Fi.....	115
6	Корректор портретов.....	38	13	Индикатор режима просмотра.....	26, 62
7	Расшир. фильтр.....	34	14	Тэг для загрузки.....	99
			15	Помощь фотоальбома.....	68
			16	Индикатор печати DPOF.....	80
			17	Защищенный снимок.....	102

## ■ Режим дисплея

Нажмите **DISP/BACK** для циклического просмотра режимов дисплея следующим образом:

### Съемка

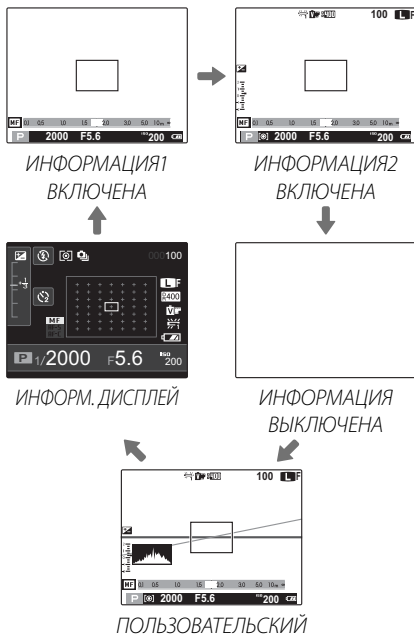

При выборе **ИНФОРМ. ДИСПЛЕЙ** или **ИНФОРМАЦИЯ1 ВКЛЮЧЕНА** режим дисплея может перейти на **ИНФОРМАЦИЯ2 ВКЛЮЧЕНА** в зависимости от операций.

### ● Пользовательское отображение

Выберите элементы для отображения с помощью команды **ОТОБР.ПОЛЬЗ.НАСТР** в меню съемки (95).

## Просмотр

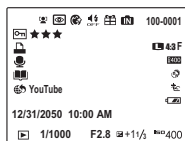

ИНФОРМАЦИЯ  
ВКЛЮЧЕНА



ИНФОРМАЦИЯ  
ВЫКЛЮЧЕНА

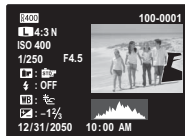

ПОДРОБНАЯ ИНФО

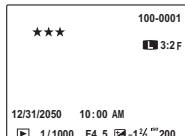

★ ИЗБРАННОЕ

## Гистограммы

Гистограммы показывают распределение оттенков в изображении. Яркость показана на горизонтальной оси, количество пикселей - на вертикальной оси.

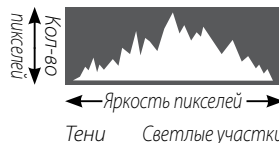

**Оптимальная экспозиция:** Пиксели распределены в равномерной кривой по диапазону оттенка.



**Переэкспонированная:** Пиксели сконцентрированы с правой стороны кривой.



**Недоэкспонированная:** Пиксели сконцентрированы с левой стороны кривой.



## Подробная Инфо

- |                            |                                 |                                                   |
|----------------------------|---------------------------------|---------------------------------------------------|
| ① Динамич. диапазон        | ② Размер и качество изображения | ⑤ Моделиров. пленки                               |
| ③ Чувствительность         | ④ Выдержка/диафрагма            | ⑧ Коррекция экспозиции                            |
| ⑥ Режим работы со вспышкой | ⑦ Баланс белого                 | ⑩ Фотография (переэкспонированные области мигают) |
| ⑨ Номер кадра              |                                 |                                                   |
| ⑪ Гистограмма              |                                 |                                                   |

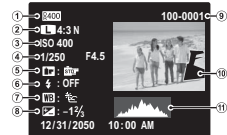

# Ремешок и крышка объектива

Прикрепите к фотокамере зажимы для ремня и затем присоедините ремень.

## 1 Откройте зажим для ремня.

С помощью инструмента для присоединения зажимов откройте зажим для ремня, как показано на рисунке.

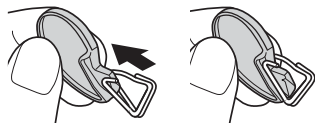

Храните инструмент в надежном месте. Он понадобится вам, чтобы открыть зажимы для ремня, когда вы будете снимать ремень.

## 2 Установите зажим для ремня на проушину.

Согните проушину ремня в отверстии зажима. Извлеките инструмент, удерживая зажим на месте другой рукой.

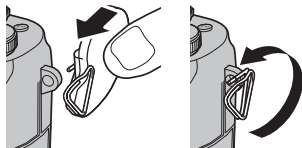

## 3 Проденьте зажим через проушину.

Полностью проверните зажим через проушину, чтобы он закрылся со щелчком.

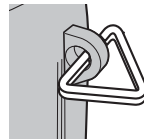

## 4 Прикрепите защитную крышку.

Установите защитную крышку над проушиной, как показано на рисунке, темной стороной крышки в направлении фотокамеры. Повторите шаги 1–4 для второй проушины.

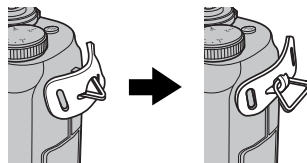

## 5 Вставьте ремень.

Проденьте ремень через защитную крышку и зажим для ремня.



## 6 Пристегните ремень.

Пристегните ремень, как показано на рисунке. Повторите шаги 5–6 для второй проушины.

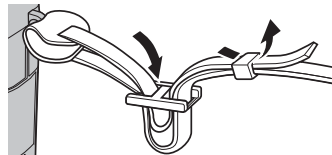

Во избежание падения фотокамеры проследите за тем, чтобы ремешок был правильно закреплен.



## Зарядка батареи

Батарея питания поставляется незаряженной. Перед использованием фотокамеры зарядите батарею.

### 1 Вставьте сетевой переходник.

Вставьте сетевой переходник, как показано на рисунке, следя за тем, чтобы он был полностью вставлен до щелчка в контакты зарядного устройства.

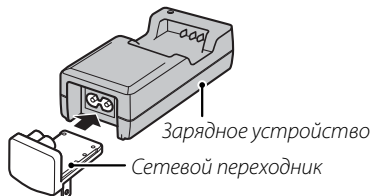

Сетевой переходник предназначен исключительно для использования с прилагаемым зарядным устройством. Не используйте его с другими устройствами.

### 2 Вставьте батарею в зарядное устройство, которое входит в комплект поставки.

Вставьте батарею так, как показано на этикетках  $\ominus \text{Ⓢ} \oplus$ .

В фотокамере используется аккумуляторная батарея NP-50.

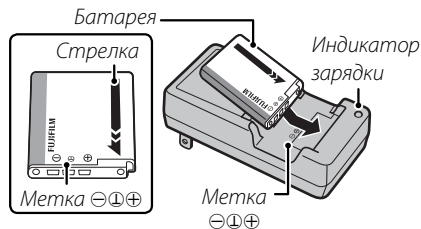

- 3** Вставьте зарядное устройство в розетку. Вставьте зарядное устройство в розетку в помещении. Загорится индикатор зарядки.

 **Индикатор зарядки батареи**

Индикатор зарядки показывает состояние заряда батареи следующим образом:

Индикатор зарядки	Состояние батареи	Действие
Выкл	Батарея не вставлена.	Вставьте батарею.
	Батарея полностью заряжена.	Выньте батарею.
Вкл	Батарея заряжается.	—
Мигает	Ошибка батареи.	Выньте зарядное устройство из розетки и выньте батарею.

- 4** Зарядите батарею. Выньте батарею после окончания зарядки. Смотрите характеристики (📖 137) времени зарядки (имейте в виду, что время зарядки возрастает при низких температурах).



Выньте зарядное устройство из розетки, если оно не используется.

# Установка батареи и карты памяти

Хотя фотокамера может сохранять изображения во внутренней памяти, можно также использовать **карты памяти** SD, SDHC и SDXC (продаются отдельно) для сохранения дополнительного количества изображений. После зарядки батареи вставьте ее и карту памяти в фотокамеру, как описано ниже.

## 1 Откройте крышку отсека батареи.

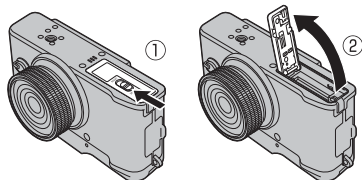

Перед тем как открыть крышку отсека батареи, убедитесь в том, что фотокамера отключена.



- Не открывайте крышку отсека батареи на включенной фотокамере. Невыполнение данного требования может привести к повреждению файлов изображений на карте памяти.
- Не прилагайте чрезмерных усилий при обращении с крышкой отсека батареи.

## 2 Вставьте батарею.

Совместите оранжевую полосу на батарее с оранжевой защелкой батареи и вставьте батарею в фотокамеру, надавливая защелку с одной стороны. Проверьте, чтобы батарея была надежно закреплена.

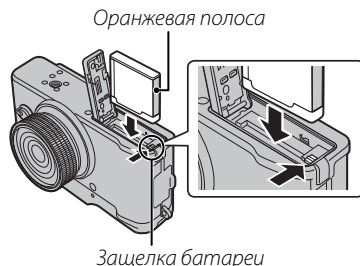

Вставляйте батарею, соблюдая полярность. **Не применяйте усилий и не пытайтесь вставить батарею другой стороной или в обратном направлении.** В правильном положении батарея вставится легко.

### 3 Вставьте карту памяти.

Возьмите карту памяти, как показано справа, вставьте ее в отверстие полностью до щелчка.

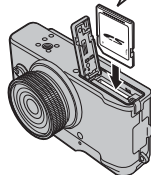
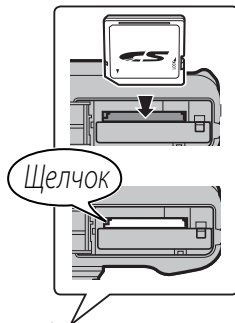

- Следите за тем, чтобы карта вставлялась правильной стороной. Не вставляйте ее под углом и не прилагайте усилий. Если карта памяти вставлена неправильно, или не вставлена вообще, то на ЖК-дисплее появится , а для записи и просмотра будет использоваться внутренняя память фотокамеры.

- Карты памяти SD/SDHC/SDXC можно защитить от записи, что делает невозможным форматирование этих карт или запись и удаление изображений. Перед тем, как вставить карту памяти SD/SDHC/SDXC, сдвиньте переключатель защиты от записи в положение снятия защиты.

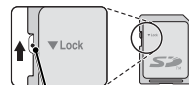

*Переключатель защиты от записи*

### 4 Закройте крышку отсека батареи.

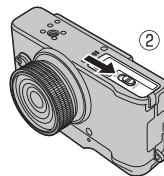
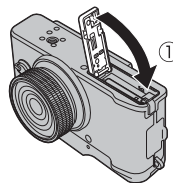

## Батареи

- Удалите загрязнение с контактов батареи чистой сухой тканью. Несоблюдение этой меры предосторожности может привести к тому, что батарею нельзя будет зарядить.
- Не наклеивайте этикетки и другие предметы на батарею. Несоблюдение этой меры предосторожности может привести к тому, что батарею нельзя будет вынуть из фотокамеры.
- Не замыкайте контакты батареи. Батарея может перегреться.
- Прочтите предостережения в разделе “Блок питания и батарея питания” (iv).
- Используйте только те зарядные устройства, которые предназначены для использования с этой батареей. Несоблюдение этой меры предосторожности может привести к повреждению изделия.
- Не удаляйте с батареи наклейки и не пытайтесь поломать или отделить внешний корпус.
- Батарея постепенно разряжается, даже если она не используется. Зарядите батарею за один или два дня до использования.

## Использование блока питания переменного тока

- Фотокамера может работать от дополнительного блока питания переменного тока и соединителя постоянного тока (продаются отдельно). Смотрите руководство, прилагаемые к блоку питания переменного тока и соединителю постоянного тока для получения более подробной информации.

- В зависимости от страны и региона продажи, при включении фотокамеры, подключенной к сетевому адаптеру, может начаться слайд-шоу в демонстрационном режиме. Чтобы завершить шоу, нажмите кнопку затвора.

## Извлечение батареи и карты памяти

Перед извлечением батареи или карты памяти **выключите фотокамеру** и откройте крышку отсека батареи.

Чтобы вынуть батарею, нажмите вбок защелку батареи и выдвиньте батарею из фотокамеры, как показано на рисунке.



Защелка батареи

Чтобы вынуть карту памяти, нажмите на нее и медленно отпустите. Теперь карту можно вынуть рукой. Когда карта памяти извлекается из фотокамеры, то она быстро выскакивает из отверстия. Придерживайте ее пальцем, чтобы она выходила медленно.

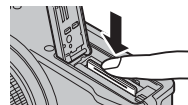

## ■ Совместимые карты памяти

Карты памяти FUJIFILM, SanDisk SD, SDHC и SDXC одобрены для использования в этой фотокамере. Полный список подходящих карт памяти можно посмотреть на сайте [http://www.fujifilm.com/support/digital\\_cameras/compatibility/](http://www.fujifilm.com/support/digital_cameras/compatibility/). Работа фотокамеры с другими картами памяти не гарантируется. Фотокамера не использует карты *xD-Picture Cards* или устройства MultiMediaCard (MMC).

## 📁 Карты памяти

- *Не выключайте питание фотокамеры и не вынимайте карту памяти в ходе форматирования карты или при передаче или удалении данных с карты.* Несоблюдение этих мер предосторожности может привести к повреждению карты памяти.
- Перед первым использованием карт памяти SD/SDHC/SDXC их необходимо форматировать, а также повторно форматировать все карты памяти после использования их на компьютере или другом устройстве. Для получения информации о форматировании карт памяти смотрите «**📁 ФОРМАТИРОВАТЬ**» (📖 115).
- Карты памяти имеют маленькие размеры и их могут легко проглотить дети. Храните карты памяти в местах, недоступных для детей. Если ребенок проглотил карту памяти, немедленно вызовите врача.

- Переходники miniSD или microSD, имеющие больший или меньший размер, чем стандартная карта SD/SDHC/SDXC, могут иметь проблемы при извлечении; если карта не извлекается, отнесите фотокамеру в авторизованный сервисный центр. Не прикладывайте усилия при извлечении карты памяти.
- Не наклеивайте на карты памяти этикетки. Отслоение этикетки может привести к повреждению карты памяти.
- Запись видеофрагментов может прерываться при использовании некоторых типов карт памяти SD/SDHC/SDXC. Используйте карту не ниже **CLASS10** при съемке HD или высокоскоростной съемке видеофрагментов.
- Данные во внутренней памяти могут быть удалены или повреждены во время ремонта фотокамеры. Пожалуйста, имейте в виду, что лицо, производящее ремонт фотокамеры, может просматривать фотографии из внутренней памяти.
- При форматировании карты памяти или внутренней памяти создается папка, в которой сохраняются фотографии. Не переименовывайте и не удаляйте эту папку и не используйте компьютер или другое устройство для удаления или изменения имен файлов изображений. Всегда используйте фотокамеру для удаления изображений с карт памяти и внутренней памяти. Перед тем, как редактировать файлы или изменять их названия, скопируйте их на компьютер, и редактируйте, или переименовывайте копии, а не оригиналы фотографий.

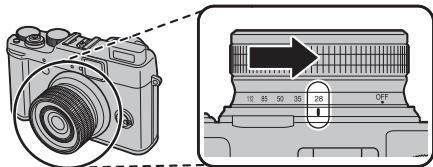

## Включение и выключение фотокамеры

Для включения камеры поверните кольцо зума, как это изображено на картинке.



Для выключения камеры поверните кольцо зума в положение **OFF**.

### Переключение в режим просмотра

Нажмите кнопку , чтобы включить просмотр. Чтобы вернуться в режим съемки, нажмите кнопку  снова или нажмите на кнопку спуска затвора наполовину.



- Если кольцо зума не находится полностью в положении **OFF**, произойдет утечка батареи.
- Отпечатки пальцев или другие загрязнения на объективе отрицательно влияют на качество фотографий. Держите объектив чистым.

### Включение фотокамеры в режиме воспроизведения

Чтобы включить фотокамеру и начать просмотр, нажмите кнопку  примерно на одну секунду.

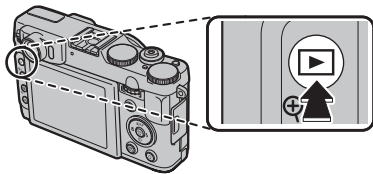

Снова нажмите кнопку  для выключения камеры.







При нажатии кнопки спуска затвора фотокамера не перейдет в режим съемки.

**Автоматическое выключение**

Фотокамера выключится автоматически, если в течение времени, установленного в меню **УПР-Е ПИТАНИЕМ > АВТО ВЫКЛ.**, не будет выполнена никакая операция (110). Для возобновления работы камеры после ее автоматического выключения поверните кольцо зума в положение **OFF**, а затем включите камеру.

**Уровень зарядки аккумуляторной батареи**

Уровень зарядки аккумуляторной батареи показывается следующим образом:

Индикатор	Описание
 (белый)	Батарея частично разряжена.
 (белый)	Батарея разряжена более чем наполовину.
 (красный)	Низкий заряд батареи. Зарядите как можно скорее.
 (мигающий красный)	Батарея полностью разряжена. Выключите фотокамеру и зарядите батарею.



# Основные установки

Когда фотокамера включается в первый раз, на дисплее появляется окно выбора языка. Произведите начальные установки фотокамеры, как описано ниже (чтобы получить сведения об изменении установок часов и языка, смотрите стр. 107).

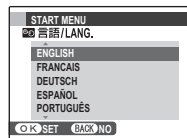

## 1 Выделите язык и нажмите **MENU/OK**.





Нажмите **DISP/BACK**, чтобы пропустить текущий шаг. Шаги, которые Вы пропускаете, будут показываться на дисплее в следующий раз, когда включается фотокамера.



## 2 На дисплее появятся дата и время. Нажимайте селекторную кнопку вверх, вниз, влево или вправо для выбора года, месяца, дня, часа или минуты и нажимайте вверх или вниз, чтобы их изменить. Чтобы изменить порядок просмотра года, месяца и дня, выберите формат даты и нажмите селекторную кнопку вверх или вниз. Нажмите **MENU/OK** после завершения установок.

## 3 На дисплее появятся опции управления питанием. Нажмите селекторную кнопку вверх или вниз для выбора одной из следующих опции, затем нажмите **MENU/OK**:

-  **ЭКОНОМ. РЕЖИМ:** Экономит заряд батареи.
-  **ВЫСОКАЯ ЭФФЕКТИВНОСТЬ:** Выберите эту опцию для увеличения яркости дисплея и более быстрой фокусировки.

### Часы фотокамеры

Если батарея вынимается на длительный период времени, то часы фотокамеры будут сброшены, а при включении фотокамеры на дисплее отобразится окно выбора языка.



# Как делать фотографии

Этот раздел посвящен основам фотографии.

## 1 Выберите режим **SR+**.

Поверните диск выбора режимов в положение **SR+** (РАСШ.АВТОРАС.СЦЕН). Следующая информация будет отображена на ЖК-дисплее.

### ●● Иконки сцены (📖 32)

Фотокамера автоматически выбирает соответствующую программу.



### ●● Значок **SR+**

В режиме **SR+** фотокамера постоянно настраивает фокус и производит поиск лиц, увеличивая расход батарей. На ЖК-дисплее отображается **SR+**.



Для увеличения вспышки при плохом освещении нажмите переключатель подъема вспышки (📖 42).

## 2 Поместите изображение в рамку фокусировки.

Чтобы скомпоновать изображение на дисплее, используйте кольцо зума. Появляется индикатор зума.

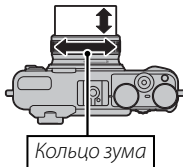

### Блокировка фокуса

Воспользуйтесь блокировкой фокуса (📖 39) для фокусировки на объектах, находящихся за пределами рамки фокусировки.

### Как держать фотокамеру

Держите фотокамеру крепко обеими руками, поместив локти на ширину плеч. Сотрясение или нестабильность положения рук может привести к смазыванию снимка.

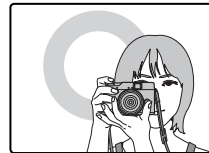

Чтобы фотографии были в фокусе и не были слишком темными (недоэкспонированными), держите пальцы и другие предметы подальше от объектива и вспышки.

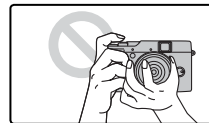

### 3 Фокус.

Нажмите кнопку спуска затвора наполовину для фокусировки.



**Если фотокамера сможет произвести фокусировку**, она подаст двойной сигнал, а индикатор загорится зеленым цветом. При использовании оптического видоискателя будет отображен индикатор фокусировки (📖 5).

**Если фотокамера не сможет сфокусироваться, то рамка фокусировки станет красной**, на дисплее появится **!AF**, а индикатор мигает зеленым цветом. Поменяйте композицию или воспользуйтесь блокировкой фокуса (📖 39).

### 4 Произведите съемку.

Чтобы сделать снимок, плавно нажмите кнопку затвора до конца.



### Кнопка затвора

Кнопка затвора имеет два положения. Нажатие кнопки затвора наполовину (①) устанавливает фокус и экспозицию; для съемки нажмите кнопку затвора до конца (②).

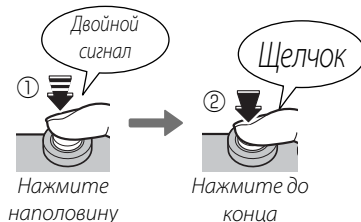

Если объект плохо освещен, может загореться вспомогательная подсветка AF для помощи при фокусировке (📖 112). Для получения подробной информации об использовании вспышки при плохом освещении смотрите страницу 37.

### Бесшумный режим

В ситуациях, когда издаваемые фотокамерой звуки или излучаемый свет могут мешать, нажимайте кнопку **DISP/BACK** до тех пор, пока на дисплее не появится

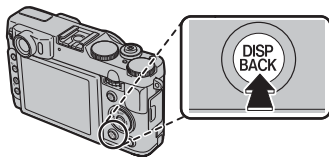

Динамик фотокамеры, вспышка, лампа подсветки АФ/лампа автоспуска отключаются, а регулировки вспышки и громкости звука становятся недоступными. Для восстановления нормальной работы, нажмите кнопку **DISP/BACK**, чтобы иконка  исчезла.

### Индикатор

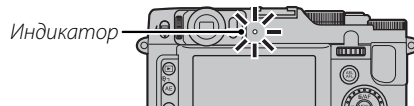

Индикатор отображает состояние фотокамеры следующим образом:

Индикатор	Состояние фотокамеры
Горит зеленым цветом	Блокировка фокуса.
Мигает зеленым цветом	Предупреждение размытости, фокуса или диафрагмы. Можно производить съемку.
Мигает зеленым и оранжевым цветом	Записываются фотографии. Можно сделать дополнительные снимки.
Горит оранжевым цветом	Записываются фотографии. В настоящее время нельзя делать дополнительные снимки.
Мигает оранжевым цветом (быстро)	Заряжается вспышка. Вспышка не срабатывает при фотографировании.
Мигает оранжевым цветом (медленно)	Кольцо зума находится в положении между ON (ВКЛ) и OFF (ВЫКЛ). Фотографию невозможно сделать.
Мигает красным цветом	Ошибка объектива или памяти (заполнена или не отформатирована карта памяти, ошибка форматирования или другая ошибка памяти).

### Предупреждения

На дисплее появляется предупреждающая информация. Для получения более подробной информации смотрите стр. 128.

# Просмотр фотографий

Снятые фотографии можно просматривать на дисплее. При съемке важных фотографий сначала сделайте пробный снимок и проверьте результат.

## 1 Нажмите кнопку .

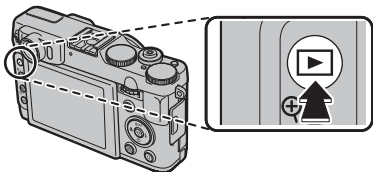

На дисплее появится последняя сделанная фотография.



## 2 Просмотр других фотографий.

Нажмите селекторную кнопку вправо, чтобы просмотреть фотографии в порядке их съемки, или влево, чтобы просмотреть их в обратном порядке.

Нажмите кнопку затвора, чтобы перейти в режим съемки.



## Удаление фотографий

Чтобы удалить показываемую на дисплее на данный момент фотографию, нажмите селекторную кнопку вверх ()



Для выхода из этого режима без удаления фотографии выделите **ОТМЕНА** и нажмите **MENU/OK**.

## Меню просмотра кадров

Фотографии также можно удалять из меню просмотра ( 65).

## Режим съемки

Выберите режим съемки в зависимости от сцены или типа объекта. Чтобы выбрать режим съемки, поверните диск режимов в нужное положение. Доступны следующие режимы:

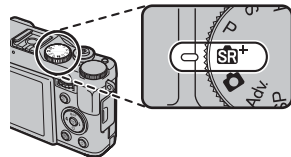

**SR+ (РАСШ.АВТОРАС.СЦЕН):** Фотокамера автоматически оптимизирует настройки в соответствии с сюжетом (📖 32).

**📷 (АВТО):** Простой режим “навел-и-снял” рекомендуется для тех, кто впервые взял в руки цифровую фотокамеру (📖 34).

**Adv. (СЛОЖНЫЙ):** Усовершенствованная, но простая в использовании техника (📖 34).

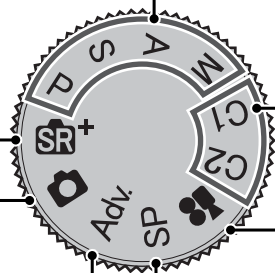

**P, S, A, M:** Выберите для полного управления установками фотокамеры, включая диафрагму (**M** и **A**) и/или выдержку (**M** и **S**) (📖 28).

**C1/C2 (ПОЛЬЗОВАТЕЛЬСКИЙ):** Позволяет вызвать сохраненные настройки для режимов **P, S, A** и **M** (📖 31).

**📹 (ВИДЕО):** Снимайте видео со звуком (📖 71).

**SP (ПРОГРАММЫ):** Выберите предустановленный режим сцены, который соответствует сюжету или условиям съемки, и позвольте камере сделать все остальное (📖 38).

## **P: ПРОГРАММА AE**

В этом режиме фотокамера автоматически устанавливает экспозицию. Если нужно, можно устанавливать различные комбинации выдержки и диафрагмы для получения той же экспозиции (выбор программы).



Если объект находится вне диапазона измерения фотокамеры, показания выдержки и диафрагмы будут "----". Нажмите кнопку спуска затвора наполовину для повторного измерения экспозиции.

### **Выбор программы**

Поворачивайте диск главной команды/подкоманды для выбора желаемого сочетания выдержки и отверстия объектива. Значения по умолчанию можно восстановить, увеличив вспышку или выключив камеру. Для использования сдвига программы выключите вспышку и выберите **ОТКЛ** для **ВНЕШНЯЯ ВСПЫШКА**. Помимо этого, необходимо выбрать параметр, отличный от **АВТО**, для **ДИНАМИЧ. ДИАПАЗОН** и **ЧУВСТВ-ТЬ ISO**.

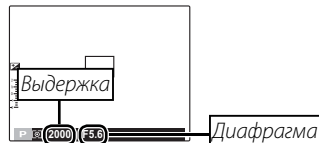



**S: ПРИОР. ВЫД. (ПРИОРИТЕТ ВЫДЕРЖКИ)**

Выберите выдержку с помощью диска главной команды/подкоманды, при этом камера настроит отверстие объектива для оптимальной экспозиции.

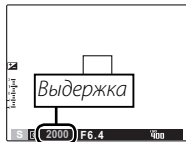

- Если с использованием выбранной выдержки нельзя достичь правильной экспозиции, то диафрагма будет отображаться красным цветом. Регулируйте выдержку до тех пор, пока не будет достигнута правильная экспозиция. Если объект находится вне диапазона измерения фотокамеры, показания диафрагмы будут "F---". Нажмите кнопку затвора наполовину для повторного измерения экспозиции.
- Скорость затвора ограничивается в зависимости от настройки ISO.

**A: ПРИОР. ДИАФР. (ПРИОРИТЕТ ДИАФРАГМЫ)**

Выберите отверстие объектива с помощью диска главной команды/подкоманды, при этом фотокамера настроит выдержку для оптимальной экспозиции.

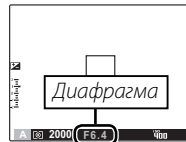

- Если с использованием выбранной диафрагмы нельзя достичь правильной экспозиции, то выдержка будет отображаться красным цветом. Регулируйте диафрагму до тех пор, пока не будет достигнута правильная экспозиция. Если объект находится вне диапазона измерения фотокамеры, показания выдержки будут "---". Нажмите кнопку затвора наполовину для повторного измерения экспозиции.

## **М: РУЧНОЙ**

В этом режиме Вы выбираете выдержку и диафрагму. По желанию величину экспозиции, предложенную фотокамерой, можно изменить.



Поворачивайте диск главной команды/подкоманды для настройки выдержки и отверстия объектива. Нажмите на диск главной команды для изменения настройки между выдержкой и отверстием объектива.

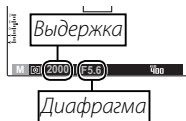

При вращении диска главной команды меняется настройка с отметкой ◀▶.



- При использовании длинных выдержек на снимках может появляться шум в виде ярких случайно расположенных точек.
- Скорость затвора ограничивается в зависимости от настройки ISO.

### **Диск подкоманды**

При выборе опции, отличной от **MF**, для режима фокуса (51) Вы можете использовать диск подкоманды для настройки выдержки и отверстия объектива.



- При вращении диска подкоманды меняется настройка без отметки ◀▶.
- Для изменения настройки нажмите на диск главной команды.

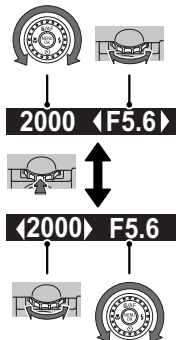

### **Индикатор диафрагмы**

Величина, на которую фотография будет недо- или переэкспонироваться при текущих настройках, показывается индикатором экспозиции.



## C1/C2: ПОЛЬЗОВАТЕЛЬСКИЙ РЕЖИМ

В режимах **P**, **S**, **A** и **M** опция **НАСТР. ПОЛЬЗОВАТ.** в меню съемки (📖 96) может использоваться для сохранения текущих настроек фотокамеры и меню. Эти установки вызываются, когда диск режимов поворачивается в положение **C1/C2** (пользовательский режим).



Меню/установка	Сохраненные установки
Меню съемки	ISO ISO, <b>РАЗМЕР ИЗОБР.</b> , <b>КАЧЕСТВО ИЗОБР.</b> , <b>ДИНАМИЧ. ДИАПАЗОН</b> , <b>МОДЕЛИРОВ. ПЛЕНКИ</b> , <b>ЦВЕТ</b> , <b>РЕЗКОСТЬ</b> , <b>ТОН СВЕТОВ</b> , <b>ТОН ТЕНЕЙ</b> , <b>СНИЖЕНИЯ ШУМА</b> , <b>УМНЫЙ ЦИФРОВОЙ ЗУМ</b> , <b>ОПРЕДЕЛЕНИЕ ЛИЦА</b> , <b>РЕЖИМ АФ</b> , <b>ВСПЫШКА</b> , <b>ВНЕШНЯЯ ВСПЫШКА</b>
Меню установки параметров	<b>ПОДСВЕТКА АФ</b>
Прочее	Измерение ( <b>AE</b> ), баланс белого ( <b>WB</b> ), режим серийной съемки/брекетинга ( <b>☺</b> ), режим макро ( <b>📷</b> ), режим вспышки ( <b>⚡</b> ), сдвиг программы, выдержка, отверстие объектива, опции дисплея монитора ( <b>DISP/BACK</b> )



При выключении камеры происходит отключение **УМНЫЙ ЦИФРОВОЙ ЗУМ**.

**SR+ ПАСШ.АВТОРАС.СЦЕН**

Если диск выбора режимов повернуть в положение **SR+**, фотокамера будет автоматически оптимизировать настройки в соответствии с сюжетом.



Сюжет обозначается значком на дисплее.

**Значок программы**

Основной объект \ Сюжет		Сцена	АВТО	ЛАНД-ШАФТ	НОЧЬ	НОЧЬ (ШТАТИВ)	МАКРОСЪЕМКА	ПЛЯЖ	ЗАКАТ	СНЕГ	НЕБО	ЗЕЛЕНЬ	НЕБО И ЗЕЛЕНЬ
		АВТО	ЛАНД-ШАФТ	НОЧЬ	НОЧЬ (ШТАТИВ)	МАКРОСЪЕМКА	ПЛЯЖ	ЗАКАТ	СНЕГ	НЕБО	ЗЕЛЕНЬ	НЕБО И ЗЕЛЕНЬ	
Не портрет		☉*	☉	☉*	☉	☉*	☉	☉	☉	☉	☉	☉	☉
Портрет	Нормальное	☉	☉☉	☉☉	☉☉	—	☉☉	☉☉	☉☉	☉☉	☉☉	☉☉	☉☉
	Освещение сзади	☉	☉☉	—	—	—	☉☉	☉☉	☉☉	☉☉	☉☉	☉☉	☉☉
Движущийся объект		☉*	☉☉	☉☉*	☉☉	☉☉*	☉☉	☉☉	☉☉	☉☉	☉☉	☉☉	☉☉
Портрет в движении	Нормальное	☉	☉☉	☉☉	☉☉	—	☉☉	☉☉	☉☉	☉☉	☉☉	☉☉	☉☉
	Освещение сзади	☉	☉☉	—	—	—	☉☉	☉☉	☉☉	☉☉	☉☉	☉☉	☉☉

\* Если на дисплее отображается значок ☉, то фотокамера сделает серию снимков (Улучшение стабилизации; 33).





Выбранный режим может отличаться в зависимости от условий съемки. Если режим не соответствует объекту, выберите режим ( 34) или выберите **SP** ( 38) и выберите программу вручную.

### Улучшение стабилизации

Когда на дисплее отображается значок , фотокамера сделает серию снимков и соединит их в одно изображение, уменьшив шум (крапинки) и размытость.



 доступен, если выбран параметр **ВКЛ.** в меню съемки ( 93), а вспышка ( 42) отключена или установлена на автоматический режим.



Может потребоваться некоторое время для соединения снимков в одно изображение. Фотокамера может не сделать одно комбинированное изображение, если объект или фотокамера перемещаются во время съемки. Держите фотокамеру ровно и не двигайте ее до завершения съемки.







## **АВТО**

Выберите данный режим для получения резких, четких снимков. Этот режим рекомендуется использовать в большинстве ситуаций.

## **Adv. СЛОЖНЫЙ**

Данный режим совмещает простоту съемки “наведи и снимай” с усовершенствованной фотографической техникой. Опция  **Adv. Режим** в меню съемки может использоваться для выбора следующих сложных режимов:



 <b>Adv. Режим</b>	
 <b>РАСШИР. ФИЛЬТР</b>	34
 <b>ДВИЖ. ПАНОР. 360</b>	35
 <b>PRO ФОКУС</b>	36
 <b>СЛАБОЕ ОСВЕЩ.</b>	37
 <b>МНОГОКРАТ. ЭКСПОЗ.</b>	37

## **Adv. РАСШИР. ФИЛЬТР**

Фотосъемка с эффектом фильтра. Выберите из нижеуказанных фильтров.

<b>Фильтр</b>	<b>Описание</b>
 <b>ЭФФ. ЛОМОГРАФИИ</b>	Выберите для получения эфф. ломографии.

<b>Фильтр</b>	<b>Описание</b>
 <b>МИНИАТЮРА</b>	Верх и низ изображений размыты при эффекте диорамы.
 <b>ВЫДЕЛЕНИЕ ЦВЕТА</b>	Создавайте высококонтрастные изображения с насыщенными цветами.
 <b>СВЕТЛЫЙ ТОН</b>	Создавайте яркие, малоконтрастные изображения.
 <b>ТЕМНОЕ ТОНОВОЕ ИЗОБР.</b>	Создание равномерно темного изображения с несколькими наибол. выделен. участками.
 <b>ДИНАМИЧЕСКИЙ ТОН</b>	Для эффекта фантазии используется выражение динамического тона.
 <b>МЯГКИЙ ФОКУС</b>	Создание эффектаравномерно мягкого изображения.
 <b>ЧАСТИЧН. ЦВЕТ (КРАСНЫЙ)</b>	Области изображения выбранного цвета записываются в том же цвете. Все остальные участки изображения записываются в черно-белом режиме.
 <b>ЧАСТИЧН. ЦВЕТ (ОРАНЖ.)</b>	
 <b>ЧАСТИЧН. ЦВЕТ (ЖЕЛТЫЙ)</b>	
 <b>ЧАСТИЧН. ЦВЕТ (ЗЕЛЕНый)</b>	
 <b>ЧАСТИЧН. ЦВЕТ (СИНИЙ)</b>	
 <b>ЧАСТИЧН. ЦВЕТ (ПУРПУРН.)</b>	



В зависимости от объекта и настроек фотокамеры, в некоторых случаях изображения могут быть зернистыми или отличаться яркостью и оттенком.

## ■ ДВИЖ.ПАНОР.360

Следуйте подсказкам на экране, чтобы сделать снимки, которые будут автоматически соединены для создания панорамы.



- 1 Поворачивайте кольцо зума, пока индикатор масштаба не станет белым (📖 23).
- 2 Чтобы выбрать угол, под которым Вы будете панорамировать фотокамеру во время съемки, нажмите селектор вниз. Нажмите селектор влево или вправо, чтобы выделить угол и нажмите **MENU/OK**.
- 3 Нажмите селектор вправо, чтобы посмотреть набор направлений панорамирования. Нажмите селектор влево или вправо, чтобы выделить направление панорамирования и нажмите **MENU/OK**.
- 4 Чтобы начать запись, нажмите кнопку затвора до конца. Во время записи нет необходимости держать кнопку затвора нажатой.

- 5 Панорамируйте фотокамеру в направлении, указанном стрелкой. Съемка прекращается автоматически, когда индикатор процесса заполняется, и панорамирование заканчивается.

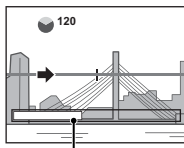

Индикатор процесса





Съемка завершается, если во время съемки кнопка затвора нажимается до конца. Панорама не будет записана, если кнопка затвора нажимается до того, как фотокамера произведет панорамирование на 120°.







- Во время съемки не поворачивайте кольцо зума.
- Панорамы создаются из нескольких кадров. В некоторых случаях фотокамера может записывать больше или меньше, чем выбранный угол, или не сможет идеально соединить кадры вместе. Последняя часть панорамы может быть не записана, если съемка закончится прежде, чем панорама будет выполнена.
- Съемка может прерваться, если камера панорамируется слишком быстро или слишком медленно. При панорамировании фотокамеры в ином направлении, кроме указанного, съемка прекращается.
- Желаемые результаты могут быть не достигнуты с движущимися предметами, предметами, расположенными близко к фотокамере, стабильными предметами такими, как небо или поле травы, предметами в постоянном движении, такими как волны и водопады, или предметами, которые подвергаются заметным изменениям в яркости. Панорамы могут быть смазаны, если объект плохо освещен.



Выберите  для непрерывной панорамы на 360°, которую можно просматривать в бесконечном цикле ( 70).



Опцию  **НАСТР.СОХР.ДАНЫХ** > **СОХР ИСХ ИЗОБРАЖ** в меню установки параметров можно использовать для записи панорамы  в дополнение к непрерывной панораме  ( 113).



 зависимости от объекта и условий съемки фотокамера может дать искаженные результаты или панораму v. Верхняя и нижняя части области, видимой на дисплее съемки, обрезаются, а на верхней и нижней частях дисплея могут появляться белые полосы.



### Для наилучших результатов

Для получения наилучших результатов перемещайте фотокамеру по малому кругу с постоянной скоростью, держа фотокамеру горизонтально, и панорамируя ее только в направлении, указанном направляющими стрелками. Если желаемые результаты не были достигнуты, повторите панорамирование с другой скоростью.

### **PRO ФОКУС**

Фотокамера делает до трех снимков при каждом нажатии кнопки затвора, смягчая фон для выделения основного объекта. До съемки можно скорректировать степень смягчения, вращая диск главной команды/подкоманды. Используется при съемке портретов или цветов с результатом, аналогичным тому, который достигается на однообъективных зеркальных фотокамерах.



- Смягчение нельзя применить к фоновым объектам, которые находятся слишком близко к основному объекту. Если при фокусировке фотокамеры появляется сообщение о том, что фотокамера не может создать данный эффект, постарайтесь отойти назад от объекта и приблизить его объективом. Фотокамера также может быть не в состоянии смягчить фон, если объект находится в движении; при появлении подсказки проверьте результаты и повторите попытку.
- Покрытие кадра уменьшается.



### ■ СЛАБОЕ ОСВЕЩ.

При каждом нажатии кнопки затвора фотокамера делает четыре снимка и составляет из них одну фотографию. Используется для уменьшения шума и размытости при фотографировании плохо освещенных объектов или неподвижных объектов с высоким коэффициентом масштабирования.



Фотокамера может не создать одну комбинированную фотографию некоторых сцен, или если объект или фотокамера перемещаются во время съемки. Не двигайте фотокамеру до завершения съемки.

#### ● ● **ПРО ФОКУС/СЛАБОЕ ОСВЕЩ.**

Чтобы сохранить необработанные снимки, сделанные в этих режимах, выберите **ВКЛ** для опции ** НАСТР.СОХР.ДАНЫХ > СОХР ИСХ ИЗОБРАЖ** в меню установки параметров (📖 113).



Держите фотокамеру ровно во время съемки.

### ■ МНОГОКРАТ.ЭКСПОЗ.

Создайте фотографию с двойным экспонированием.



- 1 Снимите первый кадр.
- 2 Нажмите **MENU/OK**. Первый кадр будет отображаться с наложением на поле зрения при просмотре сцены через объектив для помощи в выборе композиции второго кадра.



Для возврата на шаг 1 и повторной съемки первого кадра нажмите селекторную кнопку влево. Чтобы сохранить первый кадр и выйти из этого режима, не создавая снимка с мультиэкспозицией, нажмите **DISP/BACK**.

- 3 Снимите второй кадр.
- 4 Нажмите **MENU/OK**, чтобы создать снимок с мультиэкспозицией, или нажмите селекторную кнопку, чтобы вернуться на шаг 3 и снять второй кадр повторно.

## **SP ПРОГРАММЫ**

Фотокамера предлагает несколько программ, приспособленных для конкретных условий съемки или специального типа объектов. Используйте опцию **PROГРАММЫ** в меню съемки, чтобы выбрать программу, соответствующую положению **SP** на диске выбора режимов.



Программа	Описание
<b>ПОРТРЕТ</b>	Выберите этот режим для съемки портретов.
<b>СГЛАЖИВАНИЕ</b>	Выберите этот режим для получения мягких телесных тонов при съемке портретов.
<b>ЛАНДШАФТ</b>	Выберите этот режим для дневных снимков зданий и пейзажей.
<b>СПОРТ</b>	Выбирайте этот режим для съемки движущихся объектов.
<b>НОЧЬ</b>	Выберите этот режим для съемки плохо освещенных сумеречных или ночных сцен.
<b>НОЧЬ (ШТАТИВ)</b>	Выберите этот режим для увеличения выдержки при ночной съемке.
<b>ФЕЙЕРВЕРКИ</b>	Для съемки разлетающихся вспышек фейерверков используются длинные выдержки.
<b>ЗАКАТ</b>	Выберите этот режим для съемок яркой цветовой гаммы закатов и рассветов.
<b>СНЕГ</b>	Выберите этот режим для резко очерченных, четких и ярких снимков с преобладанием на фоне белого снега.
<b>ПЛЯЖ</b>	Выберите этот режим для резко очерченных, четких снимков на ярких, освещенных солнцем пляжах.
<b>ПОД ВОДОЙ</b>	Снижает синий оттенок, обычно возникающий при съемке под водой.
<b>ВЕЧЕРИНКА</b>	Позволяет снимать с использованием фоновго света в помещениях при слабом освещении.
<b>ЦВЕТОК</b>	Выберите для съемки цветов с близкого расстояния.
<b>ТЕКСТ</b>	Для четких фотографий печатного текста или рисунков.

# Блокировка фокуса

Предназначена для композиции снимков, на которых объект расположен не по центру:

## 1 Поместите объект в рамку кадра.

## 2 Сфокусируйтесь.

Нажмите кнопку затвора наполовину для установки фокуса и экспозиции. Фокус и экспозиция будут оставаться заблокированными, пока кнопка затвора нажата наполовину (блокировка AF/AE).



## 3 Поменяйте композицию кадра.

Удерживая кнопку затвора нажатой наполовину, измените композицию кадра.



## 4 Произведите съемку.



## Автофокус

Несмотря на наличие высокоточной системы автофокусировки, фотокамера может не сфокусироваться на перечисленных ниже объектах. Если фотокамера не сможет сфокусироваться при помощи автофокуса, воспользуйтесь блокировкой фокуса для фокусирования на другом объекте, находящемся на таком же расстоянии, и поменяйте композицию фотографии.

- Сильно отражающие предметы, такие как зеркала или кузова автомобилей.
- Быстродвижущиеся объекты.
- Объекты, фотографируемые через окно или другой отражающий объект.
- Темные объекты и материалы, которые не отражают, а поглощают свет, например, волосы или мех.
- Полупрозрачные, изменчивые объекты, такие как дым или пламя.
- Объекты, слабо контрастирующие с фоном (например, одежда того же цвета, что и фон).
- Объекты, расположенные спереди или сзади высококонтрастного объекта, который также находится в рамке кадра (например, объект, снимаемый на фоне высококонтрастных элементов).

## Кнопка AEL/AFL

Кнопку **AEL/AFL** можно использовать для блокировки экспозиции или фокуса.

### Блокировка экспозиции

#### 1 Выполните экспозамер.

Наведите рамку фокусировки на объект и нажмите кнопку **AEL/AFL**, чтобы выполнить экспозамер.



#### 2 Сфокусируйтесь.

Удерживая кнопку **AEL/AFL** нажатой, нажмите кнопку спуска затвора наполовину, чтобы выполнить фокусировку. Параметры фокусировки и экспозиции будут оставаться заблокированными, пока кнопка спуска затвора будет удерживаться нажатой наполовину, даже если позже вы отпустите кнопку **AEL/AFL**.

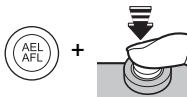

При необходимости повторите шаги 1 и 2 для повторной установки фокуса перед съемкой.

#### 3 Измените композицию кадра.

Удерживая кнопку затвора нажатой наполовину, измените композицию кадра.



Изменение зума прекращает действия блокировки экспозиции. Блокировка экспозиции не работает одновременно с функцией интеллектуального распознавания лица.

#### 4 Произведите съёмку.



### Блокировка фокуса

Если в качестве значения опции **AEL/AFL КНОПКА БЛОК. АЭ/АФ** в меню установки параметров выбрано **ТОЛЬКО БЛОК. АФ** (📖 112), то при нажатии кнопки **AEL/AFL** блокируется фокус. Если выбрана установка **БЛОКИРОВКА АЭ/АФ**, будет блокироваться как фокус, так и экспозиция.





Если выбран переключатель **ПЕРЕКЛ. БЛОК. АЭ/АФ** для режима **AEL РЕЖИМ БЛОКИР. АЭ/АФ** в меню настройки (📖 112), экспозиция и/или фокус блокируются при нажатой кнопке **AEL/AFL** и остаются заблокированными до повторного нажатия кнопки.

## Режимы макросъемки и супер макросъемки (Съемка с близкого расстояния)

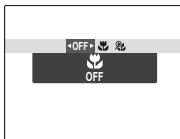



Для съемки с близкого расстояния нажмите селекторную кнопку влево () , чтобы выбрать показанные ниже опции макросъемки.



Выберите  (макросъемка),  
 (супер-макро) или  
**ОТКЛ** (макросъемка выкл.)

При включенном режиме макросъемки фотокамера фокусируется на объектах, расположенных рядом с центром кадра. Используйте кольцо зума для правильного кадрирования. В супермакрорежиме накладываются следующие ограничения: зум объектива должен быть установлен в положение минимального увеличения (в других положениях зума отображается ) , нельзя использовать вспышку.



- Рекомендуется использование штатива, чтобы предотвратить размытость из-за сотрясения фотокамеры.
- При использовании вспышки может потребоваться компенсация вспышки ( 95).
- Использование вспышки при съемке на близком расстоянии может привести к затенению линзы. Слегка измените масштаб, или удалитесь на большее расстояние от снимаемого человека.
- В режиме макросъемки снимки создаются на дисплее независимо от значения, выбранного для параметра **OVF НАСТРОЙКА OVF/LCD** ( 96). Экраны “ИНФОРМ. ДИСПЛЕЙ” и “ИНФОРМАЦИЯ1 ВКЛЮЧЕНА” автоматически переключаются на “ИНФОРМАЦИЯ2 ВКЛЮЧЕНА” ( 9).
- Во избежание смещения при малых расстояниях рекомендуется использовать LCD монитор.
- Камера может фокусироваться на малом расстоянии, когда режим макро не настроен, однако при этом увеличивается время, необходимое для фокусирования.
- Поворачивайте кольцо зума до тех пор, пока индикатор зума не побелеет при использовании  ( 23).

## ⚡ Использование вспышки (Супер интеллектуальная вспышка)

Когда используется вспышка, то система фотокамеры *Супер интеллектуальная вспышка* сразу анализирует композицию, полагаясь на такие показатели, как яркость объекта, его положение в кадре и расстояние от фотокамеры до объекта. Мощность вспышки и чувствительность настраиваются таким образом, чтобы основной объект съемки был достаточно освещен, и чтобы сохранить влияние освещения окружающей обстановки даже при съемке в недостаточно освещенном помещении. Используйте вспышку при плохом освещении, например, при съемке ночью или в недостаточно освещенном помещении.

### 1 Откройте вспышку.

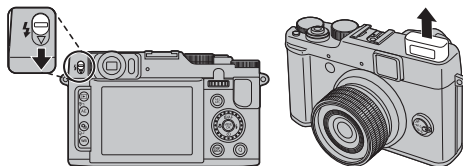

Для увеличения вспышки поверните переключатель подъема вспышки.



### 2 Выберите режим работы со вспышкой.

Нажмите селекторную кнопку вправо (⚡). Режим работы со вспышкой меняется при каждом нажатии селекторной кнопки.



Режим	Описание
<b>AUTO</b> /  (АВТО ВСПЫШКА)	Вспышка срабатывает при необходимости. Рекомендуется в большинстве случаев.
<b>⚡ / </b> (ПРИНУД. ВСПЫШКА)	Вспышка срабатывает при съемке каждого кадра. Используйте для объектов, освещенных сзади, или для получения натуральных цветов во время съемки при ярком свете.
<b>S</b> /  (МЕДЛЕННАЯ СИНХР.)	Производится захват основного объекта и фона при слабом освещении (имейте в виду, что ярко освещенные объекты могут получаться переэкспонированными).



Вспышка может сработать несколько раз при съемке одного кадра. Не двигайте фотокамеру до завершения съемки.



- По краям фотография может быть темнее, если используется вспышка.
- Снимите с объектива бленду во избежание образования теней на снимке при съемке со вспышкой.

### ● ● Удаление эффекта красных глаз

Если включена интеллектуальная функция обнаружения лица (📖 58), а для параметра 👁 УДАЛ. ЭФ.КРАСН.ГЛАЗ в меню настройки (📖 111) выбрано значение ВКЛ, функция удаления эффекта красных глаз будет доступна в режимах AUTO, 👁 и SLOW.

Опция удаления эффекта красных глаз уменьшает проявление “красных глаз”, возникающее из-за отражения света вспышки сетчаткой глаза снимаемого человека, как показано на рисунке справа.



### ● ● Выключение вспышки

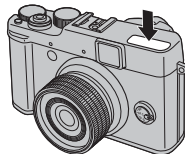

Закройте вспышку (опустите) в местах, где фотографирование со вспышкой запрещено, или для захвата естественного света при тусклом освещении. При длинной выдержке на дисплее отобразится !📷 в качестве предупреждения возможности получения размытой фотографии; рекомендуется использование штатива.

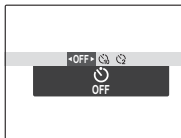

## Использование внутреннего таймера

Для использования таймера нажмите селектор вниз () и выберите одну из следующих опций:



Опция	Описание
 (OFF)	Таймер выключен.
 (10 СЕК)	Спуск затвора производится через десять секунд после нажатия кнопки затвора. Используйте этот режим для съемки автопортретов. Индикатор автоспуска на передней панели фотокамеры загорается, когда запускается таймер и начинает коротко мигать перед выполнением снимка.
 (2 СЕК)	Спуск затвора производится через две секунды после нажатия кнопки затвора. Выберите этот режим, чтобы уменьшить размытость, вызываемую движением фотокамеры при нажатии кнопки затвора. Световой индикатор таймера автоспуска начинает мигать, как только таймер начнет отсчет.







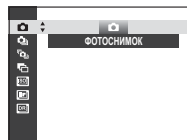
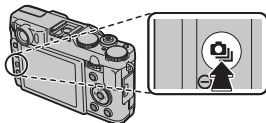

## Непрерывная съемка (Режим серийной съемки/Брекетинг)



Служит для съемки движения или автоматического изменения выбранных установок при съемке серии изображений.

Нажмите кнопку  и выберите одну из следующих опций:



-  : ФОТОСНИМОК
-  : ПЕРВЫЕ
-  : СЪЕМКА ЛУЧШЕГО КАДРА
-  : БРЕК. С АВТОМ. ЭКСПОЗ.
-  : БРЕКЕТИНГ ПО ISO
-  : БРЕКЕТ. С МОДЕЛ. ПЛЕНКИ
-  : БРЕКЕТ. С ДИНАМ. ДИАП.







- Фокус и экспозиция определяются первым кадром в каждой серии. Вспышка отключается автоматически; предварительно выбранный режим работы со вспышкой восстанавливается после выхода из режима непрерывной съемки.
- Частота смены кадров меняется в зависимости от выдержки.
- Количество фотографий, которое можно сделать за один раз, отличается в зависимости от сцены и настроек фотокамеры. Количество снимков, которые можно записать, зависит от объема свободной памяти.
- Для четкого просмотра изображения без отставания воспроизведения рекомендуется использовать видоискатель.
- При выборе  в  или  фотографии записываются с размером **M** или меньше.

## ■ ПЕРВЫЕ

Фотокамера делает снимки, пока нажата кнопка затвора.

- 1 Нажмите искатель вправо или влево для выбора частоты кадров.

Опция	Максимальная частота кадров
	12 к/с
	9,0 к/с
	6,0 к/с
	3,0 к/с

Частота кадров варьируется в зависимости от условий съемки или числа кадров при непрерывной съемке.

- 2 Нажмите **MENU/OK**, чтобы возвратиться в режим съемки после завершения настроек.

## ■ СЪЕМКА ЛУЧШЕГО КАДРА

Фотокамера делает серию снимков, начиная до и заканчивая после нажатия кнопки затвора. Чтобы выбрать частоту и количество кадров:

- 1 Нажмите селектор вправо, когда фотокамера находится в режиме съемки.
- 2 Выделите текущую частоту кадров и нажмите селектор вправо, затем нажмите селектор вверх или вниз, чтобы выделить новое значение, затем нажмите **MENU/OK**, чтобы его выбрать.

**3** Выделите количество кадров и нажмите селектор вправо. Нажмите селекторную кнопку влево или вправо, чтобы выбрать способ распределения снимков (число снимков слева делается *перед*, а число справа - *после* нажатия кнопки затвора). Нажмите **MENU/OK** после завершения установок.



**4** Нажмите **DISP/BACK**, чтобы возвратиться в режим съемки.

**5** Произведите съемку. Фотокамера начинает запись, когда кнопка затвора нажимается наполовину, и завершает серию, когда кнопка затвора нажимается до конца. На рисунке показана серия из восьми снимков, три из которых сделаны до нажатия кнопки затвора и четыре - после.

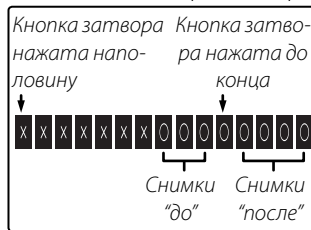

- Если кнопка затвора нажимается до конца, прежде чем будет записано выбранное количество кадров в положении "до", то оставшиеся кадры будут сделаны после нажатия кнопки затвора до конца.
- Если кнопка затвора нажимается наполовину в течение продолжительного периода времени, то фотокамера может записать всю серию снимков до того, как кнопка затвора будет нажата до конца.



### ■ **БРЕК. С АВТОМ. ЭКСПОЗ.**

Нажмите искатель вправо или влево для выделения брекетинга. Каждый раз при нажатии кнопки выдержки камера делает три снимка: один с использованием измеряемого значения для экспозиции, второй переэкспонированный, третий недоэкспонированный (фотокамера может быть не в состоянии использовать шаг брекетинга, если величина переэкспонирования или недоэкспонирования превосходит пределы системы замера экспозиции).







### ■ **БРЕКЕТИНГ ПО ISO**

Нажмите искатель вправо или влево для выделения брекетинга. Каждый раз при спуске затвора фотокамера будет делать снимок с текущей чувствительностью ( 89) и обрабатывать его с созданием двух дополнительных копий: одной с повышенной на выбранную величину чувствительностью, и другой с пониженной чувствительностью (независимо от выбранной величины, чувствительность не будет выше ISO 1600 или ниже ISO 200).

### ■ **БРЕКЕТ. С МОДЕЛ. ПЛЕНКИ**

При каждом спуске затвора фотокамера делает один снимок и обрабатывает его для создания копий, если для параметра  **БРЕКЕТ. С МОДЕЛ. ПЛЕНКИ** в меню съемки ( 92) выбраны настройки моделирования пленки.

### ■ **БРЕКЕТ. С ДИНАМ. ДИАП.**

При каждом нажатии кнопки затвора фотокамера делает три снимка с различными установками  **ДИНАМИЧ. ДИАПАЗОН** ( 91):  **100%** для первого снимка,  **200%** для второго снимка и  **400%** для третьего снимка ( **ISO** ограничен значениями от 400 до 3200).

## **Коррекция экспозиции**

Воспользуйтесь коррекцией экспозиции, если фотографии слишком яркие, слишком темные или имеют высококонтрастные объекты.

Поверните диск коррекции экспозиции.

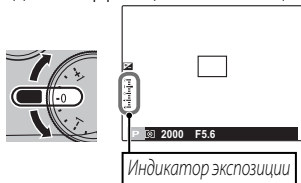

Эффект будет видно на дисплее.

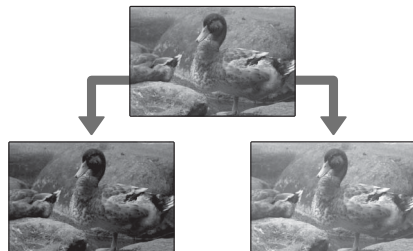





Выберите отрицательные значения для уменьшения экспозиции

Выберите положительные значения для увеличения экспозиции

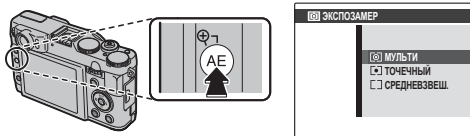
## Измерение экспозиции

Для выбора измерения экспозиции камерой нажмите на кнопку **AE**, а затем выберите одну из следующих опций.



Опция	Описание
 (МУЛЬТИ)	Для настройки экспозиции в широком диапазоне условий съемки используется автоматическое распознавание сцены.
 (ТОЧЕЧНЫЙ)	Фотокамера измеряет освещенность в центре кадра. Рекомендуется в условиях, когда фон намного ярче главного объекта.
 (СРЕДНЕВЗВЕШ.)	Экспозиция определяется усреднением по всему кадру. Этот режим обеспечивает адекватный экспозамер при съемке нескольких кадров в одних и тех же условиях освещенности, особенно эффективен для пейзажей и портретов, когда снимаемый одет в черное и белое.

## Режим фокусировки

Используйте селектор режима фокусировки для выбора способа фокусировки фотокамеры.

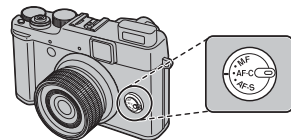

Доступны следующие опции:

Режим	Описание
<b>AF-S</b> (ОДИНОЧНЫЙ AF)	Фокус блокируется при нажатии кнопки затвора наполовину. Выбирайте этот режим для съёмки неподвижных объектов.
<b>AF-C</b> (СЛЕДЯЩИЙ AF)	Фотокамера непрерывно подстраивает фокус в соответствии с изменениями расстояния до объекта, даже когда кнопка затвора не нажата наполовину (учтите, что при этом увеличивается разряд батареи). Выбирайте этот режим для съёмки движущихся объектов.

Настройте фокус вручную с помощью диска подкоманды. Поверните диск подкоманды влево, чтобы уменьшить расстояние фокуса, или вправо, чтобы увеличить расстояние фокуса. Поворачивайте кольцо влево для уменьшения расстояния фокусировки и вправо - для увеличения (красный индикатор соответствует расстоянию фокусировки, белый индикатор – глубине резкости или, другими словами, расстоянию перед и после точки фокусировки, которая должна быть в фокусе) Индикатор ручной фокусировки показывает, насколько расстояние фокусировки соответствует расстоянию до объекта в диапазоне фокусировки. Используйте ручную фокусировку для фокусировки в ситуациях, когда фотокамера не может сфокусироваться с помощью системы автофокуса (☞ 39). Интеллектуальная функция обнаружения лица отключается автоматически.

**MF**  
(MF)

Уменьшите  
расстояние  
фокусировки



Увеличьте  
расстояние  
фокусировки

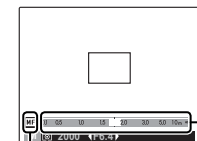

Значок ручной фокусировки

Индикатор  
ручной фоку-  
сировки

Расстояние фокусировки  
(красный индикатор)

10 1.5 2.0 3.0 5

Глубина резкости  
(белый индикатор)

Самые контрастные контуры при текущем фокусном расстоянии можно просмотреть, выбрав **ВЫДЕЛ.ПИК ФОКУСА** для **ПОМОЩЬ РУЧН.ФОК.** (☞ 94).

### Ручная фокусировка

- Рекомендуется использование штатива. Движение фотокамеры может отрицательно повлиять на фокусировку.
- Используйте опцию  **ДИСК УПРАВЛ. ФОКУСИР** в установочном меню ( 108) для изменения направления вращения диска подкоманды.
- Камера не будет фокусироваться, если диск подкоманды вращается до бесконечности.
- Для фокусировки с помощью системы автофокуса нажмите кнопку **AEL/AFL**. Эту возможность можно использовать для быстрой фокусировки на выбранном объекте в режиме ручной фокусировки.
- Фотокамера может отображать расстояние фокусировки в метрах или футах. Для выбора используемых единиц воспользуйтесь опцией  **ЕДИНИЦЫ ШКАЛЫ ФОКУСИРОВОК** ( 114).

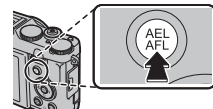

### **MF ПРОВЕРКА ФОКУСА**

При выборе **ВКЛ** для **MF ПРОВЕРКА ФОКУСА** в установочном меню ( 108) вращение диска подкоманды увеличивает изображение на LCD мониторе.





Для перемещения в другие области кадра нажмите селекторную кнопку вверх, а затем воспользуйтесь селектором или вспомогательным диском управления или нажмите **DISP/BACK** для возврата в центр кадра. Нажмите **MENU/OK**, чтобы возобновить нормальную работу при отображении желаемой области.





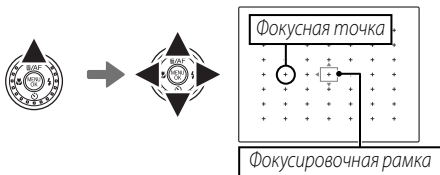

## Выбор фокусирующей рамки

Когда параметр  **ПО КАДРУ** выбран для  **РЕЖИМ AF** в меню съемки и параметр **AF-S** выбран для режима фокусировки, фотокамера позволяет выбирать точку фокусировки, что дает возможность скомпоновать снимок, расположив главный объект практически в любой части кадра. Для выбора положения рамки фокусировки нажмите селекторную кнопку вверх, а затем воспользуйтесь селекторной кнопкой или вспомогательным диском управления (рамку фокусировки можно вернуть в центр, нажав **DISP/BACK**). Снова нажмите кнопку **MENU/OK**, чтобы активировать настройку.



 Отключите интеллектуальную функцию определения лица ( 58) при использовании ручного выбора рамки фокусировки.



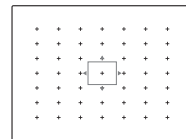





При компоновке кадров на дисплее, Вы можете выбрать размер рамки фокусировки, поворачивая главный диск управления. Поверните диск влево, чтобы уменьшить рамку до 50%, вправо, чтобы увеличить ее до 150%, или нажмите центральную кнопку диска, чтобы восстановить исходный размер рамки. Нажмите кнопку **MENU/OK**, чтобы активировать настройку.



## Баланс белого

Для получения естественных цветов нажмите кнопку **WB** кнопку и выберите настройку, соответствующую источнику света.

WB

Опция	Описание
<b>АВТО</b>	Баланс белого настраивается автоматически.
	Измерение величины баланса белого.
	При выборе этой опции откроется список цветовых температур (📖 56); выделите нужную температуру и нажмите <b>MENU/OK</b> .
	Для съемки объектов, освещенных прямым солнечным светом.
	Для съемки объектов в тени.
	Для съемки при освещении лампами дневного света.
	Для съемки при освещении "белыми теплыми" люминесцентными лампами.
	Для съемки при освещении "белыми холодными" люминесцентными лампами.
	Для съемки при освещении лампами накаливания.
	Снижает синий оттенок, обычно возникающий при съемке под водой.



Для точной настройки баланса белого выделите опцию и нажмите **MENU/OK**. Воспользуйтесь селекторной кнопкой, чтобы настроить баланс белого, и нажмите **DISP/BACK**, чтобы восстановить стандартные значения баланса белого.

### Пользовательский баланс белого

Выберите , чтобы настроить баланс белого для необычных условий освещения. Появятся опции измерения баланса белого. Наведите фотокамеру на белый объект, чтобы он заполнил весь ЖК-дисплей и полностью нажмите кнопку затвора, чтобы замерить баланс белого (чтобы выбрать самое последнее пользовательское значение и выйти без замера баланса белого, нажмите **DISP/BACK** или нажмите **MENU/OK**, чтобы выбрать самое последнее значение и вывести на дисплей диалоговое окно точной настройки).

- Если на дисплее появится **“ГОТОВО!”**, нажмите **MENU/OK**, чтобы установить баланс белого на измеренную величину.
- Если появится **“НИЖЕ”**, увеличьте коррекцию экспозиции ( 49) и попробуйте снова.
- Если появится **“ВЫШЕ”**, уменьшите коррекцию экспозиции и попробуйте снова.



Для большей точности отрегулируйте  **МОДЕЛИРОВ. ПЛЕНКИ**,  **ЧУВСТВ-ТЬ ISO** и  **ДИНАМИЧ. ДИАПАЗОН**, прежде чем измерить баланс белого.



- Баланс белого при освещении вспышкой настраивается только в режимах **АВТО** и . Выключите вспышку, используя другие опции баланса белого.
- Результаты различаются в зависимости от условий съемки. После съемки включите просмотр снимков, чтобы проверить цвета фотографий на ЖК-дисплее.

### К: Цветовая температура

Цветовая температура – это объективная мера цвета источника освещения, выражаемая в градусах Кельвина (K). Источники света с цветовой температурой, близкой к таковой для прямого солнечного света, воспринимаются, как белые; источники света с меньшей цветовой температурой имеют желтый или красный оттенок, тогда как источники с более высокой температурой имеют синеватый оттенок. Вы можете задавать цветовую температуру в соответствии с источником освещения, как показано в следующей таблице, или же выбирать опции, которые резко отличаются от цвета источника освещения, чтобы сделать изображение “теплее” или “холоднее”.

◀ Выберите для красноватых источников освещения  
или “холодного” изображения

Выберите для синеватых источников освещения ▶  
или “теплого” изображения

2000 K

Искусственное освещение  
Рассвет/закат

5000 K

Прямой солнечный свет

Тень

15000 K

Синее небо

## Выбор функции кнопки Fn

Функцию кнопки **Fn** можно выбрать, используя опцию **Fn КНОПКА Fn** в меню настройки (📖 94). Доступны следующие опции:  
**ISO** (📖 89)/**РАЗМЕР ИЗОБР.** (📖 90)/**КАЧЕСТВО ИЗОБР.** (📖 91)/  
**ДИНАМИЧ. ДИАПАЗОН** (📖 91)/**МОДЕЛИРОВ. ПЛЕНКИ** (📖 92)/  
**РЕЖИМ AF** (📖 94)/**ОПРЕДЕЛЕНИЕ ЛИЦА** (📖 93)/  
**УМНЫЙ ЦИФРОВОЙ ЗУМ** (📖 93)/**НАСТРОЙКА OVF/LCD** (📖 115)/**RAW** (📖 59).

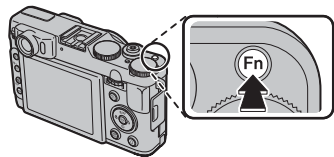

Нажмите кнопку **Fn** на время приблизительно равное 1 секунде, и на экране может отобразиться опция **Fn КНОПКА Fn**.

## Интеллектуальная функция обнаружения лица

Интеллектуальная функция обнаружения лица позволяет фотокамере автоматически находить человеческие лица и устанавливать фокус и экспозицию по лицу в любом месте кадра, что удобно при съемке портретов. Выбирайте эту функцию для групповых портретов (в горизонтальной или вертикальной ориентации), чтобы камера не фокусировалась на заднем плане.

Чтобы использовать Интеллектуальную функцию обнаружения лица, нажмите **MENU/OK** для вызова меню съемки и выберите **ВКЛ** для ** ОПРЕДЕЛЕНИЕ ЛИЦА**. Обнаружение лиц

может происходить, когда фотокамера находится в вертикальном или горизонтальном положении. Если лицо обнаружено, оно будет помечено зеленой рамкой. Если в кадре находятся несколько лиц, то фотокамера выберет ближайшее к центру лицо. Другие лица отмечаются белыми рамками.











- В некоторых режимах фотокамера может установить экспозицию для всего кадра, а не одного лица.
- Если объект движется во время нажатия кнопки затвора, то в момент съемки лицо может не попасть в зону, обозначенную зеленой рамкой.



*Green border*

### Интеллектуальная функция обнаружения лица

Интеллектуальная функция обнаружения лица рекомендуется при использовании таймера автоспуска для съемки групповых портретов и автопортретов ( 44).

Если отображена фотография, сделанная с помощью интеллектуальной функции обнаружения лица, фотокамера может автоматически выбрать лица для удаления эффекта красных глаз ( 102), увеличения при воспроизведении ( 63), слайд-шоу ( 100), поиска изображений ( 67), показа изображений ( 109), печати ( 80) и кадрирования ( 103).



## Запись снимков в формате RAW

Чтобы включить или выключить качество изображения **RAW** для отдельного снимка, задайте функцию RAW для кнопки **Fn** (📖 57). Если в настоящий момент для качества изображения выбрана установка JPEG, нажатием кнопки **Fn** временно выбирается эквивалентная опция JPEG+RAW. Если в настоящий момент выбрана опция JPEG+RAW, нажатием кнопки **Fn** выполняется временный выбор эквивалентной опции JPEG, тогда как если выбрана опция **RAW**, нажатием кнопки **Fn** временно выбирается режим **FINE** (📖 91). После съемки кадра или повторного нажатия кнопки **Fn** происходит возврат к предыдущей установке.

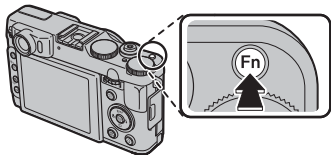

Изображения в формате RAW представляют собой сырые, необработанные данные с сенсора изображения фотокамеры. JPEG-копии изображений в формате RAW можно создать, используя опцию **RAW КОНВЕРТАЦИЯ RAW** в меню просмотра, или же изображения RAW можно просмотреть на компьютере с помощью программы RAW FILE CONVERTER, устанавливаемой вместе с другим программным обеспечением с поставляемого в комплекте компакт-диска.



- Снимки в формате RAW не могут быть записаны на внутреннюю память. Вставьте карту памяти.
- Функции кадрирования, изменения размера и удаления эффекта красных глаз недоступны для изображений в формате RAW во время просмотра, а максимально доступный коэффициент масштабирования ограничен.

## Кнопка Q (быстрое меню)

Нажмите **Q** для быстрого доступа к следующим пунктам. Для получения более подробной информации о доступных опциях см. страницы, перечисленные ниже.

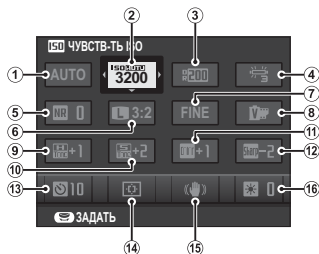

1	Режим съемки.....	27	9	ТОН СВЕТОВ.....	93
2	ISO ЧУВСТВ-ТЬ ISO.....	89	10	ТОН ТЕНЕЙ.....	93
3	D-Range ДИНАМИЧ. ДИАПАЗОН.....	91	11	Color ЦВЕТ.....	93
4	WB БАЛАНС БЕЛОГО.....	54	12	Sharp РЕЗКОСТЬ.....	93
5	NR СНИЖЕНИЯ ШУМА.....	93	13	Таймер.....	44
6	← РАЗМЕР ИЗОБР.....	90	14	РЕЖИМ AF.....	94
7	КАЧЕСТВО ИЗОБР.....	91	15	РЕЖ.СТАБИЛИЗАЦИИ.....	111
8	МОДЕЛИРОВ. ПЛЕНКИ.....	92	16	ЯРКОСТЬ LCD.....	109



Выбор режима съемки нельзя выполнить с помощью быстрого меню. Опции, доступные в быстром меню, различаются в зависимости от выбранного режима съемки.

**1** Нажмите **Q**, чтобы отобразить быстрое меню во время съемки.

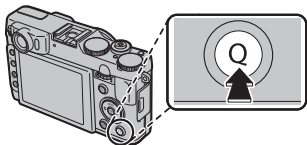

**2** Воспользуйтесь селектором, чтобы выделить пункты, и поворачивайте главный/вспомогательный диск управления, чтобы их изменить.

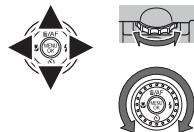

**3** Нажмите **Q** для выхода после выполнения настроек.



Для быстрого доступа к группе пользовательских настроек нажмите и удерживайте кнопку **Q**.



**Режим видео**

В режиме видео быстрое меню содержит следующие пункты:

- **РЕЖИМ ВИДЕО**
- **МОДЕЛИРОВ. ПЛЕНКИ**
- **БАЛАНС БЕЛОГО**
- **ЯРК.ВИДОИСК./ЖК**

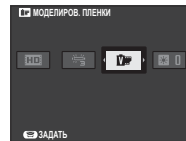

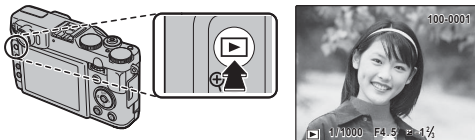

## Опции меню просмотра снимков

Для просмотра на мониторе самых последних фотографий нажмите кнопку .



Нажмите селекторную кнопку вправо, чтобы просмотреть фотографии в порядке их съемки, или влево, чтобы просмотреть их в обратном порядке. Держите селекторную кнопку в нажатом положении для быстрого перехода к нужному кадру. Поворачивайте вспомогательный диск управления для просмотра других изображений.



 В режиме просмотра фотографии, сделанные другими фотокамерами, обозначаются значком  (изображение "подарок").



### **Непрерывная съемка**

В случае, когда снимки сделаны в режиме непрерывной съемки, на дисплее будет отображаться только первый кадр каждой серии. Нажмите селектор вниз, чтобы просмотреть другие снимки в данной серии.

### **★ Избранное: Оценка изображений**

Чтобы оценить изображение, отображаемое на данный момент в полнокадровом просмотре, нажмите **DISP/BACK**, а затем нажмите селектор вверх и вниз, чтобы выбрать от нуля до пяти звезд.

## **Увеличение во время просмотра кадров**

Используйте  для увеличения изображений при покадровом просмотре;  – для уменьшения. Когда увеличивается масштаб фотографии, можно использовать селекторную кнопку для просмотра участков изображения, которые не помещаются на дисплее в данный момент.



*Индикатор масштаба*





*В окне навигации видно, какая часть кадра отображается в данный момент на дисплее*

Нажмите **DISP/BACK** или **MENU/OK** для выхода из режима увеличения масштаба.



Максимальный коэффициент масштабирования зависит от размера фотографии. Увеличение при просмотре недоступно, если отображаются копии с измененным размером или копии, обрезанные до размера **640**.

### **● Интеллектуальная функция обнаружения лица**

Фотографии, снятые с интеллектуальной функцией определения лица (🗉 58) обозначаются значком . Нажмите кнопку  для увеличения масштаба объекта, выбранного с помощью интеллектуальной функции определения лица. В дальнейшем можно использовать кнопки  и  для увеличения и уменьшения масштаба.

## Многокадровый просмотр

Чтобы изменить количество отображаемых снимков, нажмите **Q** в режиме покадрового просмотра.

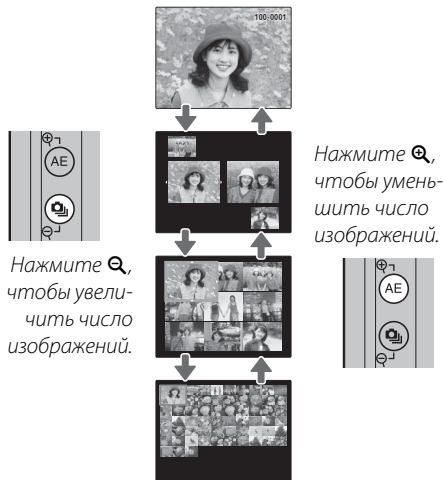

Воспользуйтесь селекторной кнопкой для выделения фотографий и нажмите кнопку **MENU/OK** для просмотра выделенной фотографии в полном кадре. В девяти- и сто-кадровом режиме просмотра фотографий нажимайте селекторную кнопку вверх или вниз для просмотра других фотографий.

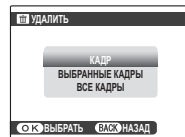

## Удаление фотографий

Чтобы удалить отдельные снимки, несколько выбранных снимков или все снимки, нажмите селектор вверх () и выберите одну из опций, перечисленных ниже. *Имейте в виду, что удаленные фотографии нельзя восстановить. Скопируйте необходимые фотографии на компьютер или другое устройство прежде, чем их удалить.*



Опция	Описание
<b>КАДР</b>	Нажмите селекторную кнопку влево или вправо для просмотра фотографий и нажмите <b>MENU/OK</b> для удаления показываемой фотографии (окно подтверждения не появится).
<b>ВЫБРАННЫЕ КАДРЫ</b>	Выделите фотографии и нажмите <b>MENU/OK</b> , чтобы сделать выбор или отменить его (снимки, включенные в фотоальбом или заказ печати, отображаются с помощью значка  ). После завершения операции нажмите <b>DISP/BACK</b> , чтобы появилось окно подтверждения, затем выделите <b>ДА</b> и нажмите <b>MENU/OK</b> , чтобы удалить выбранные фотографии.
<b>ВСЕ КАДРЫ</b>	Появится окно подтверждения; выделите <b>ДА</b> и нажмите <b>MENU/OK</b> , чтобы удалить все защищенные снимки (если вставлена карта памяти, то будут удалены только снимки на карте памяти; снимки, сохраненные на внутренней памяти, удаляются, только если не вставлена карта памяти). Нажатие <b>DISP/BACK</b> отменяет удаление; имейте в виду, что фотографии, удаленные до нажатия этой кнопки, не будут восстановлены.



- Защищенные изображения удалить нельзя. Если вы хотите их удалить, снимите с них защиту ( 102).
- Снимки также можно удалить, воспользовавшись опцией  **УДАЛИТЬ** в меню просмотра.
- Если появляется сообщение о том, что выбранные фотографии являются частью задания печати DPOF, нажмите **MENU/OK** для удаления этих фотографий.

## Просмотр информации о фотографиях

Дополнительную информацию о фотографиях можно просмотреть, поворачивая диск главной команды. Поворачивайте диск главной команды для прокрутки дисплея.

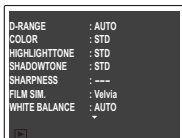

Активная точка фокусировки помечена значком "+".





### Увеличение в точке фокусировки



Нажмите на диск главной команды для "наезда" на фокусную точку. Нажмите на диск главной команды для возврата к полнокадровому воспроизведению.





# Поиск изображения

Поиск изображений по различным критериям.

- 1** Выберите  **ПОИСК ИЗОБРАЖЕНИЯ** в меню просмотра ( 99), выделите один из критериев поиска и нажмите **MENU/OK**:

Опция	Описание
<b>ПО ДАТЕ</b>	Найти все снимки, сделанные в выбранный день.
<b>ПО ЛИЦУ</b>	Найдите все снимки, основанные на заданной информации о лице.
<b>ПО ★ ИЗБРАННОМУ</b>	Найдите все снимки, с указанной оценкой (  62).
<b>ПО СЦЕНЕ</b>	Найти все снимки, которые соответствуют выбранной сцене.
<b>ПО ТИПУ ДАННЫХ</b>	Поиск всех фотоснимков, всех видеофрагментов, всех снимков, полученных в режиме серийной съемки, или всех изображений RAW.
<b>ПО МЕТКЕ ВЫГРУЗКИ</b>	Поиск всех изображений, выбранных для загрузки в указанное место назначения (  99).

- 2** Выберите условие поиска. Будут найдены только снимки, удовлетворяющие параметру поиска. Чтобы удалить или защитить выбранные изображения или просмотреть выбранные изображения в слайд шоу, нажмите **MENU/OK** и выберите одну из следующих опций:

Опция	См. стр.
 <b>УДАЛИТЬ</b>	65
 <b>ЗАЩИТИТЬ</b>	102
 <b>СЛАЙД ШОУ</b>	100

Создание альбомов из любимых фотографий.

### **Создание фотоальбома**

**1** Выберите  **ПОМОЩЬ ФОТОАЛЬБ.** в меню просмотра.

**2** Выделите **НОВЫЙ АЛЬБОМ.**



**3** Нажмите **MENU/OK**, чтобы отобразить диалоговое окно нового альбома.



**4** Выберите изображения для нового альбома.



- **ВЫБРАТЬ ИЗ ВСЕХ:** Выбрать из всех доступных изображений.
- **ВЫБРАТЬ ПОИСК ИЗОБР.:** Выбрать изображения, соответствующие выбранным условиям поиска ( 67).



Ни фотографии  или меньше, ни видео нельзя выбрать для фотоальбомов.

**5** Просмотрите изображения и нажмите селектор вверх, чтобы выбрать или отменить текущее изображение для включения его в фотоальбом. Чтобы установить изображение на обложку, нажмите селектор вниз.



Первое выбранное изображение автоматически становится на обложку. Нажмите селектор вниз, чтобы выбрать другое изображение для обложки.

**6** Нажмите **MENU/OK**, чтобы выйти, когда создание альбома завершено.



**7** Выделите **ЗАВЕРШИТЬ ФОТОАЛЬБОМ.**

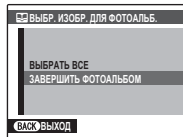

Нажмите **ВЫБРАТЬ ВСЕ**, чтобы выбрать все фотографии для альбома, или выбрать фотографии, соответствующие заданным условиям поиска.



**8** Нажмите **MENU/OK**. Новый альбом будет добавлен к списку в меню помощь фотоальбома.



- Фотоальбомы могут содержать до 300 изображений.
- Пустые альбомы будут автоматически удалены.

#### **Фотоальбомы**

Фотоальбомы можно скопировать на компьютер с помощью входящего в комплект программного обеспечения MyFinePix Studio.

## **Просмотр фотоальбомов**

Выделите альбом в меню помощь фотоальбома и нажмите **MENU/OK**, чтобы отобразить альбом, затем нажмите селектор влево и вправо для просмотра изображений. Нажмите **DISP/BACK**, чтобы вернуться в меню помощь фотоальбома.

## **Редактирование и удаление фотоальбомов**

**1** Выделите фотоальбом и нажмите **MENU/OK**, чтобы появились опции редактирования альбома.



**2** Выберите одну из следующих опций:

- **РЕДАКТИРОВАТЬ**: Редактирование альбома, как описано в разделе “Создание фотоальбома” на стр. 68.
- **СТЕРЕТЬ**: Удаление текущего фотоальбома.



**3** Следуйте инструкциям на экране.

## Просмотр панорам

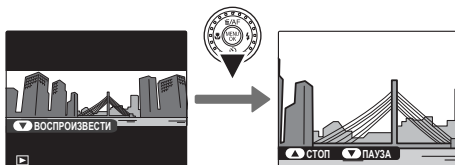

Если Вы нажмете селектор вниз при полнокадровом показе панорамы, то фотокамера покажет фотографию слева направо или снизу вверх.



Во время воспроизведения можно выполнить следующие действия:

Действие	Кнопка	Описание
Запустить/ приостановить воспроизведение		<b>Нажмите селекторную кнопку вниз</b> , чтобы начать воспроизведение. Нажмите еще раз для приостановки воспроизведения.
Завершить воспроизведение		<b>Нажмите селекторную кнопку вверх</b> , чтобы завершить воспроизведение.



- При отображении в режиме полнокадрового воспроизведения панорамные виды можно приближать или удалять с помощью кнопок зума.
- Панорамы  воспроизводятся в бесконечном цикле ( 36); направление просмотра можно изменять нажатием селектора влево или вправо. При выполнении просмотра фотокамера не отключится автоматически ( 110).





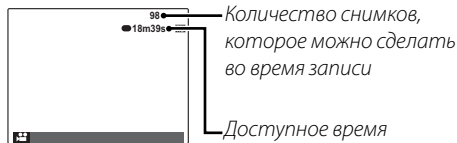



## Запись видеосюжетов

Съемка небольших видеороликов со звуком. Во время съемки на ЖК-дисплее будет отображаться  и оставшееся время, а звук будет записываться через встроенный микрофон (будьте осторожны, не закрывайте микрофон во время записи).



- 1 Поверните диск выбора режимов в положение  **ВИДЕО**.
- 2 Чтобы начать запись, нажмите кнопку затвора до конца.
- 3 Чтобы завершить запись, нажмите кнопку спуска еще раз. Запись прекращается автоматически, когда достигается максимальная продолжительность видеосюжета, или полностью заполняется память.

### Автоматический выбор сцены

Если для параметра  **РАСП. СЦЕНЫ** (📖 97) выбрано значение **ВКЛ**, то фотокамера выбирает сцену согласно условиям съемки и типу объекта:  (портреты),  (плохо освещенные пейзажи),  (плохо освещенные портреты),  (пейзажи),  (съемка с близкого расстояния),  (освещенные сзади портреты) или  (другие объекты).



Значки сцены



- Масштаб изображения можно настроить во время записи.
- Если объект плохо освещен, может загореться лампа подсветки АФ для помощи при фокусировке. Чтобы выключить лампу подсветки АФ, выберите **ОТКЛ** для **ПОДСВЕТКА АФ** в меню установки параметров (📖 112).
- Фокусировка, экспозиция и баланс белого настраиваются автоматически во время записи. Цвет и яркость изображения могут отличаться от тех, что отображались на дисплее перед началом съемки.
- Звуки, издаваемые фотокамерой, могут быть записаны.

**Возможность делать снимки во время записи**

Нажмите **MENU/OK** для фотографирования во время записи.



- Способ, используемый для записи фотографий можно выбрать при помощи опции **ФОТО В ВИДЕО** (📖 97).
- Фотография сохраняется отдельно от видео и не появляется как часть видео.



- Фотографии можно делать во время записи высокоскоростного видео.
- Количество снимков, которые можно сделать, ограничено.



- Во время записи видеофрагментов загорается индикатор. Не открывайте отсек для батареи во время съемки, или пока горит индикатор. Несоблюдение этой меры предосторожности может привести к невозможности просмотра видеофрагмента.
- В видеофрагментах, на которых отсняты очень яркие объекты, могут появляться вертикальные или горизонтальные полосы. Это – нормальное явление, не означающее неисправность.
- Температура фотокамеры может быть высокой, если она используется для записи видео в течение долгого времени или в связи с высокой окружающей температурой. Это – нормальное явление, не означающее неисправность.
- Выбранный режим может отличаться в зависимости от условий съемки.
- Имейте в виду, что в режиме **АФ-С** фотокамера фокусируется непрерывно, увеличивая расход батареи, а также процесс фокусировки может сопровождаться звуком перемещения элементов объектива.

## **Размер кадра видеоролика**

Перед записью выберите размер кадра, используя опцию **РЕЖИМ ВИДЕО** в меню съемки (🗨 97).

Опция	Описание
<b>Full HD</b> 1920 × 1080 (60к/с)	Full HD (High Definition).
<b>HD</b> 1280 × 720 (60к/с)	Высокая четкость.
<b>640</b> 640 × 480 (30к/с)	Стандартная четкость.
<b>HS</b> 640 × 480 (80к/с)	Высокоскоростное видео. Звук не записывается, а фокусировка, экспозиция и баланс белого не настраиваются автоматически. Черные полосы появляются сверху и снизу видео, записанного со скоростью
<b>HS</b> 320 × 240 (150к/с)	
<b>HS</b> 320 × 112 (250к/с)	<b>HS</b> 320 × 112.

## **Использование внешнего микрофона**

Фотокамера может использоваться с дополнительным стереофоническим микрофоном MIC-ST1 с помощью кабеля, входящего в комплект MIC-ST1. См. руководство по эксплуатации микрофона для получения подробностей.

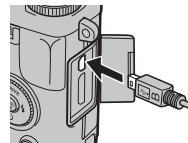

Уровень записи может быть отрегулирован с помощью **РЕГУЛИРОВКА УРОВНЯ ЗАПИСИ МИКРОФОНА** (🗨 97).

## ▶ Просмотр видеофрагментов

Во время воспроизведения (📖 62) видеофрагменты отображаются на дисплее, как показано справа. Во время просмотра видеофрагмента могут выполняться следующие операции:

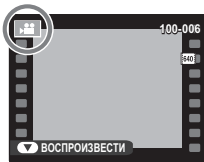

Операция	Описание
Запуск/пауза воспроизведения	<b>Нажмите селектор вниз</b> , чтобы начать воспроизведение. Нажмите его снова, чтобы перейти в режим паузы. При временной остановке воспроизведения Вы можете нажать селектор влево или вправо для кадрового просмотра назад или вперед.
Завершение воспроизведения/удаление	<b>Нажмите селектор вверх</b> , чтобы завершить воспроизведение.
Регулировка скорости	<b>Нажмите селектор влево или вправо</b> , чтобы отрегулировать скорость воспроизведения во время просмотра.
Отрегулируйте громкость	<b>Нажмите MENU/OK</b> , чтобы приостановить воспроизведение и вывести на дисплей индикатор громкости. Нажмите селектор вверх или вниз для настройки громкости и нажмите <b>MENU/OK</b> , чтобы выйти из этого режима. Громкость также можно отрегулировать из меню установки параметров.

### ● Скорость воспроизведения

**Нажмите селектор влево или вправо**, чтобы отрегулировать скорость воспроизведения. Скорость показывается количеством стрелок (▶ или ◀).

*Стрелка*

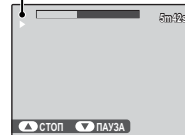

### 📖 Просмотр видеофрагментов на компьютере

Перед просмотром видеофрагментов скопируйте их на компьютер.



Не закрывайте динамик во время просмотра.

# Просмотр изображений на телевизорах высокой четкости

Фотокамеру можно подключить к устройствам высокой четкости (HD), используя HDMI кабель (приобретается отдельно от сторонних поставщиков).

**1** Выключите фотокамеру и подключите HDMI кабель, как показано ниже.

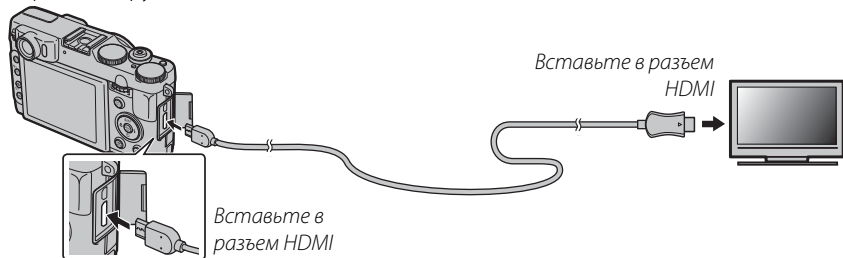

- Во время подсоединения кабелей следите за тем, чтобы штекеры полностью вставлялись в разъемы.
- Когда подключен кабель HDMI, изображение и звук воспроизводятся на телевизоре.

**2** Настройте телевизор на входной канал HDMI. Для получения дополнительной информации см. входящую в комплект к телевизору документацию.

**3** Нажмите кнопку  примерно на секунду, чтобы включить фотокамеру. Монитор фотокамеры выключается, а снимки и видеофрагменты воспроизводятся на телевизоре. Имейте в виду, что регулятор громкости фотокамеры не влияет на громкость звука, воспроизводимого телевизором. Используйте регуляторы громкости телевизора для настройки громкости воспроизводимого звука.



- USB кабель нельзя использовать, когда подключен HDMI кабель.
- Некоторые телевизоры на короткий период могут отображать черный экран, когда начинается воспроизведение видеофрагментов.

# Печать фотографий через USB

Если принтер поддерживает интерфейс PictBridge, то фотокамеру можно подключить непосредственно к принтеру, а фотографии можно будет печатать без предварительного их копирования на компьютер. Имейте в виду, что в зависимости от принтера могут поддерживаться не все описанные ниже функции.



## Подключение фотокамеры

- 1 Подсоедините входящий в комплект кабель USB, как показано на рисунке, и включите принтер.

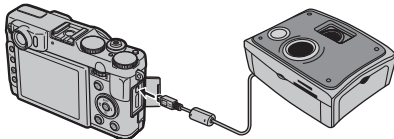

- 2 Нажмите примерно на одну секунду, чтобы включить фотокамеру. На дисплее появится значок USB, за которым последует окно PictBridge, показанное на рисунке снизу справа.



## Печать выбранных фотографий

- 1 Нажмите селекторную кнопку влево или вправо, чтобы показать фотографию, которую Вы хотите напечатать.
- 2 Нажмите селекторную кнопку вверх или вниз для выбора количества экземпляров (до 99).
- 3 Повторите шаги 1–2, чтобы выбрать другие фотографии. Нажмите **MENU/OK**, чтобы открыть окно подтверждения после завершения установок.

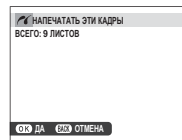

- 4 Нажмите **MENU/OK** для начала печати.



### Печать даты фотосъемки

Чтобы печатать на каждой фотографии дату съемки при выполнении шагов 1–2 нажмите **DISP/BACK** для выбора меню PictBridge (см. “Печать задания печати DPOF” ниже). Нажмите селекторную кнопку вверх или вниз, чтобы выделить опцию **ПЕЧАТЬ С ДАТОЙ**  и нажмите **MENU/OK** для возврата к дисплею PictBridge (чтобы распечатать фотографии без даты съемки, выберите **ПЕЧАТЬ БЕЗ ДАТЫ**).





Если при нажатии кнопки **MENU/OK** не выбрано никаких фотографий, фотокамера напечатает один экземпляр текущей фотографии.

## Печать задания печати DPOF

Для печати задания печати, созданного с помощью функции  **РАСПЕЧАТАТЬ (DPOF)** в меню просмотра ( 105):

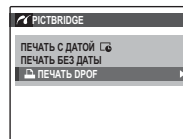
- 1 В окне PictBridge нажмите **DISP/BACK**, чтобы открыть меню PictBridge.



- 2 Нажмите селекторную кнопку вверх или вниз для выбора  **ПЕЧАТЬ DPOF**.
- 3 Нажмите **MENU/OK** для показа на дисплее окна подтверждения.

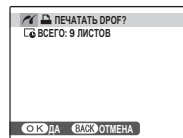

- 4 Нажмите **MENU/OK** для начала печати.

### Во время печати

Во время печати отображается сообщение, показанное справа. Нажмите **DISP/BACK**, чтобы отменить печать до того, как будут напечатаны все фотографии (в зависимости от принтера печать может прекратиться до завершения печати текущей фотографии).

Если печать прервана, отключите фотокамеру и снова ее включите.



### Отсоединение фотокамеры

Убедитесь в том, что на дисплее не показывается "ПЕЧАТАЕТСЯ", и выключите фотокамеру. Отсоедините кабель USB.



- Фотографии можно печатать из внутренней памяти или с карты памяти, которая форматировалась в фотокамере.
- Если принтер не поддерживает печать даты, то опция **ПЕЧАТЬ С ДАТОЙ**  будет недоступна в меню PictBridge, а дата не будет печататься на фотографиях в режиме обработки задания печати DPOF.
- При печати фотографий через прямое USB подключение размер, качество печати и установка полей определяется настройками принтера.

## Создание задания печати DPOF

Опция  **РАСПЕЧАТАТЬ (DPOF)** в меню просмотра может использоваться для создания цифрового “задания печати” для PictBridge-совместимых принтеров (📖 116) или устройств, которые поддерживают DPOF.



### DPOF

DPOF (Digital Print Order Format) является стандартом, позволяющим печатать фотографии с использованием “задания печати” из внутренней памяти или с карты памяти.

Задание печати содержит сведения о том, какие фотографии необходимо печатать, дату, которую надо напечатать на фотографии, и количество экземпляров каждой из этих фотографий.



### ■ С ДАТОЙ /БЕЗ ДАТЫ

- 1** Выберите режим просмотра и нажмите **MENU/OK**, чтобы открыть меню просмотра.
- 2** Выделите  **РАСПЕЧАТАТЬ (DPOF)** и нажмите **MENU/OK**.
- 3** Выделите одну из следующих опций и нажмите **MENU/OK**:
  - **С ДАТОЙ** : Печатает дату съемки на фотографиях.
  - **БЕЗ ДАТЫ**: Не печатает дату съемки на фотографиях.
- 4** Нажмите селекторную кнопку влево или вправо, чтобы показать фотографию, которую Вы хотите поместить в задание печати или убрать из задания печати.

- 5** Нажмите селекторную кнопку вверх или вниз для выбора количества экземпляров (до 99). Чтобы убрать фотографию из задания печати, нажимайте селекторную кнопку вниз до тех пор, пока количество экземпляров не будет равно 0.

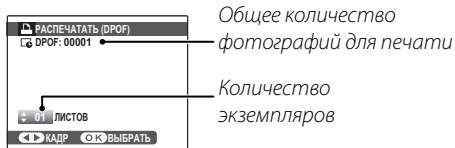

#### Интеллектуальная функция определения лица

Если текущая фотография была создана с применением Интеллектуальной функции определения лица, нажав на ▼, можно установить количество экземпляров, равное количеству лиц, определенных этой функцией.



При печати фотографий через прямое USB подключение размер, качество печати и установка полей определяется настройками принтера.

- 6** Повторите шаги 4 и 5 для завершения создания задания печати. Нажмите **MENU/OK** для сохранения задания печати после завершения установки или нажмите **DISP/BACK** для выхода из этого режима без изменения задания печати.

- 7** Общее количество печатаемых фотографий показывается на дисплее. Нажмите **MENU/OK**, чтобы выйти из этого режима.

Фотографии, присутствующие в текущем задании печати, во время просмотра обозначаются значком .





- Извлеките карту памяти, чтобы создать или изменить задание печати для фотографий из внутренней памяти.
- Задания печати могут содержать не более 999 фотографий.
- Если вставляется карта памяти с заданием печати, созданным на другой фотокамере, на дисплее отображается сообщение, показанное на рисунке справа. Нажатие **MENU/OK** отменяет задание печати; необходимо создать новое задание печати, как описано выше.

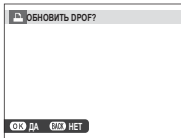

### ■ ВОССТАНОВИТЬ ВСЕ

Чтобы отменить текущее задание печати, выберите **ВОССТАНОВИТЬ ВСЕ** в меню **РАСПЕЧАТАТЬ (DPOF)**. На дисплее появится показанное справа подтверждение; нажмите **MENU/OK**, чтобы удалить все фотографии из задания печати.

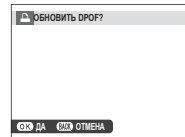

# Просмотр изображений на компьютере

Входящая в комплект программа может использоваться для копирования фотографий на компьютер, где фотографии можно хранить, просматривать, группировать и печатать. Перед тем как начать работу, установите программу, как описано ниже. *Не подключайте фотокамеру к компьютеру, пока установка не завершится.*

## Windows: Установка MyFinePix Studio

**1** Убедитесь в том, что компьютер соответствует следующим системным требованиям:

	Windows 8/Windows 7 (SP 1)/Windows Vista (SP 2) <sup>1</sup>	Windows XP (SP 3) <sup>1</sup>
<b>Центральный процессор</b>	3 ГГц Pentium 4 или выше (Core 2 Duo 2,4 ГГц или лучше) <sup>2</sup>	2 ГГц Pentium 4 или выше (Core 2 Duo 2,4 ГГц или лучше) <sup>2</sup>
<b>Оперативная память</b>	1 ГБ или больше	512 МБ или больше (1 ГБ или больше) <sup>2</sup>
<b>Свободное место на диске</b>	2 ГБ или больше	
<b>Графический процессор</b>	Поддерживает DirectX 9 или новее (рекомендуется)	Поддерживает DirectX 7 или новее (необходимо; работа не гарантирована с другими графическими процессорами)
<b>Видео</b>	1024 x 768 пикселей или больше с количеством цветов 24-бит или выше	
<b>Прочее</b>	<ul style="list-style-type: none"><li>• Рекомендуется наличие встроенного порта USB. При использовании портов USB другого типа, надежная работа не гарантируется.</li><li>• .NET Framework 3.5 Service Pack 1 необходим при загрузке изображений или использовании Map Viewer.</li><li>• Подключение к Интернету (рекомендуется широкополосное), желательно установить .NET Framework (если необходимо), для использования функции автоматического обновления и для выполнения таких заданий, как выкладывание фотографий онлайн или через электронную почту.</li></ul>	

<sup>1</sup> Другие версии Windows не поддерживаются. Поддерживают только компьютеры с предварительно установленной операционной системой; нормальная работа не гарантируется на компьютерах, собранных пользователем, а также на компьютерах с обновленной более ранней версией Windows.

<sup>2</sup> Рекомендуется для воспроизведения HD видео.

**2** Запустите компьютер. Войдите в систему с правами администратора, прежде чем продолжить.

### 3 Закройте все работающие приложения и вставьте установочный диск в дисковод CD-ROM.

#### **Windows 8/Windows 7/Windows Vista**

Если появляется диалоговое окно автозапуска, щелкните по файлу **SETUP.EXE**. После этого появится диалоговое окно “Контроль учетных записей пользователей”; нажмите **Yes** (Да) (Windows 8/Windows 7) или **Разрешить** (Windows Vista).

Программа установки запустится автоматически; нажмите **Install MyFinePix Studio** (Установить MyFinePix Studio) и следуйте инструкциям на экране по установке MyFinePix Studio и RAW FILE CONVERTER.

#### **Если программа установки не запускается автоматически**

Если программа установки не запускается автоматически, выберите **Компьютер** или **Мой компьютер** из меню Пуск, затем дважды щелкните иконку **FINEPIX CD**, чтобы открыть окно FINEPIX CD, и дважды щелкните **setup** или **SETUP.EXE**.

#### **Если программа установки не запускается автоматически (Windows 8)**

- 1 Выберите элемент **Desktop** на начальном экране.
  - 2 Выберите элемент **File Explorer** на панели задач.
  - 3 Выберите элемент **Computer** на панели навигации.
  - 4 Дважды щелкните пиктограмму вставленного компакт-диска **FINEPIX** и следуйте указаниям на экране, чтобы выполнить установку.
- 4** Если появляется запрос на установку Windows Media Player или DirectX, следуйте инструкциям на экране для завершения установки.
- 5** Когда установка закончится, извлеките установочный диск из привода CD-ROM. На случай повторной установки программы, храните установочный диск в сухом, защищенном от попадания прямых солнечных лучей месте.

Установка завершена. Перейдите к разделу “Подключение фотокамеры” на стр. 86.

## **Macintosh: Установка RAW FILE CONVERTER**

RAW FILE CONVERTER используется для просмотра изображений в формате RAW на Вашем компьютере.

**1** Компьютер должен соответствовать следующим системным требованиям:

<b>Центральный процессор</b>	Intel (Core 2 Duo или лучше)
<b>ОС</b>	Предварительно установленные версии Mac OS X версия 10.6-10.8 (для получения подробной информации посетите сайт <a href="http://www.fujifilm.com/support/digital_cameras/compatibility/">http://www.fujifilm.com/support/digital_cameras/compatibility/</a> ).
<b>Оперативная память</b>	1 Гб или больше
<b>Свободное место на диске</b>	Не менее 200 Мб для установки и 400 Мб для работы программы RAW FILE CONVERTER
<b>Видео</b>	1024 x 768 пикселей или больше с количеством цветов 24-бит или выше

**2** После запуска компьютера закройте все работающие приложения и вставьте установочный диск в привод CD-ROM, затем дважды щелкните **SILKYRFXEXInstaller**.

**3** Введите имя и пароль администратора при запросе и нажмите **OK**, затем следуйте инструкциям на экране для установки. Нажмите **Exit** (Выход), чтобы выйти из программы после завершения установки.

**4** Извлеките установочный диск из привода CD-ROM. Имейте в виду, что при работающей Safari вынуть диск может быть не возможно; при необходимости остановите Safari, прежде чем вынуть диск. Храните установочный диск в сухом, защищенном от попадания прямых солнечных лучей месте, на случай повторной установки программы.

Установка завершена. Перейдите к разделу “Подключение фотокамеры” на стр. 86.



## **Импорт снимков и видео на компьютеры Mac (Macintosh)**

Чтобы импортировать снимки и видео на компьютер Mac, используйте стандартное приложение для операционной системы Mac OS, например Image Capture.

## **Подключение фотокамеры**

- 1** Если изображения, которые нужно копировать, содержатся на карте памяти, вставьте карту в фотокамеру (📖 15).



Пользователям операционной системы Windows при первом запуске программы может понадобиться установочный диск Windows.



Сбой питания в ходе передачи может привести к потере данных или повреждению внутренней памяти или карты памяти. Перед подключением фотокамеры зарядите батарею.

- 2** Выключите фотокамеру и подсоедините входящий в комплект кабель USB, как показано на рисунке, вставляя разъемы до упора. Подсоедините фотокамеру непосредственно к компьютеру; не используйте концентратор USB или клавиатуру.

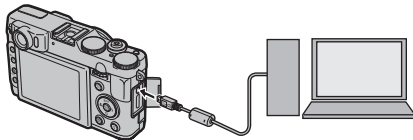

- 3** Включите фотокамеру и выполните инструкции на экране, чтобы скопировать изображения на компьютер. Чтобы выйти без копирования изображений, нажмите **Cancel** (Отмена).

Чтобы посмотреть дополнительную информацию по использованию поставляемой программы, запустите программу и выберите соответствующую опцию из меню **Help** (Помощь).



- При наличии большого количества изображений на установленной карте памяти, программа может запускаться с задержкой, а также у Вас могут возникнуть проблемы с импортом и сохранением изображений. Используйте устройство для чтения карт памяти для передачи изображений.
- Убедитесь в том, что сообщение на компьютере о процессе копирования снимков исчезло, и индикаторная лампа на фотокамере погасла, перед тем, как выключить камеру или отсоединить USB кабель (если количество копируемых снимков очень большое, индикаторная лампа может продолжать гореть после исчезновения сообщения на дисплее компьютера). Невыполнение данного требования может привести к потере данных или повреждению внутренней памяти или карты памяти.
- Перед установкой или извлечением карт памяти отсоединяйте фотокамеру от компьютера.
- В некоторых случаях снимки, сохраненные на сервере в сети с помощью поставляемого программного обеспечения, могут быть доступны не так, как при работе с компьютером, не подключенном к сети.
- Пользователь оплачивает все расходы, связанные с услугами телефонной компании или Интернет провайдера при использовании услуг, которые требуют подключения к сети Интернет.

#### Отсоединение фотокамеры

Убедившись в том, что индикатор выключен, следуйте инструкциям на экране, чтобы выключить фотокамеру и отсоединить кабель USB.

#### Удаление поставляемых программ

Удаление программы производится перед ее переустановкой, или когда она больше не нужна. После выхода из программы и отсоединения фотокамеры переместите “RAW FILE CONVERTER EX powered by SILKYPIX” из “Applications” (“Приложения”) в Корзину и выберите **Empty Trash** (Очистить корзину) в меню **Finder** (Macintosh) или откройте панель управления и воспользуйтесь “Программы и компоненты” (Windows 8/Windows 7/Windows Vista) или “Установка и удаление программ” (Windows XP), чтобы удалить MyFinePix Studio. При работе в среде Windows появятся одно или два диалоговых окна с запросом на подтверждение; внимательно прочтите их содержание, прежде чем нажать **OK**.

## Использование меню: Режим съемки

Настройте параметры съемки с помощью меню настройки параметров съемки. Доступные опции зависят от выбранного режима съемки.

### ***Использование меню съемки***

- 1 Нажмите **MENU/OK** для показа на дисплее меню съемки.
- 2 Нажмите селекторную кнопку вверх или вниз для выбора элемента меню.
- 3 Нажмите селекторную кнопку вправо для показа опций для выделенного элемента.
- 4 Нажмите селекторную кнопку вверх или вниз для выделения желаемой опции.
- 5 Нажмите **MENU/OK** для выбора выделенной опции.
- 6 Нажмите кнопку **DISP/BACK**, чтобы выйти из меню.



### ***Опции меню съемки***

Значения по умолчанию приводятся в квадратных скобках [ ].

#### **☑ Adv. Режим [РАСШИР. ФИЛЬТР]**

Выбирает сложный режим съемки (📖 34).

#### **☑ ПРОГРАММЫ [📷]**

Выбирает программу для режима **SP** (📖 38).

**ISO ЧУВСТВ-ТЬ ISO****[АВТО]**

Задаёт чувствительность фотокамеры к свету.

Опция	Описание
<b>АВТО</b>	Чувствительность регулируется автоматически в соответствии с условиями съемки.
<b>12800 / 6400 / 5000 / 4000 / 3200 / 2500 / 2000 / 1600 / 1250 / 1000 / 800 / 640 / 500 / 400 / 320 / 250 / 200 / 100</b>	Чувствительность устанавливается на заданную значение, которое показывается на дисплее.

**ЧУВСТВ-ТЬ ISO**

Имейте в виду, что на снимках, сделанных с высокой чувствительностью, могут появляться крапинки.

**■ АВТО**

При выборе **АВТО** доступны следующие опции:

Опция	По умолчанию
<b>ЧУВСТВИТ. ПО УМОЛЧАНИЮ</b>	100
<b>МАКС. ЧУВСТВИТ.</b>	800
<b>МИН.СКОР.ЗАТВОРА</b>	1/30

Фотокамера автоматически выбирает чувствительность между значением по умолчанию и максимальным значением. Для чувствительности можно установить значение большее, чем значение по умолчанию, только в том случае, если значение скорости затвора, необходимой для оптимальной экспозиции, будет меньше значения, выбранного для параметра **МИН.СКОР.ЗАТВОРА**.



- Если значение, выбранное для параметра **ЧУВСТВИТ. ПО УМОЛЧАНИЮ**, больше, чем значение, выбранное для **МАКС. ЧУВСТВИТ.**, для параметра **ЧУВСТВИТ. ПО УМОЛЧАНИЮ** будет задано значение, выбранное для параметра **МАКС. ЧУВСТВИТ.**
- Фотокамера может выбрать скорость затвора меньшую, чем **МИН.СКОР.ЗАТВОРА**, если снимки будут недоэкспонированы при значении, выбранном для параметра **МАКС. ЧУВСТВИТ.**

**РАЗМЕР ИЗОБР.** [ **L** 4:3 ]

Выберите размер изображения и соотношение сторон для записи фотографий. Большие фотографии можно распечатать большого размера без потери качества, а небольшие фотографии не заминают много памяти, что позволяет записать большее количество фотографий.

**Размер к соотношению сторон****Размер**

Опция	Печать размером до
<b>L</b>	34 × 25 см
<b>M</b>	24 × 18 см
<b>S</b>	17 × 13 см

**Соотношение сторон**

**4:3:** Фотографии имеют такие же пропорции, что и дисплей фотокамеры.

**3:2:** Фотографии имеют такие же пропорции, что и кадр 35 мм пленки.

**16:9:** Подходит для отображения на устройствах высокой точности (HD).

**1:1:** Фотографии квадратные.

**КАЧЕСТВО ИЗОБР.****[FINE]**

Выберите формат файла и коэффициент сжатия. Выберите **FINE** или **NORMAL** для записи изображений в формате JPEG, **RAW** для записи изображений в формате RAW или **FINE+RAW** или **NORMAL+RAW** для записи изображений как в формате JPEG, так и в формате RAW. В **FINE** и **FINE+RAW** используется меньший коэффициент сжатия формата JPEG для получения более качественных изображений в формате JPEG, тогда как в **NORMAL** и **NORMAL+RAW** используется больший коэффициент сжатия формата JPEG, что позволяет увеличить количество сохраняемых снимков.







**D-Range ДИНАМИЧ. ДИАПАЗОН****[ABTO]**



Регулирует контраст. Большие значения рекомендуются для сцен, включающих как солнечный свет, так и темные тени, или для увеличения контрастности с такими объектами, как солнечный свет на воде, ярко освещенные осенние листья, портреты, снимаемые на фоне голубого неба и белые объекты или люди в белой одежде. Однако имейте в виду, что на фотографиях, снятых с высокой чувствительностью, могут появляться крапинки. Если выбраны **ABTO**, то фотокамера автоматически выбирает значение от 100% до 400% в соответствии с условиями съемки.

Опция		Описание
ABTO	<b>R100 100%</b>	Увеличивает контраст при съемке в помещении или в пасмурную погоду. ↑ ↓
	<b>R200 200%</b>	
	<b>R400 400%</b>	

**МОДЕЛИРОВ. ПЛЕНКИ****[ STD ]**

Моделирует эффект различных типов пленок, включая отпечатки коричневого цвета и черно-белые.

Опция	Описание
 (PROVIA/СТАНДАРТНЫЙ)	Стандартное воспроизведение цветов. Подходит для разнообразных объектов, от портретов до пейзажей.
 (Velvia/ЯРКИЙ)	Высококонтрастная палитра насыщенных цветов, подходящая для съемки природы.
 (ASTIA/СЛАБАЯ)	Палитра мягких, менее насыщенных цветов.
 (PRO Neg. Hi)	Дает немного больше контраста, чем  (PRO Neg. Std). Рекомендуется для съемки портретов на улице.
 (PRO Neg. Std)	Палитра мягких тонов. Увеличивается диапазон оттенков для телесных тонов, что отлично подходит для студийной съемки портретов.
 (МОНОХРОМНЫЙ)	Съемка черно-белых фотографий.
 (МОНОХР. + ЖЕЛТ.ФИЛЬТР)	Служит для съемки черно-белых изображений со слегка повышенным контрастом. При выборе этой установки также слегка снижается яркость тона неба.

Опция	Описание
 (МОНОХР. + КРАСН.ФИЛЬТР)	Служит для съемки черно-белых изображений с повышенным контрастом. При выборе этой установки также снижается яркость тона неба.
 (МОНОХР. + ЗЕЛЕН.ФИЛЬТР)	Смягчает тона кожи на черно-белых портретах.
 (СЕПИЯ)	Съемка коричневых фотографий.

**БРЕКЕТ. С МОДЕЛ. ПЛЕНКИ**

Выбор типа пленки для брекетинга с моделированием пленки ( 48).



**Color ЦВЕТ** [СТД]

Настройте плотность цвета.

**Sharp РЕЗКОСТЬ** [СТД]

Выбирается увеличение или уменьшение резкости контуров.

**L1 Tone ТОН СВЕТОВ** [СТД]

Выберите способ обработки светлых зон.

**L2 Tone ТОН ТЕНЕЙ** [СТД]

Выберите способ обработки теней.

**NR СНИЖЕНИЯ ШУМА** [СТД]

Выберите число снижения помех.

**УМНЫЙ ЦИФРОВОЙ ЗУМ** [ОТКЛ]

При выборе **2.0x** умный цифровой зум увеличивает изображение в 2x, одновременно обрабатывая его для достижения яркости и высокого разрешения.



- Интеллектуальный цифровой зум может выключиться, когда выбирается другой режим.
- При использовании интеллектуального цифрового зума могут получаться фотографии худшего качества, чем с оптическим зумом.
- Интеллектуальный цифровой зум недоступен в непрерывном режиме или при записи видеофрагментов.

**УЛУЧШ. СТАБИЛИЗ.** [ВКЛ]

Выберите **ВКЛ**, чтобы включить улучшение стабилизации в режиме **SR+** (📖 33).

**ОПРЕДЕЛЕНИЕ ЛИЦА** [ОТКЛ]

Выбирает функцию автоматического обнаружения лиц и устанавливает фокус и экспозицию для съемки портретов людей (📖 58).

**[AF] РЕЖИМ AF**

Определите метод выбора зоны фокусирования камерой в режиме фокусирования **AF-S** (📖 51). Учтите, что независимо от выбранной опции, фотокамера сфокусируется на предмете в центре монитора, если включен режим макросъемки (📖 41).

- **[AF-ON] ПО КАДРУ:** Выберите зону фокусирования вручную (📖 53).
- **[+/-] МУЛЬТИ:** При нажатии кнопки затвора наполовину фотокамера определяет высококонтрастные объекты рядом с центром кадра и автоматически выбирает область фокусировки.
- **[AF-ON] СЛЕЖЕНИЕ:** Расположите объект в пределах рамки фокусировки и нажмите селекторную кнопку влево. Фотокамера будет следить за объектом и настраивать фокус вслед за его движением в кадре.



Имейте в виду, что в режиме **[AF-ON]** фотокамера фокусируется непрерывно, увеличивая расход батареи, а также процесс фокусировки может сопровождаться звуком перемещения элементов объектива.

**[MF ASSIST] ПОМОЩЬ РУЧН.ФОК.****[ВЫДЕЛ.ПИК ФОКУСА]**

Выберите способ отображения фокусировки в режиме ручной фокусировки (📖 51).

Опция	Описание
<b>СТАНДАРТ</b>	Фокусировка отображается нормально (функция подсветки зон фокусировки, попавших в ГРИП, недоступна).
<b>ВЫДЕЛ.ПИК ФОКУСА</b>	Фотокамера делает высококонтрастные контуры более яркими. Выберите из <b>НИЗКО</b> и <b>ВЫСОКО</b> .

**[Fn] КНОПКА Fn**

Выберите функцию кнопки **Fn** (📖 57).

## ОТОБР.ПОЛЬЗ.НАСТР

Включение и выключение отображения области фокусировки в оптическом видоискателе и выбор элементов, отображаемых на ЖК-дисплее. На ЖК-дисплее могут быть отображены следующие элементы:

РАМКА КАДРИР.*	ЭЛЕКТРОННЫЙ УРОВЕНЬ
ИНДИКАТОР РАССТ. АФ	ИНДИКАТОР РАССТ. РФ
БАЛАНС БЕЛОГО	ДИАФР./СКОР.ЗАТВ/ISO
ГИСТОГРАММА	ОСТАВШИЕСЯ КАДРЫ
РАЗМЕР/КАЧ-ВО ИЗОБР.	УРОВ.ЗАРЯДА БАТАРЕИ
ЭКСПОЗАМЕР	ВСПЫШКА
МОДЕЛИРОВ. ПЛЕНКИ	ДИНАМИЧ. ДИАПАЗОН
ЭКСПОКОРРЕКЦИЯ	

\* Вы также можете выбрать тип сетки (📖 109).

Местоположения данных объектов на дисплее приведены на страницах 7 – 9.

### Виртуальный горизонт

При выборе **ЭЛЕКТРОННЫЙ УРОВЕНЬ** будет отображаться виртуальный горизонт. Фотокамера расположена ровно, когда две линии перекрываются.

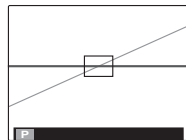

Виртуальный горизонт может не отображаться, если объектив фотокамеры направлен вверх или вниз.

### ВСПЫШКА

[±0]

Настраивается яркость вспышки. Выберите величину между  $+2/3$  EV и  $-2/3$  EV. Установка по умолчанию  $\pm 0$ . Имейте в виду, что можно не получить желаемых результатов в зависимости от условий съемки и расстояния до объекта.

**☑ ВНЕШНЯЯ ВСПЫШКА [ОТКЛ]**

Выберите **ВКЛ** при использовании опциональной вспышки (кроме изделий фирмы Fujifilm), установленной на горячем башмаке фотокамеры.



- Вспышка не может полностью осветить объект при выдержках менее  $\frac{1}{1000}$  с.
- Используйте автоматическую или ручную настройку баланса белого (☞ 54).
- Если встроенная вспышка поднимается, когда для опции **☑ ВНЕШНЯЯ ВСПЫШКА** выбрано значение **ВКЛ**, встроенная вспышка сработает один раз, чтобы подать сигнал для активации внешней вспышки.
- Внешние вспышки можно использовать в режимах **P, S, A, M** и **C1/C2**.
- Для внешних вспышек Fujifilm эта настройка не требуется.



- Фотокамера может использоваться со вспышками, в которых поддерживается регулировка диафрагмы, внешний экспомер и управление чувствительностью. Некоторые вспышки, специально предназначенные для работы с другими фотокамерами, использовать нельзя.
- Для получения информации о внешних вспышках Fujifilm, см. раздел Аксессуары от FUJIFILM (☞ 117).

**☑ НАСТР. ПОЛЬЗОВАТ.**

Сохранение настроек для режимов **P, S, A** и **M** (☞ 31).

**OVF НАСТРОЙКА OVF/LCD****[ДАТЧИК ВИДОИСК.]**

Переключение между оптическим видоискателем и ЖК-дисплеем (☞ 7).

Опция	Описание
<b>ДАТЧИК ВИДОИСК.</b>	Автоматический выбор режима отображения при использовании датчика видоискателя.
<b>LCD</b>	Изображение, видимое через объектив, отобразится на ЖК-дисплее.
<b>OVF</b>	Изображение, видимое через объектив, отобразится в оптическом видоискателе.

## Опции меню съемки (Режим видео)

### РЕЖИМ ВИДЕО

Выбирает размер кадра для видеофрагментов (📖 73).

### ОПРЕДЕЛЕНИЕ ЛИЦА

Выбирает функцию автоматического обнаружения лиц и устанавливает фокус и экспозицию для съемки портретов людей (📖 58).

### РАСП. СЦЕНЫ

Выберите **ВКЛ**, чтобы включить распознавание сцены во время видеозаписи (📖 58).



При выборе **ВКЛ** автоматически включается интеллектуальная функция определения лица, а режим фокусировки устанавливается на **AF-C** (📖 51).

### МОДЕЛИРОВ. ПЛЕНКИ

Моделирует эффект различных типов пленок, включая отпечатки коричневого цвета и черно-белые (📖 92).

### ФОТО В ВИДЕО

Выберите способ записи фотокамерой фотографий, сделанных во время записи видеоролика (📖 72).

Опция	Описание
<b>ПРИОРИТ.ВИДЕО</b>	Фотокамера делает снимки без приостановки записи видеоролика. Размер изображения определяется параметром, выбранным для <b>РЕЖИМ ВИДЕО</b> .
<b>ПРИОРИТ. ФОТО</b>	Фотокамера приостанавливает видеозапись, чтобы сделать снимок, и возобновляет съемку видеоролика автоматически после завершения записи. Размер изображения зависит от значения параметра  <b>РАЗМЕР ИЗОБР.</b>

### НАСТР.ЧУВС.МИКРОФ

Настройте уровень записи микрофона.

## Использование меню: Режим просмотра

### ***Использование меню показа кадров***

**1** Нажмите , чтобы войти в режим воспроизведения.



**2** Нажмите **MENU/OK** для вывода на дисплей меню просмотра снимков.



**3** Нажмите селекторную кнопку вверх или вниз для выбора элемента меню.



**4** Нажмите селекторную кнопку вправо для показа опций для выделенного элемента.



**5** Нажмите селекторную кнопку вверх или вниз для выделения желаемой опции.



**6** Нажмите **MENU/OK** для выбора выделенной опции.



**7** Нажмите кнопку **DISP/BACK**, чтобы выйти из меню.



## **Опции меню показа кадров**

### **ПОМОЩЬ ФОТОАЛЬБОМА**

Создание альбомов из любимых фотографий ( 68).

### **ПОИСК ИЗОБРАЖЕНИЯ**

Производит поиск снимков ( 67).

### **УДАЛИТЬ**

Удаление всех выбранных фотографий ( 65).

### **ТЭГ ДЛЯ ЗАГРУЗКИ**



Выберите снимки для передачи на YouTube, Facebook или MyFinePix.com с помощью MyFinePix Studio (только для ОС Windows).

#### **■ Выбор изображений для загрузки**

**1** Выберите **YouTube**, чтобы передать видео на YouTube, **FACEBOOK** — чтобы передать фотографии и видео на Facebook, или **MyFinePix.com** — чтобы передать фотографии на MyFinePix.com.

**2** Нажимайте селектор влево или вправо для отображения фотографий и видео, и нажмите **MENU/OK**, чтобы подтвердить или отменить выбор. Нажмите **DISP/BACK** для выхода из этого режима после выбора всех нужных изображений.



- Для загрузки на YouTube можно выбрать только видео.
- На MyFinePix.com можно передавать только фотографии.
- Во время просмотра выбранные снимки будут отмечены значками  **YouTube**,  **FACEBOOK** и  **MyFinePix.com**.

### ■ ВОССТАНОВИТЬ ВСЕ: Отмена выбора всех изображений

Выберите **ВОССТАНОВИТЬ ВСЕ**, чтобы отменить выбор всех изображений. Если количество изменяемых изображений слишком большое, на дисплее появится сообщение во время этой операции. Нажмите **DISP/BACK** для выхода до окончания операции.

### ■ Загрузка изображений (только Windows)

Выбранные изображения можно загрузить, используя опцию **YouTube/Facebook/MyFinePix.com Upload** (Загрузка YouTube/Facebook/MyFinePix.com) в программе MyFinePix Studio.

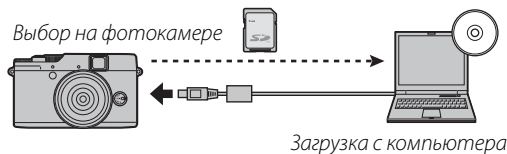

Для получения информации об установке MyFinePix Studio и подсоединении фотокамеры к компьютеру, см. раздел "Просмотр фотографий на компьютере" (📖 82).

### 🖼️ СЛАЙД ШОУ

### [МУЛЬТИ]

Показ фотографий в автоматизированном режиме слайд шоу. Выберите тип слайд шоу и нажмите **MENU/OK**, чтобы начать. В любой момент во время показа слайдов нажмите **DISP/BACK** для просмотра справки на экране дисплея. Слайд-шоу можно закончить в любое время нажатием кнопки **MENU/OK**.

Опция	Описание
<b>НОРМАЛЬНОЕ</b>	Нажмите селекторную кнопку влево или вправо, чтобы перейти к предыдущему или к следующему кадру. Выберите <b>БОЛЕЕ ЧЕТКО</b> для более плавной смены кадров.
<b>БОЛЕЕ ЧЕТКО</b>	Как описано выше, только фотокамера увеличивает лица, выбранные интеллектуальной функцией обнаружения лица.
<b>НОРМАЛЬНОЕ</b> 👤	Показывает несколько фотографий одновременно.
<b>БОЛЕЕ ЧЕТКО</b> 👤	
<b>МУЛЬТИ</b>	



Во время слайд-шоу фотокамера не отключается автоматически.



**RAW КОНВЕРТАЦИЯ RAW**

Создание копий изображений RAW в формате JPEG. Исходные данные изображения не меняются, что позволяет обрабатывать изображение RAW множеством разных способов.

**1** Выберите **RAW КОНВЕРТАЦИЯ RAW** в меню воспроизведения.



**2** Нажмите искатель вверх или вниз для выделения настройки и нажмите искатель вправо для выбора. Нажмите искатель вверх или вниз для выделения желаемой опции и нажмите **MENU/OK** для выбора и возврата к списку настроек. Повторите данные действия для корректировки дополнительных настроек.

**3** Нажмите кнопку **Q** для предварительного просмотра копии JPEG. Нажмите **MENU/OK**, чтобы сохранить копию или нажмите **DISP/BACK** для возврата на шаг 2.



Настройка	Описание
<b>СЪЕМКА В УСЛ. БЛИКОВ</b>	Создайте копию JPEG с использованием настроек, действовавших в момент съемки кадра.
<b>PUSH/PULL-ОБРАБОТКА</b>	Настройка экспозиции от -1 EV до +1 EV с шагом в 1/3 EV (🗨 49).
<b>ДИНАМИЧ. ДИАПАЗОН</b>	Усиление деталей в светлых зонах для получения естественного контраста (🗨 91).
<b>МОДЕЛИРОВ. ПЛЕНКИ</b>	Моделирование эффектов использования пленок различных типов (🗨 92).
<b>БАЛАНС БЕЛОГО</b>	Настройка баланса белого (🗨 54).
<b>СДВИГ БАЛАН. БЕЛОГО</b>	Тонкая настройка баланса белого (🗨 54).
<b>ЦВЕТ</b>	Настройка цветовой плотности (🗨 93).
<b>РЕЗКОСТЬ</b>	Усиление резкости или смягчение контуров (🗨 93).
<b>ТОН СВЕТОВ</b>	Настройка светлых участков снимка (🗨 93).
<b>ТОН ТЕНЕЙ</b>	Настройка теней (🗨 93).
<b>СНИЖЕНИЕ ШУМА</b>	Обработка копии для снижения пятнистости (🗨 93).

## УДАЛ. ЭФ. КРАСН. ГЛАЗ

Если текущая фотография помечена иконкой , обозначающей, что она была сделана с использованием интеллектуальной функции удаления эффекта красных глаз, то эту функцию можно использовать для удаления эффекта красных глаз. Фотокамера произведет анализ изображения. При обнаружении эффекта красных глаз фотография будет обработана с созданием копии с уменьшением эффекта красных глаз.

**1** Покажите на дисплее нужную фотографию.



**2** Выберите  **УДАЛ. ЭФ. КРАСН. ГЛАЗ** в меню просмотра кадров.

**3** Нажмите **MENU/OK**.



- Эффект красных глаз не может быть удален, если фотокамера не обнаруживает лицо или лицо снято в профиль. Результаты могут зависеть от сюжета. Эффект красных глаз нельзя удалить с фотографий, которые уже были обработаны с использованием функции удаления эффекта красных глаз, или с фотографий, сделанных на других устройствах.

- Время обработки изображения зависит от количества обнаруженных лиц.

- Копии, созданные с использованием функции  **УДАЛ. ЭФ. КРАСН. ГЛАЗ**, во время просмотра помечены значком .

## ЗАЩИТИТЬ

Защищает фотографии от случайного удаления.

**1** Выберите  **ЗАЩИТИТЬ** в меню просмотра кадров.

**2** Выделите одну из следующих опций и нажмите **MENU/OK**:

- **КАДР**: Защищает выбранные фотографии. Нажимайте селектор влево или вправо для просмотра фотографий, и нажмите **MENU/OK**, чтобы выбрать их или отменить выбор. Нажмите **DISP/BACK** для выхода из этого режима после окончания операции.
- **ВЫБРАТЬ ВСЕ**: Защищает все фотографии.
- **ВОССТАНОВИТЬ ВСЕ**: Снимает защиту со всех фотографий.



Защищенные фотографии будут удалены при форматировании карты памяти или внутренней карты (📖 115).

## КАДРИРОВАНИЕ



Создает обрезанную копию текущего снимка.

- 1 Отобразите на дисплее нужную фотографию.
- 2 Выберите  **КАДРИРОВАНИЕ** в меню просмотра кадров.
- 3 Используйте кнопки  и  для увеличения и уменьшения масштаба, и используйте селекторную кнопку, чтобы прокрутить изображение, пока на дисплее не появится нужная часть.
- 4 Нажмите **MENU/OK** для показа на дисплее окна подтверждения.
- 5 Снова нажмите **MENU/OK** для сохранения обрезанной копии как отдельного файла.



Чем больше область кадрирования, тем больше получаются копии; все копии имеют соотношение сторон 4:3. Если размер окончательной копии будет , **ДА** будет показано желтым цветом.

### Интеллектуальная функция обнаружения лица

Если фотография была сделана с использованием интеллектуальной функции обнаружения лица ( 58), то на дисплее отображается . Нажмите кнопку  для увеличения масштаба выбранного лица.

## ИЗМЕНИТЬ РАЗМЕР

Создает малоформатную копию текущего снимка.

- 1 Отобразите на дисплее нужную фотографию.
- 2 Выберите  **ИЗМЕНИТЬ РАЗМЕР** в меню просмотра кадров.
- 3 Выделите размер и нажмите **MENU/OK**, чтобы открыть окно подтверждения.
- 4 Нажмите **MENU/OK** для сохранения малоформатной копии как отдельного файла.



Доступные размеры различаются в зависимости от размера исходного снимка.

## ПОВОРОТ КАДРА

Поворачивает снимки, сделанные в книжной ориентации, чтобы они отображались в книжной ориентации на ЖК-дисплее.





- 1 Отобразите на дисплее нужную фотографию.
- 2 Выберите  **ПОВОРОТ КАДРА** в меню просмотра кадров.
- 3 Нажмите селекторную кнопку вниз для поворота фотографии по часовой стрелке на 90°, нажмите вверх для поворота на 90° против часовой стрелки.
- 4 Нажмите **MENU/OK**. Фотография автоматически будет отображаться в выбранной ориентации во время просмотра на фотокамере.



- Защищенные фотографии поворачивать нельзя. Снимите защиту перед поворотом фотографий (📖 102).
- Фотокамера может не поворачивать фотографии, снятые на других устройствах.

## КОПИРОВАТЬ

Копирует фотографии с внутренней памяти на карту памяти.

- 1 Выберите  **КОПИРОВАТЬ** в меню просмотра кадров.
- 2 Выделите одну из следующих опций и нажмите селектор вправо:
  -  **ВСТР. П-ТЬ** →  **КАРТА**: Копирует фотографии с внутренней памяти на карту памяти.
  -  **КАРТА** →  **ВСТР. П-ТЬ**: Копирует фотографии с карты памяти на внутреннюю карту.
- 3 Выделите одну из следующих опций и нажмите **MENU/OK**:
  - **КАДР**: Копирует выбранные фотографии. Нажмите селекторную кнопку влево или вправо для просмотра фотографий и нажмите **MENU/OK** для копирования показываемой фотографии.
  - **ВСЕ КАДРЫ**: Копирует все фотографии.



- Копирование прекращается, когда полностью заполняется память карты, на которую производится копирование.
- Информация печати DPOF не копируется (📖 79).

**РАСПЕЧАТАТЬ (DPOF)**

Служит для выбора фотографий для печати на устройствах совместимых с DPOF и PictBridge (77).

**СООТНОШЕНИЕ****[4:3]**

Выбирает способ отображения фотографий на устройствах высокой четкости (HD) с соотношением сторон 4:3 (эта опция доступна только при подключенном кабеле HDMI). Выберите **16:9** для показа изображения на экране с обрезанными верхней и нижней частями, **4:3** для показа всего изображения с черными полосами по обе стороны.

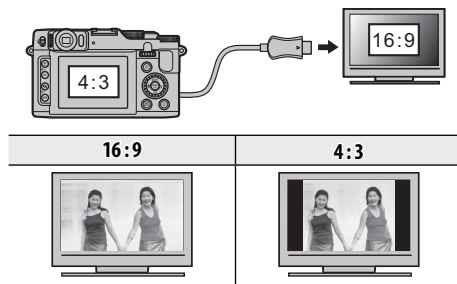

Фотографии с соотношением сторон 16:9 отображаются на полный экран, а фотографии с соотношением сторон 3 : 2/1 : 1 отображаются в черной рамке.

# Меню установки параметров

## Использование меню установки параметров

**1** Откройте на дисплее Меню установки параметров.

**1.1** Нажмите **MENU/OK** для отображения на дисплее меню для текущего режима.



**1.2** Нажмите селекторную кнопку влево, чтобы перейти к левым вкладкам.



**1.3** Нажмите селекторную кнопку вверх или вниз, чтобы выбрать SET.



Отобразится меню настройки.



закладка

**2** Отрегулируйте параметры.

**2.1** Для активации меню настройки переключите селектор вправо.



**2.2** Нажмите селекторную кнопку вверх или вниз для выбора элемента меню.



**2.3** Нажмите селекторную кнопку вправо для показа опций для выделенного элемента.



**2.4** Нажмите селекторную кнопку вверх или вниз для выбора нужной опции.



**2.5** Нажмите **MENU/OK** для выбора выделенной опции.



**2.6** Нажмите кнопку **DISP/BACK**, чтобы выйти из меню.



## Опции меню установки параметров

Значения по умолчанию приводятся в квадратных скобках [ ].



### ДАТА/ВРЕМЯ





Устанавливает часы фотокамеры (📖 21).

### РАЗН. ЧАСОВ

Во время путешествия пользуйтесь этой опцией для мгновенного переключения часов фотокамеры со времени вашего часового пояса на местное время в месте вашего пребывания. Чтобы указать разницу во времени между местным часовым поясом и часовым поясом у Вас дома:

- 1 Выделите  МЕСТНОЕ и нажмите селектор вправо.
- 2 Воспользуйтесь селектором, чтобы выбрать разницу во времени между местным часовым поясом и часовым поясом у Вас дома.
- 3 Нажмите **MENU/OK**.



Для переключения с местным часовым поясом и часовым поясом у Вас дома, выделите  МЕСТНОЕ или  ДОМ и нажмите **MENU/OK**.

Опция	Описание
 ДОМ	Переключает на время, выбранное на данный момент для  ДАТА/ВРЕМЯ (см. выше).
 МЕСТНОЕ	Переключает на местное время. Если выбирается эта опция, то  , время и дата будут отображаться желтым цветом в течение трех секунд при каждом включении фотокамеры.

### 言語/LANG.

Выберите язык (📖 21).

### ВОССТАНОВИТЬ

Восстановление значений по умолчанию для параметров съемки или меню настройки. На настройки  ДАТА/ВРЕМЯ,  РАЗН. ЧАСОВ и  ЦВЕТ ФОНА это не влияет.

- 1 Выделите нужную опцию и нажмите селектор вправо.
- 2 Откроется диалоговое окно подтверждения; выделите **ДА** и нажмите **MENU/OK**.

## **[M/F] БЕСШУМНЫЙ [ОТКЛ]**

Выберите **ВКЛ**, чтобы отключить динамик, вспышку и вспомогательную подсветку AF при съемке в таких условиях, когда звуки или свет от фотокамеры могут быть нежелательными.

## **[O] ДИСК УПРАВЛ.ФОКУСИР [C SW]**

Выберите направление, в котором вращается диск подкоманды, для увеличения расстояния фокусирования.

## **[M/F] ПРОВЕРКА ФОКУСА [ВКЛ]**

При выборе **ВКЛ** для **[M/F] ПРОВЕРКИ ФОКУСА** изображение увеличится на дисплее для улучшения фокусирования при вращении диска подкоманды в режиме ручного фокусирования (51, 52). Фотокамера должна быть в режиме ручной настройки фокуса.

## **[P] НАСТР-КАЗВУКА**

Отрегулируйте настройки звука.

### **■ УРОВ. ГРОМКОСТИ [••••]**

Регулирует громкость звуков, издаваемых при работе элементов управления фотокамерой. Выберите **•••• ОТКЛ** (бесшумно), чтобы отключить звук элементов управления.

### **■ ГРОМК. ЗАТВ. [••••]**

Регулирует громкость звуков, издаваемых при спуске затвора. Выберите **•••• ОТКЛ** (бесшумно), чтобы отключить звук при спуске затвора.

### **■ ЗВУК ЗАТВОРА [J 1]**

Выберите звук, издаваемый затвором.

### **■ ГРОМК. ВОСП. [7]**

Регулирует громкость воспроизведения видеосегмента.



## НАСТР-КА ЭКРАНА

Отрегулируйте настройки дисплея.

### ■ **ОТОБР. ИЗОБ.** [0,5 СЕК]

Выбирает продолжительность показа фотографии на ЖК-дисплее после съемки.

Опция	Описание
<b>1,5 СЕК</b>	Фотографии отображаются на дисплее 1,5 секунды ( <b>1,5 СЕК</b> ) или 0,5 секунды ( <b>0,5 СЕК</b> ). Цвета могут отличаться от цветов на окончательном снимке.
<b>0,5 СЕК</b>	Фотографии отображаются на дисплее до тех пор, пока не будет нажата кнопка <b>MENU/OK</b> .
<b>УВЕЛИЧИТЬ(ДАЛЬШЕ)</b>	Фотографии отображаются на дисплее после съемки.
<b>ОТКЛ</b>	Фотографии не отображаются на дисплее после съемки.



**ОТКЛ** не дает эффекта в режиме непрерывной съемки.

### ■ **ЯРКОСТЬ LCD** [0]

Регулирует яркость дисплея.

### ■ **РЕЖИМ АНТИБЛИК** [ОТКЛ]

Выберите **ВКЛ**, чтобы изображение на мониторе было легче видеть при ярком свете.

### ■ **РАМКА КАДРИР.**

Выберите тип сетки кадрирования, отображаемой в режиме съемки.

#### • **КОМП. СЕТКА 9**

Помогает составить композицию по “правилу одной трети”.

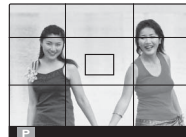

#### • **КОМП. СЕТКА 24**

Сетка шесть на четыре.

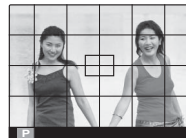

#### • **HD КАДР**

Кадрируйте снимки HD по шаблону обрезки, отмеченному линиями сверху и снизу дисплея.



■ **АВТОПОВ.-ПРОСМ.**

[ВКЛ]

Выбор **ВКЛ** автоматически поворачивает снимки вертикально (книжная ориентация) во время просмотра.

■ **ЦВЕТ ФОНА**

[БЕЛЫЙ]

Выбирает цветовую схему.

■ **УПР-Е ПИТАНИЕМ**

Отрегулируйте настройки управления питанием.

■ **АВТО ВЫКЛ.**

[2 МИН]

Выбирает временной интервал, после которого фотокамера автоматически выключится, если не выполняются никакие действия. Чем короче интервал, тем медленнее расходуется заряд батареи. Если выбран параметр **ОТКЛ**, фотокамеру необходимо выключать в ручном режиме. Имейте в виду, что в некоторых случаях фотокамера выключается автоматически, даже если выбран параметр **ОТКЛ**.

■ **РЕЖ.БЫСТР.ВКЛ.**

[ОТКЛ]



Позволяет фотокамере включаться быстрее после отключения (**ВКЛ/ОТКЛ**).



Если выбрано значение **ВКЛ**, фотокамера продолжает потреблять небольшое количество электричества из аккумулятора, даже если она выключена. Режим быстрого запуска отменяется автоматически, если в течение примерно 20 минут не выполняются никакие операции.

## ■ РЕЖИМЫ ПИТАНИЯ [📷]

Оптимизация работы фотокамеры для продления срока службы батареи или улучшения качества изображения на дисплее.





Опция	Описание
 ЭКОНОМ. РЕЖИМ	Снижение частоты обновления кадров на экране. Если в течение некоторого периода времени не выполнялось никаких операций, экран затемняется для экономии энергии, но изображение на нем можно восстановить, задействовав органы управления фотокамерой. Выберите эту опцию для экономии энергии.
 ВЫСОКАЯ ЭФФЕКТИВНОСТЬ	Выберите эту опцию для увеличения яркости дисплея и более быстрой фокусировки.



 ЭКОНОМ. РЕЖИМ не работает при включенной интеллектуальной функции обнаружения лиц.

## 📷 РЕЖ. СТАБИЛИЗАЦИИ [📷, 📷]

Выберите одну из следующих опций стабилизации изображения:

Опция	Описание
 НЕПРЕРЫВНОЕ + ДВИЖЕНИЕ	Стабилизация изображения включена. Если выбрана + ДВИЖЕНИЕ, то фотокамера настроит выдержку для уменьшения размытости движения при обнаружении движущихся объектов.
 НЕПРЕРЫВНЫЙ	
 СЪЕМКА + ДВИЖЕНИЕ	Как описано выше, за исключением того, что стабилизация изображения выполняется только тогда, когда кнопка спуска затвора нажата на половину, или после спуска затвора.
 ПРИ СЪЕМКЕ	
ОТКЛ	Стабилизация изображения выключена. Выбирайте эту опцию, когда используете штатив.



+ ДВИЖЕНИЕ не дает результат, когда чувствительность установлена на постоянное значение, и может также быть недоступной при других комбинациях настроек. Результат может отличаться в зависимости от условий освещения и скорости движения объекта.

## УДАЛ. ЭФ. КРАСН. ГЛАЗ [ОТКЛ]

Выберите **ВКЛ** для удаления эффекта красных глаз, вызываемого вспышкой при съемке с интеллектуальной функцией определения лица.



- Удаление эффекта красных глаз происходит только в том случае, если определяется лицо.
- Функция удаления эффекта красных глаз недоступна для изображений в формате RAW.

## ПОДСВЕТКА АФ [ВКЛ]

Если выбрана опция **ВКЛ**, то будет загораться лампа подсветки АФ, помогая при автофокусировке.



- В некоторых случаях фотокамера не может сфокусироваться с помощью лампы подсветки автофокуса. Если фотокамера не может сфокусироваться в режиме макросъемки, попробуйте увеличить расстояние до объекта.
- Не светите лампой подсветки автофокуса в глаза снимаемого человека.

## РЕЖ. БЛОКИР. АЭ/АФ [P]

Если **ВКЛ. БЛОК. АЭ/АФ НАЖ** выбрана, то фокус и/или экспозиция будут заблокированы, пока нажата кнопка **AEL/AFL**. Если выбран переключатель **ПЕРЕКЛ. БЛОК. АЭ/АФ**, экспозиция и/или фокус блокируются при нажатой кнопке **AEL/AFL** и остаются заблокированными до повторного нажатия кнопки ( 40).

## КНОПКА БЛОК. АЭ/АФ [AE-L]

Выберите, будет ли кнопка **AEL/AFL** служить для блокировки только экспозиции, только фокуса или экспозиции и фокуса одновременно (**AE-L/ AF-L/ AE+AF**).

## ☑ НАСТР. СОХР. ДАННЫХ

Отрегулируйте настройки управления файлами.

### ■ НОМЕР КАДРА

Новые фотографии сохраняются в файлах изображений с использованием 4-значного номера файла, который получается прибавлением к последнему использованному номеру файла единицы. Номер файла отображается при просмотре кадров, как показано на рисунке справа. Опция **НОМЕР КАДРА** определяет, сбрасывается ли нумерация файлов на 0001, когда вставляется новая карта памяти, форматируется текущая карта памяти или внутренняя память.

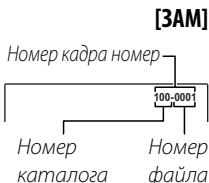

Опция	Описание
<b>ЗАМ</b>	Нумерация продолжается с последнего использованного номера файла или первого имеющегося номера файла, в зависимости от того, что больше. Выберите эту опцию для уменьшения количества фотографий с одинаковыми номерами файлов.
<b>ЗАМЕНА</b>	Нумерация сбрасывается на 0001 после форматирования или вставки новой карты памяти.



- Если номер кадра достигает 999-9999, спуск затвора будет заблокирован (☒ 130).
- Выбор **ВОССТАНОВИТЬ** (☒ 107) устанавливает **НОМЕР КАДРА** в режим **ЗАМ**, но не сбрасывает номер файла.
- Номера фотографий, сделанных другими фотокамерами, могут иметь другую структуру.

### ■ СОХР ИСХ ИЗОБРАЖ



[ОТКЛ]

Выберите **ВКЛ**, чтобы сохранить необработанные копии непрерывных панорам или фотографий, снятых с использованием **УДАЛ. ЭФ. КРАСН. ГЛАЗ**, **ПОВТОРНАЯ СЪЁМКА** или **ГРАДАЦИЯ ТОНОВ**.



## ■ ОТМЕТКА ДАТЫ

[ОТКЛ]

Используется для печати отметки времени и/или даты записи на снимках по мере их съемки.

Опция	Описание
 +☺	Печатать отметку времени и даты записи на новых фотографиях.
	Печатать отметку даты записи на новых фотографиях.
<b>ОТКЛ</b>	Не печатать отметку времени и даты на новых фотографиях.



- Отметки времени и даты удалить нельзя. Отключите **ОТМЕТКА ДАТЫ**, чтобы отметки времени и даты не появлялись на новых снимках.
- Если часы фотокамеры не установлены, Вы получите подсказку установить часы на текущую дату и время ( 21, 107).
- Рекомендуется отключить параметр DPOF “печать даты”, во время печати изображений с отметкой времени и даты ( 79).
- Отметки времени и даты не отображаются на видеороликах, панорамах и фотографиях, полученных с помощью функции съемки лучшего кадра.

## ЕДИНИЦЫ ШКАЛЫ ФОКУСИРОВКИ

[МЕТРЫ]

Выберите единицы измерения, используемые для индикатора расстояния фокусировки ( 51).

## СБРОС ПОЛЬЗ. НАСТР.

Производит сброс всех установок для режима **C1/C2**. Отобразится диалоговое окно подтверждения, нажмите селекторную кнопку влево или вправо, чтобы выделить **ВЫБРАТЬ**, и нажмите **MENU/OK**.

## ПЕРЕДАЧА Eye-Fi

[ВКЛ]





Фотокамера может использоваться с другими картами Eye-Fi. Для получения более подробной информации см. руководство по эксплуатации, прилагаемое к карте, или свяжитесь с производителем.

Опция	Описание
<b>ВКЛ</b>	Снимки, сделанные с помощью фотокамеры, загружаются в заранее выбранное место назначения.
<b>ОТКЛ</b>	Снимки не будут загружены автоматически.



Соблюдайте местные правила использования беспроводных устройств при использовании карт Eye-Fi. Выберите **ВЫКЛ** при нахождении в самолёте, больницах и других местах, где запрещено использование беспроводных устройств; обратите внимание, что даже если камера выключена, беспроводная передача будет продолжаться до завершения загрузки.

### Иконка карты Eye-Fi

Иконка	Состояние
	В режиме ожидания/Отсутствует соединение
 (мигает)	Подключение
 (анимирован)	Идет загрузка
 (красный)	Ошибка

## ФОРМАТИРОВАТЬ

Если в фотокамеру вставлена карта памяти, то эта опция производит форматирование карты памяти. При отсутствии карты памяти в фотокамере эта опция производит форматирование внутренней памяти.



- Все данные, включая защищенные фотографии, будут удалены при форматировании карты памяти или внутренней карты. Не забывайте копировать нужные фотографии на компьютер или другое устройство.
- Не открывайте отсек батарей в процессе форматирования.

# Дополнительные аксессуары

Эта фотокамера поддерживает большой выбор аксессуаров FUJIFILM и других производителей.

## ■ Дистанционный спуск затвора

дистанционный спуск  
(от стороннего поставщика)



## ■ Аудио/видео



Кабель HDMI

HD телевизор  
(от стороннего поставщика)

## ■ Печать



Принтер совместимый с PictBridge  
(от стороннего поставщика)

Принтер  
(от стороннего поставщика)



## ■ Фотосъемка со вспышкой

(продается отдельно)



Пристегивающаяся вспышка  
EF-20



Пристегивающаяся вспышка  
EF-42



Пристегивающаяся вспышка  
EF-X20

X20



## ■ Внешние микрофоны

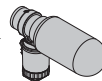

Стереofонический микрофон  
MIC-ST1 (продается отдельно)

## ■ Относится к компьютеру

USB

Слот карты SD или устройства  
считывания с карты











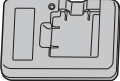

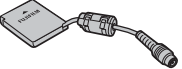
Компьютер  
(от стороннего поставщика)

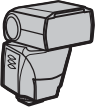

## Аксессуары от FUJIFILM

От компании FUJIFILM доступны следующие дополнительные аксессуары. Для получения последней информации об аксессуарах, доступных у Вас в регионе, поинтересуйтесь у своего местного представителя компании FUJIFILM или посетите сайт [http://www.fujifilm.com/products/digital\\_cameras/index.html](http://www.fujifilm.com/products/digital_cameras/index.html).

<b>Аккумуляторные ионно-литиевые батареи</b>	<b>NP-50:</b> При необходимости можно приобрести дополнительные аккумуляторные батареи NP-50 большой емкости.	
<b>Зарядные устройства</b>	<b>BC-45W:</b> При необходимости можно приобрести запасное зарядное устройство. Зарядное устройство BC-45W заряжает батарею NP-50 примерно за 150 минут при температуре +20 °С.	
<b>Адаптер переменного тока</b>	<b>AC-5VX</b> (требуется соединитель постоянного тока CP-50): Используются для продолжительного просмотра снимков или при копировании фотографий на компьютер (форма адаптера и вилки различаются в зависимости от региона продажи).	
<b>Соединители постоянного тока</b>	<b>CP-50:</b> Используется для подсоединения адаптера переменного тока AC-5VX к фотокамере.	
<b>Вспышки, устанавливаемые на башмак для принадлежностей</b>	<b>EF-20:</b> Вспышка, пристегивающаяся на горячий башмак, ведущее число фотовспышки: 20 (ISO 100), совместимо с i-TTL, способность отражателя: до 90°, источник питания: 2 батареи размера AA 1,5В	
	<b>EF-42:</b> ИВспышка, пристегивающаяся на горячий башмак, ведущее число фотовспышки: до 42 (ISO 100), автоматическое изменение масштаба: 24-105 мм (эквивалент формату 135), совместимо с i-TTL, способность отражателя: до 90°, источник питания: 4 батареи размера AA 1,5В Задайте "Format setting" на "35 mm" при использовании EF-42 и X10.	

<b>Вспышки, устанавливаемые на башмак для принадлежностей</b>	<b>EF-X20:</b> Данная пристегивающаяся вспышка имеет ведущее число 20 (ISO 100, м).	
<b>Кожаные чехол</b>	<b>LC-X20:</b> Этот кожаный чехол, предназначенный для использования исключительно с X20/X10 сочетает в себе практичность с богатым внешним видом кожи и поставляется вместе с плечевым ремнем, сделанным из того же материала. Фотографировать можно, не вынимая камеру из чехла.	
<b>Защитные фильтры с блендами</b>	<b>LHF-X20:</b> Данный защитный фильтр, предназначенный для использования исключительно с X20/X10, поставляется в комплекте с собственной блендой и крышкой для бленды.	
<b>Бленды объектива</b>	<b>LH-X10:</b> Данная алюминиевая бленда, которая может использоваться исключительно с X20/X10, поставляется вместе с кольцом адаптера, изготовленным из того же материала. Кольцо адаптера также используется при подсоединении фильтров $\varnothing 52$ мм, которые можно приобрести у сторонних поставщиков.	
<b>Стереофонические микрофоны</b>	<b>MIC-ST1:</b> Внешний микрофон для записи видеороликов.	

## Использование дополнительных принадлежностей

### ■ Присоединение защитных фильтров LHF-X20

- 1 Присоедините фильтр.  
Поверните фильтр, как показано на рисунке, и присоедините его к фотокамере.

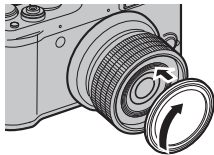

- 2 Присоедините бленду фильтра.  
Бленда поставляется в комплекте с фильтром. Присоедините ее к фильтру, как показано на рисунке.

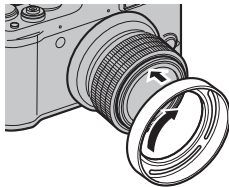

- Стронние фильтры использовать нельзя.
- Присоедините крышку бленды, когда фотокамера не используется.

### ■ Присоединение бленд объектива LH-X10

- 1 Подсоедините бленду и кольцо адаптера, как это показано на рисунке.

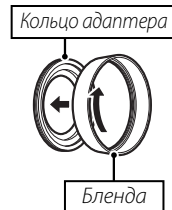

- 2 Прикрепите бленду к камере с помощью подсоединенного кольца адаптера.  
Поверните бленду, как это показано на рисунке.

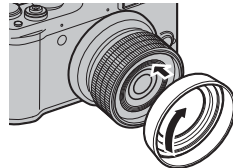

- Храните крышку объектива в надежном месте, когда она не используется.

## ■ Присоединение PRF-52 и сторонних фильтров

- 1** Снимите кольцо адаптера с бленды, как это показано на рисунке.

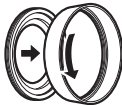

- 2** Присоедините кольцо адаптера к камере. Поверните кольцо адаптера, как это показано на рисунке.

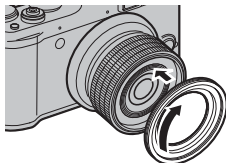

- 3** Подсоедините фильтр к кольцу адаптера. Для получения более подробной информации обратитесь к руководству по эксплуатации, прилагаемому к фильтру.



- Сторонние фильтры должны иметь диаметр в 52 мм.
- Храните крышку объектива в надежном месте, когда она не используется.
- Не прикрепляйте фильтры размером 52 мм непосредственно на фотокамеру. Используйте переходное кольцо.
- Бленду можно подсоединять после подсоединения фильтра.

## ■ Пульты удаленного спуска затвора сторонних производителей

Пульты удаленного спуска затвора сторонних производителей (приобретаемые у сторонних поставщиков) можно подключить, как показано ниже.

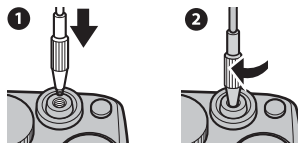

# Уход за фотокамерой

Чтобы гарантировать работу фотокамеры на длительное время, соблюдайте следующие меры.

## Хранение и эксплуатация

Если фотокамера не используется длительное время, извлеките из нее аккумуляторную батарею и карту памяти. Не храните, и не эксплуатируйте фотокамеру в таких местах, в которых фотокамера может подвергнуться воздействию:

- дождя, пара или дыма
- повышенной влажности или пыли
- прямых солнечных лучей или высокой температуры, например, в закрытом автомобиле в солнечный день
- слишком низкой температуры
- сильной вибрации
- сильных магнитных полей, например, около антенн передатчиков, высоковольтных линий, радаров, электродвигателей, трансформаторов или магнитов
- агрессивных химических веществ, например, пестицидов
- контакта с изделиями из резины и винила

## ■ Вода и песок

Воздействие воды и песка может также повредить фотокамеру, ее внутренние электрические цепи и механизмы. При использовании фотокамеры на пляже или на побережье не допускайте попадания на фотокамеру воды или песка. Не кладите фотокамеру на мокрую поверхность.

## ■ Конденсация

Резкое повышение температуры, например, при входе в отапливаемое помещение с улицы в морозный день, может привести к образованию конденсата внутри фотокамеры. Если это произойдет, выключите фотокамеру и подождите один час перед тем, как снова ее включать. При образовании конденсата на карте памяти извлеките карту и подождите, пока конденсат не испарится.

## Чистка

Для удаления пыли с объектива и дисплея пользуйтесь грушей для обдува, затем осторожно протрите мягкой сухой тканью. Оставшиеся пятна можно удалить, аккуратно протерев объектив специальной бумагой для чистки объектива FUJIFILM с нанесенным на нее небольшим количеством жидкости для чистки объектива. Необходимо соблюдать осторожность, чтобы не поцарапать объектив и дисплей. Корпус фотокамеры можно протирать мягкой сухой тканью. Не используйте спирт, растворитель или другие агрессивные химические вещества.

## Путешествия

Перевозите фотокамеру в сумке ручной клади. Сдаваемый багаж может подвергнуться сильным механическим воздействиям, что может повредить фотокамеру.

# Проблемы и решения

## Питание и батарея

Проблема	Устранение
Фотокамера не включается.	<ul style="list-style-type: none"><li>• <b>Кольцо зума (переключатель ON/OFF) неправильно вращается:</b> Поверните кольцо зума в положение <b>OFF</b>, а затем снова поверните кольцо зума на отметку между 28 и 112 (📖 19).</li><li>• <b>Батарея разряжена:</b> Зарядите батарею или вставьте полностью заряженную запасную батарею (📖 13).</li><li>• <b>Батарея вставлена неправильно:</b> Вставьте батарею заново правильно (📖 15).</li><li>• <b>Не зашелкнута крышка отсека батареи:</b> Защелкните крышку отсека батареи (📖 15).</li><li>• <b>Адаптер переменного тока и соединитель постоянного тока подсоединены неправильно:</b> Заново подсоедините адаптер переменного тока и соединитель постоянного тока.</li></ul>
Батарея слишком быстро разряжается.	<ul style="list-style-type: none"><li>• <b>Холодная батарея:</b> Прогрейте батарею, поместив ее в карман или другое теплое место, затем заново вставьте ее в фотокамеру непосредственно перед съемкой.</li><li>• <b>Загрязнены контакты батареи:</b> Удалите загрязнение с контактов батареи мягкой сухой тканью.</li><li>• <b>🔋 ВЫСОКАЯ ЭФФЕКТИВНОСТЬ выбран для РЕЖИМЫ ПИТАНИЯ:</b> Выберите <b>🔋 ЭКОНОМ. РЕЖИМ</b>, чтобы уменьшить расход заряда батарей (📖 111).</li><li>• <b>📷+ выбран для режима съемки:</b> Выберите режим <b>📷</b>, чтобы уменьшить расход заряда батареи (📖 27).</li><li>• <b>📷 СЛЕЖЕНИЕ выбирается для 📷 РЕЖИМА АФ:</b> Выберите другой режим АФ (📖 94).</li><li>• <b>АФ-С выбран для режима фокуса:</b> Выберите другой режим фокуса (📖 51).</li><li>• <b>Батарея заряжалась много раз:</b> Батарея достигла конца срока службы. Приобретите новую батарею.</li></ul>
Фотокамера неожиданно отключается.	<ul style="list-style-type: none"><li>• <b>Кольцо зума (переключатель ON/OFF) неправильно вращается:</b> Поверните кольцо зума в положение <b>OFF</b>, а затем снова поверните кольцо зума на отметку между 28 и 112 (📖 19).</li><li>• <b>Батарея разряжена:</b> Зарядите батарею или вставьте полностью заряженную запасную батарею (📖 13).</li><li>• <b>Отсоединен адаптер переменного тока или соединитель постоянного тока:</b> Заново подсоедините адаптер переменного тока и соединитель постоянного тока.</li></ul>

Проблема	Устранение
Зарядка не начинается.	Вставьте батарею заново правильно и проверьте, вставлено ли зарядное устройство в розетку (📖 13).
Зарядка протекает медленно.	Заряжайте батарею при комнатной температуре (📖 iv).
Индикатор зарядки загорается, но батарея не заряжается.	<ul style="list-style-type: none"> <li>• <b>Загрязнены контакты батареи:</b> Удалите загрязнение с контактов батареи мягкой сухой тканью.</li> <li>• <b>Батарея заряжалась много раз:</b> Батарея достигла конца срока службы. Приобретите новую батарею. Если батарея все равно не заряжается, обратитесь к своему дилеру FUJIFILM.</li> <li>• <b>Батарея слишком горячая или слишком холодная:</b> Подождите, пока температура батареи стабилизируется (📖 13).</li> </ul>

### Меню и сообщения на дисплее

Проблема	Устранение
Меню и сообщения не на русском языке.	Выберите <b>РУССКИЙ</b> для 🗨 言語/LANG. (📖 21, 107).

### Съемка

Проблема	Устранение
Фотокамера не снимает, когда нажимается кнопка затвора.	<ul style="list-style-type: none"> <li>• <b>Заполнена память:</b> Вставьте новую карту памяти или удалите фотографии (📖 16, 65).</li> <li>• <b>Не отформатирована память:</b> Отформатируйте карту памяти или внутреннюю память (📖 115).</li> <li>• <b>Загрязнены контакты карты памяти:</b> Удалите загрязнение с контактов мягкой сухой тканью.</li> <li>• <b>Карта памяти повреждена:</b> Вставьте новую карту памяти (📖 16).</li> <li>• <b>Батарея разряжена:</b> Зарядите батарею или вставьте полностью заряженную запасную батарею (📖 13).</li> <li>• <b>Фотокамера автоматически отключилась:</b> Включите фотокамеру (📖 19).</li> <li>• <b>Индикатор горел оранжевым цветом, когда Вы попытались записать панораму:</b> Подождите, пока индикатор погаснет (📖 25).</li> </ul>
ЖК-дисплей темнеет после съемки.	ЖК-дисплей может темнеть, пока заряжается вспышка. Подождите, пока вспышка зарядится (📖 42).

Проблема	Устранение
Фотокамера не фокусируется.	<ul style="list-style-type: none"> <li>• <b>Объект находится слишком близко к объективу:</b> Выберите режим макросъемки (📖 41).</li> <li>• <b>Объект находится слишком далеко от объектива:</b> Отмените режим макросъемки (📖 41).</li> <li>• <b>Объект не подходит для автоматической фокусировки:</b> Воспользуйтесь блокировкой автофокуса (📖 39).</li> </ul>
Режим макросъемки недоступен.	Выберите другой режим съемки (📖 27).
Интеллектуальная функция определения лица недоступна.	<b>Интеллектуальная функция определения лица недоступна в текущем режиме съемки:</b> Выберите другой режим съемки (📖 27).
Не обнаруживается лицо.	<ul style="list-style-type: none"> <li>• <b>Лицо человека закрыто солнцезащитными очками, головным убором, длинными волосами или другими предметами:</b> Уберите лишние предметы.</li> <li>• <b>Лицо занимает лишь незначительную область кадра:</b> Измените композицию так, чтобы лицо объекта занимало большую область кадра (📖 39).</li> <li>• <b>У фотографируемого человека голова наклонена или находится горизонтально:</b> Попросите его держать голову прямо.</li> <li>• <b>Фотокамера наклонена:</b> Держите фотокамеру ровно (📖 23).</li> <li>• <b>Лицо человека плохо освещено:</b> Снимайте при ярком свете.</li> </ul>
Выбран не тот объект.	Выбранный объект находится ближе к центру кадра, чем главный объект. Заново скомпонуйте кадр или выключите функцию обнаружения лица и снимите кадр, используя блокировку фокуса (📖 39).
Вспышка не срабатывает.	<ul style="list-style-type: none"> <li>• <b>Вспышка недоступна в текущем режиме съемки:</b> Выберите другой режим съемки (📖 27).</li> <li>• <b>Фотокамера в режиме супер макросъемки или непрерывной съемки:</b> Выключите режим супер макросъемки или непрерывной съемки (📖 41).</li> <li>• <b>Батарея разряжена:</b> Зарядите батарею или вставьте полностью заряженную запасную батарею (📖 13).</li> <li>• <b>Фотокамера в бесшумном режиме:</b> Отключите бесшумный режим (📖 108).</li> <li>• <b>Вспышка не поднята:</b> Поднимите вспышку (📖 42).</li> </ul>
Некоторые режимы работы со вспышкой недоступны.	<ul style="list-style-type: none"> <li>• <b>Нужный режим работы со вспышкой недоступен в текущем режиме съемки:</b> Выберите другой режим съемки (📖 27).</li> <li>• <b>Фотокамера в бесшумном режиме:</b> Отключите бесшумный режим (📖 108).</li> </ul>



Проблема	Устранение
Вспышка не полностью освещает объект.	<ul style="list-style-type: none"> <li>• <b>Объект находится за пределом радиуса действия вспышки:</b> Поместите объект в пределах радиуса действия вспышки (📖 135).</li> <li>• <b>Закрото окно вспышки:</b> Держите фотокамеру правильно (📖 23).</li> <li>• <b>Выбрана короткая выдержка:</b> Выберите более длинную выдержку (📖 29, 30).</li> </ul>
Фотографии размыты.	<ul style="list-style-type: none"> <li>• <b>Загрязнен объектив:</b> Почистите объектив (📖 121).</li> <li>• <b>Закрыт объектив:</b> Уберите лишние предметы, закрывающие объектив (📖 23).</li> <li>• <b>Во время съемки появляется значок !AF, а рамка фокусировки отображается красным:</b> Проверьте фокус перед съемкой (📖 128).</li> <li>• <b>Во время съемки появляется значок !⚡:</b> Используйте вспышку или штатив (📖 42).</li> </ul>
Фотографии в крапинку.	<ul style="list-style-type: none"> <li>• <b>Длинная выдержка выбрана при высоких температурах:</b> Это — нормальное явление и не означает неисправность.</li> <li>• <b>Фотокамера использовалась продолжительное время при высоких температурах или появилось предупреждение о температуре:</b> Выключите фотокамеру и подождите, пока она остынет.</li> </ul>
Фотографии не записываются.	Во время съемки была прервана подача питания. Выключайте фотокамеру перед подсоединением адаптера переменного тока или соединителя постоянного тока. Если оставить фотокамеру включенной, это может повредить файлы, карту памяти или внутреннюю память.
Дисплей видеосъемки не четкий.	<b>Диоптрическая коррекция неверно настроена:</b> Прокручивайте диоптрический регулятор вверх и вниз до тех пор, пока дисплей видеосъемки не будет четко сфокусирован (📖 4).
Звуки, издаваемые фотокамерой, записываются с видеофрагментами.	<ul style="list-style-type: none"> <li>• Переключатель режимов фокусировки установлен на <b>AF-C</b>. Выберите другой режим фокусировки (📖 51, 72).</li> <li>• <b>Включена интеллектуальная функция обнаружения лица:</b> Выключите интеллектуальную функцию обнаружения лица (📖 58).</li> </ul>

**Просмотр кадров**















Проблема	Устранение
Зернистые фотографии.	Фотографии были сделаны фотокамерами других марок или моделей.
Увеличение во время показа кадров недоступно.	Фотография сохранена в <b>640</b> или относится к фотокамере другого года выпуска или модели (📖 63).
Нет звука при воспроизведении видеофрагментов.	<ul style="list-style-type: none"> <li>• <b>Фотокамера в бесшумном режиме:</b> Отключите бесшумный режим (📖 108).</li> <li>• <b>Слишком низкая громкость воспроизведения:</b> Отрегулируйте громкость воспроизведения (📖 108).</li> <li>• <b>Был закрыт микрофон:</b> Держите фотокамеру правильно во время записи (📖 2).</li> <li>• <b>Закрыт динамик:</b> Держите фотокамеру правильно во время воспроизведения (📖 2).</li> </ul>
Выбранные фотографии не удаляются.	Некоторые фотографии, которые Вы хотите удалить, защищены. Снимите защиту, используя то устройство, с помощью которого эта защита была установлена (📖 102).
Нумерация кадров неожиданно сбрасывается.	Была открыта крышка отсека батареи при включенной фотокамере. Перед тем как открыть крышку отсека батареи, выключите фотокамеру (📖 19).



## Подключения/Разное













Проблема	Устранение
Нет изображения или звука.	<ul style="list-style-type: none"> <li>• <b>Фотокамера неправильно подсоединена:</b> Правильно подсоедините фотокамеру (🗨 75).</li> <li>• <b>Вход на телевизоре переключен на “TV”:</b> Поставьте вход на “HDMI”.</li> <li>• <b>Слишком низкий уровень громкости телевизора:</b> Отрегулируйте громкость.</li> </ul>
Компьютер не распознает фотокамеру.	Проверьте правильность соединения фотокамеры и компьютера (🗨 86).
Нельзя отправить RAW или JPEG файлы на компьютер.	Используйте стандартное программное обеспечение для отправки изображений (🗨 82).
Фотографии не печатаются.	<ul style="list-style-type: none"> <li>• <b>Фотокамера неправильно подсоединена:</b> Подсоедините фотокамеру правильно (🗨 76).</li> <li>• <b>Выключен принтер:</b> Включите принтер.</li> </ul>
Печатается только один экземпляр/Не печатается дата.	Принтер не совместим с PictBridge.
Фотокамера не реагирует.	<ul style="list-style-type: none"> <li>• <b>Временная неисправность фотокамеры:</b> Выньте и снова вставьте батарею (🗨 15), или отсоедините и снова подсоедините блок питания переменного тока / соединитель постоянного тока.</li> <li>• <b>Батарея разряжена:</b> Зарядите батарею (🗨 13) или вставьте полностью заряженную запасную батарею (🗨 15).</li> </ul>
Фотокамера не работает, как следует.	Выньте и снова вставьте батарею (🗨 15) или отсоедините и снова подсоедините блок питания переменного тока / соединитель постоянного тока. Обратитесь к своему дилеру FUJIFILM в случае, если проблема не устраняется.
Необходимо воспользоваться блоком питания переменного тока и соединителем постоянного тока за границей.	Проверьте маркировку блока питания переменного тока. Рабочее напряжение для блока питания переменного тока 100 – 240 В. Проконсультируйтесь с туристическим агентством, понадобится ли сетевой адаптер для розетки.
Нет звука.	Отключите бесшумный режим (🗨 108).

# Предупреждающие сообщения и окна

На ЖК-дисплее отображаются следующие предупреждения:

Предупреждение	Описание
 (красный)	Низкий заряд батареи. Зарядите батарею (  13) или вставьте полностью заряженную запасную батарею (  15).
 (мигающий красный)	Батарея полностью разряжена. Зарядите батарею (  13) или вставьте полностью заряженную запасную батарею (  15).
	Большая выдержка. Фотографии могут быть размыты. Используйте вспышку или штатив.
<b>!AF</b> (показывается красным с красной рамкой фокусировки)	Фотокамера не фокусируется. Попробуйте одно из следующих решений: <ul style="list-style-type: none"><li>• Воспользуйтесь блокировкой фокуса для фокусирования на другом объекте, находящемся на таком же расстоянии, и поменяйте композицию фотографии ( 39).</li><li>• Используйте режим макросъемки для фокусировки с близкого расстояния ( 41).</li></ul>
	Объект находится слишком близко к фотокамере, чтобы точно обрмить его в оптическом видоискателе. Используйте ЖК-дисплей.
Диафрагма или выдержка показаны красным	Объект слишком яркий или слишком темный, и фотография будет переэкспонированной или недоэкспонированной. Если объект темный, воспользуйтесь вспышкой (  42).
<b>ОШИБКА ФОКУСИРОВКИ</b>	
<b>ВЫКЛЮЧИТЕ ФОТОКАМЕРУ, ЗАТЕМ СНОВА ВКЛЮЧИТЕ ЕЕ</b>	Неполадки в работе камеры. Выключите камеру, а затем снова включите ее. Обратитесь к своему дилеру FUJIFILM в случае, если сообщение показывается снова.
<b>ОШИБКА УПР. ОБЪЕКТИВОМ</b>	
<b>КАРТА НЕ ОПРЕДЕЛЕНА</b>	<ul style="list-style-type: none"><li>• <b>Карта памяти или внутренняя память не отформатированы, или карта памяти отформатирована на компьютере или другом устройстве:</b> Отформатируйте карту памяти или внутреннюю память с помощью опции  <b>ФОРМАТИРОВАТЬ</b> в меню установки параметров фотокамеры ( 115).</li><li>• <b>Загрязнены контакты карты памяти:</b> Удалите загрязнение с контактов мягкой сухой тканью. Если сообщение появляется снова, отформатируйте карту памяти ( 115). Если сообщение появляется снова, замените карту памяти.</li><li>• <b>Неисправность фотокамеры:</b> Свяжитесь с дилером FUJIFILM.</li></ul>
<b>КАРТА ЗАЩИЩЕНА</b>	Карта памяти заблокирована. Снимите блокировку карты (  16).

Предупреждение	Описание	
ЗАНЯТ	Карта памяти неправильно отформатирована. Воспользуйтесь фотокамерой для форматирования карты памяти (📖 115).	
	Выключите фотокамеру и подождите, пока она остынет. Если не будет выполнено никаких действий, фотокамера выключится автоматически.	
ОШИБКА КАРТЫ	Карта памяти не отформатирована для использования в фотокамере. Отформатируйте карту (📖 115).	
	Загрязнены контакты карты памяти или карта памяти повреждена. Удалите загрязнение с контактов мягкой сухой тканью. Если сообщение появляется снова, отформатируйте карту памяти (📖 115). Если сообщение появляется снова, замените карту памяти.	
	Несовместимая карта памяти. Используйте совместимую карту памяти (📖 18).	
	Неисправность фотокамеры. Свяжитесь с дилером FUJIFILM.	
 ПАМЯТЬ ЗАПОЛНЕНА	Заполнена карта памяти или внутренняя память, и фотографии не могут записываться или копироваться. Вставьте новую карту памяти с большим объемом памяти или удалите фотографии.	
 ПАМЯТЬ ЗАПОЛНЕНА		
ВНУТР. ПАМЯТЬ ЗАПОЛНЕНА ВСТАВЬТЕ НОВУЮ КАРТУ		
ОШИБКА ЗАПИСИ	<ul style="list-style-type: none"> <li>• <b>Ошибка карты памяти или ошибка связи:</b> Вставьте карту памяти заново или выключите и снова включите фотокамеру. Обратитесь к своему дилеру FUJIFILM в случае, если сообщение показывается снова.</li> <li>• <b>Оставшейся памяти недостаточно для записи дополнительных фотографий:</b> Вставьте новую карту памяти с большим объемом памяти или удалите фотографии.</li> <li>• <b>Карта памяти или внутренняя память не отформатированы:</b> Отформатируйте внутреннюю память или карту памяти (📖 115).</li> </ul>	
	ОШИБКА ЧТЕНИЯ	<ul style="list-style-type: none"> <li>• <b>Файл поврежден или создан не с помощью этой фотокамеры:</b> Просмотр файла невозможен.</li> <li>• <b>Загрязнены контакты карты памяти:</b> Удалите загрязнение с контактов мягкой сухой тканью. Если сообщение появляется снова, отформатируйте карту памяти (📖 115). Если сообщение появляется снова, замените карту памяти.</li> <li>• <b>Неисправность фотокамеры:</b> Свяжитесь с дилером FUJIFILM.</li> </ul>

Предупреждение	Описание
НОМЕРА КАДРОВ ИЗРАСХОД.	В фотокамере закончились номера кадров (текущий номер кадра – 999-9999). Отформатируйте карту памяти и выберите <b>ЗАМЕНА</b> для <b>НОМЕР КАДРА</b> . Сделайте снимок, чтобы сбросить нумерацию кадров на 100-0001, затем выберите <b>ЗАМ</b> для <b>НОМЕР КАДРА</b> (📷 111).
НАЖМИТЕ И УДЕРЖИВАЙТЕ КНОПКУ DISP, ЧТОБЫ ОТКЛЮЧИТЬ БЕСШУМ. РЕЖИМ	Была предпринята попытка выбрать режим работы со вспышкой или отрегулировать громкость фотокамеры в бесшумном режиме. Выйдите из бесшумного режима, прежде чем выбрать режим работы со вспышкой или отрегулировать громкость (🔊 25).
СЛИШКОМ МНОГО КАДРОВ	<ul style="list-style-type: none"> <li>• <b>Поиск дал более 30000 результатов:</b> Сузьте поиск с помощью дополнительных критериев.</li> <li>• <b>Более 999 фотографий выбраны для удаления:</b> Выберите меньшее количество изображений.</li> </ul>
КАДР ЗАЩИЩЕН	Была сделана попытка удалить или повернуть защищенное изображение. Снимите защиту и повторите попытку (🔒 102).
 МАСШТАБИРОВАНИЕ НЕВОЗМОЖНО	Фотографии  обрезать нельзя.
МАСШТАБИРОВАНИЕ НЕВОЗМОЖНО	Фотография повреждена или создана не с помощью этой фотокамеры.
 НЕВОЗМОЖНО ВЫПОЛНИТЬ	Была сделана попытка создать копию измененного размера, равным оригиналу или больше него. Выберите меньший размер.
 НЕВОЗМОЖНО ВЫПОЛНИТЬ	
 НЕВОЗМОЖНО ВЫПОЛНИТЬ	
ПОВОРОТ НЕВОЗМОЖЕН	Была сделана попытка повернуть фотографию, которую нельзя повернуть.
 ПОВОРОТ НЕВОЗМОЖЕН	Видеофрагменты повернуть нельзя.
 НЕВОЗМОЖНО ВЫПОЛНИТЬ	Функцию удаления эффекта красных глаз нельзя применить к выбранной фотографии.
 НЕВОЗМОЖНО ВЫПОЛНИТЬ	Функцию удаления эффекта красных глаз нельзя применить видеофрагментам.
НЕТ КАРТЫ	Не вставлена карта памяти при выборе  <b>КОПИРОВАТЬ</b> . Вставьте карту памяти.
 ИЗОБРАЖЕНИЙ НЕТ	Источник, выбранный для опции  <b>КОПИРОВАТЬ</b> , не содержит изображений. Выберите другой источник.
 ИЗОБРАЖЕНИЙ НЕТ	

Предупреждение	Описание
ОШИБКА ФАЙЛА DPOF	Задание печати DPOF на текущей карте памяти содержит более 999 изображений. Скопируйте фотографии на внутреннюю память и создайте новую команду печати.
DPOF НЕ МОЖЕТ БЫТЬ ВЫБРАН	Фотография не может быть отпечатана с использованием DPOF.
 DPOF НЕ МОЖЕТ БЫТЬ ВЫБРАН	Видеофрагменты нельзя отпечатать с использованием DPOF.
ОШИБКА СВЯЗИ	Произошла ошибка связи во время печати или копирования фотографий на компьютер или другое устройство. Проверьте, включено ли устройство и подсоединен ли кабель USB.
ОШИБКА ПРИНТЕРА	В принтере кончилась бумага или чернила, или произошла другая ошибка принтера. Проверьте принтер (смотрите руководство по эксплуатации принтера для получения подробностей). Чтобы возобновить печать, выключите принтер и включите его снова.
ОШИБКА ПРИНТЕРА ПРОДОЛЖИТЬ?	В принтере кончилась бумага или чернила, или произошла другая ошибка принтера. Проверьте принтер (смотрите руководство по эксплуатации принтера для получения подробностей). Если принтер не возобновляет работу автоматически, нажмите <b>MENU/OK</b> .
ПЕЧАТЬ НЕВОЗМОЖНА	Была сделана попытка печати видеофрагмента, фотографии, которая не была создана этой фотокамерой, или фотографии, формат которой не поддерживается принтером. Видеофрагменты и некоторые фотографии, созданные на других устройствах, печатать нельзя; если это фотография, созданная на этой фотокамере, проверьте в руководстве пользователя принтера, поддерживает ли принтер формат JFIF-JPEG или Exif-JPEG. Если принтер их не поддерживает, то печать фотографий невозможна.

## Объем карты памяти

Приведенная ниже таблица показывает время записи или количество фотографий, доступных с разным качеством изображения. Все значения приблизительные; размеры файлов зависят от записываемых сцен, поэтому количество сохраненных файлов будет сильно различаться. Количество кадров или оставшееся время записи могут уменьшаться неравномерно. Если карта памяти не вставлена, количество возможных пробных снимков ограничено.

### ■ Фотографии

		L				M				S				RAW
		4:3	3:2	16:9	1:1	4:3	3:2	16:9	1:1	4:3	3:2	16:9	1:1	
4 GB	FINE	800	900	1060	1060	1280	1450	1690	1690	2360	2620	3440	3090	200
	NORMAL	1260	1410	1670	1670	2460	2800	3250	3250	4460	5020	6340	5740	
8 GB	FINE	1590	1800	2120	2120	2540	2880	3370	3370	4700	5210	6840	6140	410
	NORMAL	2520	2810	3320	3320	4890	5570	6470	6470	8870	9980	12610	11410	

### ■ Видео

	Full HD 1920 × 1080 (60к/с) <sup>1</sup>	HD 1280 × 720 (60к/с) <sup>2</sup>	640 640 × 480 (30к/с) <sup>3</sup>	HS 640 × 480 (80к/с) <sup>4</sup>	HS 320 × 240 (150к/с) <sup>4</sup>	HS 320 × 112 (250к/с) <sup>4</sup>
4 GB	13 мин	25 мин	112 мин	83 мин	167 мин	83 мин
8 GB	26 мин	51 мин	223 мин	166 мин	332 мин	166 мин

1 Используйте карту не ниже CLASS10. Отдельные видеофрагменты не могут быть длиннее 14 минут.

2 Используйте карту не ниже CLASS10. Отдельные видеофрагменты не могут быть длиннее 27 минут.

3 Отдельные видеофрагменты не могут быть длиннее 115 минут.

4 Используйте карту не ниже CLASS10. Отдельные видеофрагменты не могут быть длиннее 30 секунд.



# Технические характеристики

Система	
Модель	Цифровая фотокамера X20
Эффективных пикселей	12 миллионов
Матрица	2/3-дюймовый датчик X-Trans CMOS II с фильтром основных цветов
Хранение данных	• Внутренняя память (примерно 24 МБ) • SD/SDHC/SDXC Карта памяти
Файловая система	Совместима с системой Design Rule for Camera File System (DCF), Exif 2.3 и форматом Digital Print Order Format (DPOF)
Формат файлов	• <b>Фотографии:</b> Exif 2.3 JPEG (сжатый); RAW (оригинальный формат RAF, требуется прилагаемое программное обеспечение); опция RAW+JPEG доступна • <b>Видео:</b> Стереозвук стандарта H.264 с линейной ИКМ (MOV)
Размер изображения (в пикселях)	• <b>L 4:3:</b> 4000 × 3000 • <b>L 3:2:</b> 4000 × 2664 • <b>L 16:9:</b> 4000 × 2248 • <b>L 1:1:</b> 2992 × 2992 • <b>M 4:3:</b> 2816 × 2112 • <b>M 3:2:</b> 2816 × 1864 • <b>M 16:9:</b> 2816 × 1584 • <b>M 1:1:</b> 2112 × 2112 • <b>S 4:3:</b> 2048 × 1536 • <b>S 3:2:</b> 2048 × 1360 • <b>S 16:9:</b> 1920 × 1080 • <b>S 1:1:</b> 1536 × 1536 •  <b>ДВИЖ. ПАНОРАМА 360:</b> 1624 × 11520 (верт.)/11520 × 1080 (гориз.) •  <b>ДВИЖ. ПАНОРАМА 180:</b> 1624 × 5760 (верт.)/5760 × 1080 (гориз.) •  <b>ДВИЖ. ПАНОРАМА 90:</b> 1624 × 3840 (верт.)/3840 × 1080 (гориз.) •  <b>ДВИЖ. ПАНОРАМА 30:</b> 1624 × 11520 (верт.)/11520 × 1080 (гориз.)
Цифровой зум	Около 2,0 × с умным цифровым зумом (до 8 × в комбинации с оптическим зумом)
Объектив	Fujinon 4 × с оптическим увеличением, F 2,0 (широкий угол)–F 2,8 (телефото)
Фокусное расстояние	f=7,1 мм–28,4 мм (эквивалент формату 35-мм: 28 мм–112 мм)
Диафрагма	F2,0–F11 (широкий угол)/F2,8–F11 (телефото) с шагом в 1/3 EV
Диапазон фокусировки (расстояние от передней линзы объектива)	• Прибл. 50 см – бесконечность (широкий угол); 80 см – бесконечность (телефото) • <b>Макросъёмка:</b> прибл. 10 см – 3 м (широкий угол); 50 см – 3 м (телефото) • <b>Супермакросъёмка:</b> прибл. 1 см – 1 м (широкий угол)

<b>Система</b>	
<b>Чувствительность</b>	Стандартная чувствительность, эквивалентная ISO 100, 200, 250, 320, 400, 500, 640, 800, 1000, 1250, 1600, 2000, 2500, 3200, 4000, 5000, 6400, 12800; AUTO
<b>Измерение экспозиции</b>	256-сегментов сквозного измерения через объектив (TTL); МУЛЬТИ, ТОЧЕЧНЫЙ, СРЕДНЕВЗВЕШ.
<b>Контроль экспозиции</b>	Программная АЕ (с переключением программы), с приоритетом выдержки, с приоритетом диафрагмы и ручная экспозиция
<b>Коррекция экспозиции</b>	-2 EV – +2 EV с интервалами по 1/3 EV
<b>Режимы сцен</b>	 (ПОРТРЕТ),  (СГЛАЖИВАНИЕ),  (ЛАНДШАФТ),  (СПОРТ),  (НОЧЬ),  (НОЧЬ(ШАТИВ)),  (ФЕЙЕРВЕРКИ),  (ЗАКАТ),  (СНЕГ),  (ПЛЯЖ),  (ПОД ВОДОЙ),  (ВЕЧЕРИНКА),  (ЦВЕТОК),  (ТЕКСТ)
<b>Стабилизация изображения</b>	Оптическая стабилизация (тип смещения объектива)
<b>Выдержка (комбинированный механический и электронный затвор)</b>	<ul style="list-style-type: none"> <li>• : 1/4 с – 1/1000 с</li> <li>• : 3 с – 1/1000 с</li> <li>• : 4 с – 1/2 с</li> </ul> <ul style="list-style-type: none"> <li>• <b>P, AUTO, Adv., SP</b> (кроме , , и ): 1/4 с – 1/4000 с</li> <li>• <b>Другие режимы:</b> 30 с – 1/4000 с</li> </ul>
<b>Непрерывная съемка</b>	<ul style="list-style-type: none"> <li>• : частоту кадров можно выбрать из значений 12, 9,0, 6,0 и 3,0 к/с (JPEG); макс. количество кадров соответственно - 11, 14, 20 и 39</li> <li>• : макс. 8 кадров; частоту кадров можно выбрать из значений 12, 9,0, 6,0 и 3,0 к/с (JPEG)</li> <li>• : 3 кадра (выбранная экспозиция, передержка фото, недодержка фото)</li> <li>• : 3 кадра (выбранная чувствительность, чувствительность увеличена, чувствительность снижена)</li> <li>• : 3 кадра (, , , , , , , , , )</li> <li>• : 3 кадра (100 %, 200 %, 400 %)</li> </ul>
<b>Фокус</b>	<ul style="list-style-type: none"> <li>• <b>Режим:</b> Покадровый АФ, непрерывный АФ, ручная фокусировка</li> <li>• <b>Выбор зоны фокусирования:</b> Мульти, по кадру, слежение</li> <li>• <b>Система автофокуса:</b> Интеллектуальная гибридная автофокусировка (контрастная/фазовая TTL-автофокусировка) с подсветкой автофокуса</li> </ul>

<b>Система</b>	
<b>Баланс белого</b>	Автоматическое определение объекта съемки; 8 режимов ручной предварительной настройки для прямого солнечного света, тени, флуоресцентного света, теплого белого флуоресцентного света, холодного белого флуоресцентного света, освещения лампой накаливания, съемки под водой, цветовой температуры; специальный баланс белого
<b>Таймер</b>	Выкл., 2 сек., 10 сек.
<b>Вспышка</b>	Ручная встроенная вспышка, убирающаяся в корпус; эффективный диапазон при чувствительности <b>800</b> составляет примерно 30 см–7,0 м (широкий угол), 50 см–5,0 м (телефото)
<b>Режимы работы со вспышкой</b>	Автоматический, принудительная вспышка, выкл., медленная синхронизация (функция удаления эффекта красных глаз выкл.); автоматический с удалением эффекта красных глаз, принудительная вспышка с удалением эффекта красных глаз, выкл., медленная синхронизация с удалением эффекта красных глаз (функция удаления эффекта красных глаз вкл.)
<b>Оптический видоискатель</b>	Оптический видоискатель с зумом; захват кадра примерно 85 %
<b>Дисплей</b>	2,8-дюймовый, 460k-точечный цветной ЖК-дисплей; захват кадра примерно 100 %
<b>Видеофрагменты</b>	<ul style="list-style-type: none"> <li>• <b>FHD</b> 1920 × 1080 (1080p), 60к/с</li> <li>• <b>HD</b> 1280 × 720 (720p), 60к/с</li> <li>• <b>640</b> 640 × 480 (VGA), 30к/с</li> <li>• <b>HS</b> 640 × 480, 80к/с</li> <li>• <b>HS</b> 320 × 240, 150к/с</li> <li>• <b>HS</b> 320 × 112, 250к/с</li> </ul> <p><b>Примечание:</b> видео <b>FHD</b>, <b>HD</b> и <b>640</b> записываются со стерео звуком.</p>

Входы/выходы					
<b>HDMI выход</b>	Мини разъем HDMI				
<b>Цифровой вход/выход</b>	Высокоскоростной 8-контактный мультиразъем USB 2.0 (USB); MTP/PTP				
Питание/прочее					
<b>Источники питания</b>	<ul style="list-style-type: none"> <li>• Аккумуляторная батарея NP-50</li> <li>• Адаптер переменного тока AC-5VX и соединитель постоянного тока CP-50 (продаются отдельно)</li> </ul>				
<b>Время работы батареи</b> (приблизительное количество кадров, которое можно сделать с полностью заряженной батареей)	<table border="1"> <thead> <tr> <th>Тип батареи</th> <th>Приблиз. количество кадров</th> </tr> </thead> <tbody> <tr> <td>NP-50 (в комплекте с фотокамерой)</td> <td>270</td> </tr> </tbody> </table>	Тип батареи	Приблиз. количество кадров	NP-50 (в комплекте с фотокамерой)	270
	Тип батареи	Приблиз. количество кадров			
NP-50 (в комплекте с фотокамерой)	270				
Стандарт CIPA, измерения сделаны в режиме  (авто) с использованием батареи, которая входит в комплект фотокамеры, и карты памяти SD. <b>Примечание:</b> количество снятых кадров может варьироваться в зависимости от уровня заряда батареи и будет уменьшаться при понижении температуры.					
<b>Размеры фотокамеры</b>	117,0 мм × 69,6 мм × 56,8 мм (Ш × В × Г)				
<b>Масса при съемке</b>	Примерно 353 г, с батареей и картой памяти				
<b>Вес фотокамеры</b>	Примерно 333 г, без батареи, аксессуаров и карты памяти				
<b>Условия эксплуатации</b>	<ul style="list-style-type: none"> <li>• <b>Температура:</b> 0°C – +40°C</li> <li>• <b>Влажность:</b> 10% – 80% (без конденсации)</li> </ul>				

















# FUJIFILM

---

## **FUJIFILM Corporation**

7-3, AKASAKA 9-CHOME, MINATO-KU, TOKYO 107-0052, JAPAN

[http://www.fujifilm.com/products/digital\\_cameras/index.html](http://www.fujifilm.com/products/digital_cameras/index.html)

По вопросам технической поддержки и ремонту изделия обращаться к региональному дистрибьютеру (см. Список расположения центров в странах)