

SONY®

4-426-560-61(1)

NEX-F3

Цифровой фотоаппарат
со сменным объективом

Е-переходник

Цифровий фотоапарат
зі змінним об'єктивом

Е-перехідник

Инструкция по эксплуатации RU

Посібник з експлуатації UA

Дополнительная информация по данному изделию и ответы на часто задаваемые вопросы могут быть найдены на нашем Web- сайте поддержки покупателей.

Додаткову інформацію стосовно цього виробу та відповіді на часті запитання можна знайти на веб-сайті Служби підтримки споживачів компанії Sony.

<http://www.sony.net/>

Напечатано с использованием печатной краски на основе растительного масла без примесей ЛОС (летучих органических соединений).

Надруковано з використанням чорнила на основі рослинної олії, що не містить летучих органічних речовин.

©2012 Sony Corporation Printed in Thailand



α

NEX-F3

Русский

ПРЕДУПРЕЖДЕНИЕ

Для уменьшения опасности возгорания или поражения электрическим током не подвергайте аппарат воздействию дождя или влаги.

ВАЖНЫЕ ИНСТРУКЦИИ ПО ТЕХНИКЕ БЕЗОПАСНОСТИ -СОХРАНИТЕ ЭТИ ИНСТРУКЦИИ ОПАСНОСТЬ ДЛЯ УМЕНЬШЕНИЯ ОПАСНОСТИ ВОЗГОРАНИЯ ИЛИ ПОРАЖЕНИЯ ЭЛЕКТРИЧЕСКИМ ТОКОМ СТРОГО СОБЛЮДАЙТЕ ЭТИ ИНСТРУКЦИИ

Если форма штепсельной вилки не соответствует сетевой розетке, используйте для сетевой розетки переходник соответствующей конфигурации.

ПРЕДУПРЕЖДЕНИЕ

Батарейный блок

Неправильное обращение с батарейным блоком может стать причиной его взрыва, возгорания, а также химических ожогов.

Соблюдайте следующие меры предосторожности.

- Не разбирайте блок.
- Не подвергайте батарейный блок каким бы то ни было механическим воздействиям: ударам, падениям или попаданиям под тяжелые предметы.
- Во избежание короткого замыкания не допускайте контакта металлических предметов с контактами батарейного блока.
- Не допускайте нагрева батарейного блока до температуры выше 60 °C: избегайте воздействия на него прямых солнечных лучей, а также не оставляйте в припаркованном на солнце автомобиле.
- Запрещается сжигать блок или бросать его в огонь.
- Не следует использовать поврежденные и протекшие литий-ионные батареи.

- ^{RU} 2 • Для зарядки батарейного блока используйте оригинальное зарядное устройство Sony или другое совместимое зарядное устройство.

Увелич.....	50
Увеличение	50, 54
Удалить.....	30
Укажите печать	58
Ум.эфф.кр.глаз	58
Умен. шума ветра	60
Уров. выделения контуров.....	58
Установка.....	66
Устр. размыт. движ.	41

Ф

Формат.....	55
Формат файлу	56
Форматировать	62
Функциональные кнопки	32

Ц

Цвет выделения контуров	58
Цвет дисплея.....	61
Цвет. простран.	59
Цифровое увеличение	59

Ч

Час заряджання.....	15
Часовой пояс.....	60

Ш

Широкое изобр.	61
ШП высокого ISO	60
ШП длит. экспоз.	59

Э

Эконом. питания	61
Эко-режим	61
Электрон.перед.штор.	59
Эффект мягкой кожи	55
Эффект рисунка	36, 57

Я

Язык	60
Яркость видюискат.....	61
Яркость ЖКД	61

A-Z

DRO/Авто HDR.....	57
DVD	72
Eye-Start AF	59
ISO.....	56
Mac	68
Movie.....	27
PlayMemories Home	69
PlayMemories Home Help Guide	69
Smile Shutter	54
SteadyShot	59
USB-соединение	61
Windows.....	66

- Храните батарейный блок в недоступном для детей месте.
- Храните батарейный блок в сухом месте.
- Замену следует выполнять только на батарейный блок того же или аналогичного типа, рекомендованный Sony.
- Утилизация использованных батарейных блоков должна производиться надлежащим образом в соответствии с инструкциями.

Адаптер переменного тока

Подсоедините адаптер переменного тока к ближайшей сетевой розетке. Если при использовании адаптера переменного тока возникнут какие-либо проблемы, немедленно отключите питание, вынув штепсельную вилку из сетевой розетки.

Сетевой шнур (провод питания), если он прилагается, предназначен специально для использования только с данным фотоаппаратом, и не должен использоваться с другим электрическим оборудованием.

Дата изготовления изделия.

Вы можете узнать дату изготовления изделия, взглянув на обозначение "P/D", которое находится на этикетке со штрих кодом картонной коробки.

Знаки, указанные на этикетке со штрих кодом картонной коробки.

P/D:XX XXXX
└──┬──┘
1 2

1. Месяц изготовления
 2. Год изготовления
- A-0, B-1, C-2, D-3, E-4, F-5, G-6,
H-7, I-8, J-9.

RU

RU
3

Дата изготовления литий-ионного батарейного блока указаны на боковой стороне или на поверхности с наклейкой.

5 буквенно-цифровых символов



Для покупателей в Европе

Примечание для покупателей в странах, где действуют директивы ЕС

Производителем данного устройства является корпорация Sony Corporation, 1-7-1 Konan Minato-ku Tokyo, 108-0075 Japan. Уполномоченным представителем по электромагнитной совместимости (EMC) и безопасности изделия является компания Sony Deutschland GmbH, Hedelfinger Strasse 61, 70327 Stuttgart, Germany. По вопросам обслуживания и гарантии обращайтесь по адресам, указанным в соответствующих документах.

Данное изделие прошло испытания и соответствует ограничениям, установленным в Директиве EMC в отношении соединительных кабелей, длина которых не превышает 3 метров.

Внимание

Электромагнитные поля определенных частот могут влиять на изображение и звук данного аппарата.

Уведомление

Если статическое электричество или электромагнитные силы приводят к сбою в передаче данных, перезапустите приложение или отключите и снова подключите коммуникационный кабель (USB и т.д.).

Утилизация отслужившего электрического и электронного оборудования (директива применяется в странах Евросоюза и других европейских странах, где действуют системы раздельного сбора отходов)



Данный знак на устройстве или его упаковке обозначает, что данное устройство нельзя утилизировать вместе с прочими бытовыми отходами. Его следует сдать в соответствующий приемный пункт переработки электрического и электронного оборудования. Неправильная утилизация данного изделия может привести к потенциально негативному влиянию на окружающую среду и здоровье людей, поэтому для предотвращения подобных последствий необходимо выполнять специальные требования по утилизации этого изделия. Переработка данных материалов поможет сохранить природные ресурсы. Для получения более подробной информации о переработке этого изделия обратитесь в местные органы городского управления, службу сбора бытовых отходов или в магазин, где было приобретено изделие.

Утилизация использованных элементов питания (применяется в странах Евросоюза и других европейских странах, где действуют системы раздельного сбора отходов)



Данный знак на элементе питания или упаковке означает, что элемент питания, поставляемый с устройством, нельзя утилизировать вместе с прочими бытовыми отходами. На некоторых элементах питания данный символ может комбинироваться с символом химического элемента. Символы ртути (Hg) или свинца (Pb) указываются, если содержание данных металлов более 0,0005% (для ртути) и 0,004% (для свинца) соответственно.

Обеспечивая правильную утилизацию использованных элементов питания, вы предотвращаете негативное влияние на окружающую среду и здоровье людей, возникающее при неправильной утилизации. Вторичная переработка материалов, использованных при изготовлении элементов питания, способствует сохранению природных ресурсов.

При работе устройств, для которых в целях безопасности, выполнения каких-либо действий или сохранения имеющихся в памяти устройств данных необходима подача постоянного питания от встроенного элемента питания, замену такого элемента питания следует производить только в специализированных сервисных центрах.

Для правильной утилизации использованных элементов питания, после истечения срока службы, сдавайте их в соответствующий пункт по сбору электронного и электрического оборудования.

Об использовании прочих элементов питания, пожалуйста, узнайте в разделе, в котором даны инструкции по извлечению элементов питания из устройства, соблюдая меры безопасности.

Сдавайте использованные элементы питания в соответствующие пункты по сбору и переработке использованных элементов питания. Для получения более подробной информации о вторичной переработке данного изделия или использованного элемента питания, пожалуйста, обратитесь в местные органы городского управления, службу сбора бытовых отходов или в магазин, где было приобретено изделие.

Только для модели предназначенных для рынков России и стран СНГ



MO04

RU
6

NEX-F3
4-426-560-61(1)

Содержание

Подготовка камеры

Проверка комплектации	9
Компоненты камеры	11
Зарядка батарейного блока	16
Установка/снятие объектива	20
Установка карты памяти (продается отдельно)	22
Настройка камеры и установка даты	24

Совершенствование работы с основными функциями

Съемка неподвижных изображений	26
Запись фильмов	27
Воспроизведение изображений	28
Удаление изображений	30
Эксплуатация камеры	31
Использование функции рекомендаций камеры	33

Использование функций записи

Настройка функции с использованием параметра Творческое фото	34
Регулирование яркости неподвижных изображений (Коррекция экспозиции).....	37
Использование автоспуска.....	37
Непрерывная съемка неподвижных изображений	38
Изменение вида экрана (DISP)	39
Съемка с различными режимами съемки.	40
Выбор режима вспышки.....	45
Выбор настройки размера изображения/записи	47

Использование функций воспроизведения

Увеличение воспроизводимого изображения (Увеличить).....	50
Отображение списка изображений	51 ^{RU}
Просмотр изображений на телевизоре	52 ⁷

Проверка имеющихся функций

Список меню	53
Функции, доступные для каждого режима съемки	63
Доступные режимы вспышки	64

Импорт изображений на компьютер

Установка программного обеспечения	66
Что вы можете сделать с прилагаемым программным обеспечением	69
Создание диска с фильмами.....	71

Прочее

Проверка количества снятых изображений.....	74
Список значков на ЖК-экране	77
Дополнительная информация о камере (α Руководство)	81
Устранение неисправностей	82
Меры предосторожности.....	88
Технические характеристики.....	95
Алфавитный указатель	102

Данное руководство относится к нескольким моделям, поставляемым с различными объективами.

Название модели зависит от прилагаемого объектива. Доступные модели варьируются в зависимости от стран/регионов.

Название модели	Объектив
NEX-F3D	E18 – 55 мм и E16 мм
NEX-F3K	E18 – 55 мм
NEX-F3Y	E55 – 210 мм и E18 – 55 мм

Проверка комплектации

Сначала проверьте название модели вашей камеры (стр. 8).
Прилагаемые принадлежности различаются в зависимости от модели.
Число в скобках указывает количество.

Общие принадлежности

- Фотоаппарат (1)
- Шнур питания (1)* (не прилагается в США и Канаде)



- * В комплект поставки камеры может входить несколько шнуров питания. Используйте шнур, соответствующий стране/региону пребывания.
- Перезаряжаемый батарейный блок NP-FW50 (1)



- Кабель Micro USB (1)

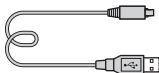

- Адаптер переменного тока AC-UB10/UB10B (1)

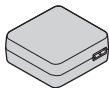

- Плечевой ремень (1)

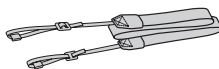

- Компакт-диск (1)
 - Прикладное программное обеспечение для камеры α
 - α Руководство
- Инструкция по эксплуатации (данное руководство) (1)

NEX-F3D

- Объектив с фиксированным фокусным расстоянием E16 мм (1)/Передняя крышка объектива (1)/задняя крышка объектива (1)
- Телеобъектив E18 – 55 мм (1)/Передняя крышка объектива (1) (установлена на камере)/Бленда объектива (1)

NEX-F3K

- Телеобъектив E18 – 55 мм (1)/Передняя крышка объектива (1) (установлена на камере)/Бленда объектива (1)

Подготовка камеры

■ NEX-F3Y

- Телеобъектив E18 – 55 мм (1)/
Передняя крышка объектива
(1) (установлена на камере)/
Бленда объектива (1)
- Телеобъектив E55 – 210 мм
(1)/Передняя крышка
объектива (1)/задняя крышка
объектива (1)/Бленда
объектива (1)

Подготовка камеры

RU
10

NEX-F3
4-426-560-61(1)

Компоненты камеры

Подробное описание работы приведено на страницах, указанных в скобках.

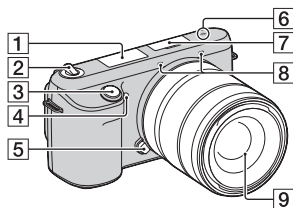

- 1 Вспышка
- 2 Выключатель ON/OFF (Питание) (24)
- 3 Кнопка затвора (27)
- 4 Подсветка АФ/Индикатор автопуска/Индикатор Smile Shutter
- 5 Кнопка фиксации объектива (21)
- 6 ⊕ Метка положения датчика изображения
- 7 Интеллектуальный аксессуарный разъем 2 ¹⁾
- 8 Микрофон ²⁾
- 9 Объектив (20)
- 10 Байонет
- 11 Датчик изображения ³⁾
- 12 Контакты объектива ³⁾

Когда объектив снят

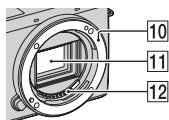



- 1) Можно также установить принадлежности для Интеллектуальный аксессуарный разъем.
- 2) Не закрывайте эту часть во время записи фильма.
- 3) Не прикасайтесь непосредственно к этой части.

Подготовка камеры

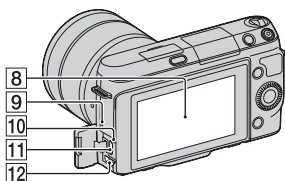
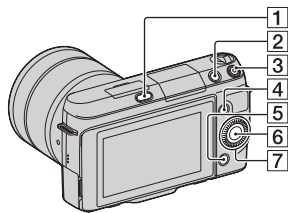
Подготовка камеры



- 1 Кнопка  (подъем вспышки) (45)
- 2 Кнопка  (Воспроизведение) (28)
- 3 Кнопка MOVIE (фильм) (27)
- 4 Программируемая клавиша A (32)
- 5 Программируемая клавиша V (32)
- 6 Программируемая клавиша C (32)
- 7 Колесико управления (31)
- 8 ЖК-экран

Вы можете настроить ЖК-экран на удобный угол просмотра, например, при съемке из низкого положения. Поверните ЖК-экран вверх на 180 градусов при съемке автопортрета. В качестве параметра по умолчанию автоматически выбирается задержка автоспуска на 3 секунды.

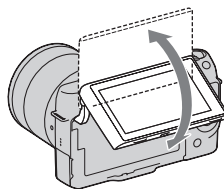

- 9 Динамик
- 10 Индикатор зарядки
- 11 Разъем  (USB)
- 12 Разъем HDMI (52)

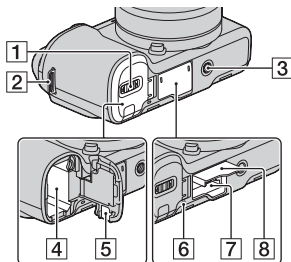

1 Крышка аккумулятора (16)

2 Прорезина для плечевого ремня

3 Гнездо штатива

- Используйте штатив с длиной винта не более 5,5 мм. Вы не сможете надежно прикрепить камеру к штативам, длина винта которых превышает 5,5 мм так как это может привести к повреждению камеры.

4 Отделение батареи (16)

5 Крышка соединительной пластины

- Используйте ее при работе с AC-PW20 адаптером переменного тока (продается отдельно). Вставьте соединительную пластину в отделение для батареи и пропустите шнур через крышку соединительной пластины, как показано ниже.



- При закрытии крышки убедитесь, что провод не был зажат.

6 Индикатор доступа (23)

7 Слот для установки карты памяти (22)

8 Крышка карты памяти (22)

Подготовка камеры

Подготовка камеры

■ Объектив

См. стр. 98 по характеристикам объективов.

E18 – 55 мм F3.5-5.6 OSS (прилагается к NEX-F3D/ F3K/F3Y)

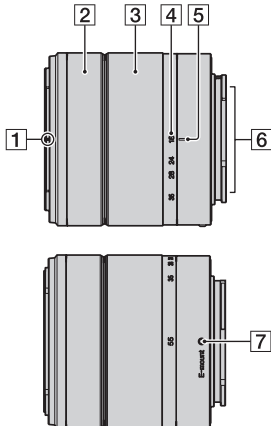

- 1 Метка бленды
- 2 Кольцо фокусировки
- 3 Кольцо трансфокации
- 4 Шкала фокусного расстояния
- 5 Метка фокусного расстояния
- 6 Контакты объектива*
- 7 Установочная метка

* Не прикасайтесь непосредственно к этой части.

E16 мм F2.8 (прилагается к NEX-F3D)

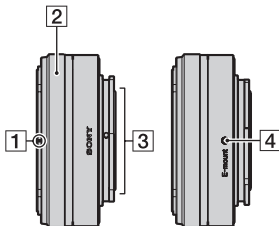

- 1 Коэффициент преобразования*
- 2 Кольцо фокусировки
- 3 Контакты объектива**
- 4 Установочная метка

* Конвертер продается отдельно.

** Не прикасайтесь непосредственно к этой части.

E55 – 210 мм F4.5-6.3 OSS (прилагается к NEX-F3Y)

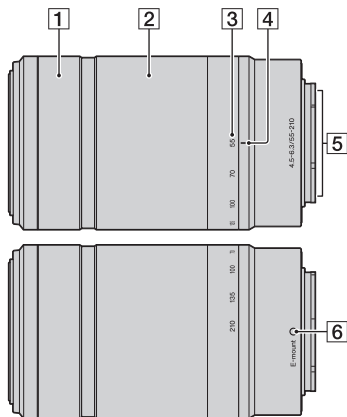

- 1 Кольцо фокусировки
- 2 Кольцо трансфокации
- 3 Шкала фокусного расстояния
- 4 Метка фокусного расстояния
- 5 Контакты объектива*
- 6 Установочная метка

* Не прикасайтесь
непосредственно к этой части.

Подготовка камеры

Зарядка батарейного блока

При первом использовании камеры зарядите батарейный блок NP-FW50 “InfoLITHIUM” (прилагается).

Батарейный блок “InfoLITHIUM” может заряжаться даже в том случае, если он не был полностью разряжен. Батарейный блок также может использоваться при неполной зарядке.

Заряженная аккумуляторная батарея будет понемногу разряжаться, даже если вы не пользуетесь камерой. Зарядите ее снова перед съемкой, чтобы не пропустить нужную сцену.

Подготовка камеры

- 1 Установите выключатель питания в положение OFF.

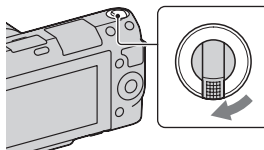

- 2 Передвигая рычаг открывания крышки, откройте крышку батареи.

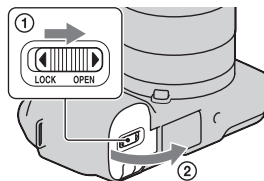

- 3 Плотно вставьте батарейный блок до упора, нажимая на рычаг фиксатора краем батареи.

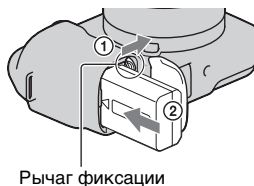

4 Закройте крышку.

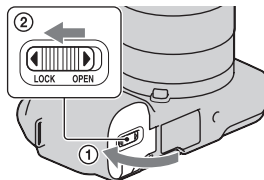

5 Подключите камеру к адаптеру переменного тока (прилагается) с помощью кабеля Micro USB (прилагается). Подключите адаптер переменного тока к стенной розетке.

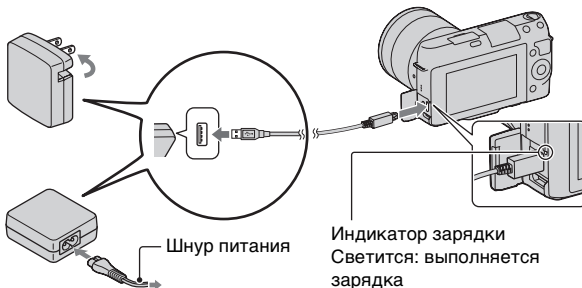

Индикатор зарядки горит оранжевым светом, и начинается зарядка.

- Установите выключатель питания в положение OFF во время зарядки батареи. Если он установлен в положение ON, камера не может заряжать батарею.
- Если индикатор зарядки мигает, извлеките батарейный блок, а затем снова установите его.

Индикатор зарядки
Светится: выполняется зарядка
Выключен: зарядка завершена
Мигает: ошибка зарядки, или зарядка временно остановлена, так как температура находится за пределами рекомендуемого диапазона

Подготовка камеры

Примечания

- Если индикатор зарядки камеры мигает, когда адаптер переменного тока подключен к стенной розетке, это свидетельствует о том, что зарядка временно остановлена, так как температура находится за пределами рекомендуемого диапазона. Когда температура возвращается к установленному диапазону, зарядка возобновляется. Рекомендуется заряжать батарейный блок при температуре окружающей среды от 10 °C до 30 °C.
- Индикатор зарядки может быстро мигать, когда батарейный блок используется впервые, или когда батарейный блок не использовался длительное время. В таких случаях извлеките батарейный блок, а затем снова вставьте и зарядите его.
- Не пытайтесь зарядить батарейный блок сразу после того, как он был заряжен, или если он не использовался после зарядки. Подобные действия негативно влияют на работу батарейного блока.
- Когда зарядка завершится, отсоедините адаптер переменного тока от стенной розетки.
- Используйте только оригинальные батарейные блоки компании Sony, а также кабель micro USB (прилагается) и адаптер переменного тока (прилагается).

Время зарядки

Время зарядки составляет примерно 280 мин. при использовании адаптера переменного тока (прилагается).

Примечание

- Приведенное выше время указано для зарядки полностью разряженного батарейного блока при температуре 25 °C. Зарядка может выполняться дольше в зависимости от условий и обстоятельств использования.

Зарядка при подключении к компьютеру

Батарейный блок можно зарядить путем подключения камеры к компьютеру с помощью кабеля micro USB.

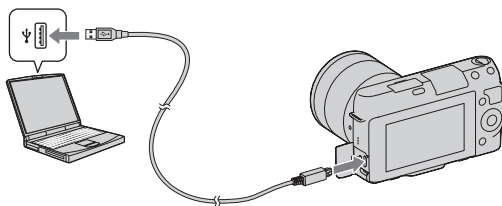

Примечание

- Обратите внимание на следующие особенности при зарядке с помощью компьютера.
 - Если камера подключена к ноутбуку с автономным питанием, уровень зарядки батареи ноутбука снизится. Не оставляйте камеру подключенной к компьютеру в течение длительного времени.
 - Не следует включать, отключать или перезагружать компьютер либо переводить его в рабочий режим из спящего, когда между компьютером и камерой установлено USB-соединение. Это может привести к неисправности камеры. Перед тем как включить, отключить или перезагрузить компьютер либо перевести его в рабочий режим из спящего, отключите камеру от компьютера.
 - Работа со всеми моделями компьютеров не гарантируется. Компания не предоставляет гарантий в отношении зарядки с помощью собранного на заказ (измененного) компьютера или при зарядке через USB-концентратор. Возможно, камера будет работать со сбоями, что зависит от типов USB-устройств, которые используются одновременно.

Подготовка камеры



Использование камеры за границей — Источник питания

Вы можете использовать камеру и AC-UB10/UB10B адаптер переменного тока (прилагается), а также AC-PW20 адаптер переменного тока (продается отдельно) в любой стране/регионе, где напряжение питания в сети составляет от 100 В до 240 В перем. тока с частотой 50 Гц/60 Гц.

Электромагнитный трансформатор напряжения не требуется, и его использование может привести к неисправности.

Проверка остаточного заряда батарейного блока

Чтобы определить уровень заряда батареи, воспользуйтесь следующими индикаторами и процентными данными на ЖК-экране.

Уровень заряда батареи						“Батарея разряжена.” Вы не можете больше производить съемку.
	Высокий Низкий					

Примечание

- При определенных обстоятельствах отображаемый уровень может быть неточным.



Что представляет собой батарейный блок “InfoLITHIUM”?

Батарейный блок “InfoLITHIUM” – это литий-ионный батарейный блок, который способен обмениваться с камерой информацией об условиях работы. При использовании батарейного блока “InfoLITHIUM” остаточное время работы отображается в процентах, в зависимости от условий эксплуатации камеры.

Подготовка камеры

Снятие батарейного блока

Выключите камеру, убедитесь, что индикатор доступа не светится, сдвиньте рычаг фиксатора в направлении стрелки и извлеките батарейный блок. Будьте осторожны, чтобы не уронить батарейный блок.

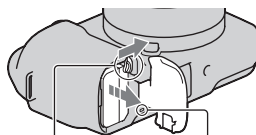

Рычаг фиксации

Индикатор доступа

Установка/снятие объектива

Перед установкой или снятием объектива установите выключатель питания камеры в положение OFF.

- 1 Если крышка или упаковочная крышка установлены, снимите ее с камеры или с объектива.

- Быстро меняйте объектив в месте, где нет пыли, чтобы пыль или грязь не попали внутрь камеры.

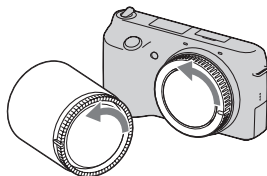

2 Установите объектив, совместив белые метки на объективе и камере.

- Держите камеру лицевой стороной вниз для предотвращения попадания пыли в камеру.

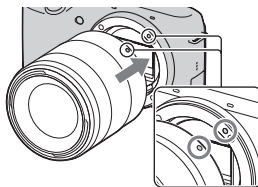

3 Аккуратно задвигая объектив в камеру, поворачивайте его по часовой стрелке до тех пор, пока он не защелкнется в фиксированном положении.

- Убедитесь, что объектив устанавливается без перекоса.

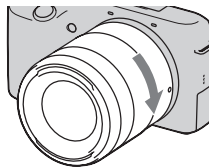

Подготовка камеры

Примечания

- При установке объектива не нажимайте кнопку фиксатора объектива.
- При установке объектива не прилагайте усилий.
- Для использования объектива с А-переходником (продается отдельно) требуется установочный адаптер (продается отдельно). За дополнительной информацией обратитесь к руководству по эксплуатации, прилагаемому к Установочному адаптеру.

Снятие объектива

1 Нажмите кнопку фиксатора крепления объектива и поверните объектив против часовой стрелки до упора.

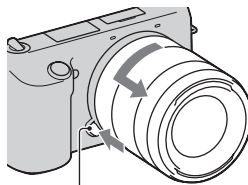

Кнопка фиксатора объектива

Примечания

- Если пыль или грязь попадет внутрь камеры при смене объектива и осядет на поверхности датчика изображения (элемента, выполняющего функцию пленки), она может, в зависимости от условий съемки, появиться на изображении в виде темных пятен. При выключении камера будет немного вибрировать в результате выполнения функции удаления пыли, что препятствует прилипанию пыли к датчику изображения. Тем не менее, быстро устанавливайте или снимайте объектив в местах отсутствия пыли.
- Не оставляйте камеру со снятым объективом.
- Если вам необходимо воспользоваться крышкой корпуса или задней крышкой объектива, приобретите крышку ALC-B1EM (крышка корпуса) или ALC-R1EM (задняя крышка объектива) (продается отдельно).

Установка карты памяти (продается отдельно)

- 1 Откройте крышку отсека для карты памяти.

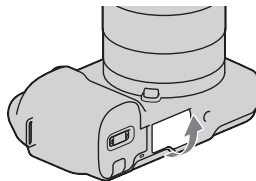

- 2 Вставьте карту памяти.

- Вставьте карту памяти до щелчка, как показано на рисунке.

Проверьте направление скошенного уголка.

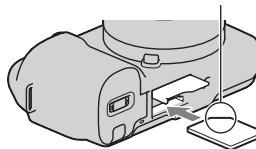

- 3 Закройте крышку.

■ Карты памяти, которые вы можете использовать

Вы можете использовать с камерой следующие типы карт памяти. Вместе с тем, правильная работа всех типов карт памяти не гарантируется.

Подходящие карты памяти	Неподвижное изображение	Видео	Термины в этом руководстве
“Memory Stick PRO Duo”	✓	✓ (Mark2)	“Memory Stick PRO Duo”
“Memory Stick PRO-HG Duo”	✓	✓	
Карта памяти SD	✓	✓ (Класс 4 или выше)	Карта SD
Карта памяти SDHC	✓	✓ (Класс 4 или выше)	
Карта памяти SDXC	✓	✓ (Класс 4 или выше)	

Вы не можете использовать MultiMediaCard.

Примечание

- Изображения, записанные на карту памяти SDXC, не могут быть импортированы или воспроизведены на компьютерах или аудио/видеоустройствах, которые не совместимы с exFAT. Перед подключением устройства к камере убедитесь, что оно совместимо с exFAT. Если вы подключите камеру к несовместимому устройству, у вас может появиться сообщение о форматировании карты. Никогда не форматируйте карту в ответ на это сообщение, так как это приведет к удалению всех данных на карте. (exFAT – это файловая система, используемая на картах памяти SDXC.)

■ Извлечение карты памяти

Откройте крышку отсека для карты памяти, убедитесь, что индикатор доступа не светится, и один раз нажмите на карту памяти.

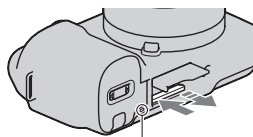

Индикатор доступа

Примечание

- При свечении индикатора доступа не извлекайте карту памяти, не вынимайте батарейный блок и не выключайте питание. Данные могут быть повреждены.

Настройка камеры и установка даты

При первом включении камеры появляется экран установки даты и времени.

Подготовка камеры

- 1 Для включения камеры установите выключатель в положение ON.

Появится экран установки даты и времени.

- Для выключения камеры установите выключатель в положение OFF.

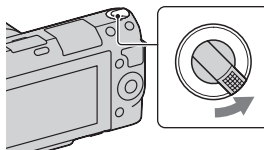

- 2 Нажмите центр диска управления.

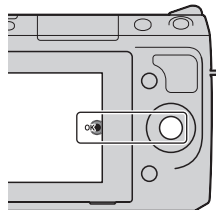

- 3 Выберите ваш часовой пояс, нажимая на правую или левую сторону диска управления, и затем нажмите на центр.

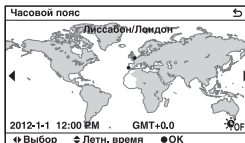

- 4 Нажмите на левую или правую сторону диска управления для выбора каждого элемента и нажмите на верхнюю или нижнюю сторону, или поверните диск для выбора числового параметра.

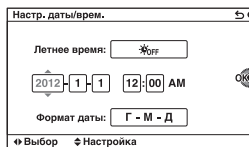

Летнее время: Включает или выключает установку летнего времени.

Формат даты: Выбирает формат отображения даты.

- Полночь показывается как 12:00 AM, а полдень как 12:00 PM.

- 5 Повторите действие 4 для установки других параметров, затем нажмите на центр диска управления.

Примечание

- На этой камере вы не можете накладывать дату на изображения. Используя программу “PlayMemories Home”, размещенную на компакт-диске (прилагается), вы можете сохранять или распечатывать изображения с датой. Для дополнительной информации обратитесь к “Справочное руководство по PlayMemories Home” (стр. 69).

Сброс даты и времени/Проверка текущей настройки часов

Выберите MENU → [Настройка] → [Настр. даты/врем.] (стр. 31, 61).

Сохранение настройки даты и времени

В этой камере имеется встроенная подзаряжаемая батарея, предназначенная для сохранения даты, времени и других установок вне зависимости от того, включено или выключено питание и установлен ли батарейный блок. Для дополнительной информации см. стр. 91.

Съемка неподвижных изображений

В режиме (Интеллект. Авто) камера анализирует снимаемый объект и позволяет вам делать снимки с соответствующими настройками.

1 Для включения камеры установите выключатель в положение ON.

2 Наведите камеру на снимаемый объект.

Когда камера распознает сцену, на экране появится значок распознавания сцены и на ЖК-экране появятся рекомендации:

- (Ночная Сцена), (Ночная Сцена + штатив), (Ночной портрет), (Контровый свет), (Портрет/конт.свет), (Портрет), (Пейзаж), (Макро), (Прожектор), (Низкая освещ.) или (Ребенок).



Значок по распознаванию сцены и рекомендации

3 При использовании телеобъектива сначала поверните кольцо масштабирования и затем определите, что будете снимать.

- Оптическое масштабирование недоступно с объективом с фиксированным фокусным расстоянием.

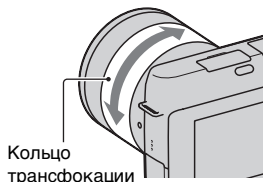

- 4** Нажмите кнопку затвора наполовину для выполнения фокусировки. При подтверждении фокусировки будет подаваться звуковой сигнал и загораться индикатор ●.

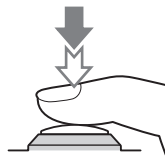

Индикатор фокусировки

- 5** Нажмите кнопку затвора до упора вниз для выполнения съемки.

- Когда камера обнаруживает и снимает лицо при установке [Авт. кадр. портр.] в положение [Авто], полученное изображение автоматически обрезается для создания соответствующей композиции. Сохраняются как оригинальные, так и обрезанные изображения.

Запись фильмов

- 1** Для включения камеры установите выключатель в положение ON.
- 2** Наведите камеру на снимаемый объект.

Совершенствование работы с основными функциями

3 Нажмите кнопку MOVIE для начала записи.

- Фокусировка и яркость регулируются автоматически.
- При нажатии кнопки затвора наполовину во время записи, вы сможете быстрее выполнять фокусировку.

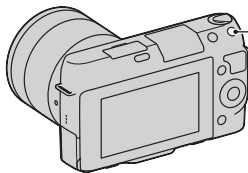

Кнопка MOVIE

4 Еще раз нажмите кнопку MOVIE для прекращения записи.

Примечания

- Во время записи фильма может записываться звук работы камеры и объектива. Вы можете отключить звук во время записи, выбрав MENU → [Настройка] → [Зап. звука с видео] → [Выкл] (стр. 60).
- Время непрерывной записи фильма зависит от окружающей температуры или состояния камеры.
- При длительной непрерывной записи вы можете почувствовать, что ваша камера нагревается. Это нормальное явление. Также может появляться индикация “Камера перегрелась. Позвольте камере остыть.”. В таких случаях выключите камеру и подождите, пока камера не будет снова готова к съемке.

Воспроизведение изображений

1 Нажмите кнопку (Воспроизведение).

Последнее записанное изображение показывается на ЖК-экране.

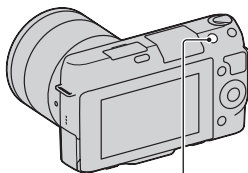

Кнопка  (Воспроизведение)

Выбор изображения

^{RU}
28 Поверните колесико управления.

■ Воспроизведение фильмов

- 1 Выберите MENU →
[Воспроиз- ведение] →
[Режим просмотра] →
[Просм. папки (MP4)] или
[Просм. AVCHD].

- Для возврата к воспроизведению неподвижных изображений выберите [Просм. папки (Фотосним.)].

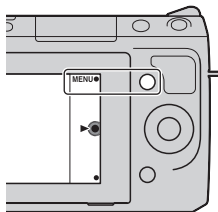

- 2 Поверните диск управления для выбора желаемого фильма и нажмите на центр диска.

Во время воспроизведения фильма	Действия диска управления
Пауза/продолжить	Нажмите на центр.
Быстрое перемещение вперед	Нажмите правую сторону или поверните его по часовой стрелке.
Быстрое перемещение назад	Нажмите левую сторону или поверните его против часовой стрелки.
Медленное воспроизведение вперед	Поверните по часовой стрелке во время паузы.
Медленное воспроизведение назад*	Поверните против часовой стрелки во время паузы.
Отрегулируйте громкость звука	Нажмите нижнюю часть → верх/низ.

* Выполняется кадровое воспроизведение фильма.

Совершенствование работы с основными функциями

Удаление изображений

Вы можете удалить текущее отображаемое изображение.

- 1 Выведите на экран желаемое изображение и нажмите  (Удалить).

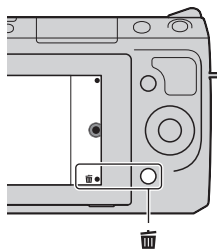

- 2 Нажмите центр диска управления.
 - Выберите **X** для прекращения действия.

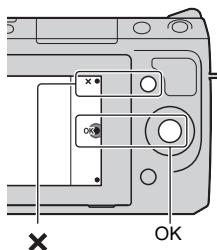

Для удаления нескольких изображений





Выберите MENU → [Воспроиз- ведение] → [Удалить] для выбора и одновременного удаления нескольких изображений.

Совершенствование работы с основными функциями

Эксплуатация камеры

Колесико управления и программируемые клавиши позволяют вам использовать различные функции камеры.

Колесико управления

При съемке диску управления присваиваются функции DISP (Вид экрана),  (Коррек.экспоз.) и  /  (Режим протяжки). При воспроизведении колесико управления присваиваются функции DISP (Вид экрана) и  (Индекс изображ.).

При повороте или нажатии на верхнюю/нижнюю/правую/левую части колесика управления в соответствии с отображением на экране вы можете выбрать элементы настройки. Ваш выбор будет принят при нажатии на центр колесика управления.

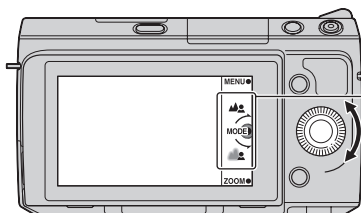

Стрелка означает, что вы можете повернуть колесико управления.



При отображении опций на экране, вы можете перемещаться по ним, поворачивая или нажимая на верхнюю/нижнюю/левую/правую части диска управления. Для выбора нажмите на центр колесика.

Совершенствование работы с основными функциями

■ Программируемые клавиши

Программируемые клавиши выполняют различные функции, зависящие от контекста.

Присвоенное каждой программируемой клавише действие (функция) показывается на экране.

Для использования функции, показываемой в правом верхнем углу экрана, нажмите программируемую клавишу А. Для использования функции, показываемой в правом нижнем углу экрана, нажмите программируемую клавишу В. Для использования функции, показываемой в центре, нажмите на центр колесика управления (программируемая клавиша С).

В данном руководстве программируемые клавиши показываются значком или функцией, показываемой на экране.

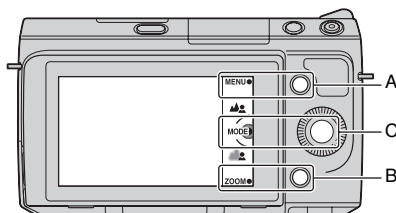

В данном случае программируемая клавиша А действует как кнопка MENU (Меню), а программируемая клавиша В — как кнопка ZOOM (Увеличение). Программируемая клавиша С работает как кнопка MODE (Реж. съемки).

Использование функции рекомендаций камеры

Камера предоставляет различные “Справочные руководства”, которые дают объяснения функциям и “Советы по съемке” для правильного выполнения съемки. Используйте эти рекомендации для более эффективного использования камеры.

■ Справочные руководства

Камера отображает справочное руководство для пояснений о выбранной функции, при изменении настройки и т. п.

Вы можете скрыть справочные руководства, выбрав MENU → [Настройка] → [Показ. Справ. рук.] → [Выкл].

■ Советы по съемке

Вы можете просмотреть советы по съемке для более эффективной работы в [Оглавление], выбрав MENU → [Фотоаппарат] → [Советы по съемке].

Кроме того, можно назначить [Советы по съем.] правой клавише или программируемой клавише В.

Совершенствование работы с основными функциями

Настройка функции с использованием параметра Творческое фото

Вы можете интуитивно управлять камерой, используя параметр Творческое фото, так как этот экран лучше адаптирован для интуитивной работы, чем нормальный экран. Вы легко можете снимать объект и при этом проще создавать творческие фотографии.

- 1 Выберите MENU → [Реж. съемки] → (Интеллект. Авто) или (Супер авторежим).

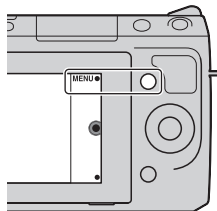

- 2 Нажмите центр диска управления.
Появится экран Творческое фото.

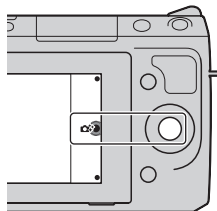

- 3 Выберите элемент, который вы хотите отрегулировать, нажатием правой/левой части диска управления.

- (Разм. фона): Регулирует размывание фона.
- (Яркость): Регулирует яркость.
- (Цвет): Регулирует цвет.
- (Интенсивность): Регулирует интенсивность цветов.
- (Эффект рисунка): Выбирает фильтр желаемого эффекта для съемки.

4 Поворотом диска управления выберите желаемую настройку.

- Чтобы одновременно использовать несколько функций, повторите действия 2 – 4.



Примечания

- Функция Творческое фото доступна только при установленном объективе с E-переходником.
- Функция Творческое фото доступна только при выборе [Интеллект. Авто] или [Супер авторежим].

Простое размывание фона (Управление размыванием фона)

1 Выберите  (Разм. фона) (стр. 34).

2 Выполните размывание фона, вращая диск управления.

- : Для фокусировки
- : Для размывания фона
- Выберите AUTO для восстановления первоначального состояния.
- Вы можете записать фильм со значением, отрегулированным с эффектом размывания фона.

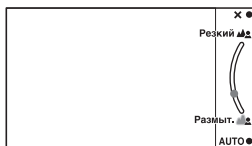

Использование функций записи

Примечание

- Эффект размывания может быть незаметным, что зависит от расстояния до снимаемого объекта или используемого объектива.



Для достижения наилучших результатов размывания фона

- Приблизьтесь к снимаемому объекту.
- Увеличьте расстояние между объектом и фоном.

■ Эффект рисунка

1 Выберите  (Эффект рисунка) (стр. 34).

2 Поворотом диска управления выберите желаемый эффект.

Или сдвиньте экран вверх или вниз для выбора желаемого эффекта.

 OFF (**Выкл.**): Не использует функцию эффекта рисунка.

 LOW (**Дешевый фотоаппарат**): Создает вид изображения, снятого простой камерой с затененными краями и ярко выраженными цветами.





 POP (**Манипуляции с цветом**): Создает яркое изображение, усиливая оттенки цветов.

 POP (**Плакатность: цвет**): Создает высококонтрастное изображение абстрактного вида с исключительным выделением основных цветов.

 POP (**Плакатность: черно-белый**): Создает высококонтрастное, черно-белое изображение абстрактного вида.

 RETRO (**Ретро**): Создает вид старой фотографии с оттенками сепии и менее выраженным контрастом.

 SOFT (**Мягкие светл. тона**): Создает изображение с указанной атмосферой: яркое, прозрачное, воздушное, нежное, мягкое.

 PART  PART  PART  PART (**Выделение цвета**): Создает изображение, которое сохраняет только указанный цвет, а остальные цвета преобразуются в черный и белый цвета.

 HIGH (**Высоко-контр. Ч/Б**): Создает высококонтрастное черно-белое изображение.

- Вы можете использовать дополнительные эффекты рисунка. Выберите MENU → [Яркость/цвет] → [Эффект рисунка].

Регулирование яркости неподвижных изображений (Коррекция экспозиции)

Вы можете регулировать экспозицию с шагом в 1/3 EV в диапазоне от -3,0 EV до +3,0 EV.

- 1 Нажмите  (Коррек.экспоз.) на диске управления.

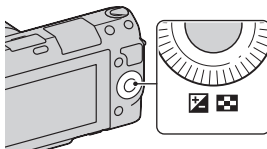



- 2 Поверните диск управления для выбора желаемого значения и нажмите на центр диска.

Если изображение слишком яркое, установите [Коррек.экспоз.] в сторону -.

Если изображение слишком темное, установите [Коррек.экспоз.] в сторону +.

Использование автоспуска

- 1 Нажмите  /  (Режим протяжки) на диске управления.

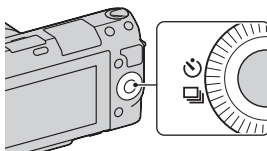

- 2 Поверните диск управления для выбора  (Автоспуск).

Использование функций записи

3 Нажмите Option, затем поверните диск управления для выбора желаемого режима и нажмите на центр диска.

☺₁₀ (Автоспуск: 10 сек.): Устанавливает задержку автоспуска на 10 секунд. Используйте данный параметр, если вы хотите включить себя в снимаемый объект.



При нажатии на кнопку затвора индикатор автоспуска мигает и подается звуковой сигнал до момента срабатывания затвора.

☺₂ (Автоспуск: 2 сек.): Устанавливает задержку автоспуска на 2 секунды. Вы можете предотвратить размывание, вызываемое дрожанием камеры при нажатии на кнопку затвора.

- Для отмены автоспуска еще раз нажмите ☺ /  (Режим протяжки).



Для непрерывной съемки с использованием автоспуска

Выберите  (Автоспуск (непр.)) из ☺ /  (Режим протяжки).
Через десять секунд камера начнет непрерывную запись.

Непрерывная съемка неподвижных изображений

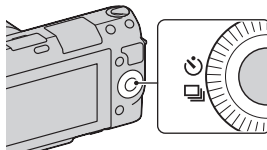

Камера непрерывно записывает изображения, пока вы удерживаете нажатой кнопку затвора.

- 1 Нажмите ☺ /  (Режим протяжки) на диске управления.



- 2 Поверните диск управления для выбора  (Непрерыв. Съемка) и нажмите на центр диска.

Непрерывная съемка с высокой скоростью

Выберите  (Пр-тСкорНепр) из  /  (Режим протяжки) для непрерывной съемки большого количества изображений (макс. 5,5 кадров в секунду). Фокусировка и яркость первого снимка используются для последующих снимков.

Изменение вида экрана (DISP)

- 1 Нажмите DISP (Вид экрана) на диске управления.

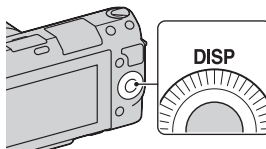

- 2 Несколько раз нажмите DISP (Вид экрана) для выбора желаемого режима.

Во время съемки

Графич. инф.: Отображение основной информации о съемке. Графическое отображение значений выдержки и диафрагмы, за исключением случая, когда параметр [Реж. съемки] установлен на [Панорамный обзор] или [Панорам. 3D-обзор].

Показать всю инф.: Отображение информации о записи.

Крупный шрифт: Показывает только основные элементы в увеличенном размере.

Не показывать: Информация о записи не показывается.

Гистограмма: Графически показывает распределение яркости.

Для видоискателя: Показывает на экране только информацию о съемке (без изображения). Выберите данный параметр при съемке с использованием видоискателя (продается отдельно).

Во время воспроизведения

Основная инф.: Отображение информации о записи.

Гистограмма: Дополнительно к информации о записи показывается графическое отображение распределения освещенности.

Не показывать: Информация о записи не показывается.

Использование функций записи

Съемка с различными режимами съемки.

- 1 Выберите MENU → [Реж. съемки].

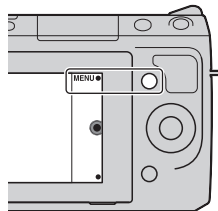

- 2 Поверните диск управления для выбора желаемого режима и нажмите на центр диска.

iA (Интеллект. Авто): Камера оценивает объект и выполняет соответствующие настройки.

SCN (Выбор сцены): Съемка с предварительно установленными настройками в соответствии с объектом или условиями съемки.

(☞) (Устр. размыт. движ.): Снижает дрожание камеры при съемке немного затемненных сцен в помещении или при телесъемке.

(📺) (Панорамный обзор): Съемка с размером панорамного снимка.

(📺) (Панорам. 3D-обзор): Снимает панорамные изображения в формате 3D, используемые для воспроизведения на телевизоре, совместимом с форматом 3D.

M (Ручной экспозиция): Настройка диафрагмы и выдержки.

S (Приор. выдержки): Настройка выдержки для акцента на движение снимаемого объекта.

A (Приор. диафрагмы): Настройка глубины резкости или размывания фона.

P (Программное авто): Автоматическая съемка, позволяющая вам настраивать параметры, за исключением настроек экспозиции (диафрагма и выдержка).

iA+ (Супер авторежим): съемка изображений с более широким диапазоном функции съемки, чем при съемке в режиме интеллектуального авто. Автоматически распознает и оценивает условия съемки, выполняет Авто HDR и выбирает наилучшие изображения.

■ Выбор сцены

1 Выберите **SCN** (Выбор сцены) (стр. 40).

2 Поверните диск управления для выбора желаемого режима и нажмите на центр диска.

 **(Портрет):** Размывание фона и резкое изображение объекта. Мягкая передача телесных оттенков.

 **(Пейзаж):** Съемка всей сцены с резкой фокусировкой и яркими цветами.

 **(Макро):** Съемка близко расположенных объектов, таких как цветы, насекомые, блюда или мелкие предметы.

 **(Спорт):** Съемка движущегося объекта с высокой скоростью затвора для того чтобы предмет выглядел так, как будто он неподвижен. При нажатой кнопке затвора камера выполняет непрерывную съемку изображений.

 **(Закат):** Прекрасные фотографии заката солнца в красных тонах.

 **(Ночной портрет):** Съемка портретных изображений в ночное время. Чтобы использовать этот режим, выдвиньте вспышку.

 **(Ночная Сцена):** Съемка ночных сцен без потери атмосферы темноты.

 **(Сумерки с рук):** Съемка ночных сцен с меньшим количеством шумов и размывания без использования штатива. Выполняется серия снимков и осуществляется их обработка для снижения размывания объекта, компенсации дрожания камеры и снижения шума.

Использование функций записи

■ Устр. размыт. движ.

Данная функция особенно удобна для снижения размывания объекта при съемке в помещении без использования вспышки.



1 Выберите  (Устр. размыт. движ.) (стр. 40).

2 Снимайте с использованием кнопки затвора.

Камера объединит шесть снимков с высокой чувствительностью в один снимок для снижения дрожания камеры и предотвращения возникновения шумов.

■ Панорамный обзор/Панорам. 3D-обзор

При выполнении панорамирования камера снимает несколько изображений и объединяет их в одно панорамное изображение.

1 Выберите  (Панорамный обзор) или  (Панорам. 3D-обзор) (стр. 40).

2 Наведите камеру на край снимаемого объекта и нажмите до конца на кнопку затвора.

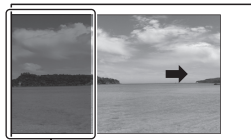

Эта часть снимка не будет снята.

3 Выполните панорамирование камеры на конец снимаемого объекта, следуя инструкции на ЖК-экране.



Линейка с инструкцией

Примечание

- Камера будет продолжать съемку во время записи в режиме [Панорамный обзор], и затвор будет продолжать срабатывать до окончания съемки.

Воспроизведение прокручиваемых панорамных изображений

Вы можете прокрутить панорамные изображения от начала до конца, нажав на центр диска управления во время отображения панорамных изображений. Нажмите еще раз для паузы.



Показывает отображаемую область всего панорамного изображения.

- Панорамные изображения, снятые другими камерами, могут отображаться или прокручиваться некорректно.

■ Приор. выдержки

Вы можете подчеркнуть движение снимаемого объекта различными способами, регулируя выдержку, например сняв объект с высокой скоростью затвора в момент движения или в виде изображения со следом с низкой скоростью затвора.

1 Выберите **S** (Приор. выдержки) (стр. 40).

2 Поверните диск управления для выбора желаемого значения и нажмите на центр диска.

Использование функций записи



Выдержка

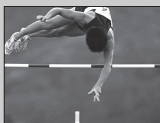

При использовании более высокой скорости затвора движущиеся объекты, такие как бегущий человек, движущиеся автомобили и морские брызги, выглядят как неподвижные.



При использовании медленной скорости затвора фотографируется след движения объекта, что делает изображение более естественным и динамичным.

■ Приор. диафрагмы

Вы можете настроить глубину резкости или размытие фона.

1 Выберите **A** (Приор. диафрагмы) (стр. 40).

2 Поверните диск управления для выбора желаемого значения и нажмите на центр диска.

- Вы можете записать фильм со значением, отрегулированным с Приор. диафрагмы.



■ Программное авто/Супер авторежим

В режиме “Супер авторежим” камера снимает с более высоким качеством, чем в режиме “Интеллектуальное авто”, и при необходимости выполняет комбинированную съемку.

В режиме “Программное авто” камера снимает с регулированием различных функций, таких как баланс белого, ISO и т. д.

1 Выберите **P** (Программное авто) или **i**  **+** (Супер авторежим) (стр. 40).

2 Нажмите кнопку затвора.

Режим съемки	Ваша цель
 (Интеллект. Авто)	<ul style="list-style-type: none">• Для простого распознавания сцены и непрерывной съемки изображений.
P (Программное авто)	<ul style="list-style-type: none">• Съемка с различными настроенными функциями, отличными от экспозиции (выдержка и диафрагма).
 (Супер авторежим)	<ul style="list-style-type: none">• При съемке сцен в трудных ситуациях, таких как съемка при недостаточной освещенности или съемка объектов с задней подсветкой.• Съемка изображения с более высоким качеством, чем в режиме “Интеллектуальное авто”.

Примечание

- В режиме “Супер авторежим” процесс записи занимает больше времени, так как камера записывает комбинированное изображение.

Выбор режима вспышки

- 1 Когда нужно использовать вспышку, нажмите кнопку  (подъем вспышки), чтобы выдвинуть вспышку.
 - Если вы не планируете использовать вспышку, нажмите на нее пальцем, чтобы вернуть на место.

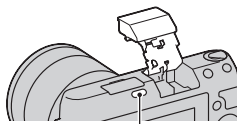



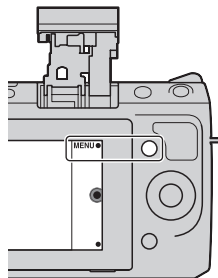

Кнопка  (подъем вспышки)

Использование функций записи

- 2 Выберите MENU →
[Фотоаппарат] → [Режим
вспышки].



- 3 Поверните диск управления для выбора желаемого
режима и нажмите на центр диска.

- ☑ (Вспышка выкл): Не срабатывает, даже если вспышка поднята.
 -  (Автовспышка): Срабатывает в темноте или против света.
 -  (Запол. вспыш.): Срабатывает каждый раз при спуске затвора.
 -  (Медл. синхр.): Срабатывает каждый раз при спуске затвора. Съемка в режиме медленной синхронизации позволяет вам получить четкое изображение как снимаемого объекта, так и фона.
 -  (Син.зад.штор.): Срабатывает каждый раз при спуске затвора непосредственно перед завершением экспозиции. Для получения более естественного изображения осуществляется съемка объекта со следом его движения.
- Номенклатура доступных функций режима вспышки зависит от режима съемки (стр. 64).

Примечания

- Вы не можете выбрать [Запол. вспыш.] с [Интеллект. Авто], [Супер авторежим].
- Когда камера заряжает вспышку, индикатор  мигает на ЖК-экране. Вы не можете нажать на кнопку спуска затвора во время мигания значка.

Диапазон вспышки

Дальность действия прилагаемой вспышки зависит от чувствительности ISO и величины диафрагмы.

	F2.8	F3.5	F5.6
ISO200	1 – 3 м	1 – 2,4 м	1 – 1,5 м
ISO3200	4 – 12 м	3,1 – 9,6 м	2 – 6,1 м

Выбор настройки размера изображения/ записи

Размер изображения определяет размер файла изображения, записываемого при съемке изображения.

Чем больше размер изображения, тем больше деталей изображения будет отображаться при его печати на бумаге большого формата.

Чем меньше размер изображения, тем большее количество изображений может быть записано.

В случае с фильмами, чем больше скорость передачи данных в битах, тем лучше будет качество изображения.

1 Нажмите MENU.

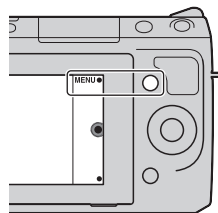

2 Выберите [Размер изображения] → [Размер изобр.].
Для записи фильма выберите [Размер изображения]
→ [Параметры записи].



3 Выберите требуемый режим.

Использование функций записи

ФОТОСНИМОК



[Формат]: 3:2			Рекомендации по использованию
<input checked="" type="checkbox"/>	L:16M	4912 × 3264 пикселей	Для печати на бумаге формата вплоть до A3+
	M:8,4M	3568 × 2368 пикселей	
	S:4,0M	2448 × 1624 пикселей	
[Формат]: 16:9			Рекомендации по использованию
<input checked="" type="checkbox"/>	L:14M	4912 × 2760 пикселей	Для просмотра на телевизоре высокой четкости
	M:7,1M	3568 × 2000 пикселей	
	S:3,4M	2448 × 1376 пикселей	

3D-панорама

<input type="checkbox"/>	 (16:9)	Снимает изображения с размером, подходящим для телевизоров высокой четкости. Альбомный формат: 1920 × 1080
<input checked="" type="checkbox"/>	 (Стандартная)	Съемка изображений стандартного размера. Альбомный формат: 4912 × 1080
<input type="checkbox"/>	 (Широкий)	Съемка широкоформатных изображений. Альбомный формат: 7152 × 1080

Панорама

Размер изображения меняется в зависимости от направления съемки (стр. 55).

<input checked="" type="checkbox"/>	 (Стандартная)	Съемка изображений стандартного размера. Книжный формат: 3872 × 2160 Альбомный формат: 8192 × 1856
<input type="checkbox"/>	 (Широкий)	Съемка широкоформатных изображений. Книжный формат: 5536 × 2160 Альбомный формат: 12416 × 1856

Видео

[Формат файла]: [AVCHD]		Средняя скорость в битах	Запись
	60i 24M(FX)* 50i 24M(FX)**	24 Мбит/с	Запись фильмов высокого качества 1920 × 1080 (60i/50i).
✓	60i 17M(FH)* 50i 17M(FH)**	17 Мбит/с	Запись фильмов стандартного качества 1920 × 1080 (60i/50i).
	24p 24M(FX)* 25p 24M(FX)**	24 Мбит/с	Запись фильмов высокого качества 1920 × 1080 (24p/25p). Создает атмосферу кинофильма.
	24p 17M(FH)* 25p 17M(FH)**	17 Мбит/с	Запись фильмов стандартного качества 1920 × 1080 (24p/25p). Создает атмосферу кинофильма.
[Формат файла]: MP4		Средняя скорость в битах	Запись
✓	1440×1080 12M	12 Мбит/с	Запись фильмов 1440 × 1080.
	VGA 3M	3 Мбит/с	Запись фильмов размера VGA.

* 1080 60i-совместимое устройство

** 1080 50i-совместимое устройство

Примечания

- При печати фотографий, снятых в формате 16:9, и панорамных изображений, оба края могут обрезаться.
- Фильмы, записанные с параметром [60i 24M(FX)/50i 24M(FX)]/[24p 24M(FX)/25p 24M(FX)] в [Параметры записи], преобразуются “PlayMemories Home” для создания диска AVCHD. Это преобразование может занять много времени. Также вы не сможете создать диск с качеством оригинального изображения. Если вы хотите сохранить оригинальное качество изображения, вы должны сохранить ваши фильмы на Blu-ray Disc.
- Для просмотра фильмов 24p/25p на телевизоре вам потребуется телевизор, совместимый с 24p/25p. В случае использования несовместимого телевизора фильмы будут преобразовываться в формат 60i/50i и будут выводиться на телевизор.

Использование функций записи

Увеличение воспроизводимого изображения (Увеличить)

- 1 Нажмите кнопку  (Воспроизведение) для входа в режим воспроизведения.

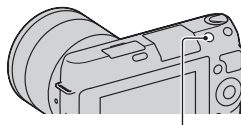

Кнопка  (Воспроизведение)

- 2 Отобразите на экране изображение, которое вы хотите увеличить, затем нажмите  (Увеличить) (центр диска управления).

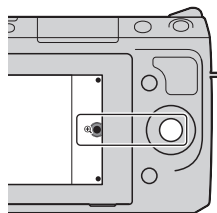

- 3 Поверните диск управления для настройки масштабирования.

- 4 Нажмите на верхнюю/нижнюю/правую/левую стороны диска управления для выбора участка изображения, который вы хотите увеличить.
 - Для отмены действия выберите .

Отображение списка изображений

- 1 Нажмите кнопку  (Воспроизведение) для входа в режим воспроизведения.

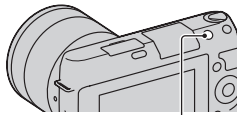

Кнопка  (Воспроизведение)

- 2 Нажмите  (Индекс изображ.) на диске управления. Одновременно на экране будет представлено шесть изображений.

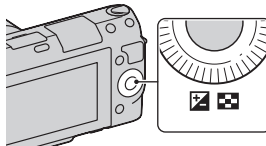

- 3 Поверните диск управления для выбора изображения.
 - Для возврата к экрану одного изображения выберите желаемое изображение и нажмите на центр диска управления.

Отображение требуемой папки

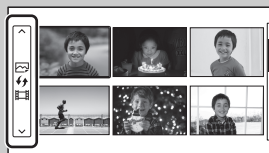

Для выбора требуемой папки выберите линейку слева от индексного экрана изображений, затем нажмите верхнюю/нижнюю часть диска управления. Вы можете изменить режим просмотра нажатием на центр колесика управления.

Использование функций воспроизведения

Просмотр изображений на телевизоре

Для просмотра на экране телевизора изображений, записанных на камере, необходимы кабель HDMI (продается отдельно) и телевизор HD с разъемом HDMI.

- 1 Подключите камеру к телевизору с помощью кабеля HDMI (продается отдельно).

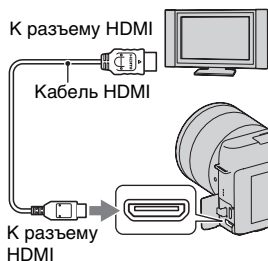

Примечание

- Используйте мини-разъем HDMI на одном конце (для камеры) и разъем, подходящий для подключения к телевизору, на другом конце.



Просмотр изображений в формате 3D на телевизоре формата 3D

Вы можете просматривать изображения 3D, записанные камерой, на телевизоре формата 3D, подключенном к камере с помощью кабеля HDMI (продается отдельно).

Выберите MENU → [Воспроиз- ведение] → [3D-просмотр].

- За дополнительной информацией обратитесь к инструкции по эксплуатации, прилагаемой к телевизору.



Использование камеры за границей

Для просмотра на телевизоре фильмов, снятых данной камерой, камера и телевизор должны использовать одинаковую систему цветного телевидения.

Список меню

При нажатии MENU на экране появляется шесть элементов меню: [Реж. съемки], [Фотоаппарат], [Размер изображения], [Яркость/цвет], [Воспроизведение] и [Настройка] появляются на экране. В каждом элементе вы можете настроить различные функции. Элементы, которые не могут быть настроены в текущей ситуации, отображаются серым цветом.



■ Реж. съемки

Позволяет вам выбрать режим съемки, такой как режим экспозиции, режим панорамной съемки, выбор сцены.

Интеллект. Авто	Камера оценивает объект и выполняет соответствующие настройки.
Выбор сцены	Съемка с предварительно установленными настройками в соответствии с объектом или условиями съемки. (Портрет/Пейзаж/Макро/Спорт/Закат/Ночной портрет/Ночная Сцена/Сумерки с рук)
Устр. размыт. движ.	Снижает дрожание камеры при съемке немного затемненных сцен в помещении или при телесъемке.
Панорамный обзор	Съемка с размером панорамного снимка.
Панорам. 3D-обзор	Снимает панорамные изображения в формате 3D, используемые для воспроизведения на телевизоре, совместимом с форматом 3D.
Ручной экспозиция	Настройка диафрагмы и выдержки.
Приор. выдержки	Настройка выдержки для акцента на движение снимаемого объекта.
Приор. диафрагмы	Настройка глубины резкости или размытия фона.

Проверка имеющихся функций

RU
53

Программное авто	Автоматическая съемка, позволяющая настраивать параметры, за исключением настроек экспозиции (выдержка и диафрагма).
Супер авторежим	Съемка изображений с более широким диапазоном функции съемки, чем при съемке в режиме Интеллектуального авто. Автоматически распознает и оценивает условия съемки, выполняет Авто HDR и выбирает наилучшие изображения.

■ Фотоаппарат

Позволяет настраивать функции съемки, такие как непрерывная съемка, автоспуск и вспышка.

Режим протяжки	Выбор режима протяжки, такого как непрерывная съемка, автоспуск или съемка в режиме брекетинга. (Покадров. Съемка/Непрерыв. Съемка/Пр-тСкорНепр/Автоспуск/Автоспуск (непр.)/ Брек.: Непрер.)
Режим вспышки	Выбор способа, используемого для срабатывания вспышки. (Вспышка выкл./Автосвспышка/Запол. вспыш./ Медл. синхр./Син.зад.штор.)
Выбор АФ/РФ	Выбор автоматической или ручной фокусировки. (Автофокус/Прямая РФ/Ручной фокус)
Обл. автофокуса	Выбор области фокусировки. (Мульти/Центр/Рег. пятно АФ)
Режим АФ	Выбор способа автоматической фокусировки. (Покадр. АФ/Непрерыв. АФ)
Слежение за объект.	Поддерживает фокусировку объекта во время слежения за ним.
Увеличение	Устанавливает масштаб увеличения функции [Увеличение] камеры.
Распознаван. лиц	Автоматическое обнаружение лиц людей и настройка фокусировки и экспозиции в соответствии с лицами. (Вкл (Зарег. лица)/Вкл/Выкл)

Регистрация лиц	Регистрация или изменение лица, которому отдается приоритет при фокусировке. (Новая регистрация/Изменение приоритета/Удалить/Удалить все)
Smile Shutter	Каждый раз, когда камера обнаруживает улыбку, она автоматически делает съемку. (Выкл/Вкл)
Авт. кадрир. портр.	Анализирует сцену при съемке лица и сохраняет другое изображение с более выразительной композицией. (Выкл/Авто)
Эффект мягкой кожи	Съемка с мягкими телесными оттенками с функцией распознавания лиц. (Вкл/Выкл)
Советы по съемке	Позволяет вам получить доступ ко всем советам по съемке.
Отобр. на LCD (DISP)	Переключает режим отображения информации на экране режима съемки ЖК-экрана. (Графич. инф./Показать всю инф./Крупный шрифт/Не показывать/Гистограмма/Для видоискателя)
Отобр.видоиск. (DISP)	Переключает режим отображения информации на экране режима съемки видоискателя. (Миним. инф./Гистограмма)
Кнопка DISP(Монитор)	Устанавливает режимы экрана дисплея, показываемые на ЖК-экране при нажатии кнопки DISP. (Графич. инф./Показать всю инф./Крупный шрифт/Не показывать/Гистограмма/Для видоискателя)

Проверка имеющихся функций

■ Размер изображения

Позволяет вам установить размер изображения, его формат и т. п.

Фотоснимок	
Размер изобр.	Выбор размера изображения. (3:2: L:16M/ M:8,4M/ S:4,0M) (16:9: L:14M/ M:7,1M/ S:3,4M)
Формат	Выбор формата изображения. (3:2/16:9)

RU
55

Качество	Выбор формата сжатия. (RAW/RAW и JPEG/Высокое/Стандартное)
3D-панорама	
Размер изобр.	Выбирает размер изображения панорамных изображений 3D. (16:9/Стандартная/Широкий)
Направ. панорамы	Выбор направления панорамирования камеры при съемке панорамных изображений 3D. (Вправо/Влево)
Панорама	
Размер изобр.	Выбор размера изображения. (Стандартная/Широкий)
Направ. панорамы	Выбор направления панорамирования камеры при съемке панорамных изображений. (Вправо/Влево/Вверх/Вниз)
Видео	
Формат файла	Выберите AVCHD или MP4.
Параметры записи	Выберите размер изображения, количество кадров в секунду и качество изображения фильмов. (AVCHD: 60i/50i 24M (FX)/60i/50i 17M (FH)/ 24p/25p 24M (FX)/24p/25p 17M (FH)) (MP4: 1440×1080 12M/VGA 3M)

■ Яркость/цвет

Позволяет выполнить настройки яркости, такие как режим экспозамера, и настройки цвета, такие как баланс белого.

Коррек.экспоз.	Выполняет компенсацию яркости всего изображения. (от -3,0EV до +3,0EV)
ISO	Устанавливает чувствительность ISO. (ISO AUTO/200 - 16000)
Баланс белого	Настраивает оттенки цветов в соответствии с условиями освещения. (Авто WB/Дневной свет/Тень/Облачно/Лампа накаливания/Флуор.: Тепл.белый/Флуор.: Хол. белый/Флуор.: Днев. бел./Флуор.: Дневн. свет/Вспышка/Цв.тмп./Ф-тр./Пользоват./Пользоват. настр.)

Режим измер.	Выбирает способ, используемый для измерения яркости. (Мульти/Центр/Точечный)
Кор.эксп.вспыш.	Регулирование яркости вспышки. (от -2,0EV до +2,0EV)
DRO/Авто HDR	Автоматическая коррекция яркости или контрастности. (Выкл./Опт./Д-диап./Авто HDR)
Эффект рисунка	Осуществляет съемку с желаемыми эффектами для выражения уникальной атмосферы. (Выкл./Дешевый фотоаппарат/Манипуляции с цветом/Схематизация/Ретро/Мягкие светл. тона/Выделение цвета/Высоко-контр.Ч/Б/ Мягкий фокус/HDR Живопись/Насыщ. монохром./Миниатюра)
Творческ. стиль	Выбор способа обработки изображения. (Стандартное/Яркий/Портрет/Пейзаж/Закат/ Черно-белый)

■ Воспроиз- ведение

Позволяет настраивать функции воспроизведения.

Удалить	Удаление изображений. (Неск. снимков/Все в папке/Все файлы просм. AVCHD)
Слайд-шоу	Автоматическое воспроизведение изображений. (Повторить/Интервал/Тип изображения)
Режим просмотра	Позволяет определить порядок группировки изображений для воспроизведения. (Просм. папки (Фотосним.)/Просм. папки (MP4)/Просм. AVCHD)
Индекс изображ.	Выбор количества изображений, показываемых на индексном экране. (6 изображ./12 изображ.)
Повернуть	Вращение изображений.
Защита	Защита изображений или отмена защиты. (Неск. снимков/Отменить для всех фото./Отм. для всех видео(MP4)/Отм. для всех файл. AVCHD)

Проверка имеющихся функций

RU
57

3D-просмотр	Выполняет подключение к телевизору, совместимому с форматом 3D, и позволяет просматривать изображения в формате 3D.
⌕ Увеличить	Увеличение изображения.
Параметры громк.	Настройка громкости звука в фильмах.
Укажите печать	Выбор изображений для печати или настройка печати. (Настройка DPOF/Печать даты)
Вид экрана	Включение режима отображения информации на экране воспроизведения. (Основная инф./Гистограмма/Не показывать)

■ Настройка

Позволяет выполнять более детальные настройки съемки или менять настройки камеры.

Параметры съемки	
Подсветка АФ	Настройка подсветки АФ для оказания помощи в автофокусировке в темных местах. (Авто/Выкл)
Ум.эфф.кр.глаз	Делает предварительную вспышку перед съемкой со вспышкой для устранения возникновения эффекта красных глаз. (Вкл/Выкл)
Настр. FINDER/LCD	Устанавливает способ переключения между электронным видоискателем (продается отдельно) и ЖК-экраном. (Авто/Ручной)
Отобр.парам.Live View	Позволяет выбрать, будет ли показываться значение компенсации экспозиции и т. п. на экране дисплея. (Отобр. парам. ВКЛ/Отобр.парам.ВЫКЛ)
Авто.просмотр	Устанавливает время отображения изображения на экране сразу после съемки. (10 сек./5 сек./2 сек./Выкл)
Сетка	Включает отображение линии сетки, которая помогает в настройке композиции изображений. (Сетка 3x3/Квадратная сетка/Диал. + квад. сетка/Выкл)

Уров. выделения контуров	Улучшает контур диапазонов фокусировки с конкретным цветом. (Высокий/Средний/Низкий/Выкл)
Цвет выделения контуров	Устанавливает цвет, используемый для функции выделения. (Белый/Красный/Желтый)
Увел. четк. изобр.	Увеличивает изображение с лучшим качеством, чем цифровое масштабирование. (Вкл/Выкл)
Цифров увелич	Увеличивает изображение с лучшим качеством, чем увеличение четкости изображения. Эта функция может быть доступна также при записи фильмов. (Вкл/Выкл)
А/спуск автопортрета	Устанавливает, будет ли включаться 3-х секундная задержка таймера автопуска при повороте ЖК-экрана вверх приблизительно на 180 градусов. (Вкл/Выкл)
Извл.изобр. Суп.а/реж.	Устанавливает, будут ли сохраняться все изображения, снимавшиеся непрерывно в режиме "Супер авторежим". (Авто/Выкл)
Помощь для РФ	Отображает увеличенное изображение при ручной фокусировке. (Вкл/Выкл)
Длит. помощи для MF	Устанавливает продолжительность времени, в течение которого изображение будет показываться в увеличенном виде. (Без ограничен./5 сек./2 сек.)
Цвет. простран.	Изменяет диапазон воспроизведения цвета. (sRGB/AdobeRGB)
SteadyShot	Устанавливает компенсацию дрожания камеры. (Вкл/Выкл)
Спуск б/объектива	Устанавливает, будет ли срабатывать затвор при отсутствии объектива. (Вкл/Выкл)

Проверка имеющихся функций

Eye-Start AF	Устанавливает, будет ли использоваться автофокус, когда вы будете смотреть через электронный видоискатель (продается отдельно) с установленным установочным адаптером LA-EA2 (продается отдельно). (Вкл/Выкл)
Электрон.перед.штор.	Устанавливает, будет ли использоваться функция электронной передней шторки затвора. (Вкл/Выкл)
ШП длит. экспоз.	Настройка процесса снижения шумов при съемке с длительными выдержками. (Вкл/Выкл)
ШП высокого ISO	Настройка процесса снижения шумов при съемке с высокой чувствительностью ISO. (Нормальная/Низкий)
Корр. об.: Затенение	Выполняет компенсацию затенения углов экрана. (Авто/Выкл)
Корр. об.: Хром. aberr.	Снижает искажения цвета в углах экрана. (Авто/Выкл)
Корр. об.: Дисторсия	Компенсирует искажение на экране. (Авто/Выкл)
След. фок. с приор.лиц	Устанавливает, будет ли камера отслеживать определенное лицо, когда камера обнаруживает лицо во время слежения за объектом. (Вкл/Выкл)
Зап. звука с видео	Настройка звука при записи фильмов. (Вкл/Выкл)
Умен. шума ветра	Снижает шум ветра во время записи фильма. (Вкл/Выкл)
Микрорегулир.АФ	Выполняет точную настройку положения автофокуса при использовании LA-EA2 установочного адаптера (продается отдельно). (Параметр настр. АФ/величина/Удалить)
Основные параметры	
Старт меню	Выбирает меню, которое будет отображаться первым, из меню верхнего уровня или экрана последнего меню. (Главное/Предыдущее)

Парам-ры пользует. клав.	Присваивает функции различным клавишам. (Парам. правой клав./Настр.прог.клав.В/Настр.прог.клав.С/Пользоват.)
Звук	Выбор звука, подаваемого при выполнении действий с камерой. (Вкл/Выкл)
 Язык	Выбор языка, используемого на экранном дисплее.
Настр. даты/врем.	Установка даты и времени.
Часовой пояс	Выбор региона, где будет использоваться камера.
Показ. Справ. рук.	Включение и отключение Справочного руководства. (Вкл/Выкл)
Эко-режим	Устанавливает уровень экономии питания. (Максимум/Стандартный)
Эконом. питания	Установка времени, по окончании которого камера переходит в режим экономии питания. (30 мин./5 мин./1 мин./20 сек./10 сек.)
Яркость ЖКД	Настройка яркости ЖК-экрана. (Ручной/Солн. погода)
Яркость видеоискат.	Настройка яркости электронного видеоискателя (продается отдельно). (Авто/Ручной)
Цвет дисплея	Выбор цвета для ЖК-экрана. (Черный/Белый/Голубой/Розовый)
Широкое изобр.	Выбор способа отображения широкоэкранных изображений. (Полный экран/Нормальная)
Дисп.реж.воспр.	Выбор способа, используемого для воспроизведения изображений книжного формата. (Автоповорот/Ручн. поворот)
Разрешение HDMI	Устан. вых. разрешен. для телевиз. HDMI (Авто/1080p/1080i)
КОНТР. ПО HDMI	Устанавливает, будет или нет камера управляться пультом дистанционного управления "BRAVIA" Sync-совместимого телевизора. (Вкл/Выкл)

Проверка имеющихся функций

RU
61

USB-соединение	Выбор режима, используемого для USB-подключения. (Авто/Съемный диск/МTP)
Режим очистки	Позволяет выполнять чистку датчика изображения.
Модель	Отображает версию камеры и объектива.
Демонстр. режим	Устанавливает, будет ли показываться демонстрация с фильмами. (Вкл/Выкл)
Сброс настроек	Возвращает настройки камеры на заводские настройки по умолчанию.
Карта памяти	
Форматировать	Форматирование карты памяти.
Номер файла	Выбор способа, используемого для присвоения номеров файлов изображениям. (Серия/Сброс)
Название папки	Выбор формата имени папки. (Станд.формат/Формат Дата)
Выбор папк. записи	Выбор папки для записи.
Создать папку	Создание новой папки.
Восстан. БД изобр.	Восстановление файла базы данных изображений при обнаружении несовместимости.
Показ. пам. карты	Отображение оставшегося времени записи фильмов и количества неподвижных изображений, которые можно записать на карте памяти.
Настройка Eye-Fi*	
Парам. Выгрузки	Устанавливает функцию выгрузки с камеры при использовании карты Eye-Fi. (Вкл/Выкл)

* Появляется, когда карта Eye-Fi (продается отдельно) вставлена в камеру. Не пользуйтесь установленной в камеру картой Eye-Fi на борту самолета. Если в камере установлена карта Eye-Fi, установите параметр [Парам. Выгрузки] на [Выкл].
Карты Eye-Fi могут использоваться только в тех странах/регионах, где они были приобретены. Используйте карты Eye-Fi в соответствии с законодательством стран/регионов, где они были приобретены.

Функции, доступные для каждого режима съемки

Функции, которые вы можете использовать, зависят от выбранного режима съемки.

В таблице ниже ✓ указывает доступную функцию. – указывает недоступную функцию.

Функции, которые вы не можете использовать, отображаются на экране серым цветом.

Реж. съемки	Коррек.экспоз.	Автоспуск	Непрерыв. Съемка	Распознаван. лиц	Эффект рисунка	
(Интеллект. Авто)	–	✓	✓	✓	–	
(Супер авторежим)	–	✓	✓	✓	–	
(Панорамный обзор)	✓	–	–	–	–	
(Панорам. 3D-обзор)	✓	–	–	–	–	
(Устр. размыт. движ.)	✓	–	–	✓	–	
SCN (Выбор сцены)		–	✓	–	✓	–
		–	✓	✓	✓	–
		–	✓	–	✓	–
		–	✓	–	✓	–
		–	✓	–	✓	–
		–	✓	–	✓	–
		–	–	–	✓	–
		–	✓	–	✓	–
P (Программное авто)	✓	✓	✓	✓	✓	
A (Приор. диафрагмы)	✓	✓	✓	✓	✓	
S (Приор. выдержки)	✓	✓	✓	✓	✓	
M (Ручной экспозиция)	–	✓	✓	✓	✓	

Проверка имеющихся функций

RU
63

Примечание

- Доступные функции могут также ограничиваться условиями, отличными от режима съемки.

Доступные режимы вспышки

Режимы вспышки, которые вы можете выбрать, зависят от режима съемки и выбранных функций.

В таблице ниже ✓ указывает доступную функцию. – указывает недоступную функцию.

Режимы вспышки, которые вы не можете выбрать, отображаются на экране серым цветом.

Реж. съемки	Вспышка выкл	Автосвспышка	Запол. вспыш.	Медл. синхр.	Син.зад.штор.
(Интеллект. Авто)	✓	✓	–	–	–
(Супер авторежим)	✓	✓	–	–	–
(Панорамный обзор)	✓	–	–	–	–
(Панорам. 3D-обзор)	✓	–	–	–	–
(Устр. размыт. движ.)	✓	–	–	–	–
SCN (Выбор сцены)		✓	✓	✓	–
		✓	–	✓	–
		✓	✓	✓	–
		✓	–	✓	–
		✓	–	✓	–
		✓	–	–	–
		✓	–	–	–
		–	–	–	✓
P (Программное авто)	–	–	✓	✓	✓
A (Приор. диафрагмы)	–	–	✓	✓	✓
S (Приор. выдержки)	–	–	✓	✓	✓
M (Ручной экспозиция)	–	–	✓	✓	✓

Примечания

- Режимы вспышки могут также ограничиваться условиями, отличными от режима съемки.
- Даже если вы выберете правильный режим вспышки, она не будет срабатывать, если не будет поднята.
- [Автосвпышка] может быть выбрана при установке [Реж. съемки] со значением [Интеллект. Авто], [Супер авторежим] или только в определенных режимах [Выбор сцены].

Проверка имеющихся функций

RU
65

Установка программного обеспечения

Для обработки изображений, записанных камерой, поставляются следующие программы:

- “Image Data Converter”
Вы можете открывать файлы изображений в формате RAW.
- “PlayMemories Home” (только Windows)
Вы можете импортировать неподвижные изображения или фильмы, записанные камерой, на ваш компьютер для их просмотра и использования различных удобных функций для улучшения снятых вами изображений.

Примечания

- Войдите в систему как Администратор.
- Используйте “Image Data Converter” для воспроизведения файлов RAW.
- Если программное обеспечение “PMB” (Picture Motion Browser), поставляемое с камерой, приобретенной до 2011 года, уже было установлено на компьютере, “PMB” будет перезаписано “PlayMemories Home” и вы, возможно, не будете использовать некоторые функции “PMB”, которые были доступны ранее.
- Программа “PlayMemories Home” несовместима с компьютерами Mac. При воспроизведении изображений на компьютерах Mac используйте соответствующее прикладное программное обеспечение, поставляемое с компьютером Mac.

■ Windows

При использовании прилагаемого программного обеспечения и импорта изображений через подключение USB рекомендуется следующая конфигурация компьютера.

ОС (предустановленная)	Microsoft Windows XP* SP3/Windows Vista** SP2/ Windows 7 SP1
“PlayMemories Home”	Процессор: Intel Pentium III 800 МГц или быстрее Для воспроизведения/редактирования фильмов высокой четкости: Intel Core Duo 1,66 ГГц или более быстрый/Intel Core 2 Duo 1,66 ГГц или более быстрый (Intel Core 2 Duo 2,26 ГГц или более быстрый (AVC HD (FX/FH))) Память: Windows XP 512 МБ или более (рекомендуется 1 ГБ или более), Windows Vista/Windows 7 1 ГБ или более Жесткий диск: Пространство на диске, необходимое для установки – приблизительно 500 МБ Дисплей: Разрешение экрана – 1024 × 768 точек или больше
“Image Data Converter Ver.4”	Процессор/Память: Pentium 4 или быстрее/1 ГБ или больше Дисплей: 1024 × 768 точек или больше

* 64-битовые версии и Starter (Edition) не поддерживаются. Для использования функции по созданию дисков требуется Windows Image Mastering API (IMAPI) Ver. 2.0 или более поздней версии.

** Starter (Edition) не поддерживается.

1 Включите компьютер и вставьте компакт-диск (прилагается) в дисковод компакт-дисков.

Появится экран меню установки.

- Если оно не появляется, дважды щелкните по [Компьютер] (Для Windows XP: [Мой компьютер]) →  (PMHOME) → [Install.exe].
- Если появится экран автозапуска, выберите “Выполнить Install.exe” и выполните инструкции, которые появляются на экране, чтобы продолжить процесс установки.

2 Подключите камеру к компьютеру.

Импорт изображений на компьютер

3 Щелкните [Установить].

- Убедитесь, что поставлены флажки рядом с пунктами “Image Data Converter” и “PlayMemories Home”, и следуйте инструкциям на экране.
- Когда появится сообщение с запросом на подтверждение перезагрузки компьютера, перезагрузите компьютер, следуя инструкциям на экране.
- DirectX может не установиться, что зависит от системной среды вашего компьютера.

4 Извлеките компакт-диск после завершения установки.

Устанавливается следующее программное обеспечение, и на рабочем столе появляются следующие значки ярлыков.
“Image Data Converter”
“PlayMemories Home”
“Справочное руководство по PlayMemories Home”

■ Mac

При использовании прилагаемого программного обеспечения и импорта изображений через подключение USB рекомендуется следующая конфигурация компьютера.

ОС (предустановленная)	USB-соединение: Mac OS X v10.3 – v10.7 “Image Data Converter”: Mac OS X v10.5/10.6 (Snow Leopard)/10.7 (Lion)
“Image Data Converter Ver.4”	Процессор: Intel процессоры, такие как Intel Core Solo/Core Duo/Core 2 Duo Память: Рекомендуется 1 ГБ или более. Дисплей: 1024 × 768 точек или больше

1 Включите ваш компьютер Mac и установите компакт-диск (прилагается) в дисковод компакт-дисков.

2 Дважды щелкните на значке компакт-диска.

3 Скопируйте файл [IDC_INST.pkg] в папке [MAC] на значок жесткого диска.

4 Дважды щелкните по файлу [IDC_INST.pkg] в папке назначения.

• Для завершения установки следуйте инструкциям на экране.

Что вы можете сделать с прилагаемым программным обеспечением

■ “PlayMemories Home”

С “PlayMemories Home” вы можете выполнить следующие действия:

- Настроить изображения, снятые камерой, и отобразить их на компьютере.
- Организовывать изображения на компьютере в виде календаря по дате съемки для их просмотра.
- Ретушировать (коррекция эффекта красных глаз и т. д.), печатать и отправлять неподвижные изображения как приложения электронной почты, изменять даты съемки и т. д.
- Печатать или сохранять неподвижные изображения с датой.
- Создавать диск Blu-ray Disc или DVD из фильмов AVCHD, импортированных на компьютер. (Для выполнения первой операции создания диска Blu-ray Disc/DVD требуется подключение к Интернету.)

Для получения дополнительной информации о “PlayMemories Home” см. “Справочное руководство по PlayMemories Home”.

Дважды щелкните по ярлыку  (Справочное руководство по PlayMemories Home) на рабочем столе. Или щелкните на [Пуск] → [Все программы] → [PlayMemories Home] → [Справочное руководство по PlayMemories Home].

Страница поддержки “PlayMemories Home” (только по-английски)
<http://www.sony.co.jp/pmh-se/>

Примечание

- Программа “PlayMemories Home” несовместима с компьютерами Mac. При воспроизведении изображений на компьютерах Mac используйте соответствующее прикладное программное обеспечение, поставляемое с компьютером Mac.

Импорт изображений на компьютер

■ “Image Data Converter”

С “Image Data Converter” вы можете выполнить следующие действия:

- Редактировать изображения, записанные в формате RAW, с различными корректировками, такими как кривая тонов и резкость.
- Настраивать баланс белого, экспозицию, творческий стиль и т. д.
- Сохранять изображения, отображаемые и отредактированные на компьютере.

Изображение можно сохранить в формате RAW или в формате общего назначения.

- Отображать и сравнивать изображения RAW и изображения JPEG, записанные этой камерой.
- Оценивать изображения по 5-бальной системе.
- Присваивать цветные этикетки и т. п.

Более подробную информацию по приложению “Image Data Converter” см. в Справка.

Нажмите [Пуск] → [Все программы] → [Image Data Converter] → [Справка] → [Image Data Converter Ver.4].

Страница поддержки “Image Data Converter” (только по-английски)
<http://www.sony.co.jp/ids-se/>

Создание диска с фильмами

Вы можете создать диск из фильмов AVCHD, которые были записаны этой камерой.

В зависимости от типа диска устройства воспроизведения могут варьироваться.



Выберите способ, который подходит проигрывателю дисков.

Здесь описывается два способа создания диска с фильмами:

создание диска на компьютере с использованием PlayMemories

Home или создание диска с устройствами, отличными от

компьютера, такими как устройство записи.

Тип диска/ использование	Доступная настройка записи		Проигрыватель
	FX	FH	
 Для сохранения качества изображения высокой четкости (HD)	✓	✓	Устройства воспроизведения Blu-ray Disc (Sony проигрыватель Blu-ray Disc, PlayStation®3 и т. д.)
 Для сохранения качества изображения высокой четкости (HD) (диск записи AVCHD)	—*	✓	Устройства для воспроизведения дисков AVCHD (Sony проигрыватель Blu-ray Disc, PlayStation®3 и т. д.)
 Для сохранения качества изображения стандартной четкости (STD)	—*	—*	Устройства для воспроизведения обычных дисков DVD (Проигрыватель DVD, компьютер, воспроизводящий диски DVD, и т. д.)

Импортируйте изображения на компьютер

* При создании диска с использованием “PlayMemories Home” настройка более низкого качества изображения позволит вам создать диск.

■ Создание диска с использованием компьютера





Вы можете импортировать фильмы AVCHD на компьютер, используя “PlayMemories Home”, и создавать диски формата AVCHD или диски с качеством изображения стандартной четкости (STD). Для получения сведений о способе создания диска с помощью “PlayMemories Home” см. “Справочное руководство по PlayMemories Home”.

Примечания

- Для создания Blu-ray Disc с помощью “PlayMemories Home” необходимо установить дополнительное программное обеспечение. Дополнительную информацию можно получить по следующей ссылке: <http://support.d-imaging.sony.co.jp/BDUW/>
- PlayStation®3 может быть недоступно в некоторых странах/регионах.
- Фильмы, записанные с параметром [60i 24M(FX)/50i 24M(FX)]/[24p 24M(FX)/25p 24M(FX)] в [Параметры записи], преобразуются “PlayMemories Home” для создания диска AVCHD. Это преобразование может занять много времени. Также вы не сможете создать диск с качеством оригинального изображения. Если вы хотите сохранить оригинальное качество изображения, вы должны сохранить ваши фильмы на Blu-ray Disc.

■ Создание диска на устройстве, отличном от компьютера

Вы можете создать диск с рекордером Blu-ray Disc и т. п. Тип диска, который вы можете создать, зависит от используемого устройства.

Устройство	Тип диска	
 Рекордер Blu-ray Disc: Для создания Blu-ray Disc или DVD с изображением стандартного качества (STD)	 Blu-ray Изображение с качеством высокой четкости (HD)	 DVD Изображение с качеством стандартной четкости (STD)
 Рекордер HDD и т. п.: Для создания DVD с изображением стандартного качества (STD)	 DVD Изображение с качеством стандартной четкости (STD)	

Примечание

- Для дополнительной информации о создании диска обратитесь к инструкциям по эксплуатации используемого устройства.

Импортируйте изображения на компьютер

Проверка количества снятых изображений

Когда вы установите карту памяти в камеру и установите выключатель в положение ON, на экране ЖК-экрана отобразится количество изображений, которые могут быть записаны (если продолжать съемку, используя текущие настройки).



Примечания

- Если на экране мигает желтый “0” (количество доступных для записи изображений), карта памяти заполнена. Замените карту памяти другой или удалите изображения с используемой карты памяти (стр. 30).
- Если на экране мигает желтая надпись “NO CARD” (количество доступных для записи изображений), в камере нет установленной карты памяти. Вставьте карту памяти.

■ Количество неподвижных изображений и время фильмов, которые могут быть записаны на карте памяти

Неподвижные изображения

В таблице указывается приблизительное количество неподвижных изображений, которые могут быть записаны на карту памяти, отформатированную с помощью данной камеры. Эти значения определены при использовании стандартных тестовых карт памяти Sony. Значения могут отличаться в зависимости от условий съемки.

Размер изображения: L 16M

Формат: 3:2*

(Единицы изм.: изображения)

Емкость Качество	2 ГБ	4 ГБ	8 ГБ	16 ГБ	32 ГБ
Стандартное	410	820	1650	3350	6700
Высокое	295	590	1150	2400	4800
RAW и JPEG	80	160	325	650	1300
RAW	110	220	445	890	1750

* Когда параметр [Формат] установлен на [16:9], вы можете записать больше изображений, чем количество, указанное в таблице выше (кроме как для [RAW]).

Фильмы

Приведенная ниже таблица показывает приблизительное доступное время записи. Здесь указано общее время для всех файлов фильмов. Непрерывное время записи возможно приблизительно в течение 29 минут на запись. Максимальный размер файла фильма MP4 составляет около 2 ГБ.

(ч (часы), м (минуты))

Емкость Параметры записи	Емкость				
	2 ГБ	4 ГБ	8 ГБ	16 ГБ	32 ГБ
60i 24M(FX) 50i 24M(FX)	10 м	20 м	40 м	1 ч 30 м	3 ч
60i 17M(FH) 50i 17M(FH)	10 м	30 м	1 ч	2 ч	4 ч 5 м
24p 24M(FX) 25p 24M(FX)	10 м	20 м	40 м	1 ч 30 м	3 ч
24p 17M(FH) 25p 17M(FH)	10 м	30 м	1 ч	2 ч	4 ч 5 м
1440×1080 12M	20 м	40 м	1 ч 20 м	2 ч 45 м	5 ч 30 м
VGA 3M	1 ч 10 м	2 ч 25 м	4 ч 55 м	10 ч	20 ч 5 м

Примечание

- Время записи фильмов варьируется по причине наличия в камере системы VBR (Переменная скорость в битах), которая автоматически регулирует качество изображения в зависимости от снимаемой сцены. При съемке быстро перемещающегося объекта изображение будет более четким, однако время записи будет меньше из-за необходимости использования большого количества памяти для записи. Время записи также варьируется в зависимости от условий съемки, снимаемого объекта или настроек качества/размера изображения.

Прочее

■ Количество неподвижных изображений, которые можно записать при использовании батарейного блока

При использовании камеры с полностью заряженным батарейным блоком (прилагается) можно записать приблизительно 470 изображений.

Обратите внимание, что реальное количество может быть меньше, что зависит от условий эксплуатации.

• Количество рассчитывается с полностью заряженным батарейным блоком и при следующих условиях:

- Температура окружающей среды: 25 °C.
- [Качество] установлен на [Высокое].
- [Режим АФ] установлен на [Покадр. АФ].
- Съемка через каждые 30 секунд.
- Вспышка срабатывает каждый второй раз.
- Питание включается и выключается через каждые десять раз.
- При использовании батарейного блока, заряжавшегося в течение часа после выключения индикатора зарядки.
- При использовании Sony “Memory Stick PRO Duo” (продается отдельно).

• Методика измерения основывается на стандарте CIPA.
(CIPA: Camera & Imaging Products Association)

Список значков на ЖК-экране

Значки появляются на экране для указания состояния камеры. Вы можете изменить вид экрана, используя DISP (Вид экрана) на диске управления.

Режим ожидания съемки

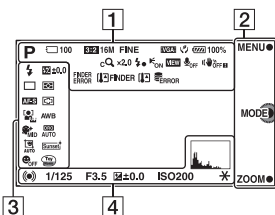

Графический дисплей



Запись фильма

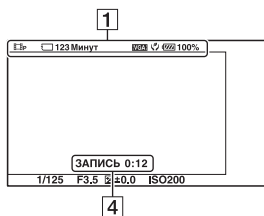

Воспроизведение

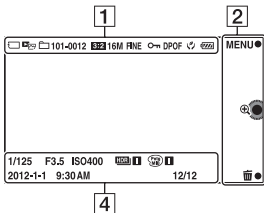

1

Дисплей	Индикация
	Реж. съемки
	Выбор сцены
	Распознавание сцен
	Формат неподвижных изображений
	Размер изображения неподвижных изображений
	Качество изображения при фотосъемке
	Количество записываемых неподвижных изображений

Прочее

RU
77

Дисплей	Индикация
60i/50i FX 60i/50i FH 24p/25p FX 24p/25p FH 	Режим записи фильмов
 	Карта памяти/ Выгрузка
123 Минут	Время записи фильмов
	Эко-режим
100%	Остаточный заряд батареи
	Интеллектуальное масштабирование
	Увел. четк. изобр.
	Цифров увелич
	Идет зарядка вспышки
	Подсветка АФ
	Live view
	При записи фильма звук не записывается
 	SteadyShot/ Предупреждение SteadyShot

Дисплей	Индикация
	Ошибка подключения Электронный видоискатель (продается отдельно)
FINDER FINDER	Предупреждение о перегреве Электронный видоискатель (продается отдельно)
	Предупреждение о перегреве
	Файл базы данных заполнен/ Ошибка файла базы данных
MP4 AVCHD	Режим просмотра
101-0012	Папка воспроизведения – Номер файла
	Защита
DPOF	Команда печати

2







Дисплей	Индикация
MENU MODE ZOOM	Программируемые клавиши

3

Дисплей	Индикация
	Режим вспышки/ Ум.эфф.кр.глаз
	Коррекция экспозиции вспышки
	Режим протяжки
	A/спуск автопортрета
	Режим измер.
	Режим фокусировки
	Режим области фокусировки
	Распознаван. лиц
	Баланс белого
	Эффект мягкой кожи
	DRO/Авто HDR
	Авт. кадрир. портр.

Дисплей	Индикация
	Творческ. стиль
	Smile Shutter
	Эффект рисунка
	Индикатор чувствительности распознавания улыбки



4

Дисплей	Индикация
	Состояние фокусировки
	Выдержка
	Значение диафрагмы
	Metered Manual (Ручное экспонирование)
	Коррекция экспозиции
	Чувствительность ISO



Прочнее

RU 79

Дисплей	Индикация
	Блокировка АЭ
	Индикатор выдержки
	Индикатор диафрагмы
ЗАПИСЬ 0:12	Время записи фильма (мин.сек)
2012-1-1 9:30AM	Дата/время записи изображения
12/12	Номер изображения/ Количество изображений в режиме просмотра.
	Появляется, когда HDR не работает на изображении.
	Появляется, когда Эффект рисунка не работает на изображении.
	Гистограмма

Дополнительная информация о камере (α Руководство)

“α Руководство”, которое подробно объясняет, как пользоваться камерой, доступно на компакт-диске (прилагается). Обратитесь к нему для подробных инструкций по многим функциям камеры.

■ Для пользователей Windows

- 1 Включите компьютер и вставьте компакт-диск (прилагается) в привод компакт-дисков.
- 2 Щелкните [Руководство].
- 3 Щелкните [Установить].
- 4 Запустите “α Руководство”, используя ярлык на рабочем столе.

■ Для пользователей компьютеров Mac

- 1 Включите компьютер и вставьте компакт-диск (прилагается) в дисковод компакт-дисков.
- 2 Выберите папку [Handbook] и скопируйте файл “Handbook.pdf” из папки [RU] на компьютер.
- 3 После завершения копирования дважды щелкните на “Handbook.pdf”.

Прочее

Устранение неисправностей

Если в вашей камере имеется неисправность, попробуйте выполнить следующие действия по ее устранению.

1 Проверьте пункты, указанные на стр. 82 по 87. Также см. “α Руководство” (PDF).

2 Отсоедините батарейный блок, подождите около минуты, снова установите батарейный блок и включите питание.

3 Верните параметры в исходное состояние (стр. 62).

4 Обратитесь к вашему дилеру Sony или в местный авторизованный сервисный центр Sony.

Батарейный блок и питание

Не удается установить батарейный блок.

- При установке батарейного блока используйте его край для нажатия на рычаг фиксатора (стр. 16).
- Вы можете использовать только батарейный блок NP-FW50. Убедитесь, что батарея действительно является NP-FW50.

Неправильная индикация оставшегося заряда батареи, или индикатор показывает достаточный заряд батареи, но заряд быстро истощается.

- Данное явление происходит, когда вы используете камеру в месте с очень высокой или очень низкой температурой.
- Батарейный блок разрядился. Установите заряженный батарейный блок (стр. 16).
- Батарейный блок вышел из строя. Замените его на новый.

Не удается включить камеру.

- Правильно установите батарейный блок (стр. 16).
- Батарейный блок разрядился. Установите заряженный батарейный блок (стр. 16).
- Батарейный блок вышел из строя. Замените его на новый.

Питание внезапно отключается.

- Когда камера или батарейный блок слишком горячие, камера показывает на экране предупреждающее сообщение и автоматически выключается для защиты камеры.
- Если вы не будете использовать камеру в течение определенного периода времени, камера перейдет в режим экономии питания. Для отмены режима экономии питания выполните какое-либо действие с камерой, например, нажмите кнопку затвора наполовину.

Во время зарядки батарейного блока мигает индикатор зарядки на камере.

- Вы можете использовать только батарейный блок NP-FW50. Убедитесь, что батарея действительно является NP-FW50.
- Если вы заряжаете батарею, которая не использовалась в течение длительного времени, индикатор зарядки может мигать.
- Индикатор зарядки мигает в двух режимах - быстро (с интервалами 0,3 секунды) и медленно (с интервалами около 1,3 секунды). Если индикатор мигает быстро, извлеките батарейный блок и затем снова надежно подключите его, или отключите и снова подключите кабель USB. Если индикатор зарядки снова быстро мигает, это свидетельствует о наличии неисправности батарейного блока, адаптера переменного тока (прилагается) или кабеля USB. Медленное мигание свидетельствует о приостановке зарядки из-за того, что температура окружающей среды находится вне допустимого предела зарядки батарейного блока. Зарядка продолжится, и индикатор зарядки будет светиться, когда температура окружающей среды будет в допустимых пределах. Зарядите батарейный блок в пределах допустимого диапазона от 10 °C до 30 °C.

Прочее

Батарейный блок не был заряжен, даже если индикатор зарядки погас.

- Данное явление происходит, когда вы используете камеру в месте с очень высокой или очень низкой температурой. Зарядите батарейный блок в пределах допустимого диапазона от 10 °C до 30 °C.

RU
83

Батарейный блок не заряжен.

- Когда батарейный блок не заряжен (индикатор зарядки не светится), даже если вы правильно выполняете процедуру зарядки, извлеките батарейный блок, а затем плотно установите его на место или отсоедините и снова подсоедините кабель USB.

Съемка изображений

При включенном питании на ЖК-экране ничего не отображается.

- Если вы не будете использовать камеру в течение определенного периода времени, камера перейдет в режим экономии питания. Для отмены режима экономии питания выполните какое-либо действие с камерой, например, нажмите кнопку затвора наполовину.

Затвор не спускается.

- Используется карта памяти с переключателем защиты от записи, и этот переключатель установлен в положение LOCK. Установите переключатель в положение записи.
- Проверьте свободную емкость карты памяти.
- Вы не можете записывать изображения во время зарядки вспышки.
- Объектив неправильно установлен. Правильно установите объектив (стр. 20).

Запись занимает длительное время.

- Активирована функция подавления шума. Это не является неисправностью.
- Выполняется съемка в режиме RAW. Поскольку файл данных RAW большой, режим съемки RAW может занимать длительное время.
- Функция Авто HDR обрабатывает изображение.

Изображение не сфокусировано.

- Объект находится слишком близко. Выясните минимальное фокусное расстояние объектива.
- Вы выполняете съемку в режиме ручной фокусировки. Установите параметр [Выбор АФ/РФ] на [Автофокус].
- Недостаточное общее освещение.
- Возможно, объект требует специальной фокусировки. Используйте [Рег. пятно АФ] или функцию ручной фокусировки.

Вспышка не работает.

- Нажмите кнопку  (подъем вспышки), чтобы выдвинуть вспышку (стр. 45).
- Вы не сможете использовать вспышку со следующим режимом записи:
 - [Брек.: Непер.]
 - [Панорамный обзор]
 - [Панорам. 3D-обзор]
 - [Ночная Сцена] и [Сумерки с рук] в [Выбор сцены]
 - [Устр. размыт. движ.]
 - Запись фильма

Размытые белые круглые пятна появляются на изображениях во время съемки со вспышкой.

- Частицы (пыль, пыльца и т. п.) в воздухе отразили свет вспышки и появились на изображении. Это не является неисправностью.

Вспышка заряжается слишком долго.

- Вспышка сработала последовательно несколько раз за короткий период времени. Если вспышка сработала последовательно несколько раз, процесс подзарядки может занять больше времени, чем обычно, во избежание перегрева вспышки.

Изображение, снятое со вспышкой, слишком темное.

- Если объект находится за пределом диапазона действия вспышки (расстояние, на которое распространяется свет вспышки), изображения будут темными, поскольку свет вспышки не достигает объекта. При изменении светочувствительности по ISO диапазон вспышки также изменяется (стр. 47).



Дата и время записываются неправильно.

- Установите правильные дату и время (стр. 24).
- Область, выбранная с [Часовой пояс], отличается от реальной области. Установите реальную область, выбрав MENU → [Настройка] → [Часовой пояс].

Мигает значение диафрагмы и/или скорости выдержки.

- Если объект слишком яркий или темный, это означает, что он находится за пределами доступного диапазона камеры. Отрегулируйте настройку еще раз.

Изображение имеет беловатый цвет (Засвечено).

На изображении появляется размытие света (Двойное изображение).

- Фотоснимок был снят при сильном источнике света, и через объектив прошло слишком большое количество света. При использовании телеобъектива установите бленду.

Углы изображения слишком темные.

- Если используется какой-либо фильтр или светозащитная бленда, снимите их и попробуйте выполнить съемку еще раз. В зависимости от толщины фильтра и в результате неправильного крепления светозащитной бленды на фотоснимке может частично появиться фильтр или светозащитная бленда. Оптические свойства некоторых объективов могут привести к тому, что периферийные участки фотоснимков окажутся слишком темными (недостаточное освещение). Вы можете компенсировать этот феномен при помощи [Корр. об.: Затенение].

Глаза человека на снимке выглядят красными.

- Активируйте функцию Ум.эфф.кр.глаз.
- Подойдите ближе к объекту и выполните съемку объекта со вспышкой в пределах диапазона действия вспышки (стр. 47).

На ЖК-экране появляются и остаются точки.

- Это не является неисправностью. Эти точки не записываются (стр. 88).

Размытое изображение.

- Фотоснимок был сделан в темном месте без вспышки, что привело к дрожанию фотокамеры. Рекомендуется использование штатива или вспышки (стр. 45). [Сумерки с рук] в [Выбор сцены] (стр. 41) и [Устр. размыт. движ.] (стр. 41) также эффективно устраняют размывание.

Значение экспозиции мигает на ЖК-экране или видоискателе.

- Объект слишком яркий или слишком темный для диапазона экспозамера камеры.

Индикатор автоспуска не мигает.

- Когда ЖК-экран наклонен вперед примерно на 180 градусов и параметр [A/спуск автопортрета] настроен со значением [Вкл], индикатор автоспуска не мигает.

Просмотр изображений

Невозможно воспроизвести изображения.

- Имя папки/файла было изменено на вашем компьютере.
- Если файл изображения был обработан на компьютере или если файл изображения был записан при помощи модели, отличной от модели вашей камеры, воспроизведение на вашей камере не гарантируется.
- Камера находится в режиме USB. Отмените USB-соединение.
- Используйте “PlayMemories Home” для воспроизведения изображений, сохраненных на компьютере с этой камеры.

Прочее

Меры предосторожности

О функциях, имеющих в камере

- Ваша камера является 1080 60i-совместимым или 1080 50i-совместимым устройством.
Для того чтобы узнать, является ли ваша камера 1080 60i-совместимым устройством или 1080 50i-совместимым устройством, посмотрите следующую маркировку на нижней стороне камеры.
1080 60i-совместимое устройство: 60i
1080 50i-совместимое устройство: 50i
- Во время просмотра фильмов 3D, записанных камерой, на мониторах, совместимых с 3D, вы можете испытывать неприятные ощущения, такие как быстрая утомляемость глаз, тошнота или чувство усталости. При просмотре изображений 3D мы рекомендуем делать перерывы с регулярными интервалами. Так как потребность в перерывах или их частота варьируются в зависимости от каждого конкретного человека, вам следует установить свои собственные интервалы. Если вы чувствуете недомогание, прекратите просмотр изображений 3D и обратитесь к врачу. Также обратитесь к

инструкциям по эксплуатации подключенного устройства или к программному обеспечению, используемому с камерой. Зрение детей всегда является уязвимым (особенно детей в возрасте до шести лет). Прежде чем разрешить им просмотр изображений 3D, обратитесь к специалисту, такому как педиатр или детский офтальмолог. Убедитесь, что ваши дети соблюдают указанные выше меры предосторожности.

Сведения о ЖК-экране и объективе

- ЖК-экран изготовлен с применением высокоточной технологии, что позволяет при эксплуатации эффективно использовать свыше 99,99 % пикселей. Однако может быть несколько очень мелких черных и/или ярких точек (белого, красного, синего или зеленого цвета), постоянно появляющихся на ЖК-экране. Появление этих точек вполне нормально для процесса изготовления и никаким образом не влияет на изображение.

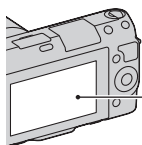

Черные,
белые,
красные,
синие и
зеленые
точки

- Не держите камеру за ЖК-экран.
- К шарниру ЖК-экрана прикреплен магнит. Не размещайте предметы, на которые отрицательно воздействуют поля, такие как гибкие диски или кредитные карты, между ЖК-экраном и корпусом камеры.

Магнит

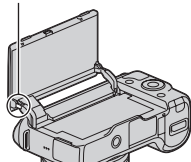

- При низкой температуре на ЖК-экране может появляться шлейф изображения. Это не является неисправностью. При включении камеры в холодном месте ЖК-экран может временно потемнеть.
- Не нажимайте на ЖК-экран. Монитор может быть обесцвечен, и это может привести к неисправности.
- Не подвергайте камеру воздействию прямого солнечного света. Если солнечный свет будет сфокусирован на близлежащий объект, это

может вызвать возгорание. Если вы вынуждены разместить камеру под воздействием прямого солнечного света, наденьте переднюю крышку объектива.

Об использовании объективов и принадлежностей

Рекомендуется использовать объективы/принадлежности Sony, соответствующие характеристикам данной камеры. Использование изделий других производителей может привести к невозможности использования всех параметров камеры или приведет к поломкам и неисправностям камеры.

Об интеллектуальном разъеме для принадлежностей 2

Установите выключатель питания камеры на OFF перед установкой или снятием принадлежностей, таких как вспышка, в интеллектуальный разъем для принадлежностей 2. При установке принадлежности в интеллектуальный разъем для принадлежностей 2 вставляйте ее до конца и затягивайте винт. Убедитесь в надежном креплении принадлежности к камере.

Прочее

Не используйте/не храните камеру в следующих местах

- В чрезмерно жарком, сухом или влажном месте
В таких местах, как, например, в автомобиле, припаркованном под прямыми солнечными лучами, корпус камеры может деформироваться, что может привести к неисправности.
- Под прямыми лучами солнца или вблизи нагревательного прибора
Корпус камеры может обесцветиться или деформироваться, и это может привести к неисправности.
- В месте, подверженном качающей вибрации
- Вблизи источников сильного магнитного поля
- В местах с повышенным содержанием песка или пыли
Будьте осторожны, чтобы не допустить попадания песка или пыли в камеру. Это может привести к неисправности камеры, и в некоторых случаях эта неисправность не может быть устранена.

О ручке

Ручка камеры имеет специальное покрытие. Оно может обесцветиться в результате трения с темноокрашенной тканью, кожей и т. п.

О хранении

Не забудьте установить переднюю крышку объектива, когда камера не используется.

О температуре камеры

Ваша камера и батарея могут нагреться в результате непрерывного использования, однако это не является неисправностью.

О температурах эксплуатации

Камера предназначена для использования в диапазоне температур от 0 °C до 40 °C. Съемка в исключительно холодных или горячих местах, превышающих указанный диапазон, не рекомендуется.

О конденсации влаги

При быстром перемещении камеры из холодного места в теплое, внутри или снаружи камеры может конденсироваться влага. Подобная конденсация влаги может привести к неисправности камеры.

Как предотвратить конденсацию влаги

При перемещении камеры из холодного места в теплое помещение поместите ее в пластиковый пакет и дайте ей возможность адаптироваться к условиям в новом месте около часа или более.

При конденсации влаги

Выключите камеру и подождите около часа, пока влага не испарится. Обратите внимание, что если вы попытаетесь выполнять съемку, когда внутри объектива остается влага, вы не сможете записать качественные изображения.

О внутренней аккумуляторной батарее

В этой камере имеется встроенная подзаряжаемая батарея, предназначенная для сохранения даты, времени и других установок вне зависимости от того, включено или выключено питание и установлен ли батарейный блок. Данная аккумуляторная батарея постоянно заряжается в течение всего времени использования Вашего фотоаппарата. Однако если вы используете камеру только в короткие промежутки времени, она постепенно разряжается, и если вы совсем не пользуетесь камерой примерно в течение трех месяцев, она полностью разрядится. В этом случае убедитесь в зарядке батарейного блока перед использованием камеры. Вместе с тем, если данная аккумуляторная батарея не заряжена, вы можете пользоваться камерой до тех пор, пока вам не понадобится записать дату и время. Если при каждой подзарядке внутренней аккумуляторной батареи

настройки камеры сбрасываются на значения по умолчанию, возможно, истек срок службы батареи. Обратитесь к вашему дилеру Sony или в местный авторизованный сервисный центр Sony.

Способ зарядки внутренней аккумуляторной батареи

Вставьте заряженный батарейный блок в камеру или подключите камеру к стенной розетке с помощью адаптера переменного тока (прилагается) и оставьте камеру на 24 часа или более с выключенным питанием.

О картах памяти

Не наклеивайте какие-либо этикетки и т. п. на карту памяти или переходник для карты. Это может привести к неисправности.

О записи/воспроизведении

- При использовании карты памяти с камерой в первый раз перед съемкой рекомендуется отформатировать карту памяти в камере для обеспечения ее стабильной работы во время съемки. Заметьте, что форматирование карты приводит к полному удалению и невозможности восстановления всех данных на карте памяти. Сохраните ценные данные на компьютере и т. п.

Прочее

RU
91

- При повторной многократной записи/удалении изображений может произойти фрагментирование данных на карте памяти. Возможно вы не сможете сохранить или записать файлы. В таком случае сохраните изображения на компьютере или на другом устройстве хранения и затем отформатируйте карту памяти.
- Компенсация записанного содержания не предоставляется, даже в том случае, если запись или воспроизведение невозможны из-за неисправности камеры или носителя записи и т. п.
- Для предотвращения потенциальной опасности потери данных всегда следует выполнять копирование (резервное копирование) данных на другой носитель.
- Перед съемкой событий, происходящих только один раз, выполните пробную съемку, чтобы убедиться в правильной работе камеры.
- Данная камера не является пыле-, влагозащищенной и водонепроницаемой.
- Не наводите камеру на солнце или другой источник яркого света. Это может привести к неисправности камеры.
- Не смотрите на солнце или источник сильного света через снятый объектив. Это может вызвать непоправимое поражение ваших глаз. Или же может привести к неисправности объектива.
- Не используйте камеру вблизи генераторов сильных радиоволн или источников излучения. Камера может не воспроизвести надлежащим образом.
- Использование камеры в местах с повышенным содержанием песка или пыли может привести к неисправности.
- Если произойдет конденсация влаги, удалите ее перед использованием камеры (стр. 90).
- Не трясите камеру и не подвергайте ее ударам. Помимо неисправности и невозможности выполнять запись изображений, это может привести к непригодности носителя информации или стать причиной искажения, повреждения или потери данных.
- Протрите поверхность вспышки мягкой тканью. Тепло, изучаемое вспышкой, может приводит к прилипанию грязи к ее поверхности, приводя к образованию дыма или подгорания.

- Храните камеру, прилагаемые принадлежности и т. п. в недоступном для детей месте. Они могут проглотить карту памяти и т. п. В случае возникновения подобной проблемы, немедленно обратитесь к врачу.

Об изображениях формата RAW

Для просмотра изображений RAW, записанных камерой, требуется программное обеспечение “Image Data Converter”, имеющееся на компакт-диске (прилагается). Если вы не собираетесь редактировать записываемые вами изображения, мы рекомендуем снимать их в формате JPEG.

Примечания по воспроизведению фильмов на других устройствах.

- Эта камера использует MPEG-4 AVC/H.264 High Profile для записи в формате AVCHD. Фильмы, записанные в формате AVCHD данной камерой, не могут воспроизводиться следующими устройствами.
 - Другие устройства, совместимые с форматом AVCHD, которые не поддерживают High Profile
 - Устройства, не совместимые с форматом AVCHD

- Эта камера также использует MPEG-4 AVC/H.264 Main Profile для записи в формате MP4. По этой причине фильмы, записанные в формате MP4 этой камерой, не могут воспроизводиться на устройствах, которые не поддерживают MPEG-4 AVC/H.264.
- Диски, записанные с качеством изображения HD (высокое разрешение), могут быть воспроизведены только на устройствах, совместимых с форматом AVCHD. Проигрыватели и записывающие устройства на основе DVD не могут воспроизвести диски с качеством изображения HD, так как они не совместимы с форматом AVCHD. Кроме того, у проигрывателей и записывающих устройств на основе DVD могут возникнуть трудности с извлечением дисков с качеством изображения HD.

Предупреждение об авторских правах

На телевизионные программы, фильмы, видеоленты и другие материалы может распространяться авторское право. Неправомерная перезапись таких материалов может противоречить положениям закона об авторском праве.

Прочее

Изображения, используемые в данном руководстве

Фотографии, использованные в качестве примеров в данном руководстве пользователя, являются воспроизведенными изображениями, а не изображениями, полученными с помощью данной камеры.

О технических характеристиках, указанных в данном руководстве

Данные о работе камеры и ее технические характеристики определены в следующих условиях, кроме случаев, указанных в настоящем руководстве: при обычной температуре окружающей среды 25 °C и использовании батарейного блока, заряжавшегося в течение часа после выключения индикатора CHARGE.

Технические характеристики

Камера

[Система]

Тип камеры: Цифровой
фотоаппарат со сменным
объективом
Объектив: объектив
E-переходником

[Датчик изображения]

Датчик изображения: 23,5 ×
15,6 мм (формат APS-C)
CMOS-датчик изображения
Общее количество пикселей
датчика изображения:
Прибл. 16 500 000 пикселей
Число эффективных пикселей
камеры:
Прибл. 16 100 000 пикселей

[Защита от пыли]

Система: Покрытие с защитой от
накапливания
электростатических зарядов
на базе фильтра низких частот
и механизма ультразвуковой
вибрации

[Система автоматической фокусировки]

Система: Система обнаружения
контрастности
Диапазон чувствительности:
EV0 до EV20 (при ISO 100, с
объективом F2,8)

[Управление экспозицией]

Метод замера: 1 200-сегментное
измерение датчиком
изображения
Диапазон экспозамера:
EV0 до EV20 (при ISO 100, с
объективом F2,8)

Чувствительность по ISO

(Рекомендованный
показатель экспозиции):

Неподвижные изображения:
AUTO, ISO 200 – 16 000

Фильмы: AUTO, ISO 200 –
3 200 на эквивалентном уровне

Коррекция экспозиции: ±3,0 EV
(с шагом 1/3 EV)

[Затвор]

Тип: С электронным
управлением, вертикального
хода, шторно-щелевого типа

Диапазон выдержек:

Неподвижные изображения:
1/4 000–30 секунд (с шагом
1/3 EV), BULB

Фильмы: 1/4 000–1/4 секунды,
до 1/30 в режиме AUTO
(с шагом 1/3 EV)

Скорость синхронизации
вспышки: 1/160 секунды

[Носитель записи]

“Memory Stick PRO Duo”,
Карта SD

[ЖК-экран]

ЖК-панель: 7,5 см (типа 3,0) TFT
Общее количество точек: 921 600
(640 × 3 (RGB) × 480) точек

[Разъемы ввода/вывода]

USB: Разъем Micro USB типа B
HDMI: HDMI мини-разъем типа C

[Питание]

Используемый батарейный блок:
Подзаряжаемый батарейный
блок NP-FW50

Прочее

[Прочее]

Exif Print: Совместима
PRINT Image Matching III:
Совместима
Размеры (в соответствии с CIPA):
Прибл. 117,3 мм × 66,6 мм ×
41,3 мм
(Ш/В/Г)
Все (в соответствии с CIPA):
Прибл. 314 г
(включая батарею и “Memory
Stick PRO Duo”)
Прибл. 255 г
(только камера)
Температура эксплуатации: от
0 °С до 40 °С
Формат файла:
Неподвижное изображение:
JPEG (DCF Ver. 2.0, Exif
Ver. 2.3, MPF Baseline)-
совместимый, DPOF-
совместимый
Неподвижные изображения
3D: MPO (расширенный MPF
(несовпадающее
изображение))-совместимые
Фильм (формат AVCHD):
формат AVCHD,
совместимый с версией 2.0
Видео: MPEG-4 AVC/H.264
Аудио: Dolby Digital 2ch
Dolby Digital Stereo Creator
• Изготовлено по лицензии
компании Dolby
Laboratories.
Фильм (формат MP4):
Видео: MPEG-4 AVC/H.264
Аудио: MPEG-4 AAC-LC
2-канальное
USB-соединение: Hi-Speed USB
(USB 2.0)

[Вспышка]

Ведущее число вспышки: GN 6
(в метрах при ISO 100)
Время перезарядки:
Прибл. 3 секунд
Диапазон действия вспышки:
Покрывает угол охвата 16 мм
объективов (фокусное
расстояние, указанное на
объективе)
Коррекция экспозиции вспышки:
±2,0 EV (с шагом 1/3 EV)

Адаптер переменного тока AC-UB10/UB10B

Требования к питанию:
100 В–240 В перем. тока,
50 Гц/60 Гц, 70 мА
Выходное напряжение: 5 В
постоянного тока, 0,5 А
Температура эксплуатации: от
0 °С до 40 °С
Температура хранения:
от –20 °С до +60 °С
Размеры:
Прибл. 50 мм × 22 мм × 54 мм
(Ш/В/Г)
Вес:
Для США и Канады:
Прибл. 48 г
Для стран или регионов,
кроме США и Канады:
Прибл. 43 г
Класс защиты от поражения
электрическим током II

Подзаряжаемый батареиный блок NP-FW50

Используемая батарея:

Литий-ионная батарея

Максимальное напряжение:

8,4 В постоянного тока

Номинальное напряжение:

7,2 В постоянного тока

Максимальное напряжение

зарядки: 8,4 В постоянного тока

Максимальный ток зарядки: 1,02 А

Емкость: Типичная 7,7 Вт*ч

(1 080 мА*ч)

Минимальная 7,3 Вт*ч

(1 020 мА*ч)

Максимальные размеры:

Прибл. 31,8 × 18,5 × 45 мм

(Ш/В/Г)

Вес: Прибл. 57 г

Прочее

RU
97

Объектив

Объектив	Объектив E16 мм с фиксированным фокусным расстоянием	Телеобъектив E18 – 55 мм	Телеобъектив E55 – 210 мм
Фотоаппарат	NEX-F3D	NEX-F3D/F3K/ F3Y	NEX-F3Y
Фокусное расстояние, эквивалентное 35 мм-формату ¹⁾ (мм)	24	27 - 82,5	82,5 - 315
Группы элементов объектива	5-5	9-11	9-13
Угол обзора ¹⁾	83°	76° - 29°	28,2° - 7,8°
Минимальное расстояние фокусировки ²⁾ (м)	0,24	0,25	1,0
Максимальное увеличение (x)	0,078	0,3	0,225
Минимальное деление диафрагмы	f/22	f/22 - f/32	f/22 - f/32
Диаметр фильтра (мм)	49	49	49
Размеры (макс. диаметр x высота) (мм)	62,0 x 22,5	62,0 x 60,0	63,8 x 108
Масса (г)	67	194	345
Эффект компенсации ³⁾	- ⁴⁾	Приблиз. 4 шага	Приблиз. 4 шага

¹⁾ Значения для эквивалентного 35 мм формата фокусного расстояния и угла обзора основаны на цифровых камерах, оборудованных датчиком изображения размера APS-C.

- 2) Минимальное фокусное расстояние - это наименьшее расстояние от датчика изображения до объекта.
- 3) Выдержка (отличается в зависимости от условий съемки).
- 4) Функция оптической компенсации дрожания недоступна.

Конструкция и технические характеристики могут быть изменены без уведомления.

Прочее

RU
99

NEX-F3
4-426-560-61(1)

О фокусном расстоянии

Угол обзора данной камеры уже, чем у 35-мм пленочного фотоаппарата. Вы можете приблизительно определить эквивалент фокусного расстояния 35-мм пленочного фотоаппарата для фотосъемки с таким же углом обзора, увеличив фокусное расстояние вашего объектива наполовину.

Например, при использовании 50-мм объектива вы получите приблизительно эквивалент 75-мм объектива 35-мм пленочного фотоаппарата.

О совместимости форматов данных изображения

- Данная камера соответствует универсальному стандарту DCF (Design rule for Camera File system), разработанному ассоциацией JEITA (Japan Electronics and Information Technology Industries Association).
- Воспроизведение изображений, записанных вашей камерой, на другом оборудовании и воспроизведение вашей камерой изображений, записанных или отредактированных на другом оборудовании, не гарантируется.

Торговые марки

-  является торговой маркой Sony Corporation.

- “Memory Stick”, , “Memory Stick PRO”, **MEMORY STICK PRO**, “Memory Stick Duo”, **MEMORY STICK Duo**, “Memory Stick PRO Duo”, **MEMORY STICK PRO Duo**, “Memory Stick PRO-HG Duo”, **MEMORY STICK PRO-HG Duo**, “Memory Stick Micro”, “MagicGate” и **MAGICGATE** являются торговыми марками Sony Corporation.
- “InfoLITHIUM” является торговой маркой Sony Corporation.
- “PhotoTV HD” является торговой маркой Sony Corporation.
- Blu-ray Disc™ и Blu-ray™ являются торговыми марками Ассоциации Blu-ray Disc.
- “AVCHD” и логотип “AVCHD” являются торговыми марками Panasonic Corporation и Sony Corporation.
- Dolby и символ двойного D являются торговыми марками Dolby Laboratories.
- Microsoft, Windows и Windows Vista являются либо зарегистрированными торговыми марками, либо торговыми марками Microsoft Corporation в Соединенных Штатах Америки и/или в других странах.
- HDMI, логотип HDMI и High-Definition Multimedia Interface являются торговыми марками или зарегистрированными торговыми марками HDMI Licensing LLC.

- Mac и Mac OS являются торговыми марками или зарегистрированными торговыми марками Apple Inc.
- PowerPC является зарегистрированной торговой маркой IBM Corporation в США.
- Intel, Intel Core и Pentium являются торговыми марками или зарегистрированными торговыми марками Intel Corporation.
- Логотип SDXC является торговой маркой SD-3C, LLC.
- Eye-Fi является торговой маркой Eye-Fi Inc.
- MultiMediaCard является торговой маркой MultiMediaCard Association.
- “PS” и “PlayStation” являются зарегистрированными торговыми марками Sony Computer Entertainment Inc.
- Adobe является зарегистрированной торговой маркой или торговой маркой Adobe Systems Incorporated в Соединенных Штатах Америки и/или других странах.
- Кроме того, названия систем и изделий, используемые в данном руководстве, являются, обычно, торговыми марками или зарегистрированными торговыми марками их соответствующих разработчиков или производителей. Однако знаки ™ или © используются не во всех случаях в данном руководстве.



- Добавьте дополнительные функции к вашей PlayStation 3, загрузив приложение для PlayStation 3 из PlayStation Store (там, где доступно.)
- Приложение для PlayStation 3 требует учетную запись PlayStation Network и загрузку приложения. Доступно в областях, где доступно приложение PlayStation Store.



Прочее

Алфавитный указатель

Числовые значения

3D-просмотр 52

А

А/спуск автопортрета 59

Авт. кадрир. портр. 55

Авто.просмотр 58

Автоспуск 37

Автоспуск (непр.) 38

Б

Баланс белого 56

Батарейного блока 16

В

Вид экрана 39

Воспроизведение 28

Воспроизведение на
телевизоре 52

Воспроизведение с
масштабированием 50

Воспроизведение с
прокруткой 43

Восстан. БД изобр. 62

Время зарядки 16

Выбор АФ/РФ 54

Выбор папк. записи 62

Выбор сцены 41

Д

Демонстр. режим 62

Дисп.реж.воспр. 61

Длит. помощи для MF 59

З

Закат 41

Зап. звука с видео 60

Запол. вспыш 46

Защита 57

Звук 61

Значки 77

И

Извл.изобр. Суп.а/реж. 59

Индекс изображ. 51

Интеллект. Авто 40

К

Карта памяти 22

Качество 56

Кнопка DISP (Монитор) 55

Колесико управления 31

Компьютер 66

Конденсация влаги 90

КОНТР. ПО HDMI 61

Кор.эксп.вспыш 57

Корр. об.: Дисторсия 60

Корр. об.: Затенение 60

Корр. об.: Хром. аберр. 60

Коррекция экспозиции 37

М

Макро 41

Масштабирование 54

Меню 53

Микрорегулир.АФ 60

Модель 62

Н

Название папки 62

Направ. панорамы 56

Настр. даты/врем. 61

Настр. FINDER/LCD 58

Настройка 58

Настройка Eye-Fi 62

Непрерыв. Съёмка 38

Номер файла 62

Ночная Сцена 41

Ночной портрет 41

О

Обл. автофокуса 54
 Объектив..... 20
 Отобр. на LCD (DISP)..... 55
 Отобр.видоиск. (DISP) 55
 Отобр.парам.Live View 58

П

Панорам. 3D-обзор 42
 Панорама..... 42
 Панорамный обзор 42
 Парам. Выгрузки..... 62
 Параметры громк..... 58
 Параметры записи..... 56
 Парам-ры пользоват. клав. ... 61
 Пейзаж..... 41
 Повернуть 57
 Подсветка АФ 58
 Показ. пам. карты 62
 Показ. Справ. рук..... 61
 Помощь для РФ..... 59
 Портрет 41
 Приор. выдержки 43
 Приор. диафрагмы 44
 Программируемые
 клавиши..... 32
 Программное авто..... 40
 Программное обеспечение.... 66
 Пр-тСкорНепр 39

Р

Размер изобр..... 47
 Разрешение HDMI 61
 Распознаван. лиц..... 54
 Регистрация лиц..... 55
 Реж. съемки 40
 Режим АФ 54
 Режим вспышки 45
 Режим измер..... 57
 Режим очистки 62
 Режим просмотра 57
 Режим протяжки..... 54

Руководство..... 81
 Ручной экспозиция..... 40

С

Сброс настроек..... 62
 Сетка..... 58
 Слайд-шоу..... 57
 След. фок. с приор.лиц..... 60
 Слежение за объект..... 54
 Советы по съемке 33, 55
 Создание диска с
 фильмами 71
 Создать папку 62
 Список советов по съемке 55
 Спорт 41
 Справочное руководство по
 PlayMemories Home 69
 Справочные руководства 33
 Спуск б/объектива..... 59
 Старт меню 60
 Сумерки с рук 41
 Супер авторежим 40
 Съемка неподвижных
 изображений..... 26

Т

Творческ. стиль 57
 Творческое фото..... 34
 Технические
 характеристики 95

У

Увел. четк. изобр..... 59
 Увелич..... 50
 Увеличение..... 50
 Удалить 30
 Укажите печать..... 58
 Ум.эфф.кр.глаз..... 58
 Умен. шума ветра..... 60
 Управление размыванием
 фона..... 35
 Уров. выделения контуров ... 59^{RU}



Прочее

Установить	66	Smile Shutter	55
Установка времени	24	SteadyShot	59
Устр. размыт. движ.	41	USB-соединение	62
		Windows.....	67

Ф

Формат	55
Формат файла	56
Форматировать	62

Ц

Цвет выделения контуров	59
Цвет дисплея.....	61
Цвет. простран.	59
Цифров увелич.....	59

Ч

Часовой пояс.....	61
-------------------	----

Ш

Широкое изобр.	61
ШП высокого ISO	60
ШП длит. экспоз.	60

Э

Эконом. питания.....	61
Эко-режим	61
Электрон. перед. штор.	60
Эффект мягкой кожи	55
Эффект рисунка	36, 57

Я

Язык	61
Яркость видоскат.	61
Яркость ЖКД.....	61

A - Z

DRO/Авто HDR	57
DVD.....	73
Eye-Start AF.....	60
ISO	56
Mac.....	68
RU Movie	27
PlayMemories Home	69

Изготовитель: Сони Корпорейшн
Адрес: 1-7-1 Конан, Минато-ку,
Токио, 108-0075 Япония
Страна-производитель: Таиланд

Импортер на территории РФ:
ЗАО "Сони Электроникс",
123103, Москва,
Карамышевский проезд, 6,
Россия

Название и адрес
организации, принимающей
претензии от покупателей в
России:
ЗАО "Сони Электроникс",
123103, Москва,
Карамышевский проезд, 6,
Россия

Название и адрес
организации, принимающей
претензии от покупателей в
Казахстане:
Сони Оверсиз С.А.
Представительство в
Казахстане
050059 Алматы, улица
Иванилова, д. 58
050059 Алматы қаласы,
Иванилон көшесі, 58 үй

Прочее

RU
105