

Изготовитель: Сони Корпорейшн
Адрес: 1-7-1 Конан, Минато-ку,
Токио, 108-0075 Япония
Страна-производитель: Таиланд

Импортер на территории РФ:
ЗАО "Сони Электроникс", 123103,
Москва, Карамышевский проезд, 6,
Россия

Название и адрес организации,
принимающей претензии от
покупателей в России:
ЗАО "Сони Электроникс", 123103,
Москва, Карамышевский проезд, 6,
Россия

Название и адрес организации,
принимающей претензии от
покупателей в Казахстане:
Сони Оверсиз С.А.
Представительство в Казахстане
050059 Алматы, улица Иванилова,
д. 58
050059 Алматы қаласы,
Иванилов көшесі, 58 үй

Дополнительная информация по данному
изделию и ответы на часто задаваемые
вопросы могут быть найдены на нашем
Web-сайте поддержки покупателей.

Додаткову інформацію стосовно цього
виробу та відповіді на часті запитання
можна знайти на веб-сайті Служби
підтримки споживачів компанії Sony.

<http://www.sony.net/>

Напечатано с использованием печатной краски
на основе растительного масла без примесей
ЛОС (летучих органических соединений).

Надруковано з використанням чорнила на
основі рослинної олії, що не містить летучих
органічних речовин.

© 2012 Sony Corporation Printed in Thailand



4420752610

α37

SONY®

Цифровой фотоаппарат
со сменным объективом

A-переходник

Цифровий фотоапарат зі
змінним об'єктивом

A-перехідник

α37

α

SLT-A37

4-420-752-61(1)

Инструкция по эксплуатации RU

Посібник з експлуатації UA

Русский

ПРЕДУПРЕЖДЕНИЕ

Для уменьшения опасности возгорания или поражения электрическим током не подвергайте аппарат воздействию дождя или влаги.

ВАЖНЫЕ ИНСТРУКЦИИ ПО ТЕХНИКЕ БЕЗОПАСНОСТИ

**СОХРАНИТЕ ЭТИ ИНСТРУКЦИИ
ОПАСНОСТЬ
ДЛЯ УМЕНЬШЕНИЯ ОПАСНОСТИ
ВОЗГОРАНИЯ ИЛИ ПОРАЖЕНИЯ
ЭЛЕКТРИЧЕСКИМ ТОКОМ
СТРОГО СОБЛЮДАЙТЕ ЭТИ
ИНСТРУКЦИИ**

Если форма штепсельной вилки не соответствует сетевой розетке, используйте для сетевой розетки переходник соответствующей конфигурации.

ПРЕДУПРЕЖДЕНИЕ

Батарейный блок

Неправильное обращение с батарейным блоком может стать причиной его взрыва, возгорания, а также химических ожогов. Соблюдайте следующие меры предосторожности.

- Не разбирайте блок.
- Не подвергайте батарейный блок каким бы то ни было механическим воздействиям: ударам, падениям или попаданиям под тяжелые предметы.
- Во избежание короткого замыкания не допускайте контакта металлических предметов с контактами батарейного блока.
- Не допускайте нагрева батарейного блока до температуры выше 60 °C: избегайте воздействия на него прямых солнечных лучей, а также не оставляйте в припаркованном на солнце автомобиле.
- Запрещается сжигать блок или бросать его в огонь.
- Не следует использовать поврежденные и протекшие литий-ионные батареи.

- Для зарядки батарейного блока используйте оригинальное зарядное устройство Sony или другое совместимое зарядное устройство.
- Храните батарейный блок в недоступном для детей месте.
- Храните батарейный блок в сухом месте.
- Замену следует выполнять только на батарейный блок того же или аналогичного типа, рекомендованный Sony.
- Утилизация использованных батарейных блоков должна производиться надлежащим образом в соответствии с инструкциями.

Зарядное устройство

Даже если лампочка CHARGE не горит, зарядное устройство не будет отсоединено от источника питания переменного тока до тех пор, пока оно подсоединено к сетевой розетке. Если при использовании зарядного устройства возникнут какие-либо проблемы, немедленно отключите питание, отсоединив штепсельную вилку от сетевой розетки.

Сетевой шнур (провод питания), если он прилагается, предназначен специально для использования только с данным фотоаппаратом, и не должен использоваться с другим электрическим оборудованием.

Для покупателей в Европе

Примечание для покупателей в странах, где действуют директивы ЕС

Производителем данного устройства является корпорация Sony Corporation, 1-7-1 Konan Minato-ku Tokyo, 108-0075 Japan. Уполномоченным представителем по электромагнитной совместимости (EMC) и безопасности изделия является компания Sony Deutschland GmbH, Hedelfinger Strasse 61, 70327 Stuttgart, Germany. По вопросам обслуживания и гарантии обращайтесь по адресам, указанным в соответствующих документах.

Данное изделие прошло испытания и соответствует ограничениям, установленным в Директиве EMC в отношении соединительных кабелей, длина которых не превышает 3 метров.

Внимание

Электромагнитные поля определенных частот могут влиять на изображение и звук данного аппарата.

Уведомление

Если статическое электричество или электромагнитные силы приводят к сбою в передаче данных, перезапустите приложение или отключите и снова подключите коммуникационный кабель (USB и т.д.).

Дата изготовления изделия.

Вы можете узнать дату изготовления изделия, взглянув на обозначение "P/D:", которое находится на этикетке со штрих кодом картонной коробки.

RU

3^{RU}

Знаки, указанные на этикетке со штрих кодом картонной коробки.

P/D:XX XXXX
1 2

1. Месяц изготовления
 2. Год изготовления
- A-0, B-1, C-2, D-3, E-4, F-5, G-6,
H-7, I-8, J-9.

Дата изготовления литий-ионного батарейного блока указаны на боковой стороне или на поверхности с наклейкой.

5 буквенно-цифровых символов

XXXXXX

7: 2007 г.	A: Январь
8: 2008 г.	B: Февраль
9: 2009 г.	C: Март
0: 2010 г.	D: Апрель
:	E: Май
:	F: Июнь
:	G: Июль
:	H: Август
:	I: Сентябрь
:	J: Октябрь
:	K: Ноябрь
:	L: Декабрь

Утилизация отслужившего электрического и электронного оборудования (директива применяется в странах Евросоюза и других европейских странах, где действуют системы раздельного сбора отходов)



Данный знак на устройстве или его упаковке обозначает, что данное устройство нельзя утилизировать вместе с прочими бытовыми отходами. Его следует сдать в соответствующий приемный пункт переработки электрического и электронного оборудования. Неправильная утилизация данного изделия может привести к потенциально негативному влиянию на окружающую среду и здоровье людей, поэтому для предотвращения подобных последствий необходимо выполнять специальные требования по утилизации этого изделия. Переработка данных материалов поможет сохранить природные ресурсы. Для получения более подробной информации о переработке этого изделия обратитесь в местные органы городского управления, службу сбора бытовых отходов или в магазин, где было приобретено изделие.

Утилизация использованных элементов питания (применяется в странах Евросоюза и других европейских странах, где действуют системы раздельного сбора отходов)



Данный знак на элементе питания или упаковке означает, что элемент питания, поставляемый с устройством, нельзя утилизировать вместе с прочими бытовыми отходами.

На некоторых элементах питания данный символ может комбинироваться с символом химического элемента. Символы ртути (Hg) или свинца (Pb) указываются, если содержание данных металлов более 0,0005% (для ртути) и 0,004% (для свинца) соответственно.

Обеспечивая правильную утилизацию использованных элементов питания, вы предотвращаете негативное влияние на окружающую среду и здоровье людей, возникающее при неправильной утилизации. Вторичная переработка материалов, использованных при изготовлении элементов питания, способствует сохранению природных ресурсов.

При работе устройств, для которых в целях безопасности, выполнения каких-либо действий или сохранения имеющихся в памяти устройств данных необходима подача постоянного питания от встроенного элемента питания, замену такого элемента питания следует производить только в специализированных сервисных центрах.

Для правильной утилизации использованных элементов питания, после истечения срока службы, сдавайте их в соответствующий пункт по сбору электронного и электрического оборудования. Об использовании прочих элементов питания, пожалуйста, узнайте в разделе, в котором даны инструкции по извлечению элементов питания из устройства, соблюдая меры безопасности. Сдавайте использованные элементы питания в соответствующие пункты по сбору и переработке использованных элементов питания.

Для получения более подробной информации о вторичной переработке данного изделия или использованного элемента питания, пожалуйста, обратитесь в местные органы городского управления, службу сбора бытовых отходов или в магазин, где было приобретено изделие.

**Только для модели
предназначенных для
рынков России и стран
СНГ**



MO04

5RU

Содержание

Примечания, относящиеся к использованию фотоаппарата	8
--	---

Подготовка фотоаппарата

Проверка комплектации	11
Элементы фотоаппарата	12
Зарядка батарейного блока	18
Установка батарейного блока/карты памяти (продается отдельно)	20
Установка объектива	23
Включение камеры и установка часов	26
Перед съемкой	29
Регулирование видоискателя на остроту зрения (диоптрийная коррекция)	29
Как правильно держать камеру	29

Съемка и просмотр изображений

Съемка неподвижных изображений	31
Запись видео	33
Воспроизведение изображений	34
Удаление изображений (Удалить)	35

Съемка изображений в соответствии со снимаемым объектом

Регулировка угла установки ЖК-экрана	36
Съемка с различными режимами съемки	37
<i>iA</i> ⁺ Супер авторежим	38
SCN Выбор сцены	39
Панорамный обзор/3D Панорам. 3D-обзор	40
Непр. приор. АЭ с телеконв.	41

Использование функций съемки

Использование вспышки	42
Настройка яркости изображения	44

☺ / 🖨 Выбор режима протяжки	46
Выбор вида экрана информации о режиме съемки (DISP)	47
Настройка размера изображения	48
Размер изобр.	48
Панорама: размер	48

Использование функций воспроизведения

Увеличение изображений	50
Переключение на отображение миниатюр изображений	51
Просмотр изображений на экране телевизора	52

Список функций

Функции, которые могут использоваться при помощи кнопок/переключателя	53
Выбор функции с помощью кнопки Fn (Функция)	54
Функции, которые могут быть выбраны при помощи кнопки Fn (Функция)	55
Функции, выбираемые кнопкой MENU	57
Использование функции рекомендаций камеры	65
Руководство в камере	65
Советы по съемке	65

Просмотр изображений на компьютере

Использование компьютера	67
Использование программного обеспечения	70
Выбор способа создания диска с фильмами	74

Прочее

Список значков, появляющихся на экране	77
Функции, доступные для каждого режима съемки	80
Доступные режимы вспышки	81
Дополнительная информация о камере (α Руководство)	82
Проверка количества доступных для записи изображений/времени записи	83
Технические характеристики	88

Указатель

Примечания, относящиеся к использованию фотоаппарата

Процедура съемки

- Данная камера имеет 2 режима слежения за объектами: режим ЖК-экрана, использующий ЖК-экран, и режим видоискателя, использующий видоискатель.
- Записанное изображение может отличаться от изображения, видимого перед съемкой.

Примечания, относящиеся к функциям фотоаппарата

- Чтобы узнать, является ли ваш фотоаппарат 1080 60i-совместимым или 1080 50i-совместимым устройством, посмотрите маркировку на его нижней стороне. 1080 60i-совместимое устройство: 60i 1080 50i-совместимое устройство: 50i
- Во время просмотра записанных фотоаппаратом 3D-изображений на 3D-совместимых мониторах могут появиться неприятные симптомы, такие как зрительное напряжение, тошнота или чувство усталости. При просмотре 3D-изображений рекомендуется делать перерывы для отдыха через определенные интервалы времени. Необходимая частота этих перерывов индивидуальна, поэтому подберите свой собственный режим. Если вы чувствуете недомогание, прекратите просмотр 3D-изображений и, при необходимости, обратитесь к врачу. Прочтите также инструкцию по эксплуатации подключенного устройства или программы, используемой с фотоаппаратом. Зрение детей всегда уязвимо (особенно у детей младше 6 лет). Прежде чем разрешать им смотреть 3D-изображения, проконсультируйтесь со специалистом, таким как педиатр или офтальмолог. Следите за тем, чтобы дети соблюдали указанные выше меры предосторожности.

Компенсации за потерю содержимого записи не предусмотрены

Компенсации за потерю содержимого записи не предусмотрены, если запись или воспроизведение не выполняются из-за неисправности фотоаппарата или носителя записи и т.п.

Рекомендация по выполнению резервного копирования данных

Для предотвращения потенциальной опасности потери данных всегда следует выполнять копирование (резервное копирование) данных на другой носитель.

Примечания, относящиеся к ЖК-экрану, электронному видоискателю, объективу и датчику изображений

- ЖК-экран и электронный видоискатель изготовлены с использованием особо высокоточной технологии, что позволяет при эксплуатации эффективно использовать свыше 99,99% пикселей. Вместе с тем, на ЖК-экране и электронном видоискателе могут постоянно присутствовать несколько очень мелких черных и (или) ярких точек (белого, красного, синего или зеленого цвета). Появление этих точек связано с технологией изготовления и никаким образом не влияет на изображение.
- Не держите фотоаппарат за ЖК-экран

Примечания, относящиеся к использованию фотоаппарата

- Не подвергайте фотоаппарат воздействию солнечного света, не снимайте длительное время в направлении солнца. Это может повредить внутренний механизм фотоаппарата. Если солнечный свет будет сфокусирован на близлежащий объект, это может вызвать возгорание.
- При низкой температуре на экране может появляться шлейф изображения. Это не является неисправностью. При включении фотоаппарата в холодном месте экран может временно потемнеть. После того, как фотоаппарат прогреется, экран будет функционировать нормально.

Примечания, относящиеся к длительной записи

- Длительная съемка приводит к нагреванию камеры. Когда температура достигает некоторого уровня, на экране появляется значок [H] и фотоаппарат автоматически выключается. Если питание отключилось, подождите 10 минут или дольше, чтобы температура внутри фотоаппарата понизилась до безопасного уровня.
- В жаркую погоду температура фотоаппарата повышается быстро.
- Если фотоаппарат нагрелся, качество изображений может ухудшиться. Рекомендуется подождать, пока фотоаппарат остынет, прежде чем продолжать съемку.
- Поверхность камеры может нагреться. Это не является неисправностью.

Примечания по импорту фильмов AVCHD на компьютер.

При импорте фильмов AVCHD на компьютер, для компьютеров Windows используйте программное обеспечение "PlayMemories Home" на компакт-диске (прилагается).

Примечания, относящиеся к воспроизведению видео на других устройствах

- Данный фотоаппарат для записи в формате AVCHD использует кодек MPEG-4 AVC/H.264 High Profile. Сделанные фотоаппаратом видеозаписи в формате AVCHD невозможно воспроизвести на следующих устройствах.
 - Устройства, совместимые с AVCHD, которые не поддерживают High Profile.
 - Устройства, несовместимые с форматом AVCHD.Также фотоаппарат использует кодек MPEG-4 AVC/H.264 Main Profile для записи в формате MP4. По этой причине видеозаписи, сделанные данным фотоаппаратом в формате MP4, невозможно воспроизвести на других устройствах, кроме тех, которые поддерживают MPEG-4 AVC/H.264.
- Диски, записанные с качеством изображения HD (высокая четкость), можно воспроизвести только на устройствах, совместимых с форматом AVCHD. DVD-проигрыватели и рекордеры не могут воспроизводить диски HD, так как эти устройства не совместимы с форматом AVCHD. Кроме этого, возможно, не удастся извлечь диски HD из DVD-проигрывателей или рекордеров.

Предупреждение об авторских правах

На телевизионные программы, фильмы, видеоленты и другие материалы может распространяться авторское право. Неправомочная переапись таких материалов может противоречить положениям закона об авторском праве.

Примечания, относящиеся к использованию фотоаппарата

Изображения, используемые в данном руководстве

Фотографии, использованные в данном руководстве в качестве примеров изображений, являются репродуцированными изображениями, а не настоящими изображениями, снятыми с помощью данного фотоаппарата.

О технических характеристиках, указанных в данном руководстве

Данные о работе камеры и ее технические характеристики определены в следующих условиях, кроме случаев, указанных в настоящем руководстве: температура окружающей среды 25 °С, используется батарейный блок, который заряжался приблизительно в течение 1 часа после того, как погас индикатор CHARGE.

Название модели

Данное руководство относится к нескольким моделям, поставляемым с различными объективами. Название модели зависит от прилагаемого объектива. Доступные модели варьируются в зависимости от стран/регионов.

Название модели	Объектив
SLT-A37	–
SLT-A37K	DT18-55 мм
SLT-A37M	DT18-135 мм
SLT-A37Y	DT18-55 мм и DT55-200 мм

Проверка комплектации

Сначала проверьте название модели вашей камеры (стр. 10).
Прилагаемые принадлежности различаются в зависимости от модели.

Число в скобках указывает количество.

Общие принадлежности

- Камера (1)
- BC-VW1 Зарядное устройство (1)

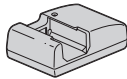

- Шнур питания (1)* (не поставляется в США и Канаде)



* С вашей камерой может поставляться несколько шнуров питания. Используйте тот, который соответствует вашей стране или региону.

- Перезаряжаемый батарейный блок NP-FW50 (1)



- Кабель USB (1)

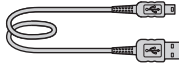

- Плечевой ремень (1)

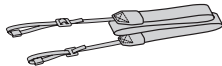

- Крышка байонета (1)
(установлена на фотоаппарате)



- Наглазник (1) (установлен на фотоаппарате)
- Компакт-диск (1)
– Прикладное программное обеспечение для камеры α
– α Руководство
- Инструкция по эксплуатации (1) (Данное руководство)

SLT-A37K

- Телесъемник DT18-55 мм (1)/Передняя крышка объектива (1)/Упаковочная крышка (1)

SLT-A37M

- Телесъемник DT18-135 мм (1)/Передняя крышка объектива (1)/Задняя крышка объектива (1)/Бленда (1)

SLT-A37Y

- Телесъемник DT18-55 мм (1)/Передняя крышка объектива (1)/Упаковочная крышка (1)
- Телесъемник DT55-200 мм (1)/Передняя крышка объектива (1)/Задняя крышка объектива (1)/Бленда (1)

Подготовка фотоаппарата

Элементы фотоаппарата

Подробное описание работы приведено на страницах, указанных в скобках.

Передняя сторона

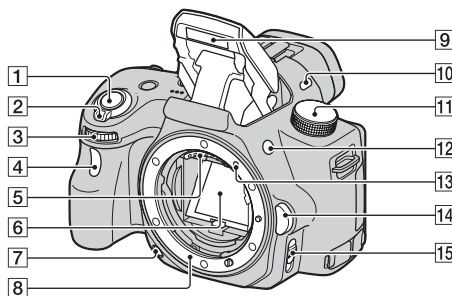

- 1 Кнопка затвора (31)
- 2 Выключатель (26)
- 3 Диск управления
- 4 Индикатор автоспуска (46)
- 5 Контакты соединения с объективом*
- 6 Зеркало*
- 7 Кнопка предварительного просмотра (53)
- 8 Байонет
- 9 Встроенная вспышка* (42)
- 10 Микрофон**
- 11 Диск переключения режимов (37)
- 12 Кнопка ⚡ (подъем вспышки) (42, 53)

- 13 Установочная метка (23)
- 14 Кнопка фиксатора объектива (24)
- 15 Переключатель режима фокусировки (53)

* **Не прикасайтесь непосредственно к этим частям.**
** **Не закрывайте эту часть во время записи фильма. Это может привести к возникновению помех или снижению громкости.**

Элементы фотоаппарата

Задняя сторона

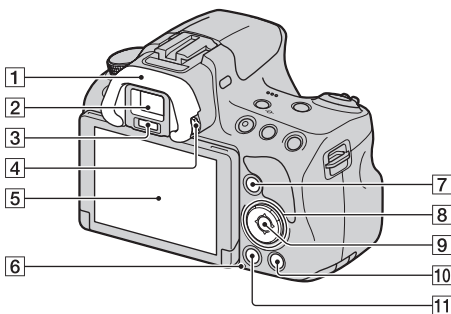

Подготовка фотоаппарата

- 1 Наглазник
 - 2 Видоискатель*
 - Когда вы смотрите в видоискатель, включается режим видоискателя, когда отводите лицо от видоискателя, режим экрана возвращается к режиму ЖК-экрана.
 - 3 Датчики видоискателя
 - 4 Диск диоптрийной коррекции (29)
 - 5 ЖК-экран (77)
 - 6 Индикатор доступа (21)
 - 7 Для съемки: Кнопка Fn (Функция) (54, 55)
Для просмотра: Кнопка (Поворот изображения) (53)
 - 8 Кнопка управления (Экран информации) (47)/WB (Баланс белого) (53)/ / (Протяжка) (46, 53)/ISO (53)
 - 9 Кнопка управления (Ввод)/Кнопка AF/Кнопка слежения за объектом (55)
 - 10 Кнопка ? (Руководство в камере) (65)
Для просмотра: Кнопка (Удаление) (35)
 - 11 Кнопка (Воспроизведение) (34)
- * **Не прикасайтесь непосредственно к этой части.**

Элементы фотоаппарата

Верхняя сторона

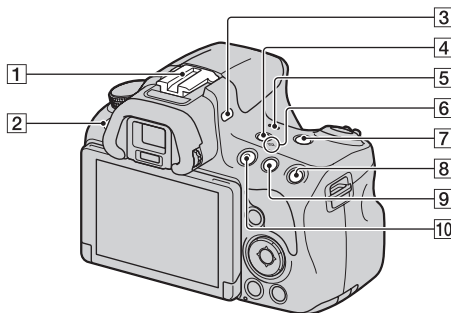

1 Разъем для крепления дополнительных аксессуаров с автоматической фиксацией

2 Кнопка MENU (57)

3 Микрофон*

4 Кнопка FINDER/LCD (53)



5 Динамик

6 Метка  положения датчика изображения

7 Кнопка ZOOM (53)

8 Для съемки: Кнопка AEL (блокировка АЭ) (53, 60)
Для просмотра: Кнопка  (Увеличение) (53)

9 Для съемки: Кнопка  (Экспозиция) (44)/ Кнопка AV (Значение диафрагмы) (53)

Для просмотра: Кнопка  (Уменьшение) (50)/
Кнопка  (Индекс изображений) (51)

10 Кнопка MOVIE (33, 53)

*** Не закрывайте эту часть во время записи фильма. Это может привести к возникновению помех или снижению громкости.**

Элементы фотоаппарата

Боковые стороны/Нижняя сторона

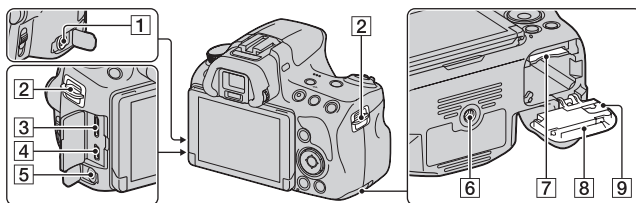

Подготовка фотоаппарата

1 Разъем REMOTE

- При подключении RM-L1AM Пульт дистанционного управления (продается отдельно) к камере вставьте штепсель Пульта дистанционного управления в разъем REMOTE, совместив направляющие на штепселе и в разюме REMOTE. Убедитесь, что шнур Пульта дистанционного управления обращен лицевой стороной вперед.

2 Крючки для плечевого ремня

- Прикрепите оба конца ремня к камере.

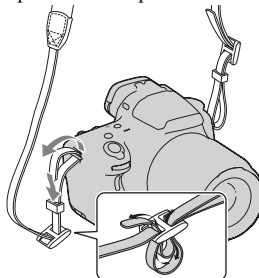

3 Мини-разъем HDMI (52)

4 Разъем (USB)

Элементы фотоаппарата

5 Гнездо микрофона

- При подключении внешнего микрофона встроенный микрофон автоматически отключается. Если внешний микрофон является устройством с питанием через гнездо микрофона, то питание для микрофона подается от фотоаппарата.

Следите за тем, чтобы при закрывании крышки не защемить шнур адаптера переменного тока.

6 Гнездо штатива

- Используйте штатив с винтом длиной не более 5,5 мм. Вы не сможете надежно подключить камеру к штативу винтом длиной 5,5 мм и более и такая попытка может привести к повреждению камеры.

7 Гнездо для карт памяти (20)

8 Крышка батарейного блока/карты памяти (20)

9 Крышка соединительной платы

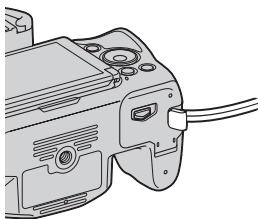

- Для использования адаптера переменного тока AC-PW20 (продается отдельно)

Элементы фотоаппарата

Объектив

DT 18-55мм F3.5-5.6 SAM
(Поставляется с SLT-A37K/A37Y)

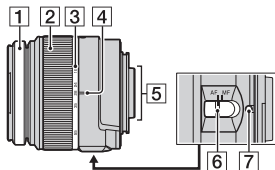

DT 55-200мм F4-5.6 SAM
(Поставляется с SLT-A37Y)

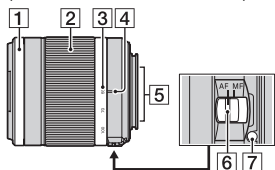

DT 18-135мм F3.5-5.6 SAM
(Поставляется с SLT-A37M)

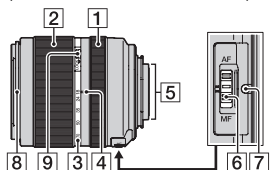

- 1 Кольцо фокусировки
- 2 Кольцо масштабирования
- 3 Шкала фокусного расстояния
- 4 Метка фокусного расстояния
- 5 Контакты объектива
- 6 Переключатель режима фокусировки
- 7 Установочная метка
- 8 Индекс бленды
- 9 Переключатель фиксатора масштабирования

- DT 18-55мм F3.5-5.6 SAM/DT 55-200мм F4-5.6 SAM/DT 18-135мм F3.5-5.6 SAM разработаны для камер Sony A-переходник (модели, оборудованные датчиком изображения размера APS-C). Вы не сможете использовать эти объективы на камерах формата 35 мм.
- Для объективов, отличных от DT 18-55мм F3.5-5.6 SAM/DT 55-200мм F4-5.6 SAM/DT 18-135мм F3.5-5.6 SAM, обратитесь к инструкции по эксплуатации, прилагаемой к объективу.

Подготовка фотоаппарата

Зарядка батарейного блока

Перед первым использованием фотоаппарата зарядите батарейный блок NP-FW50 “InfoLITHIUM” (прилагается).

Батарейный блок “InfoLITHIUM” можно заряжать даже в том случае, если он не был полностью разряжен.

Батарейный блок можно также использовать в частично заряженном состоянии.

Батарейный блок постепенно разряжается, даже если вы им не пользуетесь. Перед тем как начать снимать, проверяйте уровень заряда батареи, чтобы не упустить возможности съемки. Если уровень заряда батареи значительно понизился, зарядите ее.

1 Установите батарейный блок в зарядное устройство.

Нажмите на батарейный блок до щелчка.

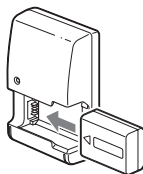

Зарядка батарейного блока

2 Подключите зарядное устройство к стенной розетке. Для США и Канады

Индикатор светится: идет зарядка
Индикатор погас: зарядка окончена

Время зарядки	Приблизительно
	250 минут

- При зарядке полностью разряженного батарейного блока при температуре 25 °С.
- По окончании зарядки индикатор CHARGE гаснет.

Штепсель

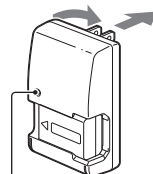

Индикатор CHARGE

Для всех стран, кроме США и Канады



Подготовка фотоаппарата

Примечания

- Время зарядки зависит от оставшегося заряда батарейного блока или условий зарядки.
- Мы рекомендуем заряжать батарейный блок при температуре окружающей среды от 10 °С до 30 °С. Вне указанного диапазона температур эффективная зарядка батарейного блока не гарантируется.
- Подключите зарядное устройство к ближайшей стенной розетке.

Установка батарейного блока/карты памяти (продается отдельно)

- 1 Откройте крышку, сдвинув рычаг открытия крышки.**

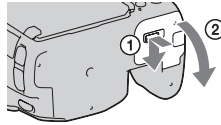

- 2 Плотно вставьте батарейный блок до упора, нажимая на рычаг фиксатора краем батареи.**

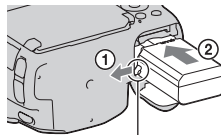

Рычаг фиксатора

- 3 Вставьте карту памяти.**

- Вставьте карту памяти до щелчка, при этом срезанный угол карты должен располагаться как показано на рисунке.

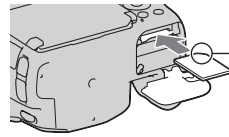

Убедитесь, что срезанный угол карты расположен правильно.

- 4 Закройте крышку.**

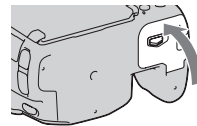

Установка батарейного блока/карты памяти (продается отдельно)

Извлечение батарейного блока

Выключите фотоаппарат.
Передвиньте рычаг фиксатора в направлении стрелки через 10 секунд после выключения камеры, затем выньте батарейный блок. Будьте осторожны, чтобы не уронить батарейный блок.

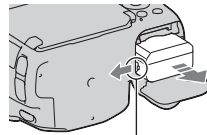

Рычаг фиксатора

Извлечение карты памяти

Убедитесь, что индикатор доступа не светится, затем откройте крышку и один раз нажмите на карту памяти.

Проверка оставшегося заряда батарейного блока

Прилагаемый батарейный блок - это ионно-литиевый батарейный блок, который имеет функции обмена с камерой информацией об условиях работы. Оставшееся время работы, в зависимости от условий использования камеры, отображается в процентах.

Уровень заряда						“Батарея разряжена.” Дальнейшая съемка невозможна.
	Высокий Низкий					

Подготовка фотоаппарата

Установка батарейного блока/карты памяти (продается отдельно)

Пригодные для использования карты памяти

Следующие карты памяти совместимы с этой камерой. Однако, работа всех карт памяти с данной камерой не гарантируется.

Типы карт памяти	Неподвижные изображения	Фильмы	В данном руководстве
Memory Stick PRO Duo	✓	✓ (Mark2)	Memory Stick PRO Duo
Memory Stick PRO-HG Duo	✓	✓	
Карта памяти SD	✓	✓ (Класс 4 или более быстрый)	Карта SD
Карта памяти SDHC	✓	✓ (Класс 4 или более быстрый)	
Карта памяти SDXC	✓	✓ (Класс 4 или более быстрый)	

- MultiMediaCard не может использоваться.

Примечание

- Изображения, записанные на карту памяти SDXC, нельзя импортировать в компьютеры или аудио-видео устройства, которые не поддерживают формат exFAT, или воспроизводить на этом оборудовании. Перед подключением устройства к фотоаппарату убедитесь, что оно совместимо с форматом exFAT. Если фотоаппарат подключен к несовместимому устройству, может появиться сообщение с предложением отформатировать карту памяти. Никогда не форматируйте карту памяти в ответ на подобное предложение, так как это приведет к удалению всех данных с карты. (exFAT – это файловая система, используемая в картах памяти SDXC.)

Установка объектива

1 Снимите крышку байонета с фотоаппарата и упаковочную крышку с задней стороны объектива.

- При смене объективов меняйте их быстро и в месте, где нет пыли, чтобы пыль или грязь не попали внутрь фотоаппарата.
- При съемке снимите переднюю крышку объектива.

Передняя крышка объектива

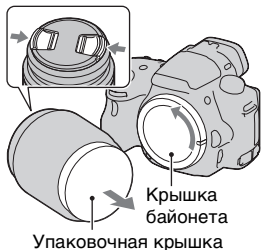

Подготовка фотоаппарата

2 Установите объектив, совмещая оранжевые метки (Установочные метки) на объективе и камере.

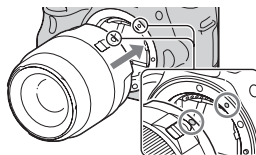

3 Поверните объектив по часовой стрелке в положение фиксации до щелчка.

- Убедитесь, что объектив установлен без перекоса.

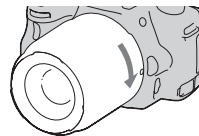

Установка объектива

Примечания

- Прикрепляя объектив, не нажимайте кнопку фиксатора объектива.
- При установке объектива не прилагайте усилий.
- Объективы с E-переходниками не совместимы с данным фотоаппаратом.
- При использовании объектива с гнездом под штатив прикрепляйте объектив к штативу при помощи этого гнезда, чтобы уменьшить нагрузку на узел крепления.
- При переноске камеры с установленным объективом крепко держите камеру и объектив.
- Не держите за ту часть объектива, которая выдвигается для настройки масштабирования или фокусировки.

Снятие объектива

- 1 Полностью нажмите кнопку фиксатора объектива и поверните объектив против часовой стрелки до упора.**

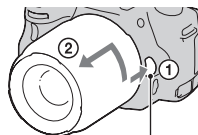

Кнопка фиксатора объектива

- 2 Установите переднюю и заднюю крышки на объектив и крышку корпуса на камеру.**

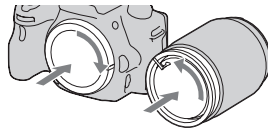

- Перед установкой крышек удалите с них пыль.
- Задняя крышка объектива не входит в комплект объектива DT 18-55мм F3.5-5.6 SAM. Если объектив хранится отдельно от камеры приобретите задняя крышка объектива ALC-R55.

Установка объектива

Установка бленды

Для обеспечения максимального качества изображения и снижения засветки рекомендуется использовать бленду объектива. Установите бленду на установочное кольцо на конце объектива и поверните бленду по часовой стрелке до щелчка.

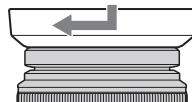

Примечания

- Бленда объектива не входит в комплект поставки DT 18-55мм F3.5-5.6 SAM. Вы можете использовать ALC-SH108 (продается отдельно).
- Бленда объектива может закрывать свет вспышки. При использовании вспышки снимите бленду.
- При хранении переверните бленду и установите ее на объектив обратной стороной.

Примечание, относящееся к замене объективов

Если пыль или грязь попадет внутрь камеры при смене объектива и оседет на поверхности датчика изображения (элемента, выполняющего функцию пленки), она может, в зависимости от условий съемки, появиться на изображении в виде темных пятен.

Фотоаппарат оснащен пылезащитной функцией для предотвращения оседания пыли на датчик изображения. Тем не менее, при установке/снятии объектива быстро проводите смену объектива в местах, где нет пыли.

Подготовка фотоаппарата

25^{RU}

Включение камеры и установка часов

При первом включении фотоаппарата появляется экран установки даты/времени.

1 Для включения фотоаппарата установите выключатель в положение ON.

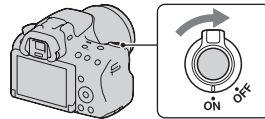

Появится экран установки даты и времени.

- Для выключения фотоаппарата установите выключатель в положение OFF.

2 Убедитесь, что на ЖК-экране выбрано [Ввод], затем нажмите центр кнопки управления.

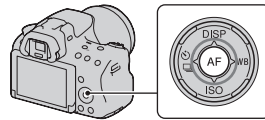

3 При помощи ◀▶ на кнопке управления выберите свой часовой пояс, затем нажмите центр кнопки управления.

Включение камеры и установка часов

4 Выберите каждый параметр при помощи ◀/▶ и установите числовое значение при помощи ▲/▼.

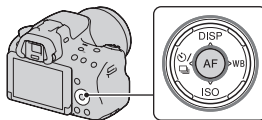

[Летнее время:] включение или выключение установки летнего времени.

[Формат даты:] выбор формата отображения даты.

- Полночь обозначается 12:00 AM, а полдень – 12:00 PM.



Подготовка фотоаппарата

5 Повторите шаг 4 для установки других параметров, а затем нажмите центр кнопки управления.

6 Убедитесь в выборе [Ввод] и затем нажмите центр кнопки управления.

Отмена установки даты/времени

Нажмите кнопку MENU.

Повторная установка даты/времени

При первом включении фотоаппарата автоматически появляется экран установки даты/времени. В следующий раз для установки даты и времени пользуйтесь меню.

Кнопка MENU → 1 → [Настр. даты/врем.]

Повторная установка часового пояса

Можно выбрать часовой пояс, в котором используется фотоаппарат. Этот параметр позволяет задавать часовой пояс при работе с фотоаппаратом за рубежом.

Включение камеры и установка часов

Кнопка MENU →  1 → [Часовой пояс]

Сохранение настроек даты и времени

Эта камера имеет встроенный аккумулятор, предназначенный для сохранения даты, времени и других установок вне зависимости от того, включено или выключено питание, установлен батарейный блок или нет.

RU28

SLT-A37
4-420-752-61(1)

Перед съемкой

Регулирование видоискателя на остроту зрения (диоптрийная коррекция)

Выполните регулировку с помощью диска диоптрийной коррекции в соответствии с вашим зрением, добиваясь четкого изображения в видоискателе.



- Если экран в видоискателе не виден целиком, можно отрегулировать масштаб экрана видеоскаателя (стр. 59).

Примечание

- С данной камерой нельзя использовать насадку для диоптрийной коррекции (продается отдельно).

Как правильно держать камеру

Займите положение, при котором верхняя часть туловища будет устойчива, и выберите позу, при которой камера не будет двигаться.

В режиме ЖК-экрана



В режиме видоискателя



В режиме видоискателя (вертикальное положение)



Подготовка фотоаппарата

Перед съемкой

Шаг ①

Одна рука держит корпус фотоаппарата, а другая рука поддерживает объектив.

Шаг ②

Займите устойчивое положение, расставив ноги на ширину плеч.

Шаг ③

Немного прижмите локти к телу.



При съемке с согнутыми коленями зафиксируйте положение верхней части тела, оперев локоть на колено.

RU30

SLT-A37
4-420-752-61(1)

Съемка неподвижных изображений

Режим “Интеллект. Авто” позволяет легко снимать различные объекты в любых условиях, потому что фотоаппарат анализирует условия съемки и соответственно регулирует настройки. Выберите  при съемке в местах, где использование вспышки запрещено.

- 1 Установите диск переключения режимов в положение  или  (Вспышка выкл).



- 2 Держите камеру, отслеживая ваш снимок на ЖК-экране или видоискателе.

- 3 Наложите область АФ на желаемый объект.

- Если индикатор  (Предупреждение о дрожании камеры) мигает, сделайте снимок, устойчиво держа фотоаппарат, или воспользуйтесь штативом.
- Когда камера распознает сцену, на экране появится значок распознавания снимаемой сцены, и будут включены соответствующие настройки для этой сцены.

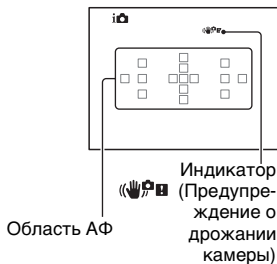

Съемка и просмотр изображений

Съемка неподвижных изображений

4 При использовании вариообъектива сначала поверните кольцо масштабирования и затем выберите сцену для съемки.



5 Нажмите кнопку затвора наполовину для выполнения фокусировки.

Когда фокусировка будет подтверждена, загорится индикатор ● или (●) (Индикатор фокусировки).

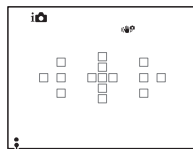
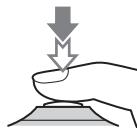

Индикатор фокусировки

6 Для выполнения съемки нажмите кнопку затвора до упора вниз.

- Когда камера распознает лицо человека и выполняет портретную съемку с параметром [Авт. кадр. портр.], установленным на [Авто], выполненный кадр автоматически обрезается для достижения наилучшей композиции. Сохраняется и оригинальное, и обрезанное изображения (стр. 55).

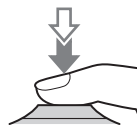

Запись видео

1 Чтобы начать видеозапись, нажмите кнопку MOVIE.

- Запись видео можно начать в любом режиме экспозиции.
- Значения выдержки и диафрагмы определяются автоматически. Если вы хотите установить их на определенные значения, установите диск переключения режимов на  (Фильм) (стр. 37).
- В режиме автофокуса фотоаппарат непрерывно выполняет фокусировку.

Кнопка MOVIE

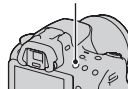

2 Чтобы остановить видеозапись, снова нажмите кнопку MOVIE.

Примечания

- Во время записи фильма может записываться звук работы камеры и объектива. Вы можете отключить звук во время записи, установив параметр [Запись звука] на [Выкл] (стр. 59).
- Время непрерывной записи фильма может быть короче в зависимости от температуры окружающей среды или состояния камеры. См. “Примечания, относящиеся к непрерывной записи фильма”.
- Если температура фотоаппарата слишком высока, появляется индикация [L]. Выключите камеру и дождитесь снижения ее температуры.

Съемка и просмотр изображений

Воспроизведение изображений

1 Нажмите кнопку .

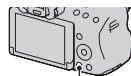







Кнопка .

2 Кнопка MENU → 1 → [Режим просмотра] → Выберите требуемый режим

- Для воспроизведения неподвижных изображений выберите [Просм. папки (Фотосним.)] и для фильмов выберите [Просм. папки (MP4)] или [Просм. AVCHD] в соответствии с форматом файлов.

3 Выберите изображение при помощи на кнопке управления.

- Для воспроизведения фильмов нажмите на центр диска управления.

Во время воспроизведения видео	Действия кнопкой управления/ диском управления
Пауза/продолжить	
Быстрое перемещение вперед	
Быстрое перемещение назад	
Медленное перемещение вперед	Во время паузы поверните диск управления вправо.
Медленное перемещение назад	Во время паузы поверните диск управления влево. <ul style="list-style-type: none">• Выполняется покадровое воспроизведение фильма.
Регулировка громкости	 → 
Отображение информации	

Примечание

- Видеофайлы, записанные на других устройствах, могут не воспроизводиться на данном фотоаппарате.

Удаление изображений (Удалить)

Восстановление удаленного изображения невозможно.
Убедитесь, нужно ли удалять изображение или нет.

Примечание

- Защищенные изображения не удаляются.

Удаление текущего отображаемого изображения

- 1 Отобразите изображение, которое необходимо удалить, затем нажмите кнопку .

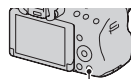

Кнопка 

- 2 При помощи  на кнопке управления выберите [Удалить], затем нажмите центр кнопки управления.

Съемка и просмотр изображений

Регулировка угла установки ЖК-экрана

Установите ЖК-экран в удобное для просмотра положение.

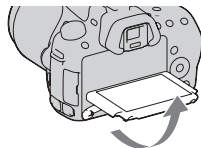

RU36

Съемка с различными режимами съемки

Установите диск переключения режимов в нужный режим.



В камере имеются следующие режимы съемки:

(Интеллект. Авто) (Вспышка выкл)	Режим “Интеллект. Авто” позволяет легко снимать различные объекты в любых условиях, потому что фотоаппарат анализирует условия съемки и соответственно регулирует настройки. Выберите “Вспышка выкл”, когда вы хотите снимать без вспышки.
(Супер авторежим)	Фотоаппарат распознаёт и анализирует условия съемки, после чего автоматически устанавливает необходимые настройки. Камера сохраняет 1 соответствующее изображение, объединяя или разделяя изображения в соответствии с необходимостью.
SCN (Выбор сцены)	Выбор режима, соответствующего объекту или условиям съемки, позволяет получить изображение с настройкой, подходящей для данного объекта.
(Панорамный обзор)	Позволяет вам снимать панорамные изображения.
(Панорам. 3D-обзор)	Позволяет вам снимать панорамные изображения 3D для воспроизведения на 3D-совместимых телевизорах.
(Непр. приор. АЭ с телеков.)	Фотоаппарат выполняет непрерывную съемку, пока кнопка затвора полностью нажата. Центральная область экрана обрезана, камера записывает изображения непрерывно с максимальной скоростью около 7 кадров в секунду.
(Видео)	Позволяет снимать фильмы с ручной регулировкой экспозиции (как выдержки, так и величины диафрагмы).
P (Программное авто)	Позволяет выполнять съемку с автоматической регулировкой экспозиции (как выдержки, так и величины диафрагмы). Другие настройки могут регулироваться вручную.
A (Приор. диафрагмы)	Позволяет выполнять съемку после регулировки величины диафрагмы вручную при помощи диска управления.
S (Приор. выдержки)	Позволяет выполнять съемку после регулировки выдержки вручную при помощи диска управления.
M (Ручной экспозиция)	Позволяет выполнять съемку после регулировки экспозиции вручную (как выдержки, так и величины диафрагмы) при помощи диска управления.

Съемка изображений в соответствии со снимаемым объектом

Съемка с различными режимами съемки

iA+ Супер авторежим

1 Установите диск переключения режимов в положение iA+ (Супер авторежим).

2 Наведите фотоаппарат на объект.

Когда фотоаппарат проанализирует условия съемки и выполнит необходимые настройки, на экране появится следующая информация: пиктограмма режима распознанной сцены, соответствующая функция съемки и количество записываемых изображений.

Пиктограмма режима распознанной сцены

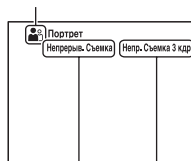

Функция съемки

Количество записываемых изображений

3 Отрегулируйте фокусировку и выполните съемку объекта.

Сцены, распознаваемые фотоаппаратом

(Ночная Сцена)	(Сумерки с рук)	(Пейзаж)
(Портрет/конт.свет)	(Портрет)	(Ночная Сцена + штатив)
(Контрольный свет)	(Макро)	(Ночной портрет)
(Прожектор)	(Низкая освещ.)	(Ребенок)

Функция съемки

Непрерыв. Съемка (46)	Медл. синхр. (42)	Авто HDR (55)
Дневн. синхр.	Длит. выдерж.	Сумерки с рук (39)

Съемка с различными режимами съемки









SCN Выбор сцены

1 Установите диск переключения режимов в положение SCN (Выбор сцены).

2 Выберите требуемый режим при помощи ▲/▼, затем нажмите центр кнопки управления.

- Чтобы изменить сцену, нажмите кнопку Fn и выберите другую сцену.

3 Отрегулируйте фокусировку и выполните съемку объекта.

 (Портрет)	Размывание фона и резкое изображение объекта. Мягкая передача телесных оттенков.
 (Спорт)	Съемка движущегося объекта с малой выдержкой создает эффект остановки движения. При нажатой кнопке затвора камера выполняет непрерывную съемку изображений.
 (Макро)	Съемка крупным планом таких объектов, как цветы и блюда.
 (Пейзаж)	Съемка всей сцены с резкой фокусировкой и яркими цветами.
 (Закат)	Прекрасные фотографии заката или восхода солнца в красных тонах.
 (Ночная Сцена)	Съемка ночных сцен на расстоянии без потери темной атмосферы окружения.
 (Сумерки с рук)	Съемка ночных сцен без штатива с меньшими помехами и размытостью изображения. Выполняется серия снимков и осуществляется их обработка для снижения размывания объекта, компенсации дрожания камеры и снижения шума.
 (Ночной портрет)	Съемка портретных изображений в ночное время.

Съемка изображений в соответствии со снимаемым объектом

Съемка с различными режимами съемки

Панорамный обзор/3D Панорам. 3D-обзор

1 Установите диск переключения режимов в положение (Панорамный обзор)/ (Панорам. 3D-обзор).

2 Наведите фотоаппарат на край сцены, затем нажмите кнопку затвора наполовину для фокусировки.

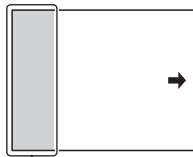

Этот участок не записывается

3 Полностью нажмите кнопку затвора.

4 Перемещайте фотоаппарат по горизонтали или по вертикали, следуя указателю на экране.

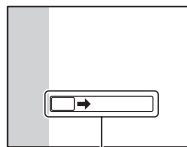

Указатель

Съемка с различными режимами съемки

 **Непр. приор. АЭ с телеконв.**

1 Установите диск переключения режимов в положение  (Непр. приор. АЭ с телеконв.).

2 Отрегулируйте фокусировку и выполните съемку объекта.

- Фотоаппарат выполняет непрерывную съемку, пока кнопка затвора полностью нажата.
- Центральная область экрана обрезана, камера записывает изображения непрерывно с максимальной скоростью около 7 кадров в секунду.
- Минимальная кратность масштабирования установлена на 1,4, а размер изображения можно установить на М или S.

Съемка изображений в соответствии со снимательным объектом

41^{RU}

Использование вспышки

В условиях недостаточной освещенности использование вспышки позволяет получить яркие фотоснимки, а также уменьшает нежелательные последствия дрожания фотоаппарата. При съемке против солнца можно использовать вспышку, чтобы получить яркое изображение объекта, освещенного сзади.

1 Кнопка Fn → (Режим вспышки) → Выберите требуемую настройку

- Для дополнительной информации об имеющихся режимах вспышки для каждого режима съемки см. стр. 81.

2 Нажмите кнопку .



Вспышка поднимается.

- В режиме Интеллект. Авто, Супер авторежим или Выбор сцены вспышка поднимается автоматически, если освещение недостаточно или объект освещен сзади. При нажатии кнопки  встроенная вспышка не поднимается.

Кнопка 







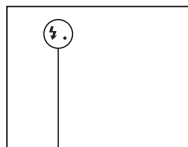

3 Снимите объект после того, как закончится зарядка вспышки.

-  мигает: вспышка заряжается. Когда индикатор мигает, затвор не срабатывает.
-  светится: вспышка заряжена и готова к работе.
- Чтобы облегчить фокусировку при недостаточной освещенности, в режиме АФ вспышка может сработать при нажатии кнопки затвора наполовину (Подсветка АФ).



Индикатор  (зарядка вспышки)

Использование вспышки

 (Вспышка выкл)	Встроенная вспышка не срабатывает даже в поднятом положении. <ul style="list-style-type: none">Вы не можете выбрать этот элемент, когда диск переключения режимов установлен в положение P, A, S или M. Тем не менее вспышка не будет срабатывать, если вспышка не выдвинута вверх.
 (Автовспышка)	Вспышка срабатывает в темноте или против света.
 (Запол. вспыш.)	Вспышка срабатывает каждый раз при спуске затвора.
 (Медл. синхр.)	Вспышка срабатывает каждый раз при спуске затвора. За счет увеличения выдержки режим медленной синхронизации позволяет получить четкое изображение как снимаемого объекта, так и фона.
 (Син.зад.штор.)	Срабатывает каждый раз при спуске затвора непосредственно перед завершением экспозиции.
 (Беспроводная)	Срабатывает внешняя вспышка (продается отдельно), которая располагается вне камеры и на расстоянии от нее (съемка с беспроводной вспышкой).

Использование функций съемки

Настройка яркости изображения

За исключением режима экспозиции М, экспозиция устанавливается автоматически (Автоматическая экспозиция).

На основании автоматически полученной экспозиции вы можете выполнить корректировку экспозиции. Чтобы сделать все изображение светлее, сдвиньте экспозицию в сторону +. При сдвиге экспозиции в сторону – все изображение станет темнее (Коррекция экспозиции).

1 Нажмите кнопку .

Кнопка .



2 Регулировка экспозиции при помощи диска управления.

В сторону + (перезаэкспонирование):
изображение становится светлее.
В сторону – (недоэкспонирование):
изображение становится темнее.

- В режиме видоискателя подтвердите экспозицию, используя шкалу EV.

ЖК-экран после установки экспозиции

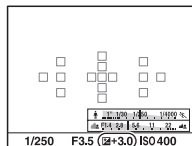

Скорректированная экспозиция



Стандартная экспозиция

3 Отрегулируйте фокусировку и выполните съемку объекта.

Настройка яркости изображения

Технические приемы съемки

- Посмотрите снятое изображение и отрегулируйте уровень коррекции.
- Используя режим брекетинга (съемка со сдвигом параметров), можно снять несколько изображений с экспозицией, измененной в сторону увеличения или уменьшения (стр. 46).

Примечание

- Этот параметр нельзя задать, если режим экспозиции установлен на Интеллект. Авто, Супер авторежим или Выбор сцены.



Использование функций съемки

45^{RU}





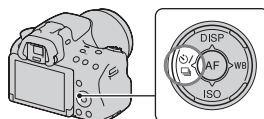

SLT-A37
4-420-752-61(1)

/ **Выбор режима протяжки**

Вы можете пять использовать режим протяжки, соответствующий вашим целям, такой как перевод одного кадра, непрерывная съемка или съемка с брекетингом.

 /  **на кнопке управления**
→ **Выберите требуемый режим**



 (Покадров. Съемка)	Этот режим предназначен для обычной съемки.
 (Непрерыв. Съемка)	Камера записывает изображения непрерывно.
 (Автоспуск)	10-секундный автоспуск удобен, когда фотограф участвует в снимаемой сцене, а 2-секундный автоспуск полезен для уменьшения вибрации фотоаппарата.
 BRK C (Брек.: Непрер.)	Съемка 3 изображений, каждое с различной степенью экспозиции каждое.
 BRK S (Покадр. брекетинг)	Съемка 3 изображений поочередно, каждое с различной степенью экспозиции.
 BRK WB (Брекетинг WB)	Выполняется съемка 3 изображений со сдвигом баланса белого относительно выбранных значений баланса белого и цветовой температуры/цветового фильтра.

Выбор вида экрана информации о режиме съемки (DISP)

При каждом нажатии DISP на кнопке управления экран информации о режиме съемки изменяется следующим образом. Вы можете выбрать доступные экраны дисплея в видоискателе или на экране ЖК-экрана отдельно.

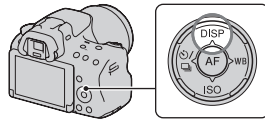

Графическое отображение

В режиме графического отображения на экране графически показываются величины выдержки и диафрагмы в виде графиков и иллюстрируются принципы выбора экспозиции. Указатели на индикаторе скорости затвора и индикаторе выдержки показывают текущее значение.

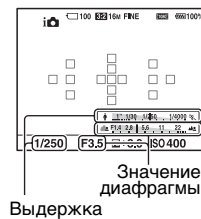

Использование функций съемки

Настройка размера изображения

Размер изобр.

Кнопка MENU →  1 → [Размер изобр.] → Выберите требуемый размер

[Формат]: [3:2]

Размер изображения		Область применения
L:16M	4912 × 3264 пикселей	Для печати формата до А3+
M:8.4M	3568 × 2368 пикселей	Для печати формата до А4
S:4.0M	2448 × 1624 пикселей	Для печати формата до Л/2L

[Формат]: [16:9]

Размер изображения		Область применения
L:14M	4912 × 2760 пикселей	Для просмотра на телевизорах высокой четкости
M:7.1M	3568 × 2000 пикселей	
S:3.4M	2448 × 1376 пикселей	

Примечание

- Если при помощи параметра [Качество] выбрано изображение формата RAW, то размер изображения RAW соответствует L. Изображения такого размера не отображаются на экране.

Панорама: размер

Можно задать размер панорамных изображений. Размер изображения зависит от настройки направления съемки (стр. 57).

Кнопка MENU →  1 → [Панорама: размер] или [3D-пан.: размер из.] → Выберите требуемый размер

Настройка размера изображения

[Панорама: размер]

Стандартная	[Панорама: направл.] установлен на [Вверх] [Вниз]: 3872 × 2160 [Панорама: направл.] установлен на [Вправо] [Влево]: 8192 × 1856
Широкий	[Панорама: направл.] установлен на [Вверх] [Вниз]: 5536 × 2160 [Панорама: направл.] установлен на [Вправо] [Влево]: 12416 × 1856

[3D-пан.: размер из.]

16:9	1920 × 1080
Стандартная	4912 × 1080
Широкий	7152 × 1080

Использование функций съемки

49^{RU}

Увеличение изображений

Фотоснимок можно увеличить для более тщательного рассмотрения. Это удобно для проверки фокусировки записанного изображения.



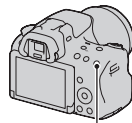

- 1** **Отобразите на экране изображение, которое необходимо увеличить, затем нажмите кнопку .**



Кнопка 

- 2** **Увеличьте или уменьшите изображение при помощи кнопок  или .**

- Поворот диска управления переключает изображения, сохраняя тот же масштаб отображения. При съемке нескольких изображений одной и той же композиции можно сопоставить их фокусировку.

- 3** **Выберите ту часть изображения, которую необходимо увеличить, при помощи , ,  или  на кнопке управления.**

Отмена воспроизведения увеличенного изображения
Нажмите на центр кнопки управления, чтобы изображение вернулось к своему нормальному размеру.

Переключение на отображение миниатюр изображений

Вы можете одновременно отобразить на экране несколько изображений.

Нажмите кнопку .

Появится индексный экран изображений.

- Вы можете выбрать число изображений, отображаемых на одной странице индексного экрана изображений, используя [Индекс изображ.] в  Меню воспроизведения.

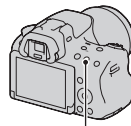



Кнопка 

Возврат к отображению одного изображения

Выбрав желаемое изображение, нажмите центр кнопки управления.

Отображение требуемой папки

На индексном экране изображения выберите левую линейку при помощи кнопки управления, затем выберите желаемую папку при помощи /. Нажатие на центр кнопки управления при выбранной левой линейке приводит к переключению режима просмотра.



Использование функций воспроизведения

Просмотр изображений на экране телевизора

Для просмотра на экране телевизора снятых камерой изображений необходимы кабель HDMI (продается отдельно) и телевизор высокой четкости с разъемом HDMI.

1 Выключите питание фотоаппарата и телевизора, затем подключите фотоаппарат к телевизору.

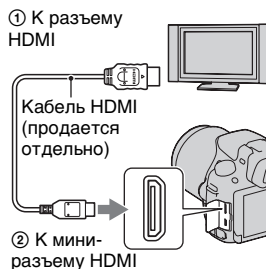



2 Включите телевизор и установите переключатель входного сигнала.

- Подробные сведения приведены в инструкции по эксплуатации, прилагаемой к телевизору.

3 Включите камеру и нажмите кнопку .

Снимки, сделанные фотоаппаратом, появятся на экране телевизора.

Выберите желаемое изображение при помощи   на кнопке управления.

- ЖК-экран фотоаппарата не включается.

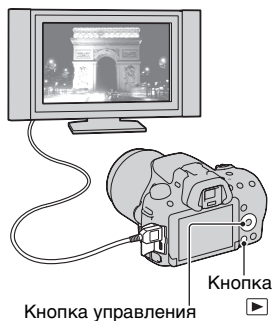

Функции, которые могут использоваться при помощи кнопок/переключателя

Вы можете настроить или использовать различные функции с этими кнопками/переключателем.

Для информации о расположении кнопок/переключателя см. раздел “Элементы фотоаппарата” (стр. 12).

Кнопка 	Поднимает вспышку.
Кнопка  /Кнопка AV /Кнопка  Кнопка 	Корректирует экспозицию/Устанавливает значение диафрагмы./Одновременно показывает на экране несколько изображений./ Уменьшает масштаб изображения, которое было увеличено во время просмотра изображений.
Кнопка FINDER/LCD	Переключает дисплей между ЖК-экраном и видоискателем.
Кнопка MENU	Показывает экран меню для настройки элемента меню.
Кнопка MOVIE	Записывает фильмы.
Кнопка AEL / Кнопка 	Фиксирует экспозицию всего экрана./ Увеличивает изображения при их просмотре.
Кнопка ZOOM	Увеличивает изображение и производит съемку объекта с помощью функции масштабирования (ZOOM).
Кнопка Fn /Кнопка 	Показывает экран настройки функции, которая была установлена при помощи кнопки Fn./ Поворачивает изображение.
Кнопка управления	Настройка следующих функций: Дисплей, Баланс белого, Режим протяжки, ISO и Автофокус.
Кнопка 	Воспроизведение изображений.
Кнопка  /Кнопка 	Отображение совета для съемки или руководства в камере./Удаление изображений.
Переключатель режима фокусировки	Переключение между автоматической и ручной фокусировкой.
Кнопка предварительного просмотра	Проверка размытости фона.

Список функций

Выбор функции с помощью кнопки Fn (Функция)

Эта кнопка используется для настройки или выполнения функций, часто применяемых в процессе съемки.

1 Нажмите кнопку Fn.

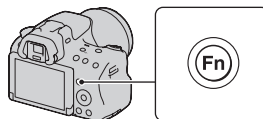

2 Выберите нужный пункт с помощью ▲/▼/◀/▶ на кнопке управления, а затем нажмите центр ●.

Появится экран настройки.

3 Пользуясь информацией в справочной строке, выберите и выполните требуемую функцию.

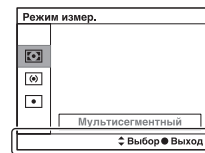

Справочная строка

Настройка фотоаппарата на экране информации о режиме съемки

Поверните диск управления не нажимая на центр ● в действии 2. Вы можете настроить камеру непосредственно на экране информации о режиме съемки.

Функции, которые могут быть выбраны при помощи кнопки Fn (Функция)

Функциями, которые могут быть выбраны при помощи кнопки Fn являются следующие:

Выбор сцены	Выбор режима, подходящего для конкретных условий съемки, среди предварительно заданных настроек Выбора сцены. (Портрет/Спорт/Макро/Пейзаж/Закат/Ночная Сцена/Сумерки с рук/Ночной портрет)
Видео	Выбирает режим экспозиции для соответствия вашему объекту или вашему эффекту и записывает фильмы. (P/A/S/M)
Режим протяжки	Устанавливает режим протяжки, такой как непрерывная съемка. (Покадров. Съемка/Непрерыв. Съемка/Автоспуск/Брек.: Непрер./Покадр. брекетинг/Брекетинг WB)
Режим вспышки	Устанавливает режим вспышки. (Вспышка выкл./Автосв.вспышка/Запол. вспыш./Медл. синхр./Син.зад.штор./Беспроводная)
Режим АФ	Выбор способа фокусировки в соответствии с движением объекта. (Покадровая АФ/Автоматич. АФ/Непрерывная АФ)
Область АФ	Выбор области фокусировки. (Широкая АФ/Зонная фокусировка/Точечная АФ/Местная АФ)
Слежение за объектом.	Сохраняет фокусировку на объекте, следя за его перемещениями. (Вкл/Выкл)
Улыб./Распоз. Лиц	Автоматическая съемка лиц людей с оптимальными фокусом и экспозицией./Делает снимок при обнаружении улыбки. (Распозн. лиц Откл./Распознаван. лиц Вкл) (Зарег. лица)/Распозн. лиц Вкл./Smile Shutter)
Авт. кадрир. портр.	Анализирует сцену при съемке лиц и автоматически сохраняет еще одно изображение со сбалансированной композицией. (Авто/Выкл)

Список функций

Функции, которые могут быть выбраны при помощи кнопки Fn (Функция)

ISO	Выбор уровня светочувствительности. Чем больше значение, тем меньше выдержка. (Многокадр. шумоподав./ISO AUTO по 16000)
Режим измер.	Выбор способа измерения освещенности сцены. (Мультисегментный/Центровзвешенный/Точечный)
Кор.эксп.вспыш.	Регулировка мощности излучения вспышки. (от +2,0EV до -2,0EV)
Баланс белого	Регулировка цветового тона изображения. (Авто WB/Дневной свет/Тень/Облачно/Лампа накали./Флуор.: Тепл.белый/Флуор.: Хол. белый/ Флуор.: Днев. бел./Флуор.: Дневн. свет/Вспышка/ Цв.тмп./Ф-тр./Пользоват.)
DRO/Авто HDR	Автоматическая коррекция яркости и контрастности. (Выкл/Оптим.Д-диапаз./Авто HDR)
Творческ. стиль	Выбор желательного способа обработки изображения. (Стандартное/Яркий/Портрет/Пейзаж/Закат/ Черно-белый)
Эффект рисунка	Делает снимок с фильтром желаемого эффекта для достижения более впечатляющей выразительности. (Выкл./Дешевый фотоаппарат/Манипуляции с цветом/ Схематизация/Ретро/Мягкие светл. тона/Выделение цвета/Высоко-контр.Ч/Б/Мягкий фокус/HDR Живопись/Насыщ. монохром./Миниатюра)

Функции, выбираемые кнопкой MENU

Можно задавать основные настройки для фотоаппарата в целом или выполнять такие функции, как съемка, воспроизведение или другие.

Нажмите кнопку MENU, затем установите требуемый элемент при помощи ▲/▼/◀/▶ на кнопке управления, затем нажмите на центр кнопки управления.

Выбор страницы меню

Выбор элемента в меню

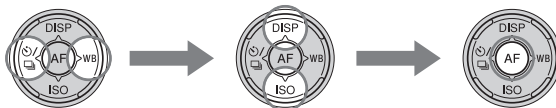









Меню съемки неподвижных изображений











Размер изобр.	Выбор размера фотоснимков. (L:16M/M:8.4M/S:4.0M (Когда параметр [Формат] установлен на 3:2) L:14M/M:7.1M/S:3.4M (Когда параметр [Формат] установлен на 16:9))
Формат	Выбор формата фотоснимков. (3:2/16:9)
Качество	Выбор качества изображения неподвижных изображений. (RAW/RAW и JPEG/Высокое/Стандартное)
Панорама: размер	Выбор размера панорамных изображений. (Стандартная/Широкий)
Панорама: направл.	Выбор направления съемки панорамных изображений. (Вправо/Влево/Вверх/Вниз)
3D-пан.: размер из.	Выбор размера 3D-изображений. (16:9/Стандартная/Широкий)
3D-пан.: направл.	Выбор направления съемки 3D-изображений. (Вправо/Влево)

Список функций

Функции, выбираемые кнопкой MENU

 1  2  3      	
Увел. четк. изобр.	Увеличивает изображение с более высоким качеством, чем цифровое масштабирование. (Вкл/Выкл)
Цифров увелич	Большее увеличение изображение, чем масштабирование с четким изображением. Эта функция также доступна при записи фильма. (Вкл/Выкл)
ШП длит. экспоз.	Выбор функции шумоподавления при выдержке длительностью 1 с или более. (Вкл/Выкл)
ШП высокого ISO	Выбор функции шумоподавления при съемке с высокой чувствительностью. (Высокая/Нормальная/Низкий)
Управл.вспышкой	Выбор способа определения мощности излучения вспышки. (Вспышка ADI/Пред.вспыш. TTL)
Подсветка АФ	Настройка подсветки АФ, которая способствует фокусированию, испуская свет при недостаточном освещении. (Авто/Выкл)
Цвет. простран.	Изменение диапазона воспроизводимых цветов. (sRGB/AdobeRGB)

 1  2  3      	
SteadyShot	Устанавливает SteadyShot. (Вкл/Выкл)
Советы по съемке	Показ всех советов по съемке.

Функции, выбираемые кнопкой MENU

Меню съемки фильмов



Формат файла	Выбор формата файла видеозаписей. (AVCHD/MP4)
Параметры записи	Выбор размера кадра видеозаписи. (60i 24M(FX)/50i 24M(FX)/60i 17M(FH)/50i 17M(FH)/ 24p 24M(FX)/25p 24M(FX)/24p 17M(FH)/25p 17M(FH)/1440x1080 12M/VGA 3M)
Запись звука	Выбор: записывать или не записывать звук во время видеосъемки. (Вкл/Выкл)
Умен. шума ветра	Уменьшает шум ветра во время съемки фильма. (Вкл/Выкл)
SteadyShot	Устанавливает SteadyShot. (Вкл/Выкл)



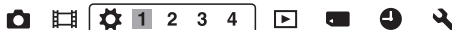

Меню пользовательских установок











Eye-Start AF	Устанавливает, использовать или не использовать автофокус при просмотре через видоискатель. (Вкл/Выкл)
Настр. FINDER/ LCD	Выбор способа переключения между видоискателем и ЖК-экраном. (Авто/Ручной)
Масштаб видоискателя	Изменяет размер экрана видоискателя. Если в видоискателе не виден экран полностью, установите функцию на [Стандартная]. (Максимум/Стандартная)
Ум.эфф.кр.глаз	Уменьшение явления красных глаз при съемке со вспышкой. (Вкл/Выкл)
Спуск б/ объектива	Выбор: может или не может открываться затвор без установленного объектива. (Вкл/Выкл)
Непр.с-ка Суп.а/ реж.	Выбор: выполнять или не выполнять непрерывную съемку в режиме Супер авторежим. (Авто/Выкл)
Извл.изобр. Суп.а/реж.	Выбор: сохранять или не сохранять все изображения, записанные во время непрерывной съемки в режиме Супер авторежим. (Авто/Выкл)

Список функций

Функции, выбираемые кнопкой MENU

   1 2 3 4    	
Сетка	Отображение вспомогательной сетки для компоновки кадра. (Сетка 3x3/Квадратная сетка/Диаг. + квад. сетка/Выкл)
Авто.просмотр	Отображение записанного изображения после съемки. Выбор режима автопросмотра. (10 сек./5 сек./2 сек./Выкл)
Кнопка DISP(Монитор)	Позволяет вам выбрать доступные режимы отображения экранов на ЖК-экране, которые могут быть выбраны нажатием DISP на кнопке управления. (Графич. инф./Показать всю инф./Не показывать/ Гистограмма/Для видеоискателя)
Кнопка DISP(Видоиск.)	Позволяет вам выбрать доступные режимы отображения экранов на видеоискателе, которые могут быть выбраны нажатием DISP на кнопке управления. (Графич. инф./Показать всю инф./Не показывать/ Гистограмма)
Уров. выделения контуров	Улучшает контуры объектов, находящихся в фокусе, при помощи определенного цвета в режиме ручной фокусировки. (Высокий/Средний/Низкий/Выкл)
Цвет выделения контуров	Устанавливает цвет для функции улучшения контуров (Красный/Желтый/Белый)
Отобр.парам.Live View	Устанавливает показывать или нет эффект функции на экране, такой как эффект значения коррекции экспозиции. (Отобр. парам. ВКЛ/Отобр.парам.ВЫКЛ)

   1 2 3 4    	
Функ. кнопки AEL	Присваивает требуемую функцию кнопке AEL. (Коррек.экспоз./Режим протяжки/Режим вспышки/ Режим АФ/Область АФ/Распознаван. лиц/Smile Shutter/Авт. кадрир. портр./ISO/Режим измер./ Кор.эксп.вспыш./Баланс белого/DRO/Авто HDR/ Творческ. стиль/Эффект рисунка/Размер изобр./ Качество/Удержание AEL/Переключ.AEL/  Удержан.AEL/  Перекл.AEL/Слежение за объект./ Блокировка АФ/Предпросмотр ГР/Проем. готов. фото./Увеличение/Фокусиров. лупа)

Функции, выбираемые кнопкой MENU

Кнопка предпросмотра	Присваивает требуемую функцию кнопке предварительного просмотра. (Коррек.экспоз./Режим протяжки/Режим вспышки/Режим AF/Область AF/Распознаван. лиц/Smile Shutter/Авт. кадрир. портр./ISO/Режим измер./Кор.эксп.вспыш./Баланс белого/DRO/Авто HDR/Творческ. стиль/Эффект рисунка/Размер изобр./Качество/Удержание AEL/Переключ. AEL/ <input type="checkbox"/> Удержан. AEL/ <input type="checkbox"/> Перекл. AEL/Слежение за объект./Блокировка AF/Предпросмотр ГР/Просм. готов. фото./Увеличение/Фокусиров. лупа)
Кнопка блокир. фокуса	Выбор функции кнопки блокировки фокуса на объективе. (Блокир. фокуса/Предпросмотр ГР)
Кнопка MOVIE	Выбирает подходящий режим кнопки MOVIE. (Всегда/Только реж. Видео)



















Корр. об.: Затенение	Компенсирует затененные углы экрана, вызванные определенными характеристиками установленного объектива. (Авто/Выкл)
Корр. об.: Хром. абerr.	Снижение отклонений цвета в углах экрана, вызванных установленным объективом. (Авто/Выкл)
Корр. об.: Дисторсия	Компенсирует искажение на экране, вызванное установленным объективом. (Авто/Выкл)
Электрон.перед. штор.	Устанавливает, использовать или не использовать функции передней электронной шторки затвора. (Вкл/Выкл)
Регистрация лиц	Регистрирует или меняет человека, которому отдается приоритет при фокусировке. (Новая регистрация/Изменение приоритета/Удалить/Удалить все)
След. фок. с приор.лиц	Устанавливает, будет ли производиться слежение за лицом или нет, когда камера обнаруживает лицо во время слежения за объектом. (Вкл/Выкл)

Список функций

Функции, выбираемые кнопкой MENU

Меню режима воспроизведения

       	
Удалить	Удаление изображений. (Неск. снимков/Все в папке/Все файлы просм. AVCHD)
Режим просмотра	Позволяет вам определить, как группировать воспроизводимые изображения. (Просм. папки (Фотосним.)/Просм. папки (MP4)/Просм. AVCHD)
Слайд-шоу	Демонстрация слайд-шоу. (Повторить/Интервал/Тип изображения)
Индекс изображ.	Отображение миниатюр изображений. (4 изображения/9 изображений)
3D-просмотр	Воспроизведение 3D-изображений на подключенном к фотоаппарату 3D-телевизоре.
Защита	Установка или отмена защиты изображений. (Неск. снимков/Отменить для всех фото./Отм. для всех видео(MP4)/Отм. для всех файл. AVCHD)
Укажите печать	Выбор или отмена выбора изображений для DPOF. (Настройка DPOF/Печать даты)

       	
Параметры громк.	Регулировка громкости звука при воспроизведении видео.
Дисп.реж.воспр.	Выбор способа воспроизведения изображения, записанного в портретной ориентации. (Автоповорот/Ручн. поворот)

Меню инструментов для карт памяти

      	
Форматировать	Форматирование карты памяти.
Номер файла	Выбор способа присвоения номеров файлам фотоснимков и видеозаписей в формате MP4. (Серия/Сброс)
Название папки	Выбор формата имени папок для фотоснимков. (Станд.формат/Формат Дата)
Выбор папк. записи	Выбор другой папки для записи фотоснимков и видеозаписей в формате MP4.

Функции, выбираемые кнопкой MENU

Создать папку	Создание новой папки для записи фотоснимков и видеозаписей в формате MP4.
Восстан. БД изобр.	Восстанавливает файл базы данных изображений и позволяет выполнять запись и воспроизведение.
Показ. пам. карты	Отображение оставшейся продолжительности видеозаписи и количества доступных для записи на карту памяти фотоснимков.

Меню настройки часов



Настр. даты/врем.	Установка даты, времени и летнего времени.
Часовой пояс	Установка часового пояса.







Меню настройки









Старт меню	Устанавливает по умолчанию положение курсора в меню на верхний элемент или на последний выбранный элемент. (Главное/Предыдущее)
Яркость ЖКД	Настройка яркости ЖК-экрана. (от -2 до +2)
Яркость видеоискат.	Настройка яркости видеоискателя. (Авто/Ручной)
Эко-режим	Настройка режима экономии питания. (Стандартный/Максимум)
Эконом. питания	Установка интервала времени, по окончании которого включается режим экономии питания. (30 мин./5 мин./1 мин./20 сек./10 сек.)
Разрешение HDMI	Устанавливает разрешение при подключении к телевизору с разъемом HDMI. (Авто/1080p/1080i)
КОНТР. ПО HDMI	Управление фотоаппаратом через телевизор, поддерживающий "BRAVIA" Sync. (Вкл/Выкл)

Список функций

Функции, выбираемые кнопкой MENU

       1 2 3	
Парам. Выгрузки*	Выбор: использовать или не использовать функцию передачи при работе с картой Eye-Fi. (Вкл/Выкл)
USB-соединение	Выбор типа USB-соединения. (Авто/Съемный диск/MTP)
Звуковые сигн.	Выбор: подавать или не подавать звуковой сигнал при успешной фокусировке или во время работы автоспуска. (Вкл/Выкл)
Режим очистки	Включение режима очистки для очистки датчика изображения.

* Появляется при установке карты Eye-Fi (продается отдельно) в камеру.

       1 2 3	
Модель	Отображение версии ПО фотоаппарата.
Язык	Выбор языка.
Справ. диска выб. реж.	Включает и отключает справочник по диску выбора режимов (описание каждого режима съемки). (Вкл/Выкл)
Демонстр. режим	Включение или выключение воспроизведения демонстрационного видеоклипа. (Вкл/Выкл)
Инициализац.	Возврат параметров к их значениям по умолчанию. (Сброс настроек/Сброс реж. зап./Переуст.польз.)

Использование функции рекомендаций камеры

Руководство в камере

При нажатии кнопки ? (Руководство в камере) на экране Fn или на экране меню, автоматически появляется руководство в соответствии с текущей выбранной функцией или настройкой.

Выберите недоступные функции или настройки на экране Fn, затем нажмите на центр кнопки управления, после чего появится соответствующая настройка для их включения.

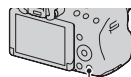

Кнопка ? (Руководство в камере)

Советы по съемке

Камера отображает советы по съемке в соответствии с выбранным режимом съемки.

1 Нажмите кнопку ? (Руководство в камере) при отображении на дисплее экрана информации о записи.

Список советов по съемке, соответствующий текущему снимаемому объекту, появляется автоматически.

Список функций

Использование функции рекомендаций камеры

2 Выберите желаемый совет по съемке при помощи ▲/▼ на кнопке управления, затем нажмите центр кнопки управления.

На экране появится совет по съемке.

- Вы можете прокрутить экран при помощи ▲/▼.
- Вы можете выбрать элемент при помощи ◀/▶.

Доступ ко всем советам по съемке

Из меню вы можете выполнить поиск по всем советам по съемке. Используйте данный элемент, когда вы хотите прочитать ранее просматривавшиеся советы по съемке.

**Кнопка MENU →  3 → [Советы по съемке] →
Выберите требуемый совет по съемке**

RU66

SLT-A37
4-420-752-61(1)

Использование компьютера

На компакт-диске (прилагается) находятся следующие программы, которые расширяют возможности работы с изображениями, записанными фотоаппаратом.

- “Image Data Converter”

Вы можете открыть изображения в формате RAW.

- “PlayMemories Home”

Вы можете загрузить изображения или видеозаписи, записанные с помощью камеры, на ваш компьютер для их просмотра и обработки с помощью различных подходящих функций.

Подробное описание установки см. также на стр. 70.

Примечания

- Используйте “Image Data Converter” для воспроизведения изображений в формате RAW.
- Программа “PlayMemories Home” несовместима с компьютерами Mac. При воспроизведении изображений на компьютерах Mac используйте соответствующее программное обеспечение, поставляемое с компьютером Mac.

Просмотр изображений на компьютере

67^{RU}

Использование компьютера

Рекомендуемая конфигурация компьютера (Windows)

Для использования прилагаемых программ и импорта изображений через интерфейс USB рекомендуется следующая конфигурация компьютера.

ОС (предварительно установленная)	Microsoft Windows XP* SP3/Windows Vista** SP2/Windows 7 SP1
“PlayMemories Home”	Процессор: Intel Pentium III 800 МГц или более мощный (Для воспроизведения или редактирования видео высокой четкости: Intel Core Duo 1,66 ГГц или более мощный/Intel Core 2 Duo 1,66 ГГц или более мощный, Intel Core 2 Duo 2,26 ГГц или более мощный (AVC HD (FX/FH))) Память: Windows XP 512 МБ или более (рекомендуется 1 ГБ или более), Windows Vista/Windows 7 1 ГБ или более Жесткий диск: Требуемое дисковое пространство для установки – прибл. 500 МБ Монитор: Разрешение экрана – 1024 × 768 точек или больше
“Image Data Converter Ver.4”	Процессор/память: Pentium 4 или более мощный/1 ГБ или больше Монитор: 1024 × 768 точек или больше

* Не поддерживаются 64-разрядная версия и версия Starter (Edition). Для работы функции создания дисков необходима Windows Image Mastering API (IMAPI) Ver.2.0 или более новая версия.

** Starter (Edition) не поддерживается.

Использование компьютера

Рекомендуемая конфигурация компьютера (Mac)

Для использования прилагаемых программ и импорта изображений через интерфейс USB рекомендуется следующая конфигурация компьютера.

ОС (предварительно установленная)	Интерфейс USB: Mac OS X v10.3 – 10.7 “Image Data Converter Ver.4”: Mac OS X v10.5, 10.6 (Snow Leopard), 10.7 (Lion)
“Image Data Converter Ver.4”	Процессор: Intel Core Solo/Core Duo/Core 2 Duo или более мощный Память: рекомендуется 1 ГБ или более. Монитор: 1024 × 768 точек или больше

Примечания

- Работа не гарантируется в конфигурации, основанной на модернизации описанных выше операционных систем, или в системах с множественной загрузкой.
- При одновременном подключении 2 или более USB-устройств к одному компьютеру некоторые устройства, включая камеру, могут не функционировать в зависимости от используемых типов USB-устройств.
- Подключение фотоаппарата с помощью интерфейса USB, совместимого с Hi-Speed USB (совместимый с USB 2.0), позволяет выполнить улучшенную передачу данных (высокоскоростную передачу), поскольку данный фотоаппарат совместим с интерфейсом Hi-Speed USB (совместимый с USB 2.0).
- Когда компьютер возобновляет работу из режима ожидания или спящего режима, связь между фотоаппаратом и компьютером может восстановиться не сразу.

Просмотр изображений на компьютере

69^{RU}

Использование программного обеспечения

Установка программного обеспечения (Windows)

Войдите в систему с правами администратора.

1 Включите компьютер и вставьте компакт-диск (прилагается) в дисковод компакт-дисков.

Появится окно меню установки.

- Если оно не появляется, дважды щелкните на [Компьютер]. (Для Windows XP: [Мой компьютер]) →  (PMHOME) → [Install.exe].
- Если появится экран автозапуска, выберите “Выполнить Install.exe” и выполните инструкции, которые появляются на экране, чтобы продолжить процесс установки.

2 Подключите камеру к компьютеру.

3 Щелкните [Установить].

Убедитесь, что пункты “Image Data Converter” и “PlayMemories Home” отмечены флажками, и следуйте инструкциям на экране.

- Когда появится сообщение с запросом на подтверждение перезагрузки компьютера, перезагрузите компьютер, следуя инструкциям на экране.
- В зависимости от конфигурации системы компьютера, возможна установка DirectX.

4 Извлеките компакт-диск после завершения установки.

Установлено следующее программное обеспечение, и на рабочем столе появляются соответствующие ярлыки.

“Image Data Converter”

“PlayMemories Home”

“Справочное руководство по PlayMemories Home”

Использование программного обеспечения

Примечание

- Если “РМВ” (Picture Motion Browser), поставляемая с камерой, которая была приобретена до 2011 г., уже была установлена на компьютере, “РМВ” была заменена на “PlayMemories Home”, и некоторые функции “РМВ” могут быть недоступны.

Установка программного обеспечения (Mac)

Войдите в систему с правами администратора.

1 Включите компьютер Mac и вставьте компакт-диск (прилагается) в дисковод компакт-дисков.

2 Дважды щелкните на пиктограмме компакт-диска.

3 Скопируйте файл [IDC_INST.pkg] из папки [MAC] на пиктограмму жесткого диска.

4 Дважды щелкните по файлу [IDC_INST.pkg] в папке назначения.

Для завершения установки следуйте инструкциям на экране.

Использование программы “Image Data Converter”

При помощи программы “Image Data Converter” можно выполнять следующие операции.

- Редактировать изображения, записанные в формате RAW, различными методами коррекции, такими как градационная кривая и резкость.
- Настраивать баланс белого, экспозицию, творческий стиль изображений и т. п.
- Сохранять изображения, отображенные и отредактированные на компьютере.

Изображение можно сохранить в формате RAW или в формате общего назначения.

Просмотр изображений на компьютере

Использование программного обеспечения

- Открывать и сравнивать изображения в формате RAW/JPEG, записанные фотоаппаратом.
- Оценивать изображения по пятибалльной шкале.
- Для установки цветных меток

Информацию об использовании “Image Data Converter” см. в “Справке”.

Щелкните [Пуск] → [Все программы] → [Image Data Converter] → [Справка] → [Image Data Converter Ver.4].

Страница поддержки “Image Data Converter” (только по-английски):

<http://www.sony.co.jp/ids-se/>

Использование программы “PlayMemories Home”

При помощи программы “PlayMemories Home” можно выполнять следующие операции.

- Импортировать снимки с фотоаппарата и отображать их на мониторе компьютера.
- Организовывать изображения на компьютере в формате календаря по дате съемки для их просмотра.
- Ретушировать (коррекция эффекта красных глаз и т.д.), печатать, отправлять неподвижные изображения как приложения электронной почты и изменять дату съемки и т.д.
- Печатать или сохранять фотоснимки с датой.
- Создавать диски Blu-ray или диски DVD из фильмов AVCHD, импортированных на компьютер. (Для выполнения первой операции создания диска Blu-ray disc/DVD требуется подключение к Интернету.)

Использование программного обеспечения

Примечания

- Программа “PlayMemories Home” несовместима с компьютерами Mac. При воспроизведении изображений на компьютерах Mac используйте соответствующее программное обеспечение, поставляемое с компьютером Mac.
- Фильмы, записанные с параметром, [60i 24M(FX)]/[50i 24M(FX)] или [24p 24M(FX)]/[25p 24M(FX)] в [Параметры записи], преобразуются “PlayMemories Home” для создания диска AVCHD. Такое преобразование может занять длительное время. Вы также можете создать диск с качеством оригинального изображения. Если вы хотите сохранить оригинальное качество изображения вы должны сохранить ваши фильмы на диск Blu-ray.

Информацию об использовании “PlayMemories Home” см. в “Справочное руководство по PlayMemories Home”.

Дважды щелкните по ярлыку  (Справочное руководство по PlayMemories Home) на рабочем столе. Или щелкните [Пуск] → [Все программы] → [PlayMemories Home] → [Справочное руководство по PlayMemories Home].

Страница поддержки “PlayMemories Home” (только по-английски)
<http://www.sony.co.jp/pmh-se/>

Просмотр изображений на компьютере

Выбор способа создания диска с фильмами

Вы можете создать диск из фильмов AVCHD, записанных этой камерой.

В зависимости от типа диска устройства воспроизведения могут различаться. Выберите способ, который лучше всего подходит проигрывателю дисков.

Здесь описаны 2 способа создания диска с фильмами: создание диска при помощи компьютера с использованием “PlayMemories Home” или создание диска при помощи устройств, отличных от компьютера, таких как устройство записи.

Тип диска/ использование	Доступная настройка записи		Проигрыватель
	FX	FH	
 Для сохранения качества изображения высокой четкости (HD)	✓	✓	Устройства воспроизведения дисков Blu-ray (проигрыватель дисков Sony Blu-ray, PlayStation@3 и т. д.)
 Для сохранения качества изображения высокой четкости (HD) (диск записи AVCHD)	—*	✓	Устройства для воспроизведения дисков AVCHD (проигрыватель дисков Sony Blu-ray, PlayStation@3 и т. д.)
 Для сохранения качества изображения стандартной четкости (STD)	—*	—*	Устройства для воспроизведения обычных дисков DVD (проигрыватель DVD, компьютер, воспроизводящий диски DVD, и т. д.)

* Если при создании диска с помощью “PlayMemories Home” изменить качество изображения на более низкое, это позволит создать диск.

Выбор способа создания диска с фильмами

Создание диска с использованием компьютера

Вы можете импортировать фильмы AVCHD на компьютер с использованием “PlayMemories Home” и создать диск записи AVCHD или диск с качеством изображения стандартной четкости (STD).







Для дополнительной информации о создании дисков с использованием “PlayMemories Home” см. “Справочное руководство по PlayMemories Home”.

Примечания

- Для создания дисков Blu-ray с помощью “PlayMemories Home” необходимо установить запатентованное дополнительное программное обеспечение. Для дополнительной информации обратитесь к следующему сайту:
<http://support.d-imaging.sony.co.jp/BDUW/>
- PlayStation®3 могут не продаваться в некоторых странах или регионах.
- Фильмы, записанные с параметром, [60i 24M(FX)]/[50i 24M(FX)] или [24p 24M(FX)]/[25p 24M(FX)] в [Параметры записи], преобразуются “PlayMemories Home” для создания диска AVCHD. Такое преобразование может занять длительное время. Вы также можете создать диск с качеством оригинального изображения. Если вы хотите сохранить оригинальное качество изображения вы должны сохранить ваши фильмы на диск Blu-ray.

Создание диска на устройстве, отличном от компьютера



Можно создать диск при помощи устройства записи дисков Blu-ray. Создаваемый вами тип диска зависит от используемого устройства.

Устройство	Тип диска		
 <p>Устройство записи дисков Blu-ray: Создание диска Blu-ray или DVD с качеством изображения стандартной четкости (STD)</p>	<table border="1"><tr><td><p>Blu-ray</p><p>Качество изображения высокой четкости (HD)</p></td><td><p>DVD</p><p>Качество изображения стандартной четкости (STD)</p></td></tr></table>	 <p>Blu-ray</p> <p>Качество изображения высокой четкости (HD)</p>	 <p>DVD</p> <p>Качество изображения стандартной четкости (STD)</p>
 <p>Blu-ray</p> <p>Качество изображения высокой четкости (HD)</p>	 <p>DVD</p> <p>Качество изображения стандартной четкости (STD)</p>		

Просмотр изображений на компьютере

75^{RU}

Выбор способа создания диска с фильмами

Устройство	Тип диска
 <p>Рекордер с жестким диском и т. п.: Создание диска DVD с качеством изображений стандартной четкости (STD)</p>	 <p>DVD Качество изображения стандартной четкости (STD)</p>

Примечание

- Для дополнительной информации о создании диска обратитесь к инструкции по эксплуатации, прилагаемой к используемому устройству.

Список значков, появляющихся на экране

Графич. инф. (ЖК-экран)

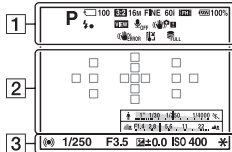

Показать всю инф. (ЖК-экран)

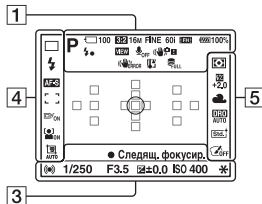

Для воспроизведения (отображение основной информации)

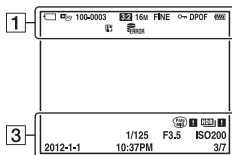

1

Индикация	Описание
	Режим экспозиции (37)
	Значки распознавания снимаемой сцены (31, 38)
	Карта памяти (20)/ Выгрузка (63)
100	Количество доступных для записи изображений
3:2 16:9	Формат фотоснимков (57)
3D	Панорамный обзор 3D (40)
16M 8.4M 4.0M 14M 7.1M 3.4M WIDE STD 16:9	Размер фотоснимков (48)
RAW RAW+J FINE STD	Качество изображения фотоснимков (57)

Прочее

Список значков, появляющихся на экране

Индикация	Описание
	Скорость кадров записи фильма (59)
	Разрешение видеозаписей (59)
	Остаточный заряд батареи (21)
	Процесс зарядки вспышки (42)
	Установка эффекта ВЫКЛ (59)
	Запись видео без звука (59)
	SteadyShot/Предупреждение о дрожании камеры (57, 59)
	SteadyShot ошибка
	Предупреждение о перегреве (9)
	База данных заполнена/Ошибка базы данных
	Режим просмотра (62)
100-0003	Папка – номер файла
	Защита (62)
DPOF	Настройка DPOF (62)
	Предупреждение о малом заряде батареи (21)

2

Индикация	Описание
	Зона точечного экспозамера (55)

Индикация	Описание
	Область АФ (55)
	Интеллектуальное масштабирование (53)
	Масштабирование с четким изображением (53)
	Цифровое масштабирование (53)
	Индикатор выдержки (47)
	Индикатор диафрагмы (47)

3

Индикация	Описание
ЗАПИСЬ 0:12	Продолжительность видеозаписи (мин:сек)
	Фокусировка (32)
1/250	Выдержка (37)
F3.5	Диафрагма (37)
	Шкала EV (44), только для видискателя
	Коррекция экспозиции (44)
	Блокировка АЭ (53)
	Предупреждение для изображения, снятого в режиме Авто HDR
	Ошибка эффекта рисунка
ISO400	Чувствительность ISO (53)

Список значков, появляющихся на экране

Индикация	Описание
3/7	Номер файла/ Количество изображений в режиме просмотра
2012-1-1 10:37AM	Дата записи

4

Индикация	Описание
	Режим протяжки (46)
	Режим вспышки (42)/Уменьшение эффекта красных глаз (59)
AF-A AF-S AF-C MF	Режим фокусировки (55)
	Область АФ (55)
	Слежение за объектом (55)
	Распознавание лиц (55)/Съемка улыбки (Smile Shutter) (55)
	Автоматическое создание рамки портрета (55)
	Индикатор чувствительности распознавания улыбки (55)

5

Индикация	Описание
	Режим экспозамера (55)
	Коррекция вспышки (55)
AWB A5 G5	Баланс белого (автоматический, предварительно установленный, пользовательский, цветовая температура, цветовой фильтр) (53)
	Оптимизатор динамического диапазона (55)/Авто HDR (55)
 +3 +3 +3	Творческий стиль (55)/Контрастность, насыщенность, резкость
	Эффект рисунка (55)

Прочие

Функции, доступные для каждого режима съемки

Функции, которые вы можете использовать, зависят от выбранного режима съемки.

В таблице ниже ✓ указывает доступную функцию. - указывает недоступную функцию.

Функции, которые вы не можете использовать, отображаются на экране серым цветом.

Режим съемки	Коррек. экспоз. (44)	Автоспуск (46)	Непрерыв. Съемка (46)	Распознаван. лиц (55)	Smile Shutter (55)	Авт. кадрир. портр. (55)
(31)	-	✓	✓	✓	✓	✓
(31)	-	✓	✓	✓	✓	✓
(38)	-	✓	✓	✓	✓	✓
SCN (39)		-	✓	-	✓	✓
		-	✓	✓	✓	-
		-	✓	-	✓	✓
		-	✓	-	✓	✓
		-	✓	-	✓	✓
		-	✓	-	✓	✓
		-	-	-	✓	-
	-	✓	-	✓	✓	
(40)	✓	-	-	-	-	-
(40)	✓	-	-	-	-	-
(41)	✓	-	-	-	-	-
P (37)	✓	✓	✓	✓	✓	✓
A (37)	✓	✓	✓	✓	✓	✓
S (37)	✓	✓	✓	✓	✓	✓
M (37)	-	✓	✓	✓	✓	✓
(33)	✓*	✓	✓	✓	-	-





















* При выборе [Ручной экспозиция] данная функция недоступна.

Доступные режимы вспышки

Режимы вспышки, которые вы можете выбрать, зависят от режима съемки и выбранных функций.

В таблице ниже ✓ указывает выбранную функцию. – указывает недоступную функцию.

Режимы вспышки, которые вы не можете выбрать, отображаются на экране серым цветом.

Режим съемки	 (Вспышка выкл)	 (Автовспышка)	 (Запол. вспыш.)	 (Медл. синхр.)	 (Син. зад. штор.)	 (Беспроводная)
 (31)	✓	✓	✓	–	–	–
 (31)	✓	–	–	–	–	–
 (38)	✓	✓	✓	–	–	–
SCN (39)		✓	✓	✓	–	–
		✓	–	✓	–	–
		✓	✓	✓	–	–
		✓	–	✓	–	–
		✓	–	✓	–	–
		✓	–	–	–	–
		✓	–	–	–	–
	–	✓	–	✓	–	–
 (40)	✓	–	–	–	–	–
 (40)	✓	–	–	–	–	–
 (41)	–	–	✓	✓	✓	✓
P (37)	–	–	✓	✓	✓	✓
A (37)	–	–	✓	✓	✓	✓
S (37)	–	–	✓	✓	✓	✓
M (37)	–	–	✓	✓	✓	✓
 (33)	✓	–	–	–	–	–

Прочее

Дополнительная информация о камере (α Руководство)

“α Руководство”, которое подробно объясняет как пользоваться камерой, включено в компакт-диск (прилагается). Обратитесь к нему для подробных инструкций по многим функциям камеры.

Для пользователей Windows

- 1 Включите компьютер и вставьте компакт-диск (прилагается) в дисковод компакт-дисков.**
- 2 Щелкните [Руководство].**
- 3 Щелкните [Установить].**
- 4 Запустите “α Руководство” из ярлыка на рабочем столе.**

Для пользователей Mac

- 1 Включите компьютер и вставьте компакт-диск (прилагается) в дисковод компакт-дисков.**
- 2 Выберите папку [Handbook] и скопируйте файл “Руководство.pdf”, хранящийся в папке [RU], на ваш компьютер.**
- 3 После завершения копирования дважды щелкните на “Руководство.pdf”.**

Проверка количества доступных для записи изображений/времени записи

Когда карта памяти вставлена в фотоаппарат и выключатель установлен в положение ON, на экране отобразится количество фотоснимков, которые могут быть записаны (если продолжать съемку, используя текущие настройки).

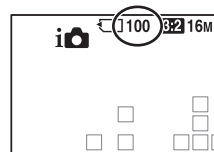

Примечания

- Если на экране мигает желтый “0” (количество доступных для записи изображений), карта памяти заполнена. Замените карту памяти другой или удалите изображения с используемой карты памяти (стр. 35, 62).
- Если на экране мигает желтая надпись “NO CARD” (количество доступных для записи изображений), в фотоаппарате нет карты памяти. Вставьте карту памяти.

Количество изображений, которые можно записать на карту памяти

В таблице указано приблизительное количество изображений, которые можно записать на карту памяти, отформатированную с помощью данного фотоаппарата. Эти значения определены в ходе испытаний на стандартных картах памяти Sony. Фактические величины могут отличаться в зависимости от условий съемки и типа используемой карты памяти.

Прочее

83^{RU}

Проверка количества доступных для записи изображений/времени записи

Размер изобр.: L 16M

Формат: 3:2*

“Memory Stick PRO Duo”

(Ед. изм.: изображения)

Емкость	2 ГБ	4 ГБ	8 ГБ	16 ГБ	32 ГБ
Размер					
Стандартное	410	820	1650	3350	6700
Высокое	295	590	1150	2400	4800
RAW и JPEG	80	160	325	650	1300
RAW	110	220	445	890	1750

* Если параметр [Формат] имеет значение [16:9], можно записать больше изображений, чем указано в таблице выше (кроме случая, когда выбрано [RAW]).

Количество изображений, которые можно записать при использовании батарейного блока

Ниже указано приблизительное количество изображений, которые можно записать при использовании фотоаппарата с полностью заряженным батарейным блоком (прилагается). Обратите внимание, что реальное количество может быть меньше, чем указано, в зависимости от условий эксплуатации.

Режим ЖК-экрана	Прибл. 500 изображений
Режим видоискателя	Прибл. 450 изображений

- Количество рассчитывается с полностью заряженным батарейным блоком для следующих условий :
 - Температура окружающей среды 25 °С.
 - Используется батарейный блок, который заряжался в течение часа после того, как погас индикатор CHARGE.
 - Использование Sony “Memory Stick PRO Duo” (продается отдельно).
 - [Качество] установлен на [Высокое].
 - [Режим АФ] установлен на [Автоматич. АФ].
 - Съемка через каждые 30 секунд.

Проверка количества доступных для записи изображений/времени записи

- Вспышка срабатывает при съемке каждого 2 снимка.
- Питание включается и выключается через каждые 10 снимков.
- Методика измерения основывается на стандарте CIPA.
(CIPA: Camera & Imaging Products Association)

Доступная длительность записи видео

Ниже в таблице указана приблизительная суммарная длительность записи на карту памяти, отформатированную с помощью фотоаппарата.

“Memory Stick PRO Duo” (h (часы), m (минуты))

Емкость	2 ГБ	4 ГБ	8 ГБ	16 ГБ	32 ГБ
Параметры записи					
60i 24M(FX)/50i 24M(FX)	10 m	20 m	40 m	1 h 30 m	3 h
60i 17M(FH)/50i 17M(FH)	10 m	30 m	1 h	2 h	4 h 5 m
24p 24M(FX)/25p 24M(FX)	10 m	20 m	40 m	1 h 30 m	3 h
24p 17M(FH)/25p 17M(FH)	10 m	30 m	1 h	2 h 45 m	4 h 5 m
1440×1080 12M	20 m	40 m	1 h 20 m	2 h	5 h 30 m
VGA 3M	1 h 10 m	2 h 25 m	4 h 55 m	10 h	20 h 5 m

Прочее

Проверка количества доступных для записи изображений/времени записи

Примечания

- Время записи фильмов варьируется, потому что камера оборудована системой VBR (переменной скоростью передачи битов), что автоматически настраивает качество изображения в зависимости от снимаемой сцены. При записи быстро движущегося объекта изображение будет более четким, однако время записи будет меньше, так как камера использует больше памяти для записи. Время записи также варьируется в зависимости от условий съемки, объекта или настройки качества/размера изображения.
- Приведенные значения не являются временем непрерывной записи.
- Длительность записи может зависеть от условий съемки и используемой карты памяти.
- Остановите запись видео, если появится индикация [L]. Температура внутри фотоаппарата повысилась до предельного уровня.
- Подробнее о воспроизведении фильмов см. на стр. 34.

Примечания, относящиеся к непрерывной записи видео

- Требуется много энергии для записи фильма высокого качества или для непрерывной съемки с использованием датчика изображения размера APS-C. Поэтому если вы продолжите съемку, температура внутри камеры поднимется, особенно температура датчика изображения. В таких случаях камера выключается автоматически, так как высокие температуры оказывают отрицательное воздействие на качество изображений или перегружают внутренний механизм камеры.
- Длительность времени, доступная для записи фильма, будет следующей, когда камера начинает запись после выключения камеры на некоторое время. (Следующие значения указывают на время непрерывной записи с момента начала записи камерой до момента прекращения).

Температура окружающей среды	Непрерывное время записи фильмов
20°C	Прибл. 29 минут
30°C	Прибл. 29 минут
40°C	Прибл. 26 минут

Проверка количества доступных для записи изображений/времени записи

- Длительность времени, доступная для записи фильмов, варьируется в зависимости от температуры или состояния камеры перед началом записи. Если вы часто меняете композицию или снимаете изображения после включения питания, температура внутри камеры поднимается и время, доступное для записи, становится короче, чем значения, указанные в таблице выше.
- Если камера прекращает запись из-за повышения температуры, оставьте камеру выключенной на несколько минут. Начинайте запись после полного снижения температуры внутри камеры.
- При соблюдении следующих условий время записи будет больше.
 - Не допускайте попадания на камеру прямого солнечного света.
 - Выключайте камеру, если она не используется.
 - При возможности используйте штатив и отключите функцию SteadyShot.
- Максимальный размер видеофайла составляет приблизительно 2 ГБ. Если размер файла достигает 2 ГБ, запись останавливается автоматически, когда параметр [Формат файла] установлен на [MP4] и автоматически создается новый файл, когда параметр [Формат файла] установлен на [AVCHD].
- Максимальная длительность непрерывной записи составляет 29 минут.

Прочее

Технические характеристики

Фотоаппарат

[Система]

Тип камеры	Цифровой фотоаппарат со сменным объективом
Объектив	Объектив А-переходник

[Датчик изображения]

Формат изображения	23,5 мм × 15,6 мм (формат APS-C) датчик изображения CMOS
Общее количество пикселей датчика изображения	Прибл. 16 500 000 пикселей
Количество эффективных пикселей фотоаппарата	Прибл. 16 100 000 пикселей

[SteadyShot]

Для неподвижных изображений

Система: Механизм сдвига датчика изображения
Эффект: Прибл. от 2,5 EV до 4,0 EV по выдержке (в зависимости от условий съемки и установленного объектива)

Для фильмов

Система: Электронная

[Пылезащита]

Система	Антистатическое покрытие на низкочастотном фильтре и механизме сдвига датчика изображения
---------	---

[Система автоматической фокусировки]

Система	Система фазового детектирования TTL, 15 точек (3 точки крестового типа)
Диапазон чувствительности	От -1 EV до 18 EV (при эквиваленте ISO 100)

Подсветка АФ	Прибл. от 1 м до 5 м
--------------	----------------------

[Электронный видоискатель]

Тип	Электронный видоискатель (Цвет)
Размер экрана	1,2 см (тип 0,46)
Общее количество точек	Эквивалентно 1 440 000 точкам

RU88

Технические характеристики

Эффективное количество точек	Когда [Масштаб видоискателя] установлен на [Максимум]: Эквивалентно 1 440 000 точкам Когда [Масштаб видоискателя] установлен на [Стандартный]: Эквивалентно 1 253 280 точкам
Покрытие кадра	100%
Увеличение	Когда [Масштаб видоискателя] установлен на [Максимум]: 1,19 × с линзами 50 мм при фокусировке на бесконечность, -1 м ⁻¹ (диоптрия) Когда [Масштаб видоискателя] установлен на [Стандартный]: 1,09 × с линзами 50 мм при фокусировке на бесконечность, -1 м ⁻¹ (диоптрия)
Положение глаза	Когда [Масштаб видоискателя] установлен на [Максимум]: Порядка 17 мм от видоискателя, 16 мм от рамки видоискателя (при -1 м ⁻¹) Когда [Масштаб видоискателя] установлен на [Стандартный]: Порядка 19 мм от видоискателя, 18 мм от рамки видоискателя (при -1 м ⁻¹)
Настройка диоптрий	От -4,0 м ⁻¹ до +4,0 м ⁻¹ (диоптрий)

[ЖК-монитор]

Тип	Тип 2,7 на основе TFT/ЖК-экран Clear Photo
Общее количество точек	230 400 (320 × 3 (RGB) × 240) точек

[Управление экспозицией]

Измерительный элемент	Датчик CMOS “Exmor”
Способ измерения	1 200-зонный экспомер
Диапазон измерения	От -2 EV до +17 EV мультисегментный, центральновзвешенный, точечный (эквивалент ISO 100 с объективом F1.4)
Чувствительность ISO (рекомендуемый показатель экспозиции)	Фотографии: AUTO (ISO 100 до 3 200), ISO от 100 до 16 000 (шаг 1 EV) Видео: AUTO (эквиваленте ISO 100 – 3 200), эквиваленте ISO 100 до 3 200 (шаг 1 EV)
Коррекция экспозиции	±3,0 EV (шаг 1/3 EV)

[Затвор]

Тип	С электронным управлением, вертикального хода, шторно-щелевого типа
Диапазон выдержек	Фотографии: От 1/4 000 сек. до 30 сек., режим BULB

Прочее

89^{RU}

Технические характеристики

Видео: От 1/4 000 сек. до 1/4 сек. (шаг 1/3),
до 1/60 в режиме AUTO

Скорость синхронизации вспышки
1/160 секунды



[Встроенная вспышка]

№ G вспышки GN 10 (в метрах при ISO 100)
Время перезарядки Прибл. 3 сек
Угол охвата вспышки Покрывает угол охвата 18 мм объектива
(фокусное расстояние по маркировке на объективе)
Коррекция вспышки ±2,0 EV (шаг 1/3 EV)
Диапазон вспышки

Диафрагма	F2.8	F4.0	F5.6	
Чувствительность ISO	100	1 м – 3,6 м	1 м – 2,5 м	1 м – 1,8 м
	200	1 м – 5 м	1 м – 3,6 м	1 м – 2,5 м
	400	1,4 м – 7,1 м	1 м – 5 м	1 м – 3,6 м
	800	2 м – 10 м	1,4 м – 7,1 м	1 м – 5 м

[Непрерывная съемка]

Скорость непрерывной съемки

Непрер. телезум с приоритетом АЭ:
Максимально 7 изображений в секунду/ Hi:
Максимум 5,5 изображений в секунду/ Lo:
Максимум 2,5 изображений в секунду

- Измерения выполнены в условиях фирмы-разработчика. Скорость непрерывной съемки может быть меньше в зависимости от условий съемки (размер изображения, настройка значения ISO, значение диафрагмы, шумоподавление при высокой чувствительности ISO или настройка параметра [Коррекция объектива: Дисторсия]).

Максимальное количество непрерывно записанных снимков
В режиме непрер. телезума с приоритетом АЭ
Точная настройка: 17 изображений/режим

RU90

Технические характеристики

Стандартный: 18 изображений
В режиме непрерывной съемки
Высокое: 15 изображений/Стандартное: 16
изображений/RAW и JPEG: 6 изображений/
RAW: 7 изображений

[Воспроизведение увеличенного изображения]

Диапазон масштабирования

Размер изображения: L: Прибл. $\times 1,0 - \times 15,4$
M: Прибл. $\times 1,0 - \times 11,2$ /S: Прибл. $\times 1,0 - \times 7,7$

[Формат записи данных]

Формат файла Совместимо с JPEG (DCF ver. 2.0, Exif ver. 2.3,
базовый вариант MPF), RAW (эксклюзивный
формат ARW2.3 компании Sony)

Неподвижные изображения 3D

Совместимость с MPO (MPF Extended (Disparity
Image))

Фильм (формат AVCHD)

Совместимо с форматом AVCHD версии 2.0
Видео: MPEG-4 AVC/H.264
Аудио: Dolby Digital 2ch, с Dolby Digital Stereo
Creator

- Изготовлено по лицензии компании Dolby Laboratories.

Фильм (формат MP4)

Видео: MPEG-4 AVC/H.264
Аудио: MPEG-4 AAC-LC 2ch

[Носители данных]

“Memory Stick PRO Duo”, карта SD

[Входные/выходные разъемы]

USB miniB, Hi-Speed USB (USB 2.0)

HDMI HDMI миниразъем

Микрофонный разъем \varnothing 3,5 мм миниразъем стерео

Разъем REMOTE

[Питание, общая информация]

Используемый батарейный блок

Подзаряжаемый батарейный блок NP-FW50

[Прочее]

Микрофон Стерео

Прочее

91^{RU}

Технические характеристики

Динамик	Монофонический
Функции печати	Совместимо с Exif Print, PRINT Image Matching III, DPOF
Размеры	Прибл. 124,4 мм × 92 мм × 84,7 мм (Ш/В/Г, без выступающих деталей)
Вес	Прибл. 506 г (с батареями и “Memory Stick PRO Duo”) Прибл. 448 г (только корпус)
Температура эксплуатации	От 0°C до 40°C

О совместимости форматов данных изображений

- Данная фотокамера соответствует универсальному стандарту DCF (Design rule for Camera File system), разработанному ассоциацией JEITA (Japan Electronics and Information Technology Industries Association).
- Воспроизведение изображений, записанных фотоаппаратом, на другой аппаратуре и воспроизведение фотоаппаратом изображений, записанных или отредактированных на другой аппаратуре, не гарантируются.

Конструкция и технические характеристики могут быть изменены без уведомления.

Зарядное устройство/Батарея

Зарядное устройство BC-VM1

Вход	100 В - 240 В перем. тока, 50 Гц/60 Гц, 4,2 Вт
Выход	8,4 В пост. тока, 0,28 А
Диапазон температур эксплуатации	От 0°C до 40°C
Диапазон температур хранения	От -20°C до +60°C
Максимальные размеры	Прибл. 63 мм × 95 мм × 32 мм (Ш/В/Г)
Вес	Прибл. 85 г
Класс защиты от поражения электрическим током II	

Перезаряжаемый батарейный блок NP-FW50

Используемая батарея Литиево-ионная батарея

RU92

Технические характеристики

Максимальное напряжение	8,4 В пост. тока		
Номинальное напряжение	7,2 В пост. тока		
Максимальное напряжение зарядки	8,4 В пост. тока		
Максимальный ток зарядки	1,02 А		
Емкость	Типичная	7,7 Вт*ч (1 080 мА*ч)	
	Минимальная	7,3 Вт*ч (1 020 мА*ч)	
Максимальные размеры	Прибл. 31,8 мм × 18,5 мм × 45 мм (Ш/В/Г)		
Масса	Прибл. 57 г		

Объектив

Название (Название модели)	DT 18-55мм F3.5-5.6 SAM (SAL1855)	DT 55-200мм F4-5.6 SAM (SAL55200-2)	DT 18-135мм F3.5-5.6 SAM (SAL18135)
Эквивалент фокусному расстоянию камеры 35 мм* (мм)	27–82,5	82,5–300	27–202,5
Групп элементов объектива	7–8	9–13	11–14
Угол обзора*	76°-29°	29°-8°	76°-12°
Минимальное фокусное расстояние** (м)	0,25	0,95	0,45
Максимальное увеличение (X)	0,34	0,29	0,25
Минимальное значение диафрагмы	f/22-36	f/32-45	f/22-36
Диаметр фильтра (мм)	55	55	62

Прочее

93^{RU}

Технические характеристики

Название (Название модели)	DT 18-55мм F3.5-5.6 SAM (SAL1855)	DT 55-200мм F4-5.6 SAM (SAL55200-2)	DT 18-135мм F3.5-5.6 SAM (SAL18135)
Размеры (максимальный диаметр × высота) (прибл., мм)	69,5 × 69	71,5 × 85	76 × 86
Масса (прибл., г)	210	305	398

* Значения для эквивалентного 35 мм формата фокусного расстояния и угла обзора основаны на измерениях цифрового фотоаппарата со сменным объективом, оборудованным датчиком изображения размера APS-C.

** Минимальное фокусное расстояние - это наименьшее расстояние от датчика изображения до объекта.



- Этот объектив оборудован инкодером расстояния. Инкодер расстояния позволяет более точно выполнять измерения (ADI) посредством использования вспышки для ADI.
- В зависимости от механизма объектива, фокусное расстояние может меняться с изменением расстояния съемки. Фокусная длина предполагает, что объектив фокусируется на бесконечность.
- Положение бесконечности позволяет выполнить настройки для компенсации сдвига фокусировки, вызванного изменением температуры. Для съемки объекта на расстоянии бесконечности в режиме РФ используйте видоискатель и установите фокусировку.

О фокусном расстоянии

Угол обзора данной камеры уже, чем у камеры формата 35 мм. Можно приблизительно определить эквивалент фокусного расстояния 35-мм камеры для фотосъемки с таким же углом обзора, увеличив фокусное расстояние объектива наполовину. Например, 50-мм объектив приблизительно соответствует 75-мм объективу 35-мм камеры.

Технические характеристики

Торговые марки

- **α** является торговой маркой корпорации Sony Corporation.
- “Memory Stick”, , “Memory Stick PRO”, **MEMORY STICK PRO**, “Memory Stick Duo”, **MEMORY STICK DUO**, “Memory Stick PRO Duo”, “Memory Stick PRO-HG Duo”, **MEMORY STICK PRO-HG DUO**, “Memory Stick Micro”, “MagicGate” и **MAGIC GATE** являются торговыми марками Sony Corporation.
- “InfoLITHIUM” является торговой маркой корпорации Sony Corporation.
- “PhotoTV HD” является торговой маркой корпорации Sony Corporation.
- “AVCHD” и логотип “AVCHD” - товарные знаки Panasonic Corporation и Sony Corporation.
- Blu-ray Disc™ и Blu-ray™ являются торговыми марками Ассоциации Blu-ray Disc.
- Dolby и символ двойного D являются торговыми марками Dolby Laboratories.
- Microsoft, Windows, DirectX и Windows Vista являются либо зарегистрированными торговыми марками, либо торговыми марками корпорации Microsoft Corporation в Соединенных Штатах Америки и/или в других странах.
- HDMI, логотип HDMI и High-Definition Multimedia Interface являются торговыми марками или зарегистрированными торговыми марками HDMI Licensing LLC.
- Mac и Mac OS являются торговыми марками или зарегистрированными торговыми марками Apple Inc.
- PowerPC является зарегистрированной торговой маркой IBM Corporation в США.
- Intel, Intel Core, MMX и Pentium являются торговыми марками или зарегистрированными торговыми марками корпорации Intel Corporation.
- Логотип SDXC является торговой маркой SD-3C, LLC.
- Eye-Fi является торговой маркой Eye-Fi Inc.
- MultiMediaCard является торговой маркой ассоциации MultiMediaCard.
- “” и “PlayStation” являются зарегистрированными торговыми марками Sony Computer Entertainment Inc.
- Adobe является зарегистрированной торговой маркой или торговой маркой Adobe Systems Incorporated в Соединенных Штатах Америки и/или других странах.

Прочее

Технические характеристики

- Кроме того, названия систем и изделий, используемые в данном руководстве, являются, в общем, торговыми марками или зарегистрированными торговыми марками их соответствующих разработчиков или производителей. Вместе с тем, в данном руководстве знаки TM или © используются не во всех случаях.



- Добавьте развлечений с вашим устройством PlayStation 3, загрузив приложение для PlayStation 3 с PlayStation Store (там, где имеется.)
- Приложение для PlayStation 3 требует учетной записи PlayStation Network и загрузки приложения. Доступно в регионах, где доступно PlayStation Store.



AVCHD

RU96

SLT-A37
4-420-752-61(1)

Указатель

Численные значения

3D 40

А

Авт. кадр. портр. 55

Авто HDR 56

Авто. просмотр 60

Автоспуск 46

Б

Баланс белого 56

Батарейный блок 18, 20

Блокировка АЭ Брекетинг 53

Брек. 46

В

Видискателем 59

Восстан. БД изобр. 63

Вспышка выкл. 31, 42

Выбор папк. записи 62

Выбор сцены 39

Выделения контуров 60

Г

Гистограмма 60

Графическое отображение 47

Д

Диоптрийная коррекция 29

Дисп. реж. воспр. 62

Ж

ЖК-экран 36, 77

З

Закат 39

Запись видео 33

Запись звука 59

Защита 62

Звуковые сигналы 64

И

Извл. изобр. Суп. а/реж. 59

Индекс изображ. 51

Инициализац. 64

Интеллект. Авто 31

К

Карта памяти 20

Качества изображения 57

Качество 57

Кнопка блокир. фокуса 61

Кнопка предпросмотра 61

Кнопка AEL 53

Кнопка Fn 53, 55

Кнопка MOVIE 61

Количество записываемых изображений 83, 84

Кор. эксп. вспыш. 56

Корр. об. 61

Коррекция экспозиции 44

М

Макро 39

Медл. синхр. 42

Меню 57

Многокадр. шумоподавл. 56

Модель 64

Н

Название папки 62

Настр. FINDER/LCD 59

Настройка часов 26

Настройка DPOF 62

Настройки даты/времени 26

Непр. приор. АЭ с телеконв. 41

Непр. с-ка Суп. а/реж. 59

Непрерыв. Съемка 46

Ночная Сцена 39

Ночной портрет 39

О

Область AF 55

Объектив 17, 23

Оптим. Д-диапаз. 56

П

Панорамный обзор 40

Параметры громк. 62

Параметры записи 59

Пейзаж 39

Печать даты 62

Поворачивает изображение 53

Указатель

Подсветка АФ	58	Уменьшает шум ветра	56
Портрет.....	39	Уровня	
Приор. выдержки	37	светочувствительности.....	56
Приор. диафрагмы	37	Ф	
Программное авто.....	37	Фокусиров. лупа	60, 61
Программное обеспечение.....	70	Фокусное расстояние	94
Просмотр изображений	34	Формат	57
Просмотр изображений на экране		Формат файла	59
телевизора	52	Форматировать	62
Пульт дистанционного		Функ. кнопки AEL	60
управления.....	15	Ц	
Р		Цифров увелич.....	58
Размер изображения	48	Ч	
Распоз.Лиц.....	55	Часовой пояс.....	27
Режим АФ	55	Ш	
Режим вспышки	42, 81	Шкала EV	44
Режим измер.	56	Шумодав	56
Режим очистки	64	Э	
Режим просмотра.....	34	Эконом. питания	63
Режим протяжки	46	Электрон.перед.штор.	61
Руководство в камере	65	Эффект рисунка.....	56
Ручной фокусировкой.....	53	Я	
Ручной экспозиция	37	Язык	64
С		Яркость ЖКД.....	63
Сброс	64	A-Z	
Слайд-шоу	62	AVCHD	59, 74
След.фок.с приор.лиц	61	DISP	47
Слежение за объект.	55	Eye-Fi.....	64
Советы по съемке.....	66	Eye-Start AF	59
Создание диска	74	Image Data Converter	71
Спорт	39	JPEG	57
Сумерки с рук	39	PlayMemories Home.....	71, 72
Супер авторежим.....	38	RAW	57
Съемка	31	Smile Shutter.....	55
Т		SteadyShot.....	59
Творческ. стиль	56	USB-соединение	64
Технические характеристики.....	88		
У			
Увел.четк.изобр.	58		
Увеличение	32, 53		
Увеличенное изображение	50		
Удалить	35, 61		
Ум.эфф.кр.глаз	59		

Указатель

Указатель

99^{RU}

SLT-A37
4-420-752-61(1)

Українська

ПОПЕРЕДЖЕННЯ

Щоб знизити ризик займання або ураження електричним струмом, не піддавайте виріб впливу дощової води або вологи.

ВАЖЛИВІ ВКАЗІВКИ З ТЕХНІКИ БЕЗПЕКИ

ЗБЕРЕЖІТЬ ЦЮ ІНСТРУКЦІЮ НЕБЕЗПЕКА ЩОБ ЗМЕНШИТИ РИЗИК ВИНИКНЕННЯ ПОЖЕЖИ АБО УРАЖЕННЯ ЕЛЕКТРИЧНИМ СТРУМОМ, СЛІД РЕТЕЛЬНО ВИКОНУВАТИ ЦІ ВКАЗІВКИ

Якщо форма штекера не відповідає розміру розетки, користуйтеся перехідником потрібної конфігурації.

УВАГА!

Акумуляторна батарея

Якщо неправильно поводитися з акумуляторною батареєю, вона може вибухнути, спричинити пожежу або навіть викликати хімічні опіки. Дотримуйтеся наведених нижче застережень.

- Не розбирайте акумуляторну батарею.
- Не роздавлюйте, не бийте та не прикладайте силу до акумуляторної батареї. Не бийте її молотком, не кидайте та не наступайте на неї.
- Не замкайте контакти акумуляторної батареї та запобігайте потраплянню між ними металевих предметів.
- Не піддавайте акумуляторну батарею дії температури понад 60°С, наприклад під впливом прямих сонячних променів у припаркованому автомобілі.
- Не підпалюйте акумуляторну батарею та не кидайте її у вогонь.
- Не торкайтеся пошкодженої літій-іонної батареї або такої, з якої витікає рідина.
- Заряджайте акумуляторну батарею, лише використовуючи оригінальний зарядний пристрій Sony або пристрій, який може заряджати акумуляторні батареї.
- Тримайте акумуляторну батарею поза досяжністю маленьких дітей.
- Тримайте акумуляторну батарею сухою.
- Заміняйте акумуляторну батарею лише на таку саму або еквівалентну, яку рекомендує компанія Sony.
- Швидко утилізуйте використані акумуляторні батареї, як описано в інструкціях.

Зарядний пристрій

Навіть якщо індикатор CHARGE не горить, зарядний пристрій залишається з'єднаним з мережею живлення перемінного струму, поки вилка силового кабелю пристрою знаходиться у настінній розетці. У разі виникнення будь-яких проблемних ситуацій під час використання зарядного пристрою, негайно від'єднайте його від мережі живлення, вийнявши вилку з настінної розетки.

За наявності в комплекті кабелю живлення його слід використовувати лише з цим фотоапаратом. Він не призначений для використання з іншими електронними пристроями.

Для споживачів з Європи

Примітка для покупців у країнах, де діють директиви ЄС

Цей виріб виготовлено компанією Sony Corporation, 1-7-1 Konan Minato-ku Tokyo, 108-0075 Japan (Японія). Уповноваженим представником з питань електромагнітної сумісності та безпеки виробу є компанія Sony Deutschland GmbH, Hedelfinger Strasse 61, 70327 Stuttgart, Germany (Німеччина). З будь-яких питань стосовно обслуговування або гарантії звертайтеся за адресами, наданими в окремій сервісній та гарантійній документації.

Результати випробувань цього виробу демонструють його відповідність вимогам щодо обмежень, зазначених у директиві ЕМС, які стосуються використання з'єднувальних кабелів коротших за 3 м.

Увага

На відповідних частотах електромагнітні поля можуть впливати на якість зображення і звука, відтворених виробом.

Примітка

Якщо під впливом статичної електрики або електромагнітного поля процес передачі даних буде перерваний, перезапустіть пристрій або від'єднайте та повторно приєднайте кабель, що використовується для передачі даних (USB, тощо).

Дата виготовлення виробу.

Дата виготовлення виробу зазначена на позначці «P/D»:», яка знаходиться на етикетці зі штрих-кодом на картонній коробці.

Знаки, зазначені на етикетці зі штрих-кодом на картонній коробці.

P/D:XX XXXX
1 2

1. Місяць виготовлення
 2. Рік виготовлення
- A-0, B-1, C-2, D-3, E-4, F-5, G-6, H-7, I-8, J-9.

UA

3UA

Рік та місяць виробництва літєво-іонного батарейного блоку проштамповані на боковій поверхні або на поверхні з етикеткою.

Код з 5 літерних та цифрових символів

XXXXX	
7: 2007 р.	A: Січень
8: 2008 р.	B: Лютий
9: 2009 р.	C: Березень
0: 2010 р.	D: Квітень
:	E: Травень
:	F: Червень
:	G: Липень
:	H: Серпень
:	I: Вересень
:	J: Жовтень
:	K: Листопад
:	L: Грудень

Утилізація старого електричного та електронного обладнання (застосовується в Європейському союзі та інших європейських країнах із системами роздільного збирання сміття)



Цей символ на виробі або на упаковці означає, що цей виріб не можна утилізувати як побутове сміття. Замість цього його потрібно здати до відповідного приймального пункту для вторинної обробки електричного та електронного обладнання.

Забезпечивши належну утилізацію цього виробу, ви допоможете запобігти негативним наслідкам для навколишнього середовища та людського здоров'я, до яких могла б призвести неправильна утилізація цього виробу. Вторинна переробка матеріалів допоможе зберегти природні ресурси. Щоб отримати докладнішу інформацію щодо вторинної переробки цього виробу, зверніться до місцевих органів влади, до служби утилізації побутових відходів або до магазину, де було придбано цей виріб.

Переробка використаних елементів живлення (директива діє у межах країн Європейського Союзу та інших країн Європизі зі системами роздільного збору відходів)



Даний знак на елементі живлення або упаковці означає, що елемент живлення, який використовується для роботи цього пристрою, не можна утилізувати разом з іншими побутовими відходами.

На деяких елементах живлення цей знак може використовуватись у комбінації з позначенням хімічного елементу. Якщо елемент живлення містить більше ніж 0,0005% ртуті або 0,004% свинцю, наводиться відповідне позначення хімічного елементу ртуті (Hg) або свинцю (Pb).

Забезпечивши належну переробку використаних елементів живлення, ви допоможете запобігти потенційно негативним наслідкам впливу на зовнішнє середовище та людське здоров'я, які спричиняються невідповідною переробкою елементів живлення. Вторинна переробка матеріалів сприяє збереженню природних ресурсів.

При роботі пристроїв, для яких із метою безпеки, виконання яких-небудь дій або збереження наявних у пам'яті пристроїв даних необхідна подача постійного живлення від вбудованого елемента живлення, заміну такого елемента живлення варто робити тільки в уповноважених сервісних центрах.

Для правильної переробки використаних елементів живлення після закінчення терміну їх служби, здавайте їх у відповідний пункт збору електронного й електричного обладнання.

Стосовно використання інших елементів живлення дивіться інформацію в розділі, у якому дані інструкції з безпечного витягнення елементів живлення із пристрою. Здавайте використані елементи живлення у відповідні пункт збору й переробки використаних елементів живлення.

Для одержання більш докладної інформації про вторинну переробку даного виробу або використаного елемента живлення, будь ласка, звертайтеся до органу місцевої адміністрації, служби збору побутових відходів або до магазину, в якому ви придбали виріб.

Інформація для споживачів в Україні

Обладнання відповідає вимогам Технічного регламенту обмеження використання деяких небезпечних речовин в електричному та електронному обладнанні (постанова КМУ від 03.12.2008 № 1057).

Виробник:
Sony Corporation 1-7-1, Konan,
Minato-ku, Tokyo, Japan, 108-0075.

Уповноважений представник в Україні:
ТОВ «Соні Україна», вул. Спаська 30,
м.Київ, 04070, Україна.



Обладнання відповідає вимогам:

- Технічного регламенту безпеки низьковольтного електричного обладнання (постанова КМУ від 29.10.2009 № 1149)
- Технічного регламенту з електромагнітної сумісності обладнання (постанова КМУ від 29.07.2009 № 785)

Зміст

Нотатки щодо користування фотоапаратом 8





Підготовка фотоапарата

Перевірка приладдя, що постачається	11
Елементи фотоапарата	13
Заряджання акумуляторного блока	19
Вставлення акумуляторного блока/картки пам'яті (продається окремо)	21
Установлення об'єктива	24
Увімкнення фотоапарата і налаштування годинника	27
Перед зніманням	29
Пристосування видошукача до гостроти зору (діоптрійна корекція)	29
Як правильно тримати фотоапарат	29



Знімання та перегляд зображень

Фотографування	31
Записування відео	33
Відтворення зображень	34
Видалення зображень (Удалить)	35

Знімання зображень відповідно до об'єкта

Налаштування кута нахилу РК-монітора	36
Знімання у різних режимах	37
 Супер авторежим	38
 Выбор сцены	39
 Панорамный обзор/  Панорам. 3D-обзор... ..	40
 Непр. приор. АЭ с телеконв.	41

Використання функцій зйомки

Використання спалаху	42
Налаштування яскравості зображення	44
 /  Вибір режиму протягування	45
Вибір способу відображення інформації про режим зйомки (DISP)	46

Вибір розміру зображення	47
Размер изобр.	47
Панорама: размер	47

Використання функцій відтворення

Збільшення зображень	49
Перехід до відображення індексу знімків	50
Перегляд зображень на екрані телевізора	51

Перелік функцій

Функції, якими можна користуватися за допомогою кнопок/перемикача	52
Вибір функції за допомогою кнопки Fn (Функція)	53
Функції, які можна обирати за допомогою кнопки Fn (Функція)	54
Функції, які обираються кнопкою MENU	56
Користування функцією довідника фотоапарата	64
Вбудований довідник	64
Порада щодо знімання	64

Перегляд зображень на комп'ютері

Використання з комп'ютером	66
Використання програмного забезпечення	68
Вибір способу створення диска з відео	71

Інше

Перелік екранних індикаторів	73
Функції, доступні у кожному з режимів знімання	76
Доступні режими спалаху	77
Додаткові відомості про фотоапарат (Посібник α)	78
Інформація щодо кількості фотографій, які можна записати / часу записування відео	79
Технічні характеристики	83

Алфавітний покажчик

Нотатки щодо користування фотоапаратом

Процедура зйомки

- У фотоапараті є 2 режими слідкування за об'єктами: режим із використанням РК-монітора та режим із використанням видошукача.
- Записане зображення може відрізнятись від того, яке ви бачили на моніторі під час записування.

Зауваження щодо функцій, які наявні на фотоапараті

- Щоб перевірити, який стандарт підтримує фотоапарат, 1080 60i чи 1080 50i, перевірте позначки на його нижній поверхні
1080 60i-сумісний пристрій: 60i
1080 50i-сумісний пристрій: 50i
- Під час перегляду знятих фотоапаратом 3D-зображень на моніторах, які підтримують 3D-відображення, можуть з'явитись неприємні відчуття: напруженість очей, запаморочення, втома. Рекомендуємо під час перегляду 3D-зображень робити регулярні перерви. Оскільки оптимальна частота таких перерв залежить від індивідуальних потреб, визначте оптимальну для вас регулярність самостійно. Якщо ви погано почуваетесь, припиніть перегляд 3D-зображень і за потреби зверніться до лікаря. Також ознайомтеся з інструкціями з експлуатації підключеного пристрою або програмного забезпечення, яке використовується з фотоапаратом. Дитячий зір дуже вразливий (особливо у віці до 6 років). Перш ніж дозволити дітям перегляд 3D-зображень, порадьтеся з експертом (педіатром або офтальмологом). Слідкуйте за тим, щоб діти дотримувались наведених вище застережень.

Засоби відновлення змісту записів не передбачені

Якщо запис або відтворення не виконуються через несправність Вашого фотоапарата, картки пам'яті тощо, то відновити інформацію неможливо.

Рекомендації щодо резервного копіювання

Щоб запобігти можливому ризику втрати даних, слід завжди виконувати копіювання (резервне копіювання) даних на іншій носії.

Примітки на РК-моніторі, електронному видошукачі та датчику зображення

- РК-монітор та електронний видошукач виготовлено з використанням надзвичайно точних технологій, тому це дає змогу ефективно використовувати понад 99,99% пікселів. Проте на РК-моніторі та електронному видошукачі може бути постійно помітно кілька крихітних чорних і/або яскравих крапок (білого, червоного, синього чи зеленого кольору). Наявність таких крапок є нормальною для процесу виготовлення і ніяк не впливає на зображення.
- Не тримайте фотоапарат за РК-монітор.
- Не зберігайте фотоапарат під прямим сонячним промінням і не знімайте обличчям до сонця протягом тривалого часу. Це може пошкодити внутрішній механізм. Якщо сонячне світло буде сфокусоване на близькому об'єкті, це може спричинити займання.

Нотатки щодо користування фотоапаратом

- При низькій температурі на РК-моніторі може спостерігатися шлейф зображення. Це не є несправністю. Якщо ввімкнути фотоапарат на холоді, РК-монітор може тимчасово потемніти. Коли фотоапарат зігріється, монітор працюватиме нормально.

Зауваження щодо тривалого записування

- Якщо зйомка триває довго, фотоапарат нагрівається. Якщо температура перевищить певний рівень, на екрані відобразиться позначка [] і фотоапарат автоматично вимкнеться. Коли живлення вимкнено, залиште фотоапарат принаймні на 10 хвилин, щоб внутрішня температура знизилась до безпечного рівня.
- При високій навколишній температурі фотоапарат швидко нагрівається.
- Висока температура фотоапарата може погіршити якість зображень. Перш ніж продовжити зйомку, рекомендовано зачекати, доки фотоапарат охолоне.
- Поверхня фотоапарата може нагрітися. Це не є несправністю.

Примітки щодо імпортування відео у форматі AVCHD на комп'ютер

Під час імпортування відео у форматі AVCHD на комп'ютер, якщо це комп'ютер під керуванням Windows, використовуйте програмне забезпечення «PlayMemories Home» на компакт-диску (додається).

Зауваження щодо відтворення відеороликів на інших пристроях

- Цей фотоапарат використовує MPEG-4 AVC/H.264 High Profile для записування у форматі AVCHD. Записані на цьому фотоапараті у форматі AVCHD відеоролики не можна відтворити на таких пристроях:
 - Інші пристрої, сумісні з форматом AVCHD, який не підтримує High Profile
 - Пристрої, несумісні з форматом AVCHD
- Крім того, цей фотоапарат використовує MPEG-4 AVC/H.264 Main Profile для записування у форматі MP4. Тому записані на цьому фотоапараті відеоролики у форматі MP4 можна відтворити лише на тих пристроях, які підтримують стандарт MPEG-4 AVC/H.264.
- Диски, записані з якістю HD (висока чіткість), можна відтворювати лише на пристроях, які підтримують формат AVCHD. Плеєри та записувачі DVD-дисків не можуть відтворювати диски з якістю зображення HD, бо не підтримують формат AVCHD. Крім того, на плеєрах і записувачах DVD-дисків для дисків з якістю HD може не діяти функція виштовхування.

Попередження щодо авторських прав

На телевізійні програми, фільми, відеострічки та інші матеріали може розповсюджуватися авторське право. Несанкціонований перезапис таких матеріалів може суперечити положенням закону про авторські права.

Нотатки щодо користування фотоапаратом

Зображення, використані у цій інструкції

Фотографії, використані у цій інструкції в якості прикладів зображень, є репродукованими, а не справжніми зображеннями, зробленими за допомогою цього фотоапарата.

Про технічні дані, наведені у даному посібнику

Окрім указаних у цьому посібнику випадків, технічні характеристики та ефективність визначаються такими умовами: звичайна температура навколишнього середовища 25 °C та акумуляторний блок, який заряджався протягом 1 години після згасання індикатора CHARGE.

Назва моделі

Цей посібник охоплює декілька моделей, які постачаються з різними об'єктивами. Назва моделі залежить від об'єктива, що додається. Наявність моделей у продажу залежить від країни/регіону.

Назва моделі	Об'єктив
SLT-A37	–
SLT-A37K	DT18-55 мм
SLT-A37M	DT18-135 мм
SLT-A37Y	DT18-55 мм та DT55-200 мм

Перевірка приладдя, що постачається

Спочатку перевірте назву моделі вашого фотоапарата (стор. 10). Склад приладдя, що постачається, залежить від моделі. Число в дужках позначає кількість компонентів.

Загальне приладдя

- Фотоапарат (1)
- BC-VW1 Зарядний пристрій (1)

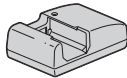

- Шнур живлення (1)* (не входить у комплект у США та Канаді)



* До комплекту фотоапарату може входити кілька шнурів живлення. Використовуйте шнур, що відповідає вимогам вашої країни чи регіону.

- Акумуляторний блок NP-FW50 (1)



- Кабель USB (1)



- Плечовий ремінь (1)

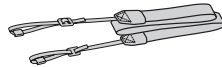

- Кришка байонета (1) (прикріплено до фотоапарата)



- Наочник (1) (прикріплено до фотоапарата)

- Компакт-диск (1)
 - Програмне забезпечення для фотоапарата α .
 - Посібник α

- Посібник з експлуатації (1) (цей посібник)

SLT-A37K

- Об'єктив з трансфокатором DT18-55 мм (1)/передня кришка об'єктива (1)/пакувальна кришка (1)

SLT-A37M

- Об'єктив з трансфокатором DT18-135 мм (1)/передня кришка об'єктива (1)/Задній ковпачок для об'єктива (1)/бленда об'єктива (1)

Підготовка фотоапарата

Перевірка приладдя, що постачається

SLT-A37Y

- Об'єктив з трансфокатором DT18-55 мм (1)/передня кришка об'єктива (1)/пакувальна кришка (1)
- Об'єктив з трансфокатором DT55-200 мм (1)/передня кришка об'єктива (1)/Задній ковпачок для об'єктива (1)/бленда об'єктива (1)

UA12

SLT-A37
4-420-752-61(1)

Елементи фотоапарата

Докладний опис роботи наведено на сторінках у дужках.

Передній бік

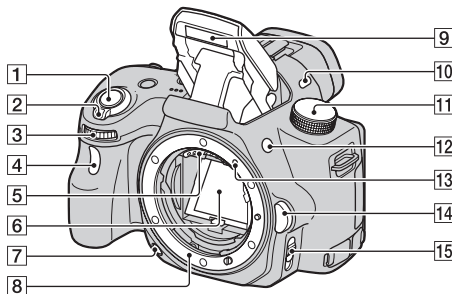

- 1 Кнопка затвора (31)
- 2 Перемикач живлення (27)
- 3 Диск керування
- 4 Індикатор автоспуску (45)
- 5 Контакти об'єктива*
- 6 Дзеркало*
- 7 Кнопка попереднього перегляду (52)
- 8 Байонет
- 9 Вбудований спалах* (42)
- 10 Мікрофон**
- 11 Диск переключення режимів (37)
- 12 Кнопка ⚡ (підйом спалаху) (42, 52)
- 13 Установна позначка (24)

- 14 Кнопка фіксатора об'єктива (25)
- 15 Перемикач режиму фокусування (52)

* **Не торкайтесь безпосередньо цих елементів.**





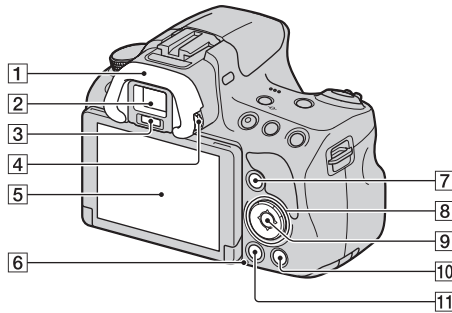

** **Не закривайте цей елемент під час записування відео. Це може спричинити шум або зменшення гучності.**

Підготовка фотоапарата

Елементи фотоапарата

Задній бік



- 1 Наочник
 - 2 Видошукач*
 - Якщо використовується видошукач, увімкнеться режим видошукача, а якщо від видошукача прибрати обличчя, фотоапарат повернеться в режим РК-монітора.
 - 3 Датчики видошукача
 - 4 Диск діоптрійної корекції (29)
 - 5 РК-монітор (73)
 - 6 Індикатор доступу (22)
 - 7 Для зйомки: кнопка Fn (Функція) (53, 54)
Для перегляду: кнопка , (повороту зображення) (52)
 - 8 Контролер //DISP (Відображення) (46)/WB (Баланс білого) (52)// (Протягування) (45, 52)/ISO (52)
 - 9 Контролер (Ввід)/кнопка AF/кнопка стеження за об'єктом (54)
 - 10 Кнопка ? (вбудованого довідника) (64)
Для перегляду: кнопка  (видалення) (35)
 - 11 Кнопка  (відтворення) (34)
- * **Не торкайтеся безпосередньо цього елемента.**

Елементи фотоапарата

Верхній бік

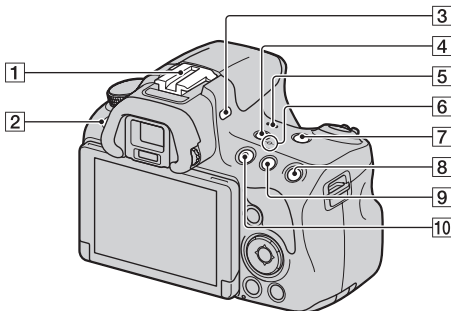

Підготовка фотоапарата

- 1 Роз'єм Auto-lock для додаткового приладдя
- 2 Кнопка MENU (56)
- 3 Мікрофон*
- 4 Кнопка FINDER/LCD (52)
- 5 Динамік
- 6 Позначка \ominus положення датчика зображення
- 7 Кнопка ZOOM (52)
- 8 Для зйомки: кнопка AEL (блокування AE) (52, 59)
Для перегляду: кнопка \oplus (Збільшення) (52)

- 9 Для зйомки: Кнопка \square (експозиції) (44)/кнопка AV (значення діафрагми) (52)
Для перегляду: кнопка \ominus (Зменшення) (49)/кнопка \square (Індекс зображень) (50)

- 10 Кнопка MOVIE (33, 52)

*** Не закривайте цей елемент під час записування відео. Це може спричинити шум або зменшення гучності.**

Елементи фотоапарата

Бічні/нижні поверхні

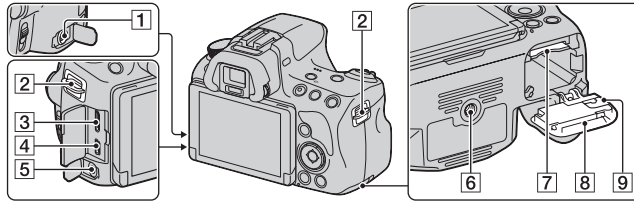

1 Роз'єм REMOTE

- Щоб підключити RM-L1AM пульта дистанційного керування (продається окремо) до фотоапарата, вставте штепсель пульта дистанційного керування у роз'єм REMOTE, сумістивши напрямник штепселя з напрямником роз'єму REMOTE. Шнур пульта дистанційного керування слід спрямувати вперед.

2 Гачки для плечового рем'я

- Прикріпіть обидва кінці рем'я до фотоапарата.

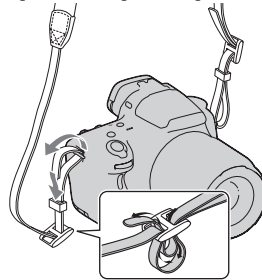

3 Міні-роз'єм HDMI (51)

4 Роз'єм USB

5 Гніздо мікрофона

- Якщо підключено зовнішній мікрофон, внутрішній мікрофон автоматично вимикається. Зовнішні мікрофони з живленням типу «plug-in» живляться від фотоапарата.

Елементи фотоапарата

6 Гніздо штатива

- Використовуйте штатив із гвинтом довжиною щонайбільше 5,5 мм. Фотоапарат не вдасться надійно закріпити на штативах, гвинти яких мають довжину понад 5,5 мм, а спроба зробити це може зашкодити фотоапарату.

7 Гніздо для картки пам'яті (21)

8 Кришка акумулятора/ картки пам'яті (21)

9 Кришка пластини підключень

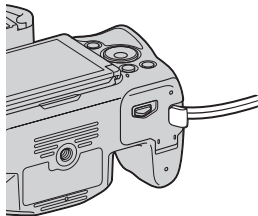

- Для використання адаптера змінного струму AC-PW20 (продається окремо) Слідкуйте, щоб не защемити шнур адаптера змінного струму кришкою.

Підготовка фотоапарата

Елементи фотоапарата

Об'єктив

DT 18-55мм F3.5-5.6 SAM
(Постачається з SLT-A37K/A37Y)

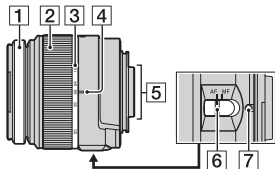

DT 55-200мм F4-5.6 SAM
(Постачається з SLT-A37Y)

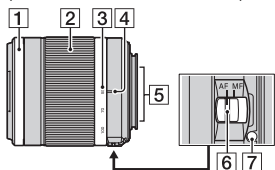

DT 18-135мм F3.5-5.6 SAM
(Постачається з SLT-A37M)

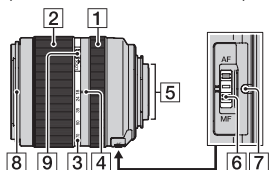

- 1 Кільце фокусування
- 2 Кільце трансфокатора
- 3 Шкала фокусної відстані
- 4 Позначка фокусної відстані
- 5 Контакти об'єктива
- 6 Перемикач режиму фокусування
- 7 Установна позначка
- 8 Позначка бленди об'єктива
- 9 Перемикач для блокування масштабування

- Об'єктиви DT 18-55мм F3.5-5.6 SAM/DT 55-200мм F4-5.6 SAM/DT 18-135мм F3.5-5.6 SAM призначені для фотоапаратів Sony А-перехідник (моделі, оснащені датчиком зображення формату APS-C). Цими об'єктивами неможливо користуватися з 35-мм фотоапаратами.
- Відомості про інші об'єктиви, крім DT 18-55мм F3.5-5.6 SAM/DT 55-200мм F4-5.6 SAM/DT 18-135мм F3.5-5.6 SAM, див. в інструкції з експлуатації, що додається до цих об'єктивів.

Заряджання акумуляторного блока

Під час першого використання фотоапарата обов'язково зарядіть акумуляторний блок NP-FW50 «InfoLITHIUM» (додається).

Акумуляторний блок «InfoLITHIUM» можна заряджати навіть якщо він не повністю розрядився.

Також його можна використовувати, якщо він не повністю зарядився.

Акумуляторний блок поступово розряджається, навіть якщо він не використовується. Щоб не втратити шанс зняти гарний кадр, перевірте рівень заряду батареї перед зйомкою. Якщо рівень заряду низький, зарядіть акумуляторний блок знову.

1 Вставте акумуляторний блок у зарядний пристрій.

Натисніть на акумуляторний блок, доки він не клацне.

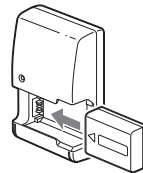

Підготовка фотоапарата

Зарядження акумуляторного блока

2 Підключіть зарядний пристрій до розетки.

Індикатор горить: триває зарядження

Індикатор згаснув: зарядження завершено

Час зарядження	Прибл. 250 хв.
----------------	----------------

- Зарядження повністю розрядженого акумуляторного блока за температури 25 °С.
- Коли зарядження завершено, індикатор CHARGE згасає.

Для США та Канади

Вставте

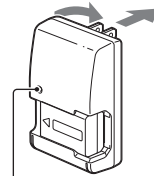

Індикатор CHARGE

Для відмінних від США та Канади країн/регіонів



Примітки

- Час зарядження залежить від залишкової ємності акумуляторного блока та умов зарядження.
- Рекомендуємо заряджати акумуляторний блок при навколишній температурі від 10 °С до 30 °С. Вища або нижча температура може завадити ефективному зарядженню.
- Підключіть зарядний пристрій до найближчої розетки.

Вставлення акумуляторного блоку/картки пам'яті (продається окремо)

- 1** Пересунувши важіль відкриття кришки, відкрийте кришку.

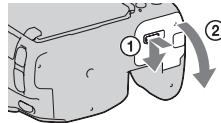

- 2** Надійно вставте акумуляторний блок, натискаючи важіль фіксатора краєм акумулятора.

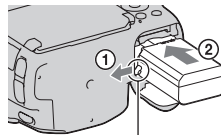

Важіль фіксатора

- 3** Встановіть картку пам'яті.

- Зорієнтувавши зрізаний куток, як на малюнку, вставте картку пам'яті, щоб вона міцно зафіксувалася на своєму місці.

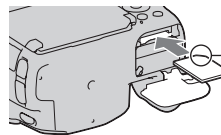

Не забудьте правильно зорієнтувати зрізаний куток.

- 4** Закрийте кришку відсіку.

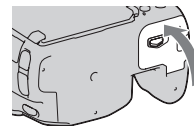

Підготовка фотоапарата

Вставлення акумуляторного блока/картки пам'яті (продається окремо)

Виймання акумуляторного блока

Вимкніть фотоапарат. Зсуньте важіль фіксатора в напрямку стрілки на 10 секунд після вимкнення фотоапарата, а потім витягніть акумуляторний блок. Будьте обережні, щоб акумуляторний блок не випав.

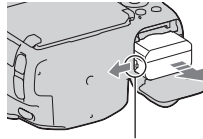

Важіль фіксатора

Виймання картки пам'яті

Переконайтеся, що індикатор доступу не світиться, потім відкрийте кришку відсіку та один раз натисніть картку.

Перевірка залишку заряду акумулятора

Акумуляторний блок з комплекту постачання – це літій-іонний акумуляторний блок, який може обмінюватися з фотоапаратом даними щодо умов експлуатації. Залишковий час роботи батареї відображається у відсотках згідно з умовами експлуатації фотоапарата.

Залишок заряду						«Батарея розряжена.» Подальша зйомка фотографій неможлива.
	Великий				Малий	

Придатні картки пам'яті

Цей фотоапарат сумісний з наступними картками пам'яті. Проте робота з фотоапаратом усіх типів карток пам'яті не гарантується.

Типи карток пам'яті	Фото-графії	Відео	Позначення у посібнику
Memory Stick PRO Duo	✓	✓ (Mark2)	Memory Stick PRO Duo
Memory Stick PRO-HG Duo	✓	✓	

Вставлення акумуляторного блока/картки пам'яті (продається окремо)

Типи карток пам'яті	Фото-графії	Відео	Позначення у посібнику
Картка пам'яті SD	✓	✓ (Class 4 або швидший)	Картка SD
Картка пам'яті SDHC	✓	✓ (Class 4 або швидший)	
Картка пам'яті SDXC	✓	✓ (Class 4 або швидший)	

- Використання карток MultiMediaCard неможливе.

Примітка

- Записи, зроблені на картку пам'яті SDXC, не можна імпортувати та відтворювати на несумісних із форматом exFAT комп'ютерах і аудіо-/відеопристроях. Переконайтеся, що пристрій підтримує формат exFAT, перш ніж підключати його до фотоапарата. Якщо підключити фотоапарат до несумісного пристрою, може відобразитися запит на форматування картки. У такому разі ніколи не дозволяйте формувати картку – усі записані на неї дані буде стерто. (exFAT – це файлова система, яка використовується на картках пам'яті SDXC.)

Підготовка фотоапарата

Установлення об'єктива

1 Зніміть кришку байонета з фотоапарата та кришку упаковки з заднього боку об'єктива.

- Замінювати об'єктив слід швидко та подалі від запилених місць, щоб уникнути потрапляння пилу або бруду всередину фотоапарата.
- Перед зйомкою зніміть з об'єктива передню кришку об'єктива.

Передня кришка об'єктива

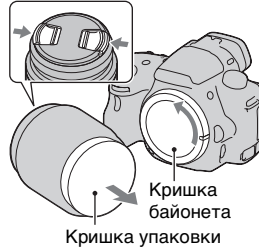

2 Встановіть об'єктив, сумістивши помаранчеві позначки (установні позначки) на об'єктиві та на фотоапараті.

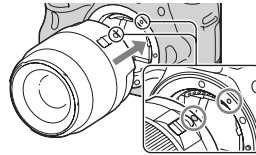

Помаранчеві позначки

3 Поверніть об'єктив за годинниковою стрілкою, доки він не клацне у зафіксованому положенні.

- Встановлюйте об'єктив без перекосу.

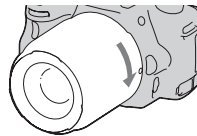

Установлення об'єктива

Примітки

- Під час установлення об'єктива не натискайте на кнопку фіксатора об'єктива.
- Встановлюючи об'єктив, не застосовуйте силу.
- Цей фотоапарат не підтримує об'єктиви з кріпленням Е-перехідник.
- Використовуючи об'єктив, на якому є гніздо штатива, закріпіть об'єктив на штативі, збалансувавши його вагу за допомогою гнізда.
- Переносячи фотоапарат зі встановленим об'єктивом, міцно тримайте як фотоапарат, так і об'єктив.
- Не тримайте фотоапарат за ту частину об'єктива, яка пересувається для масштабування або фокусування.

Знімання об'єктива

- 1 Повністю натисніть кнопку фіксатора об'єктива та поверніть об'єктив проти годинникової стрілки до упору.**

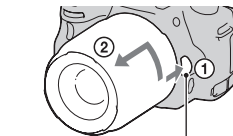

Кнопка фіксатора об'єктива

- 2 Встановіть кришки на передній та задній боки об'єктива та кришку байонета на фотоапарат.**

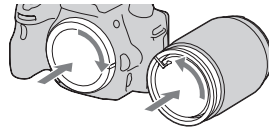

- Перед прикріпленням кришок видаліть із них пил.
- Задня кришка об'єктива не входить до комплекту об'єктива DT 18-55мм F3.5-5.6 SAM. Якщо об'єктив зберігатиметься окремо від фотоапарата, придбайте Задній ковпачок для об'єктива ALC-R55.

Підготовка фотоапарата

Установлення об'єктива

Встановлення бленди об'єктива

Щоб зменшити засвічення та отримати найякісніші зображення, радимо користуватися блендою об'єктива.

Розташуйте бленду на кінці оправы об'єктива та поверніть бленду за годинниковою стрілкою до клацання.

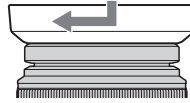

Примітки

- Бленда не постачається з об'єктивом DT 18-55мм F3.5-5.6 SAM. Можна користуватися блендою ALC-SH108 (продається окремо).
- Бленда об'єктива може перекривати світло від спалаху. Зніміть бленду об'єктива при використанні спалаху.
- Під час зберігання переверніть бленду та надіньте її на об'єктив задньою стороною.

Примітка щодо заміни об'єктива

Якщо пил або бруд під час зміни об'єктива потрапив усередину фотоапарата й пристав до поверхні датчика зображення (елемента фотоапарата, який діє як плівка), він може, залежно від умов зйомки, з'явитися на зображенні у вигляді темних плям.

Цей фотоапарат має функцію пилозахисту, яка не дозволяє пилу осідати на датчику зображення. Проте, виконуйте встановлення та знімання об'єктива швидко та подалі від запилених місць.

Увімкнення фотоапарата і налаштування годинника

Після першого увімкнення фотоапарата з'являється екран Уст.Даты/Врем.

1 Щоб увімкнути фотоапарат, встановіть перемикач живлення у положення ON.

Відобразиться екран для налаштування дати й часу.

- Щоб вимкнути фотоапарат, поверніть перемикач у положення OFF.

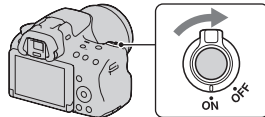

2 Переконайтеся, що на РК-моніторі вибрано [Ввод], а потім натисніть центр контролера.

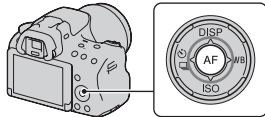

3 За допомогою стрілок ◀/▶ на контролері виберіть часовий пояс, а потім натисніть центр контролера.

4 Оберіть потрібні параметри за допомогою кнопок ◀/▶ і встановіть числові значення за допомогою кнопок ▲/▼.

[Летнее время]: вмикає та вимикає настройку літнього часу.
[Формат даты]: вибір формату відображення дати.

- Північ відображається як 12:00 AM, а полудень – як 12:00 PM.

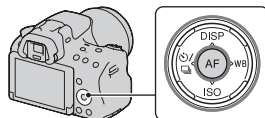

Підготовка фотоапарата

Увімкнення фотоапарата і налаштування годинника

5 Повторіть дії, описані у кроці 4, щоб встановити інші параметри, і натисніть центр контролера.

6 Переконайтеся, що вибрано [Ввод], а тоді натисніть центр контролера.

Скасування операції встановлення дати та часу

Натисніть кнопку MENU.

Повторне встановлення дати та часу

Після першого увімкнення фотоапарата автоматично відображається екран налаштування дати/часу. Надалі дату й час можна буде налаштувати з меню.

Кнопка MENU →  1 → [Настр. дати/врем.]

Повторне встановлення часового поясу

Ви можете налаштувати часовий пояс, у якому використовуєте фотоапарат. Це дасть змогу налаштувати місцевий часовий пояс, перебуваючи за кордоном.

Кнопка MENU →  1 → [Часовой пояс]

Підтримання налаштувань дати й часу

Цей фотоапарат має внутрішній акумулятор, який зберігає дату, час та інші налаштування незалежно від того, увімкнено чи вимкнено живлення та вставлено акумулятор чи ні.

Перед зніманням

Пристосування видошукача до гостроти зору (діоптрійна корекція)

Виконайте регулювання за допомогою диска діоптрійної корекції відповідно до вашого зору, доки зображення у видошукачу не буде чітко видно.

- Якщо весь екран не вміщується у видошукачі, можна змінити масштаб екрана видошукача (стор. 58).

Примітка

- З цим фотоапаратом не можна використовувати приладдя для діоптрійної корекції (продається окремо).

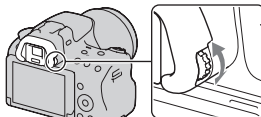

Підготовка фотоапарата

Як правильно тримати фотоапарат

Зафіксувавши верхню частину тіла, займіть позицію, за якої фотоапарат не рухатиметься.

У режимі РК-монітора У режимі видошукача У режимі видошукача (вертикальне положення)



Перед зніманням

Позиція ①

Одна рука тримає фотоапарат, а інша підтримує об'єктив.

Позиція ②

Займіть непохитне положення, виставивши ноги на ширині плечей.

Позиція ③

Злегка притисніть лікті до тіла.

Виконуючи зйомку в положенні з коліна, зафіксуйте верхню частину тіла, встановивши лікоть на коліно.



UA30

SLT-A37
4-420-752-61(1)

Фотографування

Режим «Интеллект. Авто» дозволяє легко знімати будь-який об'єкт за будь-яких умов, тому що фотоапарат виконує аналіз ситуації та регулює параметри зйомки.

Оберіть  у разі зйомки у місці, де використання спалаху обмежене.

- 1 Встановіть диск переключення режимів у положення  або  (Вспышка выкл).**



- 2 Тримайте фотоапарат, стежачи за кадром на РК-моніторі або крізь видошукач.**

- 3 Накладіть область АФ на потрібний об'єкт.**

- Якщо індикатор  (попередження про тремтіння фотоапарата) спалахує, обережно сфотографуйте об'єкт, міцно тримаючи фотоапарат або користуючись штативом.
- Коли фотоапарат розпізнає сцену, на екрані з'явиться індикатор розпізнавання сцени та буде ввімкнено настройки, що найкраще підходять для цієї сцени.

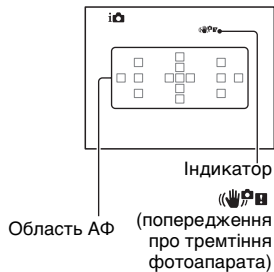

Знімання та перегляд зображень

Фотографування

4 Під час використання об'єктива з трансфокатором повертайте кільце трансфокатора та вирішуйте, коли робити знімок.

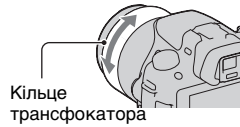

5 Натисніть кнопку затвора наполовину, щоб виконати фокусування.

Після підтвердження фокусування засвітиться ● або (●) (індикатор фокусування).

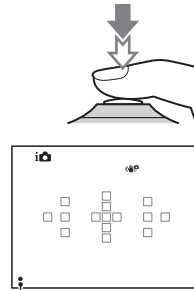

Індикатор фокусування

6 Натисніть кнопку затвора до упора вниз, щоб зняти кадр.

- Коли фотоапарат визначить обличчя та зніме його, якщо функцію [Авт. кадрир. портр.] встановлено на [Авто], відзняте зображення буде автоматично обрізано до потрібних розмірів. На фотоапарат зберігаються як оригінальне, так і обрізане зображення (стор. 54).

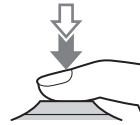

Записування відео

1 Щоб почати відеозйомку, натисніть кнопку MOVIE.

- Відеозйомку можна почати в будь-якому режимі експозиції.
- Значення витримки та діафрагми настраюються автоматично. Якщо необхідно призначити їм певні значення, встановіть диск переключення режимів на  (Відео) (стор. 37).
- У режимі автофокусування фотоапарат продовжує наструювати фокус.

Кнопка MOVIE

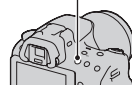

2 Щоб припинити відеозйомку, ще раз натисніть кнопку MOVIE.

Примітки

- Під час знімання відео можуть записатися звуки роботи фотоапарата і об'єктива. Щоб вимкнути записування звуку, встановіть параметр [Запис звуку] на [Викл] (стор. 57).
- Тривалість безперервної відеозйомки може бути коротшою, залежно від температури навколишнього середовища або стану фотоапарата. Див. «Примітки щодо безперервної відеозйомки».
- Коли з'являється позначка , температура фотоапарата дуже висока. Вимкніть фотоапарат і зачекайте, доки він охолоне.

Знімання та перегляд зображень

Відтворення зображень

1 Натисніть кнопку .

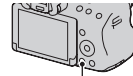

Кнопка .

2 Кнопка MENU → 1 → [Режим просмотра] → **Оберіть потрібний режим**

- Для відтворення фотографій оберіть [Просм. папки (Фотосним.)], для відтворення відео оберіть [Просм. папки (MP4)] або [Просм. AVCHD] відповідно до формату файлу.

3 Виберіть знімок за допомогою стрілок на контролері.

- Для відтворення відео натисніть центр контролера.

Під час відтворення відео	Операція на контролері/диску керування
Призупинення/відновлення	●
Перемотування вперед	▶
Перемотування назад	◀
Повільне перемотування вперед	Поверніть диск керування праворуч під час паузи
Повільне перемотування назад	Поверніть диск керування ліворуч під час паузи • Відео відтворюється назад кадр за кадром.
Змінення гучності звуку	▼ → ▲/▼
Відображення інформації	▲

Примітка

- Відеоролики, записані за допомогою інших пристроїв, можуть не відтворитися на цьому фотоапараті.

Видалення зображень (Удалить)

Якщо зображення видалено, відновити його неможливо. Наперед перевіряйте, чи потрібно видаляти знімок.

Примітка

- Захищені знімки не видаляються.

Видалення поточного відображеного знімка

- 1 Відобразіть на екрані знімок, який потрібно видалити, а потім натисніть кнопку .

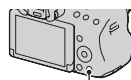

Кнопка 

- 2 Виберіть [Удалить] за допомогою  на контролері, а потім натисніть центр контролера.

Знімання та перегляд зображень

Настроювання кута нахилу ПК-монітора

Настройте зручний кут
нахилу ПК-монітора.

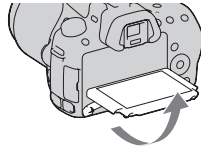

UA36

SLT-A37
4-420-752-61(1)

Знімання у різних режимах

Установіть диск
переключення режимів на
потрібний режим.



Фотоапарат має наступні режими знімання:

(Интеллект. Авто)/ (Вспышка выкл.)	Режим «Интеллект. Авто» дозволяє легко знімати будь-який об'єкт за будь-яких умов, тому що фотоапарат виконує аналіз ситуації та регулює параметри зйомки. Якщо потрібно знімати без спалаху, оберіть «Вспышка выкл.».
(Супер авторежим)	Фотоапарат розпізнає та оцінює умови зйомки й автоматично встановлює відповідні настройки. Фотоапарат зберігає 1 відповідне зображення, об'єднуючи або розділяючи зображення за потреби.
SCN (Выбор сцены)	Вибір режиму, який відповідає об'єкту або умовам зйомки, дозволяє знімати зображення з більш придатними для об'єкта параметрами.
(Панорамный обзор)	Знімання панорамних зображень.
(Панорам. 3D-обзор)	Знімання панорамних 3D-зображень для відтворення на сумісному 3D-телевізорі.
(Непр. приор. АЗ с телеконв.)	Фотоапарат виконує безперервну зйомку, поки кнопку затвора повністю натиснуто. Центральна частина кадру обтинається. Фотоапарат безперервно записує зображення на максимальній швидкості приблизно 7 кадрів за секунду.
(Видео)	Знімання відео з ручним налаштуванням експозиції (як витримки, так і діафрагми).
P (Программное авто)	Знімання з автоматичним налаштуванням експозиції (як витримки, так і діафрагми). Інші параметри можна налаштувати вручну.
A (Приор. диафрагмы)	Знімання після ручного налаштування діафрагми за допомогою диска керування.
S (Приор. выдержки)	Знімання після ручного налаштування витримки за допомогою диска керування.
M (Ручной экспозиция)	Знімання після ручного налаштування експозиції (як витримки, так і діафрагми) за допомогою диска керування.

Знімання зображень відповідно до об'єкта

Знімання у різних режимах

Супер авторежим

1 Установіть диск переключення режимів на (Супер авторежим).

2 Наведіть фотоапарат на об'єкт.

Коли фотоапарат розпізнає умови зйомки та виконає відповідні налаштування, відобразиться така інформація: позначка розпізнаного режиму сцени, відповідна функція зйомки та кількість знімків, які буде зроблено.

Позначка розпізнаного режиму сцени

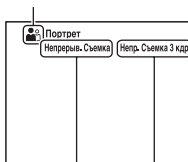













Функція зйомки

Кількість знімків, які буде зроблено

3 Відрегулюйте фокус і зробіть знімок.

Сцена, розпізнана фотоапаратом

 (Ночная Сцена)	 (Сумерки с рук)	 (Пейзаж)
 (Портрет/конт.свет)	 (Портрет)	 (Ночная Сцена + штатив)
 (Контрольный свет)	 (Макро)	 (Ночной портрет)
 (Прожектор)	 (Низкая освещ.)	 (Ребенок)

Функція зйомки

Непрерыв. Съемка (45)	Медл. синхр. (42)	Авто HDR (54)
Дневн. синхр.	Длит. выдерж.	Сумерки с рук (39)

Знімання у різних режимах









SCN Выбор сцены

1 Установіть диск переключення режимів на SCN (Выбор сцены).

2 Виберіть потрібний режим за допомогою стрілок ▲/▼, а потім натисніть центр контролера.

- Для змінення сцени натисніть кнопку Fn і виберіть іншу сцену.



3 Відрегулюйте фокус і зробіть знімок.

 (Портрет)	Підвищення різкості зображення об'єкта та збільшення розмитості фону. М'яке відтворення кольору шкіри.
 (Спорт)	Зйомка рухомого об'єкта з короткою витримкою, завдяки чому об'єкт виглядає нерухомо. Фотоапарат виконує безперервну зйомку, поки натиснуто кнопку затвора.
 (Макро)	Зйомка близьких об'єктів, наприклад квітів, їжі.
 (Пейзаж)	Зйомка всієї сцени з чітким фокусуванням і яскравими кольорами.
 (Закат)	Чудова зйомка заходу або сходу сонця в червоних тонах.
 (Ночная Сцена)	Зйомка нічних сцен на відстані без втрати атмосфери темного оточення.
 (Сумерки с рук)	Зйомка нічних сцен із меншою кількістю шуму й розмиття без використання штатива. Виконується серія фотознімків і застосовується обробка зображень для зменшення розмиття об'єкта, ефекту тремтіння фотоапарата та шуму.
 (Ночной портрет)	Зйомка портретів уночі.

Знімання зображень відповідно до об'єкта

Знімання у різних режимах

Панорамний обзор/3D Панорам. 3D-обзор

1 Установіть диск переключення режимів на  (Панорамний обзор)/ (Панорам. 3D-обзор).

2 Наведіть фотоапарат на край об'єкта та натисніть кнопку затвора наполовину, щоб настроїти фокус.

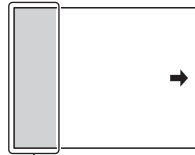

Цю частину не буде знято

3 Повністю натисніть кнопку затвора.

4 Перемістіть фотоапарат до кінця відповідно до зображеного на екрані напрямку.

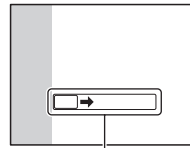

Панель напрямку

Знімання у різних режимах

 **Непр. приор. АЭ с телеконв.**

1 Установіть диск переключення режимів на
 **(Непр. приор. АЭ с телеконв.).**

2 Налаштуйте фокус і зробіть знімок.

- Фотоапарат виконує безперервну зйомку, поки кнопку затвора повністю натиснуто.
- Центральна частина кадру обтинається. Фотоапарат безперервно записує зображення на максимальній швидкості приблизно 7 кадрів за секунду.
- Масштаб можна мінімально збільшити в 1,4 рази, а розмір зображення може бути встановлено на М або S.

Знімання зображень відповідно до об'єкта

41^{UA}

Використання спалаху

Використання спалаху у темному місці дозволяє освітлити об'єкт зйомки, а також допомагає уникнути шкоди від тремтіння фотоапарата. Під час зйомки проти сонця можна використовувати спалах, щоб отримати яскраве зображення об'єкта, освітленого ззаду.

1 Кнопка Fn → (Режим вспышки) → Оберіть потрібний параметр

- Докладніше про режими спалаху, доступні у кожному з режимів зйомки, див. стор. 77.

2 Натисніть кнопку .

Піднімається спалах.

- У режимах Інтеллект. Авто, Супер авторежим або вибору сцени спалах піднімається автоматично, якщо кількість світла недостатня або об'єкт освітлений ззаду. Вбудований спалах не піднімається, навіть якщо натиснути кнопку .

Кнопка 



Використання спалаху

3 Коли заряджання спалаху закінчиться, зробіть знімок.





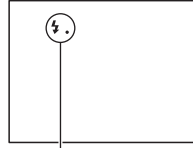

Миготить : спалах заряджається.
Коли індикатор миготить, затвор не спрацює.

Світиться : спалах заряджений і готовий до роботи.

- Якщо натиснути кнопку затвора наполовину в умовах слабкого освітлення у режимі автоматичного фокусування, може спрацювати спалах для фокусування на об'єкті (Подсветка АФ).



Індикатор  (заряджання спалаху)

 (Вспышка выкл)	Не спрацює, навіть якщо піднімається вбудований спалах. <ul style="list-style-type: none">• Вибір цього налаштування неможливий, якщо диск переключення режимів встановлено на P, A, S або M. Проте спалах не спрацює, якщо його не піднято.
 AUTO (Автовспышка)	Спрацює в темряві або проти світла.
 (Запол. вспыш.)	Спрацює під час кожного спускання затвора.
 SLOW (Медл. синхр.)	Спрацює під час кожного спускання затвора. Зйомка у режимі повільної синхронізації дозволяє отримати чіткий знімок як об'єкта, так і фону, завдяки подовженню витримки.
 REAR (Син.зад.штор.)	Спрацює безпосередньо перед завершенням експозиції під час кожного спускання затвора.
 WL (Беспроводная)	Спрацює зовнішній спалах (продається окремо), який не приєднаний до фотоапарата та знаходиться на певній відстані від нього (зйомка з бездротовим спалахом).

Використання функції зйомки

Налаштування яскравості зображення

За винятком режиму експозиції М, експозиція встановлюється автоматично (автоматична експозиція).

Виходячи з автоматично визначеної експозиції, можна здійснювати корекцію експозиції. Усе зображення можна зробити яскравішим, зсуваючи експозицію в бік + (плюс). Усе зображення стає темнішим, якщо зсунути експозицію в бік – (корекція експозиції).

1 Натисніть кнопку .

Кнопка .

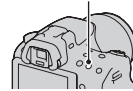

2 Відрегулюйте експозицію за допомогою диска керування.

У напрямку + (більше): зображення світлішає.

У напрямку – (менше): зображення темнішає.

- У режимі видошукача перевірте експозицію за шкалою EV.

ПК-монітор після настроювання експозиції.

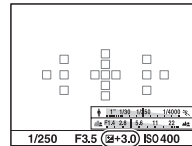

Скорегована експозиція

Екран у режимі видошукача



Стандартна експозиція

3 Відрегулюйте фокус і зробіть знімок.

Технічні прийоми зйомки

- Відрегулюйте рівень корекції, перевіривши записане зображення.
- Виконуючи зйомку в режимі брекетингу, можна отримати декілька зображень, зсуваючи експозицію у бік плюса або мінуса (стор. 45).

Примітка







- Цей елемент не можна настроїти, якщо режим експозиції встановлено на Інтеллект. Авто, Супер авторежим або Вибір сцени.

/ Вибір режиму протягування

Можна застосувати відповідний режим протягування, зокрема покадровий, безперервний або брекетинг.

 /  на контролері →
Виберіть потрібний режим



 (Покадров. Съемка)	Це режим звичайної зйомки.
 (Неперерв. Съемка)	Фотоапарат записує зображення безперервно.
 (Автоспуск)	10-секундний автоспуск зручний для зйомки автопортретів, а 2-секундний автоспуск – для зменшення тремтіння фотоапарата.
 С (Брек.: Непер.)	Можна записати 3 зображення з різними значеннями експозиції.
 S (Покадр. брекетинг)	Можна відзняти одне за одним 3 зображення з різними значеннями експозиції.
 WB (Брекетинг WB)	Виконується зйомка 3 кадрів зі зсувом балансу білого, виходячи з обраного балансу білого, колірної температури/світлофільтра.

Використання функцій зйомки

Вибір способу відображення інформації про режим зйомки (DISP)

Щоразу після натискання DISP на контролері екран інформації про режим зйомки змінюється, як показано нижче.

Можна обирати доступні екрани відображення інформації окремо для РК-монітора та для видошукача.

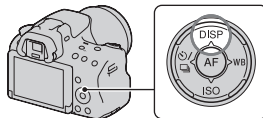

Графічне відображення

У графічному режимі значення витримки та діафрагми відображаються у вигляді діаграм, а також ілюструється процес роботи з експозицією. Маркери на діаграмах витримки та діафрагми вказують поточні значення.

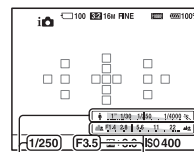

Значення діафрагми

Витримка

Вибір розміру зображення

Размер изобр.

Кнопка MENU →  1 → [Размер изобр.] → Оберіть потрібний розмір

[Формат]: [3:2]

Размер изобр.		Рекомендації з використання
L:16M	4912 × 3264 пікселів	Для відбитків формату до A3+
M:8.4M	3568 × 2368 пікселів	Для відбитків формату до A4
S:4.0M	2448 × 1624 пікселів	Для відбитків формату до L/2L

[Формат]: [16:9]

Размер изобр.		Рекомендації з використання
L:14M	4912 × 2760 пікселів	Для перегляду на телевізорі з високою чіткістю
M:7.1M	3568 × 2000 пікселів	
S:3.4M	2448 × 1376 пікселів	

Примітка

- Якщо обрано формат RAW за допомогою [Качество], розмір зображення RAW відповідає L. Цей розмір не відображається на екрані.

Панорама: размер

Розмір панорамних зображень можна налаштувати. Розмір зображення змінюється залежно від параметра напрямку зйомки (стор. 56).

Кнопка MENU →  1 → [Панорама: размер] або [3D-пан.: размер из.] → Виберіть потрібний розмір

Використання функцій зйомки

Вибір розміру зображення

[Панорама: розмір]

Стандартная	[Панорама: направл.] установлено на [Вверх] [Вниз]: 3872 × 2160 [Панорама: направл.] установлено на [Вправо] [Влево]: 8192 × 1856
Широкий	[Панорама: направл.] установлено на [Вверх] [Вниз]: 5536 × 2160 [Панорама: направл.] установлено на [Вправо] [Влево]: 12416 × 1856

[3D-пан.: розмір из.]

16:9	1920 × 1080
Стандартная	4912 × 1080
Широкий	7152 × 1080



Збільшення зображень

Знімок можна збільшити, щоб розглянути його ближче. Так зручніше перевіряти фокус зробленого знімка.

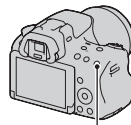
1 Відобразіть на екрані знімок, який потрібно збільшити, а потім натисніть кнопку .



Кнопка 

2 Збільшуйте та зменшуйте зображення за допомогою кнопок  та .

- Під час повертання диска керування знімки на дисплеї змінюються з однаковим масштабом. Якщо зроблено кілька знімків з однаковою композицією, їхні фокуси можна порівняти.

3 За допомогою стрілок , ,  та  на контролері виберіть ділянку, яку слід збільшити.

Скасування відтворення збільшеного зображення

Натисніть центр контролера, щоб розмір зображення повернувся до звичайного.

Використання функції відтворення

Перехід до відображення індексу знімків

На екрані можна одночасно відобразити декілька зображень.

Натисніть кнопку .

З'являється екран індексу зображень.

- Кількість зображень, які відтворюватимуться на одній сторінці екрана індексу зображень, можна вибрати в [Индекс изображ.] меню відтворення .

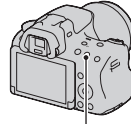



Кнопка .

Перехід до відображення одного знімка

Вибравши потрібний знімок, натисніть центр контролера.

Відображення потрібної папки

За допомогою контролера оберіть ліву смугу на екрані індексу зображень, потім за допомогою /  оберіть потрібну папку. Коли ліву смугу обрано, натискання центру контролера перемикає режим перегляду.



Перегляд зображень на екрані телевізора

Щоб переглянути зображення, зроблені фотоапаратом, на екрані телевізора, потрібні кабель HDMI (продається окремо) та телевізор високої чіткості, який має роз'єм HDMI.

1 Вимкніть фотоапарат і телевізор, а потім підключіть фотоапарат до телевізора.

① До роз'єму
HDMI

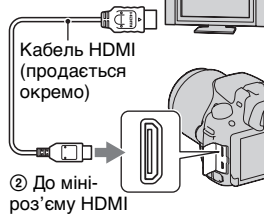



② До міні-
роз'єму HDMI

2 Увімкніть телевізор і встановіть перемикач вхідного сигналу.

- Див. інструкцію з експлуатації, що додається до телевізора.

3 Увімкніть фотоапарат і натисніть кнопку .

Зображення, зроблені фотоапаратом, з'являться на екрані телевізора. Виберіть потрібний знімок за допомогою стрілок   на контролері.

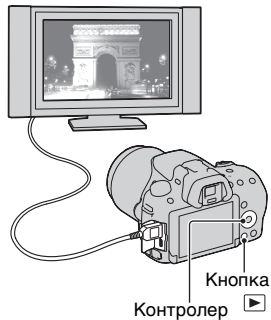

- РК-монітор на фотоапараті не вмикається.



Використання функції відтворення

Функції, якими можна користуватися за допомогою кнопок/перемикача

За допомогою цих кнопок/перемикача можна налаштувати різні функції та працювати з ними. Відомості про розташування кнопок/перемикача, див. «Елементи фотоапарата» (стор. 13).

Кнопка 	Підіймання спалаху.
Кнопка /кнопка AV/кнопка /кнопка 	Корекція експозиції./Встановлення значення діафрагми./Одночасне відображення на екрані декількох зображень./Зменшення зображення, яке було збільшене для перегляду.
Кнопка FINDER/LCD	Переключення відображення між РК-монитором і видошукачем.
Кнопка MENU	Відображення екрана меню для налаштування параметрів меню.
Кнопка MOVIE	Записування відео.
Кнопка AEL/кнопка 	Фіксування експозиції для усього зображення./ Масштабування зображення під час перегляду зображень.
Кнопка ZOOM	Збільшення та змінання об'єкта за допомогою функції трансфокатора фотоапарата (ZOOM).
Кнопка Fn/кнопка 	Відображення екрана настроювання функції, яку обрано за допомогою кнопки Fn./Обертання зображень.
Контролер	Налаштування наступних функцій: Відображення, Баланс білого, Режим протягування, ISO і Автофокус.
Кнопка 	Відтворення зображень.
Кнопка ?/кнопка 	Відображення поради щодо змінання або вбудованого довідника./Видалення зображень.
Перемикач режиму фокусування	Перемикання між автофокусом та ручним фокусуванням.
Кнопка попереднього перегляду	Перевірка розмиття заднього плану.

Вибір функції за допомогою кнопки Fn (Функція)

За допомогою цієї кнопки виконується налаштування або виконання функцій, які часто використовуються під час фотографування.

1 Натисніть кнопку Fn.

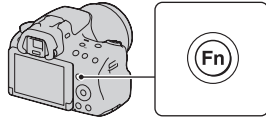

2 Виберіть потрібний елемент за допомогою кнопок ▲/▼/◀/▶ на контролері, а потім натисніть центр контролера ●, щоб виконати операцію.

З'явиться екран налаштування.

3 Виконуючи вказівки довідника із використання функцій, оберіть потрібну функцію та виконайте її.

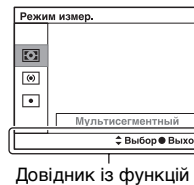

Перелік функцій

Налаштування фотоапарата безпосередньо на екрані інформації про режим зйомки

Поверніть контролера, не натискаючи його у центрі ● на кроці 2. Фотоапарат можна настроїти безпосередньо на екрані інформації про режим зйомки

Функції, які можна обирати за допомогою кнопки Fn (Функція)

За допомогою кнопки Fn можна обирати наступні функції:

Выбор сцены	Вибір відповідного умовам зйомки режиму серед попередньо встановлених параметрів Выбор сцены. (Портрет/Спорт/Макро/Пейзаж/Закат/Ночная Сцена/Сумерки с рук/Ночной портрет)
Видео	Вибір режиму експозиції відповідно до об'єкта або бажаного ефекту, а також відеозйомка. (P/A/S/M)
Режим протяжки	Вибір режиму протягування, наприклад безперервної зйомки. (Покадров. Съёмка/Непрерыв. Съёмка/Автоспуск/Брек.: Неперр./Покадр. брекетинг/Брекетинг WB)
Режим вспышки	Вибір режиму спалаху. (Вспышка выкл/Автосвспышка/Запол. вспыш./Медл. синхр./Син.зад.штор./Беспроводная)
Режим АФ	Вибір методу фокусування відповідно до руху об'єкта. (Покадровая АФ/Автоматич. АФ/Непрерывная АФ)
Область АФ	Вибір області фокусування. (Широкая АФ/Зонная фокусировка/Точечная АФ/Местная АФ)
Слежение за объект.	Стеження за об'єктом та фокусування на ньому. (Вкл/Выкл)
Улыб./Распоз. Лиц	Автоматична зйомка облич з оптимальним фокусом і експозицією./Зйомка після розпізнавання посмішки. (Распозн. лиц Откл./Распознаван. лиц Вкл (Зарег. лица)/Распозн. лиц Вкл./Smile Shutter)
Авт. кадрир. портр.	Аналіз сцени під час зйомки облич і автоматичне збереження ще одного зображення з добре збалансованою композицією. (Авто/Выкл)
ISO	Установлення світлочутливості. Що більше число, то коротша витримка. (Многокадр. шумоподав./ISO від AUTO до 16000)
Режим измер.	Вибір методу вимірювання яскравості. (Мультисегментный/Центровзвешенный/Точечный)
Кор. эксп. вспыш.	Настроювання інтенсивності спалаху. (від +2,0EV до -2,0EV)

Функції, які можна обирати за допомогою кнопки Fn (Функція)

Баланс белого	Настроювання колірного тону зображень. (Авто WB/Дневной свет/Тень/Облачно/Лампа накали./Флуор.: Тепл.белый/Флуор.: Хол. белый/Флуор.: Днев. бел./Флуор.: Дневн. свет/Вспышка/Цв.тмп./Ф-тр./Пользоват.)
DRO/Авто HDR	Автоматична корекція яскравості та контрасту. (Выкл/Оптим.Д-диапаз./Авто HDR)
Творческ. стиль	Вибір потрібної обробки зображення. (Стандартное/Яркий/Портрет/Пейзаж/Закат/Черно-белый)
Эффект рисунка	Знімання з фільтром бажаного ефекту для збільшення виразності зображення. (Выкл./Дешевый фотоаппарат/Манипуляции с цветом/Схематизация/Ретро/Мягкие светл. тона/Выделение цвета/Высоко-контр.Ч/Б/Мягкий фокус/HDR Живопись/Насыщ. монохром./Миниатюра)

Перелік функцій

55^{UA}

Функції, які обираються кнопкою MENU

Можна налаштовувати основні параметри для фотоапарата в цілому або виконувати такі функції, як зйомка, відтворення або інші операції.

Натисніть кнопку MENU, потім виберіть потрібний пункт за допомогою ▲/▼/◀/▶ на контролері та натисніть центр контролера.

Виберіть сторінку меню Виберіть пункт меню

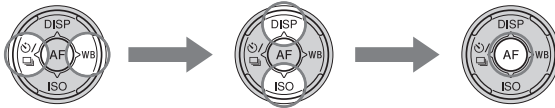

Меню фотографування



Размер изобр.	Вибір розміру знімків. (L:16M/M:8.4M/S:4.0M (Коли [Формат] установлено на 3:2) L:14M/M:7.1M/S:3.4M (Коли [Формат] установлено на 16:9))
Формат	Вибір формату знімків. (3:2/16:9)
Качество	Установлення якості зображення фотографій. (RAW/RAW и JPEG/Высокое/Стандартное)
Панорама: размер	Вибір розміру панорамних зображень. (Стандартная/Широкий)
Панорама: направл.	Установлення напрямку зйомки для панорамних зображень. (Вправо/Влево/Вверх/Вниз)
3D-пан.: размер из.	Вибір розміру 3D-зображень. (16:9/Стандартная/Широкий)
3D-пан.: направл.	Установлення напрямку зйомки для 3D-зображень. (Вправо/Влево)

Функції, які обираються кнопкою MENU

1 2 3	
Увел. четк. изобр.	Збільшення зображення з вищою якістю, ніж у функції «Цифрове збільшення». (Вкл/Выкл)
Цифров увелич	Збільшення зображення з вищою якістю, ніж у функції «Збільшення чіткого зображення». Ця функція також доступна під час записування відео. (Вкл/Выкл)
ШП длит. экспоз.	Установлення обробки з усуненням шуму для знімків із витримкою 1 секунду та довше. (Вкл/Выкл)
ШП високого ISO	Установлення обробки з усуненням шуму для високочутливої зйомки. (Высокая/Нормальная/Низкий)
Управл.вспышкой	Установлення методу визначення інтенсивності спалаху. (Вспышка ADI/Пред.вспыш.ТТЛ)
Подсветка АФ	Установлення підсвічування АФ для кращого фокусування під час зйомки темних сцен. (Авто/Выкл)
Цвет. простран.	Змінення діапазону відтворюваних кольорів. (sRGB/AdobeRGB)

1 2 3	
SteadyShot	Установлення функції SteadyShot. (Вкл/Выкл)
Советы по съемке	Доступ до усіх порад щодо знімання.

Меню знімання відео

1	
Формат файла	Вибір формату файлу відеоролика. (AVCHD/MP4)
Параметры записи	Вибір розміру кадру записаного відеоролика. (60i 24M(FX)/50i 24M(FX)/60i 17M(FH)/50i 17M(FH)/ 24p 24M(FX)/25p 24M(FX)/24p 17M(FH)/25p 17M(FH)/1440 × 1080 12M/VGA 3M)

Перелік функцій

Функції, які обираються кнопкою MENU





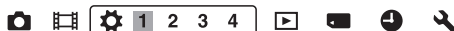

Запись звука	Вибір або скасування записування звуку під час зйомки відеоролика. (Вкл/Выкл)
Умен. шума ветра	Зменшення шуму вітру під час записування відео. (Вкл/Выкл)
SteadyShot	Установлення функції SteadyShot. (Вкл/Выкл)

Користувацьке меню









Eye-Start AF	Вибір – користуватися автофокусом чи ні під час перегляду крізь видошукач. (Вкл/Выкл)
Настр. FINDER/ LCD	Установлення методу переключення між видошукачем і РК-монітором. (Авто/Ручной)
Масштаб видоискателя	Змінення розміру екрана у видошукачі. Якщо весь екран не вміщується у видошукачі, можна установити його масштаб на [Стандартная]. (Максимум/Стандартная)
Ум.эфф.кр.глаз	Зменшення ефекту червоних очей під час використання спалаху. (Вкл/Выкл)
Спуск б/ объектива	Установлення можливості відкриття затвору, коли об'єктив не приєднано. (Вкл/Выкл)
Непр.с-ка Суп.а/ реж.	Установлення або скасування безперервної зйомки в режимі Супер авторежим. (Авто/Выкл)
Извл.изобр. Суп.а/реж.	Установлення або скасування збереження всіх знімків, знятих безперервно в режимі Супер авторежим. (Авто/Выкл)

Функції, які обираються кнопкою MENU

   1 2 3 4    	
Сетка	Установлення відображення ліній сітки для вирівнювання відповідно до структурної схеми. (Сетка 3x3/Квадратная сетка/Диалг. + квад. сетка/Выкл)
Авто.просмотр	Відображення знятого зображення після зйомки. Установлення автоперегляду. (10 сек./5 сек./2 сек./Выкл)
Кнопка DISP(Монитор)	Вибір доступних режимів відображення інформації на екрані РК-монітора, які можна обирати шляхом натискання DISP на контролері. (Графич. инф./Показать всю инф./Не показывать/ Гистограмма/Для видоискателя)
Кнопка DISP(Видоиск.)	Вибір доступних режимів відображення інформації у видошукачі, які можна обирати шляхом натискання DISP на контролері. (Графич. инф./Показать всю инф./Не показывать/ Гистограмма)
Уров. выделения контуров	Підсилення контурів сфокусованих об'єктів певним кольором у режимі ручного фокусування. (Высокий/Средний/Низкий/Выкл)
Цвет выделения контуров	Вибір кольору, що використовується з функцією вирізнення контурів. (Червоный/Желтый/Белый)
Отобр.парам.Live View	Вибір – відобразити чи ні на екрані ефект функції, наприклад, ефект певного значення корекції експозиції. (Отобр. парам. ВКЛ/Отобр.парам.ВЫКЛ)

Перелік функцій

   1 2 3 4    	
Функ. кнопки AEL	Призначення кнопки AEL потрібної функції. (Коррек.экспоз./Режим протяжки/Режим вспышки/Режим AF/Область AF/Распознаван. лиц/Smile Shutter/Авт. кадрир. портр./ISO/Режим измер./ Кор.эксп.вспыш./Баланс белого/DRO/Авто HDR/ Творческ. стиль/Эффект рисунка/Размер изобр./ Качество/Удержание AEL/Переключ. AEL/ <input type="checkbox"/> Удержан. AEL/ <input type="checkbox"/> Перекл. AEL/Слежение за объект./Блокировка AF/Предпросмотр ГР/Просм. готов. фото./Увеличение/Фокусиров. лупа)

Функції, які обираються кнопкою MENU









Кнопка предпросмотра	Призначення кнопки попереднього перегляду потрібної функції. (Коррек.экспоз./Режим протяжки/Режим вспышки/Режим AF/Область AF/Распознаван. лиц/Smile Shutter/Авт. кадрир. портр./ISO/Режим измер./Кор.эксп.вспыш./Баланс белого/DRO/Авто HDR/Творческ. стиль/Эффект рисунка/Размер изобр./Качество/Удержание AEL/Переключ. AEL/ <input type="checkbox"/> Удержан. AEL/ <input type="checkbox"/> Перекл. AEL/Слежение за объект./Блокировка AF/Предпросмотр ГР/Просм. готов. фото./Увеличение/Фокусиров. лупа)
Кнопка блокир. фокуса	Установлення функцій кнопки блокування фокусу об'єктива. (Блокир. фокуса/Предпросмотр ГР)
Кнопка MOVIE	Вибір оптимального режиму для кнопки MOVIE. (Всегда/Только реж. Видео)











Корр. об.: Затенение	Корекція затінення кутів екрана, що спричинено приєднаним об'єктивом. (Авто/Выкл)
Корр. об.: Хром. абerr.	Зменшення спотворення кольору у кутах екрана, що спричинено приєднаним об'єктивом. (Авто/Выкл)
Корр. об.: Дисторсия	Корекція викривлення зображення на екрані, що спричинено приєднаним об'єктивом. (Авто/Выкл)
Электрон.перед. штор.	Вибір – використовувати чи ні функцію електронної передньої штorkи. (Вкл/Выкл)
Регистрация лиц	Реестрация або зміна особи, яка має пріоритет у фокусуванні. (Новая регистрация/Изменение приоритета/Удалить/Удалить все)
След. фок. с приор. лиц	Установлення пріоритету стеження за певним обличчям після того, як обличчя було розпізнано фотоапаратом під час стеження за об'єктом. (Вкл/Выкл)

Функції, які обираються кнопкою MENU

Меню відтворення

       	
Удалить	Видалення зображень. (Неск. снимков/Все в папке/Все файлы просм. AVCHD)
Режим просмотра	Визначення способу групування відтворюваних зображень. (Просм. папки (Фотосним.)/Просм. папки (MP4)/Просм. AVCHD)
Слайд-шоу	Показ слайд-шоу. (Повторить/Интервал/Тип изображения)
Индекс изображ.	Відображення індексу знімків. (4 изображения/9 изображений)
3D-просмотр	Відтворення 3D-зображень на сумісному 3D-телевізорі, підключеному до фотоапарата.
Защита	Захист або скасування захисту зображення. (Неск. снимков/Отменить для всех фото./Отм. для всех видео(MP4)/Отм. для всех файл. AVCHD)
Укажите печать	Визначення або скасування визначення зображень для друку у форматі DPOF. (Настройка DPOF/Печать даты)

       	
Параметры громк.	Установлення гучності для відтворення відеороликів.
Дисп.реж.воспр.	Установлення способу відтворення зображень, знятих у портретному режимі. (Автоповорот/Ручн. поворот)

Меню картки пам'яті

      	
Форматировать	Форматування картки пам'яті.
Номер файла	Установлення способу призначення номерів файлів знімкам і відеороликам у форматі MP4. (Серия/Сброс)
Название папки	Установлення формату папки для знімків. (Станд.формат/Формат Дата)
Выбор папк. записи	Змінення папки, вибраної для зберігання знімків і відеороликів у форматі MP4.

Перелік функцій

Функції, які обираються кнопкою MENU

Создать папку	Створення нової папки для зберігання знімків і відеороликів у форматі MP4.
Восстан. БД изобр.	Відновлення бази даних зображень і активація записування та відтворення.
Показ. пам. карты	Відображення залишку часу для відеороликів і кількості знімків, які можна записати, на картці пам'яті.

Меню настроювання годинника









Настр. даты/врем.	Установлення дати й часу, а також літнього часу.
Часовой пояс	Установлення місця використання.

Меню настроювання









Старт меню	Вибір положення курсору у меню за промовчанням – перший пункт або останній обраний пункт. (Главное/Предыдущее)
Яркость ЖКД	Настроювання яскравості РК-монітора. (-2 до +2)
Яркость видеискат.	Установлення яскравості видошукача. (Авто/Ручной)
Эко-режим	Установлення рівня заощадження енергії. (Стандартный/Максимум)
Эконом. питания	Установлення інтервалу для переходу в режим Економия питания. (30 мин./5 мин./1 мин./20 сек./10 сек.)
Разрешение HDMI	Вибір роздільності під час підключення фотоапарата до телевізора HDMI. (Авто/1080p/1080i)
КОНТР. ПО HDMI	Керування фотоапаратом із телевізора, що підтримує «BRAVIA» Sync. (Вкл/Выкл)

Функції, які обираються кнопкою MENU

      1 2 3	
Парам. Выгрузки*	Установлення функції завантаження фотоапарата під час використання картки Eye-Fi. (Вкл/Выкл)
USB-соединение	Установлення способу USB-з'єднання. (Авто/Съемный диск/МТР)
Звуковые сигн.	Використання або скасування звукового сигналу в разі встановлення фокусу або під час роботи автоспуску. (Вкл/Выкл)
Режим очистки	Запуск режиму очищення для очищення датчика зображення.

* Доступна за встановлення у фотоапараті картки Eye-Fi (продається окремо).

      1 2 3	
Модель	Відображення версії програмного забезпечення фотоапарата.
Язык	Вибір мови.
Справ. диска выб. реж.	Увімкнення або вимкнення довідки диска переключення режимів (пояснення щодо кожного режиму зйомки). (Вкл/Выкл)
Демонстр. режим	Увімкнення або вимкнення відтворення демонстраційного відеоролика. (Вкл/Выкл)
Инициализац.	Повернення до налаштувань за промовчанням. (Сброс настроек/Сброс реж.зап./Переуст.польз.)

Перелік функцій

Користування функцією довідника фотоапарата

Вбудований довідник

Натиснення кнопки ? (вбудований довідник) на екрані Fn або на екрані меню викликає автоматичну появу довідки відповідно до поточної обраної функції або налаштування. Якщо обрати недоступні функції або налаштування на екрані Fn, а потім натиснути центр контролера, з'явиться відповідний екран налаштування для активації цих функцій.

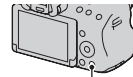

Кнопка ? (вбудований довідник)

Порада щодо знімання

Фотоапарат відображає поради щодо знімання відповідно до обраного режиму знімання.

1 Натисніть кнопку ? (вбудований довідник) за відображення екрана інформації про режим зйомки.

Автоматично з'являється перелік порад щодо знімання відповідно до поточної ситуації.

2 За допомогою стрілок ▲/▼ на контролері виберіть потрібну пораду, а потім натисніть центр контролера.

На екрані з'явиться порада щодо знімання.

- Прокручування екрана – за допомогою ▲/▼.
- Вибір пункту – за допомогою ◀/▶.

Користування функцією довідника фотоапарата

Доступ до усіх порад щодо знімання

У меню можна здійснити пошук серед усіх порад щодо знімання. Використовуйте цей пункт меню, щоб прочитати поради щодо знімання, які ви переглядали раніше.

**Кнопка MENU →  3 → [Советы по съемке] →
Виберіть потрібну пораду щодо знімання**

Перелік функцій

65^{UA}

SLT-A37
4-420-752-61(1)

Використання з комп'ютером

На компакт-диску (додається) міститься перелічене нижче програмне забезпечення, яке надає додаткові можливості використання зображень, знятих вашим фотоапаратом.

- «Image Data Converter»
Ви можете відкривати файли зображень у форматі RAW.
- «PlayMemories Home»

Ви можете імпортувати знімки та відеоролики, відзняті фотоапаратом, на комп'ютер для їх подальшого перегляду або для обробки зображень за допомогою різних зручних функцій. Докладні примітки про інсталяцію див. також на сторінці 68.

Примітки

- Використовуйте функцію «Image Data Converter» для відтворення зображень у форматі RAW.
- Програма «PlayMemories Home» несумісна з комп'ютерами Mac. Відтворюючи зображення на комп'ютерах Mac, використовуйте оптимальне програмне забезпечення, що постачається з комп'ютерами Mac.

Рекомендоване комп'ютерне середовище (Windows)

У таблиці наведено рекомендоване комп'ютерне середовище для використання програмного забезпечення, що додається, та імпортування зображень через з'єднання USB.

ОС (попередньо встановлена)	Microsoft Windows XP* SP3/Windows Vista** SP2/ Windows 7 SP1
«PlayMemories Home»	Процесор: Intel Pentium III 800 МГц або швидший (Для відтворення/редагування відео високої чіткості: Intel Core Duo 1,66 ГГц або швидший/Intel Core 2 Duo 1,66 ГГц або швидший, Intel Core 2 Duo 2,26 ГГц або швидший (AVC HD (FX/FH))) Пам'ять: Windows XP 512 МБ або більше (рекомендовано 1 ГБ або більше), Windows Vista/ Windows 7 1 ГБ або більше Жорсткий диск: Необхідний для інсталяції обсяг дискového простору – приблизно 500 МБ Монітор: Роздільна здатність екрана – 1024 × 768 точок або більше

Використання з комп'ютером

«Image Data Converter Ver.4»	Процесор/пам'ять: Pentium 4 або швидший/1 ГБ або більше Монітор: 1024 × 768 точок або більше
-------------------------------------	---

- * Не підтримуються 64-розрядні версії та Starter (Edition). Щоб використовувати функцію створення дисків, необхідний компонент Windows Image Mastering API (IMAPI) версії 2.0 або пізнішої.

** Starter (Edition) не підтримується.

Рекомендоване комп'ютерне середовище (Mac)

У таблиці наведено рекомендоване комп'ютерне середовище для використання програмного забезпечення, що додається, та імпортування зображень через з'єднання USB.

ОС (попередньо встановлена)	З'єднання USB: Mac OS X версії 10.3 – 10.7 «Image Data Converter Ver.4»: Mac OS X версії 10.5, 10.6 (Snow Leopard), 10.7 (Lion)
«Image Data Converter Ver.4»	Процесор: Intel Core Solo/Core Duo/Core 2 Duo або швидший Пам'ять: рекомендовано 1 ГБ або більше. Монітор: 1024 × 768 точок або більше

Примітки

- Робота не гарантується в конфігурації, що базується на оновленні наведених вище операційних систем, або у системах із кількома варіантами завантаження.
- Якщо до одного комп'ютера одночасно підключено 2 або більше USB-пристроїв, деякі з них, включно з фотоапаратом, можуть не працювати. Це залежить від типів USB-пристроїв, що використовуються.
- Підключення фотоапарата за допомогою інтерфейсу USB, що підтримує Hi-Speed USB (сумісний із USB 2.0), дає змогу виконувати поліпшену передачу даних (високошвидкісну передачу), оскільки цей фотоапарат підтримує Hi-Speed USB (сумісний із USB 2.0).
- Коли комп'ютер відновлює роботу з режиму очікування або сплячого режиму, зв'язок між фотоапаратом і комп'ютером може відновитися не одразу.

Перегляд зображень на комп'ютері

Використання програмного забезпечення

Інсталяція програмного забезпечення (Windows)

Увійдіть у систему як адміністратор.

1 Увімкніть комп'ютер і вставте компакт-диск (додається) у дисковод CD-ROM.

З'явиться екран з меню інсталяції.

- Якщо він не з'являється, двічі клацніть [Computer] (для Windows XP: [My Computer]) →  (PMHOME) → [Install.exe].
- Якщо з'явиться екран автозапуску, виберіть «Run Install.exe» та дотримуйтесь інструкцій на екрані, щоб продовжити інсталяцію.

2 Підключіть фотоапарат до комп'ютера.

3 Клацніть [Install].

Переконайтеся, що вибрано обидва пункти «Image Data Converter» і «PlayMemories Home», і дотримуйтесь інструкцій на екрані.

- Коли з'явиться повідомлення із запитом на підтвердження перезавантаження комп'ютера, перезавантажте комп'ютер, дотримуючись інструкцій на екрані.
- Залежно від системного середовища вашого комп'ютера може бути встановлено DirectX.

4 Вийміть компакт-диск після завершення встановлення.

Нижченаведені програми буде встановлено, а на робочому столі з'являться піктограми.

- «Image Data Converter»
- «PlayMemories Home»
- «PlayMemories Home Help Guide»

Примітка

- Якщо програму «PMB» (Picture Motion Browser), що постачається з фотоапаратом, придбаним до 2011 року, вже встановлено на комп'ютер, «PMB» буде перезаписано програмою «PlayMemories Home», тому деякі функції «PMB» стануть недоступні.

Використання програмного забезпечення

Інсталяція програмного забезпечення (Mac)

Увійдіть у систему як адміністратор.

1 Увімкніть комп'ютер Mac і вставте CD-ROM (додається) у дисковод CD-ROM.

2 Двічі клацніть піктограму CD-ROM.

3 Скопіюйте файл [IDC_INST.pkg] у папці [MAC] на піктограму жорсткого диска.

4 Двічі клацніть скопійований файл [IDC_INST.pkg].

Для завершення встановлення виконайте інструкції, що з'являються на екрані.

Використання програми «Image Data Converter»

Програма «Image Data Converter» дає змогу виконувати такі дії:

- редагувати зображення, записані у форматі RAW, різними методами корекції, як-от градаційна крива та різкість;
- корегувати зображення за допомогою функцій балансу білого, експозиції, творчого стилю тощо;
- зберігати відображені та відредаговані на комп'ютері зображення; зображення можна зберігати у форматі RAW або в загальному форматі;
- відтворювати та порівнювати зображення у форматі RAW/JPEG, записані цим фотоапаратом;
- оцінювати зображення за п'ятибальною шкалою;
- призначати кольорові позначення.

Відомості про використання «Image Data Converter» див. у довідці цієї програми.

Натисніть [Start] → [All Programs] → [Image Data Converter] → [Help] → [Image Data Converter Ver.4].

Сторінка підтримки «Image Data Converter» (лише англійською мовою)

<http://www.sony.co.jp/ids-se/>

Перегляд зображень на комп'ютері

Використання програмного забезпечення

Використання програми «PlayMemories Home»

Програма «PlayMemories Home» дає змогу виконувати такі дії:

- встановлювати зображення, зроблені фотоапаратом, і відображати їх на комп'ютері;
- упорядковувати зображення на комп'ютері у вигляді календаря за датою зйомки для їх перегляду;
- ретушувати (усунення ефекту червоних очей тощо), друкувати та надсилати фотографії як вкладення електронної пошти, змінювати дату зйомки;
- друкувати або зберігати зображення з датою;
- створювати диски формату Blu-ray або DVD з імпортованих на комп'ютер відео формату AVCHD. (Коли диск Blu-ray/диск DVD створюється вперше, необхідне підключення до Інтернету.)

Примітки

- Програма «PlayMemories Home» несумісна з комп'ютерами Mac. Відтворюючи зображення на комп'ютерах Mac, використовуйте оптимальне програмне забезпечення, що постачається з комп'ютерами Mac.
- Відео, записані з параметрами [60i 24M(FX)]/[50i 24M(FX)] або [24p 24M(FX)]/[25p 24M(FX)] у [Параметри записи], перетворюються за допомогою «PlayMemories Home» для створення диска AVCHD. Це перетворення може тривати довго. Крім того, неможливо створити диск з оригінальною якістю зображення. Якщо потрібно зберегти оригінальну якість зображення, слід записувати відео на диск Blu-ray.

Відомості про використання «PlayMemories Home» див. у «PlayMemories Home Help Guide».

Двічі клацніть ярлик  (PlayMemories Home Help Guide) на екрані. Або натисніть [Start] → [All Programs] → [PlayMemories Home] → [PlayMemories Home Help Guide].

Сторінка підтримки «PlayMemories Home» (лише англійською мовою)

<http://www.sony.co.jp/pmh-se/>

Вибір способу створення диска з відео

Можна створити диск із відео AVCHD, записаними цим фотоапаратом.

Залежно від типу диска, його можна відтворювати на різних пристроях. Виберіть спосіб, який підходить для вашого програвача дисків.

Далі наведено 2 способи створення диска з відео; створення диска за допомогою комп'ютера та програми «PlayMemories Home» або створення диска за допомогою відмінних від комп'ютера пристроїв, наприклад записувача.

Тип/використання диска	Доступні параметри записування		Програвач
	FX	FH	
 Для збереження якості зображення високої чіткості (HD)	✓	✓	Пристрої для відтворення дисків Blu-ray (програвач Sony для дисків Blu-ray, PlayStation®3 тощо)
 Для збереження якості зображення високої чіткості (HD) (диск AVCHD)	—*	✓	Пристрої для відтворення файлів формату AVCHD (програвач Sony для дисків Blu-ray, PlayStation®3 тощо)
 Для збереження якості зображення стандартної чіткості (STD)	—*	—*	Звичайні пристрої для відтворення DVD (програвач DVD, комп'ютер, здатний відтворювати DVD-диски, тощо)

* Під час створення диска за допомогою «PlayMemories Home» можна змінити якість зображення на нижчу, що дасть змогу створити диск.

Перегляд зображень на комп'ютері

Вибір способу створення диска з відео

Створення диска за допомогою комп'ютера

Можна імпортувати відео AVCHD у комп'ютер за допомогою «PlayMemories Home» та створити диск формату AVCHD або диск зі стандартною якістю зображення (STD).





Докладніше про спосіб створення диска за допомогою «PlayMemories Home», див. «PlayMemories Home Help Guide»

Примітки

- Для створення дисків формату Blu-ray за допомогою «PlayMemories Home» необхідно встановити оригінальне програмне забезпечення. Для отримання додаткової інформації перейдіть за цією URL-адресою: <http://support.d-imaging.sony.co.jp/BDUW/>
- PlayStation®3 може бути недоступна в деяких країнах/регіонах.
- Відео, записані з параметрами [60i 24M(FX)]/[50i 24M(FX)] або [24p 24M(FX)]/[25p 24M(FX)] у [Параметри записи], перетворюються за допомогою «PlayMemories Home» для створення диска AVCHD. Це перетворення може тривати довго. Крім того, неможливо створити диск з оригінальною якістю зображення. Якщо потрібно зберегти оригінальну якість зображення, слід записувати відео на диск Blu-ray.

Створення диска за допомогою інших пристроїв, крім комп'ютера

Диск можна створити за допомогою записувача дисків Blu-ray тощо. Тип диска, який можна створити, залежить від пристрою, що використовується.

Пристрій	Тип диска	
 Рекордер дисків Blu-ray: для створення дисків Blu-ray або DVD зі стандартною якістю зображення (STD)	 Зображення високої чіткості (HD)	 Зображення стандартної чіткості (STD)
 Рекордер HDD тощо: для створення DVD зі стандартною якістю зображення (STD)	 Зображення стандартної чіткості (STD)	

Примітка

- Відомості про створення диска наведені в інструкції з експлуатації пристрою, що використовується.

Перелік екранних індикаторів

Графіч. инф. (ПК-монітор)

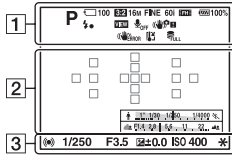

Показать всю инф. (ПК-монітор)

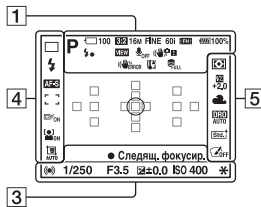

Режим відтворення (Основний інформаційний екран)

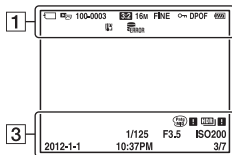

1

Індикація	Значення
	Режим експозиції (37)
	Індикатори розпізнавання сцени (31, 38)
	Картка пам'яті (21)/ Передавання (62)
100	Кількість зображень, які ще можна записати
	Формат знімків (56)
	Панорамний 3D-огляд (40)
	Розмір зображення фотографій (47)
	Якість зображення знімків (56)
	Частота кадрів відеозаписів (57)

Інше

Перелік екранних індикаторів

Індикація	Значення
	Розмір відеороликів (57)
	Залишок заряду акумулятора (22)
	Виконується заряджання спалаху (42)
	Відображення ефектів ВІМК (58)
	Записування відеороликів без звуку (57)
	SteadyShot/ Попередження про тремтіння фотоапарата (56, 57)
	SteadyShot помилка
	Попередження про перегрів (9)
	Файл бази даних заповнено/Помилка файлу бази даних
	Режим перегляду (61)
100-0003	Папка - номер файлу
	Захист (61)
DPOF	Дані DPOF (61)
	Попередження про залишок заряду акумулятора (22)

2

Індикація	Значення
	Зона точкового експовимірювання (54)
	Область АФ (54)

Індикація	Значення
	Інтелектуальне збільшення (52)
	Увел. четк. избобр. (52)
	Цифрове збільшення (52)
	Індикатор витримки (46)
	Індикатор діафрагми (46)

3

Індикація	Значення
ЗАПИСЬ 0:12	Час записування відеоролика (хв:с)
	Фокусування (32)
1/250	Витримка (37)
F3.5	Діафрагма (37)
-3+2 -1-0+1+2+3	Шкала EV (44) (лише для видошукача)
+3.0	Корекція експозиції (44)
*	Блокування АЕ (52)
	Попередження для зображення, створеного функцією Авто HDR
	Помилка ефекту зображення
ISO400	Чутливість ISO (52)
3/7	Номер файлу/ Кількість зображень у режимі перегляду
2012-1-1 10:37AM	Дата запису

Перелік екранних індикаторів

4

Індикація	Значення
	Режим протягування (45)
	Режим спалаху (42)/ Зменшення ефекту червоних очей (58)
	Режим фокусування (54)
	Область АФ (54)
	Стеження за об'єктом (54)
	Распознавание лиц (54)/Smile Shutter (54)
	Кадрування автопортрета (54)
	Індикатор чутливості виявлення посмішок (54)

5

Індикація	Значення
	Режим измер. (54)
	Корекція експозиції спалаху (54)
	Баланс білого (автоматичний, попередньо встановлений, користувацький, колірна температура, світлофільтр) (52)
	Оптимізатор динамічного діапазону (54)/Авто HDR (54)
	Творчий стиль (54)/Контрастність, насиченість, різкість
	Ефект зображення (54)

Інше

75^{UA}











Функції, доступні у кожному з режимів знімання

Склад функцій, якими можна користуватися, залежить від обраного режиму знімання.

Далі у таблиці позначка ✓ вказує на доступність функції.

Позначка – вказує на недоступність функції.

Функції, використання яких неможливе, відображаються на екрані сірим кольором.

Режим знімання	Коррек. експоз. (44)	Автоспуск (45)	Непрерыв. Съемка (45)	Распознаван. лиц (54)	Smile Shutter (54)	Авт. кадрир. портр. (54)
i (31)	–	✓	✓	✓	✓	✓
Ⓢ (31)	–	✓	✓	✓	✓	✓
i+ (38)	–	✓	✓	✓	✓	✓
SCN (39)		–	✓	–	✓	✓
		–	✓	✓	✓	–
		–	✓	–	✓	✓
		–	✓	–	✓	✓
		–	✓	–	✓	✓
		–	✓	–	✓	✓
		–	–	–	✓	–
	–	✓	–	✓	✓	
 (40)	✓	–	–	–	–	–
 (40)	✓	–	–	–	–	–
 (41)	✓	–	–	–	–	–
P (37)	✓	✓	✓	✓	✓	✓
A (37)	✓	✓	✓	✓	✓	✓
S (37)	✓	✓	✓	✓	✓	✓
M (37)	–	✓	✓	✓	✓	✓
 (33)	✓*	✓	✓	✓	–	–

* Функція недоступна, коли обрано [Ручної експозиція].





















Доступні режими спалаху

Склад режимів спалаху, які можна обирати, залежить від режиму знімання та вибраних функцій.

Далі у таблиці позначка ✓ вказує на функції, які можна обирати.

Позначка – вказує на функції, вибір яких неможливий.

Режими спалаху, вибір яких неможливий, відображаються на екрані сірим кольором.

Режим знімання	 (Вспышка выкл)	 AUTO (Автоспыхшка)	 (Запол. вспыш.)	 SLOW (Медл. синхр.)	 REAR (Син.зад. штор.)	 WL (Беспроводная)
 (31)	✓	✓	✓	–	–	–
 (31)	✓	–	–	–	–	–
 (38)	✓	✓	✓	–	–	–
SCN (39)		✓	✓	✓	–	–
		✓	–	✓	–	–
		✓	✓	✓	–	–
		✓	–	✓	–	–
		✓	–	✓	–	–
		✓	–	–	–	–
		✓	–	–	–	–
	–	✓	–	✓	–	–
 (40)	✓	–	–	–	–	–
 (40)	✓	–	–	–	–	–
 (41)	–	–	✓	✓	✓	✓
P (37)	–	–	✓	✓	✓	✓
A (37)	–	–	✓	✓	✓	✓
S (37)	–	–	✓	✓	✓	✓
M (37)	–	–	✓	✓	✓	✓
 (33)	✓	–	–	–	–	–

Інше

Додаткові відомості про фотоапарат (Посібник α)

Компакт-диск (додається) містить «Посібник α», у якому докладно розповідається про використання фотоапарата. Звертайтеся до цього посібника за всебічними інструкціями щодо численних функцій фотоапарата.

Для користувачів Windows

- 1 Увімкніть комп'ютер та встановіть компакт-диск (додається) у привід компакт-дисків.**
- 2 Клацніть [Посібник].**
- 3 Клацніть [Установить].**
- 4 Запустіть «Посібник α» за допомогою ярлика на робочому столі.**

Для користувачів Mac

- 1 Увімкніть комп'ютер та встановіть компакт-диск (додається) у привід компакт-дисків.**
- 2 Виберіть папку [Handbook] та скопіюйте «Посібник.pdf», що знаходиться у папці [UA], у комп'ютер.**
- 3 По закінченні копіювання двічі клацніть «Посібник.pdf».**

Інформація щодо кількості фотографій, які можна записати / часу записування відео

Після вставлення карки пам'яті у фотоапарат та встановлення перемикача живлення в положення ON, на екрані відображається кількість зображень, які можна записати (за умови знімання з поточними налаштуваннями).

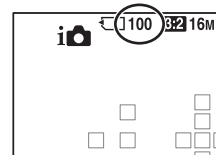

Примітки

- Якщо індикація «0» (кількість фотознімків, які можна записати) блимає жовтим, це означає, що на картці пам'яті немає вільного місця. Замініть картку пам'яті іншою або видаліть зображення з поточної картки пам'яті (стор. 35, 61).
- Якщо індикація «NO CARD» (кількість фотографій, які можна записати) миготить жовтим кольором, це означає, що картку пам'яті не встановлено. Встановіть картку пам'яті.

Кількість зображень, які можна записати на картку пам'яті

У таблиці наведена приблизна кількість знімків, які можна записати на картку пам'яті, відформатовану за допомогою цього фотоапарата. Ці дані отримано тестуванням стандартних карток пам'яті Sony. Значення можуть залежати від умов знімання та типу картки пам'яті.

Інше

79^{UA}

Інформація щодо кількості фотографій, які можна записати / часу записування відео

Размер изобр.: L 16M

Формат: 3:2*

«Memory Stick PRO Duo»

(Одиниця: зображення)

Смність / Розмір	2 Гб	4 Гб	8 Гб	16 Гб	32 Гб
Стандартное	410	820	1650	3350	6700
Высокое	295	590	1150	2400	4800
RAW и JPEG	80	160	325	650	1300
RAW	110	220	445	890	1750

* Якщо для параметра [Формат] встановлено значення [16:9], можна записати навіть більше зображень, ніж указано в таблиці вище (крім випадку, коли обрано [RAW]).

Кількість зображень, які можна записати за використання акумуляторного блока

Далі наведено приблизну кількість зображень, які можна записати за використання фотоапарата із повністю зарядженим акумуляторним блоком (додається).

Зауважте, що фактична кількість може бути меншою, ніж наведена, залежно умов використання.

Режим РК-екрана	Прибл. 500 зображень
Режим видошукача	Прибл. 450 зображень

- Ця кількість підрахована для повністю зарядженого акумуляторного блока та за наступних умов:
 - температура навколишнього середовища 25 °C;
 - після згасання індикатора CHARGE акумуляторний блок заряджався протягом години;
 - Використання Sony «Memory Stick PRO Duo» (продається окремо).
 - [Якість] встановлено на [Высокое].
 - [Режим АФ] встановлено на [Автоматич. АФ].
 - знімання кожні 30 секунд;
 - спалах спрацьовує кожен 2 раз;
 - живлення вмикається та вимикається після кожних 10 кадрів.
- Метод вимірювання базується на стандарті CIPA.
(CIPA: Camera & Imaging Products Association)

UA80

Інформація щодо кількості фотографій, які можна записати / часу записування відео

Доступний час записування відео

У таблиці нижче наведено приблизний загальний час записування відео на картку пам'яті, відформатовану за допомогою цього фотоапарата.

«Memory Stick PRO Duo» (h (годин), m (хвилини))

Смність Параметри записи	2 Гб	4 Гб	8 Гб	16 Гб	32 Гб
60i 24M(FX)/50i 24M(FX)	10 m	20 m	40 m	1 h 30 m	3 h
60i 17M(FH)/50i 17M(FH)	10 m	30 m	1 h	2 h	4 h 5 m
24p 24M(FX)/25p 24M(FX)	10 m	20 m	40 m	1 h 30 m	3 h
24p 17M(FH)/25p 17M(FH)	10 m	30 m	1 h	2 h 45 m	4 h 5 m
1440x1080 12M	20 m	40 m	1 h 20 m	2 h	5 h 30 m
VGA 3M	1 h 10m	2 h 25 m	4 h 55 m	10 h	20 h 5 m

Примітки

- Час записування відео різний через те, що фотоапарат оснащено системою VBR (змінний бітрейт), яка автоматично визначає якість зображення відповідно до сцени, що знімається. За знімання об'єкта, що швидко рухається, зображення чіткіше, але час записування коротший, тому що фотоапарат витрачає більше пам'яті для запису. Час записування залежить також від умов знімання, об'єкта або налаштування якості/розміру зображення.
- Наведені значення не є тривалістю безперервного записування.
- Час записування може залежати від умов зйомки та картки пам'яті, що використовується.
- Якщо відображається позначка [L], припиніть записування відео. Температура фотоапарата підвищилася до неприпустимого рівня.
- Докладніші відомості про відтворення відео, див. стор. 35.

Інше

Інформація щодо кількості фотографій, які можна записати / часу записування відео

Примітки щодо безперервної відеозйомки

- Знімання відео високої якості або безперервне фотографування з використанням датчика зображення APS-C потребує багато енергії. Тому тривале знімання призводить до підвищення температури всередині фотоапарата, особливо температури датчика зображення. У таких випадках фотоапарат автоматично вимикається, оскільки висока температура погіршує якість зображень або шкодить внутрішньому механізму фотоапарата.
- Далі вказано доступну тривалість записування відео, коли фотоапарат починає записування після того, як живлення фотоапарата було вимкнено на деякий час. (Наступні значення — це безперервний час з початку до закінчення записування.)

Температура навколишнього середовища	Тривалість безперервного записування відео
20 °C	Прибл. 29 хв.
30 °C	Прибл. 29 хв.
40 °C	Прибл. 26 хв.

- Доступна тривалість записування відео залежить від температури та стану фотоапарата перед початком записування. Якщо після вмикання живлення часто виконується змінення композиції кадру або знімання зображень, температура всередині фотоапарата зростає і доступна тривалість записування стає коротшою за значення, наведені у таблиці вище.
- Якщо фотоапарат припинив записування через високу температуру, залиште його на декілька хвилин з вимкненим живленням. Розпочинайте записування після того, як температура всередині фотоапарата повністю понизиться.
- Якщо дотримуватися наступних правил, час записування збільшується.
 - Не піддавайте фотоапарат впливу прямого сонячного світла.
 - Вимикайте фотоапарат, коли він не використовується.
 - Якщо можливо, користуйтеся штативом та вимикайте функцію SteadyShot.
- Максимальний розмір відеофайлу становить приблизно 2 Гб. Якщо розмір файлу становить приблизно 2 Гб, записування автоматично припиняється, якщо параметр [Формат файла] встановлено на [MP4], та автоматично створюється новий відеофайл, якщо [Формат файла] встановлено на [AVCHD].
- Максимальний час безперервного записування становить 29 хвилин.

Технічні характеристики

Фотоапарат

[Система]

Тип фотоапарата Цифровий фотоапарат зі змінним об'єктивом
Об'єктив А-перехідник

[Датчик зображення]

Формат зображення 23,5 мм × 15,6 мм (формат APS-C) датчик зображення CMOS

Загальна кількість пікселів датчика зображення Прибл. 16 500 000 пікселів

Кількість ефективних пікселів фотоапарата Прибл. 16 100 000 пікселів

[SteadyShot]

Для фотографій Система: Механізм пересування датчика зображення
Ефект: Прибл. від 2,5 EV до 4,0 EV за витримкою (залежно від умов зйомки та приєднаного об'єктива)

Для відео Система: Електронна

[Пилозахист]

Система Антистатичне покриття на низькочастотному фільтрі та механізмі пересування датчика зображення

[Система автофокусування]

Система Система фазової детекції TTL, 15 точок (3 точки перехресного типу)

Діапазон чутливості Від -1 EV до 18 EV (за еквівалента ISO 100)

Підсвічування АФ Прибл. від 1 м до 5 м

[Електронний видошукач]

Тип Електронний видошукач (Колір)

Розмір екрана 1,2 см (тип 0,46)

Загальна кількість точок Еквівалент 1 440 000 точок

Інше

83^{UA}

Технічні характеристики

Ефективна кількість точок

Коли [Viewfinder Magnifi.] встановлено на [Maximum]: Еквівалент 1 440 000 точок
Коли [Viewfinder Magnifi.] встановлено на [Standard]: Еквівалент 1 253 280 точок

Охоплення кадру

100%

Збільшення

Коли [Viewfinder Magnifi.] встановлено на [Maximum]: 1,19× з об'єктивом 50 мм на нескінченності, -1 м⁻¹ (діоптрія)
Коли [Viewfinder Magnifi.] встановлено на [Standard]: 1,09× з об'єктивом 50 мм на нескінченності, -1 м⁻¹ (діоптрія)

Точка зору

Коли [Viewfinder Magnifi.] встановлено на [Maximum]: Приблизно 17 мм від окуляра, 16 мм від рамки окуляра (на -1 м⁻¹)
Коли [Viewfinder Magnifi.] встановлено на [Standard]: Приблизно 19 мм від окуляра, 18 мм від рамки окуляра (на -1 м⁻¹)

Регулювання діоптрійності

Від -4,0 м⁻¹ до +4,0 м⁻¹ (діоптрій)

[PK-монітор]

Тип

Привод TFT типу 2,7/PK-монітор Clear Photo

Загальна кількість точок

230 400 (320 × 3 (RGB) × 240) точок

[Керування експозицією]

Вимірювальний датчик Датчик «Exmor» CMOS

Метод експовимірювання 1 200-зональне оцінювальне експовимірювання

Діапазон експовимірювання

Від -2 EV до +17 EV у мультисегментному, центроваженому, точковому режимах (за еквівалента ISO 100 з об'єктивом F1.4)

Чутливість ISO (Рекомендований індекс експозиції)

Фотографії: AUTO (ISO 100 – 3 200), від ISO 100 до 16 000 (крок 1 EV)

Відео: AUTO (еквівалента ISO 100 –3 200), від еквівалента ISO 100 до 3 200 (крок 1 EV)

Корекція експозиції

±3,0 EV (крок 1/3 EV)

[Затвор]

Тип

З електронним керуванням, вертикального ходу, шторно-щілинного типу

Технічні характеристики

Діапазон витримки Фотографії: від 1/4 000 секунди до 30 секунд, bulb
Відео: від 1/4 000 секунди до 1/4 секунди
(крок 1/3), до 1/60 в режимі AUTO

Швидкість синхронізації зі спалахом
1/160 сек

[Вбудований спалах]

Ведуче число спалаху GN 10 (у метрах за ISO 100)

Час перезарядження Прибл. 3 сек

Кут охоплення спалаху Охоплює кут зору 18 мм об'єктива (фокусна відстань, позначена на об'єктиві)

Корекція експозиції спалаху
±2,0 EV (крок 1/3 EV)

Діапазон дії спалаху

Діафрагма	F2.8	F4.0	F5.6	
Значення ISO	100	1 м – 3,6 м	1 м – 2,5 м	1 м – 1,8 м
	200	1 м – 5 м	1 м – 3,6 м	1 м – 2,5 м
	400	1,4 м – 7,1 м	1 м – 5 м	1 м – 3,6 м
	800	2 м – 10 м	1,4 м – 7,1 м	1 м – 5 м

[Безперервне знімання]

Швидкість безперервного знімання

Постійний пріоритет телезбільшення AE:

Максимум 7 зображень за секунду  Hi:

Максимум 5,5 зображень за секунду/

 Lo: Максимум 2,5 зображень за секунду

- За наших умов вимірювання. Швидкість неперервної зйомки може бути повільніша, залежно від умов зйомки (розмір зображення, параметр ISO, значення діафрагми, High ISO NR або параметра [Lens Comp.: Distortion]).

Максимальна кількість кадрів, що знімаються безперервно

Режим неперервного пріоритету

телезбільшення AE

Высокое: 17 зображень/Стандартное:

18 зображень

Режим безперервної зйомки

Высокое: 15 зображень/Стандартное:

16 зображень/RAW и JPEG: 6 зображень/RAW:

7 зображень

Інше

85^{UA}

Технічні характеристики

[Відтворення збільшеного зображення]

Діапазон збільшення Розмір зображення: L: Прибл. $\times 1,0 - \times 15,4$ /
М: Прибл. $\times 1,0 - \times 11,2$ /S: Прибл. $\times 1,0 - \times 7,7$

[Формат записування]

Формат файлів Сумісність із JPEG (DCF версії 2.0, Exif версії 2.3, MPF Baseline) RAW (ексклюзивний формат ARW2.3 від Sony)

3D-фотографії Сумісні з MPO (MPF Extended (зображення диспарантності))

Відео (формат AVCHD) Сумісна з форматом AVCHD версії 2.0
Відео: MPEG-4 AVC/H.264
Звук: Dolby Digital 2ch, оснащений Dolby Digital Stereo Creator

- Створено по ліцензії компанії Dolby Laboratories.

Відео (формат MP4) Відео: MPEG-4 AVC/H.264
Звук: MPEG-4 AAC-LC 2ch

[Носії даних]

«Memory Stick PRO Duo», картка SD

[Вхідні/вихідні роз'єми]

USB miniB, Hi-Speed USB (USB 2.0)

HDMI Міні-роз'єм HDMI

Роз'єм мікрофона Стерео міні-роз'єм \varnothing 3,5 мм

Роз'єм REMOTE

[Живлення, загальні дані]

Використовуваний акумуляторний блок
Акумуляторний блок NP-FW50

[Інше]

Мікрофон Стерео

Динамік Монофонічний

Функції друку Сумісність із друком Exif, сумісність із PRINT Image Matching III, сумісність із DPOF

Розміри Прибл. 124,4 \times 92 \times 84,7 мм
(Ш/В/Г, без виступаючих елементів)

Технічні характеристики

Маса Прибл. 506 г (з акумулятором і «Memory Stick PRO Duo»)
Прибл. 448 г (тільки корпус)

Діапазон робочих температур
Від 0 °С до 40 °С

Про сумісність форматів даних зображень

- Цей фотоапарат відповідає загальному стандарту DCF (Design rule for Camera File system), який розробила асоціація JEITA (Japan Electronics and Information Technology Industries Association).
- Відтворення зображень, знятих за допомогою цього фотоапарата, на іншій апаратурі, а також відтворення фотоапаратом зображень, записаних або відредагованих на іншій апаратурі, не гарантується.

Конструкція та технічні характеристики можуть змінюватися без повідомлення.

Зарядний пристрій/Акумулятор

Зарядний пристрій BC-VM1

Вхід 100 В – 240 В змін., 50 Гц/60 Гц, 4,2 Вт

Вихід 8,4 В пост., 0,28 А

Діапазон робочих температур
Від 0 °С до 40 °С

Діапазон температур зберігання
Від –20 °С до +60 °С

Габаритні розміри Прибл. 63 мм × 95 мм × 32 мм (Ш/В/Г)

Маса Прибл. 85 г

Акумуляторний блок NP-FW50

Використовуваний акумулятор
Літій-іонний акумулятор

Максимальна напруга 8,4 В пост.

Номінальна напруга 7,2 В пост.

Максимальна напруга заряджання
8,4 В пост.

Максимальний струм заряджання
1,02 А

Інше

87^{UA}

Технічні характеристики

Ємність	Типова	7,7 Вт*год (1 080 мА*год)
	Мінімальна	7,3 Вт*год (1 020 мА*год)
Габаритні розміри	Прибл.	31,8 мм × 18,5 мм × 45 мм (Ш/В/Г)
Маса	Прибл.	57 г

Об'єктив

Назва (Назва моделі)	DT 18-55мм F3.5-5.6 SAM (SAL1855)	DT 55-200мм F4-5.6 SAM (SAL55200-2)	DT 18-135мм F3.5-5.6 SAM (SAL18135)
Еквівалентна фокусна відстань 35-мм фотоапарата* (мм)	27–82,5	82,5–300	27–202,5
Групи-елементи об'єктива	7–8	9–13	11–14
Кут огляду*	76°-29°	29°-8°	76°-12°
Мінімальна відстань фокусування** (м)	0,25	0,95	0,45
Максимальне збільшення (X)	0,34	0,29	0,25
Мінімальне число діафрагми	f/22-36	f/32-45	f/22-36
Діаметр фільтра (мм)	55	55	62
Розміри (макс. діаметр x висота) (прибл., мм)	69,5 × 69	71,5 × 85	76 × 86
Маса (прибл., г)	210	305	398

* Значення еквівалентної фокусної відстані 35-мм фотоапарата та кута огляду визначені для цифрового фотоапарата зі змінним об'єктивом з датчиком зображення формату APS-C.

** Мінімальна відстань фокусування — це найменша відстань між датчиком зображення та об'єктом.

• Цей об'єктив оснащений датчиком відстані. Датчик відстані забезпечує точніше вимірювання (ADI) за рахунок застосування спалаху для ADI.

Технічні характеристики

- Залежно від механізму об'єктива, фокусна відстань може змінюватися відповідно до зміни відстані знімання. Фокусна відстань визначена для об'єктива, сфокусованого на нескінченність.
- Положення нескінченності передбачає деяке регулювання для корекції зсуву фокусу, викликаного зміною температури. Для знімання об'єкта на нескінченності у режимі РФ використовуйте видошукач та налаштуйте фокус.

Про фокусну відстань

Кут огляду цього фотоапарата вужчий, ніж у 35-мм фотоапарата. Можна приблизно визначити еквівалент фокусної відстані 35-мм фотоапарата для зйомки з таким самим кутом огляду, збільшивши фокусну відстань об'єктива наполовину. Наприклад, 50-мм об'єктив приблизно відповідає 75-мм об'єктиву 35-мм фотоапарата.



Інше

89^{UA}

SLT-A37
4-420-752-61(1)

Технічні характеристики

Торгові марки

- **α** є торговою маркою Sony Corporation.
- «Memory Stick», , «Memory Stick PRO», **MEMORY STICK PRO**, «Memory Stick Duo», **MEMORY STICK DUO**, «Memory Stick PRO Duo», **MEMORY STICK PRO DUO**, «Memory Stick PRO-HG Duo», **MEMORY STICK PRO-HG DUO**, «Memory Stick Micro», «MagicGate» та **MAGIC GATE** є торговими марками Sony Corporation.
- «InfoLITHIUM» є торговою маркою Sony Corporation.
- «PhotoTV HD» є торговою маркою Sony Corporation.
- Логотипи «AVCHD» і «AVCHD» є торговими марками корпорацій Panasonic Corporation і Sony Corporation.
- Blu-ray Disc™ та Blu-ray™ є торговими марками Асоціації Blu-ray Disc.
- Dolby та символ подвійного D є торговими марками компанії Dolby Laboratories.
- Microsoft, Windows, DirectX і Windows Vista є зареєстрованими торговими марками або торговими марками корпорації Майкрософт (Microsoft Corporation) у США і/або інших країнах.
- HDMI, логотип HDMI та High-Definition Multimedia Interface є торговими марками або зареєстрованими торговими марками HDMI Licensing LLC.
- Mac і Mac OS є товарними знаками або зареєстрованими торговими знаками Apple Inc.
- PowerPC є зареєстрованим товарним знаком IBM Corporation у США.
- Intel, Intel Core, MMX і Pentium є товарними знаками або зареєстрованими торговими знаками Intel Corporation.
- Логотип SDXC є торговою маркою SD-3C, LLC.
- Eye-Fi є торговою маркою корпорації Eye-Fi Inc.
- MultiMediaCard є торговою маркою Асоціації MultiMediaCard.
-  та «PlayStation» є зареєстрованими торговими знаками Sony Computer Entertainment Inc.
- Adobe є зареєстрованою торговою маркою або торговою маркою Adobe Systems Incorporated у США та/або інших країнах.
- Окрім цього, назви систем та виробів, використані у цьому посібнику, взагалі є торговими марками або зареєстрованими торговими марками їх відповідних розробників або виробників. Однак позначки™ або © використовуються не всюди в цьому посібнику.

Технічні характеристики



- Отримайте більше задоволення від PlayStation 3, завантаживши застосунок для PlayStation 3 з PlayStation Store (там, де доступно).
- Застосунок для PlayStation 3 потребує реєстрації в PlayStation Network та завантаження застосунка. Доступно в регіонах, де діє PlayStation Store.



INHE

91^{UA}

SLT-A37
4-420-752-61(1)

Алфавітний покажчик

Цифры

3D 40

А

Авт. кадрир. портр. 54

Авто HDR 55

Авто.просмотр 59

Автоспуск 45

Акумуляторний блок 19, 21

Б

Баланс белого 55

Блокування АЕ 52

Брекетинг 45

В

Вбудований довідник 64

Видошукачем 58

Восстан. БД изобр. 62

Вспышка выкл 31, 42

Выбор папк. записи 61

Выбор сцены 39

Выделения контуров 59

Г

Гистограмма 59

Д

Дисп.реж.воспр. 61

Диоптрійна корекція 29

Е

Екран інформації про режим зйомки 46

З

Закат 39

Записування відео 33

Записування звуку для відео 58

Защита 61

Збільшене зображення 49

Звуковые сигн. 63

Зйомка 31

Зменшення шуму 54, 58

И

Извл.изобр. Суп.а/реж 58

Индекс изображ. 50

Инициализац. 63

Интеллект. Авто 31

К

Картка пам'яті 21

Качество 56

Кількість зображень, які можна записати 79, 80

Кнопка блокир. фокуса 60

Кнопка предпросмотра 60

Кнопка AEL 52

Кнопка Fn 52, 54

Кнопка MOVIE 60

Кор.эксп.вспыш. 54

Корекція експозиції 44

Корр. об. 60

М

Макро 39

Медл. синхр. 42

Меню 56

Многокадр. шумоподавл. 54

Модель 63

Н

Название папки 61

Налаштування годинника 27

Настр. даты/врем. 27

Настр. FINDER/LCD 58

Настройка DPOF 61

Непр. приор. АЭ с телеконв. 41

Непр.с-ка Суп.а/реж. 58

Ночная Сцена 39

Ночной портрет 39

О

Об'єктив 18, 24

Обертання 52

Алфавітний покажчик

Область AF.....	54	Сумерки с рук.....	39
Оптим.Д-диапаз.....	55	Супер авторежим.....	38
П		Т	
Панорамный обзор.....	40	Творческ. стиль.....	55
Параметры громк.....	61	Технічні характеристики.....	83
Параметры записи.....	57	Трансфокатора.....	32, 52
Пейзаж.....	39	У	
Перегляд зображень.....	34	Увел. четк. изобр.....	57
Перегляд зображень на екрані телевізора.....	51	Удалить.....	35, 61
Печать даты.....	61	Ум.эфф.кр.глаз.....	58
Подсветка АФ.....	57	Ф	
Порада щодо знімання.....	65	Фокусиров. лупа.....	60
Портрет.....	39	Фокусна відстань.....	89
Приор. выдержки.....	37	Формат.....	56
Приор. диафрагмы.....	37	Форматировать.....	61
Програмное авто.....	37	Формату файла відеоролика.....	57
Програмне забезпечення.....	68	Функ.кнопки AEL.....	59
Пульт дистанційного керування.....	16	Ц	
Р		Цифров увелич.....	57
Размер изобр.....	47	Ч	
Распоз. Лиц.....	54	Часовой пояс.....	28
Режим АФ.....	54	Ш	
Режим вспышки.....	42	Шкала EV.....	44
Режим измер.....	54	Э	
Режим очистки.....	63	Эконом. питания.....	62
Режим просмотра.....	34	Электрон.перед.штгор.....	60
Режим протяжки.....	45	Эффект рисунка.....	55
Режим спалаху.....	42, 77	Я	
РК-монитор.....	36, 73	Язык.....	63
Ручной экспозиция.....	37	Якості зображення.....	56
С		Яркость ЖКД.....	62
Сброс.....	63	A-Z	
Світлочутливість.....	54	AVCHD.....	57, 71
Слайд-шоу.....	61	DISP.....	46
След. фок. с приор.лиц.....	60	Eye-Fi.....	62
Слежение за объект.....	54	Eye-Start AF.....	58
Спорт.....	39	Image Data Converter.....	69
Створення диска.....	71	JPEG.....	56
		PlayMemories Home.....	68, 70
		RAW.....	56

Алфавітний показчик

Smile Shutter.....	54
SteadyShot.....	58
USB-соединение.....	63

UA94

SLT-A37
4-420-752-61(1)

Алфавітний покажчик

Алфавітний покажчик

95^{UA}

SLT-A37
4-420-752-61(1)

Алфавітний показчик

UA96

SLT-A37
4-420-752-61(1)