



Canon

PowerShot SX160 IS

Руководство пользователя камеры

- Перед началом работы обязательно ознакомьтесь с данным Руководством, включая меры предосторожности.
- Ознакомление с данным Руководством поможет научиться правильному обращению с камерой.
- Храните это Руководство в надежном месте, чтобы его можно было использовать в будущем.

РУССКИЙ

Комплект поставки

Перед использованием проверьте наличие в комплекте поставки камеры перечисленных ниже комплектующих.

Если что-либо отсутствует, обращайтесь по месту приобретения камеры.

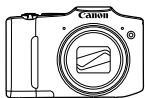

Камера



Щелочные элементы питания
типоразмера AA (×2)



Интерфейсный кабель
IFC-400PCU



Ремень для запястья
WS-800



Компакт-диск
DIGITAL CAMERA
Solution Disk*



Начало работы



Гарантийный
талон Canon на
русском языке

* Содержит программное обеспечение (📖 25).

• Карта памяти не входит в комплект поставки (см. ниже).

Поддерживаемые карты памяти

Могут использоваться указанные ниже карты памяти (продаются отдельно), независимо от их емкости.

• Карты памяти SD*

• Карты памяти SDHC*

• Карты памяти SDXC* 

• Карты Eye-Fi

* Соответствуют спецификациям SD. Однако работа с данной камерой проверена не для всех карт памяти.

О картах Eye-Fi

Это изделие может не поддерживать все функции карты Eye-Fi (в том числе беспроводную передачу). При возникновении проблем при работе с картой Eye-Fi, пожалуйста, проконсультируйтесь с производителем карты.

Также имейте в виду, что во многих странах и регионах для пользования картой Eye-Fi требуется специальное разрешение, без которого ее применение запрещено. Для выяснения того, разрешено ли применение данной карты в данном регионе, пожалуйста, проконсультируйтесь с производителем карты.

Предварительные замечания и юридическая информация

- Сначала снимите и проверьте несколько тестовых снимков, чтобы убедиться в правильности их записи. Обратите внимание на то, что компания Canon Inc., ее филиалы и дочерние компании, а также дистрибьюторы не несут никакой ответственности за любой ущерб, обусловленный какой-либо неисправностью камеры и ее принадлежностей (включая карты памяти), приводящей к сбою в записи изображения или к записи изображения не тем способом, на который рассчитан аппарат.
- Изображения, снятые камерой, предназначены для личного использования. Не производите несанкционированную съемку, нарушающую законы об охране авторских прав, и обратите внимание, что фотосъемка даже для личного использования, производимая на представлениях и выставках, а также в некоторых коммерческих ситуациях, может нарушать авторские права или другие юридические права.
- Условия гарантии на камеру см. в гарантийном талоне Canon на русском языке, входящем в комплект поставки камеры. Контактную информацию службы поддержки клиентов компании Canon см. в гарантийном талоне Canon на русском языке.
- Хотя жидкокристаллический монитор изготавливается с использованием высокоточных технологий, и более 99,99% пикселей соответствуют техническим требованиям, в редких случаях отдельные пиксели могут иметь дефекты или отображаться в виде красных или черных точек. Это не свидетельствует о повреждении камеры и не влияет на записываемые изображения.
- Для защиты от царапин во время транспортировки ЖК-монитор может быть закрыт тонкой пластиковой пленкой. В таком случае перед началом использования камеры удалите пленку.
- При длительном использовании камеры она может стать теплой. Это не является признаком неисправности.

Структура Руководства пользователя камеры

В комплект поставки входят следующие Руководства, каждое из которых имеет собственное назначение.

Руководство по основным операциям (📖13)

- Содержит основные инструкции, от первоначальной подготовки до съемки, воспроизведения и сохранения в компьютер.

Руководство по расширенным операциям (📖33)

- Практическое руководство, в котором приводятся прочие основные сведения о камере и рассматриваются параметры съемки и воспроизведения.

Названия компонентов и условные обозначения

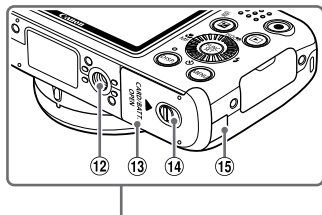
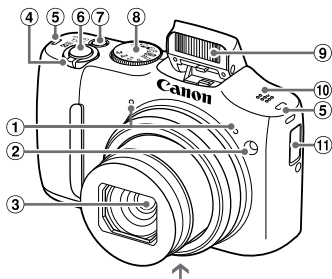

- | | |
|---|---|
| ① Микрофон | ⑦ Кнопка ON/OFF |
| ② Лампа | ⑧ Диск установки режима |
| ③ Объектив | ⑨ Вспышка |
| ④ Рычаг зумирования | ⑩ Громкоговоритель |
| Съемка: <[] (положение телефото)/>
<[] (широкоугольное положение)> | ⑪ Держатель элемента питания календаря |
| Воспроизведение: <Q (увеличение)/>
<[] (индекс)> | ⑫ Штативное гнездо |
| ⑤ Крепление ремня | ⑬ Крышка гнезда карты памяти/отсека элементов питания |
| ⑥ Кнопка спуска затвора | ⑭ Переключатель снятия блокировки |
| | ⑮ Порт кабеля адаптера постоянного тока |

- В данном Руководстве значки служат для обозначения кнопок и дисков камеры, на которые эти значки нанесены или на которые они похожи.
- Значками обозначаются следующие кнопки и органы управления камеры.
 - <▲> Кнопка «Вверх» ⑧ на задней панели
 - <◀> Кнопка «Влево» ⑨ на задней панели
 - <▶> Кнопка «Вправо» ⑫ на задней панели
 - <▼> Кнопка «Вниз» ⑬ на задней панели
 - ⦿ Диск управления ⑩ на задней панели
- Режимы съемки, а также значки и текст, отображаемые на экране, указываются в скобках.
- ⚠: Важные сведения, которые следует знать
- 📝: Примечания и советы для квалифицированного использования камеры
- 📖xx: Страницы со связанной информацией (в этом примере символы «xx» означают номер страницы)
- Инструкции данного Руководства относятся к камере с настройками по умолчанию.

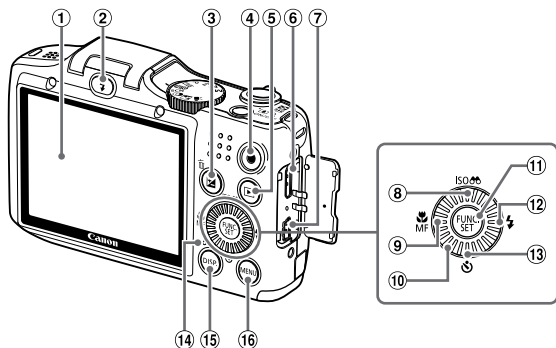

- ① Экран (ЖК-монитор)
- ② Кнопка <⚡ (Поднять вспышку)>
- ③ Кнопка <± (Компенсация экспозиции)>/<🗑️ (Стирание одного изображения)>
- ④ Кнопка видеосъемки
- ⑤ Кнопка <▶ (Воспроизведение)>
- ⑥ Разъем HDMI™
- ⑦ Разъем DIGITAL
- ⑧ Кнопка <ISO (Число ISO)>/<🕶️ (Фильтрация изображений)>/«Вверх»
- ⑨ Кнопка <🌸 (Макро)>/<MF (Ручная фокусировка)>/«Влево»
- ⑩ Диск управления
- ⑪ Кнопка FUNC./SET
- ⑫ Кнопка <⚡ (Вспышка)>/«Вправо»
- ⑬ Кнопка <⌚ (Автоспуск)>/«Вниз»
- ⑭ Индикатор
- ⑮ Кнопка <DISP. (Индикация)>
- ⑯ Кнопка <MENU>

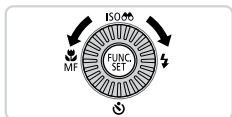

● Поворот диска управления – это один из способов задания параметров, перехода между изображениями и выполнения прочих операций. Большинство таких операций можно также выполнить с помощью кнопок <▲><▼><◀><▶>.

- Для удобства все поддерживаемые карты памяти обозначаются просто как «карта памяти».
- Вкладки над заголовками указывают, используется ли функция для фотографий, для видеопленок или как для фотографий, так и для видеопленок.

Фотографии : Указывает, что функция используется при съемке или просмотре фотографий.

Видеофильмы : Указывает, что функция используется при съемке или просмотре видеофильмов.

Комплект поставки	2	Функции настройки изображения	54
Поддерживаемые карты памяти.....	2	Полезные функции съемки.....	59
Предварительные замечания и юридическая информация.....	3	Настройка работы камеры	62
Структура Руководства пользователя камеры	3	3 Другие режимы съемки.....	65
Названия компонентов и условные обозначения	4	Настройка яркости/цвета (Непосредственный контроль)	66
Содержание	6	Определенные сюжеты	67
Содержание: основные операции	8	Специальные режимы для других целей	69
Меры предосторожности	10	Эффекты изображения (Творческие фильтры).....	71
		Скрытый режим.....	76
Основные операции	13	Съемка различных видеофильмов.....	77
Начальная подготовка.....	14	4 Режим P	79
Опробование камеры	20	Съемка в режиме программной автоэкспозиции (режим <P>).....	80
Прилагаемое программное обеспечение и руководства	25	Яркость изображения (Компенсация экспозиции).....	81
Принадлежности	32	Цвет и серийная съемка	84
		Диапазон съемки и фокусировка.....	90
Руководство по расширенным операциям	33	Вспышка.....	98
1 Основные сведения о камере	33	Прочие настройки.....	101
Включение и выключение	34	5 Режимы Tv, Av и M	103
Кнопка спуска затвора.....	35	Конкретные значения выдержки затвора (режим <Tv>).....	104
Режимы съемки.....	36	Конкретные значения величины диафрагмы (режим <Av>)	105
Варианты индикации при съемке	36	Конкретные значения выдержки затвора и величины диафрагмы (режим <M>).....	106
Меню FUNC	37	6 Режим воспроизведения	109
Меню MENU	38	Просмотр.....	110
Индикатор	40	Обзор и фильтрация изображений.....	114
Часы.....	40		
2 Режим Smart Auto	41		
Съемка (Smart Auto).....	42		
Часто используемые удобные функции	49		

Варианты просмотра изображений	117
Защита изображений	120
Удаление изображений	124
Поворот изображений	127
Категории изображений	129
Редактирование фотографий	133
Редактирование видеофильмов	139
7 Меню настройки	141
Настройка основных функций камеры	142
8 Принадлежности	155
Замена элемента питания календаря	156
Дополнительно приобретаемые принадлежности	157
Использование дополнительно приобретаемых принадлежностей	159
Печать изображений	166
Использование карты Eye-Fi	179
9 Приложение	181
Устранение неполадок	182
Сообщения, выводимые на экран	186
Информация, выводимая на экран	188
Таблицы функций и меню	192
Правила обращения	202
Технические характеристики	203
Алфавитный указатель	207

Съемка

- Использование настроек, определенных камерой (режим «Авто»)..... 42

Качественная съемка людей



Портреты
( 67)



На снежном фоне
( 68)

В соответствии с конкретными сюжетами



Недостаточная освещенность
( 67)



Фейерверк
( 68)

Применение специальных эффектов



Яркие цвета
( 71)



Эффект плаката
( 71)



Эффект «Рыбий глаз»
( 72)



Эффект миниатюры
( 72)



Эффект игрушечной камеры
( 74)



Монохромный
( 75)

- Там, где звуки и вспышка запрещены (Скрытый режим)..... 76
- С настройкой параметров изображения (Непосредственный контроль) 66
- Фокусировка на лица..... 42, 67, 93
- Включение себя в кадр (Автоспуск)..... 50, 69
- Добавление штампов даты..... 52

 Просмотр	
● Просмотр изображений (режим воспроизведения)	110
● Автоматическое воспроизведение (Слайд-шоу)	118
● На экране телевизора	159
● На экране компьютера	26
● Быстрый обзор изображений	114
● Удаление изображений	124
 Съемка/просмотр видеозаписей	
● Съемка видеофильмов	42, 77
● Просмотр видеофильмов (режим воспроизведения)	110
 Печать	
● Печать изображений	166
 Сохранение	
● Сохранение изображений в компьютере	26

Меры предосторожности

- Перед использованием камеры обязательно прочтите приведенные ниже правила техники безопасности. Строго следите за соблюдением правил надлежащего обращения с камерой.
- Рассматриваемые на последующих страницах меры предосторожности позволят исключить нанесение травм Вам и другим людям, а также избежать повреждения оборудования.
- Также обязательно изучите руководства, входящие в комплект поставки всех используемых Вами дополнительных принадлежностей.



Предостережение

Указывает на возможность серьезной травмы, вплоть до смертельного исхода.

- **Запрещается применять вспышку в непосредственной близости от глаз людей.** Воздействие света повышенной интенсивности, испускаемого вспышкой, может привести к ухудшению зрения. В частности, при съемке детей минимально допустимое расстояние до ребенка составляет 1 м.
- **Оборудование следует хранить в местах, недоступных для детей и подростков.** Ремень: попадание ремня на шею ребенка может привести к удушью. Аккумулятор календаря: представляет опасность, если будет проглочен. В этом случае немедленно обратитесь к врачу.
- **Используйте только рекомендованные источники питания.**
- **Запрещается разбирать, модифицировать или нагревать изделие.**
- **Не допускайте падения изделия или сильных ударов по нему.**
- **Если изделие упало или каким-либо другим образом повреждено, во избежание опасности получения травмы не дотрагивайтесь до его внутренних деталей.**
- **Если из изделия идет дым, ощущается посторонний запах или изделие работает неправильно, немедленно прекратите использование изделия.**
- **Запрещается чистить изделие органическими растворителями, такими как спирт, бензин или разбавитель для краски.**
- **Не допускайте контакта изделия с водой (например, морской) или другими жидкостями.**
- **Не допускайте попадания в камеру жидкостей или посторонних предметов.** Возможно поражение электрическим током или возгорание. В случае попадания внутрь камеры жидкости или посторонних предметов немедленно выключите камеру и извлеките из нее аккумуляторы/элементы питания.

- **Пользуйтесь только рекомендованными аккумуляторами/элементами питания.**
- **Не оставляйте аккумуляторы/элементы питания рядом с открытым огнем и не бросайте их в огонь.**

Возможен взрыв или утечка электролита из аккумуляторов/элементов питания и, как следствие, поражение электрическим током или пожар. Это может привести к получению травмы и повреждению окружающей обстановки. Если при протечке аккумуляторов/элементов питания вытекший из них электролит попал в глаза, в рот, на кожу или на одежду, немедленно смойте его водой.

- **Выключайте камеру в местах, в которых ее использование запрещено.**

Излучаемые камерой электромагнитные волны могут мешать работе электронных приборов или других устройств. Соблюдайте необходимую осторожность при использовании камеры в местах, в которых ограничено использование электронных устройств, например в самолетах или в медицинских учреждениях.

- **Не пытайтесь проигрывать прилагаемый компакт-диск (или диски) в проигрывателе, не поддерживающем воспроизведение компакт-дисков с записанными данными.**

При прослушивании через наушники громких звуков, возникающих при проигрывании этих компакт-дисков в проигрывателях музыкальных компакт-дисков, возможно повреждение слуха. Кроме того, это может привести к повреждению громкоговорителей.



Предупреждение

Указывает на возможность травмы.

- **Держа камеру за ремень, соблюдайте осторожность, чтобы не допускать ударов по камере, не подвергать ее чрезмерным механическим нагрузкам и тряске, а также не допускать зацепления ремня за другие предметы.**

- **Будьте осторожны, чтобы не допускать ударов или сильного нажатия на объектив.** Это может привести к травме или к поломке камеры.

- **Будьте осторожны, чтобы не допускать сильных ударов по экрану.**

Если экран треснет, осколки могут стать причиной травмы.

- **Следите, чтобы в процессе съемки не закрывать вспышку пальцами или одеждой.**

Это может привести к ожогам или повреждению вспышки.

- **Не используйте, не оставляйте и не храните изделие в следующих местах:**

- под яркими солнечными лучами;
- при температуре выше 40 °С;
- во влажных или пыльных местах.

В противном случае возможна протечка, перегрев или взрыв аккумуляторов/элементов питания, и, в результате, поражение электрическим током, возникновение пожара или причинение ожогов и других травм.

- **При длительном просмотре эффекты перехода между кадрами слайд-шоу могут вызывать дискомфорт.**

Предупреждение

Указывает на возможность повреждения оборудования.

• **Не направляйте камеру на яркие источники света (например, на солнце в ясный день).**
В противном случае возможно повреждение датчика изображения.

• **При использовании камеры на пляже или в ветреных местах не допускайте попадания внутрь камеры пыли или песка.**

Это может привести к неполадкам в работе изделия.

• **При обычном использовании от вспышки может идти небольшой дымок.**

Это вызвано тем, что из-за высокой интенсивности вспышки сгорают пыль и другие посторонние материалы, попавшие на линзу вспышки. Во избежание перегрева и повреждения вспышки удалайте с нее грязь, пыль и другие посторонние материалы с помощью ватной палочки.

• **Если камера не используется, извлеките из нее аккумуляторы/элементы питания и уберите их на хранение.**

Если оставить аккумуляторы/элементы питания в камере, они могут протечь и повредить камеру.

• **Перед тем как выбросить аккумуляторы/элементы питания, закройте их клеммы лентой или другим изоляционным материалом.**

Контакт с другими металлическими предметами может привести к возгоранию или взрыву.

• **Запрещается одновременно заряжать аккумуляторы разных типов или использовать более старые элементы питания совместно с более новыми.**

• **Не устанавливайте аккумуляторы/элементы питания в обратной полярности (клеммы + и -).**

Это может привести к неполадкам в работе изделия.

• **Убирая камеру в сумку, следите, чтобы твердые предметы не касались экрана камеры.**

• **Не закрепляйте на камере никакие твердые предметы.**

В противном случае возможно возникновение неполадок или повреждение экрана.



Основные операции

Содержит основные инструкции, от первоначальной подготовки до съемки, воспроизведения и сохранения в компьютер.

Начальная подготовка

Выполните указанную ниже подготовку к съемке.

Закрепление ремня

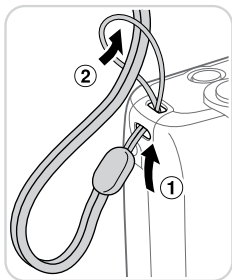

- Проденьте конец ремня через отверстие для ремня (1), затем протяните другой конец ремня через петлю на продетом конце (2).

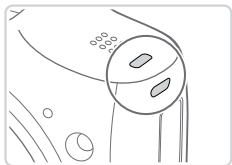

- Ремень можно также закрепить на левой стороне камеры.

Как правильно держать камеру



- Наденьте ремень на запястье.
- Во время съемки прижмите локти к туловищу и надежно держите камеру, чтобы исключить ее перемещение. Если Вы подняли вспышку, не кладите на нее пальцы.

Установка элементов питания и карты памяти

Установите прилагаемые элементы питания и карту памяти (продается отдельно). Обратите внимание, что перед использованием новой карты памяти (или карты памяти, отформатированной в другом устройстве) необходимо отформатировать эту карту памяти в данной камере (📖 146).

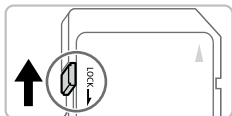

1 Проверьте положение язычка защиты от записи на карте памяти.

- Запись на карты памяти с язычком защиты от записи невозможна, если язычок находится в положении блокировки (опущен вниз). Сдвиньте язычок вверх до переключения со щелчком в разблокированное положение.

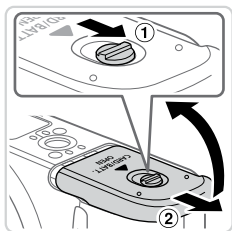

2 Откройте крышку.

- Сдвиньте переключатель (1) и откройте крышку (2).

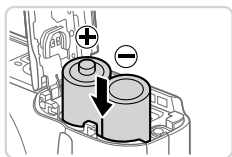

3 Вставьте элементы питания.

- Установите элементы питания, как показано на рисунке.

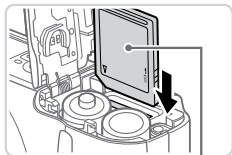

4 Установите карту памяти.

- Установите карту памяти в показанной ориентации до фиксации со щелчком.
- При установке карты памяти проверьте правильность ее ориентации. Установка карт памяти в неправильной ориентации может привести к повреждению камеры.

Этикетка

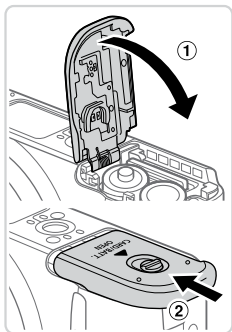

5 Закройте крышку.

- Опустите крышку (1) и, прижимая крышку вниз, сдвиньте ее до фиксации в закрытом положении (2).

■ Поддерживаемые аккумуляторы/элементы питания

Используйте щелочные элементы питания или NiMH аккумуляторы Canon типоразмера AA (продаются отдельно,  157).



- В связи с несоответствующей работой других элементов питания рекомендуется пользоваться только указанными элементами питания.
- NiMH аккумуляторы работают в камерах дольше щелочных элементов питания, особенно в холодную погоду.
- Сведения о количестве кадров, которые можно записать на карту памяти, или о времени видеозаписи на карту памяти при использовании различных аккумуляторов/элементов питания см. в разделе «Технические характеристики» ( 203).

■ Извлечение карты памяти

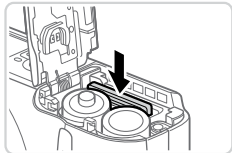

- Откройте крышку и нажмите на карту памяти до щелчка, затем медленно отпустите карту памяти.
- ▶ Карта памяти выдвинется вверх.

Установка даты и времени

Если при включении камеры отображается экран [Дата/Время], установите правильные дату и время, как указано ниже. Заданная таким образом информация записывается в свойства снимаемых изображений и используется для управления изображениями в соответствии с датой их съемки, а также для печати изображений с указанием даты. Если требуется, можно также добавлять на фотографии штамп даты (52).

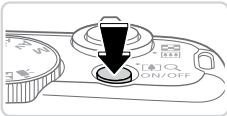

1 Включите камеру.

- Нажмите кнопку ON/OFF.
- ▶ Отображается экран [Дата/Время].

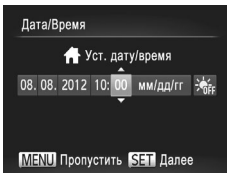

2 Установите дату и время.

- Кнопками <◀><▶> выберите параметр.
- Кнопками <▲><▼> или диском <⊙> установите дату и время.
- После завершения нажмите кнопку <FUNC. SET>.

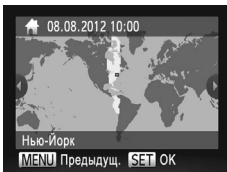
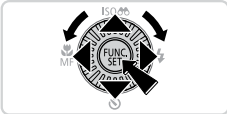

3 Установите домашний часовой пояс.

- Кнопками <◀><▶> или диском <⊙> выберите свой домашний часовой пояс.



4 Завершите процесс настройки.

- После завершения нажмите кнопку <FUNC. SET>. После подтверждающего сообщения экран настройки больше не отображается.
- Чтобы выключить камеру, нажмите кнопку ON/OFF.



- Если дата, время и домашний часовой пояс не установлены, экран [Дата/Время] будет отображаться при каждом включении камеры. Укажите правильную информацию.



- Для установки летнего времени (перевода часов на 1 час вперед) выберите [☀️ OFF] на шаге 2, затем выберите [☀️] с помощью кнопок <▲><▼> или диска <⚙️>.

■ Изменение даты и времени

Дата и время настраиваются следующим образом.

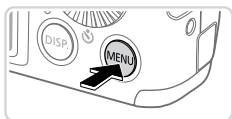

1 Откройте меню камеры.

- Нажмите кнопку <MENU>.

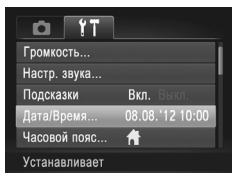

2 Выберите пункт [Дата/Время].

- Перемещая рычаг зумирования, выберите вкладку [↑↓].
- Кнопками <▲><▼> или диском <⚙️> выберите пункт [Дата/Время], затем нажмите кнопку <FUNC SET>.

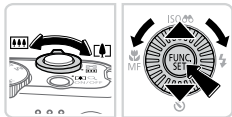

3 Измените дату и время.

- Произведите настройку в соответствии с шагом 2 со 17.
- Для закрытия меню нажмите кнопку <MENU>.



- Если элемент питания календаря разряжен, при включении камеры отображается экран [Дата/Время]. Для установки даты и времени выполните операции, приведенные на 17.
- Если даже после правильной установки даты и времени при каждом включении камеры отображается экран [Дата/Время], замените элемент питания календаря новым (156).

Язык

Язык интерфейса можно изменить на требуемый.



1 Перейдите в режим воспроизведения.

- Нажмите кнопку <▶>.

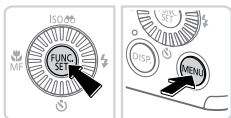

2 Откройте экран настройки.

- Нажмите кнопку <FUNC. SET> и, не отпуская ее, сразу же нажмите кнопку <MENU>

English	Suomi	Magyar
Deutsch	Norsk	Türkçe
Français	Svenska	繁體中文
Nederlands	Español	한국어
Dansk	简体中文	ภาษาไทย
Italiano	Русский	العربية
Українська	Português	Română
B. Malaysia	Ελληνικά	فارسی
Indonesian	Polski	हिन्दी
Tiếng Việt	Čeština	日本語

3 Установите язык.

- Кнопками <▲><▼><◀><▶> или диском <DISP> выберите язык, затем нажмите кнопку <FUNC. SET>.
- ▶ После задания языка экран настройки больше не отображается.



- Если на шаге 2 промежуток между нажатием кнопки <FUNC. SET> и кнопки <MENU> был слишком большим, отображается текущее время. В таком случае нажмите кнопку <FUNC. SET>, чтобы убрать индикацию времени, и повторите шаг 2.
- Язык для отображения текста на экране можно также изменить, нажав кнопку <MENU> и выбрав пункт [Язык] на вкладке [↑].

Опробование камеры

Следуйте этим инструкциям для включения камеры, съемки фотографий или видеофильмов и последующего их просмотра.

Съемка (Smart Auto)

Для полностью автоматического выбора оптимальных настроек для определенных сюжетов просто позвольте камере определять объект и условия съемки.

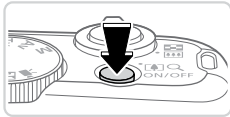

1 Включите камеру.

- Нажмите кнопку ON/OFF.
- ▶ Отображается начальный экран.



2 Перейдите в режим <AUTO>.

- Поверните диск установки режима в положение <AUTO>.
- Наведите камеру на объект. При определении сюжета камера издает слабые щелкающие звуки.
- ▶ В правом верхнем углу экрана отображаются значки, обозначающие сюжет и режим стабилизации изображения.
- ▶ Рамки, отображаемые вокруг любых определенных объектов, указывают, что эти объекты находятся в фокусе.



3 Выберите композицию кадра.

- Для увеличения объекта переместите рычаг зумирования в направлении символа <[▲]> (положение телефото), а для уменьшения объекта переместите этот рычаг в направлении символа <[■]> (широкоугольное положение).

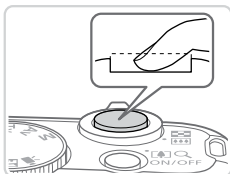
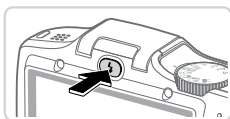
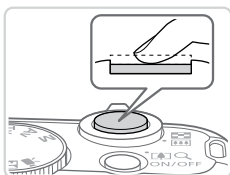

4 Произведите съемку.

Съемка фотографий

① Сфокусируйтесь.

- Слегка (наполовину) нажмите кнопку спуска затвора. После завершения фокусировки камера подает два звуковых сигнала и отображаются зеленые рамки, указывающие области изображения, находящиеся в фокусе.

- Если на экране отображается сообщение [Поднимите вспышку], поднимите вспышку, нажав кнопку $\langle \text{вспышка} \rangle$. При съемке сработает вспышка. Если требуется отключить вспышку, пальцем опустите ее вниз в камеру.

② Произведите съемку.

- Полностью нажмите кнопку спуска затвора.
- ▶ Во время съемки слышен звук срабатывания затвора, а при недостаточной освещенности автоматически срабатывает вспышка.
- Держите камеру неподвижно, пока не закончится звук срабатывания затвора.
- ▶ Сделанный снимок отображается на экране в течение приблизительно 2 с.
- Даже когда отображается этот снимок, можно сделать следующий снимок, снова нажав кнопку спуска затвора.

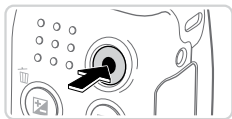

Прошедшее время

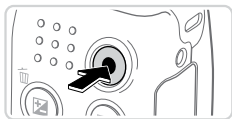

Съемка видеофильмов

① Запустите съемку.

- Нажмите кнопку видеосъемки. При начале съемки камера подает один звуковой сигнал и отображается индикатор [●ЗАП] с указанием прошедшего времени съемки.
- ▶ Черные полосы сверху и снизу экрана указывают, что эта область изображения не записывается.
- ▶ Рамки, отображаемые вокруг любых определенных лиц, указывают, что эти лица находятся в фокусе.
- После начала съемки можно отпустить кнопку видеосъемки.

② Завершите съемку.

- Для завершения съемки еще раз нажмите кнопку видеосъемки. При остановке съемки камера подает два звуковых сигнала.

Просмотр

После съемки фотографий или видеofilьмов их можно просмотреть на экране в соответствии с приведенными ниже инструкциями.

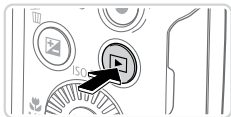

1 Перейдите в режим воспроизведения.

- Нажмите кнопку <▶>.
- ▶ Отображается последний снимок.



2 Просматривайте снимки.

- Для просмотра предыдущего снимка нажмите кнопку <◀> или поверните диск <⌚> против часовой стрелки. Для просмотра следующего снимка нажмите кнопку <▶> или поверните диск <⌚> по часовой стрелке.
- Для быстрого перехода между снимками нажимайте и удерживайте нажатыми кнопки <◀><▶>. При этом снимки выглядят зернистыми.



- Для перехода в режим прокрутки экрана быстро поверните диск <⌚>. В этом режиме для перехода между снимками поворачивайте диск <⌚>.
- Для возврата в режим отображения одного изображения нажмите кнопку <FUNC SET>.







- Видеофильмы обозначаются значком [SET] [🎥]. Для воспроизведения видеофильмов переходите к шагу 3.



Громкость

3 Запустите воспроизведение видеофильмов.

- Нажмите кнопку , чтобы открыть панель управления видеофильмом, выберите значок [▶] (кнопками <◀><▶> или диском >), затем снова нажмите кнопку .
- ▶ Начинается воспроизведение, и после завершения видеофильма отображается значок [SET] .
- Для регулировки громкости используйте кнопки <▲><▼>.



- Для переключения из режима воспроизведения в режим съемки наполовину нажмите кнопку спуска затвора.

Удаление изображений





Ненужные изображения можно выбирать и удалять по одному. Будьте осторожны при удалении изображений, так как их невозможно восстановить.



1 Выберите изображение для удаления.

- Кнопками <◀><▶> или диском > выберите изображение.

2 Удалите изображение.

- Нажмите кнопку .
- После появления запроса [Удалить?] кнопками <◀><▶> или диском > выберите пункт [Удалить], затем нажмите кнопку .
- ▶ Текущее изображение удаляется.
- Для отмены удаления кнопками <◀><▶> или диском > выберите пункт [Отмена], затем нажмите кнопку .



- Можно также удалить сразу все изображения ( 124).

Ниже приводится описание программного обеспечения и руководств с прилагаемых компакт-дисков (📀 2), включая инструкции по установке, сохранению изображений в компьютер и использованию руководств.

Программное обеспечение

После установки программного обеспечения с этого компакт-диска можно выполнять на компьютере следующие операции.

CameraWindow

- Импорт изображений и изменение параметров камеры.

ImageBrowser EX

- Управление изображениями: просмотр, поиск и систематизация.
- Печать и редактирование изображений.

Функция автоматического обновления

Используя прилагаемое программное обеспечение, можно выполнить обновление до последней версии и загрузить новые функции по Интернету (к некоторому программному обеспечению это не относится). Для использования этой функции программное обеспечение должно быть установлено на компьютер с подключением к Интернету.



- Для использования этой функции необходим доступ к Интернету, при этом расходы на учетную запись поставщика услуг Интернета и плата за доступ оплачиваются отдельно.

Руководства

Руководство пользователя камеры

- Обращайтесь к этому руководству для более полного изучения работы камеры.

Руководство по программному обеспечению

- Обращайтесь к этому руководству при работе с прилагаемым программным обеспечением. Доступ к этому руководству возможен из справочной системы прилагаемого программного обеспечения (исключая некоторое программное обеспечение).

Требования к системе

Прилагаемое программное обеспечение может использоваться на указанных ниже компьютерах.

	Windows	Macintosh
Операционная система	Windows 7 SP1 Windows Vista SP2 Windows XP SP3	Mac OS X 10.6 – 10.7
Компьютер	Компьютер с одной из указанных выше операционных систем (предустановленной), с портом USB и подключением к Интернету*	
Процессор	Фотографии: 1,6 ГГц или выше Видеофильмы: Core 2 Duo 1,66 ГГц или более мощный	Mac OS X 10.7: Core 2 Duo или более мощный Mac OS X 10.6: Core Duo 1,83 ГГц или более мощный
ОЗУ	Фотографии Windows 7 (64-разрядная): не менее 2 Гбайт Windows 7 (32-разрядная), Vista: не менее 1 Гбайта Windows XP: не менее 512 Мбайт Видеофильмы Не менее 1 Гбайта	Mac OS X 10.7: не менее 2 Гбайт Mac OS X 10.6: не менее 1 Гбайта
Интерфейсы	USB	
Свободное пространство на жестком диске	Не менее 440 Мбайт*	Не менее 550 Мбайт
Дисплей	Разрешение 1024 × 768 или выше	

* Должна быть установлена платформа Silverlight 4 или более новая версия (макс. 100 Мбайт), для Windows XP должна быть установлена платформа Microsoft .NET Framework 3.0 или более новая версия (макс. 500 Мбайт). Установка может занимать заметное время, в зависимости от производительности компьютера.



• Новейшие требования к системе, включая поддерживаемые версии ОС, см. на веб-сайте Canon.

Установка программного обеспечения

Для примера здесь используются ОС Windows 7 и Mac OS X 10.6.

С помощью функции автоматического обновления программного обеспечения можно выполнить обновление до последней версии и загрузить новые функции по Интернету (к некоторому программному обеспечению это не относится), поэтому программное обеспечение следует устанавливать на компьютер с подключением к Интернету.

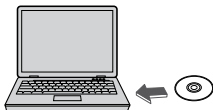

1 Установите компакт-диск в дисковод компакт-дисков компьютера.

- Установите прилагаемый компакт-диск (DIGITAL CAMERA Solution Disk) (📀) в дисковод компакт-дисков компьютера.
- На компьютере Macintosh после установки диска дважды щелкните значок диска на рабочем столе, чтобы открыть его, затем дважды щелкните появившийся значок [📀].

2 Запустите установку.

- Щелкните мышью на варианте [Простая установка] и следуйте инструкциям, выводимым на экран, для завершения процесса установки.



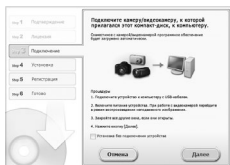

3 При появлении сообщения, в котором предлагается подключить камеру, подключите камеру к компьютеру.

- При выключенной камере откройте крышку (1). Возьмите меньший разъем прилагаемого интерфейсного кабеля (2) в показанной ориентации и полностью вставьте его в разъем камеры (2).

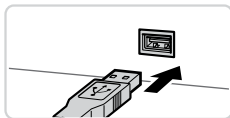
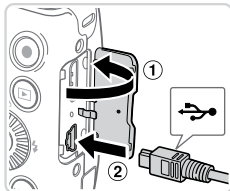

- Вставьте большой разъем интерфейсного кабеля в USB-порт компьютера. Подробные сведения об USB-подключениях компьютера см. в руководстве пользователя компьютера.

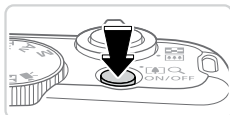

4 Установите файлы.

- Включите камеру и следуйте инструкциям, выводимым на экран, для завершения процесса установки.
 - ▶ Программное обеспечение подключится к Интернету для обновления до последней версии и загрузки новых функций. Установка может занимать заметное время в зависимости от производительности компьютера и подключения к Интернету.
- Нажмите кнопку [Готово] или [Перезагрузка] на экране после установки и извлеките компакт-диск, когда появится рабочий стол.
- Выключите камеру и отсоедините кабель.

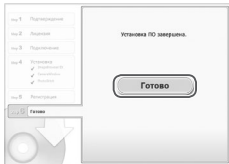



- В случае отсутствия подключения к Интернету действуют следующие ограничения.
 - Экран из шага 3 не отображается.
 - Некоторые функции могут не установиться.
- При первом подключении камеры к компьютеру производится установка драйверов, поэтому изображения из камеры могут стать доступными только через несколько минут.
- При наличии нескольких камер, в комплект поставки которых входит программное обеспечение ImageBrowser EX на прилагаемом компакт-диске, обязательно используйте каждую камеру с прилагаемым к ней компакт-диск и выполните выводимые на экран инструкции по установке для каждой камеры. Это обеспечит получение каждой камерой правильных обновлений и новых функций с помощью функции автоматического обновления.

Сохранение изображений в компьютере

Для примера здесь используются ОС Windows 7 и Mac OS X 10.6.

1 Подключите камеру к компьютеру.

- Выполните шаг 3 со 28, чтобы подключить камеру к компьютеру.



2 Включите камеру, чтобы открыть программу CameraWindow.

- Для включения камеры нажмите кнопку .
- В случае Macintosh программа CameraWindow открывается после установления соединения между камерой и компьютером.
- В случае ОС Windows следуйте приведенным ниже шагам.
- В открывшемся окне щелкните ссылку для изменения программы.

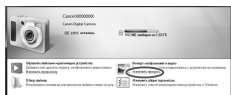

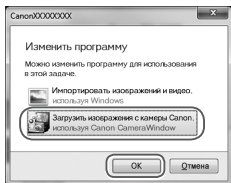

- Выберите [Загрузить изображения с камеры Canon, используя Canon CameraWindow], затем нажмите кнопку [OK].



- Дважды щелкните значок .

CameraWindow

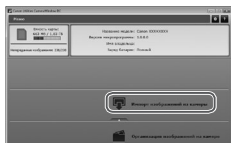

3 Сохраните изображения из камеры в компьютер.

- Нажмите кнопку [Импорт изображений из камеры], затем [Импорт переданных изображений].
- ▶ Изображения сохраняются в компьютере в папке «Изображения», в отдельных папках с датой в качестве имени.
- После сохранения изображений закройте программу CameraWindow, выключите камеру, нажав кнопку <▶>, и отсоедините кабель.
- Инструкции по просмотру изображений с помощью компьютера см. в *Руководстве по программному обеспечению* (📖 25).



- Если в Windows 7 не отображается экран из шага 2, щелкните значок [] на панели задач.
- Чтобы запустить программу CameraWindow в ОС Windows Vista или XP, нажмите [Загрузить изображения с камеры Canon, используя Canon CameraWindow] на экране, отображаемом при включении камеры на шаге 2. Если программа CameraWindow не открывается, щелкните мышью меню [Пуск], выберите [Все программы] ► [Canon Utilities] ► [CameraWindow] ► [CameraWindow].
- В случае компьютера Macintosh если после шага 2 не отображается программа CameraWindow, щелкните значок [CameraWindow] на панели Dock (панель, появляющаяся в нижней части рабочего стола).
- Хотя можно сохранить изображения на компьютер, просто подключив камеру к компьютеру без использования прилагаемого программного обеспечения, при этом возникают следующие ограничения.
 - После подключения камеры к компьютеру изображения могут стать доступными только через несколько минут.
 - Изображения, снятые в вертикальной ориентации, могут быть сохранены в горизонтальной ориентации.
 - Для изображений, сохраненных в компьютере, могут быть сброшены настройки защиты изображений.
 - В зависимости от версии операционной системы, используемого программного обеспечения или размера файлов изображений возможно возникновение определенных проблем при сохранении изображений или сведений об изображениях.
 - Некоторые функции, предусмотренные в прилагаемом программном обеспечении, могут быть недоступны, например монтаж видеофильмов и возврат изображений в камеру.

Принадлежности

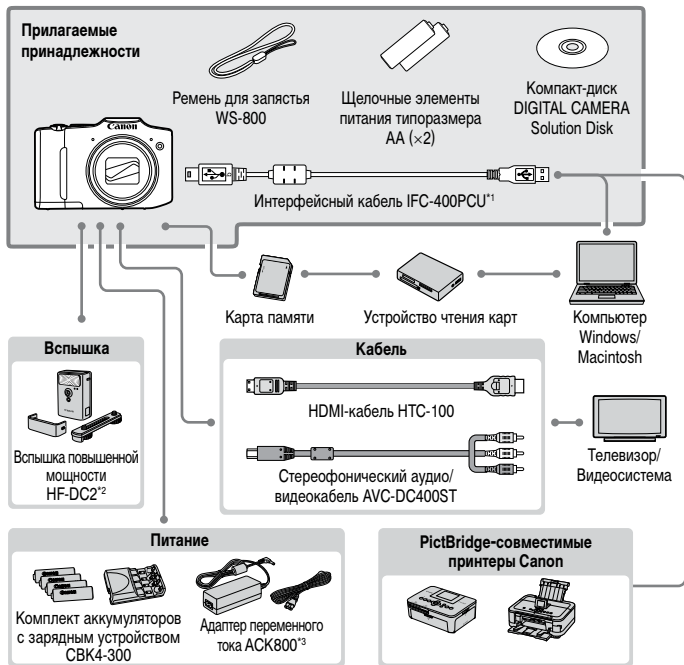

*1 Также продается отдельно.

*2 Также поддерживается вспышка повышенной мощности HF-DC1.

*3 Требуется адаптер постоянного тока DR-DC10.

Рекомендуется использовать оригинальные дополнительные принадлежности компании Canon.

Данное изделие оптимизировано для работы с оригинальными дополнительными принадлежностями компании Canon.

Компания Canon не несет ответственности за любые повреждения данного изделия и/или несчастные случаи, такие как возгорание и т.п., вызванные неполадками в работе дополнительных принадлежностей сторонних производителей (например, протечка и/или взрыв аккумулятора). Обратите внимание, что гарантия не распространяется на ремонт, связанный с неправильной работой дополнительных принадлежностей сторонних производителей, хотя такой ремонт возможен на платной основе.

■ ■ Руководство по расширенным операциям

1

Основные сведения о камере

Практическое руководство, в котором приводятся прочие основные сведения о камере и рассматриваются параметры съемки и воспроизведения.

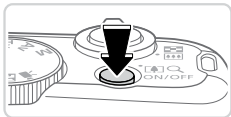

Режим съемки

- Нажмите кнопку ON/OFF, чтобы включить камеру и подготовить ее к съемке.
- Чтобы выключить камеру, еще раз нажмите кнопку ON/OFF.



Режим воспроизведения

- Для включения камеры и просмотра снимков нажмите кнопку <▶>.
- Чтобы выключить камеру, еще раз нажмите кнопку <▶>.



- Для переключения в режим воспроизведения из режима съемки нажмите кнопку <▶>.
- Для переключения из режима воспроизведения в режим съемки наполовину нажмите кнопку спуска затвора (📖35).
- Объектив закрывается приблизительно через 1 мин после переключения камеры в режим воспроизведения. Камеру можно выключить при закрытом объективе, нажав кнопку <▶>.

Функции экономии энергии (Автовыключение)

Для экономии энергии аккумуляторов/элементов питания после определенного периода бездействия камера автоматически выключает экран (Дисплей выкл.), а затем выключается.

Экономия энергии в режиме съемки

Экран автоматически выключается приблизительно через 1 мин простоя. Приблизительно через 2 мин закрывается объектив, и камера выключается. Чтобы включить экран и подготовиться к съемке, когда экран выключен, но объектив еще не закрыт, нажмите наполовину кнопку спуска затвора (📖35).

Экономия энергии в режиме воспроизведения

Камера автоматически выключается приблизительно через 5 мин простоя.



- Настройте требуемые периоды времени до автоматического выключения камеры и экрана (📖149).
- Когда камера подключена к компьютеру, режим энергосбережения отключается (📖28).

Кнопка спуска затвора

Чтобы обеспечить хорошую фокусировку снимков, обязательно сначала нажимайте кнопку спуска затвора только слегка (наполовину). После фокусировки на объект полностью нажмите кнопку спуска затвора для выполнения съемки.

В данном руководстве операции с кнопкой спуска затвора описываются как нажатие кнопки *наполовину* и *полное нажатие* кнопки.

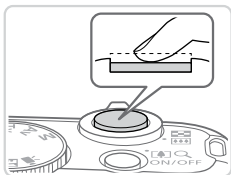

1 Нажмите наполовину. (Слегка нажмите для фокусировки.)

- Нажмите наполовину кнопку спуска затвора. Камера подает два звуковых сигнала, и вокруг областей изображения, находящихся в фокусе, отображаются рамки автофокусировки.

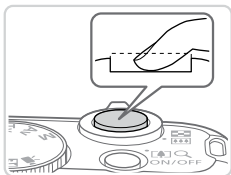

2 Полностью нажмите. (Из наполовину нажатого положения полностью нажмите кнопку, чтобы произвести съемку.)

- ▶ Камера производит съемку, и воспроизводится звук срабатывания затвора.
- Держите камеру неподвижно, пока не закончится звук срабатывания затвора.



- Если при съемке кнопка спуска затвора не была предварительно нажата наполовину, снимки могут получаться нерезкими.
- Длительность воспроизведения звука срабатывания затвора зависит от времени, необходимого для съемки. Для съемки определенных сюжетов может потребоваться больше времени, и в случае перемещения камеры (или снимаемого объекта) до завершения звука срабатывания затвора изображения могут быть смазаны.

Режимы съемки

Диск установки режима служит для доступа к каждому из режимов съемки.

Режим непосредственного контроля

Позволяет во время съемки настраивать яркость или цвета изображения (📖66).

Автоматический режим

Полностью автоматическая съемка с настройками, определенными камерой (📖20, 42).

Режим специального сюжета

Съемка с настройками, оптимальными для конкретных сюжетов (📖67).

Режим творческих фильтров

Добавление в изображение различных эффектов при съемке (📖71).

Режимы P, Tv, Av и M

Различные виды съемки с использованием требуемых настроек (📖79, 103).

Режим видеосъемки

Для съемки видеофильмов (📖77).
Видеофильмы можно также снимать, когда диск установки режима не находится в положении режима видеосъемки, просто нажимая кнопку видеосъемки.

Скрытый режим

Съемка без вспышки и звуковых сигналов камеры (📖76).



- Для переключения в режим съемки из режима воспроизведения можно повернуть диск установки режима.

Варианты индикации при съемке

Нажимайте кнопку <DISP.> для просмотра на экране другой информации или для скрытия информации. Подробные сведения об отображаемой информации см. на 📖188.



Информация
отображается



Информация
не отображается



- При съемке в условиях недостаточной освещенности яркость экрана автоматически увеличивается функцией ночного отображения, упрощая проверку композиции кадра. Однако яркость изображения на экране может не соответствовать яркости снимков. Обратите внимание, что любые искажения изображения на экране или прерывистое движение объекта на экране не влияют на записываемое изображение.
- Варианты индикации при воспроизведении см. на 📖112.

Часто используемые функции настраиваются с помощью меню FUNC., как указано ниже. Обратите внимание, что состав меню и значения его пунктов зависят от режима съемки (📖 194 – 195).



1 Откройте меню FUNC.

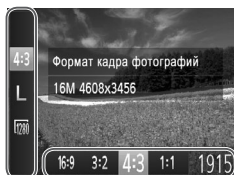

- Нажмите кнопку .



Возможные значения





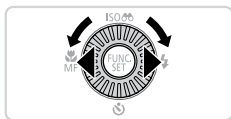

Пункты меню

2 Выберите пункт меню.

- Кнопками   выберите пункт меню.
- ▶ Доступные значения отображаются в нижней части экрана.





3 Выберите значение.

- Кнопками   или диском  выберите значение.
- Значения, помеченные значком , можно настраивать, нажимая кнопку .
- Для возврата к пунктам меню нажмите кнопку .



4 Завершите процесс настройки.

- Нажмите кнопку .
- ▶ Снова отображается экран, который отображался до нажатия кнопки  на шаге 1, показывающий настроенное значение.



- Чтобы отменить случайные изменения настроек, можно восстановить настройки камеры по умолчанию (📖 152).

Различные функции камеры можно настраивать с помощью других меню, как показано ниже. Пункты меню сгруппированы по их назначению на вкладках, таких как съемка [📷], воспроизведение [▶] и т. д. Обратите внимание, что доступные настройки зависят от выбранного режима съемки или воспроизведения (📖 196 – 200).

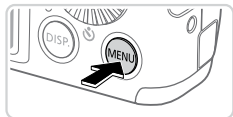

1 Откройте меню.

- Нажмите кнопку <MENU>.

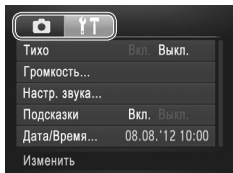

2 Выберите вкладку.

- Выберите вкладку, перемещая рычаг зумирования.
- После первоначального выбора вкладки кнопками <▲><▼> между вкладками можно переходить, нажимая кнопки <◀><▶>.

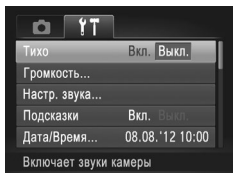
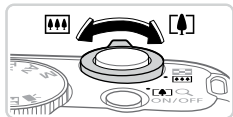

3 Выберите настройку.

- Кнопками <▲><▼> или диском <🌀> выберите настройку.
- Для выбора настроек, значения которых не отображаются, сначала нажмите кнопку <FUNC SET> или <▶> для перехода между экранами, затем кнопками <▲><▼> или диском <🌀> выберите настройку.
- Для возврата на экран меню нажмите кнопку <MENU>.



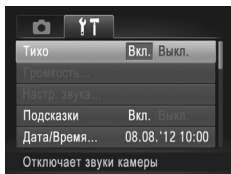

4 Выберите вариант.

- Кнопками <◀>>> выберите значение.

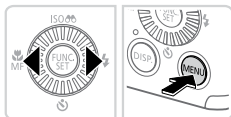

5 Завершите процесс настройки.

- Нажмите кнопку <MENU> для возврата на экран, который отображался до нажатия кнопки <MENU> на шаге 1.



- Чтобы отменить случайные изменения настроек, можно восстановить настройки камеры по умолчанию (📖 152).

Индикатор

Индикатор на задней панели камеры (📖5) загорается или мигает в зависимости от состояния камеры.

Цвет	Состояние индикатора	Состояние камеры
Зеленый	Вкл.	Камера подключена к компьютеру (📖29) или дисплей выключен (📖34, 149)
	Мигает	Начальная загрузка, запись/чтение/передача изображений



- Когда этот индикатор мигает зеленым цветом, не выключайте камеру, не открывайте крышку гнезда карты памяти/отсека элементов питания, не встряхивайте камеру и не стучите по ней; несоблюдение этих требований может привести к повреждению изображений, камеры или карты памяти.

Часы

Можно посмотреть текущее время.



- Нажмите кнопку <FUNC. SET> и удерживайте ее нажатой.
- ▶ Отображается текущее время.
- Если при использовании функции часов камера ориентирована вертикально, индикация изменится на вертикальную. Кнопками <◀><▶> или диском <ISO> можно изменить цвет индикации.
- Для отмены отображения часов снова нажмите кнопку <FUNC. SET>.



- Если камера выключена, для отображения часов нажмите кнопку <FUNC. SET> и, удерживая ее нажатой, нажмите кнопку ON/OFF.

2

Режим Smart Auto

Удобный режим для простой съемки с увеличенными возможностями управления

Съемка (Smart Auto)

Для полностью автоматического выбора оптимальных настроек для определенных сюжетов просто позвольте камере определять объект и условия съемки.

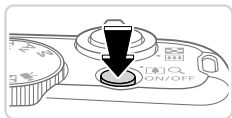

1 Включите камеру.

- Нажмите кнопку ON/OFF.
- ▶ Отображается начальный экран.



2 Перейдите в режим <AUTO>.

- Поверните диск установки режима в положение <AUTO>.
- Наведите камеру на объект. При определении сюжета камера издает слабые щелкающие звуки.
 - ▶ В правом верхнем углу экрана отображаются значки, обозначающие сюжет и режим стабилизации изображения (книжка 46, 47).
 - ▶ Рамки, отображаемые вокруг любых определенных объектов, указывают, что эти объекты находятся в фокусе.

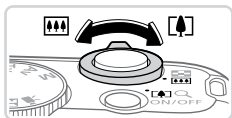

Шкала зумирования

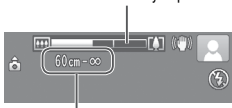

Диапазон фокусировки (прибл.)

3 Выберите композицию кадра.

- Для увеличения объекта переместите рычаг зумирования в направлении символа <[📷]> (положение телефото), а для уменьшения объекта переместите этот рычаг в направлении символа <[📷]> (широкоугольное положение). (Отображается шкала зумирования, показывающая положение зумирования.)

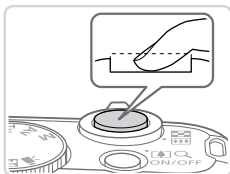
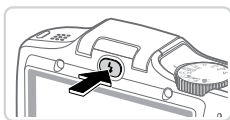
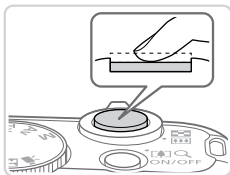

4 Произведите съемку.

Съемка фотографий

① Сфокусируйтесь.

- Нажмите наполовину кнопку спуска затвора. После завершения фокусировки камера подает два звуковых сигнала и отображаются зеленые рамки, указывающие области изображения, находящиеся в фокусе.
- ▶ Если в фокусе находятся несколько областей, отображаются несколько зеленых рамок.

- Если на экране отображается сообщение [Поднимите вспышку], поднимите вспышку, нажав кнопку . При съемке сработает вспышка. Если требуется отключить вспышку, пальцем опустите ее вниз в камеру.

② Произведите съемку.

- Полностью нажмите кнопку спуска затвора.
- ▶ Во время съемки слышен звук срабатывания затвора; если вспышка была поднята, то при недостаточной освещенности она автоматически срабатывает.
- Держите камеру неподвижно, пока не закончится звук срабатывания затвора.
- ▶ Сделанный снимок отображается на экране в течение приблизительно 2 с.
- Даже когда отображается этот снимок, можно сделать следующий снимок, снова нажав кнопку спуска затвора.

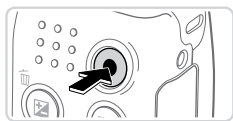

Прошедшее время

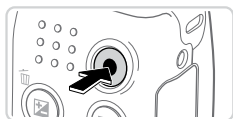
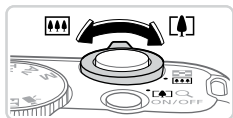

Съемка видеофильмов

① Запустите съемку.

- Нажмите кнопку видеосъемки. При начале съемки камера подает один звуковой сигнал и отображается индикатор [●ЗАП] с указанием прошедшего времени съемки.
- ▶ Черные полосы сверху и внизу экрана указывают, что эта область изображения не записывается.
- ▶ Рамки, отображаемые вокруг любых определенных лиц, указывают, что эти лица находятся в фокусе.
- После начала съемки можно отпустить кнопку видеосъемки.

② Требуемым образом измените размер объекта и композицию кадра.

- Чтобы изменить размер объекта, выполните инструкции из шага 3 со 42. Однако помните, что звуки работы камеры записываются, а видеофильмы, снятые с коэффициентами зумирования, отображаемыми синим цветом, будут выглядеть зернистыми.
- При изменении композиции кадров фокусировка, яркость и цвета автоматически настраиваются.

③ Завершите съемку.

- Для завершения съемки еще раз нажмите кнопку видеосъемки. При остановке съемки камера подает два звуковых сигнала.
- При полном заполнении карты памяти съемка автоматически останавливается.

■ Фотографии/видеофильмы



- Чтобы снова включить случайно отключенные (при включении камеры удерживалась нажатой кнопка <DISP.>) звуковые сигналы камеры, нажмите кнопку <MENU> и выберите пункт [Тихо] на вкладке [↑], затем кнопками <◀>> выберите значение [Выкл.].

Фотографии



- Мигающий значок [📷] предупреждает о повышенной вероятности смазывания изображения из-за сотрясения камеры. В таком случае установите камеру на штатив или примите другие меры для обеспечения ее неподвижности.
- Если снимки получаются темными несмотря на срабатывание вспышки, подойдите ближе к объекту. Подробные сведения о радиусе действия вспышки см. в разделе «Технические характеристики» (📖203).
- Если при нажатии наполовину кнопки спуска затвора камера подает только один звуковой сигнал, это может означать, что объект находится слишком близко. Подробные сведения о диапазоне фокусировки (диапазоне съемки) см. в разделе «Технические характеристики» (📖203).
- Для уменьшения эффекта «красных глаз» и для помощи в фокусировке при съемке в местах с недостаточной освещенностью может загораться лампа.
- Если при попытке съемки отображаются мигающий значок [🔋] и сообщение [Зарядка вспышки], значит съемка невозможна, пока не завершится зарядка вспышки. Съемка может возобновиться сразу после того, как будет готова вспышка, поэтому либо полностью нажмите кнопку спуска затвора и подождите, либо отпустите кнопку и снова нажмите ее.

Видеофильмы

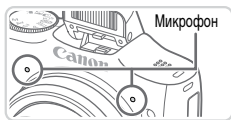

- Во время съемки видеофильмов не держите пальцы рядом с микрофоном. Перекрытие микрофона может помешать записи звука или привести к приглушенной записи звука.
- Во время съемки видеофильмов не касайтесь никаких органов управления камерой, кроме кнопки видеосъемки, так как издаваемые камерой звуки записываются.



- Звук записывается в стереорежиме.

Значки сюжетов

В режиме <AUTO> определенные камерой снимаемые сюжеты обозначаются значком, и автоматически выбираются соответствующие настройки для обеспечения оптимальной фокусировки, яркости объекта и цвета.

Фон \ Объект	Люди			Прочие объекты			Цвет фона значка
	В движении ^{*1}	Тени на лице ^{*1}		В движении ^{*1}	Близкие		
Светлый				AUTO			Серый
Контрольной свет			—				
С синим небом				AUTO			Светло-голубой
Контрольной свет			—				
Закаты	—				—		Оранжевый
Прожекторы							Темно-синий
Темный				AUTO			
На штативе	^{*2}	—		^{*2}	—		

*1 Не отображается для видеофильмов.







*2 Отображается для темных эпизодов, когда камера неподвижна, например установлена на штатив.



- Если значок не соответствует фактическим условиям съемки или если съемка с ожидаемым эффектом, цветом или яркостью невозможна, попробуйте произвести съемку в режиме <P> (📖 79).

Значки стабилизации изображения

Стабилизация изображения, оптимальная для условий съемки, применяется автоматически (интеллектуальная стабилизация изображения). Кроме того, в режиме <AUTO> отображаются следующие значки.

	Стабилизация изображения для фотографий		Стабилизация изображения для видеофильмов, уменьшающая сильные сотрясения камеры, возникающие, например, во время ходьбы (Динамичный IS)
	Стабилизация изображения для фотографий при панорамировании*		Стабилизация изображения для медленных сотрясений камеры, например при съемке видеофильмов в диапазоне телефото (Усиленный IS)
	Стабилизация изображения для макросъемки (гибридная стабилизация изображения)		Стабилизация изображения отсутствует, так как камера установлена на штатив или удерживается неподвижно другими способами

* Отображается при панорамировании, когда камера поворачивается вслед за движущимися объектами. Когда камера следует за объектами по горизонтали, стабилизация изображения компенсирует только вертикальные сотрясения камеры, а горизонтальная стабилизация прекращается. Аналогично, когда камера следует за объектами по вертикали, стабилизация изображения компенсирует только горизонтальные сотрясения камеры.



- Для отмены стабилизации изображения установите для параметра [Режим IS] значение [Выкл.] (📖 101). В таком случае значок стабилизации изображения не отображается.

Рамки на экране

Когда камера обнаруживает объекты, на которые она направлена, на экране отображаются различные рамки.

- Вокруг объекта (или лица человека), выбранного камерой в качестве главного объекта, отображается белая рамка, вокруг остальных обнаруженных лиц отображаются серые рамки. Рамки в определенных пределах следуют за движущимися объектами, чтобы эти объекты оставались в фокусе.

Однако если камера обнаруживает перемещение объекта, на экране остается только белая рамка.

- Если при наполовину нажатой кнопке спуска затвора камера обнаруживает перемещение объекта, отображается синяя рамка и производится постоянная настройка фокусировки и яркости изображения (Следящая AF).



- Если рамки не отображаются, не отображаются вокруг требуемых объектов или отображаются на заднем плане или аналогичных областях, попробуйте произвести съемку в режиме <P> (📖 79).

Дополнительное увеличение объектов (Цифровой зум)

Если расстояние до удаленных объектов слишком велико для увеличения с помощью оптического зума, используйте цифровой зум с максимальным 64-кратным увеличением.

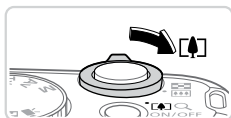

Коэффициент зумирования



1 Переместите рычаг зумирования в направлении <[📷]>.

- Удерживайте рычаг нажатым до тех пор, пока зумирование не остановится.
- ▶ Зумирование останавливается при достижении максимального коэффициента зумирования (до того, как становится заметной зернистость изображения), который отображается на экране.

2 Снова переместите рычаг зумирования в направлении <[📷]>.

- ▶ Для дальнейшего увеличения объекта продолжайте зумирование.



- При перемещении рычага зумирования отображается шкала зумирования (на которой отображается позиция зумирования). Цвет шкалы зумирования изменяется в зависимости от диапазона зумирования.
 - Белый диапазон: диапазон оптического зумирования, в котором на изображении отсутствует зернистость.
 - Желтый диапазон: диапазон цифрового зумирования, в котором на изображении отсутствует заметная зернистость (ZoomPlus).
 - Синий диапазон: диапазон цифрового зумирования, в котором на изображении заметна зернистость.

Так как при некоторых значениях разрешения синий диапазон не доступен (📖55), максимальный коэффициент зумирования может быть достигнут в соответствии с инструкциями шага 1.

- При некоторых значениях разрешения (📖55) и коэффициентах зумирования увеличенные изображения могут выглядеть зернистыми. В таком случае коэффициент зумирования отображается синим цветом.



- Ниже приведено значение фокусного расстояния при совместном использовании оптического и цифрового зума (в пересчете на 35-миллиметровый эквивалент). 28 – 1792 мм (28 – 448 мм при использовании только оптического зума)
- Для отключения цифрового зума нажмите кнопку <MENU>, выберите пункт [Цифровой зум] на вкладке [📷], затем выберите значение [Выкл.]

Использование таймера автоспуска

С помощью таймера автоспуска фотограф может включить себя в групповую фотографию или делать другие снимки с задержкой. Камера производит съемку приблизительно через 10 с после нажатия кнопки спуска затвора.



1 Выполните настройку.

- Нажмите кнопку <▼>, выберите значок [C/10] (кнопками <▲><▼> или диском <⊙>), затем нажмите кнопку <FUNC SET>.
- ▶ После завершения настройки отображается значок [C/10].

2 Произведите съемку.

- Для фотографий: нажмите наполовину кнопку спуска затвора для фокусировки на объект, затем нажмите эту кнопку полностью.
- Для видеофильмов: нажмите кнопку видеосъемки.
- ▶ После запуска таймера автоспуска начинает мигать соответствующая лампа, и камера воспроизводит звук таймера автоспуска.
- ▶ За 2 с до съемки мигание и звуковая сигнализация ускоряются. (Если должна сработать вспышка, лампа остается гореть, не мигая.)
- Для отмены съемки после запуска таймера автоспуска нажмите кнопку <MENU>.
- Для восстановления исходной настройки выберите на шаге 1 значок [C/OFF].

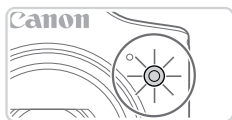

Использование таймера автоспуска для исключения сотрясения камеры

В этом варианте спуск затвора производится приблизительно через 2 с после нажатия кнопки спуска затвора. Если при нажатии кнопки спуска затвора возникают сотрясения камеры, они не повлияют на снимок.

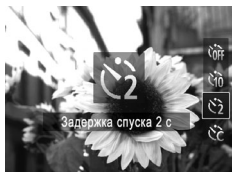

Выполните настройку.

- В соответствии с шагом 1 со 50 выберите значок [C2].
- ▶ После завершения настройки отображается значок [C2].
- Для съемки следуйте инструкциям шага 2 со 50.

Настройка таймера автоспуска

Можно задать задержку спуска (0 – 30 с) и количество снимков (1 – 10 снимков).

1 Выберите значок [C2].

- В соответствии с инструкциями шага 1 со 50 выберите значок [C2] и сразу же нажмите кнопку <MENU>.

2 Выполните настройку.

- Кнопками <▲><▼> выберите пункт [Задержка] или [Серия].
- Кнопками <◀><▶> или диском <C> выберите значение, затем нажмите кнопку <FUNC SET>.
- ▶ После завершения настройки отображается значок [C2].
- Для съемки следуйте инструкциям шага 2 со 50.

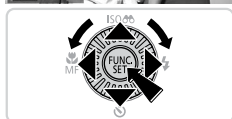
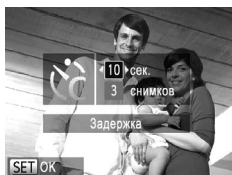



- Для видеофильмов, снимаемых с помощью таймера автоспуска, параметр [Задержка] означает задержку до начала съемки, а параметр [Серия] не учитывается.



- Если задано несколько кадров, яркость изображения и баланс белого определяются для первого кадра. Необходимое время между кадрами увеличивается, если срабатывает вспышка или если задана съемка большого количества кадров. При полном заполнении карты памяти съемка автоматически останавливается.
- Если указана задержка больше 2 с, за 2 с до съемки частота мигания лампы и подачи звуковых сигналов увеличивается. (Если должна сработать вспышка, лампа остается гореть, не мигая.)

Фотографии

Добавление штампа даты

Камера позволяет добавлять дату съемки в правом нижнем углу изображений. Однако помните, что редактирование или удаление штампов даты невозможно, поэтому заранее проверьте правильность установки даты и времени (📖 17).

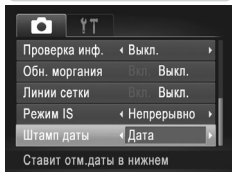
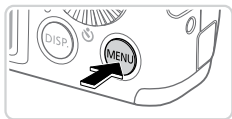

1 Выполните настройку.

- Нажмите кнопку <MENU>, выберите пункт [Штамп даты] на вкладке [📷], затем выберите требуемый вариант (📖 38).
- ▶ После завершения настройки отображается [ДАТА].

2 Произведите съемку.

- ▶ При съемке камера добавляет дату и время съемки в правом нижнем углу изображений.
- Для восстановления исходной настройки выберите на шаге 1 значение [Выкл.].



- Редактирование или удаление штампов даты невозможно.



- Снимки, на которые при съемке не был добавлен штамп даты, можно напечатать со штампом даты в соответствии с приведенными ниже инструкциями. Однако при таком способе добавления штампа даты на изображения, уже содержащие эту информацию, дата и время будут напечатаны дважды.
 - Используйте для печати прилагаемое программное обеспечение. Подробные сведения см. в *Руководстве по программному обеспечению* (📖25).
 - Произведите печать с использованием функций принтера (📖166).
 - Используйте для печати параметры DPOF камеры (📖173).

Фотографии

Выбор объектов для фокусировки (Сопровождающая АФ)

Снимайте после выбора объекта для фокусировки в соответствии с приведенными ниже инструкциями.

**1 Задайте сопровождающую фокусировку.**

- Нажмите кнопку <▲>.
- ▶ В центре экрана отображается рамка [□].

**2 Выберите объект, на который требуется сфокусироваться.**

- Наведите камеру таким образом, чтобы рамка [□] находилась на требуемом объекте, и наполовину нажмите кнопку спуска затвора.
- ▶ Отображается синяя рамка, и камера поддерживает фокусировку на объект и настройку яркости изображения (Следящая АФ).

3 Произведите съемку.

- Для съемки полностью нажмите кнопку спуска затвора.
- Для отмены сопровождающей автофокусировки нажмите кнопку <▲>.



- Сопровождение может оказаться невозможным, если объект слишком маленький или движется слишком быстро либо если цвет или яркость объекта слишком мало отличается от цвета или яркости заднего плана.

Изменение формата кадра

Формат кадра (отношение ширины к высоте) можно изменить в соответствии с приведенными ниже инструкциями.

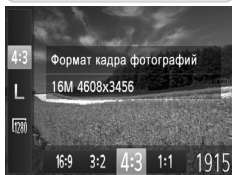

Выполните настройку.

- Нажмите кнопку , выберите в меню значок **[4:3]**, затем выберите требуемый вариант (📖 37).
- ▶ После завершения настройки будет обновлено соотношение сторон экрана.
- Чтобы восстановить исходную настройку, повторите эту операцию, но выберите значок **[4:3]**.

16:9	Используется для отображения на широкоэкранных телевизорах высокой четкости или аналогичных устройствах отображения.
3:2	Формат кадра, совпадающий с форматом 35-миллиметровой пленки и используемый для печати изображений на бумаге формата 130 × 180 мм или формата почтовой открытки.
4:3	Собственное соотношение сторон экрана камеры, также используется для отображения на телевизорах стандартной четкости или аналогичных устройствах отображения и для печати изображений на бумаге формата 90 × 130 мм или форматах серии A.
1:1	Квадратный формат кадра.

Изменение разрешения изображения (размер)

Выберите одно из 4 значений разрешения изображения в соответствии с приведенными ниже инструкциями. Сведения о количестве кадров, которые можно записать при каждом значении разрешения на карту памяти, см. в разделе «Технические характеристики» (📖 203).



Выполните настройку.

- Нажмите кнопку <FUNC. SET>, выберите в меню значок [L], затем выберите требуемый вариант (📖 37).
- ▶ Отображается настроенное значение.
- Чтобы восстановить исходную настройку, повторите эту операцию, но выберите значок [L].

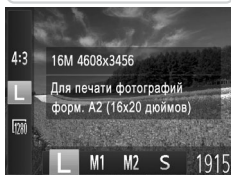

Рекомендации по выбору разрешения в зависимости от формата бумаги (для изображений 4:3)

A2 (420 × 594 мм)	L	
A3 – A5 (297 × 420 – 148 × 210 мм)		M1
130 × 180 мм Открытка 90 × 130 мм		M2

- [S]: для отправки изображений по электронной почте.

Коррекция «красных глаз»

Эффект «красных глаз», возникающий при съемке со вспышкой, можно автоматически корректировать в соответствии с приведенными ниже инструкциями.

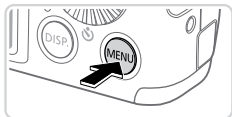

1 Откройте экран [Настройка вспышки].

- Нажмите кнопку <MENU>, выберите пункт [Настройка вспышки] на вкладке [Камера], затем нажмите кнопку <FUNC SET> (книжка 38).

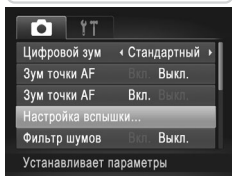

2 Выполните настройку.

- Выберите [Корр.крас.глаз], затем выберите значение [Вкл.] (книжка 38).
- ▶ После завершения настройки отображается значок [⊙].
- Чтобы восстановить исходную настройку, повторите эту операцию, но выберите значение [Выкл.].

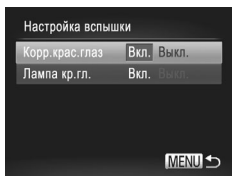

- Коррекция красных глаз может быть применена к областям изображения, отличным от глаз (например, если камера ошибочно воспримет красную косметику на глазах как красные зрачки).





- Также возможна коррекция существующих изображений (книжка 138).
- При поднятой вспышке экран из шага 2 можно также открыть, нажав кнопку <▶>, затем сразу же нажав кнопку <MENU>.

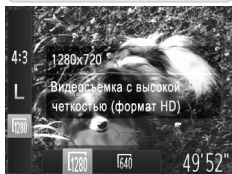

Изменение качества видеоизображения

Предусмотрено 2 значений качества изображения. Сведения о максимальной длительности видеозаписей, которые поместятся на карту памяти при каждом уровне качества, см. в разделе «Технические характеристики» (📖 203).



Выполните настройку.

- Нажмите кнопку , выберите в меню значок , затем выберите требуемый вариант (📖 37).
- ▶ Отображается настроенное значение.
- Чтобы восстановить исходную настройку, повторите эту операцию, но выберите значок .

Качество изображения	Разрешение	Частота кадров	Сведения
	1280 × 720	25 кадров/с*	Для съемки с разрешением высокой четкости
	640 × 480	30 кадров/с	Для съемки со стандартным разрешением

* Видеофильмы  воспроизводятся с частотой 30 кадров/с.



- В режиме  черные полосы, отображаемые сверху и внизу экрана, указывают, что эта область изображения не записывается.

Использование фильтра шумов

Можно уменьшить искажения звука, возникающие при съемке на сильном ветру. Однако в случае использования этой функции при отсутствии ветра записи могут звучать неестественно.

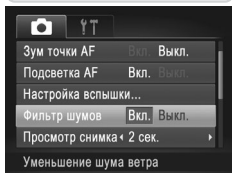
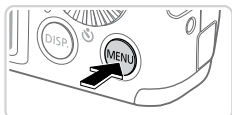

Выполните настройку.

- Нажмите кнопку <MENU>, выберите пункт [Фильтр шумов] на вкладке [📷], затем выберите значение [Вкл.] (📖38).
- Чтобы восстановить исходную настройку, повторите эту операцию, но выберите значение [Выкл.]

Отображение линий сетки

На экран можно вывести линии сетки для контроля вертикального и горизонтального направлений во время съемки.

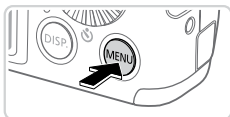

Выполните настройку.

- Нажмите кнопку <MENU>, выберите пункт [Линии сетки] на вкладке [📷], затем выберите значение [Вкл.] (📖 38).
- ▶ После завершения настройки на экране отображаются линии сетки.
- Чтобы восстановить исходную настройку, повторите эту операцию, но выберите значение [Выкл.].

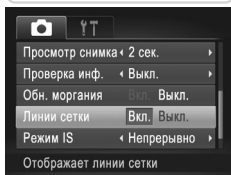

- Линии сетки не записываются на снимках.

Увеличение области, на которую произведена фокусировка

Фокусировку можно проверить, наполовину нажав кнопку спуска затвора — при этом будет увеличена сфокусированная область изображения в рамке автофокусировки.

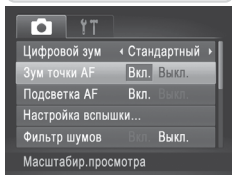
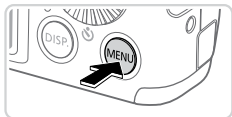

1 Выполните настройку.

- Нажмите кнопку <MENU>, выберите пункт [Зум точки AF] на вкладке [📷], затем выберите значение [Вкл.] (📖38).



2 Проверьте фокусировку.

- Нажмите наполовину кнопку спуска затвора. Лицо, определенное в качестве главного объекта, увеличивается.
- Для восстановления исходной настройки выберите на шаге 1 значение [Выкл.]



- Область, на которую произведена фокусировка, не будет увеличиваться при нажатии кнопки спуска затвора наполовину, если лицо не обнаружено, если человек находится слишком близко к камере и его лицо слишком велико для экрана, а также если камера обнаружила движение объекта.



- При использовании цифрового зума (📖49) или сопровождающей автофокусировки (📖94) изображение не увеличивается.

Проверка наличия закрытых глаз

Если камера обнаруживает возможное наличие людей с закрытыми глазами, отображается значок [☹].

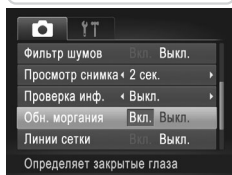
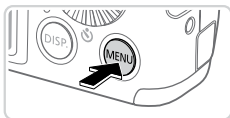

1 Выполните настройку.

- Нажмите кнопку <MENU>, выберите пункт [Обн. моргания] на вкладке [📷], затем выберите значение [Вкл.] (📖38).

2 Произведите съемку.

- ▶ Если камера обнаружила человека с закрытыми глазами, отображается рамка со значком [☹].
- Для восстановления исходной настройки выберите на шаге 1 значение [Выкл.].



- Если в режиме [📷] задана съемка нескольких кадров, эта функция доступна только для последнего кадра.
- Эта рамка не отображается, если для параметра [Просмотр снимка] задано значение [Быстро] (📖63).

Настройка работы камеры

Функции съемки можно настраивать на вкладке [📷] меню, как указано ниже. Инструкции по функциям меню см. в разделе «Меню MENU» (📖38).

Фотографии

Отключение подсветки для автофокусировки

Можно отключить лампу, которая обычно загорается для помощи в фокусировке при нажатии наполовину кнопки спуска затвора в условиях недостаточной освещенности.

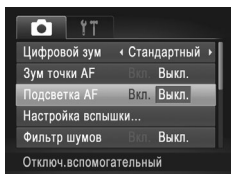

Выполните настройку.

- Нажмите кнопку <MENU>, выберите пункт [Подсветка AF] на вкладке [📷], затем выберите значение [Выкл.] (📖38).
- Чтобы восстановить исходную настройку, повторите эту операцию, но выберите значение [Вкл.]

Фотографии

Отключение лампы уменьшения эффекта «красных глаз»

Можно отключить лампу уменьшения эффекта «красных глаз», которая загорается для уменьшения этого эффекта при съемке со вспышкой в условиях недостаточной освещенности.

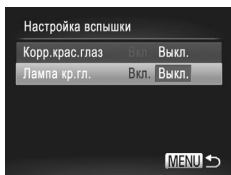

1 Откройте экран [Настройка вспышки].

- Нажмите кнопку <MENU>, выберите пункт [Настройка вспышки] на вкладке [📷], затем нажмите кнопку <FUNC/SET> (📖38).

2 Выполните настройку.

- Выберите [Лампа кр.гл.], затем выберите значение [Выкл.] (📖38).
- Чтобы восстановить исходную настройку, повторите эту операцию, но выберите значение [Вкл.]

Изменение времени отображения изображения после съемки

Измените время отображения изображений после съемки, как указано ниже.

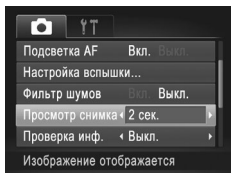

Выполните настройку.

- Нажмите кнопку <MENU>, выберите пункт [Просмотр снимка] на вкладке [📷], затем выберите требуемый вариант (📖38).
- Чтобы восстановить исходную настройку, повторите эту операцию, но выберите значение [2 сек.].

Быстро	Изображения отображаются только до момента готовности к съемке следующего кадра.
2 – 10 сек.	Изображения отображаются в течение указанного времени.
Удерживать	Изображение отображается до тех пор, пока пользователь не нажмет наполовину кнопку спуска затвора.
Выкл.	Изображения после съемки не отображаются.

Изменение стиля отображения изображения после съемки

Измените способ отображения изображений после съемки, как указано ниже.

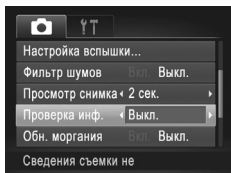

Выполните настройку.

- Нажмите кнопку <MENU>, выберите пункт [Проверка инф.] на вкладке [Камера], затем выберите требуемый вариант (138).
- Чтобы восстановить исходную настройку, повторите эту операцию, но выберите значение [Выкл.].

Выкл.	Отображается только изображение.
Детально	Отображение сведений о параметрах съемки (190).
Пров. фокус.	Область внутри рамки автофокусировки отображается в увеличенном виде, позволяя проверить фокусировку. Выполните шаги, приведенные в разделе «Проверка фокусировки» (113).



- Если для параметра [Просмотр снимка] (63) задано значение [Быстро] или [Выкл.], для данного параметра устанавливается значение [Выкл.], которое не может быть изменено.

3

Другие режимы съемки

Более эффективная съемка различных сюжетов, а также получение снимков, улучшенных с помощью уникальных эффектов изображения или снятых с использованием специальных функций



Настройка яркости/цвета (Непосредственный контроль)

Яркость или цвета изображения при съемке можно легко настраивать в соответствии с приведенными ниже инструкциями.



1 Перейдите в режим <LIVE>.

- Поверните диск установки режима в положение <LIVE>.



2 Выполните настройку.

- Нажмите кнопку $\langle \text{FUNC SET} \rangle$, чтобы открыть экран настройки. Кнопками $\langle \blacktriangle \rangle \langle \blacktriangledown \rangle$ выберите настраиваемый параметр, затем кнопками $\langle \blacktriangleleft \rangle \langle \blacktriangleright \rangle$ или диском $\langle \text{DISC} \rangle$ настройте значение, контролируя изображение на экране.
- Нажмите кнопку $\langle \text{FUNC SET} \rangle$.

3 Произведите съемку.

Яркость	Для получения более ярких изображений перемещайте регулятор вправо, для получения более темных изображений перемещайте регулятор влево.
Цвет	Для получения более ярких цветов изображений перемещайте регулятор вправо, для получения более приглушенных цветов изображений перемещайте регулятор влево.
Цветовой тон	Для получения теплого, красноватого оттенка перемещайте регулятор вправо, для получения более холодного, синеватого оттенка перемещайте регулятор влево.

Определенные сюжеты

Выберите режим, соответствующий снимаемому сюжету, и камера автоматически настроит параметры для получения оптимальных снимков.

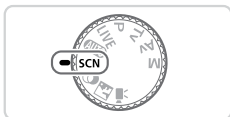

1 Перейдите в режим <SCN>.

- Поверните диск установки режима в положение <SCN>.

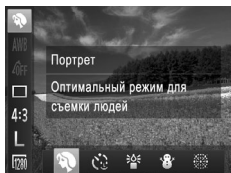

2 Выберите режим съемки.

- Нажмите кнопку <FUNC/SET>, выберите в меню значок [Portrait], затем выберите режим съемки (книжка 37).

3 Произведите съемку.

Фотографии Видеофильмы

👤 Съемка портретов (Портрет)

- Съемка людей с эффектом смягчения.



Фотографии

🌙 Съемка при недостаточной освещенности (Недостаточная освещенность)

- Съемка с минимальным сотрясением камеры и смазыванием объектов даже в условиях недостаточной освещенности.

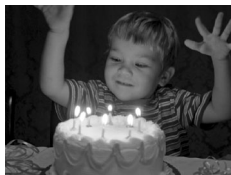



Фотографии

Видеофильмы

Съемка на снежном фоне (Снег)

- Яркие портретные снимки с естественными цветами на снежном фоне.





Фотографии

Видеофильмы

Съемка фейерверков (Фейерверк)

- Яркие снимки фейерверков.



- В режиме [] установите камеру на штатив или примите другие меры для сохранения неподвижности камеры и исключения ее сотрясения. Кроме того, при использовании штатива или других способов обеспечения неподвижности камеры следует задать для параметра [Режим IS] значение [Выкл.] ( 101).



- В режиме [] устанавливается разрешение [**M**] (2304 × 1728), изменить которое невозможно.

Использование таймера при определении лица

Камера производит съемку приблизительно через 2 с после обнаружения появления в области съемки еще одного лица (например, фотографа) (📖93). Это удобно, если фотограф хочет сняться на групповой фотографии, или для аналогичных снимков.

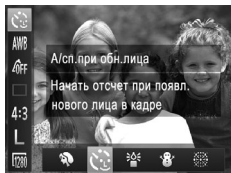

1 Выберите значок [👤].

- В соответствии с шагами 1 – 2 со 📖67 выберите значок [👤].

2 Выберите композицию кадра и нажмите наполовину кнопку спуска затвора.

- Убедитесь, что вокруг лица, на которое производится фокусировка, отображается зеленая рамка, а вокруг остальных лиц отображаются белые рамки.

3 Полностью нажмите кнопку спуска затвора.

- ▶ Камера переходит в режим ожидания съемки, и отображается сообщение [Смотрите прямо в камеру для начала обр. отсчета].
- ▶ Начинает мигать лампа, и подается звуковой сигнал автоспуска.

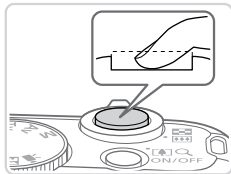



4 Присоединитесь к объектам в области съемки и посмотрите в объектив.

- ▶ После того как камера обнаружит новое лицо, частота мигания лампы и подачи звукового сигнала автоспуска увеличивается. (Если должна сработать вспышка, лампа продолжает гореть, не мигая.) Приблизительно через 2 с производится съемка.
- Для отмены съемки после запуска таймера автоспуска нажмите кнопку **<MENU>**.



- Даже если после присоединения фотографа к группе в области съемки его лицо не будет обнаружено, съемка производится прилб. через 15 с.
- Чтобы изменить количество кадров, после выбора пункта [C] в шагах 1 – 2 со 69 нажмите кнопку **<DISP.>**, затем кнопками **<◀>** или **<▶>** или диском **<◉>** выберите значение и снова нажмите кнопку **<DISP.>**.

Эффекты изображения (Творческие фильтры)

Добавление в изображение различных эффектов при съемке.

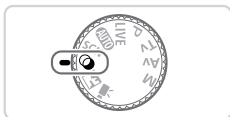

1 Перейдите в режим .

- Поверните диск установки режима в положение .

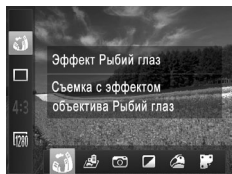

2 Выберите режим съемки.

- Нажмите кнопку , выберите в меню значок , затем выберите режим съемки (37).

3 Произведите съемку.

Фотографии

Видеофильмы

Съемка с яркими цветами (Сверхъяркий)

- Снимки с насыщенными, яркими цветами.



Фотографии

Видеофильмы

Снимки в плакатном стиле (Эффект плаката)

- Снимки, похожие на старый плакат или иллюстрацию.



- В режимах и попробуйте сначала сделать несколько тестовых снимков и проверьте, достигнут ли требуемый результат.

Съемка с эффектом объектива «Рыбий глаз» (Эффект Рыбий глаз)

Съемка с эффектом искажения объектива типа «Рыбий глаз».

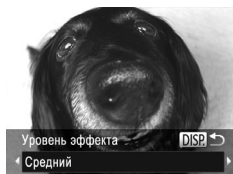
**1 Выберите значок [📷].**

- В соответствии с шагами 1 – 2 со 71 выберите значок [📷].

2 Выберите уровень эффекта.

- Нажмите кнопку <DISP.>, выберите уровень эффекта (кнопками <◀><▶> или диском <🌀>), затем снова нажмите кнопку <DISP.>.
- ▶ Отображается предварительное изображение, показывающее вид снимка с примененным эффектом.

3 Произведите съемку.

- Попробуйте сначала сделать несколько тестовых снимков и проверьте, достигнут ли требуемый результат.

Снимки, напоминающие миниатюрные модели (Эффект миниатюры)

Создает эффект миниатюрной модели, размывая области изображения выше и ниже выбранной области.

Можно также снимать видеофильмы, выглядящие как эпизоды в миниатюрных моделях, выбирая скорость воспроизведения перед съемкой видеофильма. Во время воспроизведения люди и объекты в эпизодах будут двигаться быстро. Обратите внимание, что звук не записывается.

1 Выберите значок [📷].

- В соответствии с шагами 1 – 2 со 71 выберите значок [📷].
- ▶ Отображается белая рамка, показывающая область изображения, которая не будет размыта.



2 Выберите область, на которую нужно сфокусироваться.

- Нажмите кнопку <DISP.>.
- Для изменения размера рамки перемещайте рычаг зумирования, для перемещения рамки нажимайте кнопки <▲><▼>.

3 Для видеофильмов выберите скорость воспроизведения видеофильма.

- Нажмите кнопку <MENU>, затем выберите скорость кнопками <◀><▶> или диском <⊙>.

4 Вернитесь на экран съемки и произведите съемку.

- Нажмите кнопку <MENU> для возврата на экран съемки, затем произведите съемку.

■ Скорость воспроизведения и приблизительное время воспроизведения (для клипов длительностью 1 мин)

Скорость	Время воспроизведения
5x	Прибл. 12 с
10x	Прибл. 6 с
20x	Прибл. 3 с



- При съемке видеофильмов зум недоступен. Установите зум до начала съемки.
- Попробуйте сначала сделать несколько тестовых снимков и проверьте, достигнут ли требуемый результат.



- Для изменения ориентации рамки (с горизонтальной на вертикальную или наоборот) нажимайте на шаге 2 кнопку . Рамку в вертикальной ориентации можно перемещать кнопками .
- При повороте камеры в вертикальное положение ориентация рамки изменяется.
- Качество изображения видеополосы будет при формате кадров и при формате кадров (54). Изменить эти настройки качества невозможно.

Съемка с эффектом игрушечной камеры (Эффект игрушечной камеры)

Этот эффект делает изображения похожими на снимки, сделанные игрушечной камерой, за счет виньетирования (более темные и размытые углы изображения) и изменения общего цвета.

1 Выберите значок .

- В соответствии с шагами 1 – 2 со 71 выберите значок .

2 Выберите цветовой тон.

- Нажмите кнопку , выберите цветовой тон (кнопками или диском), затем снова нажмите кнопку .
- ▶ Отображается предварительное изображение, показывающее вид снимка с примененным эффектом.

3 Произведите съемку.



Стандартный	Снимки похожи на изображения, снятые игрушечной камерой.
Теплый	Тон изображений получается более теплым, чем при настройке [Стандартный].
Холодный	Тон изображений получается более холодным, чем при настройке [Стандартный].



- Попробуйте сначала сделать несколько тестовых снимков и проверьте, достигнут ли требуемый результат.

Съемка в монохромном режиме

Снимайте черно-белые изображения, изображения в оттенках сепии или изображения в синем и белом цветах.

1 Выберите значок [👤].

- В соответствии с шагами 1 – 2 со  71 выберите значок [👤].



2 Выберите цветовой тон.

- Нажмите кнопку <DISP.>, выберите цветовой тон (кнопками <◀><▶> или диском >), затем снова нажмите кнопку <DISP.>.
- ▶ Отображается предварительное изображение, показывающее вид снимка с примененным эффектом.

3 Произведите съемку.

Ч/б	Черно-белые снимки.
Сепия	Снимки в оттенках сепии.
Синий	Сине-белые снимки.

Скрытый режим

Снимайте без включения звуковых сигналов камеры, вспышки или индикаторов, как указано ниже. Используйте этот режим в местах, в которых запрещено использование звуковых сигналов камеры, вспышек и световых индикаторов.

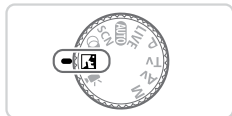

1 Перейдите в режим .

- Поверните диск установки режима в положение .

2 Произведите съемку.



- В режиме  отключен даже звук при воспроизведении. Отключены звуковые сигналы камеры и звуковая дорожка видеофильмов.

Съемка различных видеофильмов

Съемка видеофильмов в режиме

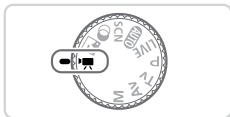

1 Перейдите в режим .

- Поверните диск установки режима в положение .
- ▶ Черные полосы сверху и внизу экрана указывают, что эта область изображения не записывается.

2 Настройте параметры, подходящие для видеофильма (192 – 199).

3 Произведите съемку.

- Нажмите кнопку видеосъемки.
- Чтобы остановить съемку видеофильма, снова нажмите кнопку видеосъемки.

Фиксация или изменение яркости изображения перед съемкой

Перед съемкой можно зафиксировать экспозицию или изменить ее с шагом 1/3 ступени в диапазоне от -2 до +2.



1 Зафиксируйте экспозицию.

- Отпустив кнопку спуска затвора, нажмите кнопку , чтобы зафиксировать экспозицию. Отображается шкала сдвига экспозиции.
- Чтобы отменить фиксацию экспозиции, снова нажмите кнопку .

2 Настройте экспозицию.

- Для настройки экспозиции поворачивайте диск , глядя на экран.

3 Произведите съемку.

Съемка видеофильмов iFrame

Можно снимать видеофильмы, допускающие редактирование с помощью iFrame-совместимого программного обеспечения или устройств. С помощью прилагаемого программного обеспечения (📖25) можно быстро редактировать и сохранять видеофильмы iFrame, а также управлять ими.

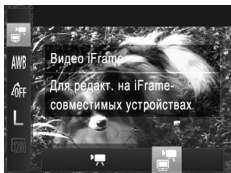

1 Выберите значок [📺].

- Поверните диск установки режима в положение <📺>.
- Нажмите кнопку <FUNC SET>, выберите в меню значок [📺], затем выберите [📺] (📖37).
- ▶ Черные полосы сверху и внизу экрана указывают, что эта область изображения не записывается.

2 Произведите съемку (📖77).



- Устанавливается разрешение [1280] (📖57), изменить которое невозможно.
- iFrame – это видеоформат, разработанный корпорацией Apple.

4

Режим P

Более сложные снимки, снятые в вашем любимом стиле

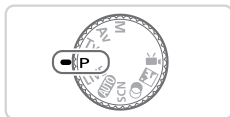

- В инструкциях из этой главы предполагается, что диск установки режима камеры находится в режиме <P>.
- <P>: программная АЕ; АЕ: автоэкспозиция
- Перед использованием функций, рассматриваемых в этой главе, в любых других режимах, кроме <P>, убедитесь, что функция доступна в этом режиме (📖 192 – 199).

Съемка в режиме программной автоэкспозиции (режим <P>)

Можно настроить различные функции в соответствии с требуемым стилем съемки.

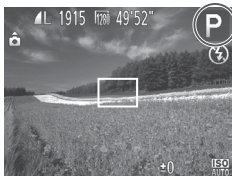

1 Перейдите в режим <P>.

- Поверните диск установки режима в положение **<P>**.

2 Выполните требуемую настройку параметров (📖 81 – 101), затем произведите съемку.







- Если при нажатии наполовину кнопки спуска затвора невозможно установить правильное значение экспозиции, значения выдержки затвора и величины диафрагмы отображаются оранжевым цветом. Для получения правильной экспозиции попробуйте настроить следующие параметры.
 - Включите вспышку (📖 98)
 - Измените число ISO (📖 82)
- В режиме <P> можно также снимать видеофильмы, нажимая кнопку видеосъемки. Однако для видеосъемки некоторые параметры меню <FUNC.> и <MENU> могут настраиваться автоматически.
- Подробные сведения о диапазоне съемки в режиме <P> см. в разделе «Технические характеристики» (📖 203).

Настройка яркости изображения (Компенсация экспозиции)

Установленную камерой стандартную экспозицию можно изменять с шагом 1/3 ступени в диапазоне от -2 до +2.





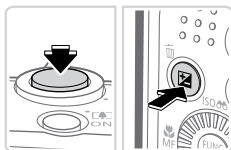

- Нажмите кнопку . Контролируя изображение на экране, настройте яркость кнопками  < >  или диском , по завершении снова нажмите кнопку .
- ▶ Отображается заданный уровень коррекции.

Фиксация яркости изображения/экспозиции (Фиксация АЕ)

Перед съемкой можно зафиксировать экспозицию или можно отдельно задавать фокусировку и экспозицию.



1 Зафиксируйте экспозицию.

- Наведите камеру на объект, который требуется снять с зафиксированной экспозицией. При наполовину нажатой кнопке спуска затвора нажмите кнопку .
- ▶ Отображается значок , и фиксируется экспозиция.
- Чтобы отменить фиксацию автоэкспозиции, отпустите кнопку спуска затвора и снова нажмите кнопку . В этом случае значок  больше не отображается.

2 Выберите композицию кадра и произведите съемку.

- После съемки первого кадра фиксация автоэкспозиции отменяется и значок  больше не отображается.



- АЕ: автоэкспозиция
- После фиксации экспозиции можно настраивать сочетание выдержки затвора и величины диафрагмы, поворачивая диск  (Сдвиг программы).

Изменение способа экспомера

Настройте способ экспомера (способ измерения яркости) в соответствии с условиями съемки, как указано ниже.

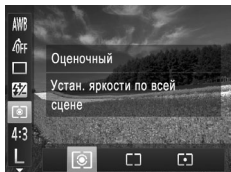

- Нажмите кнопку $\langle \text{Fn}/\text{SET} \rangle$, выберите в меню значок $\langle \text{Spot} \rangle$, затем выберите требуемый вариант (37).
- ▶ Отображается настроенное значение.

	Оценочный	Для типичных условий съемки, включая изображения в контровом свете. Экспозиция автоматически настраивается в соответствии с условиями съемки.
	Усредненный	Определяется средняя яркость света по всей области изображения, при этом яркость центральной части считается более важной.
	Точечный	Замер ограничивается областью внутри рамки $\langle \text{Spot} \rangle$ (рамка точечного замера), которая отображается в центре экрана.

Изменение числа ISO



- Нажмите кнопку $\langle \blacktriangle \rangle$, выберите значение (кнопками $\langle \blacktriangle \rangle \langle \blacktriangledown \rangle$ или диском $\langle \text{Fn}/\text{SET} \rangle$), затем нажмите кнопку $\langle \text{Fn}/\text{SET} \rangle$.
- ▶ Отображается настроенное значение.

ISO AUTO	Автоматическая настройка оптимального числа ISO в соответствии с режимом и условиями съемки.	
ISO 100 200	Меньше	Для съемки вне помещений в хорошую погоду.
ISO 400 800	↕	Для съемки в облачную погоду или в сумерках.
ISO 1600	Больше	Для съемки ночных сюжетов или в темных помещениях.



- Для просмотра числа ISO, автоматически заданного камерой в режиме **ISO AUTO**, наполовину нажмите кнопку спуска затвора.
- Хотя при выборе более низкого значения числа ISO может уменьшиться зернистость изображения, в некоторых условиях съемки повышается опасность смазывания объекта.
- При выборе более высокого значения числа ISO уменьшается выдержка затвора, что может уменьшить смазывание объекта и увеличить радиус действия вспышки. Однако снимки могут выглядеть зернистыми.

Коррекция яркости изображения (i-Contrast)

Перед съемкой возможно обнаружение и автоматическая настройка оптимальной яркости слишком ярких или слишком темных областей изображения (таких как лица или задний план). Перед съемкой возможна также автоматическая коррекция недостаточной общей контрастности изображения для лучшего выделения объектов съемки.

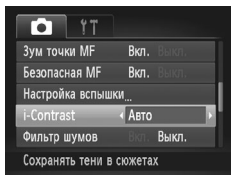

- Нажмите кнопку **<MENU>**, выберите пункт [i-Contrast] на вкладке **[CAMERA]**, затем выберите значение [Авто] (📖 38).
- ▶ После завершения настройки отображается значок **[Ci]**.



- В некоторых условиях съемки коррекция может быть неточной или приводить к появлению зернистости на изображениях.









- Также возможна коррекция существующих изображений (📖 137).

Настройка баланса белого

Настраивая баланс белого (WB), можно добиться более естественной передачи цветов снимаемой сцены.



- Нажмите кнопку <FUNC/SET>, выберите в меню значок [AWB], затем выберите требуемый вариант (📖37).
- ▶ Отображается настроенное значение.

AWB	Авто	Автоматическая установка оптимального баланса белого для конкретных условий съемки.
	Дневной свет	Для съемки вне помещений в хорошую погоду.
	Облачно	Для съемки в облачную погоду, в тени или в сумерках.
	Накаливания	Для съемки с освещением обычными (вольфрамовыми) лампами накаливания и флуоресцентным освещением аналогичного цвета.
	Флуоресцент	Для съемки с тепло-белым (или аналогичным по цвету) или холодно-белым флуоресцентным освещением.
	Флуоресцент H	Для съемки с флуоресцентным освещением дневного света и флуоресцентным освещением аналогичного цвета.
	Ручной	Для задания пользовательского баланса белого вручную (📖85).

Ручной баланс белого

Чтобы цвета изображения выглядели естественно при том освещении, при котором производится съемка, настройте баланс белого в соответствии с текущим источником освещения. Задавайте баланс белого при том же источнике освещения, который будет использоваться при съемке.

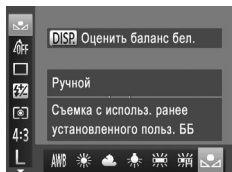

- Следуя шагам со 84, выберите значок .
- Наведите камеру на чисто белый объект, чтобы весь экран был белым. Нажмите кнопку <DISP.>.
- ▶ После записи данных баланса белого цветовой оттенок экрана изменяется.



- Если после записи данных баланса белого изменить настройки камеры, цвета могут выглядеть неестественно.

Изменение цветовых тонов изображения (Мои цвета)

Произведите требуемое изменение цветовых тонов изображения, например в тона сепии или в черно-белые тона.

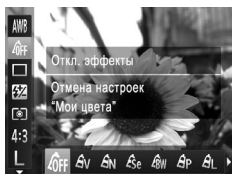

- Нажмите кнопку $\langle \text{Fnk/SET} \rangle$, выберите в меню значок $[\text{Fnk}]$, затем выберите требуемый вариант (📖37).
- ▶ Отображается настроенное значение.

Fnk Откл. эффекты	—
Av Яркий	Увеличение контраста и насыщенности цветов для получения более резких изображений.
An Нейтральный	Понижение контрастности и насыщенности цветов для получения более приглушенных изображений.
Se Сепия	Создание изображений в оттенках сепии.
BW Ч/б	Создание черно-белых изображений.
Ap Имитация слайда	Объединяются эффекты «Ярко-красный», «Ярко-зеленый» и «Ярко-синий», обеспечивая яркие, но естественно выглядящие цвета, как при съемке на позитивную пленку.
AL Осветлить тон кожи	Осветление телесных тонов.
AD Затемнить тон кожи	Затемнение телесных тонов.
AB Ярко синий	Усиление оттенков синего на изображениях. Небо, океан и другие синие объекты становятся более яркими.
AG Ярко зеленый	Усиление оттенков зеленого на изображениях. Горы, листва и другие зеленые объекты становятся более яркими.
AR Ярко красный	Усиление оттенков красного на изображениях. Красные объекты становятся более яркими.
Ac Ручная настройка	Настройка требуемых контрастности, резкости, насыщенности цветов и других параметров (📖87).



- Задание баланса белого (📖 84) в режиме [S_e] или [S_w] невозможно.
- В режимах [A_L] и [A_D] возможно изменение цвета не только кожи людей, но и других участков изображения. Для некоторых оттенков кожи эти настройки могут не давать ожидаемых результатов.

Фотографии

Видеофильмы

Ручная настройка

Выберите требуемый уровень контрастности, резкости, насыщенности цветов, красного, зеленого, синего и телесных оттенков изображения в диапазоне 1 – 5.

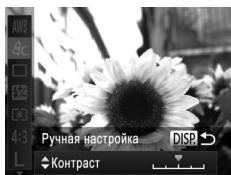

1 Откройте экран настройки.

- В соответствии с шагами из раздела 📖 86 выберите значок [A_C], затем нажмите кнопку <DISP.>.

2 Выполните настройку.

- Кнопками <▲><▼> выберите требуемый параметр, затем задайте значение кнопками <◀><▶> или диском .
- Для получения более сильного/интенсивного эффекта (или более темных телесных оттенков) изменяйте значение вправо, для получения более слабого/менее интенсивного эффекта (или более светлых телесных оттенков) изменяйте значение влево.
- Нажмите кнопку <DISP.> для завершения настройки.

Серийная съемка

Для серийной съемки полностью нажмите кнопку спуска затвора и удерживайте ее нажатой.

Подробные сведения о скорости серийной съемки см. в разделе «Технические характеристики» (📖203).





1 Выполните настройку.

- Нажмите кнопку <FUNC/SET>, выберите в меню значок [📷], затем выберите требуемый вариант (📖37).
- ▶ Отображается настроенное значение.

2 Произведите съемку.

- ▶ Для серийной съемки полностью нажмите кнопку спуска затвора и удерживайте ее нажатой.

Режим	Описание
 Серийная съемка	Серийная съемка, фокусировка и экспозиция определяются при наполовину нажатой кнопке спуска затвора.
 Серийная съемка AF	Серийная съемка и фокусировка. Для параметра [Зона AF] устанавливается значение [Центр], которое не может быть изменено.
 Серийная съемка LV*	Серийная съемка с фокусировкой в положении, заданном при ручной фокусировке. В режиме [📷] фокусировка определяется по первому кадру.

* В режиме [📷] (📖68), в режиме фиксации автофокусировки (📖97) или в режиме ручной фокусировки (📖90) значок [AF-Lock] заменяется значком [LV-Lock].

* Подробные сведения о скорости серийной съемки в каждом из режимов см. в разделе «Технические характеристики» (📖203).



- Не может использоваться с таймером автоспуска (📖50) или в режиме [Обн. моргания] (📖61).
- Съемка может на короткое время останавливаться или скорость серийной съемки может снижаться в зависимости от условий съемки, параметров камеры и положения зумирования.
- По мере увеличения количества снятых кадров скорость съемки может уменьшаться.
- При срабатывании вспышки скорость съемки может снижаться.



- В режиме [📷] скорость серийной съемки увеличивается (📖67).

Съемка с близкого расстояния (Макро)

Чтобы ограничить фокусировку близко расположенными объектами, установите камеру в режим [🌸]. Подробные сведения о диапазоне фокусировки см. в разделе «Технические характеристики» (📖203).



- Нажмите кнопку <◀▶>, выберите значок [🌸] (кнопками <◀><▶> или диском <⊙>), затем нажмите кнопку <FUNC SET>.
- ▶ После завершения настройки отображается значок [🌸].



- В области отображения желтой полосы под шкалой зумирования цвет значка [🌸] изменяется на серый, и камера не фокусируется.



- Во избежание сотрясения камеры попробуйте установить ее на штатив и производить съемку в режиме [🌸] (📖51).

Съемка в режиме ручной фокусировки

Если фокусировка в режиме автофокусировки невозможна, используйте ручную фокусировку. Можно задать общее положение фокусировки, а затем наполовину нажать кнопку спуска затвора, чтобы камера определила оптимальное положение фокусировки вблизи от заданного положения. Подробные сведения о диапазоне фокусировки см. в разделе «Технические характеристики» (📖203).

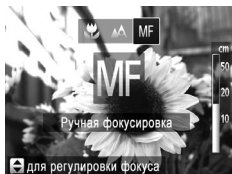

1 Выберите значок [MF].

- Нажмите кнопку <◀▶>, выберите значок [MF] (кнопками <◀><▶> или диском <⊙>), затем нажмите кнопку <FUNC SET>.
- ▶ Отображаются значок [MF] и индикатор ручной фокусировки.



Индикатор ручной фокусировки

2 Укажите общее положение фокусировки.

- Ориентируясь по шкале индикатора ручной фокусировки на экране (который показывает расстояние и положение фокусировки) и увеличенной области изображения, кнопками <▲> <▼> или диском <⊙> задайте общее положение фокусировки, затем нажмите кнопку <FUNC/SET>.

3 Выполните точную настройку фокусировки.

- Наполовину нажмите кнопку спуска затвора, чтобы камера произвела точную настройку положения фокусировки (Безопасная MF).



- При ручной фокусировке изменение режима или размера рамки автофокусировки невозможно (📖92). Если требуется изменить режим или размер рамки автофокусировки, сначала отмените режим ручной фокусировки.
- При использовании цифрового зума (📖49) или цифрового телеконвертера (📖92) либо при использовании телевизора в качестве дисплея (📖163) фокусировка возможна, но увеличенная область изображения не отображается.



- Для более точной фокусировки попробуйте установить камеру на штатив, чтобы стабилизировать ее.
- Чтобы скрыть область увеличенного изображения, нажмите кнопку <MENU> и задайте для параметра [Зум точки MF] на вкладке [📷] значение [Выкл.] (📖38).
- Чтобы отключить автоматическую точную настройку фокусировки при наполовину нажатой кнопке спуска затвора, нажмите кнопку <MENU> и задайте для параметра [Безопасная MF] на вкладке [📷] значение [Выкл.] (📖38).

Цифровой телеконвертер

Фокусное расстояние объектива можно увеличить приблизительно в 1,6 или 2,0 раза. Таким образом можно уменьшить сотрясение камеры, так как используется меньшая выдержка затвора, чем при зумировании (включая использование цифрового зума) до такого же коэффициента увеличения.

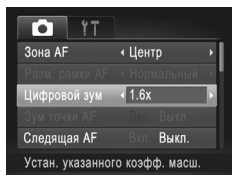

- Нажмите кнопку **<MENU>**, выберите пункт [Цифровой зум] на вкладке [Камера], затем выберите требуемый вариант (📖38).
- ▶ Изображение увеличивается, и на экране отображается коэффициент зумирования.



- Цифровой телеконвертер не может использоваться совместно с цифровым зумом (📖49) и зумом точки автофокусировки (📖60).



- При использовании коэффициентов [1.6x] и [2.0x] фокусные расстояния составляют 44,8 – 716,8 мм и 56,0 – 896,0 мм соответственно (в пересчете на 35-миллиметровый эквивалент).
- Выдержка затвора может быть одинаковой как при полном перемещении рычага зумирования в направлении **<L>** для перехода в положение максимального телефото, так и при зумировании для увеличения объекта до такого же размера после выполнения шага 2 со 📖49.

Изменение режима рамки автофокусировки

Изменяйте режим рамки AF (автофокусировки) в соответствии с условиями съемки, как указано ниже.

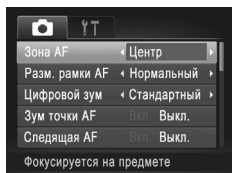

- Нажмите кнопку **<MENU>**, выберите пункт [Зона AF] на вкладке [Камера], затем выберите требуемый вариант (📖38).

■ Центр

Отображается одна рамка автофокусировки в центре экрана. Эффективно для надежной фокусировки.



- Если при наполовину нажатой кнопке спуска затвора камера не может сфокусироваться, отображается желтая рамка автофокусировки со значком [!]. Обратите внимание, что увеличение точки автофокусировки (📖60) невозможно.



- Чтобы уменьшить размер рамки автофокусировки, нажмите кнопку <MENU> и задайте для параметра [Разм. рамки AF] на вкладке [📷] значение [Малый] (📖38).
- При использовании цифрового зума (📖49), цифрового телеконвертера (📖92) или режима ручной фокусировки (📖90) для рамки автофокусировки устанавливается размер [Нормальный].
- Для получения кадров с объектами на краю или в углу кадра сначала направьте камеру так, чтобы захватить объект в рамку автофокусировки, затем нажмите кнопку спуска затвора наполовину и удерживайте ее нажатой. Продолжая удерживать кнопку спуска затвора наполовину нажатой, требуемым образом измените композицию кадра и полностью нажмите кнопку спуска затвора (Фиксация фокусировки).

■ AiAF лица

- Распознаются лица людей, затем производится фокусировка, настраиваются экспозиция (только оценочный замер) и баланс белого (только режим [AWB]).
- После наведения камеры на объект вокруг лица, определенного камерой в качестве главного объекта, отображается белая рамка, а вокруг остальных определенных лиц могут отображаться не более двух серых рамок.
- Когда камера обнаруживает перемещения, рамки в определенных пределах следуют за перемещением объектов.
- После того, как будет наполовину нажата кнопка спуска затвора, вокруг лиц, находящихся в фокусе, отображается до 9 зеленых рамок.



- Если лица не обнаружены или отображаются только серые рамки (белая рамка отсутствует), при нажатии кнопки спуска затвора наполовину в областях, находящихся в фокусе, отображается до 9 зеленых рамок.
- Если лица не обнаружены, а для параметра «Следящая АФ» (📖95) задано значение [Вкл.], при наполовину нажатой кнопке спуска затвора рамка автофокусировки отображается в центре экрана.
- Примеры лиц, определение которых невозможно:
 - объекты, расположенные слишком далеко или очень близко;
 - темные или светлые объекты;
 - лица, повернутые в профиль, под углом или частично скрытые.
- Камера может неправильно интерпретировать некоторые объекты как лица.
- Если при наполовину нажатой кнопке спуска затвора камера не может сфокусироваться, никакие рамки автофокусировки не отображаются.

Фотографии

Выбор объектов для фокусировки (Сопровождающая АФ)

Снимайте после выбора объекта для фокусировки в соответствии с приведенными ниже инструкциями.

1 Выберите пункт [Сопров. АФ].

- Следуя шагам из раздела 📖92, выберите пункт [Сопров. АФ].
- ▶ В центре экрана отображается рамка [□].



2 Выберите объект, на который требуется сфокусироваться.

- Наведите камеру таким образом, чтобы рамка [□] находилась на требуемом объекте, затем нажмите кнопку <◀>.





- ▶ При обнаружении объекта камера подает звуковой сигнал, и отображается значок [□]. Даже если этот объект движется, камера в определенных пределах продолжает отслеживать этот объект.
- ▶ Если никаких объектов не обнаружено, отображается значок [□].
- Для отмены сопровождения снова нажмите кнопку <◀>.



3 Произведите съемку.

- Нажмите наполовину кнопку спуска затвора. Рамка  изменяется на синюю рамку , которая следует за объектом, а камера подстраивает фокусировку и экспозицию (Следящая AF) (см. ниже).
- Для съемки полностью нажмите кнопку спуска затвора.
- ▶ Даже после съемки по-прежнему отображается рамка , и камера продолжает отслеживать объект.



- Для параметра [Следящая AF] (см. ниже) устанавливается значение [Вкл.], которое не может быть изменено.
- Сопровождение может оказаться невозможным, если объект слишком маленький или движется слишком быстро либо если цвет или яркость объекта слишком мало отличается от цвета или яркости заднего плана.
- Пункт [Зум точки AF] на вкладке  недоступен.
- Режим  недоступен.



- Камера может обнаружить объекты, даже если наполовину нажать кнопку спуска затвора без нажатия кнопки <◀>. После съемки в центре экрана отображается рамка .
- При съемке в режиме [MF] ( 90) нажмите кнопку <◀> и удерживайте ее нажатой не менее 1 с.



Фотографии

Съемка в режиме следящей автофокусировки

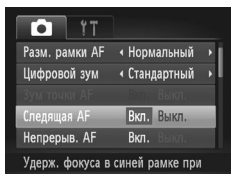
Этот режим позволяет не пропустить удобный момент при съемке движущихся объектов, так как при наполовину нажатой кнопке спуска затвора камера непрерывно фокусируется на объект и настраивает экспозицию.



1 Выполните настройку.

- Нажмите кнопку <MENU>, выберите пункт [Следящая AF] на вкладке , затем выберите значение [Вкл.] ( 38).

2 Сфокусируйтесь.

- Пока кнопка спуска затвора удерживается наполовину нажатой, производится постоянная настройка фокусировки и экспозиции для области внутри отображаемой синей рамки автофокусировки.



- В некоторых условиях съемки фокусировка может быть невозможна.
- В условиях недостаточной освещенности при наполовину нажатой кнопке спуска затвора следящая автофокусировка может не включиться (цвет рамок автофокусировки не изменяется на синий). В таком случае фокусировка и экспозиция устанавливаются в соответствии с заданным режимом рамки автофокусировки.
- Если не удается получить правильную экспозицию, значения выдержки затвора и величины диафрагмы отображаются оранжевым цветом. Отпустите кнопку спуска затвора, затем снова наполовину нажмите ее.
- Съемка с фиксацией автофокусировки недоступна.
- Пункт [Зум точки AF] на вкладке [📷] недоступен.
- Недоступно при использовании таймера автоспуска (📖50).

Фотографии

Изменение настройки фокусировки

Можно изменить настройку камеры по умолчанию в отношении непрерывной фокусировки на объекты, на которые она направлена, даже если кнопка спуска затвора не нажата. Вместо этого можно задать, чтобы камера производила фокусировку только в момент, когда наполовину нажимается кнопка спуска затвора.

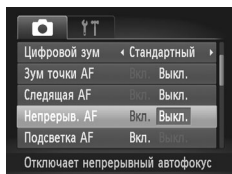

- Нажмите кнопку <MENU>, выберите пункт [Непрерыв. AF] на вкладке [📷], затем выберите значение [Выкл.] (📖38).

Вкл.	Позволяет не пропустить неожиданно возникшую возможность снять удачный кадр, так как камера постоянно фокусируется на объектах, пока не будет наполовину нажата кнопка спуска затвора.
Выкл.	Экономит заряд аккумуляторов/элементов питания, так как камера не производит непрерывную фокусировку.

Съемка с фиксацией автофокусировки

Можно зафиксировать фокусировку. После фиксации фокусировки положение фокусировки не изменяется, даже если убрать палец с кнопки спуска затвора.

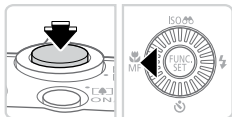

1 Зафиксируйте фокусировку.

- При наполовину нажатой кнопке спуска затвора нажмите кнопку <◀>.
- ▶ Фокусировка фиксируется, и отображаются значок **[MF]** и индикатор ручной фокусировки.
- Чтобы отменить фиксацию автофокусировки, отпустите кнопку спуска затвора, снова нажмите кнопку спуска затвора и, удерживая ее, нажмите кнопку <◀>.

2 Выберите композицию кадра и произведите съемку.

Включение вспышки

Можно настроить вспышку, чтобы она срабатывала для каждого кадра. Подробные сведения о радиусе действия вспышки см. в разделе «Технические характеристики» (📖 203).



1 Поднимите вспышку.

- Нажмите кнопку <⚡>.

2 Выполните настройку.

- Нажмите кнопку <▶>, выберите значок [⚡] (кнопками <◀><▶> или диском <⦿>), затем нажмите кнопку <FUNC SET>.
- ▶ После завершения настройки отображается значок [⚡].



- Экран настройки невозможно открыть нажатием кнопки <▶>, если вспышка убрана. Нажмите кнопку <⚡>, чтобы поднять вспышку, затем настройте параметр.

Съемка с синхронизацией при длительной выдержке

При использовании этой функции вспышка срабатывает для увеличения яркости основного объекта (например, людей), при этом камера производит съемку с длительной выдержкой для увеличения яркости фона, находящегося вне радиуса действия вспышки. Подробные сведения о радиусе действия вспышки см. в разделе «Технические характеристики» (📖 203).

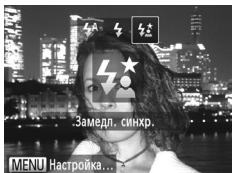

1 Поднимите вспышку.

- Нажмите кнопку <⚡>.

2 Выполните настройку.

- Нажмите кнопку <▶>, выберите значок [⚡*] (кнопками <◀><▶> или диском <⦿>), затем нажмите кнопку <FUNC SET>.
- ▶ После завершения настройки отображается значок [⚡*].

3 Произведите съемку.

- Даже после срабатывания вспышки главный объект не должен двигаться до тех пор, пока не прекратится подача звукового сигнала срабатывания затвора.



- Установите камеру на штатив или примите другие меры для сохранения неподвижности камеры и исключения ее сотрясения. Кроме того, при использовании штатива или других способов обеспечения неподвижности камеры следует задать для параметра [Режим IS] значение [Выкл.] (📖101).
- Экран настройки невозможно открыть нажатием кнопки <▶>, если вспышка убрана. Нажмите кнопку <⚡>, чтобы поднять вспышку, затем настройте параметр.

Фотографии

Настройка компенсации экспозиции при съемке со вспышкой

Как и в случае обычной компенсации экспозиции (📖81), при съемке со вспышкой можно настраивать экспозицию в диапазоне от -2 до +2 ступеней с шагом 1/3 ступени.

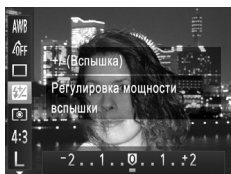

- Нажмите кнопку <FUNC SET>, выберите значок [EV] в меню и произведите настройку кнопками <◀> <▶> или диском <⦿> (📖37).
- ▶ После завершения настройки отображается значок [EV].



- В случае опасности передержки камера во время съемки со вспышкой автоматически настраивает выдержку затвора или величину диафрагмы, чтобы уменьшить выцветание ярких участков и обеспечить оптимальную экспозицию кадра. Однако автоматическую настройку выдержки затвора и величины диафрагмы можно отключить, открыв меню <MENU> (📖38) и задав для параметра [Безопасная FE] в пункте [Настройка вспышки] на вкладке [📷] значение [Выкл.].
- Компенсацию экспозиции можно также настроить, открыв меню <MENU> (📖38) и выбрав параметр [Комп. эксп. всп.] в пункте [Настройка вспышки] на вкладке [📷].
- При поднятой вспышке экран [Настройка вспышки] меню <MENU> можно также открыть, нажав кнопку <▶>, затем сразу же нажав кнопку <MENU>.

Фиксация экспозиции при съемке со вспышкой

Так же как и в случае фиксации автоэкспозиции (📖 81), можно зафиксировать экспозицию при съемке со вспышкой.

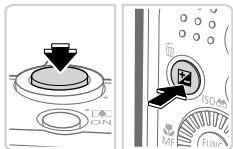

1 Поднимите вспышку и установите для нее режим [📷] (📖 98).

2 Зафиксируйте экспозицию при съемке со вспышкой.

- Наведите камеру на объект, который требуется снять с зафиксированной экспозицией. При наполовину нажатой кнопке спуска затвора нажмите кнопку <📷>.
- ▶ Срабатывает вспышка, и после появления значка [✳] мощность вспышки будет сохранена.
- Чтобы отменить фиксацию экспозиции при съемке со вспышкой, отпустите кнопку спуска затвора и снова нажмите кнопку <📷>. В этом случае значок [✳] больше не отображается.

3 Выберите композицию кадра и произведите съемку.

- После съемки первого кадра фиксация экспозиции при съемке со вспышкой отменяется и значок [✳] больше не отображается.



• FE: экспозиция при съемке со вспышкой

Изменение коэффициента компрессии (качество изображения)

Выберите одно из 2 следующих значений коэффициента компрессии: [S] (Отлично), [L] (Хорошо). Сведения о количестве кадров, которые можно записать при каждом значении коэффициента компрессии на карту памяти, см. в разделе «Технические характеристики» (📖 203).

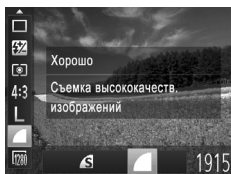

Выполните настройку.

- Нажмите кнопку <FUNC SET>, выберите в меню значок [L], затем выберите требуемый вариант (📖 37).

Изменение настроек режима IS

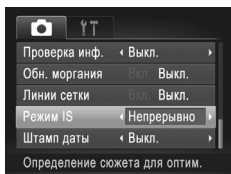

- Нажмите кнопку <MENU>, выберите пункт [Режим IS] на вкладке [📷], затем кнопками <◀><▶> выберите требуемый вариант (📖 38).

Непрерывно	Стабилизация изображения, оптимальная для условий съемки, применяется автоматически (интеллектуальная стабилизация изображения) (📖 47).
При съемке*	Стабилизация изображения работает только в момент съемки.
Выкл.	Стабилизация изображения отключена.

* Для съемки видеофильмов эта настройка изменяется на [Непрерывно].



- Если функция стабилизации изображения не может устранить сотрясения камеры, установите камеру на штатив или примите другие меры к обеспечению неподвижности камеры. В таком случае задайте для параметра [Режим IS] значение [Выкл.].

5

Режимы Tv, Av и M

Более сложная творческая съемка

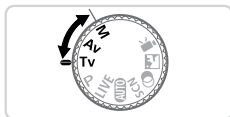

- Инструкции из этой главы относятся к камере, установленной в соответствующий режим.

Конкретные значения выдержки затвора (режим <Tv>)

Перед съемкой установите требуемую выдержку затвора, как указано ниже. Камера автоматически настраивает величину диафрагмы в соответствии с заданной выдержкой затвора.

Подробные сведения о доступных значениях выдержки затвора см. в разделе «Технические характеристики» (📖 203).



1 Перейдите в режим <Tv>.

- Поверните диск установки режима в положение <Tv>.

2 Установите выдержку затвора.

- Диском <⦿> установите выдержку затвора.



- При выдержках затвора 1,3 с или более дальнейшая съемка может быть возможна только после задержки, так как производится обработка изображения для устранения шумов.
- При съемки с длительными выдержками затвора со штатива следует задать для параметра [Режим IS] значение [Выкл.] (📖 101).
- Минимальная выдержка затвора при съемке со вспышкой составляет 1/2000 с. Если задана меньшая выдержка, перед съемкой камера автоматически устанавливает выдержку затвора 1/2000 с.
- Оранжевый цвет индикации величины диафрагмы при наполовину нажатой кнопке спуска затвора означает, что параметры не соответствуют стандартной экспозиции. Настраивайте выдержку затвора, пока величина диафрагмы не будет отображаться белым цветом, или воспользуйтесь безопасным сдвигом (📖 105).



- <Tv>: значение времени

Конкретные значения величины диафрагмы (режим <Av>)

Перед съемкой установите требуемую величину диафрагмы, как указано ниже. Камера автоматически настраивает выдержку затвора в соответствии с заданной величиной диафрагмы.

Подробные сведения о доступных значениях величины диафрагмы см. в разделе «Технические характеристики» (📖 203).

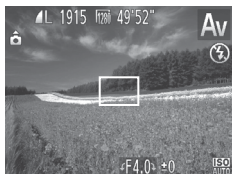

1 Перейдите в режим <Av>.

- Поверните диск установки режима в положение <Av>.

2 Установите величину диафрагмы.

- Диском <🔍> установите величину диафрагмы.



- Оранжевый цвет индикации выдержки затвора при наполовину нажатой кнопке спуска затвора означает, что параметры не соответствуют стандартной экспозиции. Настраивайте величину диафрагмы, пока выдержка затвора не будет отображаться белым цветом, или воспользуйтесь безопасным сдвигом (см. ниже).



- <Av>: величина диафрагмы (размер отверстия, образуемого ирисовой диафрагмой в объективе)
- Во избежание проблем с экспозицией в режимах <Tv> и <Av> можно задать в камере автоматическую настройку выдержки затвора или величины диафрагмы, даже если в противном случае получить стандартную экспозицию невозможно. Нажмите кнопку <MENU> и задайте для параметра [Безопас. сдвиг] на вкладке [📷] значение [Вкл.] (📖 38). Однако в случае срабатывания вспышки безопасный сдвиг отключается.

Конкретные значения выдержки затвора и величины диафрагмы (режим <M>)

Выполните перед съемкой приведенные ниже шаги, чтобы задать требуемые значения выдержки затвора и величины диафрагмы для получения необходимой экспозиции. Подробные сведения о доступных значениях выдержки затвора и величины диафрагмы см. в разделе «Технические характеристики» (📖203).

1 Перейдите в режим <M>.

- Поверните диск установки режима в положение <M>.

2 Выполните настройку.

- Нажмите кнопку <FZ>, выберите настройку выдержки затвора или величины диафрагмы, затем диском <C> задайте значение.
- ▶ На индикаторе величины экспозиции отображается метка установленной величины экспозиции для сравнения со стандартной величиной экспозиции.
- ▶ Если отличие от стандартной величины экспозиции превышает 2 ступени, метка величины экспозиции отображается оранжевым цветом. При наполовину нажатой кнопке спуска затвора в правом нижнем углу отображается оранжевое значение «-2» или «+2».

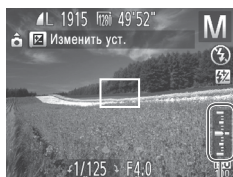

- При изменении зумирования или композиции кадра после задания выдержки затвора или величины диафрагмы величина экспозиции может измениться.
- Яркость экрана может изменяться в зависимости от заданной выдержки затвора или величины диафрагмы. Однако если поднята вспышка и установлен режим [F], яркость экрана остается неизменной.
- Чтобы автоматически настроить параметр, который не был задан на шаге 2 (выдержка затвора или величина диафрагмы), для получения стандартной экспозиции, удерживайте кнопку спуска затвора наполовину нажатой и нажмите кнопку <FZ>. Обратите внимание, что при некоторых настройках может быть невозможно получить стандартную экспозицию.



- <M>: ручной
- Стандартная экспозиция рассчитывается на основе заданного метода экспозамера (82).

Настройка мощности вспышки

В режиме <M> можно выбрать один из трех уровней мощности вспышки.

1 Перейдите в режим <M>.

- Поверните диск установки режима в положение <M>.

2 Выполните настройку.

- Нажмите кнопку <FUNC SET>, выберите значок [52] в меню и произведите настройку кнопками <◀> <▶> или диском <⚙> (37).
- ▶ После завершения настройки отображается значок [52].

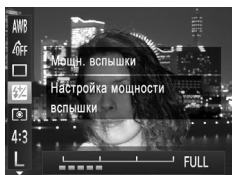

- Мощность вспышки можно также настроить, открыв меню <MENU> (38) и выбрав параметр [Мощн. вспышки] в пункте [Настройка вспышки] на вкладке [📷].
- Мощность вспышки можно задать в режиме <Tv> или <Av>, открыв меню <MENU> (38), выбрав пункт [Настройка вспышки] на вкладке [📷] и задав для параметра [Режим вспышки] значение [Ручной].
- Экран [Настройка вспышки] меню <MENU> можно также открыть следующим образом.
 - При поднятой вспышке нажмите кнопку <▶> и сразу же нажмите кнопку <MENU>.

6

Режим воспроизведения

Просматривайте свои снимки, а также различными способами производите поиск или редактирование снимков

- Для подготовки камеры к этим операциям нажмите кнопку <▶>, чтобы перейти в режим воспроизведения.
- ⓘ • Воспроизведение или редактирование переименованных изображений, изображений, уже отредактированных в компьютере, или изображений из других камер может оказаться невозможным.

Просмотр

После съемки фотографий или видеофильмов их можно просмотреть на экране в соответствии с приведенными ниже инструкциями.



1 Перейдите в режим воспроизведения.

- Нажмите кнопку <▶>.
- ▶ Отображается последний снимок.



2 Просматривайте снимки.

- Для просмотра предыдущего снимка нажмите кнопку <◀> или поверните диск <⊙> против часовой стрелки. Для просмотра следующего снимка нажмите кнопку <▶> или поверните диск <⊙> по часовой стрелке.
- Для быстрого перехода между снимками нажмите и удерживайте нажатыми кнопки <◀> <▶>. При этом снимки выглядят зернистыми.



- Для перехода в режим прокрутки экрана быстро поверните диск <⊙>. В этом режиме для перехода между снимками поворачивайте диск <⊙>.
- Для возврата в режим отображения одного изображения нажмите кнопку <FUNC SET>.
- Для перехода между изображениями, сгруппированными по дате съемки, нажимайте кнопки <▲> <▼> в режиме прокрутки экрана.



- Видеофильмы обозначаются значком [SET 🎥]. Для воспроизведения видеофильмов перейдите к шагу 3.



Громкость

3 Запустите воспроизведение видеофильмов.

- Чтобы запустить воспроизведение, нажмите кнопку для открытия панели управления видеофильмом, кнопками выберите значок , затем снова нажмите кнопку .

4 Отрегулируйте громкость.

- Кнопками настройте громкость.

5 Приостановите воспроизведение.

- Для приостановки или возобновления воспроизведения нажмите кнопку .
- ▶ После завершения видеофильма отображается значок .



- Для переключения из режима воспроизведения в режим съемки наполовину нажмите кнопку спуска затвора.
- Для отключения прокрутки экрана нажмите кнопку **<MENU>**, выберите пункт [Прокр. экрана] на вкладке , затем выберите значение [Выкл.].
- Если требуется, чтобы при переключении в режим воспроизведения отображался самый последний снимок, нажмите кнопку **<MENU>**, выберите на вкладке пункт [Отображать] и задайте для него значение [Посл.снят.].
- Для изменения эффекта перехода между изображениями нажмите кнопку **<MENU>**, выберите пункт [Переход] на вкладке , затем кнопками выберите эффект.

Переключение режимов отображения

Нажимайте кнопку **<DISP.>** для просмотра на экране другой информации или для скрытия информации. Подробные сведения об отображаемой информации см. на [стр. 190](#).



*Не отображается для видеофильмов.



- Переключение режимов отображения с помощью кнопки **<DISP.>** также возможно сразу после съемки, когда снятое изображение отображается на экране. Однако режим простой информации недоступен. Для изменения начального режима отображения нажмите кнопку **<MENU>** и выберите пункт [Проверка инф.] на вкладке ([стр. 64](#)).

Предупреждение о передержке (для ярких участков изображения)

В режиме подробной информации обесцвеченные яркие участки изображения мигают на экране.

Гистограмма

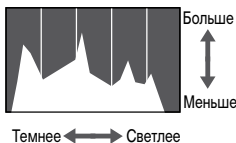

- График, отображаемый в режиме подробной информации, представляет собой гистограмму, показывающую распределение яркости на изображении. По горизонтальной оси откладывается степень яркости, а по вертикальной оси – количество пикселей изображения, имеющих соответствующий уровень яркости. Просмотр гистограммы позволяет проверить экспозицию.

Проверка фокусировки

Для проверки фокусировки снимков можно увеличить область изображения, в которой находилась рамка автофокусировки в момент съемки.

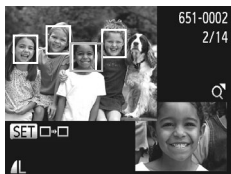

1 Откройте экран проверки фокусировки.

- Нажмите кнопку <DISP.> (📖 112).
- ▶ В месте, в котором во время задания фокусировки находилась рамка автофокусировки, отображается белая рамка.
- ▶ Серые рамки отображаются на лицах, которые были обнаружены позже, в режиме воспроизведения.
- ▶ Часть изображения, находящаяся в оранжевой рамке, увеличивается.

2 Переключайтесь между рамками.

- Один раз переместите рычаг зумирования в направлении <Q>.
- ▶ Отображается показанный слева экран.
- При наличии нескольких рамок для переключения на другие рамки нажимайте кнопку <FUNC SET>.

3 Увеличивайте или уменьшайте изображение, просматривайте другие области изображения.



- Для увеличения или уменьшения изображения при проверке фокусировки используйте рычаг зумирования. Для изменения отображаемого положения используйте кнопки <▲><▼><◀><▶>.
- Для возврата к исходному экрану из шага 1 нажмите кнопку <MENU>.

Переход между изображениями в индексе

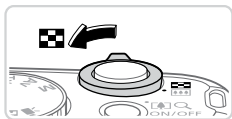
Отображая несколько изображений в виде индекса, можно быстро найти требуемое изображение.









1 Изображения отображаются в виде индекса.

- Для отображения изображений в виде индекса переместите рычаг зумирования в направлении . Если переместить рычаг еще раз, число отображаемых изображений увеличится.
- Для уменьшения числа отображаемых изображений переместите рычаг зумирования в направлении . При каждом перемещении рычага число отображаемых изображений уменьшается.



2 Выберите изображение.

- Для прокрутки изображений поворачивайте диск .
- Для выбора изображения используйте кнопки    .
- ▶ Вокруг выбранного изображения отображается оранжевая рамка.
- Для просмотра выбранного изображения в режиме отображения одного изображения нажмите кнопку .

Поиск изображений, удовлетворяющих определенным условиям

Чтобы быстро найти требуемые изображения на карте памяти с большим количеством изображений, используйте режим фильтрации изображений в соответствии с заданными условиями. Можно также одновременно защитить (📖 120) или удалить (📖 124) все эти изображения.

★ Избранные	Отображаются изображения, помеченные как избранные (📖 129).
🕒 Перех. по дате	Отображаются изображения, снятые в определенный день.
📁 Моя категория	Отображаются изображения из определенной категории (📖 130).
📷 Изображ./видео	Отображаются только фотографии или видеофильмы.



1 Выберите первое условие для отображения изображений и навигации по ним.

- В режиме отображения одного изображения нажмите кнопку <▲>, затем кнопками <▲><▼> выберите фильтр отображения.
- Если выбран вариант [★], можно просматривать только изображений, удовлетворяющие этому условию, нажимая кнопки <◀><▶>. Чтобы выполнить операцию сразу для всех этих изображений, нажмите кнопку <FUNC/SET> и переходите к шагу 3.

2 Выберите второе условие и проверьте найденные изображения.

- Кнопками <◀><▶> выберите другое условие. Повернув диск <🌀> можно просматривать изображения, отобранные в соответствии с заданными условиями.
- Чтобы отменить этот режим, нажмите кнопку <MENU>.
- Для переключения в режим фильтрации изображений нажмите кнопку <FUNC/SET> и переходите к шагу 3.



3 Просмотрите отфильтрованные изображения.

- Изображения, удовлетворяющие заданным условиям, отображаются в желтых рамках. Для просмотра только таких изображений нажимайте кнопки <◀><▶> или поворачивайте диск <⊙>.
- Для выхода из режима фильтрации изображений нажмите кнопку <▲>, затем, после появления сообщения [Поиск изображений отменён], нажмите кнопку <FUNC/SET>.



- Если камера не нашла изображений, удовлетворяющих каким-то условиям, эти условия будут недоступны.



- Для отображения или скрытия информации нажмите на шаге 2 кнопку <DISP.>.
- Варианты просмотра найденных изображений (на шаге 3) включают в себя «Переход между изображениями в индексе» (📖 114), «Просмотр слайд-шоу» (📖 118) и «Увеличение изображений» (📖 117). Все найденные изображения можно защитить, удалить, распечатать или добавить в фотокнигу, выбрав пункт [Выбр. все найд. изобр.] в разделе «Защита изображений» (📖 120), «Удаление всех изображений» (📖 124), «Добавление изображений в список печати (DPOF)» (📖 173) или «Добавление изображений в фотокнигу» (📖 177).
- Однако в случае изменения категорий, назначенных изображениям (📖 130), а также редактирования изображений и их сохранения в виде новых изображений (📖 133 – 138) выводится сообщение и режим отображения с фильтром завершается.

Увеличение изображений

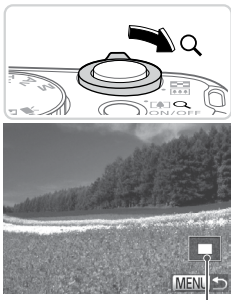

Приблизительное положение отображаемой области

1 Увеличьте изображение.

- При перемещении рычага зумирования в направлении <Q> изображение увеличивается. Продолжая удерживать рычаг зумирования нажатым, можно увеличивать изображения макс. приблизительно в 10 раз.
- Для уменьшения переместите рычаг зумирования в направлении <Q>. Продолжайте удерживать для возврата в режим отображения одного изображения.

2 Перемещайте отображаемую область и переходите между изображениями, как требуется.

- Для перемещения отображаемой области нажмите кнопки <▲><▼><◀><▶>.
- Для перехода на другие изображения в режиме увеличения поворачивайте диск <Q>.



- В режим отображения одного изображения из режима увеличения можно вернуться, нажав кнопку <MENU>.

Просмотр слайд-шоу

Автоматическое воспроизведение изображений с карты памяти производится следующим образом.

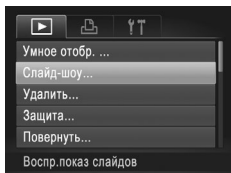

1 Откройте экран настройки.

- Нажмите кнопку <MENU> и выберите пункт [Слайд-шоу] на вкладке (книжка 38).

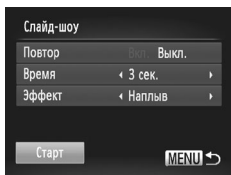

2 Выполните настройку.

- Выберите настраиваемый пункт меню, затем выберите требуемое значение (книжка 38).

3 Запустите автоматическое воспроизведение.

- Кнопками <▲><▼> или диском <FUNC SET> выберите пункт [Старт], затем нажмите кнопку <FUNC SET>.
- ▶ Демонстрация слайд-шоу начинается через несколько секунд после отображения сообщения [Загрузка снимка...].
- Для прекращения слайд-шоу нажмите кнопку <MENU>.



- Во время слайд-шоу функции энергосбережения камеры (книжка 34) отключаются.



- Для приостановки или возобновления слайд-шоу нажмите кнопку <FUNC SET>.
- Во время воспроизведения можно переключаться на другие изображения, нажимая кнопки <◀><▶> или поворачивая диск <FUNC SET>. Для быстрого перехода вперед или назад удерживайте кнопки <◀><▶> нажатыми.
- Значение параметра [Время] не может быть изменено, если для параметра [Эффект] выбрано значение [Пузырек].

Автоматическое воспроизведение похожих изображений (Умное отображение)

На основе текущего изображения камера предлагает четыре похожих изображения, которые, возможно, Вы захотите посмотреть. После выбора одного из этих изображений для просмотра камера предлагает еще 4 изображения. Это интересный способ воспроизведения изображений в неожиданном порядке. Попробуйте эту функцию после съемки большого количества кадров с разнообразными сюжетами.

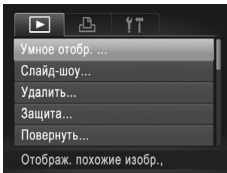

1 Выберите умное отображение.

- Нажмите кнопку **<MENU>**, выберите пункт [Умное отобр.] на вкладке **[▶]**, затем нажмите кнопку **<FUNC SET>** (📖 38).
- ▶ Отображаются 4 изображения-кандидата.

2 Выберите изображение.

- Кнопками **<▲>**, **<▼>**, **<◀>**, **<▶>** выберите изображение, которое хотите просмотреть следующим.
- ▶ Выбранное изображение отображается в центре, окруженное следующими 4 изображениями-кандидатами.
- Для отображения центрального изображения во весь экран нажмите кнопку **<FUNC SET>**. Для восстановления исходного отображения снова нажмите кнопку **<FUNC SET>**.
- При нажатии кнопки **<MENU>** восстанавливается режим отображения одного изображения.



- В режиме «Умное отображение» воспроизводятся только фотографии, снятые данной камерой.
- В указанных ниже случаях функция «Умное отображение» недоступна:
 - при наличии менее 50 фотографий, снятых данной камерой;
 - в данный момент отображается неподдерживаемое изображение;
 - изображения отображаются с фильтром (📖 115).

Защита изображений

Защищайте важные изображения для предотвращения случайного стирания камерой (📖 124).

Указание способа выбора

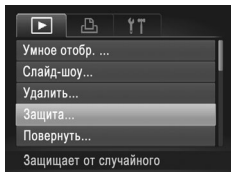

1 Откройте экран настройки.

- Нажмите кнопку <MENU> и выберите пункт [Защита] на вкладке [📺] (📖 38).

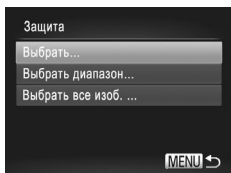

2 Укажите способ выбора.

- Выберите пункт меню и требуемую настройку (📖 38).
- Для возврата на экран меню нажмите кнопку <MENU>.



- При форматировании карты памяти защищенные изображения с этой карты будут стерты (📖 146, 147).



- Защищенные изображения невозможно удалить с помощью предусмотренной в камере функции удаления. Чтобы удалить их таким способом, сначала отмените защиту.

Выбор изображений по одному

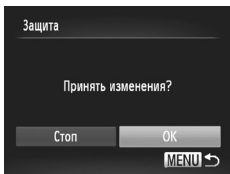

1 Выберите пункт [Выбрать].

- В соответствии с шагом 2 со 120 выберите пункт [Выбрать] и нажмите кнопку .

2 Выберите изображение.

- Кнопками или диском выберите изображение, затем нажмите кнопку . Отображается значок .
- Чтобы отменить выбор, снова нажмите кнопку . Значок больше не отображается.
- Повторите эту операцию для задания других изображений.

3 Установите защиту изображения.



- Нажмите кнопку . Отображается сообщение с запросом подтверждения.
- Кнопками или диском выберите вариант [OK], затем нажмите кнопку .



- Если переключиться в режим съемки или выключить камеру до завершения процесса настройки на шаге 3, изображения не будут защищены.

Выбор диапазона

1 Выберите пункт [Выбрать диапазон].



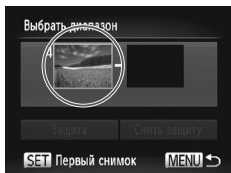

- В соответствии с шагом 2 со  120 выберите пункт [Выбрать диапазон] и нажмите кнопку .



2 Выберите начальное изображение.



- Нажмите кнопку .







- Кнопками   или диском  выберите изображение, затем нажмите кнопку .



3 Выберите конечное изображение.

- Нажмите кнопку , выберите пункт [Последний снимок], затем нажмите кнопку .



- Кнопками   или диском  выберите изображение, затем нажмите кнопку .
- В качестве последнего изображения не могут быть выбраны изображения, расположенные перед первым изображением.

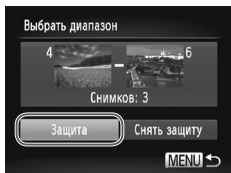

4 Установите защиту изображений.

- Кнопкой <▼> выберите пункт [Защита], затем нажмите кнопку <FUNC SET>.



- Первое и последнее изображения можно также выбрать диском <DISC>, когда отображается верхний экран из шагов 2 и 3.

Задание сразу всех изображений

1 Выберите пункт [Выбрать все изб.].

- В соответствии с шагом 2 со 120 выберите пункт [Выбрать все изб.] и нажмите кнопку <FUNC SET>.

2 Установите защиту изображений.

- Кнопками <▲><▼> или диском <DISC> выберите пункт [Защита], затем нажмите кнопку <FUNC SET>.

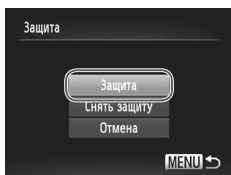

- Чтобы отменить защиту для групп изображений, выберите пункт [Снять защиту] на шаге 4 раздела «Выбор диапазона» или на шаге 2 раздела «Задание сразу всех изображений».

Удаление изображений

Ненужные изображения можно выбирать и удалять по одному. Будьте осторожны при удалении изображений, так как их невозможно восстановить. Однако защищенные изображения (📖 120) удалить невозможно.

1 Выберите изображение для удаления.

- Кнопками <◀><▶> или диском <🕒> выберите изображение.



2 Удалите изображение.

- Нажмите кнопку <🗑️>.
- После появления запроса [Удалить?] кнопками <◀><▶> выберите пункт [Удалить], затем нажмите кнопку <FUNC SET>.
- ▶ Текущее изображение удаляется.
- Для отмены удаления кнопками <◀><▶> или диском <🕒> выберите пункт [Отмена], затем нажмите кнопку <FUNC SET>.

Удаление всех изображений

Можно удалить сразу все изображения. Будьте осторожны при удалении изображений, так как их невозможно восстановить. Однако защищенные изображения (📖 120) удалить невозможно.

Указание способа выбора

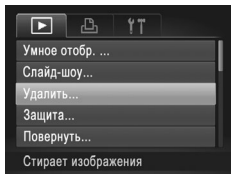

1 Откройте экран настройки.

- Нажмите кнопку <MENU> и выберите пункт [Удалить] на вкладке <📷> (📖 38).

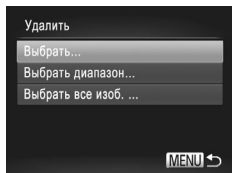

2 Укажите способ выбора.

- Выберите пункт меню и требуемую настройку (📖 38).
- Для возврата на экран меню нажмите кнопку <MENU>.

■ Выбор изображений по одному

1 Выберите пункт [Выбрать].

- В соответствии с шагом 2 выше выберите пункт [Выбрать] и нажмите кнопку <FUNC SET>.



2 Выберите изображение.

- После выбора изображения в соответствии с шагом 2 со 📖 121 отображается значок [✓].
- Чтобы отменить выбор, снова нажмите кнопку <FUNC SET>. Значок [✓] больше не отображается.
- Повторите эту операцию для задания других изображений.

3 Удалите изображение.

- Нажмите кнопку <MENU>. Отображается сообщение с запросом подтверждения.
- Кнопками <◀>> или диском <⊙> выберите вариант [OK], затем нажмите кнопку <FUNC SET>.

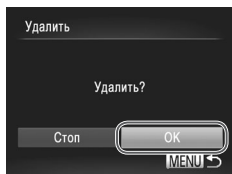

■ Выбор диапазона

1 Выберите пункт [Выбрать диапазон].

- В соответствии с шагом 2 раздела «Указание способа выбора» (см. выше) выберите пункт [Выбрать диапазон] и нажмите кнопку <FUNC SET>.

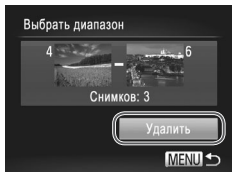

2 Выберите изображения.

- Выберите изображения в соответствии с инструкциями шагов 2 – 3 со 122.

3 Удалите изображения.

- Кнопкой <▼> выберите пункт [Удалить], затем нажмите кнопку < >.

■ Задание сразу всех изображений

1 Выберите пункт [Выбрать все изоб.].

- В соответствии с шагом 2 раздела «Указание способа выбора» (125) выберите пункт [Выбрать все изоб.] и нажмите кнопку < >.

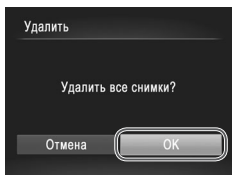

2 Удалите изображения.

- Кнопками <◀>>▶> или диском < > выберите вариант [OK], затем нажмите кнопку < >.

Поворот изображений

Измените ориентацию изображений и сохраните их, как указано ниже.

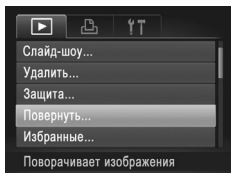

1 Выберите пункт [Повернуть].

- Нажмите кнопку <MENU> и выберите пункт [Повернуть] на вкладке [▶] (📖 38).



2 Поверните изображение.

- Кнопками <◀▶> или диском <⊙> выберите изображение.
- При каждом нажатии кнопки <FUNC SET> изображение поворачивается на 90°.
- Для возврата на экран меню нажмите кнопку <MENU>.



- Поворот видеофильмов с качеством изображения [1280] невозможен.
- Если для параметра [Авт. поворот] задано значение [Выкл.], поворот изображений невозможен (📖 128).

Отключение автоматического поворота

Выполните эти шаги для отключения автоматического поворота камерой, которая поворачивает изображения, снятые при вертикальной ориентации камеры, чтобы они отображались в камере вертикально.

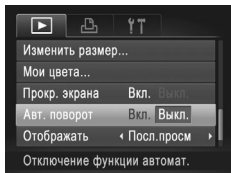

- Нажмите кнопку <MENU>, выберите пункт [Авт. поворот] на вкладке [▶], затем выберите значение [Выкл.] (📖38).



- Если для параметра [Авт. поворот] задано значение [Выкл.], поворот изображений невозможен (📖127). Кроме того, уже повернутые изображения будут отображаться в исходной ориентации.
- Даже если для параметра [Авт. поворот] задано значение [Выкл.], в режиме «Умное отображение» (📖119) изображения, снятые в вертикальной ориентации, отображаются вертикально, а повернутые изображения отображаются в повернутой ориентации.

Категории изображений

Можно пометить изображения как избранные или назначить им группу «Моя категория» (📖 130). Выбрав категорию в режиме воспроизведения с фильтром, можно применять указанные ниже операции только ко всем таким изображениями.

- Просмотр (📖 110), Просмотр слайд-шоу (📖 118), Защита изображений (📖 120), Удаление изображений (📖 124), Добавление изображений в список печати (DPOF) (📖 173), Добавление изображений в фотокнигу (📖 177)

Фотографии

Видеофильмы

Пометка изображений как избранных

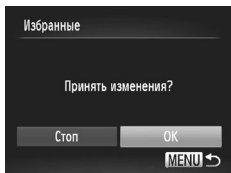
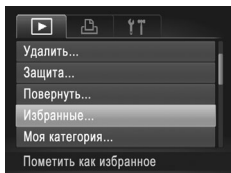

1 Выберите пункт [Избранные].

- Нажмите кнопку <MENU> и выберите пункт [Избранные] на вкладке [📺] (📖 38).

2 Выберите изображение.

- Кнопками <◀><▶> или диском <🕒> выберите изображение, затем нажмите кнопку <FUNC SET>. Отображается значок [★].
- Чтобы отменить пометку изображения, снова нажмите кнопку <FUNC SET>. Значок [★] больше не отображается.
- Повторите эту операцию для выбора дополнительных изображений.

3 Завершите процесс настройки.

- Нажмите кнопку <MENU>. Отображается сообщение с запросом подтверждения.
- Кнопками <◀><▶> или диском <🕒> выберите вариант [ОК], затем нажмите кнопку <FUNC SET>.



- Если переключиться в режим съемки или выключить камеру до завершения процесса настройки на шаге 3, изображения не будут помечены как избранные.



- При передаче в компьютеры, работающие под управлением ОС Windows 7 или Windows Vista избранные изображения получают оценку «три звездочки» (★★★☆☆). (Не относится к видеофильмам.)

Фотографии

Видеофильмы

Систематизация изображений по категориям (Моя категория)

Можно систематизировать изображения по категориям. Обратите внимание, что во время съемки изображениям автоматически назначается категория в соответствии с условиями съемки.

- : изображения с обнаруженными лицами или изображения, снятые в режиме [S].
- : изображения, определенные как [☀], [☁] или [🌙] в режиме <AUTO>.
- : изображения, снятые в режиме [M] или [M2].

Указание способа выбора

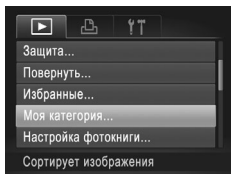

1 Откройте экран настройки.

- Нажмите кнопку <MENU>, затем выберите пункт [Моя категория] на вкладке [▶] (📖38).

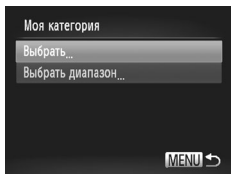



2 Укажите способ выбора.



- Выберите пункт меню и требуемую настройку (📖38).
- Для возврата на экран меню нажмите кнопку <MENU>.

Выбор изображений по одному







1 Выберите пункт [Выбрать].

- В соответствии с шагом 2 со  130 выберите пункт [Выбрать] и нажмите кнопку .

2 Выберите изображение.

- Кнопками   или диском  выберите изображение.

3 Выберите категорию.

- Кнопками   выберите категорию, затем нажмите кнопку . Отображается значок .
- Чтобы отменить выбор, снова нажмите кнопку . Значок  больше не отображается.
- Повторите эту операцию для выбора дополнительных изображений.

4 Завершите процесс настройки.

- Нажмите кнопку . Отображается сообщение с запросом подтверждения. Кнопками   или диском  выберите вариант [OK], затем нажмите кнопку .

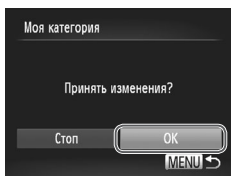

- Если переключиться в режим съемки или выключить камеру до завершения процесса настройки на шаге 4, изображениям не будет назначена категория.

Выбор диапазона

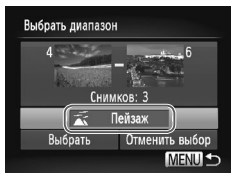

1 Выберите пункт [Выбрать диапазон].

- В соответствии с шагом 2 со 130 выберите пункт [Выбрать диапазон] и нажмите кнопку .

2 Выберите изображения.

- Выберите изображения в соответствии с инструкциями шагов 2 – 3 со 122.

3 Выберите категорию.

- Нажмите кнопку для выбора типа изображения, затем кнопками или диском выберите категорию.

4 Завершите процесс настройки.

- Кнопкой выберите пункт [Выбрать], затем нажмите кнопку .



- Выбор всех изображений в категории [Выбрать диапазон] можно отменить, выбрав пункт [Отменить выбор] на шаге 4.

Редактирование фотографий



- Редактирование изображений (📖 133 – 138) возможно только при наличии достаточного места на карте памяти.

Изменение размера изображений

Сохраните копию изображений с меньшим разрешением.

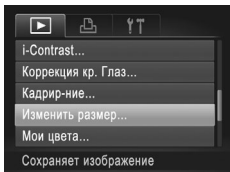

1 Выберите пункт [Изменить размер].

- Нажмите кнопку <MENU> и выберите пункт [Изменить размер] на вкладке [📷] (📖 38).

2 Выберите изображение.

- Кнопками <◀><▶> или диском <🔍> выберите изображение, затем нажмите кнопку <FUNC SET>.

3 Выберите размер изображения.

- Кнопками <◀><▶> или диском <🔍> выберите размер, затем нажмите кнопку <FUNC SET>.
- ▶ Отображается запрос [Сохранить новое изображение?].

4 Сохраните новое изображение.

- Кнопками <◀><▶> или диском <🔍> выберите вариант [OK], затем нажмите кнопку <FUNC SET>.
- ▶ Изображение сохраняется в виде нового файла.

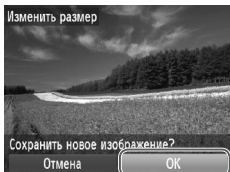
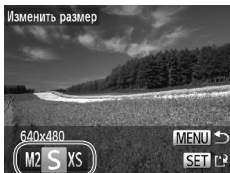

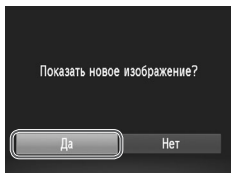

5 Просмотрите новое изображение.

- Нажмите кнопку **<MENU>**. Отображается запрос [Показать новое изображение?].
- Кнопками **<◀>▶>** или диском **<◉>** выберите вариант [Да], затем нажмите кнопку **<FUNC SET>**.
- ▶ Отображается сохраненное изображение.



- Для изображений, сохраненных на шаге 3 с разрешением [**XS**], редактирование невозможно.



- Изменение размера изображений на более высокие разрешения невозможно.

Фотографии

Кадрирование

Можно указать часть изображения для сохранения в виде отдельного файла изображения.

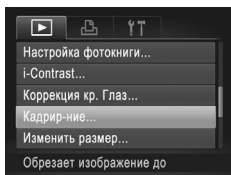

1 Выберите пункт [Кадрирование].

- Нажмите кнопку **<MENU>** и выберите пункт [Кадрирование] на вкладке **[▶]** (книжка 38).

2 Выберите изображение.

- Кнопками **<◀>▶>** или диском **<◉>** выберите изображение, затем нажмите кнопку **<FUNC SET>**.

Область обрезки



Предварительный просмотр изображения после обрезки

Разрешение после обрезки



3 Настройте область обрезки.

- ▶ Вокруг обрезаемой части изображения отображается рамка.
- ▶ Исходное изображение отображается в левом верхнем углу, а предварительный просмотр обрезанного изображения – в правом нижнем углу.
- Чтобы изменить размер рамки, перемещайте рычаг зумирования.
- Для перемещения рамки нажимайте кнопки <▲> <▼> <◀> <▶>.
- Для изменения ориентации рамки нажмите кнопку <DISP.>.
- Обнаруженные на изображении лица заключаются в серые рамки на левом верхнем изображении. Чтобы кадрировать изображение на основе этой рамки, поворачивайте диск <⦿> для выбора другой рамки.
- Нажмите кнопку <FUNC SET>.

4 Сохраните изображение в новый файл и просмотрите его.

- Выполните шаги 4 – 5 со 133 – 134.



- Редактирование изображений, снятых с разрешением [S] (55), или изображений, размер которых изменен на [XS] (133), невозможно.





- Изображения, для которых поддерживается обрезка, после обрезки сохраняют исходный формат кадра.
- Разрешение обрезанных изображений ниже, чем у исходных изображений.

Изменение цветовых тонов изображения (Мои цвета)

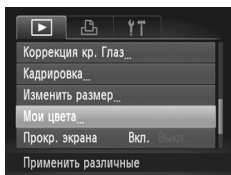
Можно настроить цвета изображения и сохранить отредактированное изображение в отдельный файл. Сведения о каждом из вариантов см. на  86.



1 Выберите пункт [Мои цвета].

- Нажмите кнопку <MENU>, затем выберите пункт [Мои цвета] на вкладке  ( 38).

2 Выберите изображение.

- Кнопками <◀>> или диском  выберите изображение, затем нажмите кнопку <FUNC SET>.

3 Выберите значение.

- Кнопками <◀>> или диском  выберите вариант, затем нажмите кнопку <FUNC SET>.



4 Сохраните изображение в новый файл и просмотрите его.

- Выполните шаги 4 – 5 со  133 – 134.



- Качество многократно отредактированных таким образом изображений каждый раз немного снижается, и может оказаться невозможно получить требуемый цвет.



- Цвета изображений, отредактированных с помощью этой функции, могут немного отличаться от цветов изображений, снятых с использованием функции «Мои цвета» ( 86).

Коррекция яркости изображения (i-Contrast)

Возможно обнаружение и автоматическая настройка оптимальной яркости слишком ярких или слишком темных областей изображения (таких как лица или задний план). Возможна также автоматическая коррекция недостаточной общей контрастности изображения для лучшего выделения объектов на снимке. Выберите один из 4 уровней коррекции, затем сохраните изображение в отдельный файл.

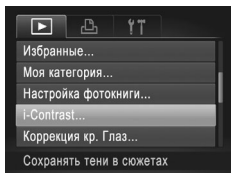

1 Выберите пункт [i-Contrast].

- Нажмите кнопку <MENU> и выберите пункт [i-Contrast] на вкладке (книжка 38).

2 Выберите изображение.

- Кнопками <◀><▶> или диском выберите изображение, затем нажмите кнопку <FUNC SET>.

3 Выберите значение.

- Кнопками <◀><▶> или диском выберите вариант, затем нажмите кнопку <FUNC SET>.

4 Сохраните изображение в новый файл и просмотрите его.

- Выполните шаги 4 – 5 со 133 – 134.



- Для некоторых изображений коррекция может быть неточной или приводить к появлению зернистости на изображениях.
- После многократного редактирования с помощью этой функции изображения могут выглядеть зернистыми.



- Если вариант [Авто] не обеспечивает ожидаемых результатов, попробуйте корректировать изображения с помощью вариантов [Низкий], [Средний] или [Высокий].

Коррекция «красных глаз»

Служит для автоматической коррекции изображений, на которых имеется эффект «красных глаз». Исправленное изображение можно сохранить в отдельный файл.

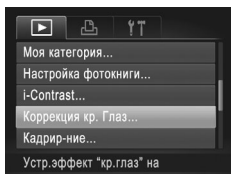

1 Выберите пункт [Коррекция кр. Глаз].

- Нажмите кнопку <MENU>, затем выберите пункт [Коррекция кр. Глаз] на вкладке [▶] (📖38).

2 Выберите изображение.

- Кнопками <◀>>> или диском <🔍> выберите изображение.

3 Выполните коррекцию изображения.

- Нажмите кнопку <FUNC SET>.
- ▶ Выполняется коррекция красных глаз, обнаруженных камерой, и вокруг исправленных областей изображения отображаются рамки.
- Увеличьте или уменьшите изображения, как требуется. Выполните шаги со 📖117.

4 Сохраните изображение в новый файл и просмотрите его.

- Кнопками <▲><▼><◀>>> или диском <🔍> выберите пункт [Новый файл], затем нажмите кнопку <FUNC SET>.
- ▶ Изображение сохраняется в виде нового файла.
- Выполните шаг 5 со 📖134.

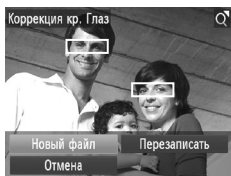

- Некоторые изображения могут корректироваться неправильно.
- Чтобы записать исправленное изображение вместо исходного, выберите на шаге 4 вариант [Перезаписать]. В таком случае исходное изображение будет стерто.
- Перезапись защищенных изображений невозможна.

Редактирование видеофильмов

Можно обрезать видеофильмы для удаления ненужных частей в начале и в конце видеофильма.

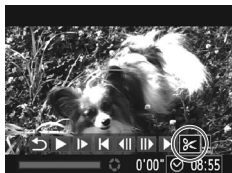

Панель редактирования видеофильма



Шкала редактирования видеофильма

1 Выберите значок [⌘].

- В соответствии с инструкциями шагов 1 – 5 со 110 – 111 выберите значок [⌘] и нажмите кнопку .
- ▶ Отображаются панель редактирования видеофильма и шкала редактирования.

2 Укажите обрезаемые части.

- Кнопками <▲><▼> выберите или .
- Для просмотра частей, которые можно обрезать (обозначаются на экране меткой [⌘]), кнопками <◀><▶> или диском перемещайте значок . Для обрезки начала видеофильма (от метки [⌘]) выберите значок , для обрезки конца видеофильма выберите значок .
- Даже если переместить значок в положение, не совпадающее с меткой [⌘], при выборе значка будет обрезана только часть влево от ближайшей метки [⌘], а при выборе значка – вправо от ближайшей метки [⌘].

3 Просмотрите отредактированный видеофильм.

- Кнопками <▲><▼> выберите значок , затем нажмите кнопку . Начинается воспроизведение отредактированного видеофильма.
- Для повторного редактирования видеофильма повторите шаг 2.
- Для отмены редактирования кнопками <▲><▼> выберите значок , нажмите кнопку , выберите вариант [OK] (кнопками <◀><▶> или диском , затем снова нажмите кнопку .



4 Сохраните отредактированный видеофильм.

- Кнопками <▲><▼> выберите значок [⏏], затем нажмите кнопку <FUNC SET>.
- Кнопками <▲><▼><◀><▶> или диском <⊙> выберите пункт [Новый файл], затем нажмите кнопку <FUNC SET>.
- ▶ Видеофильм сохраняется в виде нового файла.



- Чтобы перезаписать исходный видеофильм обрезанным видеофильмом, выберите на шаге 4 вариант [Перезаписать]. В таком случае исходный видеофильм будет стерт.
- При недостатке свободного места на картах памяти доступен только вариант [Перезаписать].
- Если во время записи закончится заряд элементов питания, видеофильмы могут не записаться.
- При редактировании видеофильмов следует использовать элементы питания с достаточным зарядом, полностью заряженные NiMH аккумуляторы типоразмера AA (📖 157) или адаптер переменного тока и адаптер постоянного тока (📖 157, оба продаются отдельно).

7

Меню настройки

Персональная настройка или изменение основных функций камеры для повышения удобства

Настройка основных функций камеры

Функции можно настраивать на вкладке [F/T]. Произведите требуемую настройку часто используемых функций для повышения удобства (📖 38).

Отключение звуковых сигналов при работе камеры

Отключение звуковых сигналов камеры и звука видеофильмов производится следующим образом.

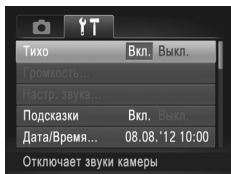

- Выберите пункт [Тихо], затем выберите значение [Вкл.].



- Звуки работы можно также отключить, удерживая нажатой кнопку <DISP.> при включении камеры.
- Если звуковые сигналы камеры отключены (📖 110), при воспроизведении видеофильмов звук отсутствует. Чтобы восстановить звуковое сопровождение видеофильмов, нажмите кнопку <▲>. Настройте требуемую громкость с помощью кнопок <▲><▼>.
- Изменение звуковых параметров в режиме [📷] невозможно (📖 76).

Регулировка громкости

Отрегулируйте громкость отдельных звуковых сигналов камеры в соответствии с приведенными ниже инструкциями.

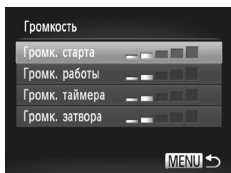

- Выберите пункт [Громкость], затем нажмите кнопку <FUNC/SET>.
- Выберите параметр, затем отрегулируйте громкость кнопками <◀><▶>.

Настройка звуковых сигналов

Настройте звуковые сигналы работы камеры в соответствии с приведенными ниже инструкциями.

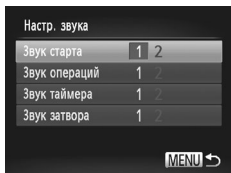

- Выберите пункт [Настр. звука], затем нажмите кнопку .
- Выберите параметр, затем кнопками <<>>> выберите значение.

1	Стандартные звуковые сигналы (изменение невозможно)
2	Стандартные звуковые сигналы Могут быть изменены с помощью прилагаемого программного обеспечения.



- Изменение звуковых параметров в режиме  невозможно (76).

Скрытие подсказок

Подсказки обычно отображаются при выборе пунктов меню FUNC. (37) или MENU (38). Если требуется, эту информацию можно отключить.

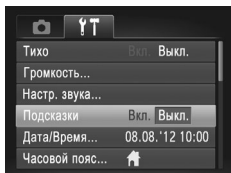

- Выберите пункт [Подсказки], затем выберите значение [Выкл.].

Яркость экрана

Яркость экрана настраивается следующим образом.

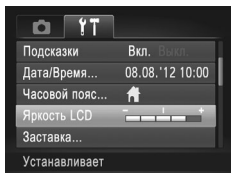

- Выберите пункт [Яркость LCD], затем кнопками <◀><▶> настройте яркость.



- Для установки максимальной яркости нажмите кнопку <DISP.> и удерживайте ее нажатой не менее 1 с, когда отображается экран съемки или одно изображение. (Эта операция имеет приоритет над настройкой параметра [Яркость LCD] на вкладке [F/T].) Для восстановления исходной яркости снова нажмите кнопку <DISP.> и удерживайте ее нажатой не менее 1 с или перезапустите камеру.

Начальная заставка

Настройте начальную заставку, отображаемую после включения камеры, как указано ниже.





- Выберите пункт [Заставка], затем нажмите кнопку <FUNC SET>.
- Кнопками <◀><▶> или диском <◁○▷> выберите значение.

<input type="checkbox"/> OFF	Без начальной заставки
1	Стандартное изображение (изменение невозможно)
2	Стандартное изображение Назначьте требуемый снимок или измените изображение с помощью прилагаемого программного обеспечения.

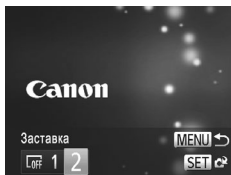
Настройка начальной заставки







1 Откройте экран [Заставка] в режиме воспроизведения.

- Нажмите кнопку .
- В соответствии с предыдущей процедурой выберите вариант [2] и нажмите кнопку .



2 Выберите один из своих снимков.

- Выберите изображение и нажмите кнопку . После появления запроса [Регистрировать?] выберите [OK] (кнопками  ) или диском , затем нажмите кнопку .



- При назначении нового изображения начальной заставки предыдущая заставка перезаписывается.



- Звуковые сигналы операций и изображение начальной заставки для камеры можно назначить из прилагаемого программного обеспечения. Подробные сведения см. в *Руководстве по программному обеспечению* (📖25).

Форматирование карт памяти

Перед использованием новой карты памяти или карты памяти, отформатированной в другом устройстве, необходимо отформатировать эту карту памяти в данной камере. При форматировании карты памяти с нее стираются все данные. Перед форматированием скопируйте изображения с карты памяти в компьютер или примите другие меры к их резервному копированию.

На карте Eye-Fi (📖 179) содержится программное обеспечение. Перед форматированием карты Eye-Fi установите это программное обеспечение на компьютер.

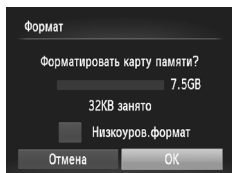

1 Откройте экран [Формат].

- Выберите пункт [Формат], затем нажмите кнопку <FUNC SET>.

2 Выберите [OK].

- Кнопками <▲><▼> выберите пункт [Отмена], выберите вариант [OK] (кнопками <◀><▶> или диском <DISK>), затем нажмите кнопку <FUNC SET>.

3 Отформатируйте карту памяти.

- Чтобы начать процесс форматирования, кнопками <▲><▼> или диском <DISK> выберите пункт [OK], затем нажмите кнопку <FUNC SET>.
- После завершения форматирования отображается сообщение [Форматирование карты памяти завершено]. Нажмите кнопку <FUNC SET>.



- При форматировании карты памяти или при стирании с нее данных производится изменение только данных управления файлами – полное удаление содержимого карты памяти не производится. При передаче или утилизации карт памяти в случае необходимости примите меры к защите личной информации, например физически уничтожьте карты.



- Общая емкость карты, указываемая на экране форматирования, может быть меньше заявленной емкости.

■ Низкоуровневое форматирование

Выполняйте низкоуровневое форматирование в следующих случаях: отображается сообщение [Ошибка карты памяти], камера работает неправильно, низкая скорость считывания изображений с карты/записи изображений на карту, замедленная серийная съемка или внезапные остановки съемки видеofilмов. При низкоуровневом форматировании карты памяти с нее стираются все данные. Перед выполнением низкоуровневого форматирования скопируйте изображения с карты памяти в компьютер или примите другие меры к их резервному копированию.

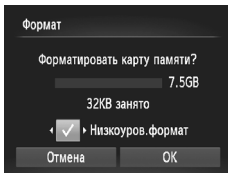

Выполните низкоуровневое форматирование.

- На экране из шага 2 со 146 кнопками <▲><▼> или диском выберите пункт [Низкоуров.формат], затем задайте этот параметр (установите метку [✓]) с помощью кнопок <◀><▶>.
- Выполните шаги 2 – 3 со 146 для продолжения процесса форматирования.



- Низкоуровневое форматирование занимает больше времени, чем обычное форматирование, рассмотренное в разделе «Форматирование карт памяти» (146), так как данные стираются их всех областей хранения карты памяти.
- В процессе выполнения низкоуровневого форматирования его можно отменить, выбрав пункт [Стоп]. В этом случае все данные будут стерты, но карту памяти можно будет использовать обычным образом.

Нумерация файлов

Снимки автоматически последовательно нумеруются (0001 – 9999) и сохраняются в папках, в каждой из которых может храниться до 2000 изображений. Можно изменить способ, которым камера назначает номера файлов.

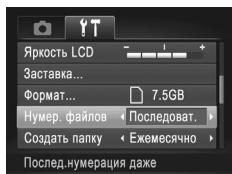

- Выберите пункт [Нумер. файлов], затем выберите вариант.

Последоват.	Изображения нумеруются последовательно (пока не будет снят/записан 9999-й кадр) даже при смене карты памяти.
Автосброс	При смене карты памяти или при создании новой папки нумерация изображений снова начинается с 0001.



- Независимо от варианта, выбранного в этом параметре, при установке другой карты памяти последовательная нумерация снимков может начинаться с номера, следующего за последним номером уже имеющихся на карте памяти снимков. Чтобы начать сохранять снимки с номера 0001, используйте пустую (или отформатированную (📖 146)) карту памяти.
- Информацию о структуре папок и типах изображений на карте памяти см. в *Руководстве по программному обеспечению* (📖 25).

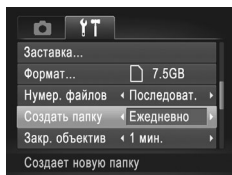

Сохранение изображений на основе даты

Вместо сохранения изображений в папки, создаваемые каждый месяц, можно настроить камеру на создание папок для каждого дня, когда производится съемка, для сохранения изображений, снятых в этот день.



- Выберите пункт [Создать папку], затем выберите вариант [Ежедневно].
- ▶ Изображения теперь записываются в папки, создаваемые для даты съемки.

Время закрытия объектива

В целях безопасности объектив обычно закрывается приблизительно через 1 мин после нажатия кнопки  в режиме съемки (📖 34). Чтобы объектив убирался сразу же после нажатия кнопки , установите для времени закрытия объектива значение [0 сек.].

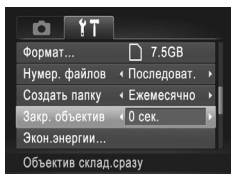

- Выберите пункт [Закр. объектив], затем выберите значение [0 сек.].

Настройка экономии энергии

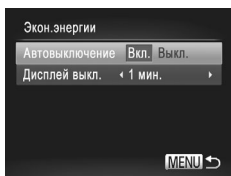

Настройте требуемую выдержку времени перед автоматическим выключением камеры и экрана («Автовыключение» и «Дисплей выкл.», соответственно) (📖 34).



1 Откройте экран [Экон.энергии].

- Выберите пункт [Экон.энергии], затем нажмите кнопку .

2 Выполните настройки.

- Выбрав параметр, кнопками   задайте требуемое значение.



- Для экономии заряда аккумуляторов/элементов питания обычно следует выбирать значение [Вкл.] для параметра [Автовыключение] и значение [1 мин.] или менее для параметра [Дисплей выкл.].



- Настройка [Дисплей выкл.] применяется даже в том случае, если для параметра [Автовыключение] задано значение [Вкл.].

Мировое время

Находясь за рубежом, для обеспечения указания на снимках правильных значений местных даты и времени просто заранее зарегистрируйте пункт назначения и переключитесь на соответствующий часовой пояс. Эта удобная функция исключает необходимость изменять настройки даты и времени вручную.

Перед использованием функции мирового времени обязательно установите дату и время в разделе «Установка даты и времени» (📖 17), а также свой местный (домашний) часовой пояс.

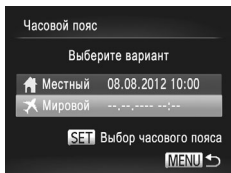

1 Укажите пункт назначения.

- Выберите пункт [Часовой пояс], затем нажмите кнопку .
- Кнопками или диском выберите пункт [Мировой], затем нажмите кнопку .
- Кнопками или диском выберите место назначения.
- Для установки летнего времени (перевода часов на 1 час вперед) кнопками выберите значок [].
- Нажмите кнопку .

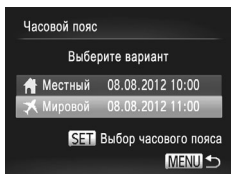

2 Переключитесь на часовой пояс места назначения.

- Кнопками или диском выберите пункт [Мировой], затем нажмите кнопку .
- ▶ Теперь на экране съемки отображается значок [] («Информация, выводимая на экран» (📖 188)).



- При настройке даты или времени в режиме [] (📖 17) автоматически настраиваются время и дата часового пояса [Местный].

Изменение даты и времени

Дата и время настраиваются следующим образом.

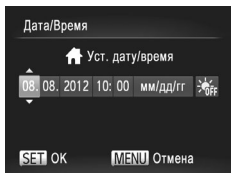



1 Откройте экран [Дата/Время].

- Выберите пункт [Дата/Время], затем нажмите кнопку .

2 Выполните настройку.

- Кнопками <◀><▶> выберите параметр, затем настройте этот параметр кнопками <▲><▼> или диском .

Метрические/неметрические единицы измерения

Единицы измерения, отображаемые на индикаторе ручной фокусировки ( 91) и на шкале зумирования ( 42), можно изменить с м/см на футы/дюймы, как требуется.

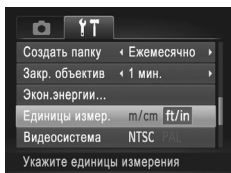

- Выберите пункт [Единицы измер.], затем выберите значение [ft/in] (футы/дюймы).

Проверка логотипов сертификации

На экране можно просмотреть некоторые логотипы сертификационных требований, которым удовлетворяет камера. Другие логотипы сертификации указаны в данном Руководстве, на коробке камеры или на корпусе камеры.

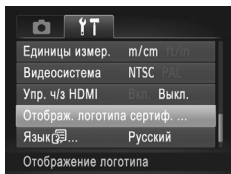

- Выберите пункт [Отображ. логотипа сертиф.], затем нажмите кнопку .

Язык

Установите требуемый язык отображаемого интерфейса.

English	Suomi	Magyar
Deutsch	Norsk	Türkçe
Français	Svenska	繁體中文
Nederlands	Español	한국어
Dansk	简体中文	ไทย
Italiano	Русский	العربية
Українська	Português	Română
B. Malaysia	Ελληνικά	فارسی
Indonesian	Polski	हिन्दी
Tiếng Việt	Čeština	日本語

1 Откройте экран [Язык].

- Выберите пункт [Язык , затем нажмите кнопку <FUNC SET>.

2 Выполните настройку.



- Кнопками <▲><▼><◀><▶> или диском < > выберите язык, затем нажмите кнопку <FUNC SET>.



- Экран [Язык] можно также открыть в режиме воспроизведения, нажав кнопку < > и, удерживая ее нажатой, сразу же нажав кнопку <MENU>.

Настройка других параметров

На вкладке [F/T] можно также настраивать указанные ниже параметры.

- [Видеосистема] ( 163)
- [Упр. ч/з HDMI] ( 161)
- [Настройки Eye-Fi] ( 179)

Восстановление значений по умолчанию

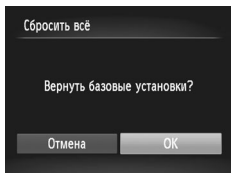

Если настройка была ошибочно изменена, для параметров камеры можно восстановить значения по умолчанию.



1 Откройте экран [Сбросить всё].

- Выберите пункт [Сбросить всё], затем нажмите кнопку < >.

2 Восстановите параметры по умолчанию.

- Кнопками <◀><▶> или диском < > выберите вариант [ОК], затем нажмите кнопку < >.
- ▶ Для параметров восстановлены значения по умолчанию.



- Для указанных ниже функций значения по умолчанию не восстанавливаются.
 - Расположенные на вкладке [↑↑] параметры [Дата/Время] (📖 17), [Язык] (🗨️) (📖 19), [Часовой пояс] (📖 150), [Видеосистема] (📖 163) и изображение, зарегистрированное в пункте [Заставка] (📖 144).
 - Записанный пользовательский баланс белого (📖 85).
 - Режим съемки, выбранный в режиме <SCN> (📖 67) или <📷> (📖 71).
 - Видеорежим (📖 77).

8

Принадлежности

Эффективно используйте прилагаемые принадлежности и расширьте возможности камеры с дополнительно приобретаемыми принадлежностями Canon или другими отдельно продаваемыми совместимыми принадлежностями

Замена элемента питания календаря

Срок службы элемента питания календаря (элемента резервного питания) составляет приблизительно 3 года. Если при каждом включении камеры отображается экран «Дата/Время», замените элемент питания календаря новым (CR1220).

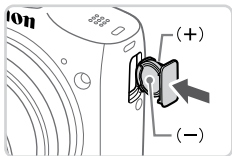
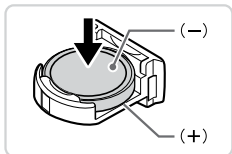
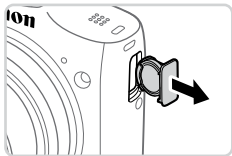

1 Убедитесь, что камера выключена.

2 Извлеките держатель элемента питания календаря.

3 Замените элемент питания.

- Установите элемент питания, соблюдая правильную полярность (+) и (-).

4 Установите держатель элемента питания.

5 Установите элемент питания и закройте крышку.

6 Включите камеру и установите дату и время (📖 17).

Дополнительно приобретаемые принадлежности

Следующие принадлежности камеры продаются отдельно. Обратите внимание, что их наличие зависит от региона, а выпуск некоторых принадлежностей может быть прекращен.

Источники питания

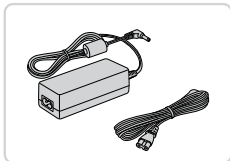

Адаптер переменного тока АСК800

- Для питания камеры от бытовой электросети. Рекомендуется при длительной работе с камерой или при подключении камеры к принтеру или компьютеру. Не может использоваться для зарядки аккумуляторов в камере. Для подключения к камере этого адаптера требуется адаптер постоянного тока DR-DC10.

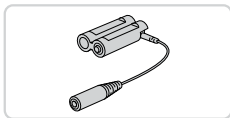

Адаптер постоянного тока DR-DC10

- Используется с адаптером переменного тока.

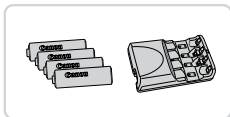

Комплект аккумуляторов с зарядным устройством СВК4-300

- Включает в себя четыре NiMH аккумулятора типоразмера AA (NB-3AH) и зарядное устройство (СВ-5AH). Рекомендуется при длительном использовании камеры.



- Предусмотрен также комплект из четырех NiMH аккумуляторов типоразмера AA (NiMH аккумулятор NB4-300) без зарядного устройства.
- Также можно использовать комплект аккумуляторов с зарядным устройством СВК4-200.



- Комплект аккумуляторов с зарядным устройством можно использовать в местах с напряжением сети переменного тока 100 – 240 В (50/60 Гц).
- Для электрических розеток другой формы используйте имеющиеся в продаже переходники для вилки. Запрещается пользоваться электрическими трансформаторами, предназначенными для путешествий, так как они могут повредить аккумулятор.

Вспышка



Вспышка повышенной мощности HF-DC2

- Внешняя вспышка для освещения объектов, находящихся вне радиуса действия встроенной вспышки. Также может использоваться вспышка повышенной мощности HF-DC1.

Прочие принадлежности

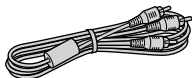

Стереофонический аудио/видеокабель AVC-DC400ST

- Служит для подключения камеры к телевизору и просмотра изображений на большом экране телевизора.

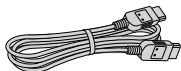

HDMI-кабель HTC-100

- Для подключения камеры к входному разъему HDMI телевизора высокой четкости.

Принтеры

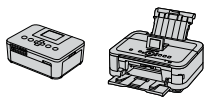

PictBridge-совместимые принтеры Canon

- При подключении камеры к PictBridge-совместимому принтеру Canon возможна печать изображений без компьютера. За дополнительной информацией обращайтесь к ближайшему дилеру Canon.

Использование дополнительно приобретаемых принадлежностей

Воспроизведение на экране телевизора

Подключив камеру к телевизору, можно просматривать свои снимки на его большом экране.

Подробные сведения о подключении и порядке переключения входов см. в руководстве по эксплуатации телевизора.



- На экране телевизора часть информации может не отображаться (📖 190).

Воспроизведение на телевизоре высокой четкости

Подключив камеру к телевизору высокой четкости с помощью HDMI-кабеля HTC-100 (продается отдельно), можно просматривать снимки на большом экране телевизора. С высокой четкостью можно просматривать видеофильмы, снятые с разрешением [1920].

1 Убедитесь, что камера и телевизор выключены.

2 Подсоедините камеру к телевизору.

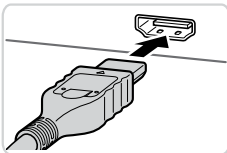

- На телевизоре полностью вставьте разъем кабеля в разъем HDMI-входа, как показано на рисунке.

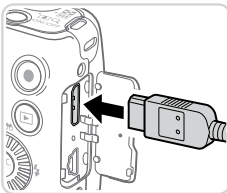

- На камере откройте крышку разъемов и полностью вставьте разъем кабеля в разъем камеры.

3 Включите телевизор и переключитесь на видеовход.

- Переключите телевизор на видеовход, к которому подключен кабель на шаге 2.

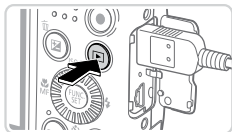

4 Включите камеру.

- Для включения камеры нажмите кнопку <▶>.
- ▶ Изображения из камеры отображаются на экране телевизора. (На экране камеры ничего не отображается.)
- Завершив просмотр, перед отключением кабеля выключите камеру и телевизор.



- Когда камера подключена к телевизору высокой четкости, звуковые сигналы операций камеры не воспроизводятся.

■ Управление камерой с помощью пульта ДУ телевизора

При подключении камеры к HDMI CEC-совместимому телевизору можно управлять воспроизведением (включая воспроизведение слайд-шоу) с помощью пульта ДУ телевизора.

В этом случае потребуется настроить некоторые параметры телевизора. Подробные сведения см. в руководстве пользователя телевизора.

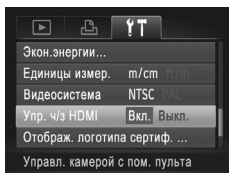

1 Выполните настройку.

- Нажмите кнопку **<MENU>**, выберите пункт [Упр. ч/з HDMI] на вкладке [УП], затем выберите значение [Вкл.] (книжка 38).

2 Подсоедините камеру к телевизору.

- Для подсоединения камеры к телевизору выполните шаги 1 – 2 со 159.





3 Выведите на экран изображения.

- Включите телевизор. Нажмите кнопку **<▶>** на камере.
- ▶ Изображения из камеры отображаются на экране телевизора. (На экране камеры ничего не отображается.)

4 Управляйте камерой с помощью пульта ДУ телевизора.

- Для перехода между изображениями нажимайте кнопки **<◀><▶>** на пульте ДУ.
- Для отображения панели управления камерой нажмите кнопку **OK/Select** (OK/Выбор). Для выбора элементов панели управления сначала кнопками **<◀><▶>** выберите элемент, затем нажмите кнопку **OK/Select** (OK/Выбор).

Элементы панели управления камерой, отображаемые на экране телевизора

	Возврат	Заккрытие меню.
	Воспроизведение фильма	Запуск воспроизведения видеofilьма. (Отображается только при выбранном видеofilьме.)
	Слайд-шоу	Запуск воспроизведения слайд-шоу. Для перехода между изображениями во время воспроизведения нажимайте кнопки <◀>>▶> на пульте ДУ.
	Индексное воспроизведение	Отображение нескольких изображений в виде индекса.
DISP.	Изменить отображение	Переключение режимов отображения ( 36).



- При нажатии кнопки <MENU> на камере управление переключается на самую камеру, при этом использование дистанционного управления будет возможно только после возврата в режим отображения одного изображения.
- При перемещении рычага зумирования на камере управление переключается на самую камеру, при этом использование дистанционного управления будет возможно только после возврата в режим отображения одного изображения.
- Иногда камера может неправильно реагировать на команды, даже при использовании пульта ДУ HDMI CEC-совместимого телевизора.

Фотографии

Видеofilьмы

Воспроизведение на телевизоре стандартной четкости

Подключив камеру к телевизору с помощью стереофонического аудио/видеокабеля AVC-DC400ST (продается отдельно), можно просматривать свои снимки на большом экране телевизора, управляя камерой.

1 Убедитесь, что камера и телевизор выключены.

2 Подсоедините камеру к телевизору.

- На телевизоре полностью вставьте штекеры кабеля в разъемы видеовыходов, как показано на рисунке.

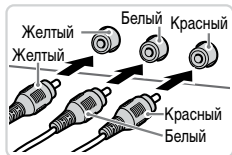

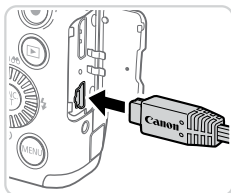

- На камере откройте крышку разъемов и полностью вставьте разъем кабеля в разъем камеры.

3 Выведите на экран изображения.

- Для вывода изображений выполните шаги 3 – 4 со 160.



- Правильное отображение возможно только в том случае, если выходной видеоформат камеры (NTSC или PAL) совпадает с видеоформатом телевизора. Чтобы изменить выходной видеоформат, нажмите кнопку **<MENU>** и выберите пункт [Видеосистема] на вкладке **[F1]**.



- Когда камера подсоединена к телевизору, можно производить съемку, просматривая изображение перед съемкой на большом экране телевизора. Для съемки выполните те же шаги, что и при съемке с помощью экрана камеры. Однако функции «Зум точки AF» (60) и «Зум точки MF» (90) недоступны.

Питание камеры от бытовой электросети

При питании камеры от адаптера переменного тока ACK800 и адаптера постоянного тока DR-DC10 (оба продаются отдельно) исключается необходимость контроля оставшегося уровня заряда элементов питания.

1 Убедитесь, что камера выключена.

2 Откройте крышку.

- В соответствии с шагом 2 на  15 откройте крышку отсека карты памяти/элементов питания.
- Откройте прорезь для кабеля адаптера постоянного тока, как показано на рисунке.

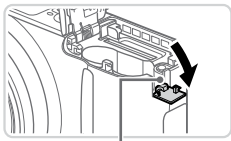

Прорезь для кабеля адаптера постоянного тока

3 Установите адаптер.

- Установите адаптер, как показано на рисунке.

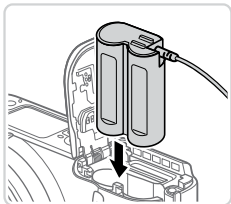

- Убедитесь, что кабель адаптера постоянного тока уложен в прорезь.

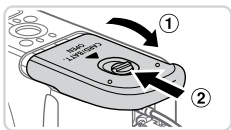
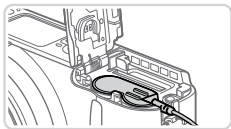

4 Закройте крышку.

- Опустите крышку (1) и, прижимая крышку вниз, сдвиньте ее до фиксации в закрытом положении (2).

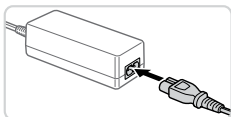
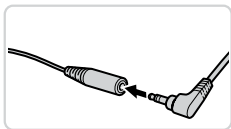

5 Подключите кабель питания.

- Вставьте штекер сетевого адаптера в разъем кабеля адаптера постоянного тока.
- Подсоедините один разъем кабеля питания к компактному сетевому адаптеру, затем вставьте вилку кабеля в электрическую розетку.
- Включите камеру и используйте ее, как требуется.
- После завершения работы выключите камеру и отсоедините кабель питания от электрической розетки.



- Не отсоединяйте сетевой адаптер или кабель питания при включенной камере. Это может привести к стиранию снимков или повреждению камеры.
- Запрещается подключать адаптер или кабель адаптера к другим изделиям. Несоблюдение этого требования может привести к неполадкам или повреждению изделия.

Печать изображений

Снимки можно легко напечатать, подсоединив камеру к принтеру. С помощью камеры можно задавать изображения для настройки пакетной печати, подготавливать заказы для фотоателье или подготавливать заказы или печатать изображения для фотокниг. Здесь для иллюстрации используется компактный фотопринтер серии Canon SELPHY CP. Отображаемые экраны и доступные функции зависят от принтера. Дополнительные сведения также см. в руководстве пользователя принтера.

Фотографии

Простая печать

Для простой печати снимков подсоедините камеру к PictBridge-совместимому принтеру (продается отдельно) с помощью прилагаемого интерфейсного кабеля (📖2).

1 Убедитесь, что камера и принтер выключены.

2 Подсоедините камеру к принтеру.

- Откройте крышку. Взяв меньший разъем кабеля в показанной ориентации, вставьте этот разъем в разъем камеры.
- Подсоедините больший разъем кабеля к принтеру. Подробные сведения о подключении см. в руководстве пользователя принтера.

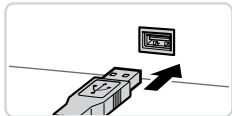
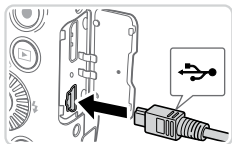

3 Включите принтер.

4 Включите камеру.

- Для включения камеры нажмите кнопку <▶>.

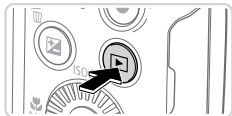



- ▶ Отображается значок [ SET].



5 Выберите изображение.

- Кнопками <◀>>▶> или диском <> выберите изображение.

6 Откройте экран печати.

- Нажмите кнопку <>.

7 Распечатайте изображение.

- Кнопками <▲>>▼> или диском <> выберите пункт [Печатать], затем нажмите кнопку <>.
- ▶ Начинается печать.
- Для печати других изображений повторите шаги 5 – 6 после завершения печати.
- Завершив печать, выключите камеру и принтер и отсоедините интерфейсный кабель.

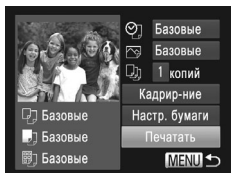

- PictBridge-совместимые принтеры Canon (продаются отдельно) см. на  158.

Настройка параметров печати

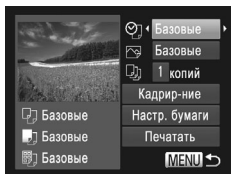

1 Откройте экран печати.

- Для отображения показанного слева экрана выполните шаги 1 – 6 со 166 – 167.

2 Выполните настройки.

- Кнопками <▲><▼> или диском <⊙> выберите пункт, затем кнопками <◀><▶> выберите его значение.

	Базовые	Соответствует текущим настройкам принтера.
	Дата	Печать изображений с добавленной датой.
	No. файла	Печать изображений с добавленным номером файла.
	Оба	Печать изображений с добавленными датой и номером файла.
	Выкл.	—
	Базовые	Соответствует текущим настройкам принтера.
	Выкл.	—
	Вкл.	Для печати с оптимальными настройками используются данные, полученные в момент съемки.
	Крас.гл 1	Исправление эффекта «красных глаз».
	Кол-во копий	Выберите число печатаемых копий.
Кадрир-ние	—	Укажите область изображения, которую требуется напечатать (169).
Настр. бумаги	—	Задайте формат бумаги, компоновку и другие сведения (170).

Обрезка изображений перед печатью (Кадрирование)

Обрезая изображения перед печатью, можно печатать требуемую область изображения, а не все изображение целиком.

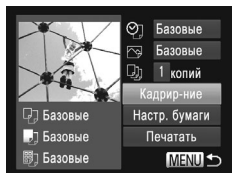

1 Выберите пункт [Кадрирование].

- Выполнив шаг 1 со 168 для открытия экрана печати, выберите пункт [Кадрирование] и нажмите кнопку .
- ▶ Отображается рамка обрезки, показывающая печатаемую область изображения.



2 Произведите требуемую настройку рамки обрезки.

- Для изменения размера рамки перемещайте рычаг зумирования или поворачивайте диск .
- Для перемещения рамки нажимайте кнопки .
- Для поворота рамки нажимайте кнопку .
- После завершения нажмите кнопку .

3 Распечатайте изображение.

- Для печати следуйте инструкциям шага 7 со 167.



- Обрезка может быть невозможна для изображений малого размера или при некоторых форматах кадров.
- При обрезке изображений с выбранным параметром [Штамп даты] даты могут печататься неправильно.

Выбор формата бумаги и компоновки перед печатью

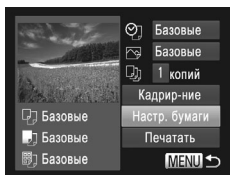

1 Выберите пункт [Настр. бумаги].

- Выполнив шаг 1 со 168 для открытия экрана печати, выберите пункт [Настр. бумаги] и нажмите кнопку .

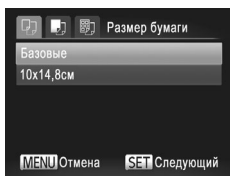

2 Выберите формат бумаги.

- Кнопками или диском выберите вариант, затем нажмите кнопку .

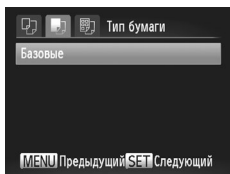

3 Выберите тип бумаги.

- Кнопками или диском выберите вариант, затем нажмите кнопку .

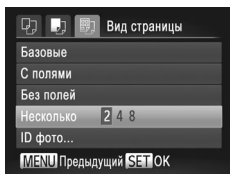

4 Выберите компоновку.

- Кнопками или диском выберите значение.
- Если выбран вариант [Несколько], кнопками задайте количество изображений на лист.
- Нажмите кнопку .

5 Распечатайте изображение.



Доступные варианты компоновки

Базовые	Соответствует текущим настройкам принтера.
С полями	Печать производится с пустыми полями вокруг изображения.
Без полей	Печать без полей, от края до края.
Несколько	Выберите количество изображений, печатаемых на листе.
ID фото	Печать изображений для идентификационных целей. Доступно только для изображений с разрешением L и форматом кадра 4:3.
Фикс.разм.	Выберите формат печати. Выберите формат 90 × 130 мм, формат открытки или широкоформатную печать.

Фотографии

Печать фотографий для документов

1 Выберите пункт [ID фото].

- В соответствии с шагами 1 – 4 со  170 выберите пункт [ID фото] и нажмите кнопку .

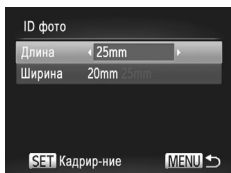

2 Выберите размер длинной и короткой сторон (длину и ширину).

- Кнопками    или диском  выберите пункт. Кнопками   выберите длину, затем нажмите кнопку .



3 Выберите область печати.

- Следуя инструкциям шага 2 со  169, выберите область печати.

4 Распечатайте изображение.

Печать эпизодов из видеофильма

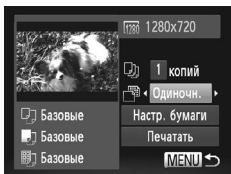

1 Откройте экран печати.

- В соответствии с шагами 1 – 5 со 166 – 167 выберите видеофильм, затем нажмите кнопку .
- Кнопками или диском выберите вариант , затем нажмите кнопку . Отображается показанный слева экран.

2 Выберите способ печати.

- Кнопками или диском выберите значок , затем кнопками выберите способ печати.

3 Распечатайте изображение.

Параметры печати видеофильмов

Одиночн.	Печать текущего эпизода в виде фотографии.
Последов	Печать последовательности эпизодов с определенным интервалом на одном листе бумаги. Задав для параметра [Подпись] значение [Вкл.], можно также печатать номер папки, номер файла и прошедшее время для кадра.



- Чтобы отменить выполняющуюся печать, нажмите кнопку .
- Варианты [ID фото] и [Последов] недоступны для PictBridge-совместимых принтеров Canon моделей CP720/CP730 и более ранних.

Добавление изображений в список печати (DPOF)

Пакетную печать (📖 176) и заказ печати в фотоателье можно настроить с помощью камеры. Выберите на карте памяти не более 998 изображений и задайте соответствующие параметры, такие как число копий, как указано ниже. Подготовленные таким образом сведения для печати соответствуют стандартам DPOF (формат заказа цифровой печати).

Настройка параметров печати

Укажите формат печати, требуется ли добавлять дату и номер файла, и задайте другие настройки, как указано ниже. Эти настройки относятся ко всем изображениям в списке печати.

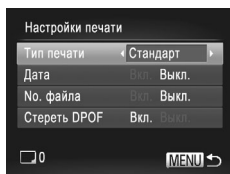

- Нажмите кнопку **<MENU>**, затем выберите пункт [Настройки печати] на вкладке [📷]. Выберите и настройте требуемые параметры (📖 38).

Тип печати	Стандарт	Печатается по одному изображению на лист.
	Индекс	Печатается по несколько уменьшенных версий изображений на лист.
	Оба	Печать производится как в стандартном, так и в индексном форматах.
Дата	Вкл.	Изображения печатаются с датой съемки.
	Выкл.	—
No. файла	Вкл.	Изображения печатаются с номером файла.
	Выкл.	—
Стереть DPOF	Вкл.	После печати все настройки списка печати изображений стираются.
	Выкл.	—



- В некоторых случаях при печати на принтере или в фотоателье могут быть применены не все заданные настройки DPOF.
- На экране камеры может отображаться значок [!], предупреждающий о наличии на карте памяти параметров печати, настроенных другой камерой. При изменении параметров печати с помощью данной камеры все предыдущие параметры могут быть перезаписаны.
- Если для параметра [Дата] задано значение [Вкл.], на некоторых принтерах дата может печататься дважды.



- Если задан тип печати [Индекс], одновременный выбор значений [Вкл.] для параметров [Дата] и [No. файла] невозможен.
- Дата печатается в формате, соответствующем настройкам в пункте [Дата/Время] на вкладке [↑↑], который можно открыть, нажав кнопку <MENU> (17).
- В некоторых моделях PictBridge-совместимых принтеров Canon (продаются отдельно) индексная печать недоступна.

Настройка печати отдельных изображений

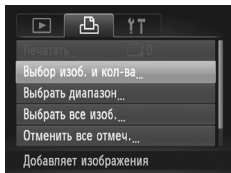

1 Выберите пункт [Выбор изб. и кол-ва].

- Нажмите кнопку <MENU>, выберите пункт [Выбор изб. и кол-ва] на вкладке [☰], затем нажмите кнопку <FUNC SET>.

2 Выберите изображение.

- Кнопками <◀><▶> или диском <⦿> выберите изображение, затем нажмите кнопку <FUNC SET>.
- ▶ Теперь можно задать количество копий.
- Если для изображения задана индексная печать, на нем отображается значок [✓]. Чтобы отменить индексную печать для изображения, снова нажмите кнопку <FUNC SET>. Значок [✓] больше не отображается.



3 Укажите количество печатаемых копий.

- Кнопками <▲><▼> или диском <⊙> задайте количество печатаемых копий (не более 99).
- Чтобы задать печать других изображений и указать количество печатаемых копий, повторите шаги 2 – 3.
- Задание количества копий для индексной печати невозможно. Можно только выбрать печатаемые изображения в соответствии с шагом 2.
- После завершения нажмите кнопку <MENU> для возврата на экран меню.

Фотографии

Настройка печати диапазона изображений

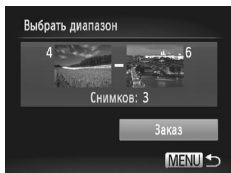

1 Выберите пункт [Выбор диапазона].

- В соответствии с шагом 1 со 174 выберите пункт [Выбор диапазона] и нажмите кнопку <FUNC/SET>.

2 Выберите изображения.

- Выберите изображения в соответствии с инструкциями шагов 2 – 3 со 122.

3 Настройте параметры печати.

- Кнопками <▲><▼> выберите пункт [Заказ], затем нажмите кнопку <FUNC/SET>.

Настройка печати всех изображений

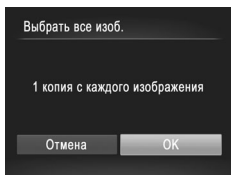

1 Выберите пункт [Выбрать все изоб.].

- В соответствии с шагом 1 со 174 выберите пункт [Выбрать все изоб.] и нажмите кнопку .

2 Настройте параметры печати.

- Кнопками или диском выберите вариант [OK], затем нажмите кнопку .

Удаление всех изображений из списка печати

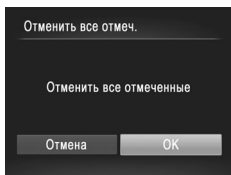

1 Выберите пункт [Отменить все отмеч.].

- В соответствии с шагом 1 со 174 выберите пункт [Отменить все отмеч.] и нажмите кнопку .

2 Подтвердите очистку списка печати.

- Кнопками или диском выберите вариант [OK], затем нажмите кнопку .

Печать изображений, добавленных в список печати (DPOF)

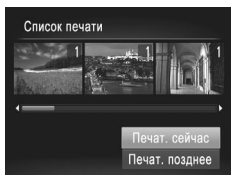

- Если в списке печати (173 – 176) имеются добавленные изображения, после подключения камеры к PictBridge-совместимому принтеру отображается показанный слева экран. Кнопками выберите пункт [Печат. сейчас], затем просто нажмите кнопку для печати изображений из списка печати.
- При наличии задания печати DPOF, которое ранее было временно остановлено, печать возобновляется со следующего изображения.

Добавление изображений в фотокнигу

Фотокниги можно настраивать в камере, выбирая на карте памяти не более 998 изображений и импортируя их в прилагаемое программное обеспечение на компьютере, где они сохраняются в отдельной папке. Это удобно при заказе печати фотокниг по Интернету или при печати фотокниг на собственном принтере.

Указание способа выбора

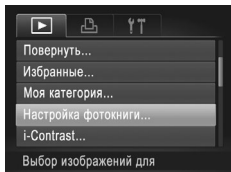

- Нажмите кнопку **<MENU>**, выберите пункт [Настройка фотокниги] на вкладке **[▶]**, затем укажите способ выбора изображений.



- На экране камеры может отображаться значок **[!]**, предупреждающий о наличии на карте памяти параметров печати, настроенных другой камерой. При изменении параметров печати с помощью данной камеры все предыдущие параметры могут быть перезаписаны.



- После импорта изображений в компьютер дополнительные сведения см. также в документе *Руководство по программному обеспечению* (📖 25) и в руководстве пользователя принтера.

Добавление изображений по одному

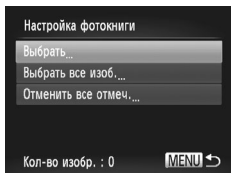

1 Выберите пункт [Выбрать].

- В соответствии с предыдущей процедурой выберите пункт [Выбрать] и нажмите кнопку **<FUNC SET>**.



2 Выберите изображение.

- Кнопками <◀>>▶> или диском <⊙> выберите изображение, затем нажмите кнопку <FUNC SET>.
- ▶ Отображается значок [✓].
- Чтобы удалить изображение из фотокниги, снова нажмите кнопку <FUNC SET>. Значок [✓] больше не отображается.
- Повторите эту операцию для задания других изображений.
- После завершения нажмите кнопку <MENU> для возврата на экран меню.

Фотографии

Добавление всех изображений в фотокнигу

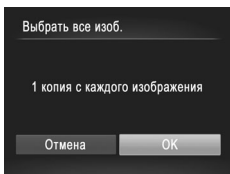

1 Выберите пункт [Выбрать все изоб.].

- В соответствии с процедурой со 177 выберите пункт [Выбрать все изоб.] и нажмите кнопку <FUNC SET>.

2 Настройте параметры печати.

- Кнопками <◀>>▶> или диском <⊙> выберите вариант [OK], затем нажмите кнопку <FUNC SET>.

Фотографии

Удаление всех изображений из фотокниги

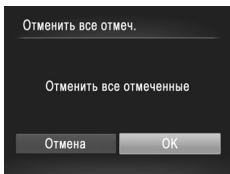

1 Выберите пункт [Отменить все отмеч.].

- В соответствии с процедурой со 177 выберите пункт [Отменить все отмеч.] и нажмите кнопку <FUNC SET>.

2 Подтвердите очистку фотокниги.

- Кнопками <◀>>▶> или диском <⊙> выберите вариант [OK], затем нажмите кнопку <FUNC SET>.

Использование карты Eye-Fi

Перед использованием карты Eye-Fi обязательно убедитесь, что это разрешено местным законодательством (📖2).

При установке подготовленной карты Eye-Fi обеспечивается автоматическая передача изображений в компьютер или отправка на веб-сайт для совместного использования фотографий.

Изображения передаются картой Eye-Fi. Инструкции по подготовке и использованию карт или устранению неполадок при передаче см. в руководстве пользователя карты или обращайтесь к изготовителю карты.



- При использовании карты Eye-Fi помните следующее.
 - Карты могут продолжать излучать радиоволны, даже если для параметра [Перед. Eye-Fi] задано значение [Выкл.] (📖180). Перед посещением госпиталей, посадкой в самолет или посещением других мест, в которых передача запрещена, извлеките карту Eye-Fi.
 - При устранении неполадок передачи изображений проверьте настройки карты и компьютера. Подробные сведения см. в руководстве пользователя карты.
 - В случае плохого соединения Eye-Fi передача изображений может занимать много времени, а в некоторых случаях передача может быть прервана.
 - Во время передачи карты Eye-Fi могут нагреваться.
 - Заряд элементов питания расходуется быстрее, чем при обычном использовании.
 - Работа камеры может замедлиться. Чтобы устранить этот эффект, установите для параметра [Перед. Eye-Fi] значения [Выкл.].

Состояние подключения карт Eye-Fi в камере можно проверить на экране съемки (в обычном режиме отображения информации) или на экране воспроизведения (в режиме простой информации).

	(Серый)	Не подключено		Подключение прервано
	(Мигающий белый)	Подключение		Связь выключена
	(Белый)	Подключено		Ошибка получения информации от карты Eye-Fi ²
	(Анимированный)	Выполняется передача ^{*1}		

*1 Во время передачи изображений режим экономии энергии (📖34) в камере временно отключается.

*2 Перезапустите камеру. Повторное отображение этого значка может указывать на неполадку в карте. Переданные изображения помечаются значком [📶].

Проверка сведений о подключении

Если требуется, проверьте идентификатор SSID точки доступа, используемой картой Eye-Fi, или состояние подключения.

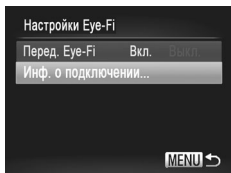

- Нажмите кнопку <MENU>, выберите пункт [Настройки Eye-Fi] на вкладке [F1], затем нажмите кнопку <FUNC SET>.
- Выберите пункт [Инф. о подключении], затем нажмите кнопку <FUNC SET>.
- ▶ Отображается экран информации о подключении.

Отключение передачи Eye-Fi

Если требуется отключить передачу картой Eye-Fi, настройте параметры, как указано ниже.

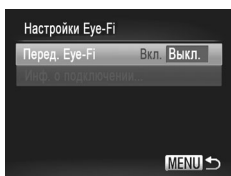

Выберите значение [Выкл.] для параметра [Перед. Eye-Fi].

- Нажмите кнопку <MENU>, выберите пункт [Настройки Eye-Fi] на вкладке [F1], затем нажмите кнопку <FUNC SET>.
- Выберите [Перед. Eye-Fi], затем выберите [Выкл.].



- Пункт [Настройки Eye-Fi] отображается только в том случае, если в камеру установлена карта Eye-Fi с язычком защиты от записи в разблокированном положении. Поэтому если на установленной карте Eye-Fi язычок защиты от записи находится в положении блокировки, изменение параметров невозможно.

9

Приложение

Полезная информация при использовании камеры

Если Вы считаете, что в камере возникла неполадка, сначала проверьте указанное ниже. Если эта информация не позволила устранить неполадку, обратитесь в службу поддержки клиентов компании Canon.

Питание

При нажатии кнопки ON/OFF ничего не происходит.

- Убедитесь, что установлены новые элементы питания правильного типа (📖 15, 16).
- Убедитесь, что аккумуляторы/элементы питания установлены в правильной ориентации (📖 15).
- Убедитесь, что крышка гнезда карты памяти/отсека элементов питания полностью закрыта (📖 16).
- Загрязненные клеммы аккумуляторов/элементов питания ухудшают их характеристики. Попробуйте очистить клеммы с помощью ватной палочки и несколько раз снимите и установите аккумуляторы/элементы питания.

Аккумуляторы/элементы питания быстро разряжаются.

- При низких температурах емкость аккумуляторов/элементов питания уменьшается. Попробуйте немного согреть аккумуляторы/элементы питания, например в кармане, следя, чтобы клеммы не касались никаких металлических предметов.

Объектив не убирается.

- Не открывайте крышку гнезда карты памяти/отсека аккумулятора при включенной камере. Закройте крышку, включите камеру, затем снова выключите ее (📖 16).

Отображение на экране телевизора

Изображения из камеры на экране телевизора выглядят искаженными или не отображаются (📖 163).

Съемка

Съемка невозможна.

- В режиме воспроизведения (📖 19) нажмите наполовину кнопку спуска затвора (📖 35).

Странное изображение на экране при недостаточной освещенности (📖 36).

Странное изображение на экране при съемке.

Обратите внимание, что следующие неполадки отображения не записываются в фотографиях, но записываются в видеороликах.

- При ярком освещении экран может потемнеть.
- При флуоресцентном или светодиодном освещении экран может мигать.
- Если в область кадра включен яркий источник света, на экране может появиться пурпурная полоса.

На изображения не добавляется штамп даты.

- Настройте параметр [Штамп даты] (📖 52). Обратите внимание, что штампы даты не добавляются в изображения автоматически, просто в результате настройки параметра [Дата/Время] (📖 17).
- Штампы даты не добавляются в режимах съемки (📖 198 – 199), в которых настройка этого параметра невозможна (📖 52).

При нажатии кнопки спуска затвора отображается сообщение [Зарядка вспышки] и съемка невозможна (📖45).

При наполовину нажатой кнопке спуска затвора отображается значок [🔋] (📖45).

- Установите для параметра [Режим IS] значение [Непрерывно] (📖101).
- Поднимите вспышку и установите режим вспышки [🔋] (📖98).
- Увеличьте число ISO (📖82).
- Установите камеру на штатив или примите другие меры для сохранения неподвижности камеры. В таком случае следует задать для параметра [Режим IS] значение [Выкл.] (📖101).

Снимки не сфокусированы.

- Сначала нажмите кнопку спуска затвора наполовину для фокусировки на объекты, затем нажмите эту кнопку полностью для съемки (📖35).
- Убедитесь, что объекты находятся в пределах диапазона фокусировки (📖205).
- Установите для параметра [Подсветка AF] значение [Вкл.] (📖62).
- Убедитесь, что ненужные функции, такие как макросъемка, отключены.
- Попробуйте произвести съемку с использованием фиксации фокусировки или фиксации автофокусировки (📖93, 97).

При наполовину нажатой кнопке спуска затвора не отображаются рамки фокусировки и камера не фокусируется.

- Чтобы отображались рамки автофокусировки и камера правильно фокусировалась, перед нажатием наполовину кнопки спуска затвора попробуйте включить в центральную область композиции объекты с высокой контрастностью. Можно также попробовать несколько раз наполовину нажать кнопку спуска затвора.

Объекты на снимках выглядят слишком темными.

- Поднимите вспышку и установите режим вспышки [🔋] (📖98).
- Настройте яркость с помощью компенсации экспозиции (📖81).
- Настройте контрастность с помощью функции i-Contrast (📖83, 137).
- Используйте фиксацию AE или точечный экспозамер (📖81, 82).

Объекты выглядят слишком яркими, светлые области обесцвечены.

- Опустите вспышку и установите режим вспышки [🔋] (📖43).
- Настройте яркость с помощью компенсации экспозиции (📖81).
- Используйте фиксацию AE или точечный экспозамер (📖81, 82).
- Уменьшите освещенность объектов.

Снимки выглядят слишком темными, несмотря на срабатывание вспышки (📖45).

- Производите съемку в пределах радиуса действия вспышки (📖205).
- Настройте яркость с помощью компенсации экспозиции при съемке со вспышкой или изменив мощность вспышки (📖99, 107).
- Увеличьте число ISO (📖82).

Объекты при съемке со вспышкой выглядят слишком яркими, светлые области обесцвечены.

- Производите съемку в пределах радиуса действия вспышки (📖205).
- Опустите вспышку и установите режим вспышки (📖43).
- Настройте яркость с помощью компенсации экспозиции при съемке со вспышкой или изменив мощность вспышки (📖99, 107).

На снимках, сделанных с использованием вспышки, видны белые точки или аналогичные дефекты изображения.

- Этот эффект вызван отражением света вспышки от частичек пыли или других находящихся в воздухе частиц.

Снимки выглядят зернистыми.

- Уменьшите число ISO (📖82).

У объектов возникает эффект «красных глаз» (📖56).

- Задайте для параметра [Лампа кр.гл.] значение [Вкл.] (📖62), чтобы включить лампу уменьшения эффекта красных глаз (📖4) при съемке со вспышкой. Обратите внимание, что пока горит лампа уменьшения эффекта «красных глаз» (в течение прикл. 1 с), съемка невозможна, так как лампа противодействует эффекту «красных глаз». Для получения оптимальных результатов объекты съемки должны смотреть на лампу уменьшения эффекта «красных глаз». Также попробуйте повысить освещенность при съемке в помещениях и снимать с более близкого расстояния.
- Отредактируйте изображения с помощью функции коррекции «красных глаз» (📖138).

Запись на карту памяти занимает слишком много времени или замедлилась серийная съемка.

- Выполните низкоуровневое форматирование карты памяти с помощью камеры (📖147).

Параметры съемки или параметры меню FUNC. недоступны.

- Доступность настраиваемых параметров зависит от режима съемки. См. разделы «Функции, доступные в различных режимах съемки», «Меню FUNC.» и «Меню съемки» (📖192 – 196).

Съемка видеofilмов

Неправильно отображается прошедшее время или съемка прерывается.

- Отформатируйте карту памяти с помощью камеры или установите карту с высокой скоростью записи. Обратите внимание, что даже при неправильной индикации прошедшего времени длительность видеofilмов на карте памяти соответствует фактическому времени съемки (📖146, 204).

Отображается значок [🔴], и съемка автоматически останавливается.

Внутренняя буферная память камеры полностью заполнена, так как камера не может достаточно быстро выполнять запись на карту памяти. Попробуйте одну из следующих мер.

- Выполните низкоуровневое форматирование карты памяти с помощью камеры (📖147).
- Уменьшите качество изображения (📖57).
- Установите карту памяти с высокой скоростью записи (📖204).

Зумирование невозможно.

- Зумирование невозможно при съемке видеофильмов в режиме [].





Воспроизведение**Воспроизведение невозможно.**

- Воспроизведение изображений или видеофильмов может быть невозможно, если с помощью компьютера были переименованы файлы или была изменена структура папок. Подробные сведения о структуре папок и именах файлов см. в *Руководстве по программному обеспечению* ( 25).

Воспроизведение останавливается или пропадает звук.

- Установите карту памяти, отформатированную в камере в режиме низкоуровневого форматирования ( 147).
- При воспроизведении видеофильмов, скопированных на карты памяти с низкой скоростью чтения, возможны кратковременные прерывания.
- При воспроизведении видеофильмов на компьютере с недостаточной производительностью возможны пропуски кадров и прерывание звука.

Во время просмотра видеофильмов отсутствует звук.

- Настройте громкость ( 24, 111) если был включен режим [Тихо] ( 142) или если громкость звука в видеофильме слишком мала.
- Для видеофильмов, снятых в режиме [] ( 72), звук не воспроизводится, так как в этом режиме он не записывается.

Компьютер**Невозможно передать изображения в компьютер.**

При передаче изображений в компьютер по кабелю попробуйте уменьшить скорость передачи, как указано ниже.

- Нажмите кнопку <  > для переключения в режим воспроизведения. Удерживая нажатой кнопку < MENU >, одновременно нажмите кнопки <  > и <  >. На следующем экране кнопками <  > <  > выберите значок [B] и нажмите кнопку <  >.

Карты Eye-Fi**Невозможно передать изображения ( 179).**

Если отображается сообщение об ошибке, действуйте следующим образом.

Нет карты памяти

- Карта памяти установлена в неправильной ориентации. Снова установите карту памяти в правильной ориентации (📖 15).

Карта памяти заблокирована

- Язычок защиты от записи на карте памяти установлен в положение блокировки. Переключите язычок защиты от записи в разблокированное положение (📖 15, 180).

Не записывается!

- Произведена попытка съемки без карты памяти в камере. Для съемки установите карту памяти в правильной ориентации (📖 15).

Ошибка карты памяти (📖 147)

- Если данное сообщение об ошибке появляется даже при установленной отформатированной карте памяти в правильной ориентации, обратитесь в службу поддержки клиентов компании Canon (📖 15).

Недостат. места на карте

- На карте памяти недостаточно свободного места для съемки (📖 41, 65, 79, 103) или редактирования изображений (📖 133 – 138). Сотрите ненужные изображения (📖 124) или установите карту памяти с достаточным объемом свободного места (📖 15).

Поменяйте батарейки (📖 15)

Нет снимков

- Карта памяти не содержит изображений, доступных для отображения.

Защищено! (📖 120)

Неидентифицируемый снимок/Несовместимый JPEG/Снимок слишком большой/ Не удастся воспроизвести AVI/RAW

- Отображение неподдерживаемых или поврежденных изображений невозможно.
- Может быть невозможно отображение изображений, отредактированных или переименованных в компьютере, а также изображений, снятых другой камерой.

Не увеличивается!/Не удастся воспроизв. с пом. интеллект. подбора/

Не поворачивается/Изобр. невозможно изменить/Снимок не регистрируется!/

Модификация невозможна/Невозм. отнести к категор./Не удастся выбрать снимок

- Следующие функции могут быть недоступны для изображений, переименованных или уже отредактированных в компьютере, а также для изображений, снятых другой камерой. Обратите внимание, что функции со звездочкой (*) недоступны для видеопленок. Увеличение* (📖 117), умное отображение* (📖 119), отнесение к категории (📖 130), поворот (📖 127), редактирование* (📖 133 – 138), назначение в качестве заставки* (📖 144), список печати* (📖 173) и настройка фотокниги* (📖 177).

Неправ. диапазон выбора

- При указании диапазона выбора изображений (📖 122, 125, 132, 175) произведена попытка выбрать начальное изображение, находящееся после последнего изображения, или наоборот.

Превышен предел выбора

- Для списка печати (📖 173) или настройки фотокниги (📖 177) выбрано более 998 изображений. Выберите 998 изображений или менее.
- Невозможно правильно сохранить список печати (📖 173) или настройки фотокниги (📖 177). Уменьшите количество выбранных изображений и повторите попытку.
- Произведена попытка выбрать более 500 изображений для функции Защита (📖 120), Удалить (📖 124), Избранные (📖 129), Моя категория (📖 130), Список печати (📖 173) или Настройка фотокниги (📖 177).

Ошибка связи

- Из-за слишком большого количества изображений (прибл. 1000) на карте памяти печать или передача изображений в компьютер невозможны. Для передачи изображений используйте имеющиеся в продаже устройства чтения карт памяти с интерфейсом USB. Для печати установите карту памяти непосредственно в гнездо на принтере.

Ошибка с названием!

- Невозможно создать папку или записать изображения, так как на карте достигнут максимальный поддерживаемый номер папки (999) для сохранения изображений и достигнут максимальный поддерживаемый номер изображения (9999) для изображений в папке. В меню [🔑] установите для параметра [Номер. файлов] значение [Автосброс] (📖 148) или отформатируйте карту памяти (📖 146).

Ошибка объектива

- Эта ошибка может произойти, если что-то помешало перемещению объектива или если камера используется в местах с большим количеством пыли или песка.
- Частое появление этого сообщения об ошибке может указывать на повреждение камеры. В таком случае обратитесь в службу поддержки клиентов компании Canon.

Обнаружена ошибка камеры (номер ошибки)

- Если эта ошибка отображается сразу после съемки, возможно, что изображение не было сохранено. Переключитесь в режим воспроизведения для проверки изображения.
- Частое появление этого сообщения об ошибке может указывать на повреждение камеры. В таком случае запишите номер ошибки (Exx) и обратитесь в службу поддержки клиентов компании Canon.

Ошибка файла

- Правильная печать (📖 166) фотографий с других камер или изображений, в которые внесены изменения с помощью компьютерного программного обеспечения, может оказаться невозможной, даже если камера подключена к принтеру.

Ошибка печати

- Проверьте настройку формата бумаги (📖 170). Если это сообщение об ошибке отображается при правильной настройке, перезагрузите принтер и снова выполните настройку с помощью камеры.

Абсорбер чернил заполнен

- Обратитесь в службу поддержки клиентов компании Canon за помощью в замене абсорбера чернил.

Съемка (Отображение информации)

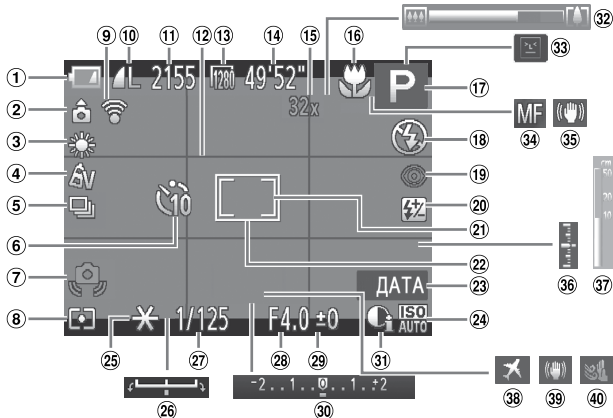

- | | | |
|--|--|---|
| ① Уровень заряда элементов питания (книжка 189) | ⑪ Фотографии: оставшиеся кадры (книжка 204) | ⑲ Коррекция «красных глаз» (книжка 56) |
| ② Ориентация камеры* | ⑫ Линии сетки (книжка 59) | ⑳ Компенсация экспозиции при съемке со вспышкой/Уровень мощности вспышки (книжки 99, 107) |
| ③ Баланс белого (книжка 84) | ⑬ Разрешение видеofilмов (книжка 57) | ㉑ Рамка точечного замера (книжка 82) |
| ④ Мои цвета (книжка 86) | ⑭ Видеofilмы: оставшееся время (книжка 204) | ㉒ Рамка автофокусировки (книжка 92) |
| ⑤ Режим драйва (книжка 88) | ⑮ Коэффициент цифрового зума (книжка 49), цифровой телеконвертер (книжка 92) | ㉓ Штамп даты (книжка 52) |
| ⑥ Таймер автоспуска (книжка 50) | ⑯ Диапазон фокусировки (книжка 90) | ㉔ Число ISO (книжка 82) |
| ⑦ Предупреждение о сотрясении камеры (книжка 45) | ⑰ Режим съемки (книжки 192), значок сюжета (книжка 46) | ㉕ Фиксация AE (книжка 81), фиксация FE (книжка 100) |
| ⑧ Способ экспозамера (книжка 82) | ⑱ Режим вспышки (книжка 98) | ㉖ Шкала сдвига экспозиции |
| ⑨ Компрессия фотографий (книжки 101), разрешение (книжки 55) | | ㉗ Выдержка затвора (книжки 104, 106) |
| | | ㉘ Величина диафрагмы (книжки 105, 106) |

- 29 Величина компенсации экспозиции (📖81)
- 30 Шкала компенсации экспозиции (📖81)
- 31 i-Contrast (📖83)
- 32 Шкала зумирования (📖42)
- 33 Обнаружение моргания (📖61)
- 34 Фиксация AF (📖97), ручная фокусировка (📖90)
- 35 Значок режима IS (📖47)
- 36 Величина экспозиции (📖106)
- 37 Индикатор ручной фокусировки (📖91)
- 38 Часовой пояс (📖150)
- 39 Стабилизация изображения (📖101)
- 40 Фильтр шумов (📖58)

* 📷 : обычная ориентация, 📷 📷 : вертикальная

Камера обнаруживает ориентацию съемки и настраивает параметры для получения оптимальных кадров. Ориентация также распознается во время воспроизведения, и в любой из ориентаций камера автоматически поворачивает изображение в требуемое положение.

Однако ориентация может распознаваться неправильно, если камера направлена точно вниз или вверх.

■ Уровень заряда элементов питания

Значок или сообщение на экране предупреждает, когда аккумуляторы/элементы питания разряжаются. При достаточном уровне заряда аккумуляторов/элементов питания никакие значки или сообщения не отображаются.

Индикация	Сведения
	Почти разряжены — подготовьте запасные аккумуляторы/элементы питания
Поменяйте батарейки	Разряжены — замените аккумуляторы/элементы питания

Воспроизведение (Подробная информация)

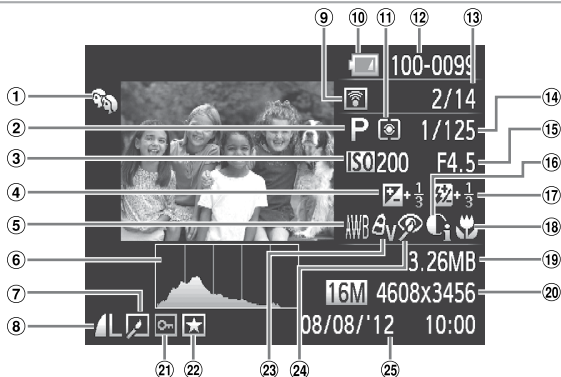

- | | | |
|---|---|--|
| ① Моя категория (📖130) | ⑩ Уровень заряда элементов питания (📖189) | ⑬ Вспышка (📖98), компенсация экспозиции при съемке со вспышкой (📖99) |
| ② Режим съемки (📖192) | ⑪ Способ экспозамера (📖82) | ⑭ Диапазон фокусировки (📖90) |
| ③ Число ISO (📖82), скорость воспроизведения (📖73) | ⑫ Номер папки – номер файла (📖148) | ⑮ Размер файла |
| ④ Величина компенсации экспозиции (📖81), величина сдвига экспозиции (📖77) | ⑬ Номер текущего изображения/Общее количество изображений | ⑯ Фотографии: разрешение (📖204)
Видеофильмы: время воспроизведения (📖204) |
| ⑤ Баланс белого (📖84) | ⑭ Выдержка затвора (фотографии) (📖104), качество изображения/частота кадров (видеофильмы) (📖57) | ⑰ Защита (📖120) |
| ⑥ Гистограмма (📖112) | ⑮ Величина диафрагмы (📖105, 106), качество изображения (видеофильмы) (📖57) | ⑱ Избранные (📖129) |
| ⑦ Редактирование изображений (📖133 – 138) | ⑯ i-Contrast (📖83, 137) | ⑳ Мои цвета (📖86, 136) |
| ⑧ Компрессия (качество изображения) (📖101)/ Разрешение (📖55, 57), MOV (видеофильмы) | | ㉑ Коррекция «красных глаз» (📖56, 138) |
| ⑨ Переданные с помощью карты Eye-Fi (📖179) | | ㉒ Дата и время съемки (📖17) |



- При просмотре изображений на экране телевизора (📖 159) часть информации может не отображаться.

Сводка для панели управления видеофильмами в режиме «Просмотр» (📖 110)

	Выход
	Показать
	Замедленный показ (Для настройки скорости воспроизведения нажимайте кнопки <◀><▶> или поворачивайте диск <⌚>. Звук не воспроизводится.)
	Переход назад* (Для продолжения перехода назад удерживайте кнопку <⏮️> нажатой.)
	Предыдущий кадр (Для быстрого перехода назад удерживайте кнопку <⏮️> нажатой.)
	Следующий кадр (Для быстрого перехода вперед удерживайте кнопку <⏭️> нажатой.)
	Переход вперед* (Для продолжения перехода вперед удерживайте кнопку <⏭️> нажатой.)
	Редактирование (📖 139)
	Отображается, когда камера подключена к PictBridge-совместимому принтеру (📖 166).

* Отображение кадра прибл. за 4 с до или через 4 с после текущего кадра.



- Для перехода вперед или назад во время воспроизведения видеофильма нажимайте кнопки <◀><▶>.

Таблицы функций и меню

Функции, доступные в различных режимах съемки

Функция	Режим съемки					
	M	Av	Tv	P	LIVE	AUTO
Компенсация экспозиции (📖81)	—	○	○	○	*1	—
Число ISO (📖82)						
ISO AUTO	—	○	○	○	○	○
ISO 100 ISO 200 ISO 400 ISO 800 ISO 1600	○	○	○	○	—	—
Автоспуск (📖50)						
Off	○	○	○	○	○	○
🔄	○	○	○	○	○	○
Параметры автоспуска (📖51)						
Задержка*2	○	○	○	○	○	○
Серия*3	○	○	○	○	○	○
Вспышка (📖98)						
🔦A	—	—	—	○	○	○
🔦	○	○	○	○	○	—
🔦*	—	○	—	○	○	*4
🔦	—	—	—	—	—	—
Параметры Av/Tv (📖104, 105)						
Величина диафрагмы	○	○	—	—	—	—
Выдержка затвора	○	—	○	—	—	—
Сдвиг программы (📖81)	—	○	○	○	—	—
Фиксация AE/Фиксация FE (📖81, 100)*5	—	○	○	○	—	—
Фиксация AE (видеофильмы)/ Сдвиг экспозиции (📖77)	—	—	—	—	—	—
Диапазон фокусировки (📖90)						
▲A	○	○	○	○	○	○
🌸 MF(📖90)	○	○	○	○	○	—
Сопровождающая АФ (📖53)	○	○	○	○	○	○
Индикация на экране (📖36)						
Отображение информации/Нет информации	○	○	○	○	○	○

*1 Установлено значение [Темный] и [Светлый].

*2 Значение 0 с не может устанавливаться в режимах без выбора количества снимков.

*3 Один снимок (изменение невозможно) в режимах без выбора количества снимков.

























4 Недоступно, но в некоторых случаях производится переключение в режим [🔦].

*5 Фиксация FE недоступна в режиме вспышки [🔦].

SCN															
○	○	○	○	○	○	○	○	○	○	○	○	○	○	○	○
○	○	○	○	○	○	○	○	○	○	○	○	○	○	○	○
-	-	-	-	-	-	-	-	-	-	-	-	-	-	-	-
○	○	○	○	○	○	○	○	○	○	○	○	○	○	○	○
○	-	○	○	○	○	○	○	○	○	○	○	-	○	○	○
○	-	○	○	○	○	○	○	○	○	○	○	-	○	○	○
○	○	○	○	-	○	○	○	○	○	○	○	-	-	-	-
○	○	-	○	-	○	○	○	○	○	○	○	-	-	-	-
-	-	-	-	-	-	-	-	-	-	-	-	-	-	-	-
-	-	-	-	○	-	-	-	-	-	-	-	○	○	○	○
-	-	-	-	-	-	-	-	-	-	-	-	-	-	-	-
-	-	-	-	-	-	-	-	-	-	-	-	-	-	-	-
-	-	-	-	-	-	-	-	-	-	-	-	-	-	-	-
-	-	-	-	-	-	-	-	-	-	-	-	-	-	-	-
-	-	-	-	-	-	-	-	-	-	-	-	-	-	-	-
-	-	-	-	-	-	-	-	-	-	-	-	-	-	-	-
○	○	○	○	○	○	○	○	○	○	○	○	○	○	○	○
○	-	○	○	-	○	○	○	○	○	○	○	○	○	○	○
○	-	○	○	-	-	-	-	○	○	○	○	○	-	-	-
○	-	○	○	○	-	-	-	-	○	○	○	○	○	○	○

○ Доступно или устанавливается автоматически. - Недоступно.

Меню FUNC.

Функция	Режим съемки					
	M	Av	Tv	P	LIVE	AUTO
Баланс белого (📖84)						
AWB	○	○	○	○	○	○
     	○	○	○	○	—	—
Мои цвета (📖86)						
OFF	○	○	○	○	○	○
        	○	○	○	○	—	—
 	○	○	○	○	—	—
Режим драйва (📖88)						
	○	○	○	○	○	○
 	○	○	○	○	—	—
Компенсация экспозиции при съемке со вспышкой (📖99)	—	○	○	○	—	—
Уровень мощности вспышки (📖107)	○	○	○	—	—	—
Способ экспомера (📖82)						
	○	○	○	○	○	○
 	○	○	○	○	—	—
Формат кадра фотографий (📖54)						
16:9 3:2 4:3 1:1	○	○	○	○	—	○
Разрешение (📖55)						
L	○	○	○	○	○	○
M1 M2	○	○	○	○	—	○
M	—	—	—	—	—	—
S	○	○	○	○	—	○
Компрессия (📖101)						
	○	○	○	○	—	—
	○	○	○	○	○	○
Качество видео (📖57)						
1280	○	○	○	○	○	○
640	○	○	○	○	—	○

*1 Баланс белого недоступен. *2 Задаются в диапазоне 1 – 5: контрастность, резкость, насыщенность цветов, красный, зеленый, синий и телесные оттенки. *3 В режиме [MF], фиксации AF или [AF-ON] устанавливается режим [LV]. *4 Доступны только значения [4:3] и [16:9]. *5 Синхронизируется с настройкой формата кадра и устанавливается автоматически (📖74).

SCN													
○	○	○	○	○	○	○	○	○	○	○	○	○	○
-	○	○	-	-	-	-	-	-	-	-	○	○	○
○	○	○	○	○	○	○	○	○	○	○	○	○	○
-	○	-	-	-	-	-	-	-	-	-	○	○	○
○	○	○	○	○	○	○	○	○	○	○	○	○	○
○	-	○	○	○	○	○	○	○	○	○	○	-	-
-	-	-	-	-	-	-	-	-	-	-	-	-	-
-	-	-	-	-	-	-	-	-	-	-	-	-	-
○	○	○	○	○	○	○	○	○	○	○	○	○	○
-	-	-	-	-	-	-	-	-	-	-	-	-	-
○	○	-	○	○	-	*4	-	○	○	○	○	-	-
○	○	-	○	○	○	○	○	○	○	○	○	○	○
○	○	-	○	○	-	-	-	-	-	-	○	○	○
-	-	○	-	-	-	-	-	-	-	-	-	-	-
○	○	-	○	○	-	-	-	-	-	-	○	○	○
-	-	-	-	-	-	-	-	-	-	-	-	-	-
○	○	○	○	○	○	○	○	○	○	○	○	○	○
○	○	○	○	○	○	○	○	○	○	○	○	○	○
○	○	○	○	○	○	*5	○	○	○	○	○	○	○
○	○	○	○	○	○	*5	○	○	○	○	○	○	-

○ Доступно или устанавливается автоматически. - Недоступно.

 **Меню съемки**

Функция	Режим съемки					
	M	Av	Tv	P	LIVE	AUTO
Зона AF (📖92)						
Центр	○	○	○	○	○	—
AiAF лица*1	○	○	○	○	○	○
Сопров. АФ	○	○	○	○	○	*2
Разм. рамки АФ *3						
Нормальный	○	○	○	○	○	—
Малый	○	○	○	○	○	—
Цифровой зум (📖49)						
Стандартный	○	○	○	○	○	○
Выкл.	○	○	○	○	○	○
Цифровой телеконвертер (1.6x/2.0x)	○	○	○	○	○	—
Зум точки АФ (📖60)						
Вкл.	○	○	○	○	○	○
Выкл.	○	○	○	○	○	○
Следящая АФ (📖95)						
Вкл.	○	○	○	○	○	—
Выкл.*4	○	○	○	○	○	○
Непрерыв. АФ (📖96)						
Вкл.	○	○	○	○	○	○
Выкл.	○	○	○	○	○	—
Подсветка АФ (📖62)						
Вкл.	○	○	○	○	○	○
Выкл.	○	○	○	○	○	○
Зум точки MF (📖90)						
Вкл.	○	○	○	○	○	—
Выкл.	○	○	○	○	○	○
Безопасная MF (📖90)						
Вкл.	○	○	○	○	○	—
Выкл.	○	○	○	○	○	○

*1 Работа в случае отсутствия обнаруженных лиц зависит от режима съемки. *2 Доступно только путем нажатия кнопки <▲> (📖53). *3 Доступно, если для параметра «Зона АФ» задано значение [Центр].

*4 [Вкл.], если в режиме <AUTO> обнаружено движение объекта.

SCN														
○	—	○	○	○	○	—	○	○	○	○	○	○	○	○
○	○	○	○	—	—	—	○	○	○	○	○	○	○	○
○	—	○	○	—	—	—	—	○	○	○	○	○	—	—
○	—	○	○	○	○	—	○	○	○	○	○	○	○	○
○	—	○	○	—	—	—	○	○	○	○	○	○	○	○
○	○	—	○	○	—	—	—	—	—	—	—	○	○	○
○	○	○	○	○	○	○	○	○	○	○	○	○	○	○
—	—	—	—	—	—	—	—	—	—	—	—	—	—	—
○	○	○	○	—	—	—	—	○	○	○	○	○	—	—
○	○	○	○	○	○	○	○	○	○	○	○	○	○	○
○	—	○	○	—	—	—	—	○	○	○	○	○	—	—
○	○	○	○	○	○	○	○	○	○	○	○	○	○	○
○	○	—	○	—	○	○	○	○	○	○	○	○	○	○
○	—	○	○	○	○	○	○	○	○	○	○	○	—	—
○	○	○	○	○	○	○	○	○	○	○	○	○	○	○
○	○	○	○	○	○	○	○	○	○	○	○	○	○	○
○	—	○	○	—	○	○	○	○	○	○	○	○	○	○
○	○	○	○	○	○	○	○	○	○	○	○	○	○	○





















○ Доступно или устанавливается автоматически. — Недоступно.

		Режим съемки					
		M	Av	Tv	P	LIVE	AUTO
Функция							
Настройка вспышки (📖56, 62, 99, 107)							
Режим вспышки	Авто	–	○	○	○	○	○
	Ручной	○	○	○	–	–	–
Комп.эксп.всп.		–	○	○	○	–	–
Мощн. вспышки		○	○	○	–	–	–
Корр.крас.глаз	Вкл.	○	○	○	○	–	○
	Выкл.	○	○	○	○	○	○
Лампа кр.гл.	Вкл./Выкл.	○	○	○	○	○	○
Безопасная FE	Вкл.	–	○	○	○	○	○
	Выкл.	○	○	○	○	○	–
i-Contrast (📖83)							
Авто		○	○	○	○	–	○
Выкл.		○	○	○	○	○	–
Безопас. сдвиг (📖105)							
Вкл.		–	○	○	–	–	–
Выкл.		○	○	○	○	○	○
Фильтр шумов (📖58)							
Вкл./Выкл.		○	○	○	○	○	○
Просмотр снимка (📖63)							
Выкл./Быстро/2 – 10 сек./Удержать		○	○	○	○	○	○
Проверка инф. (📖64)							
Выкл./Детально/Пров. фокус.		○	○	○	○	○	○
Обн. моргания (📖61)							
Вкл.		○	○	○	○	○	○
Выкл.		○	○	○	○	○	○
Линии сетки (📖59)							
Вкл./Выкл.		○	○	○	○	○	○
Режим IS (📖101)							
Выкл./Непрерывно		○	○	○	○	○	○
При съемке		○	○	○	○	○	–
Штамп даты (📖52)							
Выкл.		○	○	○	○	○	○
Дата/Дата и время		○	○	○	○	○	○

SCN														
○	○	○	○	-	○	○	○	○	○	○	-	-	-	
-	-	-	-	-	-	-	-	-	-	-	-	-	-	
-	-	-	-	-	-	-	-	-	-	-	-	-	-	
-	-	-	-	-	-	-	-	-	-	-	-	-	-	
○	○	○	○	-	-	-	-	-	-	-	-	-	-	
○	○	○	○	-	○	○	○	○	○	○	-	-	-	
○	○	○	○	-	○	○	○	○	○	○	-	-	-	
○	○	○	○	-	○	○	○	○	○	○	-	-	-	
-	-	-	-	-	-	-	-	-	-	-	-	-	-	
-	-	○	-	-	-	-	-	-	-	-	-	-	-	
○	○	-	○	○	○	○	○	○	○	○	○	○	○	
-	-	-	-	-	-	-	-	-	-	-	-	-	-	
○	○	○	○	○	○	○	○	○	○	○	○	○	○	
○	○	○	○	○	○	-	○	○	○	○	○	○	○	
○	○	○	○	○	○	○	○	○	○	○	○	-	-	
○	○	○	○	○	○	○	○	○	○	○	○	-	-	
○	○	○	○	-	-	-	-	-	○	○	○	-	-	
○	○	○	○	○	○	○	○	○	○	○	○	○	○	
○	○	○	○	○	○	○	○	○	○	○	○	○	○	
○	○	○	○	○	○	○	○	○	○	○	○	○	○	
○	○	○	○	○	○	○	○	○	○	○	○	○	○	
○	○	○	○	○	○	○	○	○	○	○	○	○	○	
○	○	○	○	○	○	○	○	○	○	○	○	○	○	
○	○	-	○	○	-	-	-	-	-	-	○	-	-	

○ Доступно или устанавливается автоматически. - Недоступно.

Меню настройки

Пункт	См. стр.	Пункт	См. стр.
Тихо	 142	Создать папку	 148
Громкость	 142	Закр. объектив	 149
Настр. звука	 143	Экон. энергии	 34, 149
Подсказки	 143	Единицы измер.	 151
Дата/Время	 17	Видеосистема	 163
Часовой пояс	 150	Упр. ч/з HDMI	 161
Яркость LCD	 144	Настройки Eye-Fi	 179
Заставка	 144, 145	Отображ. логотипа сертиф.	 151
Формат	 146, 147	Язык 	 19
Нумер. файлов	 148	Сбросить всё	 152

Меню воспроизведения

Пункт	См. стр.	Пункт	См. стр.
Умное отобр.	 119	Коррекция кр. Глаз	 138
Слайд-шоу	 118	Кадрир-ние	 134
Удалить	 124	Изменить размер	 133
Защита	 120	Мои цвета	 136
Повернуть	 127	Прокр. экрана	 111
Избранные	 129	Авт. поворот	 128
Моя категория	 130	Отображать	 111
Настройка фотокниги	 177	Переход	 111
i-Contrast	 137		

**Меню печати**

Пункт	См. стр.	Пункт	См. стр.
Печатать	—	Выбрать все избоб.	176
Выбор избоб. и кол-ва	174	Отменить все отмеч.	176
Выбрать диапазон	175	Настройки печати	173

- Данная камера является прецизионным электронным устройством. Не допускайте ее падения и не подвергайте ее сильным ударам.
- Запрещается подносить камеру к магнитам, моторам или другим устройствам, вырабатывающим сильные электромагнитные поля, которые могут привести к неполадкам в работе или стиранию данных изображений.
- Если на камеру или экран попали капли воды или грязь, протрите ее сухой мягкой тканью или салфеткой для протирки очков. Не следует сильно тереть или прикладывать силу.
- Запрещается использовать для чистки камеры или экрана чистящие средства, содержащие органические растворители.
- Для удаления пыли с объектива пользуйтесь специальными грушами для чистки объективов. В случае устойчивых загрязнений обратитесь в службу поддержки клиентов компании Canon.
- Во избежание образования на камере конденсата после резкого изменения температуры (когда камера переносится с холода в тепло) поместите камеру внутрь плотно закрывающегося пластикового пакета и подождите, пока температура постепенно выровняется, прежде чем извлекать камеру из пакета.
- Если на камере образовался конденсат, немедленно прекратите ее использование. Продолжение использования камеры в таком состоянии может привести к ее повреждению. Извлеките аккумуляторы/элементы питания и карту памяти; перед продолжением эксплуатации подождите, пока влага не испарится.

Технические характеристики

Эффективное количество пикселей (макс.)	Прибл. 16 млн.
Фокусное расстояние объектива	16-кратный зум: 5,0 (Ш) – 80,0 (Т) мм (в пересчете на 35-миллиметровый эквивалент: 28 (Ш) – 448 (Т) мм)
ЖК-монитор	7,5 см (3,0 дюйма), цветной TFT ЖК-дисплей Эффективное количество пикселей: прибл. 230 000 точек
Формат файлов	Стандарт файловой системы для камер Design rule for Camera File system, совместимый с DPOF (версия 1.1)
Тип данных	Фотографии: Exif 2.3 (JPEG) Видеофильмы: MOV (данные изображений: H.264; звуковые данные: линейная ИКМ (стерео))
Интерфейс	Ni-speed USB Выход HDMI Аналоговый аудиовыход (стерео) Аналоговый видеовыход (NTSC/PAL)
Источник питания	Щелочные элементы питания типоразмера AA (NiMH аккумуляторы типоразмера AA (Сапон NB-3AH)) x2 Адаптер переменного тока ACK800 • Однако для подключения требуется адаптер постоянного тока DR-DC10, продается отдельно
Габариты (на основе рекомендаций CIPA)	111,0 × 72,5 × 44,1 мм
Вес (на основе рекомендаций CIPA)	Прибл. 291 г (включая элементы питания и карту памяти) Прибл. 243 г (только корпус камеры)

Количество снимков/время съемки, время воспроизведения

Источник питания	Щелочные элементы питания (в комплекте поставки)	NiMH аккумуляторы (продаются отдельно)
Количество снимков	Прибл. 140	Прибл. 380
Время съемки видеофильмов*¹	Прибл. 30 мин	Прибл. 90 мин
Серийная съемка*²	Прибл. 1ч 10 мин	Прибл. 2 ч 40 мин
Время воспроизведения	Прибл. 7 ч	Прибл. 10 ч

*1 Время при настройках камеры по умолчанию и при выполнении обычных операций, таких как съемка, приостановка, включение и выключение камеры, зумирование.

*2 Время, доступное при многократной съемке видеофильма максимальной длины (до автоматического прекращения съемки).

- Указанное возможное количество снимков получено на основе рекомендаций по измерениям ассоциации CIPA.
- В некоторых условиях съемки количество снимков и время съемки могут быть меньше указанных выше.
- Возможное количество снимков и время съемки могут колебаться в широких пределах в зависимости от марки используемых щелочных элементов питания.
- Количество снимков/время при полностью заряженных NiMH аккумуляторах.

Количество снимков формата 4:3, которые можно записать на карту памяти

Разрешение	Коэффициент сжатия	Количество снимков, которые можно записать на карту памяти (прибл. кадров)	
		8 Гбайт	32 Гбайта
L (Высокое) 16M/4608x3456		1131	4567
		1903	7684
M1 (Среднее 1) 8M/3264x2448		2252	9094
		3721	15020
M2 (Среднее 2) 2M/1600x1200		7442	30040
		12927	52176
S (Низкое) 0.3M/640x480		27291	110150
		40937	165225



- Приведенные в таблице значения измерены в соответствии со стандартами компании Canon и могут изменяться в зависимости от объекта, карты памяти и настроек камеры.
- Значения в таблице приведены для формата кадра 4:3. Если формат кадра изменен ( 54), можно снять больше кадров, поскольку объем данных каждого изображения будет меньше, чем для изображений в формате 4:3. Однако так как для изображений 16:9 **M2** устанавливается разрешение 1920 × 1080 пикселей, объем их данных будет больше, чем объем данных изображений 4:3.

Время записи на карту памяти

Качество изображения	Время записи на карту памяти	
	8 Гбайт	32 Гбайта
	49 мин 18 с ^{*1}	3 ч 19 мин 03 с ^{*2}
	1 ч 28 мин 59 с	5 ч 59 мин 10 с

*1 27 мин 28 с для видеофильмов iFrame ( 78).

*2 1 ч 50 мин 52 с для видеофильмов iFrame ( 78).

- Приведенные в таблице значения измерены в соответствии со стандартами компании Canon и могут изменяться в зависимости от объекта, карты памяти и настроек камеры.
- Съемка автоматически останавливается, когда размер файла видеоклипа достигает 4 Гбайт или когда время съемки достигает прибл. 29 мин 59 с при съемке в режиме  либо прибл. 1 ч при съемке в режиме .
- С некоторыми картами памяти запись может остановиться до достижения максимальной длительности видеоклипа. Рекомендуется использовать карты памяти SD с классом скорости Speed Class 6 или выше.

Радиус действия вспышки





В максимально широкоугольном положении (☐☐☐)	50 см – 3,0 м
В положении максимального телефото (☐☐☐)	60 см – 2,0 м

Диапазон съемки

Режим съемки	Диапазон фокусировки	В максимально широкоугольном положении (☐☐☐)	В положении максимального телефото (☐☐☐)
AUTO	–	1 см – бесконечность	60 см – бесконечность
Другие режимы	A	5 см – бесконечность	60 см – бесконечность
	*M	1 – 50 см	–
	MF*	1 см – бесконечность	60 см – бесконечность

* Недоступно в некоторых режимах съемки.

Скорость серийной съемки

Режим съемки	Режим серийной съемки	Скорость
P		Прибл. 0,8 кадра/с
		Прибл. 0,5 кадра/с
		Прибл. 0,6 кадра/с
	–	Прибл. 2,8 кадра/с

Выдержка затвора

Режим < AUTO >, автоматически заданный диапазон	1 – 1/3200 с
Диапазон во всех режимах съемки	15 – 1/3200 с
Значения, доступные в режиме < Tv > (с)	15, 13, 10, 8, 6, 5, 4, 3,2, 2,5, 2, 1,6, 1,3, 1, 0,8, 0,6, 0,5, 0,4, 0,3, 1/4, 1/5, 1/6, 1/8, 1/10, 1/13, 1/15, 1/20, 1/25, 1/30, 1/40, 1/50, 1/60, 1/80, 1/100, 1/125, 1/160, 1/200, 1/250, 1/320, 1/400, 1/500, 1/640, 1/800, 1/1000, 1/1250, 1/1600, 1/2000, 1/2500, 1/3200

■ Диафрагма

Диафрагменное число	f/3.5 – f/8.0 (Ш), f/5.9 – f/8.0 (Т)
Значения, доступные в режиме <Av>*	f/3.5, f/4.0, f/4.5, f/5.0, f/5.6, f/5.9, f/6.3, f/7.1, f/8.0

* В определенных положениях зум-объектива некоторые величины диафрагмы могут быть недоступны.

- Все данные основаны на результатах тестов, проведенных компанией Canon.
- Технические характеристики или внешний вид камеры могут быть изменены без предварительного уведомления.

AiAF лица (режим рамки автофокусировки)	93		
Av (режим съемки)	105		
DPOF	173		
i-Contrast	83, 137		
M (режим съемки)	106		
PictBridge	158, 166		
P (режим съемки)	80		
Tv (режим съемки)	104		
А			
Адаптер переменного тока	157, 164		
Адаптер постоянного тока	157		
Б			
Баланс белого (цвет)	84		
Бытовая электросеть	164		
В			
Видео iFrame (режим съемки)	78		
Видеофильмы			
Время съемки	204		
Качество изображения (разрешение/частота кадров)	57		
Редактирование	139		
Воспроизведение → Просмотр			
Вспышка			
Вкл.	98		
Замедл. синхр.	98		
Компенсация экспозиции при съемке со вспышкой	99		
Д			
Дата/Время			
Добавление штампов даты	52		
Изменение	18		
Мировое время	150		
Установка	17		
Элемент питания календаря	156		
Диапазон фокусировки			
Макро	90		
Ручная фокусировка	90		
		З	
Защита	120		
Звуковые сигналы	142		
Значения по умолчанию → Сбросить всё			
Зумирование	20, 42, 49		
И			
Избранные	129		
Изменение размера изображений	133		
Изображения			
Воспроизведение → Просмотр			
Защита	120		
Период отображения	63		
Удаление	124		
Изображения в оттенках сепии	86		
Индикатор	40		
Интерфейсный кабель	2, 28		
К			
Кадрирование	134		
Камера			
Сбросить всё	152		
Карты Eye-Fi	2, 179		
Карты памяти	2		
Время съемки	204		
Карты памяти SD/SDHC/SDXC → Карты памяти			
Качество изображения → Коэффициент компрессии (качество изображения)			
Компакт-диск DIGITAL CAMERA Solution Disk	2		
Комплект аккумуляторов с зарядным устройством	157		
Комплект поставки	2		
Коррекция красных глаз	56, 138		
Коэффициент компрессии (качество изображения)	101		
Л			
Лампа	62		
Линии сетки	59		

М

Макро (режим фокусировки)	90
Меню FUNC.	
Основные операции	37
Таблица	194
Меню MENU	
Основные операции	38
Таблица	192
Мировое время	150
Мои цвета	86, 136
Монохромный (режим съемки)	75
Моя категория	130

Н

Настройка фотокниги	177
Недостаточная освещенность (режим съемки)	67
Непосредственный контроль (режим съемки)	66
Нумерация файлов	148

О

Обнаружение моргания	61
----------------------------	----

П

Печать	166
Питание → Адаптер переменного тока → Комплект аккумуляторов с зарядным устройством → Элементы питания	
Поворот	127
Поиск	115
Портрет (режим съемки)	67
Принадлежности	157
Проверка фокусировки	113
Программная АЕ	80

Программное обеспечение

Компакт-диск DIGITAL CAMERA Solution Disk	2
Сохранение изображений в компьютере	29
Установка	27
Просмотр	23
Индексный режим	114
Отображение одиночного изображения	23
Поиск изображений	115
Режим увеличения	117
Слайд-шоу	118
Умное отображение	119
Экран телевизора	159
Путешествие с камерой	150

Р

Разрешение (размер изображений)	55
Разъем	159, 163, 165, 166
Рамки автофокусировки	92
Редактирование	
i-Contrast	137
Изменение размера изображений	133
Кадрирование	134
Коррекция красных глаз	138
Мои цвета	136
Режим AUTO (режим съемки)	20, 36
Режим драйва	88
Режим увеличения	117
Ремень	2, 14
Ремень для запястья → Ремень	
Ручная фокусировка (режим фокусировки)	90
Ручной баланс белого	85

С

Сбросить всё	152
Сверхъяркий (режим съемки)	71
Серийная съемка	88

Скрытный режим (режим съемки).....	76	Следящая AF	95
Слайд-шоу	118	Фиксация AF	97
Следящая AF	95	Формат кадра.....	54
Снег (режим съемки)	68		
Сообщения об ошибках.....	186	Ц	
Сопровождающая АФ.....	53, 94	Цвет (баланс белого)	84
Сотрясение камеры	101	Центр (режим рамки автофокусировки)	93
Сохранение изображений в компьютере	27	Цифровой зум.....	49
Способ экспозамера	82	Цифровой телеконвертер.....	92
Стерефонический аудио/видеокабель	162		
Съемка		Ч	
Дата и время съемки → Дата/Время		Часы	40
Информация о параметрах съемки	188	Черно-белые изображения	86
		Число ISO	82
Т			
Таймер автоспуска.....	50	Э	
Задержка спуска 2 с	51	Экономия энергии.....	34
Настройка таймера автоспуска.....	51	Часы	40
Таймер при определении лица		Экран	
(режим съемки)	69	Значки	188, 190
Таймер при определении лица		Меню MENU → Меню FUNC., меню MENU	
(режим съемки)	69	Язык.....	19
Творческие фильтры (режим съемки).....	71	Экран телевизора	159
		Экспозиция	
У		Компенсация	81
Удаление.....	124	Фиксация AE.....	81
Умное отображение	119	Фиксация FE.....	100
Устранение неполадок.....	182	Элементы питания.....	15
		→ Дата/Время (элемент питания календаря)	
Ф		Комплект аккумуляторов с зарядным	
Фейерверк (режим съемки)	68	устройством	157
Фиксация AE	81	Уровень	189
Фиксация AF	97	Экономия энергии	34
Фиксация FE.....	100	Эффект игрушечной камеры	
Фиксация фокусировки.....	93	(режим съемки)	74
Фокусировка		Эффект миниатюры (режим съемки)	72
Зум точки AF.....	60	Эффект плаката (режим съемки)	71
Рамки автофокусировки	92	Эффект «Рыбий глаз» (режим съемки).....	72
		Я	
		Язык	19

Торговые марки

- Логотип SDXC является торговой маркой корпорации SD-3C, LLC.
- В данном устройстве используется технология exFAT, лицензированная у корпорации Microsoft.
- HDMI, High-Definition Multimedia Interface и логотип HDMI являются торговыми марками корпорации HDMI Licensing LLC.
- Логотип iFrame и символ iFrame являются торговыми марками корпорации Apple Inc.

О лицензировании MPEG-4

This product is licensed under AT&T patents for the MPEG-4 standard and may be used for encoding MPEG-4 compliant video and/or decoding MPEG-4 compliant video that was encoded only (1) for a personal and non-commercial purpose or (2) by a video provider licensed under the AT&T patents to provide MPEG-4 compliant video.

No license is granted or implied for any other use for MPEG-4 standard.

* Приводится на английском языке согласно требованиям.

Ограничение ответственности

- Перепечатка, передача или хранение в системе поиска любой части настоящего Руководства без разрешения компании Canon запрещены.
- Компания Canon сохраняет за собой право в любое время изменять содержание данного Руководства без предварительного уведомления.
- Фактический вид оборудования может несколько отличаться от показанного на иллюстрациях и примерах экрана из данного Руководства.
- Независимо от указанного выше, компания Canon не несет ответственности за ущерб, связанный с ошибочным использованием данных продуктов.

