



Руководство по эксплуатации 3D Blu-ray™ КАРАОКЕ- СИСТЕМА

Перед началом работы внимательно прочитайте и сохраните данное руководство.

BKS-1000

P/NO : SAC35454217

Информация по технике безопасности

ОСТОРОЖНО

НЕ ОТКРЫВАТЬ.
ОПАСНОСТЬ ПОРАЖЕНИЯ
ЭЛЕКТРИЧЕСКИМ ТОКОМ



ОСТОРОЖНО: ЧТОБЫ СНИЗИТЬ РИСК ПОРАЖЕНИЯ ЭЛЕКТРИЧЕСКИМ ТОКОМ НЕ СНИМАЙТЕ КОРПУС (ИЛИ ЗАДНЮЮ КРЫШКУ) ВНУТРИ НЕТ ДЕТАЛЕЙ, ПРИГОДНЫХ ДЛЯ РЕМОНТА ПОЛЬЗОВАТЕЛЕМ. ДЛЯ ПРОВЕДЕНИЯ РЕМОНТА ОБРАТИТЕСЬ К КВАЛИФИЦИРОВАННОМУ СПЕЦИАЛИСТУ.



Символ молнии в равностороннем треугольнике оповещает пользователя о наличии неизолированного опасного напряжения в корпусе

изделия, величина которого может создать опасность удара электрическим током для персонала.



Восклицательный знак в равностороннем треугольнике оповещает пользователя о наличии важных эксплуатационных и сервисных

инструкций в документации, поставляемой с изделием.

ВНИМАНИЕ! ВО ИЗБЕЖАНИЕ ВОЗГОРАНИЯ ИЛИ ПОРАЖЕНИЯ ЭЛЕКТРИЧЕСКИМ ТОКОМ НЕ ПОДВЕРГАЙТЕ ИЗДЕЛИЕ ВОЗДЕЙСТВИЮ ВЛАГИ.

ВНИМАНИЕ! Не допускается монтаж изделия в тесном пространстве, таком, как книжный шкаф, или аналогичном месте.

ОСТОРОЖНО: Не перекрывайте вентиляционные отверстия. Монтируйте изделие согласно инструкциям изготовителя.

Прорези и отверстия в корпусе предназначены для вентиляции и обеспечения надежной работы, а также для защиты от перегрева.

Не допускайте перекрывания вентиляционных отверстий, помещая изделие на кровать, диван, ковер или аналогичные поверхности. Изделие не допускается монтировать во встроеном варианте, например в книжном шкафу или в стойке, если только не обеспечена надлежащая вентиляция согласно инструкциям изготовителя.



ОСТОРОЖНО: В ОТКРЫТОМ СОСТОЯНИИ ДЕЙСТВУЕТ ВИДИМОЕ И НЕВИДИМОЕ ЛАЗЕРНОЕ ИЗЛУЧЕНИЕ КЛАССА 1М. НЕ СМОТРИТЕ НА ИСТОЧНИК ИЗЛУЧЕНИЯ, ИСПОЛЬЗУЯ ОПТИЧЕСКИЕ ИНСТРУМЕНТЫ.

Использование элементов управления и настройки или выполнения операций, отличных от описанных в настоящем руководстве, может привести к радиационному излучению.

Меры предосторожности при использовании шнура питания

Большинство предметов бытовой техники рекомендуется подключать к выделенной сети.

Выделенная сеть – это сеть без ответвлений с одной розеткой, от которой питается только одно устройство. Более подробная информация дана в спецификации устройства.

Не перегружайте розетки. Поврежденные, ослабленные, перегруженные розетки, удлинители, изношенные шнуры питания с поврежденной изоляцией вызывают опасность возгорания или поражения электрическим током. Регулярно осматривайте шнур питания Вашего устройства. При наличии износа или повреждения отсоедините его от сети и замените на аналогичный в авторизованном сервисном центре. Обеспечьте защиту шнура от физических или механических воздействий (скручивания, изгибания, защемления). Особое внимание обращайте на вилку, розетки и место соединения шнура и устройства. Для отключения питания выньте вилку шнура из розетки. Устанавливайте устройство так, чтобы вилка находилась в зоне прямого доступа.

Устройство оснащается съемными батарейками или аккумулятором.

Безопасный способ извлечения элементов питания:

Для смены элементов питания выполняйте действия по установке в обратном порядке. Во избежание загрязнения окружающей среды или причинения вреда здоровью людей или животных выбрасывайте элементы питания в упаковке в специально предназначенные для этого емкости. Не выбрасывайте элементы питания вместе с бытовыми отходами. Элементы питания не должны подвергаться воздействию чрезмерно высокой температуры, в частности, прямому воздействию солнечных лучей, огня или аналогичным воздействиям.

ОСТОРОЖНО: Не допускается попадание воды на аппаратуру (капель или брызг); не допускается установка на аппаратуру сосудов, наполненных жидкостью, напр., ваз.

Утилизация старого бытового прибора



1. Символ на устройстве, изображающий перечеркнутое мусорное ведро на колесах, означает, что на изделие распространяется Директива 2002/96/СЕ.
2. Все электрические и электронные устройства следует утилизировать отдельно от бытового мусора, в специальных местах сбора, назначенных правительственными или местными органами власти.
3. Правильная утилизация старого оборудования поможет предотвратить потенциально вредное воздействие на окружающую среду и здоровье человека.
4. Для получения более подробных сведений об утилизации оборудования обратитесь в администрацию города, службу, занимающуюся утилизацией или в магазин, где был приобретен продукт.

Утилизация старых батарей и аккумуляторов



1. Символ на батарее или аккумуляторе, изображающий перечеркнутое мусорное ведро на колесах, означает, что на изделие распространяется Директива 2006/66/ЕС.
2. Данный символ может быть совмещен со значком химического элемента: ртути (Hg), кадмия (Cd) или свинца (Pb), если батарея содержит более 0,0005% ртути, 0,002% кадмия или 0,004% свинца.
3. Все аккумуляторы и батареи следует утилизировать отдельно от бытового мусора, в специальных местах сбора, назначенных правительственными или местными органами власти.
4. Правильная утилизация старых батарей и аккумуляторов поможет предотвратить потенциально вредное воздействие на окружающую среду и здоровье человека.
5. Для получения более подробных сведений об утилизации батарей и аккумуляторов обратитесь в администрацию города, службу, занимающуюся утилизацией или в магазин, где был приобретен продукт.



Компания LG Electronics подтверждает, что её продукция соответствует необходимым

требованиям, а также другим нормам согласно директивам 2004/108/ЕС, 2006/95/ЕС и 2009/125/ЕС.

Европейские стандарты Центр:

Krijgsman 1, 1186 DM Amstelveen, The Netherlands

- Данный номер НЕ является контактным номером Службы работы с покупателями. Информацию о Службе работы к покупателями можно получить на Гарантийном талоне или обратиться к продавцу, у которого вы приобрели данное изделие.

Примечания относительно Авторских прав

- Поскольку система AACS (Advanced Access Content System/улучшенная система доступа к содержимому) утверждена в качестве системы защиты содержимого для дисков Blu-ray и используется аналогично системе CSS (Content Scramble System/система защиты от копирования), предназначенной для DVD-дисков, существуют определенные ограничения при воспроизведении содержимого, защищенного системой AACS, функции выхода аналогового сигнала и т.д. Эксплуатация данного изделия и накладываемые на нее ограничения могут изменяться в зависимости от того, когда Вы приобрели устройство, т.к. эти ограничения могут быть приняты/изменены уже после выпуска данного устройства.
- Кроме того, водяной знак на диске BD-ROM и технология BD+ дополнительно используются в качестве систем защиты содержимого для дисков Blu-ray, что создает определенные ограничения, в частности при воспроизведении дисков BD-ROM с водяным знаком и/или содержимого, защищенного с помощью технологии BD+. Дополнительные сведения по AACS, BD-ROM Mark, BD+ и этому продукту можно получить, обратившись в авторизованный сервисный центр.
- Многие диски BD-ROM/DVD закодированы с использованием системы защиты от копирования. По этой причине вы должны подключать проигрыватель непосредственно к телевизору, а не к видеомагнитофону. Подключение через видеомагнитофон вызывает искажение изображения.
- В этом продукте используется технология защиты авторских прав, защищенная патентами США и другими правами на интеллектуальную собственность. Использование этой технологии защиты авторских прав должно быть одобрено компанией «Rovi» и предназначено для домашнего и других ограниченных видов просмотра программ, если иное не разрешено компанией «Rovi». Обратное проектирование и дизассемблирование запрещено.

- Согласно законодательству США об авторских правах и соответствующим законам других стран несанкционированная запись, использование, показ, распространение или редактирование телепрограмм, видеокассет, дисков BD-ROM, DVD, компакт-дисков и других материалов может повлечь за собой административную и/или уголовную ответственность.

Замечание по системам цветного телевидения

Система передачи цветов проигрывателем зависит от воспроизводимого диска.

Так, если проигрыватель воспроизводит диск, записанный в системе NTSC, изображение выводится как сигнал NTSC.

Только мультисистемные цветные телевизоры воспринимают любые сигналы от проигрывателя.

- Если у Вас телевизор с системой PAL, при воспроизведении дисков, записанных в системе NTSC, Вы увидите искаженное изображение.
- Мультисистемные цветные телевизоры способны автоматически менять систему в зависимости от типа входного сигнала. Если автоматической смены системы не произошло, для нормального отображения содержимого диска выключите и снова включите телевизор.
- Даже если содержимое диска, записанного в системе NTSC, отображается на вашем телевизоре без искажений, могут возникнуть проблемы при записи.



Осторожно

- Длительный просмотр 3D программ может вызвать головокружение и усталость.
- Не рекомендуется смотреть фильм в режиме 3D большим, детям и беременным.
- Если вы испытываете головную боль, усталость или головокружение при просмотре программ в 3D, настоятельно рекомендуется остановить воспроизведение и отдохнуть, пока вы не почувствуете себя нормально.

Содержание

1 Приступая к работе

- 2 Информация по технике безопасности
- 8 Введение
- 8 – Проигрываемые диски и обозначения, упоминаемые в настоящем руководстве
- 9 – О дисплеем символе “⊙”
- 9 – Замечания по совместимости
- 10 – Требования к файлам
- 11 – Формат AVCHD (улучшенный видеокodeк высокого разрешения)
- 12 – О DLNA
- 12 – Некоторые системные требования
- 12 – Региональный код
- 12 – Выбор системы
- 13 Пульт дистанционного управления
- 14 Передняя панель
- 14 Задняя панель

2 Подключение

- 15 Подключение к телевизору
- 15 – Подключение через вход HDMI
- 16 – Что такое SIMPLINK?
- 16 – Подключение Видео/Аудио (Левый/Правый)
- 17 – Настройка разрешения
- 18 Подключение к усилителю
- 18 – Подключение к усилителю через выход HDMI
- 19 – Подключение к усилителю через выход Digital Audio
- 19 – Подключение к усилителю через выход 2 Channel Audio
- 20 Подключение к домашней сети
- 20 – Проводное сетевое подключение
- 20 – Настройка проводной сети
- 23 Подключение USB-устройства
- 23 – Воспроизведение содержимого USB-устройства

3 Настройка системы

- 24 Настройки
- 24 – Начальная настройка
- 25 – Настройка базовых параметров
- 25 – Меню [ЭКРАН]
- 27 – Меню [ЯЗЫК]
- 27 – Меню [АУДИО]
- 29 – Меню [БЛОКИРОВКА]
- 30 – Меню [СЕТЬ]
- 30 – Меню [ПРОЧЕЕ]

4 Работа

- 32 Стандартное воспроизведение
- 32 – Работа с меню [НАЧАЛО]
- 32 – Воспроизведение дисков
- 32 – Воспроизведение файла с дискового/USB-накопителя
- 33 – Пение песен с помощью микрофона
- 33 – Воспроизведение диска Blu-ray 3D
- 34 – Просмотр BD-Live™
- 34 – Воспроизведение файла с сетевого сервера
- 35 – Простейшие операции с видео- и аудиоконтентом
- 35 – Простейшие операции с изображениями
- 35 – Порядок работы с меню диска
- 36 – Возобновление воспроизведения
- 36 – Запоминание последней сцены
- 36 – Повтор воспроизведения
- 37 – Повтор избранного участка
- 37 – Просмотр информации о содержимом
- 37 – Смена вида списка содержимого
- 38 – Выбор файла субтитров
- 38 – Функции в режиме просмотра фотографий
- 39 – Прослушивание музыки во время слайд-шоу
- 39 Вывод информации на экран
- 39 – Отображение информации о содержимом на экране (меню OSD)
- 40 – Воспроизведение с выбранного места
- 40 – Выбор языка субтитров

- 41 – Прослушивание аудио
- 41 – Просмотр с другого ракурса
- 41 – Изменение соотношения сторон телевизионного изображения
- 41 – Изменение кодировки субтитров
- 42 – Изменение режима изображения
- 42 Использование функции Премиум
- 43 Использование LG Apps
- 43 – Авторизация
- 44 – Управление моими приложениями
- 59 Технические характеристики
- 60 Техническое обслуживание
- 60 – Транспортировка устройства
- 60 – Рекомендации по использованию дисков
- 61 Важная информация о сетевых сервисах

5 Устранение неисправностей

- 45 Устранение неисправностей
- 45 – Общая информация
- 46 – Сеть
- 47 – Изображение
- 47 – Клиентская поддержка
- 47 – Политика открытого кода

6 Приложение

- 48 Управление телевизором с помощью пульта дистанционного управления, входящего в комплект поставки
- 48 – Настройка дистанционного управления Вашим телевизором
- 49 Обновление программного обеспечения по сети
- 49 – Уведомление о сетевом обновлении
- 49 – Обновление ПО
- 51 О программе Nero MediaHome 4 Essentials
- 51 – Системные требования
- 51 – Установка Nero MediaHome 4 Essentials
- 52 – Организация общего доступа к файлам и папкам
- 53 Коды стран
- 54 Коды языков
- 55 Зарегистрированные торговые марки и лицензии
- 57 Технические характеристики аудиовыхода

1

2

3





















4

5

6

Введение

Проигрываемые диски и обозначения, упоминаемые в настоящем руководстве

Носитель/ Термин	Логотип	Обозначение	Описание
Blu-ray			<ul style="list-style-type: none"> • Видеодиски, распространяемые через торговую сеть или выдаваемые напрокат. • Диски «Blu-ray 3D» и диски «Blu-ray 3D ONLY» • Диски BD-R/RE, записанные в формате BDAV.
	 		<ul style="list-style-type: none"> • Диски BD-R/RE с фильмами, музыкой или файлами с изображениями. • Форматы ISO 9660+JOLIET, UDF и UDF Bridge
DVD-ROM DVD-R DVD-RW DVD+R DVD+RW (8 cm, 12 cm)			<ul style="list-style-type: none"> • Видеодиски, распространяемые через торговую сеть или выдаваемые напрокат. • Только режим фильмов и заверненные диски • Также поддерживаются двухслойные диски
			Формат «завершенный AVCHD»
	 		<ul style="list-style-type: none"> • Диски DVD±R/RW с фильмами, музыкой или файлами с изображениями. • Форматы ISO 9660+JOLIET, UDF и UDF Bridge
DVD-RW (VR) (8 cm, 12 cm)			Только режим VR и заверненные диски
Аудио компакт-диск (8 cm, 12 cm)			Аудио компакт-диск
CD-R/RW (8 cm, 12 cm)			<ul style="list-style-type: none"> • Диски CD-R/RW с фильмами, музыкой или файлами с изображениями. • Форматы ISO 9660+JOLIET, UDF и UDF Bridge
Примечание	–		Указывает на особые замечания и функции.
Осторожно	–		Предупреждает о действиях, приводящих к повреждению оборудования.

! Примечание

- В зависимости от состояния записывающего оборудования или диска CD-R/RW (или DVD±R/RW) некоторые диски CD-R/RW (или DVD±R/RW) могут не читаться проигрывателем.
- В зависимости от используемого в процессе записи программного обеспечения и наличия/отсутствия завершения некоторые диски (CD-R/RW, DVD±R/RW или BD-R/RE) могут не читаться проигрывателем.
- Диски BD-R/RE, DVD±R/RW и CD-R/RW, записанные с помощью персонального компьютера или DVD- или CD-рекордера, могут не читаться проигрывателем в случае их загрязнения, повреждения, а также при наличии на линзах проигрывателя влаги или грязи.
- При записи диска на персональном компьютере, даже если запись произведена в совместимом формате, бывают случаи, когда он не читается проигрывателем из-за определенных настроек программного обеспечения, используемого для записи. (Более подробную информацию ищите на сайте производителя программного обеспечения)
- Данный проигрыватель требует соответствия используемых дисков и записей определенным техническим стандартам для достижения оптимального качества воспроизведения.
- Студийные DVD-записи всегда отвечают таким стандартам. Существует много различных форматов записи дисков (включая CD-R, содержащих MP3 или WMA файлы), и для них существуют определенные заданные требования (см. выше), гарантирующие совместимость при воспроизведении.
- Пользователи должны обратить внимание на то, что для загрузки MP3/WMA файлов и музыки из Интернета требуется разрешение. Наша компания не имеет полномочий для предоставления такого разрешения. Разрешение всегда следует получать у владельца авторского права.
- Чтобы обеспечить совместимость дисков с проигрывателями LG при форматировании перезаписываемых дисков, необходимо параметру формата диска задать значение [Mastered]. При включении параметра «Live System» использовать его в проигрывателе LG будет невозможно. (Mastered/Live File System: Системы формата диска в Windows Vista)

О дисплеем символе



Во время воспроизведения на экране телевизора может появляться значок «O», обозначающий, что некая функция из числа перечисленных в настоящем Руководстве, не доступна в данном формате.

Замечания по совместимости

- Поскольку формат BD-ROM является сравнительно новым, возможны некоторые проблемы совместимости при воспроизведении дисков. При возникновении таких проблем обратитесь в авторизованный сервисный центр.
- Это устройство позволяет пользоваться такими функциями, как «картинка в картинке», вторичный аудиосигнал, виртуальные пакеты и т.д., при использовании функции BONUSVIEW, поддерживающей диски BD-ROM (BD-ROM версии 2, Profile 1 версии 1.1). Вторичное видео и аудио можно воспроизводить с диска, поддерживающего функцию «картинка в картинке». Способ воспроизведения описан в инструкциях к диску.
- Просмотр содержимого высокой четкости и преобразование с повышением частоты DVD-видео стандартной четкости требует наличия на мониторе устройства DVI-входа с поддержкой HDMI или HDCP.
- Некоторые диски BD-ROM и DVD могут ограничивать выполнение отдельных команд или функций.
- Форматы Dolby TrueHD, Dolby Digital Plus и DTS-HD поддерживаются с максимальным количеством каналов 7.1 при использовании аудиовыхода HDMI.
- Некоторые из тех данных, что бывают представлены на дисковых носителях, Вы можете записывать и на устройство USB, например, контент, скачиваемый из Интернета. Устройство, которое Вы используете в качестве носителя, само будет определять то, какие виды данных на нем будут храниться, а какие – нет.

Требования к файлам

Файлы с фильмами

Файл Регион	Файл Расширение	Форматы кодеков	Аудиоформат	Субтитры
Диск, USB	“.avi”, “.divx”, “.mpg”, “.mpeg”, “.mkv”, “.mp4”, “.asf”, “.wmv”, “.m4v” (без применения защиты DRM), “.vob”, “.3gp”	DIVX3.xx, DIVX4.xx, DIVX5.xx, DIVX6.xx (только стандартное воспроизведение), XVID, MPEG1 SS, H.264/MPEG-4 AVC, MPEG2 PS, MPEG2 TS, VC-1 SM (WMV3)	Dolby Digital, DTS, MP3, WMA, AAC, AC3	SubRip (.srt / .txt), SAMI (.smi), SubStation Alpha (.ssa/.txt), MicroDVD (.sub/.txt), VobSub (.sub), SubViewer 1.0 (.sub), SubViewer 2.0 (.sub/.txt), TMPlayer (.txt), DVD Subtitle System (.txt)
DLNA	“.avi”, “.divx”, “.mpg”, “.mpeg”, “.mkv”, “.mp4”, “.asf”, “.wmv”, “.m4v” (без применения защиты DRM)	DIVX3.xx, DIVX4.xx, DIVX5.xx, DIVX6.xx (только стандартное воспроизведение), XVID, MPEG1 SS, H.264/MPEG-4 AVC, MPEG2 PS, MPEG2 TS, VC-1 SM (WMV3)	Dolby Digital, DTS, MP3, WMA, AAC, AC3	SubRip (.srt / .txt), SAMI (.smi), SubStation Alpha (.ssa/.txt), MicroDVD (.sub/.txt), SubViewer 1.0 (.sub), SubViewer 2.0 (.sub/.txt), TMPlayer (.txt), DVD Subtitle System (.txt)

Музыкальные файлы

Файл Регион	Файл Расширение	Частота дискретизации	Скорость передачи данных (битрейт)	Примечание
Диск, USB	“.mp3”, “.wma”, “.wav”, “.m4a” (без применения защиты DRM), “.flac”	в пределах 32 - 48 кГц (WMA), в пределах 16 - 48 кГц (MP3)	в пределах 32 - 192 кбит/с (WMA), в пределах 32 - 320 кбит/с (MP3)	Некоторые файлы wav не поддерживаются данным проигрывателем.
DLNA	“.mp3”, “.wma”, “.wav”, “.m4a” (без применения защиты DRM)	в пределах 32 - 48 кГц (WMA), в пределах 16 - 48 кГц (MP3)	в пределах 32 - 192 кбит/с (WMA), в пределах 32 - 320 кбит/с (MP3)	Некоторые файлы wav не поддерживаются данным проигрывателем.

Файлы с изображениями

Файл Регион	Файл Расширение	Рекомендовано Размеры	Примечание
Диск, USB, DLNA	“.jpg”, “.jpeg”, “.png”, “.gif”	Менее 4 000 x 3000 x 24 бит/пиксел Менее 3000 x 3000 x 32 бит/пиксел	Файлы изображений с прогрессивным сжатием или сжатием без потерь не поддерживаются.

- Поставляемый пакет DLNA-сервера для Macintosh имеет ограничения по файловой совместимости типы ASF, WMA и WMV.

! Примечание

- Имена файлов ограничены 180 символами.
- Максимальное количество файлов/папок: менее 2000 (общее количество файлов и папок)
- В зависимости от размера и количества файлов чтение содержимого носителя может занять до нескольких минут.
- Совместимость файлов различается в зависимости от сервера.
- Так как совместимость DLNA-сервера проверена на программном окружении DLNA-сервера (Nero MediaHome 4 Essentials Windows edition), требования к файлам и функции воспроизведения могут различаться в зависимости от мультимедийных серверов.
- Требования к файлам на стр. 10 не всегда согласуются с действительностью. Некоторые ограничения могут накладываться свойствами файла и мультимедийного сервера.
- Воспроизведение файлов с субтитрами возможно только с медиа-сервера DLNA, созданного с помощью программы Nero MediaHome 4 Essentials, поставляемой в комплекте с данным проигрывателем.
- Возможны проблемы при организации общего доступа к файлам, расположенным на съемном носителе, подключаемом к ПК (USB, DVD-приводе и т.п.).
- Данное изделие не поддерживает ID3-теги, внедренные в MP3-файлы.
- Общее время воспроизведения, отображаемое на экране, может не соответствовать действительному для файлов VBR.
- Видеофайлы в формате HD, записанные на CD/DVD или USB 1.0/1.1, могут воспроизводиться с ошибками. Для корректного воспроизведения файлов в формате HD рекомендуется записывать их на диски Blu-ray или устройство с поддержкой USB 2.0.
- Проигрыватель поддерживает форматы H.264/MPEG-4 AVC с профилем Main, High, уровень 4.1. При попытке воспроизведения файла более высокого уровня на экране появится предупреждение.
- Этот проигрыватель не поддерживает файлы, записанные в формате GMC¹ или Qpel².

*1 GMC – Global Motion Compensation

*2 Qpel – Quarter pixel

! Примечание

- Файлы «avi», закодированные кодеком WMV 9, не поддерживаются.
- Данный проигрыватель поддерживает файлы в кодировке UTF-8, даже если они содержат субтитры в кодировке Юникод. Этот проигрыватель не проигрывает субтитры только в кодировке Юникод.
- Воспроизведение некоторых файлов в зависимости от типа и способа записи может быть невозможно.
- Проигрыватель не поддерживает диски, записанные с использованием мультисессии на обычном ПК.
- Для воспроизведения файла фильма названия самого файла фильма и файла с субтитрами должны совпадать.
- Если установлены видеокодеки MPEG2 TS и MPEG2 PS, субтитры не будут воспроизводиться.
- Общее время воспроизведения аудиофайлов, отображаемое на экране, может оказаться неверным для файлов с переменным потоком данных (VBR-файлов).

Формат AVCHD (улучшенный видеокодек высокого разрешения)

- Этот проигрыватель способен воспроизводить диски в формате AVCHD. Обычно такие диски записываются и используются в видеокамерах.
- AVCHD — это формат высокой четкости для видеокамер.
- Формат MPEG-4 AVC/H.264 обеспечивает более эффективное сжатие, чем обычный формат сжатия изображений.
- Этот проигрыватель способен воспроизводить AVCHD-диски в формате x.v.Colour.
- Некоторые диски в формате AVCHD могут не воспроизводиться из-за состояния записи.
- Диски в формате AVCHD должны быть финализированы.
- x.v.Colour поддерживает более широкий цветовой диапазон, чем обычные DVD-диски для записывающих видеокамер.

О DLNA

Данный проигрыватель сертифицирован DLNA и может воспроизводить видео, аудио и фото с цифровых мультимедиа-серверов (ПК и другой бытовой электроники).

Альянс DLNA – международная межотраслевая организация по бытовой электронике, компьютерам и мобильным устройствам. Система «Digital Living» позволяет потребителям легко наладить общий доступ к цифровым носителям по Вашей домашней сети.

Логотип DLNA позволяет обнаружить устройства, поддерживающие данный стандарт. Данный проигрыватель соответствует стандарту DLNA версии 1.5.

При подключении к проигрывателю компьютера с установленным программным обеспечением DLNA или иного DLNA-совместимого устройства, возможно, потребуется изменить некоторые настройки ПО или указанного устройства. Более подробную информацию ищите в инструкциях к программному обеспечению или устройству.

Некоторые системные требования

Для воспроизведения видео высокой четкости:

- Дисплей высокой четкости с компонентным входом и входом HDMI.
- Диск BD-ROM с содержимым высокой четкости.
- Для воспроизведения некоторого содержимого требуется наличие на дисплее устройства DVI-входа с поддержкой HDMI или HDCP (в соответствии с указаниями производителя диска).

Для воспроизведения многоканальной аудиозаписи формата Dolby® Digital Plus, Dolby TrueHD и DTS-HD требуются:

- Усилитель/приемник с встроенным декодером (для форматов Dolby Digital, Dolby Digital Plus, Dolby TrueHD, DTS или DTS-HD).
- Главные, центральные, периферийные динамики и сабвуфер в соответствии с выбранным форматом.

Региональный код

Региональный код напечатан с обратной стороны устройства. Проигрыватель способен воспроизводить только диски BD-ROM или DVD с тем же региональным кодом, который указан с обратной стороны устройства, либо диски с пометкой «Все регионы».

Выбор системы

Откройте лоток для диска кнопкой

▲ (OPEN/CLOSE), затем нажмите и удерживайте кнопку ■ (PAUSE) более 5 секунд, чтобы выбрать цветовую систему (PAL /NTSC /AUTO).

Пульт дистанционного управления

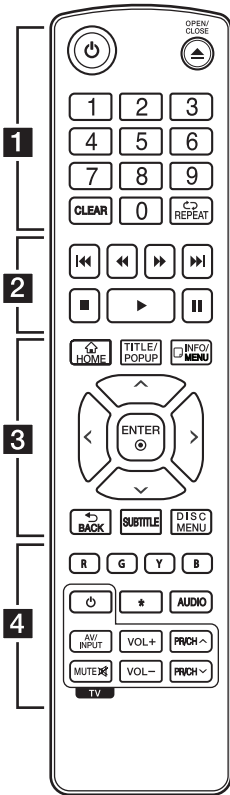

Установка элементов питания

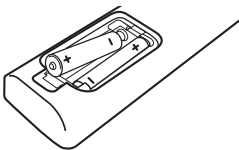

Снимите крышку на обратной стороне ПДУ и вставьте два элемента питания типа R03 (AAA), соблюдая соответствие \oplus и \ominus .

..... **1**

⏻ (POWER): Включение и выключение проигрывателя.

⏏ (OPEN/CLOSE): Открытие или закрытие лотка диска.

Цифровые кнопки 0-9: Выбор пронумерованных параметров в меню.

CLEAR: Удаляет знак в меню поиска или цифру при вводе пароля.

REPEAT (↺): Повтор выбранного раздела или сборника.

..... **2**

⏪/⏩ (SCAN): Поиск вперед/назад.

⏮/⏭ (SKIP): Переход к следующей или предыдущей части/треку/файлу.

■ (STOP): Остановка воспроизведения.

▶ (PLAY): Начало воспроизведения.

⏸ (PAUSE): Пауза воспроизведения.

..... **3**

HOME (🏠): вход в начальное меню или выход из него.

TITLE/POPUP: отображает оглавление DVD или всплывающее меню BD-ROM, если они доступны.

INFO/MENU (ℹ): отображает или скрывает экранную индикацию.

Кнопки-стрелки: выбор опции меню.

ENTER (⊙): Подтверждение выбора опции меню.

BACK (↩): Выход из меню или возврат к предыдущему экрану.

SUBTITLE: Выбор языка субтитров.

DISC MENU: Вход в меню диска.

..... **4**

Цветные кнопки (R, G, Y, B): навигация по меню BD-ROM дисков. Также используются для меню [Фильм], [Фото], [Музыка], [Премиум] и [LG Apps].

★: кнопка недоступна.

AUDIO: Выбор языка звука или звукового канала.

Кнопки управления TV: см. стр. 48.

Передняя панель

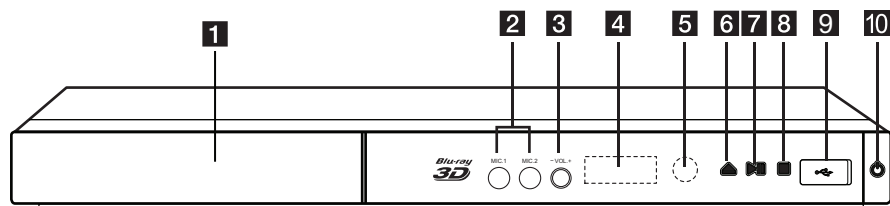

- 1** Лоток диска
- 2** Гнезда для подключения микрофонов MIC.1 (МИК.1) и MIC.2 (МИК.2)
 - * В зависимости от модели или марки телевизора звук с микрофона караоке может поступать с задержкой, если телевизор и данное устройство подключены непосредственно, поэтому для использования микрофона в режиме караоке подключите устройство к усилителю.
- 3** MIC Volume (контроль уровня громкости микрофона) (VOL.-/+)
- 4** Окно дисплея
- 5** Датчик дистанционного управления
- 6** ▲ (OPEN/CLOSE)
- 7** ▶|| (PLAY / PAUSE)
- 8** ■ (STOP)
- 9** Порт USB
- 10** ⏻ (POWER)

Задняя панель

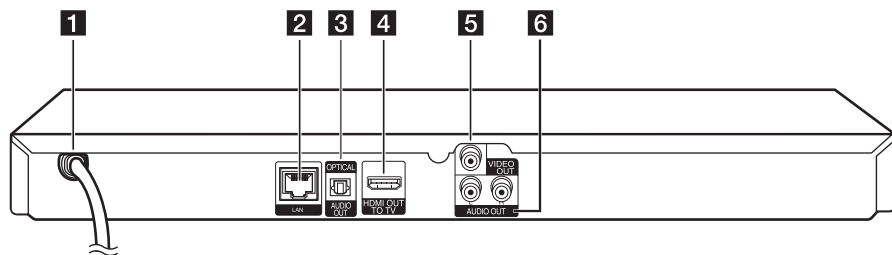

- 1** Шнур питания переменного тока
- 2** Разъем LAN (локальная сеть)
- 3** DIGITAL AUDIO OUT (OPTICAL)
- 4** HDMI OUT
- 5** VIDEO OUT
- 6** 2CH AUDIO OUT (Левый/Правый)

Подключение к телевизору

Осуществите подключение одним из следующих способов, в зависимости от возможностей текущего оборудования.

- Подключение HDMI (стр. 15)
- Подключение Видео/Аудио (Левый/Правый) (стр. 16)

Примечание

- В зависимости от модели Вашего телевизора и остального оборудования проигрыватель можно подключить несколькими способами. Для подключения используйте один из способов, описанных в настоящем Руководстве.
- Для правильного подключения см. инструкции к Вашему телевизору, стерео системе и другим подключаемым устройствам.
- Не подключайте выход AUDIO OUT проигрывателя к входу phono вашей аудио системы.
- Не подключайте проигрыватель через кассетный видеомagneтофон. Изображение может искажаться системой защиты от копирования.

Подключение через вход HDMI

Если Ваш телевизор или монитор поддерживают HDMI, Вы можете подключать их к проигрывателю с помощью кабеля HDMI (Тип A, Высокоскоростной кабель HDMI™). Соедините кабелем разъем HDMI проигрывателя с разъемом HDMI на телевизоре/мониторе.

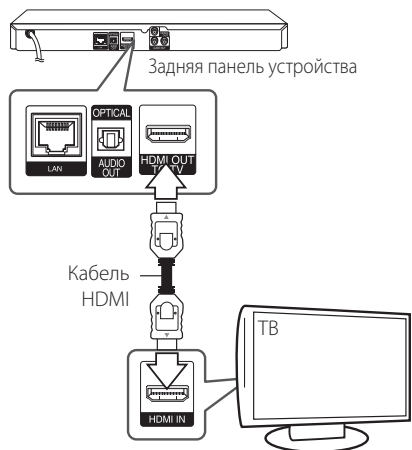

Переключите источник сигнала на телевизоре на HDMI (см. руководство по эксплуатации телевизора).

Дополнительная информация по HDMI

- При подключении HDMI- или DVI-совместимого устройства выполните следующие действия:
 - Выключите HDMI/DVI-устройство и проигрыватель. Затем включите HDMI/DVI-устройство, через 30 секунд включите проигрыватель.
 - Убедитесь в том, что входной видеосигнал подключенного устройства настроен в соответствии с настройками проигрывателя.
 - Убедитесь в том, что подключенное устройство совместимо с выходным сигналом 720x576p, 1280x720p, 1920x1080i или 1920x1080p.
- Данный проигрыватель поддерживает не все HDCP-совместимые устройства HDMI или DVI.
 - При подключении устройства, не совместимого с HDCP, изображение будет выводиться с искажениями.

! Примечание

- Если подключенное HDMI-совместимое устройство не воспроизводит аудиодорожку, поступающую с проигрывателя, возможно, существуют искажения или отсутствует выходной сигнал.
- При использовании HDMI-подключения Вы можете сменить разрешение на разрешение высокой четкости HDMI. (См. раздел «Настройка разрешения» на стр. 17).
- Выберите тип видеовыхода с разъема HDMI OUT с помощью функции [Устан. Цвета HDMI] в меню [Настр-ка] (см. стр. 26).
- Смена разрешения при уже подключенном оборудовании может вызвать неполадки в работе устройств. Чтобы устранить проблему, выключите и снова включите проигрыватель.
- Если соединение HDMI с HDCP не удалось проверить, то экран телевизора будет черным. В таком случае проверьте соединение HDMI или отключите кабель HDMI.
- Если на экране видны шумы, помехи и искажения, проверьте состояние кабеля HDMI (его длина не должна превышать 4,5 м).

Что такое SIMPLINK?



При HDMI-подключении данного проигрывателя к телевизору LG с функцией SIMPLINK некоторые параметры проигрывателя можно контролировать с ПДУ телевизора.

Функции, доступные с ПДУ телевизора: воспроизведение, пауза, поиск, пропуск, остановка, отключение и др.

Подробнее о функции SIMPLINK см. в инструкции к телевизору.

Телевизор LG, поддерживающий функцию SIMPLINK, отмечен логотипом.

! Примечание

В зависимости от типа диска и статуса воспроизведения могут возникать проблемы с выполнением некоторых действий, обеспечиваемых функцией SIMPLINK.

Подключение Видео/Аудио (Левый/Правый)

Подключите выход VIDEO OUT проигрывателя к соответствующему входу телевизора с помощью видеокабеля. Подключите левый и правый выходы AUDIO OUT проигрывателя к соответствующим входам телевизора с помощью аудиокабелей.

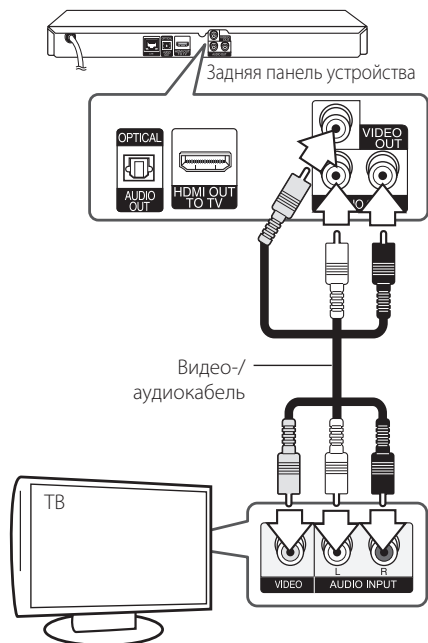

Настройка разрешения

Проигрыватель поддерживает несколько разрешений на выходах HDMI OUT. Вы можете сменить разрешение в меню [Настр-ка].

1. Нажмите HOME (🏠).
2. Кнопками </> выберите функцию [Настр-ка] и нажмите ENTER (⊙). Появится меню [Настр-ка].
3. Кнопками Λ/V выберите функцию [ЭКРАН] и нажмите >, чтобы перейти на второй уровень.
4. Кнопками Λ/V выберите функцию [Разрешение] и нажмите ENTER (⊙), чтобы перейти на третий уровень.

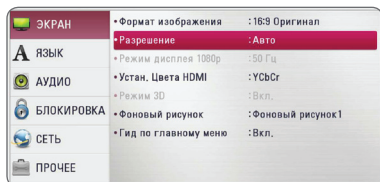

5. Кнопками Λ/V выберите нужное разрешение, затем нажмите ENTER (⊙) для подтверждения выбора.

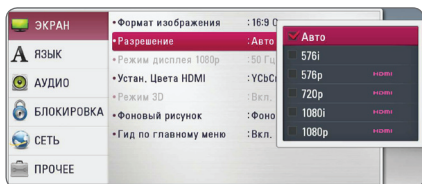

! Примечание

- Если Ваш телевизор не поддерживает разрешение, установленное на проигрывателе, Вы можете задать разрешение 576р следующим способом:
 1. Нажмите ▲ чтобы открыть лоток диска.
 2. Нажмите ■ (STOP) и удерживайте в течение 5 секунд.
- При установке значения разрешения 576i через разъем HDMI изображение будет подаваться с разрешением 576р.
- Если разрешение было выбрано вручную, разъем HDMI подключен к телевизору, но телевизор не поддерживает выбранное разрешение, то включается режим [Авто].
- При выборе разрешения, которое не поддерживается телевизором, выдается предупреждение. Если после изменения разрешения изображение на экране отсутствует, подождите 20 секунд, чтобы изображение автоматически переключилось в предыдущий режим.
- Частоту кадров выходного видеосигнала в формате 1080р можно автоматически задать в значение 24 Гц или 50 Гц в зависимости от технических возможностей и параметров подключенного телевизора, а также исходя из собственной частоты кадров содержимого на диске BD-ROM.
- Разрешение выхода VIDEO OUT всегда составляет 576i.

Подключение к усилителю

Осуществите подключение одним из следующих способов, в зависимости от возможностей текущего оборудования.

- Подключение HDMI Audio (стр. 18)
- Подключение Digital Audio (стр. 19)
- Подключение 2CH Analog Audio (стр. 19)

Поскольку тип выходного аудиосигнала зависит от множества факторов, подробнее об этом см. в разделе «Технические характеристики аудиовыхода» (стр. 57).

О многоканальном звуке Digital

Цифровое многоканальное подключение обеспечивает наилучшее качество звука. Для этого Вам нужно приобрести многоканальный аудио/видео ресивер, с поддержкой одного или нескольких аудиоформатов, поддерживаемых проигрывателем. Обратите внимание на логотипы на передней панели аудио/видеоприемника и описание в руководстве. (PCM Stereo, PCM Multi-Ch, Dolby Digital, Dolby Digital Plus, Dolby TrueHD, DTS и/или DTS-HD)

Подключение к усилителю через выход HDMI

Подключите выход HDMI OUT к соответствующему входу усилителя с помощью HDMI-кабеля.

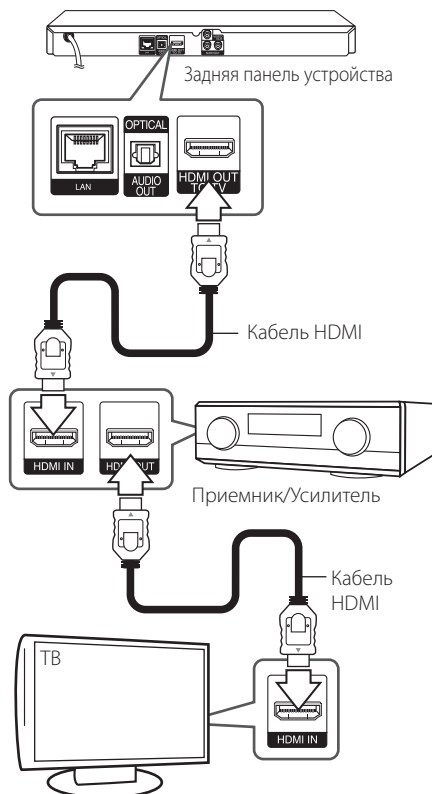

Если на Вашем усилителе есть выход HDMI, подключите его к HDMI-входу телевизора с помощью HDMI-кабеля.

Вам необходимо будет активировать цифровой выход проигрывателя. (См. раздел «Меню [АУДИО]» на стр. 27.)

Подключение к усилителю через выход Digital Audio

Подключите DIGITAL AUDIO OUT проигрывателя к соответствующему входу (OPTICAL) усилителя с помощью цифрового аудиокабеля (приобретается дополнительно).

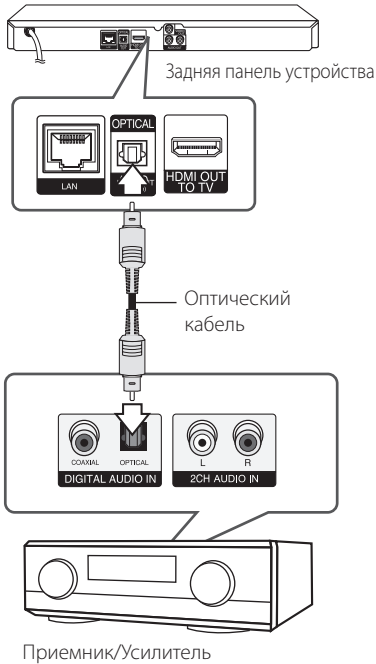

Вам необходимо будет активировать цифровой выход проигрывателя. (См. раздел "Меню [АУДИО]" на стр. 27.)

Подключение к усилителю через выход 2 Channel Audio

Подключите левый и правый выходы 2CH AUDIO OUT проигрывателя к соответствующим входам усилителя, ресивера или стерео системы с помощью аудиокабелей.

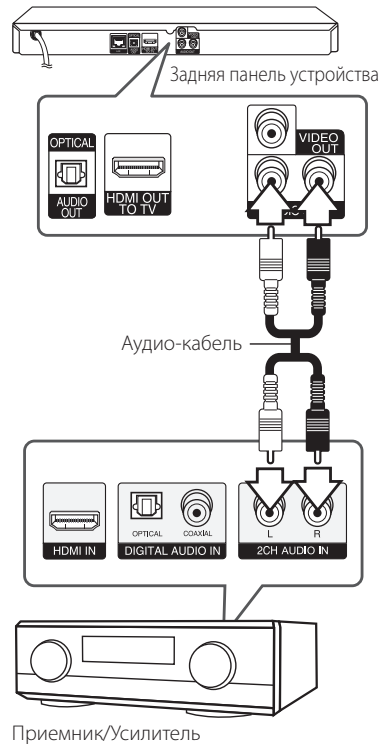

Подключение к домашней сети

Данный проигрыватель можно подключить к локальной вычислительной сети (LAN) через порт LAN на задней панели.

Подключая проигрыватель к широкополосной домашней сети, вы получаете доступ к таким службам, как службы обновления программного обеспечения, интерактивные сервисы BD-LIVE и службы онлайн-контента.

Проводное сетевое подключение

Проводное подключение обеспечивает лучшее качество передачи, т.к. устройство непосредственно подключается к сети, не испытывая влияния радиочастотных помех.

Дополнительные рекомендации по подключению см. в документации к сетевому устройству.

Подключите порт LAN проигрывателя к соответствующему порту модема или роутера с помощью кабелей LAN или Ethernet.

! Примечание

- Подсоединяя или отсоединяя кабель LAN, держите его за коннектор. Отсоединяя кабель, не выдергивайте его, а осторожно вытягивайте, нажимая на защелку.
- Не подключайте к порту LAN телефонный кабель.
- Поскольку существует множество вариантов подсоединения, следуйте техническим условиям Вашей телекоммуникационной компании или поставщика Интернет-услуг.
- Если необходимо получить доступ к контенту, хранящемуся на серверах DLNA, необходимо подключить данный проигрыватель к той же локальной сети через маршрутизатор.
- Для настройки ПК в качестве сервера DLNA установите входящее в комплект поставки ПО Nero MediaHome 4 на своем ПК. (см. стр. 51)

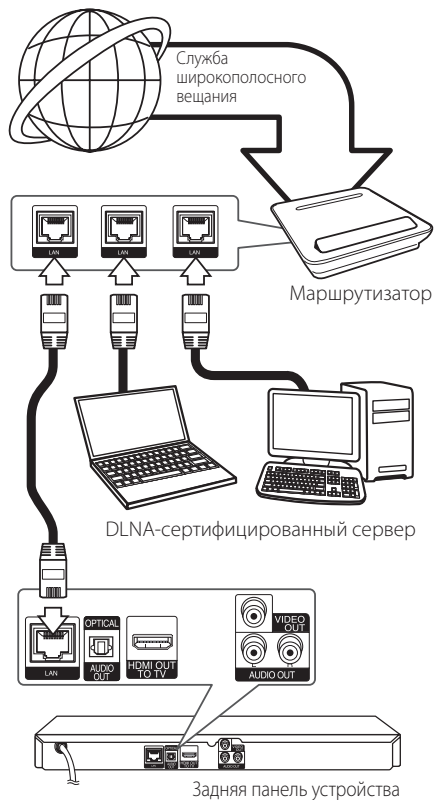

Настройка проводной сети

Если в локальной проводной сети есть сервер DHCP, проигрывателю будет автоматически назначен IP-адрес. После физического соединения может потребоваться регулировка сетевых настроек проигрывателя для нормальной работы остальных компонентов домашней сети. Настройте функцию [СЕТЬ] следующим образом.

Подготовка

Перед настройкой проводного соединения необходимо подключить домашнюю сеть к широкополосной сети Интернет.

1. Выберите функцию [Настройки соед.] в меню [Настр-ка] и нажмите ENTER (⊙).

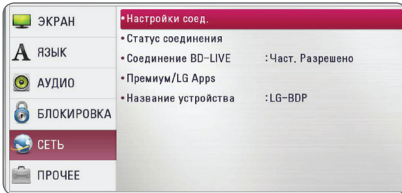

2. Прочитайте информацию о подготовке к настройке сети, а затем нажмите кнопку ENTER (⊙), когда выделена кнопка [Старт].

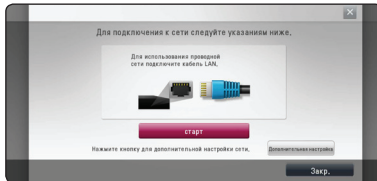

Устройство будет автоматически подключено к сети.

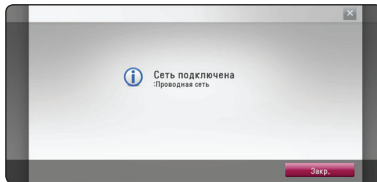

Дополнительная настройка

Если вы хотите выполнить настройки сети вручную, с помощью кнопок \wedge/\vee выберите пункт [Дополнительная настройка] в меню [Настройка сети] и нажмите кнопку ENTER (⊙).

1. Кнопками $\wedge/\vee/</>$ задайте вид IP - [Динамический] или [Статический].
Чтобы получать IP-адрес автоматически выберите режим [Динамический].

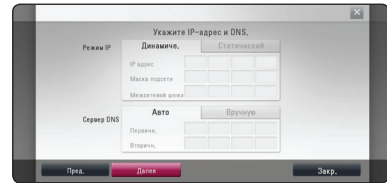

! Примечание

Если в сети нет сервера DHCP, и вы хотите задать IP-адрес вручную, выберите режим [Статический], затем цифровыми кнопками и кнопками $\wedge/\vee/</>$ задайте параметры [IP адрес], [Маска подсети], [Межсетевой шлюз] и [Сервер DNS]. Если при вводе вы допустили ошибку, нажмите кнопку CLEAR, чтобы удалить выделенный фрагмент.

2. Выберите [Далее] и нажмите кнопку ENTER (⊙), чтобы применить сетевые настройки.

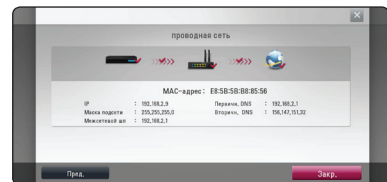

На экране будет отображаться статус сетевого подключения.

3. Нажмите кнопку ENTER (⊙), когда выделено [Закр.], для завершения настройки проводной сети.

Рекомендации по сетевому подключению:

- Большая часть возникающих при подключении проблем может быть решена перезагрузкой роутера или модема. После подключения проигрывателя к домашней сети быстро выключите и /или выньте из розетки шнур питания роутера или модема. Затем включите и/или вставьте шнур питания роутера или модема в розетку.
- В зависимости от требований поставщика Интернет-услуг количество устройств, подключаемых к сети Интернет, может быть ограничено. За подобной информацией обращайтесь к поставщику Интернет-услуг.
- Компания не несет ответственности за повреждение и/или неправильную работу проигрывателя, вызванную неполадками в широкополосной сети Интернет или в домашней сети.
- Мы не занимаемся ни разработкой, ни предоставлением функций дисков BD-ROM, доступных через Интернет, и поэтому не несем ответственности за их недоступность или неработоспособность. Некоторые материалы по воспроизводимому диску, доступные через Интернет, могут не поддерживаться проигрывателем. Если у Вас есть вопросы касательно такого содержимого, обратитесь к производителю диска.
- Для воспроизведения некоторого содержимого сети Интернет может потребоваться соединение с большой пропускной способностью.
- Даже если проигрыватель правильно подключен и настроен, некоторое содержимое из Интернета может работать неправильно из-за обрывов связи, медленной скорости передачи данных или проблем на стороне поставщика содержимого.
- Некоторые функции, требующие подключения к сети Интернет, могут быть недоступны из-за ограничений, накладываемых поставщиком Интернет-услуг.
- Все расходы, связанные с подключением к сети Интернет, оплачивает пользователь.
- Для проводного подключения к проигрывателю необходим порт A 10 Base-T или 100 Base-TX LAN. Если данное подключение ограничено поставщиком Интернет-услуг, Вы не сможете подключить проигрыватель.
- Для пользования службой xDSL следует использовать роутер.
- Для пользования услугами DSL необходим DSL-модем, для коммуникации по кабельным сетям необходим кабельный модем. В зависимости от способа подключения к сети Интернет и условий соглашения с поставщиком Интернет-услуг, Вы можете испытывать проблемы с использованием некоторых функций данного проигрывателя или с подключением дополнительных устройств к сети Интернет. (если поставщик Интернет услуг ограничивает подключение к сети одним устройством, проигрыватель не сможет подключиться к сети Интернет при подключенном ПК).
- Использование роутера может быть запрещено или ограничено поставщиком Интернет-услуг. Для получения подробной информации свяжитесь с вашим поставщиком Интернет-услуг.

Подключение USB-устройства

Данное устройство способно воспроизводить фильмы, музыку и отображать файлы с фотоизображениями, которые находятся на USB-устройстве.

Воспроизведение содержимого USB-устройства

1. Подключите USB-устройство через USB-порт.

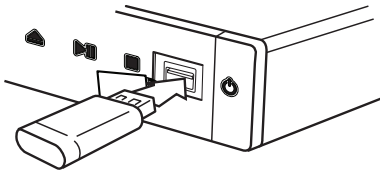

При подключении USB-устройства проигрыватель автоматически воспроизводит файл, находящийся на USB-накопителе. Если USB-накопитель содержит различные типы файлов, на экране появится меню для выбора нужного формата.

Загрузка информации может занять несколько минут в зависимости от количества файлов, находящихся на USB-накопителе. Для остановки загрузки выберите [Отмена] и нажмите ENTER (⊙).

2. Нажмите HOME (🏠).
3. Выберите [Фильм], [Фото] или [Музыка] с помощью кнопок </> и нажмите ENTER (⊙).
4. Выберите функцию [USB] с помощью кнопок Λ/∨ и нажмите ENTER (⊙).

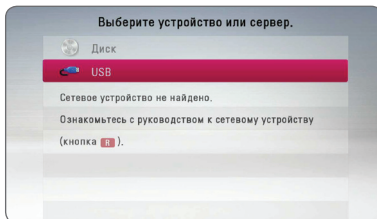

5. Выберите файл с помощью кнопок Λ/∨/</>, и нажмите PLAY или ENTER (⊙) для воспроизведения.

6. Осторожно отсоедините USB-устройство.

! Примечание

- Данный проигрыватель поддерживает USB-накопители и внешние жесткие диски с файловыми системами FAT16, FAT32 и NTFS при воспроизведении файлов музыки, фильмов и изображений. Однако технология BD-Live поддерживает только форматы FAT16 и FAT32. При использовании функции BD-Live используйте USB-накопитель или внешний HDD, отформатированные в FAT16 или в FAT32.
- USB-устройство можно использовать в качестве локального хранилища во время работы с дисками BD-Live через Интернет.
- Проигрыватель поддерживает до 4 разделов на USB-устройстве.
- Не извлекайте USB-устройство во время работы (во время воспроизведения и т. д.).
- USB-устройства, для которых при подключении к компьютеру требуется установка дополнительных программ, не поддерживаются.
- USB-устройство: устройство USB спецификации USB1.1 и USB2.0.
- Возможно воспроизведение файлов видео, аудио и фотоизображений. Подробные сведения по каждому файлу приведены на соответствующих страницах.
- Для предотвращения потери данных рекомендуется регулярно выполнять резервное копирование.
- USB удлинители, USB разветвители и многофункциональные USB кардридеры могут не распознаваться.
- Некоторые USB-устройства могут не работать с этим проигрывателем.
- Цифровые фотоаппараты и мобильные телефоны не поддерживаются.
- USB-порт устройства нельзя подключать к компьютеру. Устройство нельзя использовать для хранения информации.

Настройки

Начальная настройка

При первом включении устройства на экране появится мастер начальной настройки. Установите с помощью мастера начальной настройки язык экрана и сетевые настройки.

1. Нажмите кнопку **⏻** (POWER).

На экране появится мастер начальной настройки.

2. Кнопками **^ / v / < / >** выберите язык экрана и нажмите кнопку ENTER (**⊙**).



3. Прочитайте информацию о подготовке к настройке сети, а затем нажмите кнопку ENTER (**⊙**), когда выделена кнопка [Старт].

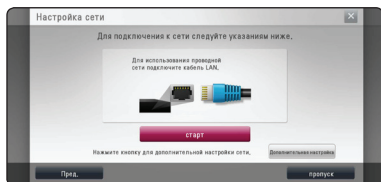

Если устройство подключено к проводной сети, настройка сетевого соединения будет автоматически завершена.

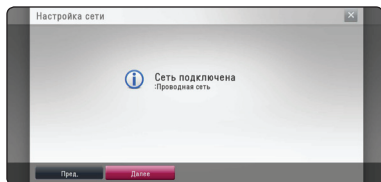

Подробное описание сетевых настроек см. в разделе "Подключение к домашней сети" на стр. 20.

4. Проверьте все настройки, выполненные на предыдущих этапах.

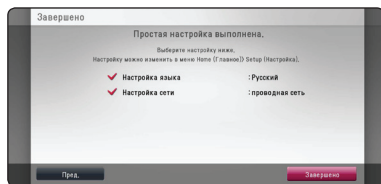

Нажмите кнопку ENTER (**⊙**), когда выделено [Завершено], для завершения операций начальной настройки. Если нужно изменить какие-либо настройки, кнопками **< / >** выберите [Пред.] и нажмите кнопку ENTER (**⊙**).

Настройка базовых параметров

Вы можете менять настройки устройства в меню [Настр-ка].

1. Нажмите HOME (🏠).

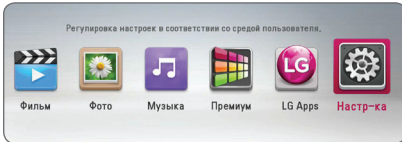

2. Кнопками </> выберите функцию [Настр-ка] и нажмите ENTER (⊙).
На экране появится меню [Настр-ка].

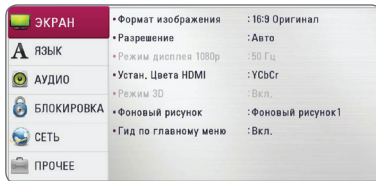

3. Кнопками \wedge / \vee выберите первый параметр и нажмите \gt , чтобы перейти на второй уровень.

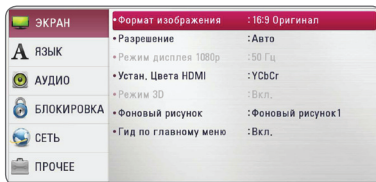

4. Кнопками \wedge / \vee выберите второй параметр и нажмите ENTER (⊙), чтобы перейти на третий уровень.

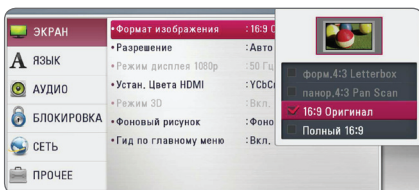

5. Кнопками \wedge / \vee выберите необходимый параметр и нажмите ENTER (⊙) для подтверждения.

Меню [ЭКРАН]

Формат изображения

Выбор соотношения сторон в зависимости от типа телевизора.

[форм.4:3 Letterbox]

Выбрать при стандартном соотношении сторон телевизора 4:3. Отображает широкоэкранное изображение с темными полосами внизу иверху экрана.

[панор.4:3 Pan Scan]

Выбрать при стандартном соотношении сторон телевизора 4:3. Широкоэкранное изображение «Обрезано» с обеих сторон под экран Вашего телевизора. «Обрезаны» обе стороны изображения.

[16:9 Оригинал]

Выбрать при подключении к телевизору с соотношением сторон 16:9. Изображение 4:3 выводится в оригинальном соотношении с черными полосами справа и слева от него.

[Полный 16:9]

Выбрать при подключении к телевизору с соотношением сторон 16:9. Изображение 4:3 подгоняется горизонтально, чтобы заполнить весь экран.

! Примечание

Вы не можете выбрать функции [форм.4:3 Letterbox] и [панор.4:3 Pan Scan] при разрешении выше 720p.

Разрешение

Установка выходного разрешения видеосигнала HDMI. Подробнее о настройках разрешения см. на стр. 17.

[Авто]

Если разъем HDMI OUT подключен к телевизору, передающему сведения об экране (EDID), то оптимальное разрешение выбирается автоматически.

[1080p]

На выходе 1080 строк с прогрессивной разверткой.

[1080i]

На выходе 1080 строк с чересстрочной разверткой.

[720p]

На выходе 720 строк с прогрессивной разверткой.

[576p]

На выходе 576 строк с прогрессивной разверткой.

[576i]

На выходе 576 строк с чересстрочной разверткой.

Режим дисплея 1080p

Если задано разрешение 1080p, выберите [24 Гц], чтобы воспроизведение фильма (1080p/24 Гц) на мониторе с HDMI, совместимом с форматом 1080p/24 Гц, было более плавным.

! Примечание

- При выборе [24 Гц] могут наблюдаться помехи и искажения изображения. В этом случае выберите [50 Гц].
- Даже в режиме монитора [Режим дисплея 1080p] на частоте [24 Гц], если монитор не поддерживает формат 1080p/24 Гц, реальная частота кадров видеосигнала будет составлять 50 Гц в соответствии с форматом исходного видео.

Устан. Цвета HDMI

Выберите тип выходного сигнала на разъеме HDMI OUT. Чтобы настроить этот параметр, обратитесь к руководству по эксплуатации монитора.

[YCbCr]

Выбрать при подключении к дисплею HDMI.

[RGB]

Выбрать при подключении к дисплею DVI.

Режим 3D

Выбрать тип режима вывода для воспроизведения диска Blu-ray 3D.

[Вкл.]

Воспроизведение диска Blu-ray 3D будет выводиться в режиме 2D, как обычное воспроизведение диска BD-ROM.

[Вкл.]

Воспроизведение диска Blu-ray 3D будет выводиться в режиме 3D.

Фоновый рисунок

Изменение фона первоначального экранного меню.

Гид по главному меню

Эта функция позволяет активировать или деактивировать всплывающее облако с подсказкой в Главном меню. Чтобы показать руководство, выберите [Вкл.].

Меню [ЯЗЫК]

Экранное меню

Выберите язык отображения меню [Настр-ка] и информации.

Меню диска/Аудио/Субтитры

Выберите удобный для Вас язык звуковой дорожки, субтитров и меню диска.

[Оригинал]

Переход к исходному языку, на котором был записан диск.

[Другие]

Нажмите кнопку ENTER (Ⓞ), чтобы выбрать другой язык. С помощью цифровых кнопок введите соответствующий 4-значный номер согласно списку кодов языков на стр. 54., а затем нажмите кнопку ENTER (Ⓞ).

[Выкл.] (только для субтитров с диска)

Отключение субтитров.

! Примечание

В зависимости от типа диска языковые настройки пользователя могут не работать.

Меню [АУДИО]

Каждый диск допускает множество вариантов воспроизведения аудиодорожки. Задайте настройки аудио на проигрывателе в зависимости от типа аудиосистемы, которую Вы используете.

! Примечание

Поскольку тип выходного аудиосигнала зависит от множества факторов, подробнее об этом см. в разделе «Технические характеристики аудиовыхода» (стр. 57).

Цифровой выход

[ИКМ стерео] (HDMI, OPTICAL)

Выберите при подключении выхода HDMI OUT или DIGITAL AUDIO OUT проигрывателя к устройству с двухканальным цифровым декодером.

[Многоканал. ИКМ] (только HDMI)

Выберите при подключении выхода HDMI OUT проигрывателя к устройству с многоканальным цифровым декодером.

[Перекодир. DTS] (HDMI, OPTICAL)

Выберите при подключении выхода HDMI OUT или DIGITAL AUDIO OUT проигрывателя к устройству с декодером DTS.

[Цифровой поток данных] (HDMI, OPTICAL)

Выберите при подключении выхода HDMI OUT или DIGITAL AUDIO OUT проигрывателя к устройству с декодером LPCM, Dolby Digital, Dolby Digital Plus, Dolby TrueHD, DTS и DTS-HD.

! Примечание

- Когда функция [Цифровой выход] задана параметром [Многоканал. ИКМ], аудио может воспроизводиться как PCM стерео, если многоканальный сигнал с устройства HDMI не обнаружен.
- Когда функция [Цифровой выход] задана параметром [Перекодир. DTS], то для BD и усовершенствованных дисков DVD на выход подается аудио-сигнал Перекодир. DTS, а для других дисков звук отображается в первоначальном формате (например, [Цифровой поток данных]).

Частота выборки (цифровой аудиовыход)

[192 кГц]

Выберите, если AV ресивер или усилитель работает с сигналами 192 кГц.

[96 кГц]

Выберите, если AV ресивер или усилитель не работает с сигналами 192 кГц. После этого проигрыватель будет автоматически преобразовывать любой сигнал с частотой 192 кГц в сигнал 96 кГц с тем, чтобы система могла его декодировать.

[48 кГц]

Выберите, если AV ресивер или усилитель не работает с сигналами 192 кГц и 96 кГц. После этого проигрыватель будет автоматически преобразовывать любой сигнал с частотой 192 кГц и 96 кГц в сигнал 48 кГц с тем, чтобы система могла его декодировать.

Информацию о свойствах ресивера или усилителя можно посмотреть в их комплектной документации.

контр. динам. ОЗУ

Данная функция позволяет просматривать фильмы с более низким уровнем громкости без потери качества звука.

[Выкл.]

Выключение данной функции.

[Вкл.]

Сжатие динамического диапазона аудиовыхода Dolby Digital, Dolby Digital Plus или Dolby TrueHD.

[Авто]

Динамический диапазон аудиовыхода Dolby TrueHD задается самостоятельно. А динамический диапазон Dolby Digital и Dolby Digital Plus работают также как и в режиме [Вкл.].



Примечание

Параметр DRC может быть изменен, только если в устройстве нет диска или оно находится в режиме полной остановки.

Полукараоке

По окончании раздела / произведения данная функция показывает набранные баллы, сопровождаемые звуком фанфар.

[Вкл]

По окончании пения на экране появляются баллы.

[Выкл]

Баллы и звук фанфар отключены.



Примечание

- Если во время просмотра фильмов при переходе к следующему разделу появляются баллы или фанфары, отключите (off) функцию полукараоке в меню настроек SETUP или отсоедините микрофон.
- Функция Полукараоке доступна только при подключенном микрофоне.
- Звучание фанфар и отображение количества очков предусмотрено только при воспроизведении дисков BD-ROM и DVD.

Меню [БЛОКИРОВКА]

Настройки [БЛОКИРОВКА] действуют только при воспроизведении BD-ROM и DVD.

Для доступа к параметрам функции [БЛОКИРОВКА] требуется ввести четырехзначный код, заданный ранее.

Если Вы до сих пор не задали код безопасности, введите его сейчас. Дважды введите четырехзначный пароль и нажмите ENTER (⊙), чтобы создать новый пароль.

Пароль

Вы можете сменить пароль или задать новый.

[Нет]

Дважды введите четырехзначный пароль и нажмите ENTER (⊙), чтобы создать новый пароль.

[Заменить]

Введите текущий пароль и нажмите ENTER (⊙). Дважды введите четырехзначный пароль и нажмите ENTER (⊙), чтобы создать новый пароль.

Если Вы забыли пароль

Если Вы забыли пароль, Вы можете снять его, выполнив следующие действия:

1. Достаньте диск из проигрывателя.
2. Выберите функцию [Пароль] в меню [Настройка].
3. Цифровыми кнопками введите «210499». Пароль стерт.

! Примечание

Если вы ошиблись, то перед тем, как нажать ENTER (⊙) нажмите CLEAR. Затем введите правильный пароль.

Рейтинг DVD

Блокирует воспроизведение DVD в зависимости от их категории. (Не все диски имеют установленную категорию.)

[Рейтинг 1-8]

Категория (1) содержит наибольшее количество ограничений, категория (8) - наименьшее.

[Разблокировать]

При выборе функции [Разблокировать], блокировка воспроизведения не активна, все диски воспроизводятся в полном объеме.

Рейтинг Диск Blu-ray

Задаёт возрастное ограничение на воспроизведение дисков BD-ROM. Для ввода возрастного ограничения просмотра BD-ROM используйте цифровые кнопки.

[255]

Все диски BD воспроизводятся в полном объеме.

[0-254]

Запрещает воспроизведение дисков BD заданной категории.

! Примечание

Параметр [Рейтинг Диск Blu-ray] используется только с дисками Blu-ray, с возможностью дополнительной регулировки параметров.

Код рег.

Введите код страны, по стандартам которой DVD-диск была присвоена категория, из списка на стр. 53.

Меню [СЕТЬ]

Функция [СЕТЬ] необходима для обновления программного обеспечения, пользования сервисом BD-Live и онлайн-сервисами.

Настройки соед.

Если настройки домашней сети позволяют подключить проигрыватель, необходимо настроить проигрыватель для подключения к сети. (См. раздел "Подключение к домашней сети" на стр. 20.)

Статус соединения

Если Вы хотите проверить состояние подключения, выберите функцию [Статус соединения] и нажмите ENTER (⊙), чтобы проверить наличие подключения к домашней сети и сети Интернет.

Соединение BD-LIVE

При использовании функций BD-Live доступ к Интернету можно ограничить.

[Разрешено]

Доступ к Интернету разрешен для всего содержимого BD-Live.

[Част. разрешено]

Доступ к Интернету разрешен только для содержимого BD-Live с сертификатами владельцев. Доступ к Интернету и функции AACS Online запрещены для любого содержимого BD-Live без сертификата.

[Запрещено]

Доступ к Интернету запрещен для любого содержимого BD-Live.

Премиум/LG Apps

[Настройка страны]

Выберите свое местоположение для отображения доступных через [Премиум] и [LG Apps] сервисов и контента.

Название устройства

С помощью виртуальной клавиатуры можно указать имя сети. Данный проигрыватель может распознаваться по имени, введенному вами в домашней сети.

Меню [ПРОЧЕЕ]

DivX® VOD

ФОРМАТ DIVX VIDEO: DivX® является цифровым форматом видео, разработанный DivX, LLC, дочерней компанией корпорации Rovi Corporation. Данное устройство является сертифицированным устройством DivX Certified®, способным воспроизводить видео в формате DivX. Подробную информацию и программные средства преобразования файлов в формат DivX вы найдете на сайте divx.com.

О ФУНКЦИИ DIVX-ВИДЕО ОДНОКРАТНОГО ПРОСМОТРА (VIDEO-ON-DEMAND): Данное устройство DivX Certified® должно быть зарегистрировано для воспроизведения содержимого DivX-фильмов, приобретенных для однократного просмотра (Video-on-Demand, VOD). Для получения регистрационного кода из меню настроек Вашего изделия перейдите в раздел DivX VOD. Для получения дополнительной информации о регистрации посетите сайт vod.divx.com.

[Зарегистрировать]

Отображение регистрационного кода Вашего проигрывателя.

[Отменить регистрацию]

Отмена регистрации проигрывателя и отображение кода деактивации.

! Примечание

Все загруженные видеофайлы с DivX(R) VOD с данным кодом регистрации можно воспроизвести только с данного устройства.

Сетевое подключение

Эта функция позволяет управлять воспроизведением мультимедийных файлов, направляемых с сервера мультимедиа DLNA, с помощью сертифицированного смартфона с поддержкой технологии DLNA. В большинстве сертифицированных смартфонов с поддержкой технологии DLNA есть функция управления воспроизведением мультимедийных файлов в домашней сети. Установите для этой функции значение [Вкл.], чтобы иметь возможность управлять этим устройством с помощью смартфона. Для получения более подробной информации см. инструкции на сертифицированный смартфон с поддержкой технологии DLNA или соответствующее приложение.

! Примечание

- Данное устройство и сертифицированный смартфон с поддержкой технологии DLNA должны быть подключены к одной сети.
- Для использования функции [Сетевое подключение] с помощью сертифицированного смартфона с поддержкой технологии DLNA перед подключением к этому устройству нажмите кнопку HOME (🏠), чтобы отобразить главное меню.
- Во время управления устройством при использовании функции [Сетевое подключение] пульт ДУ может не работать.
- Доступные форматы файлов, описанные на стр. 10, не всегда поддерживаются при использовании функцией [Сетевое подключение].

Автовыключение

Если проигрыватель находится в режиме остановки воспроизведения дольше 5 минут, на экране появляется экранная заставка. Если данному параметру установлено значение [Вкл.], устройство автоматически выключается через 20 минут после отображения экранной заставки. Установите значение данной функции на [Выкл.], чтобы выйти из экранной заставки, пока работа проигрывателя контролируется пользователем.

Инициализировать

[Завод.уст-ки]

Возможен возврат к исходным настройкам проигрывателя.

[Память Blu-ray очищена]

Загрузка с помощью профиля BD-Live содержимого с подключенного USB-накопителя.

! Примечание

Если Вы вернете проигрыватель к исходным заводским настройкам, используя параметр [Завод.уст-ки], Вы должны будете снова установить всю активацию для он-лайн услуг и настройки сети.

Программа

[Информация]

Отображение текущей версии ПО.

[Обновление]

Вы можете обновить ПО, подключив проигрыватель к серверу обновлений (см. стр. 49).

Отказ от гарантий

Нажмите ENTER (Ⓞ) для просмотра уведомления о Декларации сетевого сервиса.

Стандартное воспроизведение

Работа с меню [НАЧАЛО]

При нажатии HOME (🏠) появляется Главное меню. Кнопками \wedge / \vee / \lt / \gt выберите необходимую категорию и нажмите ENTER (⊙).

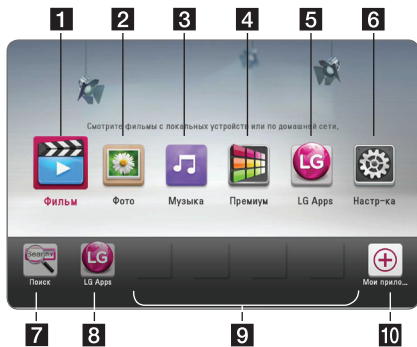

! Примечание

В зависимости от региона служба [LG Apps] и функция [Поиск] в данный момент могут быть недоступны. Доступ к этой службе осуществляется путем последующего обновления программного обеспечения.

Воспроизведение дисков

BD DVD ACD AVCHD

1. Нажмите \blacktriangle (OPEN/CLOSE) и поместите диск на лоток.
2. Нажмите \blacktriangle (OPEN/CLOSE), чтобы закрыть лоток.
Большинство аудио CD, BD- и DVD-дисков начинают воспроизводиться автоматически.
3. Нажмите HOME (🏠).
4. Выберите [Фильм] или [Музыка] с помощью кнопок \lt / \gt и нажмите ENTER (⊙).
5. Выберите параметр [Диск Blu-ray], [DVD], [VR] или [Аудио], используя \wedge / \vee , и нажмите ENTER (⊙).

! Примечание

- Некоторые функции воспроизведения, описанные в настоящем руководстве, могут не работать с определенными файлами или быть запрещенными к выполнению в зависимости от многих факторов.
- В зависимости от заголовка BD-ROM, USB-порт может использоваться для соответствующего повтора.
- Проигрыватель может не воспроизводить незавершенные диски в формате DVD-VR.
- Некоторые диски DVD-VR изготовлены с информацией CPRM, вносимой при прожиге DVD. На этом проигрывателе воспроизведение таких компакт-дисков невозможно.

1	[Фильм] - Воспроизведение видеоматериалов.
2	[Фото] - Просмотр материалов с изображениями.
3	[Музыка] - Воспроизведение аудиоматериалов.
4	[Премиум] - Отображение экрана Премиум.
5	[LG Apps] - отображает стартовую страницу [LG Apps].
6	[Настр-ка] - Доступ к настройкам системы.
7	[Поиск] - Поиск контента в Интернете путем ввода ключевого слова в меню поиска.
8	[LG Apps] - отображает стартовую страницу [LG Apps].
9	[Избранные приложения] - Быстрый переход к Вашим любимым приложениям.
10	[Мои приложения] - отображает стартовую страницу [Мои приложения].

Воспроизведение файла с дискового/USB-накопителя

MOVIE MUSIC PHOTO

Этот проигрыватель может воспроизводить файлы видео, аудио и изображений, которые находятся на диске или устройстве USB.

1. Поместите диск с данными в лоток для дисков или вставьте устройство USB.
2. Нажмите HOME (🏠).
3. Выберите [Фильм], [Фото] или [Музыка] с помощью кнопок \lt / \gt и нажмите ENTER (⊙).
4. Кнопками \wedge / \vee выберите функцию [Данные] или [USB] и нажмите ENTER (⊙).
5. Кнопками \wedge / \vee / \lt / \gt выберите файл и нажмите \blacktriangleright (PLAY) или ENTER (⊙), чтобы воспроизвести файл.

Пение песен с помощью микрофона

С помощью микрофона можно воспользоваться функцией караоке. При просмотре видеоряда вы можете петь, следуя за мелодией и словами, отображаемыми на экране.

Микрофон должен быть подключен к одному из гнезд MIC.1 или MIC.2 на передней панели.

1. Установите диск караоке или другой диск в лоток.
2. Подключите микрофон к гнезду MIC.1 или MIC.2.
3. Включите воспроизведение караоке DVD или другого диска.
4. Включите микрофон и тщательно настройте громкость (VOL./+).

! Примечание

- Если при использовании микрофона слышны посторонние звуки и шумы отойдите подальше от динамиков.
- Если вы не пользуетесь микрофоном, отключите звук (VOL./+) и отсоедините микрофон.
- Для выхода HDMI и цифрового выхода будет задан параметр PCM STEREO, пока подключен микрофон, независимо от настроек параметров меню AUDIO SETUP (Настройка звука).

Воспроизведение диска Blu-ray 3D

BD

Этот проигрыватель может воспроизводить диски Blu-ray 3D, которые содержат отдельные изображения для левого и правого глаза.

Подготовка

Для того чтобы воспроизводить диск Blu-ray 3D в стереоскопическом режиме 3D, вам необходимо:

- Проверить, совместим ли ваш телевизор с 3D и имеет ли вход(ы) HDMI.
- Надевайте очки 3D для получения 3D эффекта.
- Проверить, есть ли на BD-ROM логотип диска Blu-ray 3D или нет.
- Соедините выход HDMI проигрывателя со входом HDMI телевизора с помощью HDMI-кабеля (Тип A, Высокоскоростной кабель HDMI™).

1. Нажать HOME (🏠), и установить опцию [Режим 3D] в меню [Настр-ка] на [Вкл.] (стр. 26).
2. Нажать ▲ (OPEN/CLOSE), и поместить диск в лоток.
3. Нажать ▲ (OPEN/CLOSE), чтобы закрыть лоток для диска.
Воспроизведение начнется автоматически.
4. Дополнительные инструкции см. в руководстве пользователя вашего 3D-телевизора.

Для улучшения 3D эффекта вам наверно придется отрегулировать настройки и фокусировку экрана вашего телевизора.

! Осторожно

- Длительный просмотр 3D программ может вызвать головокружение и усталость.
- Не рекомендуется смотреть фильм в режиме 3D большим, детям и беременным.
- Если вы испытываете головную боль, усталость или головокружение при просмотре программ в 3D, настоятельно рекомендуется остановить воспроизведение и отдохнуть, пока вы не почувствуете себя нормально.

Просмотр BD-Live™

BD

Технология BD-Live, поддерживающая диски BD-ROM, включает в себя функцию расширения сети, позволяет использовать новые функции, например, производить загрузку новых трейлеров фильмов при подключении этого устройства к сети Интернет.

1. Проверьте сетевое подключение и настройки сетевого соединения (стр. 20).

2. Вставьте USB-накопитель в порт USB на передней панели.

Для загрузки бонусного содержимого требуется USB-накопитель.

3. Нажмите HOME (🏠) и включите функцию [Соединение BD-LIVE] в меню [Настр-ка] (стр. 30).

На некоторых дисках функция BD-Live может не работать, если параметр [Соединение BD-LIVE] имеет значение [Част. разрешено].

4. Вставьте диск BD с функцией BD-Live.

Работа с диском отличается в зависимости от типа диска. См. инструкцию, поставляемую в комплекте с диском.



Осторожно

Не извлекайте подключенное USB-устройство во время загрузки содержимого, или если диск Blu-ray находится в лотке. Это может повредить подключенное USB-устройство, а с поврежденным устройством функции BD-Live, возможно, будут работать неправильно. Если такое действие повредило подключенное USB-устройство, его можно отформатировать на компьютере и повторно использовать с данным проигрывателем.



Примечание

- Доступ к некоторому содержимому BD-Live может быть ограничен в некоторых странах по решению владельцев.
- Чтобы загрузить содержимое BD-Live и начать просмотр или игру, может потребоваться несколько минут.

Воспроизведение файла с сетевого сервера

MOVIE | MUSIC | PHOTO

Данный проигрыватель может воспроизводить видео-, аудиофайлы и файлы изображений, находящиеся на сервере DLNA, через домашнюю сеть.

1. Проверьте сетевое подключение и настройки сетевого соединения (стр. 20).
2. Нажмите HOME (🏠).
3. Выберите [Фильм], [Фото] или [Музыка] с помощью кнопок </> и нажмите ENTER (⊙).
4. Кнопками ^/v выберите из списка сервер мультимедиа DLNA и нажмите ENTER (⊙).

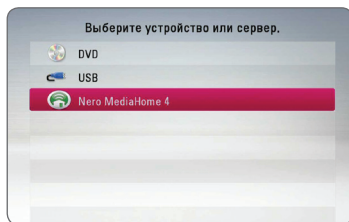

Если Вы хотите заново просканировать доступные мультимедиа-сервера, нажмите зеленую кнопку (G).

5. Выберите файл с помощью ^/v/</> и нажмите ENTER (⊙) для воспроизведения файла.



Примечание

- Требования к файлу описаны на странице 10.
- Значки неподдерживаемых файлов могут отображаться в меню, но такие файлы не могут быть воспроизведены на данном проигрывателе.
- Видеофайл и файл субтитров должны размещаться в одной папке, а их имена должны совпадать.
- Воспроизведение и качество работы могут испытывать влияние Вашей домашней сети.
- В зависимости от операционной среды вашего сервера могут возникать проблемы при подключении.
- Для настройки ПК в качестве сервера DLNA установите входящее в комплект поставки ПО Nero MediaHome 4 на своем ПК. (см. стр. 51)

Простейшие операции с видео- и аудиоконтентом

Остановка воспроизведения:

Во время воспроизведения нажмите ■ (STOP).

Пауза воспроизведения:

Во время воспроизведения нажмите ▢ (PAUSE). Чтобы возобновить воспроизведение, нажмите ► (PLAY).

Покадровый просмотр (видео)

Нажмите ▢ (PAUSE) в процессе воспроизведения файла.

Нажмите ▢ (PAUSE) несколько раз для покадрового воспроизведения.

Чтобы перейти по треку вперед или назад

Нажмите ◀◀ или ▶▶, чтобы «промотать» трек вперед или назад во время воспроизведения.

Вы можете менять скорость воспроизведения, несколько раз нажимая ◀◀ или ▶▶.

Для уменьшения скорости воспроизведения

При приостановленном воспроизведении несколько раз нажмите ▶▶ для выбора необходимого замедления.

Чтобы перейти к следующему/предыдущему разделу/треку/файлу

Во время воспроизведения нажмите ◀◀ или ▶▶, чтобы перейти к следующему разделу/треку/файлу или вернуться к началу текущего раздела/трека/файла.

Дважды слегка нажмите ◀◀, чтобы вернуться к предыдущему разделу/треку/файлу.

В меню списка файлов на сервере могут содержаться различные виды контента в одной и той же папке. В этом случае, чтобы перейти к воспроизведению предыдущего или следующего файла того же типа, нажмите ◀◀ или ▶▶.

Простейшие операции с изображениями

Запуск показа слайдов

Нажмите ► (PLAY) для начала показа слайдов

Остановка показа слайдов

Нажмите ■ (STOP) во время показа слайдов.

Пауза при просмотре слайд-шоу

Нажмите ▢ (PAUSE) во время показа слайдов.

Нажмите ► (PLAY), чтобы начать показ слайдов заново.

Переход к следующему/предыдущему изображению

Для перехода к следующему изображению в режиме просмотра на полном экране нажмите < или >.

Порядок работы с меню диска

BD DVD AVCHD

Отображение меню диска

Меню диска может появиться сразу же после загрузки диска, при условии, что оно есть на этом диске. Если Вы хотите вывести меню диска во время воспроизведения, нажмите DISC MENU.

Кнопками ▲/▼/◀/▶ выбирайте нужные пункты меню.

Вывод на экран всплывающего меню

Некоторые BD-ROM-диски содержат всплывающие меню, которые можно вывести на экран во время воспроизведения.

Нажмите TITLE/POPUP во время воспроизведения и кнопками ▲/▼/◀/▶ выберите нужный пункт меню.

Возобновление воспроизведения

BD DVD AVCHD MOVIE ACD MUSIC

Проигрыватель фиксирует точку, в которой Вы нажали ■ (STOP).

Если на экране появилось сообщение "II" (Resume Stop), нажмите ► (PLAY), чтобы возобновить воспроизведение (с последней сцены).

Если Вы дважды нажмете ■ (STOP) или достанете диск из проигрывателя, на экране появится сообщение "■" (Complete Stop). Точка остановки будет очищена.

! Примечание

- Точку остановки можно очистить нажатием кнопки ⏻ (POWER), ▲ (OPEN/CLOSE), и др.
- На дисках BD-ROM с функцией BD-J функция возобновления воспроизведения не работает.
- При нажатии кнопки ■ (STOP) один раз во время воспроизведения интерактивного заголовка диска BD, проигрыватель перейдет в режим полной остановки.

Запоминание последней сцены

BD DVD

Данный проигрыватель может запоминать последнюю воспроизведенную сцену диска. Последняя сцена остается в памяти даже после извлечения диска и отключения проигрывателя. Если Вы повторно загрузите диск, сцена с которого была запомнена, воспроизведение автоматически начнется с этой сцены.

! Примечание

- Данные функции запоминания для предыдущего диска удаляются после смены диска.
- С некоторыми дисками эта функция может не работать.
- На дисках BD-ROM с функцией BD-J функция сохранения в памяти последней сцены не работает.
- Проигрыватель не запоминает настройки диска, если Вы его отключаете до начала воспроизведения.

Улучшенное воспроизведение

Повтор воспроизведения

BD DVD AVCHD ACD MUSIC MOVIE

Во время воспроизведения несколько раз нажмите REPEAT (↺), чтобы выбрать нужный режим повтора.

Диск Blu-ray / DVD-диск / Файлы фильмов

- ↺ **A** – Выбранная часть будет непрерывно повторяться.
- ↺ **Глава** – Текущая часть будет непрерывно повторяться.
- ↺ **Название** – Текущий фильм будет непрерывно повторяться.
- ↺ **Все** – Все треки или файлы будут непрерывно повторяться.

Чтобы вернуться к нормальному воспроизведению, несколько раз нажмите REPEAT (↺) до появления [Выкл.].

Аудио CD/музыкальные файлы

- ↺ **Track** – Текущий трек или файл будет непрерывно повторяться.
- ↺ **All** – Все треки или файлы будут непрерывно повторяться.
- ↺ **X** – Треки или файлы будут воспроизводиться в произвольном порядке.
- ↺ **X All** – Все треки или файлы будут непрерывно повторяться в произвольном порядке.
- ↺ **A-V** – Выбранная часть будет непрерывно повторяться. (Только для аудио CD).

Чтобы вернуться к нормальному воспроизведению, нажмите CLEAR.

! Примечание

- При разовом нажатии ►► во время повторного воспроизведения части/трека, повторное воспроизведение будет отменено.
- Данная функция может не работать с некоторыми дисками или заголовками.

Повтор избранного участка

BD DVD AVCHD ACD MOVIE

Проигрыватель может повторно воспроизводить заданный Вами участок.

- Во время воспроизведения нажмите REPEAT (↺), чтобы установить [A-] в начале участка, который Вы хотите повторить.
- Нажмите ENTER (⊙) в конце части. Выбранная часть трека будет повторяться непрерывно.
- Чтобы вернуться к нормальному воспроизведению, нажмите несколько раз REPEAT (↺) для выбора [Выкл.].

! Примечание

- Вы не можете задать повторное воспроизведение, если выбранная вами часть длится менее 3 секунд.
- Данная функция может не работать с некоторыми дисками или заголовками.

Просмотр информации о содержимом

MOVIE

Проигрыватель может отображать информацию о содержимом.

- Выберите файл кнопками $\wedge / \vee / < / >$.
- Нажмите INFO/MENU (□), чтобы вывести меню функции.
- Кнопками \wedge / \vee выберите функцию [Информация] и нажмите ENTER (⊙).

На экране появится информация о файле.

В процессе воспроизведения фильма Вы можете просмотреть информацию о файле, нажав TITLE/POPUP.

! Примечание

Информация, отображаемая на экране, может не соответствовать действительности.

Смена вида списка содержимого

MOVIE MUSIC PHOTO

Вы можете сменить вид списка содержимого в меню [Фильм], [Музыка] или [Фото].

Способ 1

Несколько раз нажмите кнопку (R).

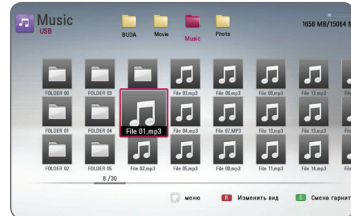

Способ 2

- В списке содержимого нажмите INFO/MENU (□) для вывода меню функции.
- Кнопками \wedge / \vee выберите функцию [Изменить вид].
- Нажмите ENTER (⊙), чтобы сменить вид списка содержимого.

Выбор файла субтитров

MOVIE

Если имена видеофайла и файла субтитров не совпадают, необходимо выбрать файл субтитров в меню [Фильм] до начала просмотра фильма.

1. Кнопками $\wedge / \vee / < / >$ выберите файл субтитров, которые Вы хотите видеть при просмотре, в меню [Фильм].
2. Нажмите ENTER (⊙).

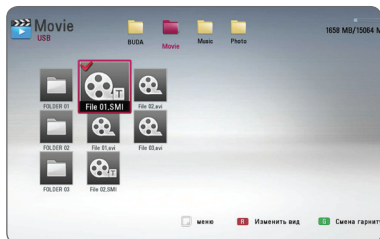

Еще раз нажмите ENTER (⊙) для отмены выбора файла субтитров. Выбранные субтитры будут отображаться на экране при воспроизведении фильма.

! Примечание

- При нажатии ■ (STOP) во время воспроизведения выбор субтитров отменяется.
- Эта функция недоступна для воспроизведения файла с сервера по домашней сети.

Функции в режиме просмотра фотографий

PHOTO

Во время просмотра фотографий в полный экран Вы можете пользоваться различными функциями.

1. Во время просмотра фотографий в полный экран нажмите INFO/MENU (□) для отображения меню функций.
2. Выберите функцию кнопками \wedge / \vee .

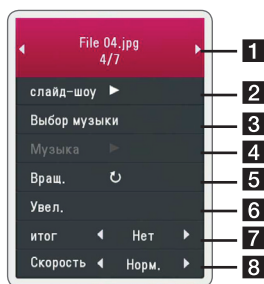

- 1 **Текущее фото/Общее число фотографий** – Переход к следующему/предыдущему фото осуществляется кнопками $< / >$.
 - 2 **Слайд-шоу** – Нажмите ENTER (⊙), чтобы начать или закончить показ слайдов.
 - 3 **Выбор музыки** – Выберите фоновую музыку для показа слайдов (стр. 39).
 - 4 **Музыка** – Нажмите ENTER (⊙), чтобы воспроизвести/остановить фоновую музыку.
 - 5 **Вращ.** – Нажмите ENTER (⊙), чтобы повернуть фотографию по часовой стрелке.
 - 6 **Увел.** – Нажмите ENTER (⊙), чтобы вывести на экран меню [Увел.].
 - 7 **итог** – Эффект перехода во время показа слайдов задается кнопками $< / >$.
 - 8 **Скорость** – Скорость смены слайдов задается кнопками $< / >$.
3. Нажмите BACK (⏪) для выхода из меню функции.

Прослушивание музыки во время слайд-шоу

PHOTO

Вы можете просматривать фотографии, прослушивая музыкальные файлы.

1. При просмотре изображений в полноэкранном режиме нажмите INFO/MENU (□) для отображения меню функций.
2. Кнопками **Λ / V** выберите функцию [Выбор музыки] и нажмите ENTER (⊙), чтобы вывести меню [Выбор музыки].
3. Кнопками **Λ / V** выберите устройство и нажмите ENTER (⊙).

Доступные для выбора устройства отличаются в зависимости от размещения изображения, просматриваемого на экране.

Размещение изображений	Доступное устройство
Диск, USB	Диск, USB
DLNA-сервер	DLNA-сервер

4. Кнопками **Λ / V** выберите файл или папку для воспроизведения.

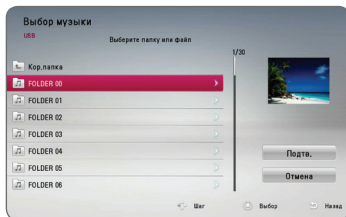

Выберите **□** и нажмите ENTER (⊙) для перехода на папку вверх.

! Примечание

При выборе музыкального файла с сервера папку выбрать невозможно. Допустим только выбор файлов.

5. Кнопкой **>** выберите [Подтв.] и нажмите ENTER (⊙), чтобы завершить выбор музыки.

Вывод информации на экран

Вы можете выводить информацию на экран и менять различные настройки.

Отображение информации о содержимом на экране (меню OSD)

BD DVD AVCHD MOVIE

1. Во время воспроизведения нажмите INFO/MENU (□) для просмотра различных параметров воспроизведения

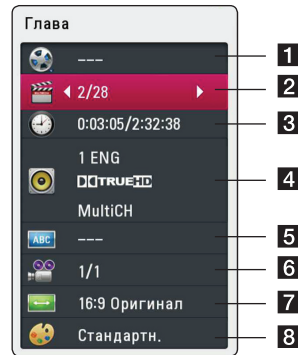

- 1 **Название** – название воспроизводимого файла/общее количество файлов.
- 2 **Глава** – номер воспроизводимого раздела/общее число разделов.
- 3 **Время** – время с начала произведения/общее время записи.
- 4 **Аудио** – выбранный язык аудиодорожки или канала.
- 5 **Субтитры** – выбранные субтитры.
- 6 **Угол** – выбранный ракурс/общее число ракурсов.
- 7 **Формат изображения** – выбранное соотношение сторон телевизионного изображения.
- 8 **Режим изображ-я** – выбранный режим картинки.

2. Выберите функцию с помощью кнопок \wedge / \vee .
3. Настройка значения данной функции осуществляется кнопками $< / >$.
4. Нажмите BACK (\leftarrow) для выхода из меню OSD.

! Примечание

- Если в течение нескольких секунд не происходит нажатие кнопки, меню OSD исчезает.
- На некоторых дисках нельзя выбрать номер записи.
- Доступные записи могут отличаться в зависимости от типа диска.
- При воспроизведении интерактивного диска Blu-ray на экране отображается определенная информация о настройке, однако ее запрещается изменять.

Воспроизведение с выбранного места

BD DVD AVCHD MOVIE

1. Во время воспроизведения нажмите INFO/MENU (\square). На временной панели показывается время, прошедшее с начала воспроизведения.
2. Выберите функцию [Время] и задайте временные координаты нужной сцены в часах, минутах и секундах (слева направо). Так, чтобы найти сцену с временными координатами 2 часа, 10 минут, 20 секунд, введите "21020".
Нажмите кнопку $< / >$ для перехода на 60 секунд вперед или назад.
3. Нажмите ENTER (\odot), чтобы начать воспроизведение с установленного места.

! Примечание

- Эта функция не работает с некоторыми дисками.
- В зависимости от типа файла или возможностей DLNA-сервера данная функция может быть недоступна.

Выбор языка субтитров

BD DVD AVCHD MOVIE

1. Во время воспроизведения нажмите INFO/MENU (\square) для отображения экранного меню OSD.
2. Кнопками \wedge / \vee выберите функцию [Субтитры].
3. Кнопками $< / >$ выберите требуемый язык субтитров.
4. Нажмите BACK (\leftarrow) для выхода из меню OSD.

! Примечание

- Некоторые диски позволяют переключать субтитры только через меню диска. Если это именно тот случай, нажмите кнопку TITLE/POPUP или DISC MENU и выберите соответствующие субтитры из перечня доступных вариантов.
- Опцию [Субтитры] можно выбрать в экранном меню непосредственно нажатием кнопки SUBTITLE.

Прослушивание аудио

BD DVD AVCHD MOVIE

1. Во время воспроизведения нажмите INFO/MENU (I) для отображения экранного меню OSD.
2. Кнопками **▲/▼** выберите функцию [Аудио].
3. Кнопками **</>** выберите требуемый язык аудиодорожки, аудиозаписи или аудиоканала.

! Примечание

- Некоторые диски позволяют переключать субтитры только через меню диска. В этом случае нажмите кнопку TITLE/POPUP или DISC MENU и выберите требуемую аудиодорожку через меню диска.
- В момент смены аудиодорожки может наблюдаться временное расхождение звука и изображения.
- На дисках BD-ROM формат мульти-аудио (5.1CH или 7.1CH) отображается опцией [Многоканал.] на дисплее OSD.
- Опцию [Аудио] можно выбрать в экранном меню непосредственно нажатием кнопки AUDIO.

Просмотр с другого ракурса

BD DVD

Если диск содержит записи, снятые под разными углами, во время воспроизведения можно менять ракурс изображения.

1. Во время воспроизведения нажмите INFO/MENU (I) для отображения экранного меню OSD.
2. Кнопками **▲/▼** выберите функцию [Угол].
3. Кнопками **</>** выберите нужный ракурс.
4. Нажмите BACK (⏪) для выхода из меню OSD.

Изменение соотношения сторон телевизионного изображения

BD AVCHD MOVIE

Вы можете изменять соотношение сторон телевизионного изображения во время воспроизведения.

1. Во время воспроизведения нажмите INFO/MENU (I) для отображения экранного меню OSD.
2. Кнопками **▲/▼** выберите функцию [Формат изображения].
3. Кнопками **</>** выберите необходимый параметр.
4. Нажмите BACK (⏪) для выхода из меню OSD.

! Примечание

При смене параметра [Формат изображения] в меню OSD параметр [Формат изображения] в меню [Настр-ка] не изменится.

Изменение кодировки субтитров

MOVIE

Если при воспроизведении субтитры отображаются некорректно, Вы можете сменить их кодировку.

1. Во время воспроизведения нажмите INFO/MENU (I) для отображения экранного меню OSD.
2. Кнопками **▲/▼** выберите функцию [Страница кодов].
3. Кнопками **</>** задайте необходимый параметр функции.

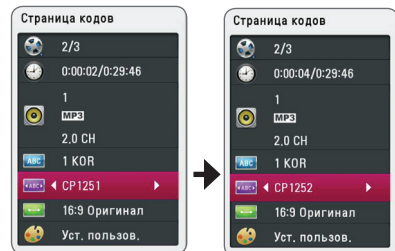

4. Нажмите BACK (⏪) для выхода из меню OSD.

Изменение режима изображения

BD DVD AVCHD MOVIE

Вы можете изменять опцию [Режим изображ-я] во время воспроизведения.

1. Во время воспроизведения нажмите INFO/MENU (□) для отображения экранного меню OSD.
2. Кнопками \wedge / \vee выберите режим [Режим изображ-я].
3. Кнопками \lt / \gt выберите необходимый параметр.
4. Нажмите BACK (⏪) для выхода из меню OSD.

Настройка функции [Уст. пользов.]

1. Во время воспроизведения нажмите INFO/MENU (□) для отображения экранного меню OSD.
2. Кнопками \wedge / \vee выберите функцию [Режим изображ-я].
3. Кнопками \lt / \gt выберите функцию [Уст. пользов.] и нажмите ENTER (⊙).

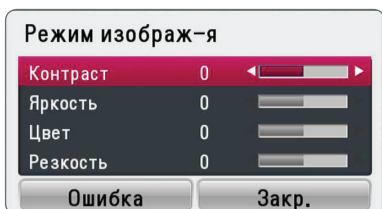

4. С помощью кнопок $\wedge / \vee / \lt / \gt$ настройте функцию [Режим изображ-я].
Выберите опцию [Ошибка] и нажмите ENTER (⊙) для сброса всех настроек видео.
5. Чтобы завершить настройку, кнопками $\wedge / \vee / \lt / \gt$ выберите опцию [Закр.] и нажмите ENTER (⊙).

Использование функции Премиум

С помощью функции Премиум можно использовать различные информационные ресурсы Интернета.

1. Проверьте сетевое подключение и настройки сетевого соединения (стр. 20).
2. Нажмите HOME (🏠).
3. Кнопками \lt / \gt выберите значение [Премиум] и нажмите ENTER (⊙).

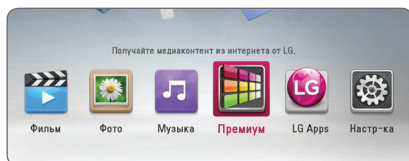

4. Кнопками $\wedge / \vee / \lt / \gt$ выберите интернет-сервис и нажмите ENTER (⊙).

! Примечание

- За подробной информацией о любом сервисе обращайтесь к поставщику контента или на страницу поддержки данного сервиса.
- Контент служб Премиум и связанная с ними информация, включая пользовательский интерфейс, может подвергаться изменениям. За самой свежей информацией обращайтесь на веб-сайты каждой службы.
- При первом доступе к функции [Премиум] или [LG Apps] отображаются настройки региона (страны) использования. Если вы хотите выбрать настройку другой страны, выберите [Изменить] и нажмите кнопку ENTER (⊙).

Использование LG Apps

С помощью данного проигрывателя можно по интернету воспользоваться сервисами приложений LG. Различные приложения Вы сможете легко найти в интернет-магазине приложений LG и скачать их.

В зависимости от региона, услуга LG Apps может быть недоступна в данный момент. Услуга LG Apps будет доступна для таких регионов позже, после обновления программного обеспечения.

1. Проверьте сетевое подключение и настройки сетевого соединения (стр. 20).
2. Нажмите HOME (🏠).
3. Кнопками </> выберите [LG Apps] и нажмите ENTER (⊙).

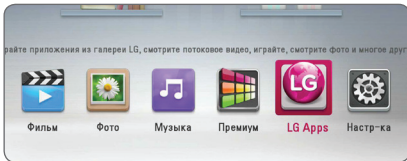

4. Кнопками </> выберите категорию и нажмите ENTER (⊙).
5. Кнопками ^/v/</> выберите функцию и нажмите ENTER (⊙).
6. При выделенном значке [установить] нажмите ENTER (⊙). Приложение будет установлено на проигрывателе.
Для установки приложения на проигрывателе необходимо авторизоваться. См. 43 страницы с описанием процесса авторизации.
7. Для отображения страницы [Мои приложения] нажмите желтую кнопку (Y).
8. Выберите установленное приложение и нажмите ENTER (⊙) для его выполнения.

! Примечание

Для установки платных предложений необходимо иметь платное членство. За дополнительной информацией обратитесь на сайт www.lgappstv.com.

Авторизация

Для использования функции [LG Apps] Вам необходимо войти в свой аккаунт.

1. Находясь в меню [LG Apps] или [Мои приложения], нажмите кнопку красного цвета (R).
2. С помощью виртуальной клавиатуры введите [ID] и [Пароль].

Если у Вас нет аккаунта, нажмите кнопку красного цвета (R) для регистрации.

3. Кнопками ^/v/</> выберите [OK] и нажмите ENTER (⊙) для входа в Ваш аккаунт.

При установке флажка в параметре [Авторегистр.] Ваши ID и пароль запоминаются, и авторизация происходит автоматически без повторного их набора.

! Примечание

- Чтобы войти в другой аккаунт, находясь в меню [LG Apps] или [Мои приложения] нажмите кнопку красного цвета (R) и выберите параметр [Сменить пользователя].
- Для просмотра данных своего аккаунта и приложений, находясь в меню [LG Apps] или [Мои приложения] нажмите кнопку красного цвета (R) и выберите параметр [Настройки аккаунта].

Управление моими приложениями

В меню [Мои приложения] есть возможность перемещать или удалять установленное приложение.

Перемещение приложения

1. Выберите приложение и нажмите зеленую кнопку (G) для вывода меню параметров.
2. Кнопками **Λ / V** выберите [Перемещение] и нажмите ENTER (⊙).
3. Кнопками **Λ / V / < / >** выберите место, куда требуется перейти, и нажмите ENTER (⊙).

Удаление приложения

1. Выберите приложение и нажмите зеленую кнопку (G) для вывода меню параметров.
2. Кнопками **Λ / V** выберите [Удалить] и нажмите ENTER (⊙).
3. С помощью **< / >** выберите [Да] и нажмите ENTER (⊙) для подтверждения.

Устранение неисправностей

Общая информация

Признак	Причина и способ устранения
При нажатии кнопки питания POWER проигрыватель не включается.	<ul style="list-style-type: none"> Плотно вставьте вилку шнура питания в розетку.
Воспроизведение не начинается.	<ul style="list-style-type: none"> Вставьте диск поддерживаемого формата (проверьте тип диска, цветовую систему, региональный код). Вставьте диск рабочей стороной вниз. Правильно разместите диск в лотке. Удалите с диска загрязнения. Отключите функцию Категория или измените список допустимых к просмотру категорий.
Невозможно сменить ракурс.	<ul style="list-style-type: none"> На воспроизводимом DVD отсутствует многокадровая запись.
Невозможно воспроизвести файл аудио/фото/видео.	<ul style="list-style-type: none"> Файлы записаны в формате, который не поддерживается проигрывателем. Проигрыватель не поддерживает кодек видеофайла.
Не работает ПДУ.	<ul style="list-style-type: none"> Пульт ДУ направлен не на сенсорный датчик проигрывателя. Пульт ДУ находится слишком далеко от проигрывателя. Между пультом ДУ и проигрывателем есть препятствие. Батарея в пульте ДУ разрядилась.
Шнур питания включен в розетку, но устройство не включается.	<p>Вы можете перезагрузить проигрыватель, выполнив следующие действия.</p> <ul style="list-style-type: none"> Отключите шнур питания от розетки, подождите 5 секунд и вставьте его обратно в розетку. Нажмите кнопку POWER.
Ошибка в работе проигрывателя.	

Сеть

Признак	Причина и способ устранения
Не работают функции BD-Live.	<ul style="list-style-type: none"> • Недостаточно места на подключенном USB-накопителе. Подключите USB-накопитель с 1 Гб доступного пространства или выше. • Проверьте правильность подключения проигрывателя к локальной сети и убедитесь, что устройство соединено с Интернетом (см. стр. 20). • Возможно, скорость передачи данных Вашей сети недостаточна для использования функции BD-Live. Рекомендуем связаться с Вашим интернет-провайдером и увеличить скорость передачи данных. • Функция [Соединение BD-LIVE] в меню [Настр-ка] отключена (значение [Запрещено]). Включите функцию, задав значение [Разрешено].
При воспроизведении потокового видео (например, с сервиса YouTube™) часто возникают паузы в процессе буферизации.	<ul style="list-style-type: none"> • Скорость Вашего Интернет-соединения может быть недостаточна для просмотра потокового видео. Рекомендуем связаться с Вашим интернет-провайдером и увеличить скорость передачи данных.
Серверы мультимедиа не отображаются в списке устройств.	<ul style="list-style-type: none"> • На сервере мультимедиа запущен фаервол или антивирусное программное обеспечение. Отключите брандмауэр или антивирусное программное обеспечение, включенные на вашем ПК или сервере мультимедиа. • Проигрыватель не подключен к локальной сети, к которой подключен ваш сервер мультимедиа.

Изображение

Признак	Причина и способ устранения
Изображение отсутствует.	<ul style="list-style-type: none"> • Установите правильный режим входного видеосигнала так, чтобы на экране ТВ появилось изображение. • Плотно подключите видеокабель. • Проверьте, соответствуют ли [Устан. Цвета HDMI] в меню [Настр-ка] Вашему видеоподключению. • Возможно, Ваш телевизор не поддерживает разрешение, которые Вы задали в настройках проигрывателя. Смените разрешение. • Разъем HDMI OUT проигрывателя подключен к устройству с DVI-интерфейсом, которое не поддерживает защиту авторских прав.
Изображение искажено.	<ul style="list-style-type: none"> • Вы пытаетесь посмотреть диск, записанный в цветовой системе, отличной от цветовой системы Вашего телевизора. • Установите разрешение в соответствии с моделью Вашего телевизора.
При воспроизведении диска Blu-ray 3D не выводятся 3D изображения.	<ul style="list-style-type: none"> • Подключить проигрыватель к вашему телевизору кабелем HDMI (Тип A, Высокоскоростной кабель HDMI™). • Ваш телевизор не поддерживает обязательный формат HDMI 3D. • Опция [Режим 3D] в меню [Настр-ка] установлена на [Выкл.]. Установить опцию на [Вкл.].

Клиентская поддержка

Вы можете осуществлять обновление программного обеспечения проигрывателя для улучшения качества воспроизведения и/или добавления новых функций. Чтобы загрузить последнюю версию программного обеспечения для данного проигрывателя, посетите сайт <http://www.lg.com/global/support> или обратитесь центр поддержки клиентов LG Electronics.

Политика открытого кода

Для получения открытого кода ПО на основании лицензии GPL, LGPL и других посетите сайт <http://opensource.lge.com>. Вместе с исходным кодом можно скачать все упоминаемые условия лицензий, декларации о гарантиях и уведомления об авторских правах.

Управление телевизором с помощью пульта дистанционного управления, входящего в комплект поставки

Вы можете управлять работой телевизора с помощью следующих кнопок.

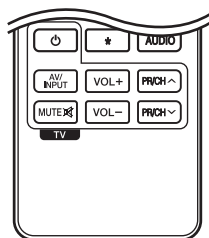

Нажатием	Вы можете
⏻ (TV POWER)	Включение и отключение ТВ.
AV/INPUT	Переключение источников входного сигнала.
MUTE	Включение и отключение звука телевизора.
VOL +/-	Регулировка громкости ТВ.
PR/CH ▲/▼	Пролистывание занесенных в память каналов.

! Примечание

В зависимости от типа подключаемого проигрывателя Вы не сможете воспользоваться некоторыми кнопками на пульте ДУ.

Настройка дистанционного управления Вашим телевизором

Вы можете управлять работой телевизора с помощью входящего в комплект поставки пульта дистанционного управления.

Если модель Вашего телевизора указана в приведенной ниже таблице, задайте соответствующий код производителя.

1. Удерживая кнопку ⏻ (TV POWER), наберите с помощью цифровых кнопок код производителя Вашего телевизора (см. таблицу ниже).

Производитель	Цифровой код
LG	1 (по умолчанию), 2
Zenith	1, 3, 4
GoldStar	1, 2
Samsung	6, 7
Sony	8, 9
Hitachi	4

2. Для завершения настройки отпустите кнопку ⏻ (TV POWER).

В зависимости от модели Вашего телевизора некоторые кнопки могут не функционировать даже после ввода кода производителя. При замене элементов питания пульта ДУ введенный цифровой код может сброситься на установленный по умолчанию. Снова введите нужный цифровой код.

Обновление программного обеспечения по сети

Уведомление о сетевом обновлении

При наличии сетевого подключения время от времени можно осуществлять обновление программного обеспечения проигрывателя для улучшения качества воспроизведения и/или добавления новых функций. При наличии нового программного обеспечения проигрыватель, подключенный к широкополосной сети, проинформирует Вас об этом одним из следующих способов.

Вариант 1:

1. При включении проигрывателя на экране появляется меню обновления.
2. Кнопками **</>** выберите нужное действие и нажмите ENTER (⊙).

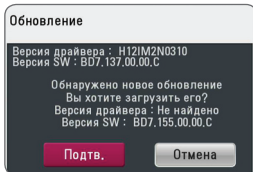

[OK]	Запуск обновления программного обеспечения.
[Отмена]	Закройте меню обновления и выключите питание.

Вариант 2:

При наличии новой версии ПО на сервере обновлений в нижней части Начального меню появится значок «Обновление». Для запуска процесса обновления нажмите синюю кнопку (B).

Обновление ПО

Вы можете обновить программное обеспечение Вашего проигрывателя с тем, чтобы улучшить качество воспроизведения и/или добавить новые функции. Для этого необходимо подключить проигрыватель к серверу обновлений.

! Примечание

- Прежде чем обновлять программное обеспечение, необходимо отключить от проигрывателя USB-устройства и извлечь диски.
- Прежде чем обновлять программное обеспечение, необходимо отключить и снова включить проигрыватель.
- **Не выключайте проигрыватель, не отключайте его от сети, не нажимайте кнопки во время обновления программного обеспечения.**
- Если Вы хотите прервать обновление, выключите проигрыватель и снова включите, переведя его в обычный режим работы.
- Невозможно установить на проигрыватель программное обеспечение более ранних версий.

1. Проверьте сетевое подключение и настройки сетевого соединения (стр. 20).
2. Выберите функцию [Программа] в меню [Настр-ка] и нажмите ENTER (⊙).
3. Выберите функцию [Обновление] и нажмите ENTER (⊙).

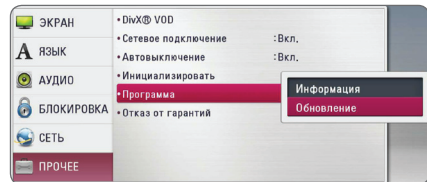

Проигрыватель проверит наличие обновлений.

! Примечание

- Процесс проверки наличия обновлений можно прервать нажатием ENTER (⏏).
- При отсутствии обновлений появится сообщение «Обновлений не обнаружено». Нажмите ENTER (⏏) для возврата в [Дом. меню].

4. При наличии обновлений появится сообщение «Вы хотите загрузить обновления?»
5. Для обновления системы нажмите [Подтв.]. (Выбор [Отмена] прервет процесс обновления.)
6. Проигрыватель начнет загружать обновления с сервера. (Загрузка займет несколько минут в зависимости от состояния Вашей домашней сети)
7. По завершении загрузки появится сообщение «Загрузка завершена. Вы хотите загрузить обновления?».
8. Для обновления системы нажмите [Подтв.]. (При выборе [Отмена] процесс обновления будет остановлен, и файл обновлений станет не пригоден для дальнейшего использования. Чтобы обновить систему позднее, необходимо будет повторить процедуру с самого начала).

! Осторожно

Не отключайте устройство в процессе загрузки программного обеспечения.

! Примечание

Если файл обновлений содержит драйвера, лоток для диска может периодически открываться в процессе обновления.

9. Питание отключается автоматически через несколько секунд после завершения обновления.
10. Включите проигрыватель. Теперь он работает под новым программным обеспечением.

! Примечание

Функция «Обновление программного обеспечения» может реализовываться с ошибками в зависимости от качества Вашего интернет-соединения. В этом случае Вы можете получить новое программное обеспечение для Вашего проигрывателя в авторизованном сервисном центре LG Electronics. См. пункт «Клиентская поддержка» на стр. 47.

О программе Nero MediaHome 4 Essentials

Nero MediaHome 4 Essentials – это программное обеспечение, позволяющее открыть проигрывателю доступ к фильмам, музыке и фотографиям, хранящимся на Вашем компьютере, как к цифровому мультимедиа-серверу DLNA.

! Примечание

- Диск Nero MediaHome 4 Essentials предназначен для ПК. Не пытайтесь просмотреть его с помощью данного проигрывателя или другого устройства, отличного от ПК.
- Поставляемый в комплекте с проигрывателем программный продукт Nero MediaHome 4 Essentials является специально оптимизированной версией для данного проигрывателя.
- Поставляемый программный продукт Nero MediaHome 4 Essentials не поддерживает следующие функции: перекодирование, интерфейс удаленного пользователя, управление телевизором, службы Интернет и Apple iTunes.
- Комплектное программное обеспечение Nero MediaHome 4 Essentials можно скачать с сайта
 - Windows : <http://www.nero.com/download.php?id=nmhlgwin>
 - Mac OS : <http://www.nero.com/download.php?id=nmhlgemac>
- Настоящее руководство описывает работу с Nero MediaHome 4 Essentials на примере английской версии. См. комментарии касательно работы версии ПО на Вашем родном языке.

Системные требования

ПК с ОС Windows

- Windows® XP (пакет обновлений 2 или выше), Windows Vista® (пакет обновлений не требуется), Windows® 7 (пакет обновления не требуется), Windows® XP Media Center Edition

2005 (пакет обновлений 2 или выше), Windows Server® 2003

- Windows Vista® 64 бит (приложение работает в 32-битном режиме)
- Версия Windows® 7 64-бит (приложение работает в режиме 32-бит)
- Жесткий диск: 200 Мб свободного дискового пространства для стандартной установки Nero MediaHome
- Процессоры 1,2 ГГц Intel® Pentium® III или AMD Sempron™ 2200+
- Оперативная память: 256 Мб
- Графическая карта с видеопамятью минимум 32 Мб, разрешением 800 x 600 минимум и цветовой глубиной 16 бит.
- Windows® Internet Explorer® 6.0 или выше
- DirectX® 9.0c ред. 30 (август 2006) или выше
- Сеть: карта Ethernet 100 Мб

ПК Macintosh

- ОС Mac OS X 10,5 (Leopard) или 10,6 (Snow Leopard)
- Компьютер Macintosh с процессором Intel x86
- Жесткий диск: 200 Мб свободного дискового пространства для стандартной установки Nero MediaHome
- Оперативная память: 256 Мб

Установка Nero MediaHome 4 Essentials

Windows

Включите компьютер и вставьте прилагающийся компакт-диск CD-ROM в CD-ROM-привод. Мастер установки поможет быстро и без особых усилий установить приложение на компьютере. Для установки «Nero MediaHome 4 Essentials» выполните следующие действия:

1. Завершите все приложения Microsoft Windows и антивирусные программы.
2. Вставьте прилагающийся компакт-диск CD-ROM в CD-ROM-дисковод компьютера.
3. Кликните на [Nero MediaHome 4 Essentials].
4. Для запуска установки щелкните [Run].
5. Кликните на [Nero MediaHome 4 Essentials]. Происходит подготовка к установке и

запускается мастер установки.

6. Нажмите кнопку [Next] для вызова окна ввода серийного номера. Нажмите [Next] для перехода к следующему шагу.
7. Если Вы принимаете все условия лицензионного соглашения, поставьте галочку напротив фразы [I accept the License Conditions] и нажмите [Next]. Без Вашего согласия с условиями лицензионного соглашения дальнейшая установка невозможна.
8. Выберите пункт [Typical] и нажмите [Next]. Начинается процесс установки.
9. Если Вы хотите принять участие в анонимном сборе данных, поставьте галочку напротив соответствующего пункта и нажмите [Next].
10. Нажмите [Exit] для завершения установки.

ОС Mac OS X

1. Запустите компьютер и установите компакт-диск в дисковод компьютера.
2. Просмотрите содержимое компакт-диска и откройте папку «MediaHome_4_Essentials_MAC».
3. Дважды щелкните файл образа «Nero MediaHome.dmg». Откроется окно Nero MediaHome.
4. Перетащите в окне MediaHome значок Nero MediaHome либо в папку Applications (Приложения) окна, либо в какое-либо другое место.
5. Теперь можете запустить приложение, дважды щелкнув значок Nero MediaHome в том месте, куда вы его перетащили.

Организация общего доступа к файлам и папкам

Чтобы иметь возможность воспроизводить на проигрывателе фильмы, музыку и изображения, хранящиеся на вашем компьютере, необходимо открыть на ПК общий доступ к соответствующим папкам.

В этом разделе объясняется, как открыть общий доступ к папкам на Вашем компьютере.

1. Дважды щелкните значок «Nero MediaHome 4 Essentials».
2. Щелкните по значку [Network] слева и задайте имя сети в поле [Network name]. По этому имени проигрыватель будет определять Вашу сеть.
3. Щелкните по значку [Shares] слева.
4. Нажмите кнопку [Local Folders] на вкладке [Shares].
5. Щелкните по значку [Add], чтобы вызвать окно [Browse Folder].
6. Выберите папку с файлами, к которым Вы хотите открыть общий доступ. Выбранная папка будет добавлена в список папок с общим доступом.
7. Щелкните по значку [Start Server], чтобы запустить сервер.

! Примечание

- Если проигрыватель не видит папки или файлы с общим доступом, щелкните по папке на вкладке [Local Folders] и щелкните по [Rescan Folder] в пункте [More].
- Для получения более подробной информации и дополнений к Вашему ПО посетите официальный сайт производителя www.nero.com.

Коды стран

Выберите код страны из списка.

Страна	Код	Страна	Код	Страна	Код	Страна	Код
Афганистан	AF	Фиджи	FJ	Монако	MC	Сингапур	SG
Аргентина	AR	Финляндия	FI	Монголия	MN	Словацкая республика	SK
Австралия	AU	Франция	FR	Марокко	MA	Словения	SI
Австрия	AT	Германия	DE	Непал	NP	ЮАР	ZA
Бельгия	BE	Великобритания	GB	Нидерланды	NL	Южная Корея	KR
Бутан	BT	Греция	GR	Нидерландские Антильские Острова	AN	Испания	ES
Боливия	BO	Гренландия	GL	Новая Зеландия	NZ	Шри-Ланка	LK
Бразилия	BR	Гонконг	HK	Нигерия	NG	Швеция	SE
Камбоджа	KH	Венгрия	HU	Норвегия	NO	Швейцария	CH
Канада	CA	Индия	IN	Оман	OM	Тайвань	TW
Чили	CL	Индонезия	ID	Пакистан	PK	Тайланд	TH
Китай	CN	Израиль	IL	Панама	PA	Турция	TR
Колумбия	CO	Италия	IT	Парагвай	PY	Уганда	UG
Конго	CG	Ямайка	JM	Филиппины	PH	Украина	UA
Коста-Рика	CR	Япония	JP	Польша	PL	США	US
Хорватия	HR	Кения	KE	Португалия	PT	Уругвай	UY
Чехия	CZ	Кувейт	KW	Румыния	RO	Узбекистан	UZ
Дания	DK	Ливия	LY	Российская Федерация	RU	Вьетнам	VN
Эквадор	EC	Люксембург	LU	Саудовская Аравия	SA	Зимбабве	ZW
Египет	EG	Малазия	MY	Сенегал	SN		
Сальвадор	SV	Мальдивы	MV				
Эфиопия	ET	Мексика	MX				

Коды языков

Воспользуйтесь приведенным списком, чтобы задать язык воспроизведения звуковой дорожки, язык субтитров и язык основного меню диска.

Язык	Код	Язык	Код	Язык	Код	Язык	Код
Афарский	6565	Французский	7082	Литовский	7684	Синдхи	8368
Африкаанс	6570	Фризский	7089	Македонский	7775	Сингальский	8373
Албанский	8381	Галисийский	7176	Малагасийский	7771	Словацкий	8375
Амхарский	6577	Грузинский	7565	Малайский	7783	Словенский	8376
Арабский	6582	Немецкий	6869	Малаялам	7776	Испанский	6983
Армянский	7289	Греческий	6976	Маори	7773	Суданский	8385
Ассамский	6583	Гренландский	7576	Маратхи	7782	Суахили	8387
Аймара	6588	Гуараш	7178	Молдавский	7779	Шведский	8386
Азербайджанский	6590	Гуджарати	7185	Монгольский	7778	Тагальский	8476
Башкирский	6665	Хауса	7265	Науруанский	7865	Таджикский	8471
Баскский	6985	Иврит	7387	Непальский	7869	Тамильский	8465
Бенгальский	6678	Хинди	7273	Норвежский	7879	Телугу	8469
Бутанский	6890	Венгерский	7285	Орийский	7982	Тайский	8472
Бихарский	6672	Исландский	7383	Пенджабский	8065	Тонганский	8479
Бретонский	6682	Индонезийский	7378	Пашто, пушто	8083	Турецкий	8482
Болгарский	6671	Интерлингва	7365	Персидский	7065	Туркменский	8475
Бирманский	7789	Ирландский	7165	Польский	8076	Тви	8487
Белорусский	6669	Итальянский	7384	Португальский	8084	Украинский	8575
Китайский	9072	Японский	7465	Кечуа	8185	Урду	8582
Хорватский	7282	Канада	7578	Ретороманский	8277	Узбекский	8590
Чешский	6783	Кашмирский	7583	Румынский	8279	Вьетнамский	8673
Датский	6865	Казахский	7575	Русский	8285	Волапюк	8679
Голландский	7876	Киргизский	7589	Самоа	8377	Уэльский	6789
Английский	6978	Корейский	7579	Санскрит	8365	Волоф	8779
Эсперанто	6979	Курдский	7585	Шотландский (гэльский)	7168	Коса	8872
Эстонский	6984	Лаосский	7679	Сербский	8382	Идиш	7473
Фарерский	7079	Латинский	7665	Сербо-хорватский	8372	Йоруба	8979
Фиджи	7074	Латышский	7686	Шона	8378	Зулусский	9085
Финский	7073	Лингала	7678				

Зарегистрированные торговые марки и лицензии



Blu-ray Disc™, Blu-ray™, Blu-ray 3D™, BD-Live™, BONUSVIEW™ и их логотипы являются товарными знаками компании Blu-ray Disc Association.



Логотип «DVD» является товарным знаком формата корпорации DVD Format/Logo Licensing Corporation.



Java является торговым знаком компании Oracle и/или ее филиалов.



HDMI, логотип HDMI и High-Definition Multimedia Interface являются товарными знаками и зарегистрированными товарными знаками компании HDMI Licensing LLC в США и других странах.

x.v.Colour является торговым знаком корпорации Sony.



Произведено по лицензии Dolby Laboratories. Название Dolby и логотип с двумя буквами D являются зарегистрированными товарными знаками компании Dolby Laboratories.



Изготовлено по лицензии США. Номера патентов: 5,956,674; 5,974,380; 6,487,535 и другие патенты США U.S. и других стран мира, выданные и заявленные. DTS, Значок и DTS и Значок, используемые вместе, являются зарегистрированными товарными знаками, а & DTS 2.0+Digital Out товарным знаком компании DTS, Inc. Продукт включает программное обеспечение. © Компания DTS, Inc. Все права защищены.



DLNA®, DLNA Logo и DLNA CERTIFIED® -это торговые марки, знак обсуждения, знак сертификации Digital Living Network Alliance.



Название "AVCHD" и логотип "AVCHD" являются зарегистрированными товарными знаками компаний Panasonic Corporation и Sony Corporation.



DivX®, DivX Certified® и связанные с ними логотипы являются товарными знаками Rovi Corporation или ее дочерних компаний и используются по лицензии.

Уведомление о Cinavia

Данный продукт использует технологию Cinavia с целью ограничить использование несанкционированных копий фильмов, клипов и их звуковых дорожек, выпущенных на коммерческой основе. При выявлении несанкционированного использования неразрешенной копии на экране появится сообщение, и процесс воспроизведения или копирования будет прерван.

Дополнительная информация о технологии Cinavia представлена в Центре информации Cinavia для потребителей онлайн на странице <http://www.cinavia.com>. Чтобы получить дополнительную информацию о Cinavia по почте, отправьте открытку, указав на ней свой почтовый адрес, по адресу: Cinavia Consumer Information Center, P.O. Box 86851, San Diego, CA, 92138, USA."

Данный продукт включает в себя патентованную технологию согласно лицензии корпорации Verance и охраняется патентом США 7 369 677 и другими патентами США и других стран, выданными и находящимися на рассмотрении, а также авторским правом и правом на коммерческую тайну для определенных аспектов такой технологии. Cinavia является торговой маркой корпорации Verance. Авторское право 2004-2010 Корпорация Verance. Все права защищены корпорацией Verance. Обратное проектирование или разборка запрещены.

Технические характеристики аудиовыхода

ИСТОЧНИК \ Разъем/ Настройки	Аналоговый двухканальный выход	OPTICAL (DIGITAL AUDIO OUT) *3		
		ИКМ стерео	Перекодир. DTS *4	Цифровой поток данных
Dolby Digital	PCM 2ch	PCM 2ch	DTS	Dolby Digital
Dolby Digital Plus	PCM 2ch	PCM 2ch	DTS	Dolby Digital
Dolby TrueHD	PCM 2ch	PCM 2ch	DTS	Dolby Digital
DTS	PCM 2ch	PCM 2ch	DTS	DTS
DTS-HD	PCM 2ch	PCM 2ch	DTS	DTS
Linear PCM 2ch	PCM 2ch	PCM 2ch	DTS	PCM 2ch
Linear PCM 5.1ch	PCM 2ch	PCM 2ch	DTS	PCM 2ch
Linear PCM 7.1ch	PCM 2ch	PCM 2ch	DTS	PCM 2ch

ИСТОЧНИК \ Разъем/ Настройки	HDMI OUT			
	ИКМ стерео	Многоканал. ИКМ	Перекодир. DTS *4	Цифровой поток данных *1 *2
Dolby Digital	PCM 2ch	PCM 2ch	DTS	Dolby Digital
Dolby Digital Plus	PCM 2ch	PCM 2ch	DTS	Dolby Digital Plus
Dolby TrueHD	PCM 2ch	PCM 2ch	DTS	Dolby TrueHD
DTS	PCM 2ch	PCM 2ch	DTS	DTS
DTS-HD	PCM 2ch	PCM 2ch	DTS	DTS-HD
Linear PCM 2ch	PCM 2ch	PCM 2ch	DTS	Linear PCM 2ch
Linear PCM 5.1ch	PCM 2ch	PCM 5.1ch	DTS	Linear PCM 5.1ch
Linear PCM 7.1ch	PCM 2ch	PCM 7.1ch	DTS	Linear PCM 7.1ch

*1 Если функции [Цифровой выход] заданы параметром [Цифровой поток данных], дополнительное и интерактивное аудио может не включаться в выходной цифровой поток. (Кроме кодека LPCM: выходной поток всегда содержит дополнительное и интерактивное аудио.)

*2 Проигрыватель автоматически выбирает аудио HDMI в соответствии с доступными функциями декодирования подключенного устройства HDMI, даже если параметр [Цифровой выход] имеет значение [Цифровой поток данных].

*3 На аудиовыходе PCM частота дискретизации DIGITAL AUDIO OUT ограничена 96 кГц.

*4 Если функция [Цифровой выход] настроена на [Перекодир. DTS], то характеристики выходного аудио-сигнала ограничены до 48 кГц и 5.1 ch. Если функция [Цифровой выход] настроена на [Перекодир. DTS], то для BD и усовершенствованных дисков ROM DVD на выход подается аудио-сигнал DTS Re-encode, а для других дисков звук отображается в первоначальном формате (например, [Цифровой поток данных]).

- Если выход HDMI OUT соединен с телевизором с помощью кабеля «High Speed HDMI™», Тип A, и с выхода HDMI OUT выдается сигнал TrueHD (т.е. когда одновременно подключены и HDMI, и DIGITAL AUDIO OUT), тогда вывод с DIGITAL AUDIO OUT ограничен двумя каналами «PCM 2ch».
- При воспроизведении MP3/WMA файлов аудиосигнал имеет параметры PCM 48 кГц/16 бит, при воспроизведении аудио CD - PCM 44,1 кГц/16 бит.
- Вы должны выбрать цифровой аудиовыход и максимальную частоту дискретизации, которую воспринимает Ваш усилитель (или AV ресивер), с помощью функций [Цифровой выход] и [Частота выборки] в меню [Настр-ка] (см. стр. 27).
- С цифровым подключением аудио (DIGITAL AUDIO OUT или HDMI OUT) звуки кнопок меню диска BD-ROM могут быть выключенными, если параметр [Цифровой выход] имеет значение [Цифровой поток данных].
- Если аудиоформат выходного сигнала не поддерживается ресивером, звук на выходе ресивера будет отсутствовать, либо ресивер будет выдавать сильный, искаженный сигнал.
- Воспроизведение многоканального цифрового объемного звука через цифровое подключение возможно только при условии того, что ресивер оснащен цифровым многоканальным декодером.

Технические характеристики

Общая информация	
Требования к питающей сети	См. главную табличку сзади изделия.
Потребляемая мощность	12 Вт
Размеры (Ш x В x Г)	Прибл. 430 x 41 x 188 мм
Масса нетто (приблизительно)	1,6 кг
Температура эксплуатации	от 5 °С до 35 °С
Рабочая влажность	от 5 % до 90 %

Выходы	
VIDEO OUT	1,0 В (p-p), 75 Ω, синхроимпульсы отрицательные, разъем RCA x 1
HDMI OUT (видео/аудио)	19 pin (стандарт А, HDMI™ Connector)
2CH AUDIO OUT	2,0 В среднеквадр. напр. (1 кГц, 0 ДБ), 600 Ω, разъем RCA (Лев., Пр.) x 1
DIGITAL AUDIO OUT (OPTICAL)	3 В (p-p), оптический разъем x 1

Система	
Лазер	полупроводниковый
Длина волны	405 нм / 650 нм
Сигнальная система	стандартная система цветного телевидения PAL / NTSC
Частотная характеристика	20 Гц до 20 кГц (дискретизация 48 kHz, 96 kHz, 192 kHz)
Отношение сигнал-шум	более 90 dB (только коннекторы ANALOG OUT)
Нелинейные искажения	менее 0,02 %
Динамический диапазон	более 95 дБ
Порт LAN	1 разъем Ethernet, 10BASE-T/100BASE-TX
Питание шины USB	DC 5 V  500 mA

- Конструкция устройства и его технические характеристики могут быть изменены без предварительного уведомления.

Техническое обслуживание

Транспортировка устройства

Перевозка устройства

Сохраните упаковку, в которой поставлялось устройство. Если Вы планируете перевозить устройство, заново упакуйте его в оригинальную фабричную упаковку.

Чистка устройства

Чистку проигрывателя следует производить мягкой сухой тряпкой. При сильном загрязнении тряпку можно слегка смочить раствором чистящего средства. Не используйте сильнодействующие растворители, такие, как спирт или бензин, во избежание повреждения поверхности устройства.

Обеспечение чистоты внешних поверхностей

- Не используйте летучие жидкости типа средства от комаров вблизи устройства.
- Протирка с нажимом может стать причиной повреждения поверхности.
- Не оставляйте резиновые или пластиковые изделия на длительное время вблизи устройства.

Обслуживание устройства

Изделие является высокотехнологичным и высокоточным устройством. Если оптические линзы и иные части дисководов загрязнены, качество изображения может ухудшиться. За более подробной информацией обращайтесь в авторизованный сервисный центр.

Рекомендации по использованию дисков

Установка и извлечение дисков

Не касайтесь рабочей поверхности диска. Держите диск за кромку так, чтобы не оставлять отпечатки на рабочей стороне. Никогда не приклеивайте на диск бумагу или ленту.

Хранение дисков

После воспроизведения храните диск в предназначенном для него футляре. Избегайте попадания на диск прямого солнечного света или воздействия источников высокой температуры. Никогда не оставляйте диск в автомобиле, припаркованном в месте, подверженном воздействию прямых солнечных лучей.

Чистка дисков

Отпечатки пальцев и пыль на диске могут стать причиной плохого качества воспроизведения кадров и искажения звука. Перед проигрыванием протрите диск чистой тканью. Протирайте диск от центра к краю.

Не используйте активные растворители, такие как спирт, бензин, лакокрасочные растворители, имеющиеся в продаже чистящие средства, или анти-статический спрей, предназначенный для старых виниловых пластинок.

Важная информация о сетевых сервисах

Вся информация, данные, документы, коммуникации, объекты скачивания, файлы, текст, изображения, фотографии, графика, видеоматериалы, интернет-вещание, публикации, инструменты, ресурсы, программное обеспечение, коды, программы, апплеты, примитивы (виджеты), приложения, продукты и другой контент («Контент») и все услуги, сервисы и предложения («Услуги»), предоставляемые или размещаемые в доступе любыми третьими лицами или через их посредничество (в каждом случае «Поставщик услуг») принадлежат исключительной сфере ответственности Поставщика услуг, от которого они происходят.

Наличие Контента и Услуг и доступ к ним организуются Поставщиком услуг через посредство Устройства LGE Content и может варьироваться в любой момент без предварительного уведомления, включая в том числе приостановку, удаление или прекращение поставки Контента или Услуг целиком или частично.

При наличии у Вас любых вопросов или проблем, связанных с Контентом или Услугами, Вы можете обратиться на вебсайт Поставщика услуг за самой свежей информацией. LGE не несет ни материальной, ни иной ответственности за обслуживание клиентов в связи с Контентом и Услугами. Любые вопросы или заказы услуг, относящиеся к Контенту или Услугам, следует направлять непосредственно к соответствующим Поставщикам Контента и Услуг.

Пожалуйста, учтите, что LGE не отвечает ни за какие Контент или Услуги, предоставляемые Поставщиком услуг, а также любые изменения, удаление или прекращение поставки такого Контента или Услуг и никак не ручается и не гарантирует наличие или доступ к таким Контенту или Услугам.

