

α77

SONY®

4-291-132-63 (1)

Цифровой фотоаппарат  
со сменным объективом

A-переходник

Цифровий фотоапарат зі  
змінним об'єктивом

A-перехідник

α77

Дополнительная информация по данному изделию и ответы на часто задаваемые вопросы могут быть найдены на нашем Web-сайте поддержки покупателей.

Додаткову інформацію стосовно цього виробу та відповіді на часті запитання можна знайти на веб-сайті Служби підтримки споживачів компанії Sony.

<http://www.sony.net/>

Напечатано с использованием печатной краски на основе растительного масла без примесей ЛОС (летучих органических соединений).

Надруковано з використанням чорнила на основі рослинної олії, що не містить летучих органічних речовин.

© 2011 Sony Corporation Printed in Thailand



4291132630

α

SLT-A77/SLT-A77V



Инструкция по эксплуатации RU

Посібник з експлуатації UA

### ПРЕДУПРЕЖДЕНИЕ

Для уменьшения опасности возгорания или поражения электрическим током не подвергайте аппарат воздействию дождя или влаги.

### ВАЖНЫЕ ИНСТРУКЦИИ ПО ТЕХНИКЕ БЕЗОПАСНОСТИ

**СОХРАНИТЕ ЭТИ ИНСТРУКЦИИ  
ОПАСНОСТЬ  
ДЛЯ УМЕНЬШЕНИЯ ОПАСНОСТИ  
ВОЗГОРАНИЯ ИЛИ ПОРАЖЕНИЯ  
ЭЛЕКТРИЧЕСКИМ ТОКОМ  
СТРОГО СОБЛЮДАЙТЕ ЭТИ  
ИНСТРУКЦИИ**

Если форма штепсельной вилки не соответствует сетевой розетке, используйте для сетевой розетки переходник соответствующей конфигурации.

### ПРЕДУПРЕЖДЕНИЕ

#### Батарейный блок

Неправильное обращение с батарейным блоком может стать причиной его взрыва, возгорания, а также химических ожогов. Соблюдайте следующие меры предосторожности.

- Не разбирайте блок.
- Не подвергайте батарейный блок каким бы то ни было механическим воздействиям: ударам, падениям или попаданиям под тяжелые предметы.
- Во избежание короткого замыкания не допускайте контакта металлических предметов с контактами батарейного блока.
- Не допускайте нагрева батарейного блока до температуры выше 60 °C: избегайте воздействия на него прямых солнечных лучей, а также не оставляйте в припаркованном на солнце автомобиле.
- Запрещается сжигать блок или бросать его в огонь.
- Не следует использовать поврежденные и протекшие литий-ионные батареи.



- Для зарядки батарейного блока используйте оригинальное зарядное устройство Sony или другое совместимое зарядное устройство.
- Храните батарейный блок в недоступном для детей месте.
- Храните батарейный блок в сухом месте.
- Замену следует выполнять только на батарейный блок того же или аналогичного типа, рекомендованный Sony.
- Утилизация использованных батарейных блоков должна производиться надлежащим образом в соответствии с инструкциями.

### Зарядное устройство

Даже если лампочка CHARGE не горит, зарядное устройство не будет отсоединено от источника питания переменного тока до тех пор, пока оно подсоединено к сетевой розетке. Если при использовании зарядного устройства возникнут какие-либо проблемы, немедленно отключите питание, отсоединив штепсельную вилку от сетевой розетки.

Сетевой шнур (провод шхтання), если он прилагается, предназначен специально для использования только с данным фотоаппаратом, и не должен использоваться с другим электрическим оборудованием.



## Для покупателей в Европе

### Примечание для покупателей в странах, где действуют директивы ЕС

Производителем данного устройства является корпорация Sony Corporation, 1-7-1 Konan Minato-ku Tokyo, 108-0075 Japan. Уполномоченным представителем по электромагнитной совместимости (EMC) и безопасности изделия является компания Sony Deutschland GmbH, Hedelfinger Strasse 61, 70327 Stuttgart, Germany. По вопросам обслуживания и гарантии обращайтесь по адресам, указанным в соответствующих документах.

Данное изделие прошло испытания и соответствует ограничениям, установленным в Директиве R&TTE в отношении соединительных кабелей, длина которых не превышает 3 метров.

### Внимание

Электромагнитные поля определенных частот могут влиять на изображение и звук данного аппарата.

### Уведомление

Если статическое электричество или электромагнитные силы приводят к сбою в передаче данных, перезапустите приложение или отключите и снова подключите коммуникационный кабель (USB и т.д.).

### Дата изготовления изделия.

Вы можете узнать дату изготовления изделия, взглянув на обозначение "P/D:", которое находится на этикетке со штрих кодом картонной коробки.

Знаки, указанные на этикетке со штрих кодом картонной коробки.

P/D:XX XXXX  
1 2

1. Месяц изготовления

2. Год изготовления

A-0, B-1, C-2, D-3, E-4, F-5, G-6,

H-7, I-8, J-9.

Дата изготовления литий-ионного батарейного блока указаны на боковой стороне или на поверхности с наклейкой.

5 буквенно-цифровых символов



**Утилизация отслужившего электрического и электронного оборудования (директива применяется в странах Евросоюза и других европейских странах, где действуют системы раздельного сбора отходов)**



Данный знак на устройстве или его упаковке обозначает, что данное устройство нельзя утилизировать вместе с прочими бытовыми отходами. Его следует сдать в соответствующий приемный пункт переработки электрического и электронного оборудования. Неправильная утилизация данного изделия может привести к потенциально негативному влиянию на окружающую среду и здоровье людей, поэтому для предотвращения подобных последствий необходимо выполнять специальные требования по утилизации этого изделия. Переработка данных материалов поможет сохранить природные ресурсы. Для получения более подробной информации о переработке этого изделия обратитесь в местные органы городского управления, службу сбора бытовых отходов или в магазин, где было приобретено изделие.

**Утилизация использованных элементов питания (применяется в странах Евросоюза и других европейских странах, где действуют системы раздельного сбора отходов)**



Данный знак на элементе питания или упаковке означает, что элемент питания, поставляемый с устройством, нельзя утилизировать вместе с прочими бытовыми отходами.

На некоторых элементах питания данный символ может комбинироваться с символом химического элемента. Символы ртути (Hg) или свинца (Pb) указываются, если содержание данных металлов более 0,0005% (для ртути) и 0,004% (для свинца) соответственно.

Обеспечивая правильную утилизацию использованных элементов питания, вы предотвращаете негативное влияние на окружающую среду и здоровье людей, возникающее при неправильной утилизации. Вторичная переработка материалов, использованных при изготовлении элементов питания, способствует сохранению природных ресурсов. При работе устройств, для которых в целях безопасности, выполнения каких-либо действий или сохранения имеющихся в памяти устройств данных необходима подача постоянного питания от встроенного элемента питания, замену такого элемента питания следует производить только в специализированных сервисных центрах.

Для правильной утилизации использованных элементов питания, после истечения срока службы, сдавайте их в соответствующий пункт по сбору электронного и электрического оборудования.

Об использовании прочих элементов питания, пожалуйста, узнайте в разделе, в котором даны инструкции по извлечению элементов питания из устройства, соблюдая меры безопасности. Сдавайте использованные элементы питания в соответствующие пункты по сбору и переработке использованных элементов питания.

Для получения более подробной информации о вторичной переработке данного изделия или использованного элемента питания, пожалуйста, обратитесь в местные органы городского управления, службу сбора бытовых отходов или в магазин, где было приобретено изделие.

# Оглавление

## Основные действия

..... 13

В этом разделе приводится дополнительная информация по эксплуатации камеры.

Сведения о пользовании фотоаппаратом ..... 14

## Подготовка камеры

Проверка комплектации ..... 17

Элементы фотоаппарата ..... 18

Зарядка батарейного блока ..... 25

Установка батарейного блока/карты памяти  
(продается отдельно) ..... 27

Установка объектива ..... 30

Включение камеры и установка часов ..... 33

Перед съемкой ..... 36

Регулирование видоискателя на остроту зрения  
(диоптрийная коррекция) ..... 36

Как правильно держать камеру ..... 36

## Съемка и просмотр изображений

Съемка неподвижных изображений ..... 38

Запись видео ..... 40

Воспроизведение изображений ..... 41

Удаление изображений (Удалить) ..... 42

## Съемка изображений в соответствии со снимаемым объектом

Регулировка угла установки ЖК-монитора ..... 43

Съемка с различными режимами съемки ..... 44

**AUTO**<sup>+</sup> ..... 45

**SCN** Выбор сцены ..... 46

 Панорамный обзор/ Панорам. 3D-обзор  
..... 48

 Непрерывная съемка с приоритетом АЭ  
..... 49

---

## Пользование функциями съемки

Использование вспышки .....	50
Настройка яркости изображения .....	52
☺ / 📄 Выбор режима протяжки .....	54
Выбор вида экрана информации о режиме съемки (DISP) .....	55
Настройка размера изображения .....	56
Размер изобр. ....	56
Панорама: размер .....	56

---

## Использование функций воспроизведения

Увеличение изображений .....	58
Переключение на отображение списка изображений .....	59
Просмотр изображений на экране телевизора ....	60

---

## Список функций

Функции, которые могут использоваться при помощи кнопок/диска управления .....	61
Выбор функции с помощью кнопки Fn (Функция) .....	63
Функции, которые могут быть выбраны при помощи кнопки Fn (Функция) .....	64
Функции, выбираемые кнопкой MENU .....	66
Использование функции руководства в камере .....	75
Руководство в камере .....	75

---

## Просмотр изображений на компьютере

Использование компьютера .....	76
Использование программного обеспечения .....	78
Выбор способа создания диска с фильмами .....	82

---

## Прочее

Список значков, появляющихся на экране .....	85
Функции, доступные для каждого режима съемки .....	88
Доступные режимы вспышки .....	89

В этом разделе приводится дополнительная информация по эксплуатации камеры.

---

**Подготовка**

Настройка камеры .....	92
Снятие наглазника .....	92
Экран, показываемый для режима съемки .....	93
Выбор режима экрана .....	93
Гистограмма .....	94
Электронный уровень .....	95
Графический дисплей .....	95
Отображение объекта через объектив без показываемых эффектов .....	95
Список значков для режима видеискателя .....	96
Панель дисплея .....	99
Съемка четкого изображения без дрожания камеры .....	100
Индикатор предупреждение о дрожании фотокамеры .....	100
Использование функции SteadyShot .....	100
Использование штатива .....	101

---

**Съемка**

Выбор режима съемки .....	102
<b>AUTO</b> AUTO.....	102
<b>AUTO</b> <sup>+</sup> .....	102
<b>SCN</b> Выбор сцены .....	103
☐ Панорамный обзор/ <b>3D</b> Панорам. 3D-обзор .....	106
☐ Непер. приор. АЭ .....	108
<b>P</b> Программное авто .....	109
<b>A</b> Приор. диафрагмы .....	110
<b>S</b> Приор. выдержки .....	113
<b>M</b> Ручная экспозиция .....	115
<b>M BULB</b> .....	117
Настройка записи фильма .....	120
Простая запись фильмов .....	120

Запись фильмов с отрегулированной выдержкой и диафрагмой .....	121
Формат файла .....	123
Параметры записи .....	124
Запись звука .....	125
Настройка фокусировки .....	126
Автоматическая фокусировка .....	126
Блокировка фокуса .....	129
Область AF .....	130
Подсветка АФ .....	131
Микрорегулир.АФ .....	132
Слежение за объект. ....	133
Ручная фокусировка .....	135
Улучшение контуров .....	136
Фокусиров. лупа .....	136
Прямая ручная фокусировка .....	138
Управление AF/MF .....	139
Распознавание лиц .....	140
Распознаван. лиц .....	140
Регистрация лиц .....	141
Smile Shutter .....	143
Настройка яркости изображения .....	145
Блокировка АЭ .....	145
Режим измер. ....	146
Кор.эксп.вспыш. ....	147
Управл.вспышкой .....	148
Вспышка .....	150
Беспроводная вспышка .....	151
Медленная синхронизация .....	152
Использование вспышки, оборудованной кабелем синхронизации вспышки .....	153
Настройка чувствительности ISO .....	154
Многокадровое шумоподавление .....	155
Автоматическая коррекция яркости и контрастности (Динамический диапазон) .....	156
Оптим.Д-диапаз. ....	156
Авто HDR .....	157
Настройка обработки изображения .....	159
Эффект рисунка .....	159

Творческ. стиль .....	161
Настройка цветových тонов (Баланс белого) .....	163
Экран точной настройки цвета .....	164
Цвет. темпер./Цвет. фильтр .....	165
Пользовательский баланс белого .....	165
Увеличение за один шаг .....	168
☺/☐ Выбор режима протяжки .....	169
Съемка одного кадра .....	169
Непрерыв. Съемка .....	169
Автоспуск .....	170
Брек.: Непрер./Покадр. брекетинг .....	171
Брекетинг WB .....	173
Брекетинг DRO .....	173
Пульт ДУ .....	174

## Воспроизведение

Экран, показываемый для режима воспроизведения .....	175
Переключение экрана во время воспроизведения .....	175
Список значков на отображении гистограммы .....	175
Использование функций воспроизведения .....	177
Поворачивать изображения .....	177
Режим просмотра .....	177
Слайд-шоу .....	178
Дисп.реж.воспр. ....	179
Прокрутка панорамных изображений .....	179
Защита изображений (Защита) .....	180
Удаление изображений (Удалить) .....	181
Удаление (Неск. снимков) .....	181
Удаление всех изображений или фильмов в одном и том же режиме просмотра .....	182
О воспроизведении на телевизоре .....	183
3D-просмотр .....	183
Использование “BRAVIA” Sync .....	184



## Настройка камеры

Настройка GPS (только SLT-A77V) .....	186
GPS Вспомогательные данные .....	187
Автокор. врем. GPS .....	188
Настройка формата и качества изображения ....	189
Формат .....	189
Качество .....	189
Настройка других функций камеры .....	191
ШП длит. экспоз. ....	191
ШП высокого ISO .....	191
Цвет. простран. ....	192
Спуск б/объектива .....	193
Сетка .....	193
Авто.просмотр .....	193
Функ. кнопки AEL .....	194
Кнопка ISO, Кнопка AF/MF .....	195
Кнопка предпросмотра .....	195
Электронная передняя шторка затвора .....	195
Яркость ЖКД .....	196
Яркость видоискат. ....	196
Эконом. питания .....	197
Настр. FINDER/LCD .....	197
Компенсация объектива .....	198
Корр. об.: Периферич. затемнение .....	198
Коррекция объектива: Хром. абerr. ....	198
Коррекция объектива: Дисторсия .....	198
Настройка способа записи на карту памяти .....	199
Форматировать .....	199
Номер файла .....	199
Название папки .....	200
Выбор папк. записи .....	200
Создать папку .....	200
Восстан. БД изобр. ....	201
Парам. Выгрузки .....	201
Запись собственных настроек .....	204
Возврат настроек к значениям по умолчанию .....	206
Информация о версии ПО фотоаппарата .....	211

---

## Компьютер

Подключение фотоаппарата к компьютеру .....	212
Настройка USB-соединения .....	212
Подключение к компьютеру .....	213
Импорт изображений в компьютер (Windows) .....	213
Импорт изображений в компьютер (Macintosh) .....	215
Удаление USB-соединения .....	215
Создание диска с фильмами .....	217
Создание диска формата AVCHD .....	217
Создание диска с качеством изображения стандартной четкости (STD) .....	218
Типы дисков, которые можно использовать с “PMB” .....	219

---

## Печать

Определение данных DPOF .....	220
Печать даты .....	220

---

## Чистка

Чистка камеры и объектива .....	221
Чистка датчика изображения .....	222

---

## Устранение неисправностей/Другие действия

Устранение неисправностей .....	226
Предупреждающие сообщения .....	238
Меры предосторожности .....	241
Использование камеры за границей — источники питания .....	245
Формат AVCHD .....	246
GPS (только SLT-A77V) .....	247
Съемка 3D-изображений .....	249
Карта памяти .....	251
Батарейный блок/Зарядное устройство .....	254
Лицензия .....	256
Проверка количества доступных для записи изображений/времени записи .....	258
Технические характеристики .....	263

---

## Алфавитный указатель .....

**272**

# Основные действия

---

В этом разделе приводится основная информация по эксплуатации камеры. Прочитайте этот раздел в первую очередь. Для более эффективного использования функций камеры см. “Расширенные действия” (стр. 91).



# Сведения о пользовании фотоаппаратом

## Процедура съемки

- Данная камера имеет 2 режима слежения за объектами: режим ЖК-монитора, использующий ЖК-монитор, и режим видискателя, использующий видискатель.
- Записанное изображение может отличаться от изображения, видимого перед съемкой.

## Примечания, относящиеся к функциям фотоаппарата

- Чтобы узнать, является ли ваш фотоаппарат 1080 60i-совместимым или 1080 50i-совместимым устройством, посмотрите маркировку на его нижней стороне. 1080 60i-совместимое устройство: 60i 1080 50i-совместимое устройство: 50i
- Данная камера совместима с фильмами формата 1080 60p или 50p. В отличие от стандартных применяемых в настоящее время режимов записи, использующих чересстрочную развертку, эта камера выполняет запись, используя построчную развертку. Это повышает разрешение и позволяет получить более плавное, более реалистичное изображение.
- Во время просмотра записанных фотоаппаратом 3D-изображений на 3D-совместимых мониторах могут появиться неприятные симптомы, такие как зрительное напряжение, тошнота или чувство усталости. При просмотре 3D-изображений рекомендуется делать перерывы для отдыха через определенные интервалы времени. Необходимая частота этих перерывов индивидуальна, поэтому подберите свой собственный режим. Если вы чувствуете недомогание, прекратите просмотр 3D-изображений и, при необходимости, обратитесь к врачу. Прочтите также инструкцию по эксплуатации подключенного устройства или программы, используемой с фотоаппаратом.

Зрение детей всегда уязвимо (особенно у детей младше 6 лет). Прежде чем разрешать им смотреть 3D-изображения, проконсультируйтесь со специалистом, таким как педиатр или офтальмолог. Следите за тем, чтобы дети соблюдали указанные выше меры предосторожности.

## Средства восстановления содержания записей не предусмотрены

Если запись или воспроизведение не выполняются из-за неисправности Вашего фотоаппарата или носителя записи и т.п., то восстановить информацию невозможно.

## Рекомендация по выполнению резервного копирования данных

Для предотвращения потенциальной опасности потери данных всегда следует выполнять копирование (резервное копирование) данных на другой носитель.

## Примечания, относящиеся к ЖК-монитору, электронному видискателю, объективу и датчику изображений

- ЖК-монитор и электронный видискатель изготовлены с использованием особо высокоточной технологии, что позволяет при эксплуатации эффективно использовать свыше 99,99% пикселей. Вместе с тем, на ЖК-мониторе и электронном видискателе могут постоянно присутствовать несколько очень мелких черных и (или) ярких точек (белого, красного, синего или зеленого цвета). Появление этих точек вполне нормально для процесса изготовления и никаким образом не влияет на изображение.
- Не держите камеру за ЖК-монитор.

- Не подвергайте фотоаппарат воздействию солнечного света, не снимайте длительное время в направлении солнца. Это может повредить внутренний механизм фотоаппарата. Если солнечный свет будет сфокусирован на близлежащий объект, это может вызвать возгорание.
- Позади и вокруг поворотной оси подвижной части ЖК-монитора находятся магниты. Не располагайте рядом с ЖК-монитором предметы, которые чувствительны к воздействию магнитов, такие как дискеты и платежные карты.
- При низкой температуре на экране может появляться шлейф изображения. Это не является неисправностью. При включении фотоаппарата в холодном месте экран может временно потемнеть. После того, как фотоаппарат прогреется, экран будет функционировать нормально.

### Примечания, относящиеся к длительной записи

- Длительная съемка приводит к нагреванию камеры. Когда температура достигает некоторого уровня, на экране появляется значок [H] и фотоаппарат автоматически выключается. Если питание отключилось, подождите 10 минут или дольше, чтобы температура внутри фотоаппарата понизилась до безопасного уровня.
- В жаркую погоду температура фотоаппарата повышается быстро.
- Если фотоаппарат нагрелся, качество изображений может ухудшиться. Рекомендуется подождать, пока фотоаппарат остынет, прежде чем продолжать съемку.
- Поверхность камеры может нагреться. Это не является неисправностью.

### Примечания по импорту фильмов AVCHD View\* на компьютер.

При импорте фильмов AVCHD View на компьютер, для компьютеров Windows используйте программное обеспечение "PMB" на компакт-диске (прилагается).

\* "Фильмы AVCHD View" - это фильмы, которые были записаны в режиме [AVCHD 60i/60p]/[AVCHD 50i/50p] формата [Формат файла] (стр. 123).

### Примечания, относящиеся к воспроизведению видео на других устройствах

- Данный фотоаппарат для записи в формате AVCHD использует кодек MPEG-4 AVC/H.264 High Profile. Сделанные фотоаппаратом видеозаписи в формате AVCHD невозможно воспроизвести на следующих устройствах.
  - Устройства, совместимые с AVCHD, которые не поддерживают High Profile.
  - Устройства, несовместимые с форматом AVCHD.
 Также фотоаппарат использует кодек MPEG-4 AVC/H.264 Main Profile для записи в формате MP4. По этой причине видеозаписи, сделанные данным фотоаппаратом в формате MP4, невозможно воспроизвести на других устройствах, кроме тех, которые поддерживают MPEG-4 AVC/H.264.
- Диски, записанные с качеством изображения HD (высокая четкость), можно воспроизвести только на устройствах, совместимых с форматом AVCHD. DVD-проигрыватели и рекордеры не могут воспроизводить диски HD, так как эти устройства не совместимы с форматом AVCHD. Кроме этого, возможно, не удастся извлечь диски HD из DVD-проигрывателей или рекордеров.
- Фильмы 1080 60p/50p могут воспроизводиться только на совместимых устройствах.

## Сведения о GPS-совместимых устройствах (только SLT-A77V)

- Чтобы определить, поддерживает ли ваш фотоаппарат функцию GPS, посмотрите на название его модели. GPS-совместимый: SLT-A77V  
GPS-несовместимый: SLT-A77
- Пользуйтесь функцией GPS согласно правилам тех стран и регионов, где вы находитесь.
- Чтобы не записывать данные о местоположении, установите параметр [GPS Вкл/Выкл] на [Выкл] (стр. 186).
- Находясь в самолете, отключите фотоаппарат, как о том будет объявлено.

## Предупреждение об авторских правах

На телевизионные программы, фильмы, видеоленты и другие материалы может распространяться авторское право. Неправомерная перезапись таких материалов может противоречить положениям закона об авторском праве.

## Изображения, используемые в данном руководстве

Фотографии, использованные в данном руководстве в качестве примеров изображений, являются репродуцированными изображениями, а не настоящими изображениями, снятыми с помощью данного фотоаппарата.

## О технических характеристиках, указанных в данном руководстве

Данные о работе камеры и ее технические характеристики определены в следующих условиях, кроме случаев, указанных в настоящем руководстве: температура окружающей среды 25 °C, используется батарейный блок, который заряжался приблизительно в течение 1 часа после того, как погас индикатор CHARGE.

## Название модели

Данное руководство относится к нескольким моделям, поставляемым с различными объективами. Название модели зависит от прилагаемого объектива. Доступные модели варьируются в зависимости от стран/регионов.

Название модели	Объектив
SLT-A77/A77V	–
SLT-A77K/A77VK	DT18-55 мм
SLT-A77Q/A77VQ	DT16-50 мм

## Примечания к съемке с использованием видоискателя

Данная камера оснащена органический электролюминисцентный видоискателем XGA с высоким разрешением и контрастом. Этот видоискатель характеризуется широким углом обзора и большим расстоянием от глаза до плоскости смотрового отверстия, что наилучшим образом подходит для камеры DSLR-A900, оснащенной полноразмерным 35-мм датчиком. Конструкция камеры обеспечивает удобство пользования видоискателем, достигаемое за счет сбалансированности элементов.

- По краям видоискателя изображение может быть немного искажено. Это не значит, что видоискатель неисправен. Для проверки всех деталей композиции также можно использовать ЖК-монитор.
- Если, глядя в видоискатель, выполнить панорамирование или перевести взгляд, то изображение в видоискателе может исказиться или может измениться цвет изображения. Это - особенность объектива или устройства отображения, не означающая неисправность. Во время съемки рекомендуется смотреть в центр видоискателя.

# Проверка комплектации

Сначала проверьте название модели вашей камеры (стр. 16).  
Прилагаемые принадлежности различаются в зависимости от модели.

Число в скобках указывает количество.

## Общие принадлежности

- Камера (1)
- BC-VM10A Зарядное устройство (1)

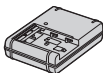

- Шнур питания (1) (не поставляется в США и Канаде)



- Перезаряжаемый батарейный блок NP-FM500H (1)



- Кабель USB (1)



- Плечевой ремень (1)

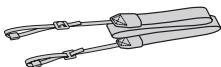

- Крышка байонета (1)  
(надета на фотоаппарат)



- Крышка разъема для крепления дополнительных аксессуаров (1) (надета на фотоаппарат)
- Наглазник (1) (надет на фотоаппарат)
- Компакт-диск (1)  
– Прикладное программное обеспечение для камеры  $\alpha$
- Инструкция по эксплуатации (1) (данная инструкция)

## SLT-A77K/A77VK

- Телеобъектив DT18-55 мм (1)/Передняя крышка объектива (1)/Задняя крышка объектива (1)

## SLT-A77Q/A77VQ

- Телеобъектив DT16-50 мм (1)/Передняя крышка объектива (1)/Задняя крышка объектива (1)/Бленда (1)

# Элементы фотоаппарата

Подробное описание работы приведено на страницах, указанных в круглых скобках.

## Лицевая сторона

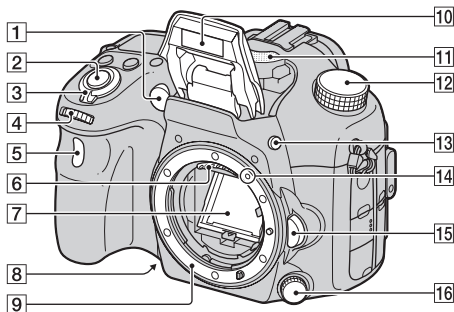

- |  |   |
|--|---|
| 1 Подсветка АФ (131)/<br>Индикатор автоспуска<br>(170) | 8 Кнопка предварительного<br>просмотра (112)          |
| 2 Кнопка затвора (38)                                  | 9 Байонет   |
| 3 Выключатель (33)                                     | 10 Встроенная вспышка*<br>(50, 150)                   |
| 4 Передний диск управления<br>(110)                    | 11 Микрофон** (125)                                   |
| 5 Датчик дистанционного<br>управления (174)            | 12 Диск переключения<br>режимов (44)                  |
| 6 Контакты соединения с<br>объективом*                 | 13 Кнопка $\frac{1}{2}$ (подъем<br>вспышки) (50, 150) |
| 7 Зеркало*   | 14 Установочная метка (30)                            |







- 15 Кнопка фиксатора объектива (31)
- 16 Диск режима фокусировки (126, 135)

\* **Не прикасайтесь непосредственно к этим элементам.**

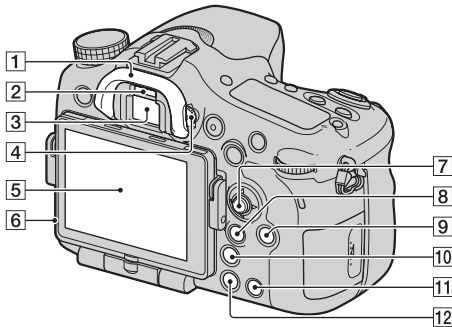
\*\* **Не закрывайте эту часть во время записи фильма. Это может привести к возникновению помех или снижению громкости.**







## Задняя сторона

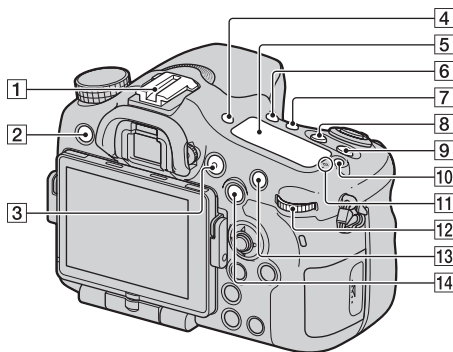

- 1 Наглазник (92)
- 2 Датчики видоискателя (92)
- 3 Видоискатель\*
- Когда вы смотрите в видоискатель, включается режим видоискателя, когда отводите лицо от видоискателя, режим экрана возвращается к режиму ЖК-монитора.
- 4 Диск диоптрийной коррекции (36)
- 5 ЖК-монитор (85, 96, 175)
- 6 Датчик освещенности (196)
- 7 Многофункциональный переключатель
- 8 Для съемки: Кнопка Fn (Функция) (63, 64)
- 9 Кнопка DISP (Дисплей) (93, 175)
- 10 Кнопка  (Интеллектуальный телеконвертер) (168)/ Кнопка фокусировочной лупы (136)
- 11 Кнопка  (Руководство в камере) (75)  
Для просмотра: Кнопка  (Удаление) (42)
- 12 Кнопка  (Воспроизведение) (41)
- \* **Не прикасайтесь непосредственно к этой части.**

## Верхняя сторона



- |   |  |
|---|--|
| <p>1 Разъем для крепления дополнительных аксессуаров с автоматической фиксацией (151)</p> <p>2 Кнопка MENU (66)</p> <p>3 Кнопка MOVIE (40, 120)</p> <p>4 Кнопка FINDER/LCD (197)</p> <p>5 Панель дисплея (99)</p> <p>6 Кнопка  /  (Привод) (54, 169)</p> <p>7 Кнопка WB (Баланс белого) (163)</p> <p>8 Кнопка  (Экспозиция) (52)</p> <p>9 Кнопка ISO (154)</p> | <p>10 Кнопка подсветки панели дисплея (99)</p> <p>11  Метка положения датчика изображения (129)</p> <p>12 Задний диск управления</p> <p>13 Для съемки: Кнопка AF/MF (Автоматический / ручной фокус) (139)<br/>Для просмотра: Кнопка  (Увеличение) (58)</p> <p>14 Для съемки: Кнопка AEL (блокировка АЭ) (145)/ Кнопка SLOW SYNC (152)<br/>Для просмотра: Кнопка  (Индекс изображений) (59)</p> |
|---|--|

## Боковые стороны/Низ

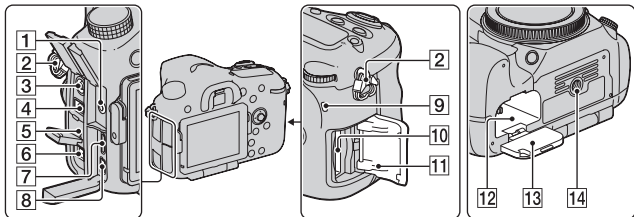

### 1 Гнездо микрофона

- При подключении внешнего микрофона встроенный микрофон автоматически отключается. Если внешний микрофон является устройством с питанием через гнездо микрофона, то питание для микрофона подается от фотоаппарата.

### 2 Крючки для плечевого ремня

- Прикрепите оба конца ремня к камере.

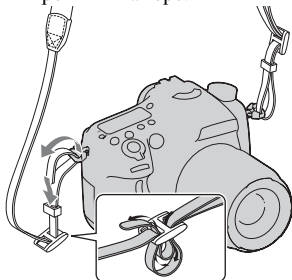

### 3 Разъем ⚡ (Синхронизация вспышки) (153)

### 4 Разъем REMOTE

- При подключении RM-L1AM Пульт дистанционного управления (продается отдельно) к камере вставьте штепсель Пульта дистанционного управления в разъем REMOTE, совместив направляющие на штепселе и в разьеме REMOTE. Убедитесь, что шнур Пульта дистанционного управления обращен лицевой стороной вперед.

### 5 Динамик

**6** Разъем DC IN

- Для подключения адаптера переменного тока AC-PW10AM (продается отдельно) к камере выключите камеру, затем подключите штепсель адаптера переменного тока к разъему DC IN камеры.

**7** Разъем HDMI (60, 183)**8** Разъем  (USB) (213)**9** Индикатор доступа (28)**10** Паз для установки карты памяти (27)**11** Крышка карты памяти (27)**12** Слот для установки батареи (27)**13** Крышка батарейного блока (27)**14** Гнездо штатива

- Используйте штатив с длиной винта менее 5,5 мм. Вы не сможете надежно закрепить камеру на штативе винтами длиной более 5,5 мм и можете повредить камеру.

## Объектив

DT 18-55mm F3.5-5.6 SAM  
(Поставляется с SLT-A77K/  
A77VK)

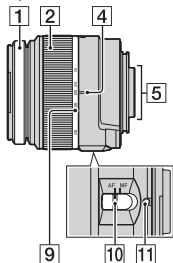

DT 16-50mm F2.8 SSM  
(Поставляется с SLT-A77Q/  
A77VQ)

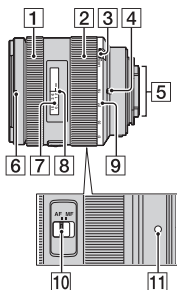

- 1 Кольцо фокусировки
- 2 Кольцо увеличения
- 3 Переключатель блокирования масштабирования
- 4 Метка фокусного расстояния
- 5 Контакты объектива
- 6 Метка бленды объектива
- 7 Шкала расстояния
- 8 Метка расстояния
- 9 Шкала фокусного расстояния
- 10 Переключатель режима фокусировки

- 11 Установочная метка

- DT 18-55mm F3.5-5.6 SAM/DT 16-50mm F2.8 SSM разработаны для камер Sony А-переходник (модели, оборудованные датчиком изображения размера APS-C). Вы не сможете использовать эти объективы на камерах формата 35 мм.
- Для объективов, отличных от DT 18-55mm F3.5-5.6 SAM/DT 16-50mm F2.8 SSM, обратитесь к инструкции по эксплуатации, прилагаемой к объективу.

# Зарядка батарейного блока

При первом использовании камеры зарядите батарейный блок NP-FM500H “InfoLITHIUM” (прилагается).

Батарейный блок “InfoLITHIUM” может заряжаться даже в том случае, если он не был полностью разряжен.

Батарейный блок также может использоваться в случае его неполной зарядки.

Батарея постепенно разряжается даже без использования.

Чтобы не упустить возможность сделать снимки, перед использованием камеры проверьте уровень заряда батареи. Если батарея разряжена, зарядите ее.

---

## 1 Установите батарейный блок в зарядное устройство.

Нажмите на батарейный блок до щелчка.

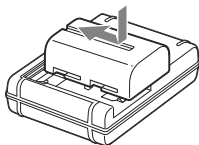

## 2 Подключите зарядное устройство к сетевой розетке.

Горит: Идет зарядка

Не горит: Зарядка окончена

Время зарядки	Около 175 минут
---------------	-----------------

- При зарядке полностью разряженного батарейного блока при температуре 25 °С.
- По окончании зарядки индикатор CHARGE гаснет.

Для США и Канады

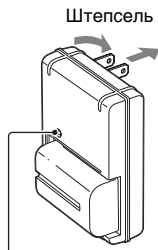

Индикатор CHARGE

Для всех стран, кроме США и Канады

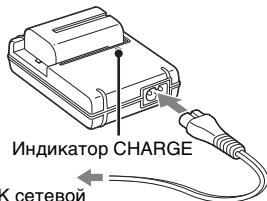

К сетевой розетке

### Примечания

- Время зарядки зависит от оставшегося заряда батарейного блока или условий зарядки.
- Мы рекомендуем заряжать батарейный блок при температуре окружающей среды от 10 °С до 30 °С. Вне указанного диапазона температур эффективная зарядка батарейного блока не гарантируется.
- Подключите зарядное устройство к ближайшей сетевой розетке.



# Установка батарейного блока/ карты памяти (продается отдельно)

- 1 Откройте крышку, сдвинув рычаг открытия крышки батареи.

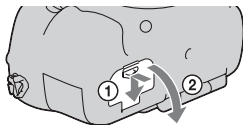

- 2 Плотно вставьте батарейный блок до упора, нажимая рычаг фиксатора краем батареи.

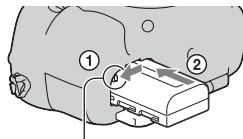

Рычаг фиксатора

- 3 Закройте крышку.

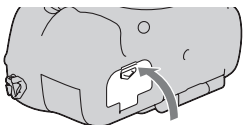

- 4 Откройте крышку, сдвинув рычаг открывания крышки карты памяти.

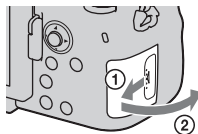

## 5 Вставьте карту памяти.

- Вставьте карту памяти до щелчка, при этом срезанный угол карты должен располагаться как показано на рисунке.

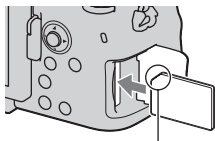

Убедитесь, что срезанный угол карты расположен правильно.

## 6 Закройте крышку.

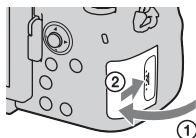

## Извлечение батарейного блока

Выключите фотоаппарат и сдвиньте рычаг фиксатора в направлении стрелки. Будьте осторожны, чтобы не уронить батарейный блок.

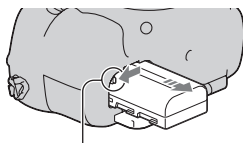

Рычаг фиксатора

## Извлечение карты памяти

Убедитесь, что индикатор доступа не светится, затем откройте крышку и один раз нажмите на карту памяти.

## Проверка оставшегося заряда батарейного блока

Прилагаемый батарейный блок - это ионно-литиевый батарейный блок, который имеет функции обмена с камерой информацией об условиях работы. Оставшееся время работы, в зависимости от условий использования камеры, отображается в процентах.

Уровень заряда						<b>“Батарея разряжена.”</b>
	Высокий  Низкий					Дальнейшая съемка фотографий невозможна.

## Пригодные для использования карты памяти

Следующие карты памяти совместимы с этой камерой. Однако, работа всех карт памяти с данной камерой не гарантируется.

Типы карт памяти	Неподвижные изображения	Фильмы	В данном руководстве
Memory Stick PRO Duo	✓	✓ (Mark2)	Memory Stick PRO Duo
Memory Stick PRO-HG Duo	✓	✓	
Карта памяти SD	✓	✓ (Класс 4 или более быстрый)	Карта SD
Карта памяти SDHC	✓	✓ (Класс 4 или более быстрый)	
Карта памяти SDXC	✓	✓ (Класс 4 или более быстрый)	

- MultiMediaCard не может использоваться.

### Примечание

- Изображения, записанные на карту памяти SDXC, нельзя импортировать в компьютеры или аудио-видео устройства, которые не поддерживают формат exFAT, или воспроизводить на этом оборудовании. Перед подключением устройства к фотоаппарату убедитесь, что оно совместимо с форматом exFAT. Если фотоаппарат подключен к несовместимому устройству, может появиться сообщение с предложением отформатировать карту памяти. Никогда не форматируйте карту памяти в ответ на подобное предложение, так как это приведет к удалению всех данных с карты. (exFAT — это файловая система, используемая в картах памяти SDXC.)

# Установка объектива

## 1 Снимите крышку байонета с камеры и заднюю крышку объектива.

- При смене объективов меняйте их быстро и в месте, где нет пыли, чтобы пыль или грязь не попали внутрь фотоаппарата.
- При съемке снимите переднюю крышку объектива.



## 2 Установите объектив, совмещая оранжевые метки (установочные метки) на объективе и камере.

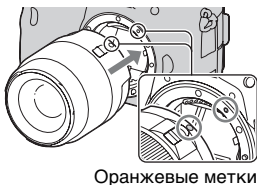

## 3 Поверните объектив по часовой стрелке в положение фиксации до щелчка.

- Убедитесь, что объектив установлен без перекоса.

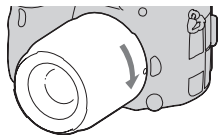

### Примечания

- Прикрепляя объектив, не нажимайте кнопку фиксатора объектива.
- Прикрепляя объектив, не прилагайте силу.
- Объективы E-mount не совместимы с данным фотоаппаратом.
- При использовании объектива с гнездом под штатив прикрепляйте объектив к штативу при помощи этого гнезда, чтобы уменьшить нагрузку на узел крепления.

- При переноске камеры с установленным объективом крепко держите камеру и объектив.
- Не держите за ту часть объектива, которая выдвигается для настройки масштабирования или фокусировки.

## Снятие объектива

- 1** Полностью нажмите кнопку фиксатора объектива и поверните объектив против часовой стрелки до упора.

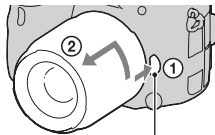

Кнопка фиксатора объектива

- 2** Установите переднюю и заднюю крышки на объектив и крышку корпуса на камеру.

- Перед установкой крышек удалите с них пыль.

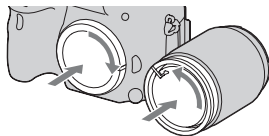

## Установка бленды

Для обеспечения максимального качества изображения и снижения засветки рекомендуется использовать бленду объектива.

Установите бленду на установочное кольцо на конце объектива и поверните бленду по часовой стрелке до щелчка.

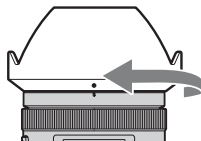

**Примечания**

- Правильно установите бленду объектива. В противном случае, бленда объектива может мешать требуемому эффекту или может появиться на ваших изображениях.
- Когда бленда объектива правильно установлена на DT 16-50mm F2.8 SSM, красная точка на объективе совмещается с красной точкой на бленде.
- Бленда объектива не входит в комплект поставки DT 18-55mm F3.5-5.6 SAM. Вы можете использовать ALC-SH108 (продается отдельно).
- Бленда объектива может закрывать свет вспышки. При использовании вспышки снимите бленду.
- При хранении переверните бленду и установите ее на объектив обратной стороной.

**Примечание по замене объективов**

Если пыль или грязь попадет внутрь камеры при смене объектива и осядет на поверхности датчика изображения (элемента, выполняющего функцию пленки), она может, в зависимости от условий съемки, появиться на изображении в виде темных пятен.

Фотоаппарат оснащен пылезащитной функцией для предотвращения оседания пыли на датчик изображения. Тем не менее, быстро проводите смену объектива в местах, где нет пыли, при установке/снятии объектива.

# Включение камеры и установка часов

При первом включении камеры появляется экран установки даты/времени.

## 1 Для включения фотоаппарата установите выключатель в положение ON.

Появится экран установки даты и времени.

- Для выключения камеры установите его в положение OFF.

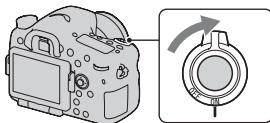

## 2 Убедитесь, что на ЖК-мониторе выбрано [Ввод], затем нажмите на центр многофункционального переключателя.

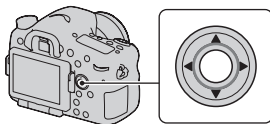

## 3 При помощи ◀/▶ на многофункциональном переключателе выберите свой часовой пояс, затем нажмите на центр переключателя.

**4 Выберите каждую позицию при помощи ◀/▶ и установите числовое значение при помощи ▲/▼.**

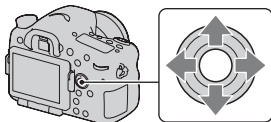

**[Летнее время:]** включение или выключение установки летнего времени.

**[Формат даты:]** выбор формата отображения даты.

- Полночь обозначается 12:00 AM, а полдень — 12:00 PM.



**5 Повторите действие 4 для установки других элементов, а затем нажмите на центр многофункционального переключателя.**

**6 Убедитесь в выборе [Ввод] и затем нажмите на центр многофункционального переключателя.**

**Для отмены действия установки даты/времени**

Нажмите кнопку MENU.

**Повторная установка даты/времени**

При первом включении фотоаппарата автоматически появляется экран установки даты/времени. В следующий раз для установки даты и времени пользуйтесь меню.

**Кнопка MENU → 1 → [Настр. даты/врем.]**



### **Повторная установка часового пояса**

Можно выбрать часовой пояс, в котором используется фотоаппарат. Этот параметр позволяет задавать часовой пояс при работе с фотоаппаратом за рубежом.

**Кнопка MENU →  1 → [Часовой пояс]**

### **Сохранение настроек даты и времени**

Эта камера имеет встроенный аккумулятор, предназначенный для сохранения даты, времени и других установок вне зависимости от того, включено или выключено питание, установлен батарейный блок или нет (стр. 242).

# Перед съемкой

## Регулирование видоискателя на остроту зрения (диоптрийная коррекция)

Выполните регулировку с помощью диска диоптрийной коррекции в соответствии с вашим зрением, добываясь четкого изображения в видоискателе.

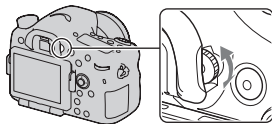

### Примечание

- С данной камерой нельзя использовать насадку для диоптрийной коррекции (продается отдельно).

## Как правильно держать камеру

Займите положение, при котором верхняя часть туловища будет устойчива, и выберите позу, при которой камера не будет двигаться.

В режиме ЖК-монитора



В режиме видоискателя



В режиме видоискателя (вертикальное положение)



**Шаг ①**

Одна рука держит ручку камеры, а другая рука поддерживает объектив.

**Шаг ②**

Займите устойчивое положение, расставив ноги на ширине плеч.

**Шаг ③**

Немного прижмите локти к телу.

При съемке с согнутыми коленями зафиксируйте положение верхней части тела, оперев локоть на колено.

# Съемка неподвижных изображений

Режим “AUTO” позволяет легко снимать различные объекты в любых условиях, потому что фотоаппарат анализирует условия съемки и соответственно регулирует настройки.

- 1 Установите диск переключения режимов в положение **AUTO**.**

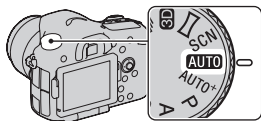

- 2 Держите камеру, отслеживая ваш снимок на ЖК-мониторе или видоискателе.**

- 3 Наложите область АФ на желаемый объект.**

- Если индикатор  (Предупреждение о дрожании фотоаппарата) мигает, сделайте снимок, устойчиво держа фотоаппарат, или воспользуйтесь штативом.

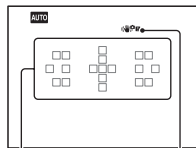

Индикатор  (Предупреждение о дрожании фотоаппарата)

Область АФ

- 4 При использовании телеобъектива сначала поверните кольцо увеличения и затем определите, что будете снимать.**



## 5 Нажмите кнопку затвора наполовину для выполнения фокусировки.

Когда фокусировка будет подтверждена, загорится индикатор ● или (●) (Индикатор фокусировки) (стр. 128).

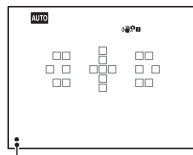
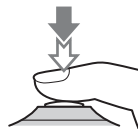

Индикатор фокусировки

## 6 Нажмите кнопку затвора до упора вниз для выполнения съемки.

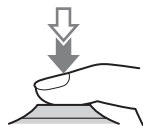

# Запись видео

---

## 1 Чтобы начать видеозапись, нажмите кнопку MOVIE.

- Запись видео можно начать в любом режиме экспозиции.
- Значения выдержки и диафрагмы определяются автоматически. Если вы хотите установить их на определенные значения установите диск переключения режимов на  (Фильм) (стр. 121).
- В режиме автофокуса фотоаппарат непрерывно выполняет фокусировку.

Кнопка MOVIE



---

## 2 Чтобы остановить видеозапись, снова нажмите кнопку MOVIE.

---

### Примечания

- Во время записи фильма может записываться звук работы камеры и объектива. Вы можете отключить звук во время записи, установив параметр [Запись звука] на [Выкл] (стр. 125).
- Время непрерывной записи фильма может быть короче в зависимости от температуры окружающей среды или состояния камеры. См. “Примечания, относящиеся к непрерывной записи видео”.
- Если температура фотоаппарата слишком высока, появляется индикация . Выключите камеру и дождитесь снижения ее температуры (стр. 239).

# Воспроизведение изображений

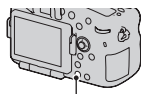

**1** Нажмите кнопку .



Кнопка 

**2** Кнопка MENU →  1 → [Режим просмотра] → Выберите требуемый режим

- Для воспроизведения неподвижных изображений [Просм. папки (Фотосним.)] и фильмов выберите [Просм. папки (MP4)] или [Просм. AVCHD] в соответствии с форматом файлов.

**3** Выберите изображение при помощи /  на многофункциональном переключателе.

- Для воспроизведения фильмов нажмите на центр многофункционального переключателя.

Во время воспроизведения видео	Использование многофункционального переключателя/переднего или заднего диска управления
Пауза/продолжить	●
Быстрое перемещение вперед	▶
Быстрое перемещение назад	◀
Медленное перемещение вперед	Во время паузы поверните передний или задний диск управления вправо.
Медленное перемещение назад	Во время паузы поверните передний или задний диск управления влево. • Выполняется покадровое воспроизведение фильма.
Регулировка громкости	▼ → ▲/▼
Отображение информации	Кнопка DISP (дисплей)

## Примечание

- Видеофайлы, записанные на других устройствах, могут не воспроизводиться на данном фотоаппарате.

# Удаление изображений (Удалить)

После того, как снимок удален, восстановить его невозможно. Убедитесь, нужно ли удалять изображение или нет.

## Примечание

- Защищенные снимки не удаляются.

## Удаление текущего отображаемого изображения

- 1 Выведите на экран изображение, которое вы хотите удалить, затем нажмите кнопку .**



- 2 Выберите [Удалить] с  на многофункциональном переключателе, затем нажмите на центр переключателя.**



# Регулировка угла установки ЖК-монитора

**Установите ЖК-монитор в удобное для просмотра положение.**

- Установите ваш палец в левую верхнюю часть ЖК-монитора и перемещайте его к себе.
- ЖК-монитор можно отклонить на 150 градусов вверх и на 180 градусов вниз.
- ЖК-монитор можно повернуть на 180 градусов по часовой стрелке и на 90 градусов против часовой стрелки.
- Если ЖК-монитор не используется, рекомендуется закрыть его так, чтобы экран был обращен к фотоаппарату.

## **Примечание**

- При открытом ЖК-мониторе датчик глаза может не работать в ситуациях, связанных со съемкой в низком положении. Если вы смотрите в видоискатель и монитор не включается автоматически, нажмите кнопку FINDER/LCD.

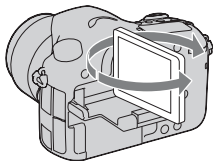
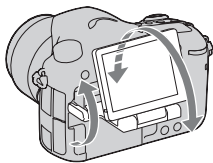
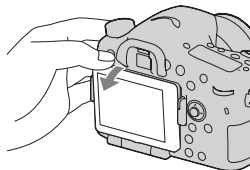

# Съемка с различными режимами съемки

Установите диск переключения режимов в нужный режим.

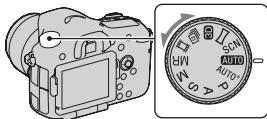

В камере имеются следующие режимы съемки:

<b>AUTO (AUTO)</b> (38, 102)	Позволяет легко снимать различные объекты в любых условиях, потому что камера анализирует условия съемки и соответственно регулирует настройки.
<b>AUTO+ (Auto+)</b> (45, 102)	Фотоаппарат распознаёт и анализирует условия съемки, после чего автоматически устанавливает необходимые настройки. Камера сохраняет 1 соответствующее изображение, объединяя или разделяя изображения в соответствии с необходимостью.
<b>SCN (Выбор сцены)</b> (46, 103)	Выбор режима, соответствующего объекту или условиям съемки, позволяет получить изображение с настройкой, подходящей для данного объекта.
 (Панорамный обзор) (48, 106)	Позволяет вам снимать панорамные изображения.
<b>3D (Панорам. 3D-обзор)</b> (48, 106)	Позволяет вам снимать панорамные изображения 3D для воспроизведения на 3D-совместимых телевизорах.
 (Непрер. приор. АЭ) (49, 108)	Фотоаппарат выполняет непрерывную съемку, пока кнопка затвора полностью нажата. Камера записывает изображения непрерывно с максимальной скоростью около 12 кадров в секунду.
 (Видео) (40, 120)	Позволяет снимать фильмы с ручной регулировкой экспозиции (как выдержки, так и величины диафрагмы).

<b>P (Программное авто) (109)</b>	Позволяет выполнять съемку с автоматической регулировкой экспозиции (как скорости затвора, так и величины диафрагмы). Другие настройки могут регулироваться вручную.
<b>A (Приор. диафрагмы) (110)</b>	Позволяет выполнять съемку после регулировки величины диафрагмы вручную при помощи переднего или заднего диска управления.
<b>S (Приор. выдержки) (113)</b>	Позволяет выполнять съемку после регулировки выдержки вручную при помощи переднего или заднего диска управления.
<b>M (Ручной экспозиция) (115)</b>	Позволяет выполнять съемку после регулировки экспозиции вручную (как выдержки, так и величины диафрагмы) при помощи переднего или заднего диска управления.
<b>MR (Вызов памяти) (204)</b>	Вызывает настройку, ранее зарегистрированную в [Память] в меню съемки неподвижных изображений  .

**AUTO<sup>+</sup>****1 Установите диск переключения режимов в положение AUTO<sup>+</sup> (Auto+).****2 Наведите фотоаппарат на объект.**

Когда фотоаппарат проанализирует условия съемки и выполнит необходимые настройки, на экране появится следующая информация: пиктограмма режима распознанной сцены, соответствующая функция съемки и количество записываемых изображений.

Пиктограмма режима распознанной сцены

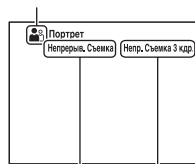













Функция съемки

Количество записываемых изображений

### 3 Отрегулируйте фокусировку и выполните съемку объекта.

#### Сцены, распознаваемые фотоаппаратом

 (Ночная Сцена)	 (Сумерки с рук)	 (Пейзаж)
 (Портрет/ конт.свет)	 (Портрет)	 (Ночная Сцена + штатив)
 (Контровый свет)	 (Макро)	 (Ночной портрет)
 (Прожектор)	 (Низкая освещ.)	 (Ребенок)

#### Функция съемки

Непрерыв. Съемка (169)	Медл. синхр. (150)	Авто HDR (157)
Дневн. синхр.	Длит. выдерж.	Сумерки с рук (46, 103)









#### SCN Выбор сцены

### 1 Установите диск переключения режимов в положение SCN (Выбор сцены).



### 2 Выберите требуемый режим при помощи ▲/▼, затем нажмите на центр многофункционального переключателя.

- Чтобы изменить сцену, нажмите кнопку Fn и выберите другую сцену.

### 3 Отрегулируйте фокусировку и выполните съемку объекта.

 (Портрет)	Размывание фона и резкое изображение объекта. Мягкая передача телесных оттенков.
 (Спорт)	Съемка движущегося объекта с малой выдержкой создает эффект остановки движения. При нажатой кнопке затвора фотоаппарат выполняет непрерывную съемку изображений.
 (Макро)	Съемка крупным планом таких объектов, как цветы и блюда.
 (Пейзаж)	Съемка всей сцены с резкой фокусировкой и яркими цветами.
 (Закат)	Прекрасные фотографии заката или восхода солнца в красных тонах.
 (Ночная Сцена)	Производится съемка ночных сцен на расстоянии без потери темной атмосферы окружения.
 (Сумерки с рук)	Съемка ночных сцен без штатива с меньшими помехами и размытостью изображения. Выполняется серия снимков и осуществляется их обработка для снижения размывания объекта, компенсации дрожания камеры и снижения шума.
 (Ночной портрет)	Выполняется съемка портретов в ночное время.

**Панорамный обзор/3D Панорам. 3D-обзор**

**1** Установите диск переключения режимов в положение  (Панорамный обзор)/ (Панорам. 3D-обзор).

**2** Наведите фотоаппарат на край сцены, затем нажмите кнопку затвора наполовину для фокусировки.

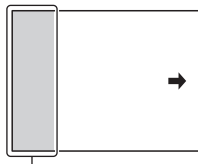

Этот участок не записывается

**3** Нажмите кнопку затвора полностью вниз.

**4** Перемещайте фотоаппарат по горизонтали или по вертикали, следуя указателю на экране.

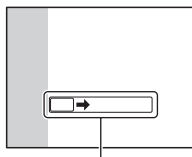

Указатель

## Непрерывная съемка с приоритетом АЭ

**1 Установите диск переключения режимов в положение  (Непрер. приор. АЭ).**

**2 Отрегулируйте фокусировку и выполните съемку объекта.**

- Фотоаппарат выполняет непрерывную съемку, пока кнопка затвора полностью нажата.
- Камера записывает изображения непрерывно с максимальной скоростью около 12 кадров в секунду.

# Использование вспышки

В условиях недостаточной освещенности использование вспышки позволяет вам ярко сфотографировать объект и дополнительно к этому, помогает предотвратить дрожание камеры. При съемке с солнечным освещением вы можете использовать вспышку для съемки яркого изображения объекта с задней подсветкой.

## 1 Кнопка Fn → ⚡ (Режим вспышки) → Выбор желаемой настройки

- Для дополнительной информации об имеющихся режимах вспышки для каждого режима съемки см. стр. 89.

## 2 Нажмите кнопку ⚡.

Вспышка выскочет.

- В режиме AUTO, AUTO+ или Выбор сцены вспышка поднимается автоматически, если освещение недостаточно или объект освещен сзади. Встроенная вспышка не выскакивает, даже если вы нажмете кнопку ⚡.

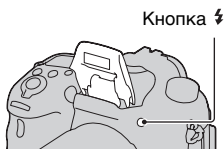



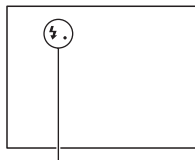

## 3 Снимите объект после того, как закончится зарядка вспышки.

- ⚡● Мигает: Вспышка заряжается. Когда индикатор мигает, затвор не срабатывает.
- ⚡● Светится: Вспышка заряжена и готова к работе.



Индикатор ⚡● (зарядка вспышки)



 <b>(Вспышка выкл)</b>	<p>Встроенная вспышка не срабатывает даже в поднятом положении.</p> <ul style="list-style-type: none"> <li>• Вы не можете выбрать этот элемент, когда диск переключения режимов установлен в положение P, A, S или M. Тем не менее вспышка не будет срабатывать, если вспышка не выдвинута вверх.</li> </ul>
 <b>(Автовспышка)</b>	<p>Срабатывает в темноте или против света.</p>
 <b>(Запол. вспыш.)</b>	<p>Вспышка срабатывает каждый раз при спуске затвора.</p>
 <b>(Син.зад.штор.)</b>	<p>Срабатывает каждый раз при спуске затвора непосредственно перед завершением экспозиции.</p>
 <b>(Беспроводная)</b>	<p>Срабатывает внешняя вспышка (продается отдельно), которая располагается вне камеры и на расстоянии от нее (съемка с беспроводной вспышкой).</p>

# Настройка яркости изображения

За исключением режима экспозиции М, экспозиция устанавливается автоматически (Автоматическая экспозиция). На основании автоматически полученной экспозиции вы можете выполнить корректировку экспозиции. Вы можете сделать все изображение светлее, сдвинув экспозицию в сторону +. При сдвиге экспозиции в сторону – все изображение станет темнее (Коррекция экспозиции).

## 1 Нажмите кнопку .

Кнопка 



## 2 Настройте экспозицию при помощи на многофункциональном переключателе.

В сторону + (больше):

Изображение становится более ярким.

В сторону – (недоэкспонирование):

Изображение становится более темным.

- В режиме видоискателя подтвердите экспозицию, используя шкалу EV.

ЖК-монитор

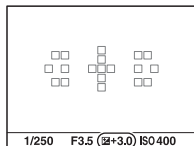

Скорректированная экспозиция

Видоискатель



Стандартная экспозиция

## 3 Отрегулируйте фокусировку и выполните съемку объекта.

**Технические приемы съемки**

- Посмотрите снятое изображение и отрегулируйте уровень коррекции.
- Используя режим съемки со сдвигом параметров, вы можете снять несколько изображений с экспозицией, сдвинутой в сторону увеличения или уменьшения (стр. 171).

**Примечание**

- Этот параметр нельзя задать, если режим экспозиции установлен на AUTO, AUTO+ или Выбор сцены.

**Коррекция экспозиции при помощи переднего или заднего диска управления.**



**Кнопка MENU → ⚙ 4 → [Кор.эксп.диска] →  
Выберите требуемую настройку**



**Примечание**

- Если вы присваиваете функцию коррекции экспозиции переднему или заднему диску управления, первоначально присвоенная функция может включаться любым из дисков управления.



# / **Выбор режима протяжки**

Вы можете использовать режим протяжки, соответствующий вашим целям, такой как перевод одного кадра, непрерывная съемка или съемка с брекетингом.

**Кнопка  /  → Выберите требуемый режим**

Кнопка  / 



 (Покадров. Съемка) (169)	Этот режим предназначен для обычной съемки.
 (Непрерыв. Съемка) (169)	Камера записывает изображения непрерывно.
 (Автоспуск) (170)	10-секундный автоспуск удобен при выполнении автопортрета, а 2-секундный автоспуск полезен для уменьшения вибрации фотоаппарата.
<b>BRK C</b> (Брек.: Непрер.) (171)	Вы можете снять указанное количество изображений с различной степенью экспозиции каждое.
<b>BRK S</b> (Покадр. брекетинг) (171)	Вы можете снять указанное покадровое количество изображений с различной степенью экспозиции каждое.
<b>BRK WB</b> (Брекетинг WB) (173)	Выполняется съемка 3 изображений со сдвигом баланса белого относительно выбранных значений баланса белого и цветовой температуры или цветowego фильтра.
<b>BRK DRO</b> (Брекетинг DRO) (173)	Вы можете снять 3 изображения со сдвигом значения оптимизатора динамического диапазона.
 (Пульт ДУ) (174)	Вы можете выполнять съемку при помощи кнопок SHUTTER и 2SEC (затвор спускается через 2 секунды) на беспроводном пульте дистанционного управления RMT-DSLR1 (продается отдельно).

# Выбор вида экрана информации о режиме съемки (DISP)

При каждом нажатии на кнопку DISP экран информации о съемке меняется следующим образом. Вы можете выбрать доступные экраны дисплея в видоискателе или на экране ЖК-монитора отдельно.

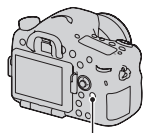

Кнопка DISP

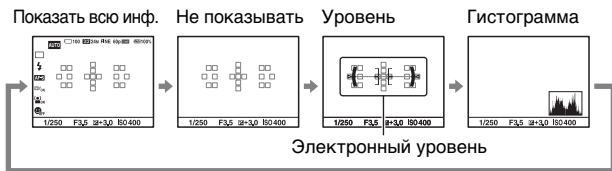

# Настройка размера изображения

## Размер изобр.

Кнопка MENU →  1 → [Размер изобр.] → Выберите требуемый размер

[Формат]: [3:2]

Размер изображения		Область применения
L:24M	6000 × 4000 пикселей	Для съемки с наивысшим качеством изображения
M:12M	4240 × 2832 пикселей	Для печати формата до А3+
S:6.0M	3008 × 2000 пикселей	Для печати формата до А5

[Формат]: [16:9]

Размер изображения		Область применения
L:20M	6000 × 3376 пикселей	Для просмотра на телевизорах высокой четкости
M:10M	4240 × 2400 пикселей	
S:5.1M	3008 × 1688 пикселей	

### Примечание

- Если при помощи параметра [Качество] выбрано изображение формата RAW, то размер изображения RAW соответствует L. Изображения такого размера не отображаются на экране.

## Панорама: размер

Можно задать размер панорамных изображений. Размер изображения зависит от настройки направления съемки. (стр. 108).

Кнопка MENU →  1 → [Панорама: размер] или [3D-пан.: размер из.] → Выберите требуемый размер

**[Панорама: размер]**

<b>Стандартная</b>	[Панорама: направл.] установлен на [Вверх] [Вниз]: 3872 × 2160 [Панорама: направл.] установлен на [Вправо] [Влево]: 8192 × 1856
<b>Широкий</b>	[Панорама: направл.] установлен на [Вверх] [Вниз]: 5536 × 2160 [Панорама: направл.] установлен на [Вправо] [Влево]: 12416 × 1856

**[3D-пан.: размер из.]**

<b>16:9</b>	1920 × 1080
<b>Стандартная</b>	4912 × 1080
<b>Широкий</b>	7152 × 1080

# Увеличение изображений

Фотоснимок можно увеличить для более тщательного рассмотрения. Это удобно при проверке состояния фокусировки записанного изображения.

- 1 Выведите на экран изображение, которое вы хотите увеличить, затем нажмите кнопку .**

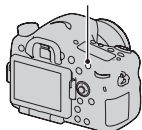

Кнопка 

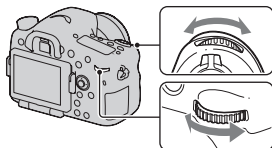

- 2 Увеличьте или уменьшите изображение при помощи заднего диска управления.**

- Поворот переднего диска управления переключает изображения, сохраняя тот же масштаб отображения. При съемке нескольких изображений одной и той же композиции вы можете сопоставить их фокусировку.



- 3 Выберите ту часть изображения, которую необходимо увеличить при помощи     на многофункциональном переключателе.**

**Отмена воспроизведения увеличенного изображения**  
Нажмите на центр многофункционального переключателя, чтобы изображение вернулось к своему нормальному размеру.



# Переключение на отображение списка изображений

Вы можете одновременно отобразить на экране несколько изображений.

**Нажмите кнопку .**

Появится индексный экран изображений.

Кнопка 

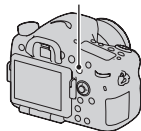

## Для возврата к экрану одного изображения

Выбрав желаемое изображение, нажмите на центр многофункционального переключателя.

## Отображение требуемой папки

На индексном экране изображения выберите левую линейку при помощи многофункционального переключателя, затем выберите желаемую папку при помощи ▲/▼.

Нажатие на центр многофункционального переключателя при выбранной левой линейке приводит к переключению режима просмотра.



# Просмотр изображений на экране телевизора

Для просмотра на экране телевизора снятых камерой изображений необходимы кабель HDMI (продается отдельно) и телевизор высокой четкости с разъемом HDMI.

- 1 Выключите питание фотоаппарата и телевизора, затем подключите фотоаппарат к телевизору.**

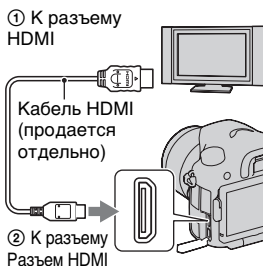



- 2 Включите телевизор и установите переключатель входного сигнала.**

- Подробные сведения приведены в инструкции по эксплуатации, прилагаемой к телевизору.

- 3 Включите фотоаппарат и нажмите кнопку .**

Изображения, снятые фотоаппаратом, появятся на экране телевизора.

Выберите желаемое изображение при помощи   на многофункциональном переключателе.

- ЖК-монитор фотоаппарата не включается.



# Функции, которые могут использоваться при помощи кнопок/диска управления

Вы можете настроить или использовать различные функции с этими кнопками/дисксом управления.

Для информации о расположении кнопок/диска управления см. раздел “Элементы фотоаппарата” (стр. 18).

<b>Кнопка</b>  (50, 150)	Поднимает вспышку.
<b>Кнопка</b>  /  (54, 169)	Выбирает режим протяжки.
<b>Кнопка</b> WB (163)	Регулирует баланс белого.
<b>Кнопка</b>  (52)	Корректирует экспозицию.
<b>Кнопка</b> ISO (154)	Регулирует чувствительность ISO.
<b>Кнопка</b> FINDER/LCD (197)	Переключает дисплей между ЖК-монитором и видеоискателем.
<b>Кнопка подсветки панели дисплея</b> (99)	Включает подсветку панели дисплея.
<b>Кнопка</b> MENU (66)	Показывает экран меню для настройки элемента меню.
<b>Кнопка</b> MOVIE (40, 120)	Записывает фильмы.
<b>Кнопка</b> AEL (145)/ <b>Кнопка</b> SLOW SYNC (152)/ <b>Кнопка</b>  (59)	Фиксирует экспозицию всего экрана./ Производит съемку со вспышкой с большей выдержкой./Одновременно показывает на экране несколько изображений.
<b>Кнопка</b> AF/MF (139)/ <b>Кнопка</b>  (58)	Временно переключает автоматическую и ручную фокусировку./Масштабирует изображение при просмотре изображений.
<b>Кнопка</b> Fn (63, 64)/ <b>Кнопка</b>  (177)	Отображает экран настройки функции, которая настраивается при помощи кнопки Fn./Вращает изображения.
<b>Кнопка</b>  (168)/ <b>Кнопка</b> фокусировочной лупы (136)	Увеличивает центр изображения./Позволяет вам проверить фокусировку, увеличивая изображение перед съемкой.
<b>Кнопка</b>  (41)	Воспроизводит изображения.

<p><b>Кнопка ? (75)/ Кнопка  (42)</b></p>	<p>Показывает Руководство в камере./Удаляет изображения.</p>
<p><b>Диск режима фокусировки (126, 135)</b></p>	<p>Переключает автоматическую и ручную фокусировку.</p>
<p><b>Кнопка предварительного просмотра (112)</b></p>	<p>Позволяет проверить размывание фона.</p>

# Выбор функции с помощью кнопки Fn (Функция)

Эта кнопка используется для настройки или выполнения функций, часто применяемых в процессе съемки.

## 1 Нажмите кнопку Fn.

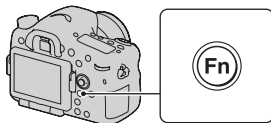

## 2 Выберите нужный элемент с помощью ▲/▼/◀/▶ на многофункциональном переключателе, а затем нажмите на центр ● для выполнения.

Появится экран настройки.

## 3 Пользуясь информацией в справочной строке, выберите и выполните требуемую функцию.

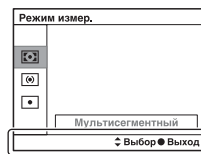

Справочная строка

## Настройка фотоаппарата на экране информации о режиме съемки

Поверните передний диск управления, не нажимая на центр ● в действии 2. Вы можете настроить камеру непосредственно на экране информации записи (за исключением параметра [Вызов памяти]). Можно также настроить некоторые функции с помощью заднего диска управления.

# Функции, которые могут быть выбраны при помощи кнопки Fn (Функция)

При помощи кнопки Fn могут быть выбраны следующие функции:

<b>Выбор сцены (46, 103)</b>	Выбор режима, подходящего для конкретных условий съемки, среди предварительно заданных настроек Выбора сцены. (Портрет/Спорт/Макро/Пейзаж/Закат/Ночная Сцена/Сумерки с рук/Ночной портрет)
<b>Видео (121)</b>	Выбирает режим экспозиции в соответствии со снимаемым объектом или вашим эффектом. (P/A/S/M)
<b>Вызов памяти (204)</b>	Вызывает настройку, ранее зарегистрированную в [Память] в меню съемки неподвижных изображений  . (Память1/Память2/Память3)
<b>Режим протяжки (54, 169)</b>	Устанавливает режим привода, такой как непрерывная съемка. (Покадров. Съемка/Непрерыв. Съемка/Автоспуск/Брек.: Непрер./Покадр. брекетинг/Брекетинг WB/Брекетинг DRO/Пульт ДУ)
<b>Режим вспышки (50, 150)</b>	Устанавливает режим вспышки. (Вспышка выкл./Автосвспышка/Запол. вспыш./Син.зад.штор./Беспроводная)
<b>Область AF (130)</b>	Выбор области фокусировки. (Широкая АФ/Зонная фокусировка/Точечная АФ/Местная АФ)
<b>Слежение за объект. (133)</b>	Сохраняет фокусировку на объекте, следя за его перемещениями. (Вкл/Выкл)
<b>Распознаван. лиц (140)</b>	Автоматическая съемка лиц людей с оптимальными фокусом и экспозицией. (Вкл/Вкл (Зарег. лица)/Выкл)
<b>Smile Shutter (143)</b>	Делает снимок, когда распознаёт улыбку. (Вкл/Выкл)

<b>ISO (154)</b>	Выбор уровня светочувствительности. Чем больше значение, тем меньше выдержка. (Многокадр. шумоподавл./ISO AUTO к 16000)
<b>Режим измер. (146)</b>	Выбор способа измерения освещенности сцены. (Мультисегментный/Центровзвешенный/Точечный)
<b>Кор.эксп.вспыш. (147)</b>	Регулировка мощности излучения вспышки. (от +3,0EV до -3,0EV)
<b>Баланс белого (163)</b>	Регулировка цветового тона изображения. (Авто WB/Дневной свет/Тень/Облачно/Лампа накали./Флуор.: Тепл.белый/Флуор.: Хол. белый/Флуор.: Днев. бел./Флуор.: Дневн. свет/Вспышка/Цвет. темпер./Цвет. фильтр/Пользоват.)
<b>DRO/Авто HDR (156)</b>	Автоматическая коррекция яркости и контрастности. (Выкл/Опт.Д-диап./Авто HDR)
<b>Творческ. стиль (161)</b>	Выбор желательного способа обработки изображения. (Окошко стилей1–6)
<b>Эффект рисунка (159)</b>	Выполняет съемку с фильтром желаемого эффекта для достижения более впечатляющей выразительности. (Выкл/Дешевый фотоаппарат/Манипуляции с цветом/Схематизация/Ретро/Мягкие светл. тона/Выделение цвета/М/хр. в/конт. изоб./Мягкий фокус/HDR Живопись/Насыщ. монохром./Миниатюра)

# Функции, выбираемые кнопкой MENU

Можно задавать основные настройки для фотоаппарата в целом или выполнять такие функции, как съемка, воспроизведение или другие.

Нажмите кнопку MENU, затем выберите нужный элемент с помощью ▲/▼/◀/▶ на многофункциональном переключателе, а затем нажмите на центр многофункционального переключателя.

Выберите страницу меню

Выберите элемент в меню



## Меню съемки неподвижных изображений



<b>Размер изобр. (56)</b>	Выбор размера фотоснимков. (L:24M/M:12M/S:6.0M (Когда параметр [Формат] установлен на 3:2). L:20M/M:10M/S:5.1M (Когда параметр [Формат] установлен на 16:9).)
<b>Формат (189)</b>	Выбор формата фотоснимков. (3:2/16:9)
<b>Качество (189)</b>	Устанавливает качество изображения для неподвижных изображений. (RAW/RAW и JPEG/Сверхвысокое/Высокое/Стандартное)
<b>Панорама: размер (56)</b>	Выбор размера панорамных изображений. (Стандартная/Широкий)
<b>Панорама: направл. (108)</b>	Выбор направления съемки панорамных изображений. (Вправо/Влево/Вверх/Вниз)
<b>3D-пан.: размер из. (56)</b>	Выбор размера 3D-изображений. (16:9/Стандартная/Широкий)
<b>3D-пан.: направл. (108)</b>	Выбор направления съемки 3D-изображений. (Вправо/Влево)





<b>ШП длит. экспоз. (191)</b>	Выбор функции шумоподавления при выдержке длительностью 1 с или более. (Вкл/Выкл)
<b>ШП высокого ISO (191)</b>	Выбор функции шумоподавления при съемке с высокой чувствительностью. (Высокая/Нормальная/Низкий)
<b>Управл.вспышкой (148)</b>	Выбор способа определения мощности излучения вспышки. (Вспышка ADI/Пред.вспыш.ТТЛ/Ручная вспышка)
<b>Козфф.мощности (149)</b>	Устанавливает количество света встроенной вспышки, когда параметр [Управл.вспышкой] установлен на [Ручная вспышка]. (1/1–1/6)
<b>Подсветка АФ (131)</b>	Настройка подсветки АФ, которая способствует фокусированию, испуская свет при недостаточном освещении. (Авто/Выкл)
<b>Цвет. простран. (192)</b>	Изменение диапазона воспроизводимых цветов. (sRGB/AdobeRGB)
<b>SteadyShot (100)</b>	Устанавливает SteadyShot. (Вкл/Выкл)



<b>Шаг экспозиции</b>	Выбирает размер шага приращения для выдержки, диафрагмы и экспозиции. (0,5 EV/0,3 EV)
<b>Установка AF-A (138)</b>	Устанавливает, будет ли использоваться ручная точная настройка фокусировки при установке режима фокусировки на [AF-A]. (AF-A/Прямая РФ)
<b>Устан.приорит.</b>	Устанавливает, будет ли срабатывать затвор, когда фокусировка не была подтверждена в режиме автофокусировки. (АФ/Затвор)

<b>АФ с затвором</b>	Устанавливает, будет ли включаться автофокусировка при нажатии на кнопку затвора наполовину. (Вкл/Выкл)
<b>Память (204)</b>	Регистрирует комбинацию часто используемых режимов и настроек и позволяет легко вызвать эти комбинации при помощи диска выбора режима. (1/2/3)

## Меню съемки фильмов



<b>Формат файла (123)</b>	Выбор формата файла видеозаписей. (AVCHD 60i/60p/AVCHD 50i/50p/MP4)
<b>Параметры записи (124)</b>	Выбор размера кадра видеозаписи. (60i 24M(FX)/50i 24M(FX)/60i 17M(FH)/50i 17M(FH)/60p 28M(PS)/50p 28M(PS)/24p 24M(FX)/25p 24M(FX)/24p 17M(FH)/25p 17M(FH)/1440×1080 12M/VGA 3M)
<b>Запись звука (125)</b>	Выбор: записывать или не записывать звук во время видеосъемки. (Вкл/Выкл)
<b>Умен. шума ветра (125)</b>	Снижает шум ветра во время записи фильма. (Вкл/Выкл)
<b>SteadyShot (100)</b>	Устанавливает SteadyShot. (Вкл/Выкл)

## Меню Пользовательские установки

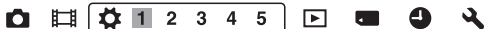

<b>Eye-Start AF (92)</b>	Устанавливает следует ли использовать автофокус при визировании через видоискатель. (Вкл/Выкл)
<b>Настр. FINDER/LCD (197)</b>	Выбор способа переключения между видоискателем и ЖК-монитором. (Авто/Ручной)
<b>Ум.эфф.кр.глаз</b>	Уменьшение явления красных глаз при съемке со вспышкой. (Вкл/Выкл)
<b>Спуск б/объектива (193)</b>	Выбор: может или не может открываться затвор без установленного объектива. (Вкл/Выкл)



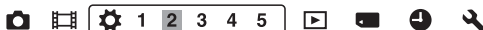



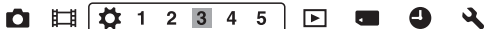





<b>Непрер. съемка Auto+ (102)</b>	Выбор: выполнять или не выполнять непрерывную съемку в режиме AUTO+. (Авто/Выкл)
<b>Извл. изобр. Auto+ (102)</b>	Выбор: сохранять или не сохранять все изображения, записанные во время непрерывной съемки в режиме AUTO+. (Авто/Выкл)









<b>Сетка (193)</b>	Отображение вспомогательной сетки для компоновки кадра. (Сетка 3x3/Квадратная сетка/Диаг. + квад. сетка/Выкл)
<b>Авто.просмотр (193)</b>	Отображение записанного изображения после съемки. Выбор режима автопросмотра. (10 сек./5 сек./2 сек./Выкл)
<b>Кнопка DISP(Монитор) (93)</b>	Позволяет вам выбрать доступные режимы отображения экранов ЖК-монитора. Выбор может быть сделан нажатием кнопки DISP. (Графич. инф./Показать всю инф./Не показывать/Уровень/Гистограмма/Для видоискателя)
<b>Кнопка DISP(Видоиск.) (93)</b>	Позволяет вам выбрать доступные режимы отображения экранов видоискателя. Выбор может быть сделан нажатием кнопки DISP. (Графич. инф./Показать всю инф./Не показывать/Уровень/Гистограмма)
<b>Уров. выделения контуров (136)</b>	Улучшает контуры объектов, находящихся в фокусе, при помощи определенного цвета. (Высокий/Средний/Низкий/Выкл)
<b>Цвет выделения контуров (136)</b>	Устанавливает цвет для функции улучшения контуров. (Красный/Желтый/Белый)
<b>Отобр.парам.Live View (95)</b>	Устанавливает, следует ли показывать эффект функции на экране, например, такой как значение эффекта коррекции экспозиции. (Отобр. парам. ВКЛ/Отобр.парам.ВЫКЛ)



<p><b>Функ. кнопки AEL (194)</b></p>	<p>Присваивает желаемую функцию кнопке AEL. (Коррек.экспоз./Режим протяжки/Режим вспышки/ Область AF/Распознаван. лиц/Smile Shutter/ISO/ Режим измер./Кор.эксп.вспыш./Баланс белого/DRO/ Авто HDR/Творческ. стиль/Эффект рисунка/Размер изобр./Качество/Удержание AEL/Переключ.AEL/<input type="checkbox"/> Удержан.AEL/<input type="checkbox"/> Перекл.AEL/AF/MF с удерж. кноп./ Перекл. реж. AF/MF/Слежение за объект./ Блокировка AF/Предпросмотр ГР/Просм. готов. фото./Цифр. телеконвертер/Фокусиров. лупа/Память)</p>
<p><b>Кнопка ISO (195)</b></p>	<p>Присваивает желаемую функцию кнопке ISO. (Коррек.экспоз./Режим протяжки/Режим вспышки/ Область AF/Распознаван. лиц/Smile Shutter/ISO/ Режим измер./Кор.эксп.вспыш./Баланс белого/DRO/ Авто HDR/Творческ. стиль/Эффект рисунка/Размер изобр./Качество/Удержание AEL/Переключ.AEL/<input type="checkbox"/> Удержан.AEL/<input type="checkbox"/> Перекл.AEL/AF/MF с удерж. кноп./ Перекл. реж. AF/MF/Слежение за объект./ Блокировка AF/Предпросмотр ГР/Просм. готов. фото./Цифр. телеконвертер/Фокусиров. лупа/Память)</p>
<p><b>Кнопка AF/MF (195)</b></p>	<p>Присваивает желаемую функцию кнопке AF/MF. (Коррек.экспоз./Режим протяжки/Режим вспышки/ Область AF/Распознаван. лиц/Smile Shutter/ISO/ Режим измер./Кор.эксп.вспыш./Баланс белого/DRO/ Авто HDR/Творческ. стиль/Эффект рисунка/Размер изобр./Качество/Удержание AEL/Переключ.AEL/<input type="checkbox"/> Удержан.AEL/<input type="checkbox"/> Перекл.AEL/AF/MF с удерж. кноп./ Перекл. реж. AF/MF/Слежение за объект./ Блокировка AF/Предпросмотр ГР/Просм. готов. фото./Цифр. телеконвертер/Фокусиров. лупа/Память)</p>
<p><b>Кнопка предпросмотра (195)</b></p>	<p>Выбирает способ, используемый для кнопки просмотра. (Просм. готов. фото./Предпросмотр ГР)</p>
<p><b>Кнопка блокир. фокуса</b></p>	<p>Выбор функции кнопки блокировки фокуса на объективе. (Блокир. фокуса/Предпросмотр ГР)</p>
<p><b>Кноп. Цифр. телеконв. (136, 168)</b></p>	<p>Выбирает способ работы кнопки . (Цифр. телеконвертер/Фокусиров. лупа)</p>

   <span style="border: 1px solid black; padding: 2px;">1 2 3 <b>4</b> 5</span>    	
<b>Уст.диска упр.</b>	Устанавливает функции переднего и заднего диска управления между настройкой выдержки и настройкой диафрагмы при установке режима экспозиции на М. (  Выд.  F./  F.  Выд.)
<b>Кор.эксп.диска (53)</b>	Корректирует экспозицию при помощи переднего или заднего диска управления. (Выкл./  Передний диск/  Задний диск)
<b>Уст.кorr.эксп.</b>	Устанавливает, следует ли выполнять коррекцию экспозиции в пределах диапазона работы вспышки. (Окр.осв.и всп./Только окр.осв)
<b>Порядок брекет.</b>	Выбирает порядок съемки при использовании брекетинга экспозиции и баланса белого. (0 → - → +/- → 0 → +)
<b>Скорость АФ</b>	Выбирает скорость фокусировки в режиме автофокусировки. (Быстрая/Медленная)

   <span style="border: 1px solid black; padding: 2px;">1 2 3 4 <b>5</b></span>    	
<b>Корр. об.: Затенение (198)</b>	Компенсирует затенение углов экрана, вызванное определенными характеристиками объектива. (Авто/Выкл)
<b>Корр. об.: Хром. аберр. (198)</b>	Снижает отклонение цвета в углах экрана, вызванное определенными характеристиками установленного объектива. (Авто/Выкл)
<b>Корр. об.: Дисторсия (198)</b>	Компенсирует искажение на экране, вызванное установленным объективом. (Авто/Выкл)
<b>Электрон.перед. штор. (195)</b>	Устанавливает, следует ли использовать функцию передней электронной шторки затвора. (Вкл/Выкл)
<b>Регистрация лиц (141)</b>	Регистрирует или меняет субъекта, которому будет отдаваться приоритет при фокусировке. (Новая регистрация/Изменение приоритета/Удалить/Удалить все)

## Меню режима воспроизведения



<b>Удалить (42, 181)</b>	Удаление изображений. (Неск. снимков/Все в папке/Все файлы просм. AVCHD)
<b>Режим просмотра (177)</b>	Позволяет вам определить, как будут группироваться воспроизводимые изображения. (Просм. папки (Фотосним.)/Просм. папки (MP4)/Просм. AVCHD)
<b>Слайд-шоу (178)</b>	Демонстрация слайд-шоу. (Повторить/Интервал/Тип изображения)
<b>3D-просмотр (183)</b>	Воспроизведение 3D-изображений на подключенном к фотоаппарату 3D-телевизоре.
<b>Защита (180)</b>	Установка или отмена защиты изображений. (Неск. снимков/Отменить для всех фото./Отм. для всех видео(MP4)/Отм. для всех файл. AVCHD)
<b>Укажите печать (220)</b>	Выбор или отмена выбора изображений для DPOF. (Настройка DPOF/Печать даты)

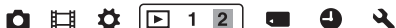

<b>Параметры громк.</b>	Регулировка громкости звука при воспроизведении видео.
<b>Дисп.реж.воспр. (179)</b>	Выбор способа воспроизведения изображения, записанного в портретной ориентации. (Автоповорот/Ручн. поворот)

## Меню инструментов для карт памяти



<b>Форматировать (199)</b>	Выполняется форматирование карты памяти.
<b>Номер файла (199)</b>	Выбор способа присвоения номеров файлам фотоснимков и видеозаписей. (Серия/Сброс)
<b>Название папки (200)</b>	Выбор формата имени папок для фотоснимков. (Станд.формат/Формат Дата)
<b>Выбор папк. записи (200)</b>	Выбор другой папки для записи фотоснимков.

<b>Создать папку (200)</b>	Создание новой папки для записи фотоснимков и видео.
<b>Восстан. БД изобр. (201)</b>	Восстанавливает файл базы данных изображений и позволяет выполнять запись и воспроизведение.
<b>Показ. пам. карты</b>	Отображение оставшейся продолжительности видеозаписи и количества доступных для записи на карту памяти фотоснимков.

### Меню настройки часов



<b>Настр. даты/врем. (33)</b>	Установка даты, времени и летнего времени.
<b>Часовой пояс (35)</b>	Установка часового пояса.

### Меню установка



<b>Старт меню</b>	Устанавливает положение курсора по умолчанию в меню на верхний элемент или на последний выбиравшийся элемент. (Главное/Предыдущее)
<b>Яркость ЖКД (196)</b>	Настройка яркости ЖК-монитора. (Авто/Ручной)
<b>Яркость видеоискат. (196)</b>	Настройка яркости видеоискателя. (Авто/Ручной)
<b>Параметры GPS (186) (только SLT-A77V)</b>	Настройка функций GPS.
<b>Эконом. питания (197)</b>	Установка интервала времени, по окончании которого включается режим экономии питания. (30 мин./5 мин./1 мин./20 сек./10 сек.)
<b>Разрешение HDMI (183)</b>	Устанавливает разрешение, когда камера подключена к телевизору через разъем HDMI. (Авто/1080p/1080i)
<b>КОНТР. ПО HDMI (185)</b>	Управление фотоаппаратом через телевизор, поддерживающий "BRAVIA" Sync. (Вкл/Выкл)



<b>Парам. Выгрузки*</b> (201)	Выбор: использовать или не использовать функцию передачи при работе с картой Eye-Fi. (Вкл/Выкл)
<b>USB-соединение</b> (212)	Выбор типа USB-соединения. (Авто/Съемный диск/MTP)
<b>Звуковые сигн.</b>	Выбор: подавать или не подавать звуковой сигнал при успешной фокусировке или во время работы автоспуска. (Вкл/Выкл)
<b>Режим очистки</b> (222)	Включение режима очистки для очистки датчика изображения.
<b>Подтвержд.удал.</b>	Выбирает элемент по умолчанию на экране подтверждения удаления между [Удалить] и [Отмена]. (Снач.“Удал.”/Снач.“Отмена”)
<b>Микрорегулир.АФ</b> (132)	Позволяет вам выполнить точные настройки положения фокусировки (Параметр настр. АФ/величина/Удалить)

\* Появляется, при установке в камере карты Eye-Fi (продается отдельно).



<b>Модель</b> (211)	Отображение версии ПО фотоаппарата.
<b>Язык</b>	Выбор языка.
<b>Справ. диска выб. реж.</b>	Включает или выключает справочник по диску выбора режимов (описание каждого режима съемки). (Вкл/Выкл)
<b>Демонстр. режим</b>	Включение или выключение воспроизведения демонстрационного видеоклипа. (Вкл/Выкл)
<b>Инициализац.</b> (206)	Возврат параметров к их значениям по умолчанию. (Сброс настроек/Сброс реж.зап./Переуст.польз.)



# Использование функции руководства в камере

## Руководство в камере

При нажатии кнопки ? (Руководство в камере) на экране Fn или на экране меню автоматически появляется руководство в соответствии с текущей выбранной функцией или настройкой.

Выберите недоступные функции или настройки на экране Fn, затем нажмите на центр многофункционального переключателя для указания соответствующей настройки для включения недоступных параметров.

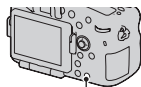

Кнопка ? (Руководство в камере)

# Использование компьютера

На компакт-диске (прилагается) находятся следующие программы, которые расширяют возможности работы с изображениями, записанными фотоаппаратом.

- “Image Data Converter”
- “PMB” (Picture Motion Browser)

Если в компьютере уже установлена программа “PMB”, и номер версии установленной “PMB” меньше версии “PMB” на компакт-диске (прилагается), установите “PMB” с компакт-диска (прилагается).

Подробное описание установки см. также на стр. 78.

## Примечание

- Программа “PMB” не совместима с компьютерами Macintosh.

## Рекомендуемая конфигурация компьютера (Windows)

Для использования прилагаемых программ и импорта изображений через интерфейс USB рекомендуется следующая конфигурация компьютера.

ОС (предварительно установленная)	Microsoft Windows XP* SP3/Windows Vista** SP2/ Windows 7 SP1
“PMB”	<b>СРУ:</b> Intel Pentium III 800 МГц или более мощный (Для воспроизведения или редактирования видео высокой четкости: Intel Core Duo 1,66 ГГц или более мощный/Intel Core 2 Duo 1,66 ГГц или более мощный, Intel Core 2 Duo 2,26 ГГц или более мощный (HD FX/HD FH), Intel Core 2 Duo 2,40 ГГц или более мощный (HD PS)) <b>Память:</b> 512 МБ или больше (Для воспроизведения/ редактирования фильмов высокой четкости: 1 ГБ или больше) <b>Жесткий диск:</b> Требуемое дисковое пространство для установки — прилб. 500 МБ <b>Монитор:</b> Разрешение экрана — 1024 × 768 точек или больше
“Image Data Converter Ver.4”	<b>СРУ/Память:</b> Pentium 4 или более мощный/1 ГБ или больше <b>Монитор:</b> 1024 × 768 точек или больше

- \* Не поддерживаются 64-разрядная и Starter (Edition) версии. Для работы функции создания дисков необходима Windows Image Mastering API (IMAPI) Ver.2.0 или более новая версия.
- \*\* Starter (Edition) не поддерживается.

## Рекомендуемая конфигурация компьютера (Macintosh)

Для использования прилагаемых программ и импорта изображений через интерфейс USB рекомендуется следующая конфигурация компьютера.

<b>ОС</b> (предварительно установленная)	<b>Интерфейс USB:</b> Mac OS X (v10.3, 10.4, 10.5, 10.6) “Image Data Converter Ver.4”: Mac OS X (v10.5, 10.6 (Snow Leopard))
“Image Data Converter Ver.4”	<b>СPU:</b> Intel Core Solo/Core Duo/Core 2 Duo или более мощный <b>Память:</b> рекомендуется 1 ГБ или более. <b>Монитор:</b> 1024 × 768 точек или больше

### Примечания

- Работа не гарантируется в конфигурации, основанной на модернизации описанных выше операционных систем, или в системах с множественной загрузкой.
- При одновременном подключении 2 или более USB-устройств к одному компьютеру некоторые устройства, включая камеру, могут не функционировать в зависимости от используемых типов USB-устройств.
- Подключение фотоаппарата с помощью интерфейса USB, совместимого с Hi-Speed USB (совместимый с USB 2.0), позволяет выполнить улучшенную передачу данных (высокоскоростную передачу), поскольку данный фотоаппарат совместим с интерфейсом Hi-Speed USB (совместимый с USB 2.0).
- Когда компьютер возобновляет работу из режима ожидания или спящего режима, связь между фотоаппаратом и компьютером может восстановиться не сразу.

# Использование программного обеспечения

## Установка программного обеспечения (Windows)

Войдите в систему как Администратор.

### 1 Включите компьютер и вставьте диск CD-ROM (прилагается) в привод CD-ROM.

Появится экран меню установки.

- Если оно не появляется, дважды щелкните на [Компьютер]. (Для Windows XP: [Мой компьютер]) →  (SONYPMB) → [Install.exe].
- Если появится экран автозапуска, выберите “Выполнить Install.exe” и выполните инструкции, которые появляются на экране, чтобы продолжить процесс установки.

### 2 Щелкните [Установить].

Убедитесь, что пункты “Image Data Converter” и “PMB” отмечены флажками, и следуйте инструкциям на экране.

- В ходе этой процедуры подключите фотоаппарат к компьютеру, следуя инструкциям на экране (стр. 213).
- Когда появится сообщение с запросом на подтверждение перезагрузки компьютера, перезагрузите компьютер, следуя инструкциям, появляющимся на экране.
- В зависимости от конфигурации системы компьютера, возможна установка DirectX.

### 3 Извлеките диск CD-ROM после завершения установки.

Устанавливается следующее программное обеспечение и на рабочем столе появляются следующие значки ярлыков.

“Image Data Converter”

“PMB”

“PMB Launcher”

“Справка PMB”

**Примечания**

- Если в компьютере уже установлена программа “PMB”, и номер версии установленной “PMB” больше версии “PMB” на компакт-диске (прилагается), установка не требуется. Необходимые функции активируются, когда фотоаппарат подключен к компьютеру при помощи кабеля USB.
- Если версия установленной в компьютере программы “PMB” менее 5.0.00, использование некоторых функций этой “PMB” может оказаться невозможным во время установки “PMB” с прилагаемого компакт-диска. Кроме этого, с прилагаемого компакт-диска устанавливается программа “PMB Launcher”, поэтому “PMB” и другие программы можно запускать при помощи “PMB Launcher”. Для запуска “PMB Launcher” дважды щелкните на ярлыке “PMB Launcher” на экране компьютера.

**Установка программного обеспечения (Macintosh)**

Войдите в систему как Администратор.

- 1 Включите компьютер Macintosh и вставьте компакт-диск (прилагается) в дисковод компакт-дисков.**
- 2 Дважды щелкните по пиктограмме CD-ROM.**
- 3 Скопируйте файл [IDC\_INST.pkg] из папки [MAC] на пиктограмму жесткого диска.**
- 4 Дважды щелкните по файлу [IDC\_INST.pkg] в папке назначения.**

Для завершения установки следуйте инструкциям, появляющимся на экране.

## Использование “Image Data Converter”

При помощи программы “Image Data Converter” можно выполнять следующие операции.

- Редактировать изображения, записанные в формате RAW, различными методами коррекции, такими как градационная кривая и резкость.
- Настраивать баланс белого, экспозицию, творческий стиль изображений и т. п.
- Сохранять изображения, отображенные и отредактированные на компьютере.
- Изображение можно сохранить в формате RAW или в формате общего назначения.
- Открывать и сравнивать изображения в формате RAW/JPEG, записанные фотоаппаратом.
- Оценивать изображения по пятибалльной шкале.
- Устанавливать цветные метки

Информацию об использовании “Image Data Converter” см. в “Справке”.

Щелкните [Пуск] → [Все программы] → [Image Data Converter] → [Справка] → [Image Data Converter Ver.4].

## Использование “PMB”

При помощи программы “PMB” можно выполнять следующие операции.

- Импортировать снимки с фотоаппарата и отображать их на мониторе компьютера.
- Организовывать изображения на компьютере в формате календаря по дате съемки для их просмотра.
- Ретушировать (коррекция эффекта красных глаз и т.д.), печатать, отправлять неподвижные изображения как приложения электронной почты и изменять дату съемки и т. д.
- Отображать места съемки изображений на карте (только SLT-A77V).
- Печатать или сохранять фотоснимки с датой.

- Для записи дисков Blu-ray или DVD с фильмами AVCHD View, импортированными на компьютер. (Для выполнения первой операции создания диска Blu-ray/DVD требуется подключение к Интернету.)

### Примечания

- “Программа “PMB” не совместима с компьютерами Macintosh.
- Фильмы, записанные с параметром [60p 28M(PS)]/[50p 28M(PS)], [60i 24M(FX)]/[50i 24M(FX)] или [24p 24M(FX)]/[25p 24M(FX)] в [Параметры записи] преобразуются “PMB” для создания диска AVCHD. Такое преобразование может занять длительное время. Вы также можете создать диск с качеством оригинального изображения. Если вы хотите сохранить оригинальное качество изображения вы должны сохранить ваши фильмы на диск Blu-ray.
- “Фильмы AVCHD View” - это фильмы, записанные в режиме [AVCHD 60i/60p]/[AVCHD 50i/50p] [Формат файла].

Информацию об использовании “PMB” см. в “Справка PMB”. Дважды щелкните по ярлыку  (Справка PMB) на рабочем столе. Или щелкните [Пуск] → [Все программы] → [PMB] → [Справка PMB].

Страница поддержки “PMB” (только по-английски):  
<http://www.sony.co.jp/pmb-se/>

# Выбор способа создания диска с фильмами

Вы можете создать диск из фильмов AVCHD View, записанных этой камерой.

В зависимости от типа диска устройства воспроизведения могут различаться. Выберите способ, который лучше всего подходит проигрывателю дисков.

Ниже описываются 2 способа создания диска фильмов - создание диска на компьютере с использованием "PMB" или создание диска на устройствах, отличных от компьютера, таких как устройство записи DVD.

Проигрыватель	Тип диска	Свойство
<b>Устройства для воспроизведения дисков Blu-ray</b> (проигрыватель дисков Blu-ray, PlayStation®3 и т. д.)		Использование диска Blu-ray позволяет вам записывать фильмы с качеством изображения высокой четкости (HD) большей длительностью, чем на диски DVD.
<b>Устройства для воспроизведения дисков AVCHD</b> (проигрыватель дисков Sony Blu-ray, PlayStation®3 и т. д.)		Фильмы с качеством изображения высокой четкости (HD) можно записать на носители DVD, такие как диски DVD-R, при этом создается диск с изображением с качеством высокой четкости (HD). <ul style="list-style-type: none"><li>• Диски с качеством изображения высокой четкости (HD) невозможно воспроизводить на проигрывателях DVD.</li></ul>
<b>Устройства для воспроизведения обычных дисков DVD</b> (проигрыватель DVD, компьютер, воспроизводящий диски DVD, и т. д.)		Фильмы с качеством изображения стандартной четкости (STD), преобразованные из фильмов с качеством изображения высокой четкости (HD), могут записываться на носителях DVD, таких как диски DVD-R, при этом создается диск с качеством изображения стандартного разрешения (STD).



## Создание диска с использованием компьютера

Вы можете импортировать фильмы AVCHD View на компьютер с использованием “PMB” и создать диск формата AVCHD или диск с качеством изображения стандартной четкости (STD). Для дополнительной информации о создании дисков с использованием “PMB” см. “Справка PMB”.







### Примечания

- Для создания дисков Blu-ray убедитесь в установке [Программа расширения для дисков BD] на экране установки “PMB”.
- PlayStation®3 могут не продаваться в некоторых странах или регионах.
- Фильмы, записанные с параметром [60p 28M(PS)]/[50p 28M(PS)], [60i 24M(FX)]/[50i 24M(FX)] или [24p 24M(FX)]/[25p 24M(FX)] в [Параметры записи] преобразуются “PMB” для создания диска AVCHD. Такое преобразование может занять длительное время. Вы также можете создать диск с качеством оригинального изображения. Если вы хотите сохранить оригинальное качество изображения вы должны сохранить ваши фильмы на диск Blu-ray (стр. 218).
- Для воспроизведения фильмов, записанных на диск Blu-ray с параметром [60p 28M(PS)]/[50p 28M(PS)], требуется устройство, совместимое с форматом AVCHD версии 2.0.
- “Фильмы AVCHD View” - это фильмы, записанные в режиме [AVCHD 60i/60p]/[AVCHD 50i/50p] [Формат файла].

## Создание диска на устройстве, отличном от компьютера

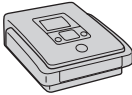
Вы можете создавать диск с использованием рекордера дисков Blu-ray и устройства записи DVD.

Создаваемый вами тип диска зависит от используемого устройства.

Устройство	Тип диска
 <p>Рекордер дисков Blu-ray: Создание диска Blu-ray или DVD с качеством изображения стандартной четкости (STD)</p>	 <p>Blu-ray STD</p>
 <p>Устройство записи DVD, отличное от DVDirect Express: Создание диска AVCHD или DVD с качеством изображения стандартной четкости (STD)</p>	 <p>AVCHD STD</p>
 <p>Рекордер с жестким диском и т. п.: Создание диска DVD с качеством изображения стандартной четкости (STD)</p>	 <p>STD</p>

### Примечания

- Для дополнительной информации о создании диска обратитесь к инструкции по эксплуатации, прилагаемой к используемому устройству.
- При создании диска с использованием Sony DVDirect (устройство записи DVD), используйте слот карты памяти устройства записи DVD или подключите устройство записи DVD через порт USB для передачи данных.
- Если вы используете Sony DVDirect (устройство записи DVD), убедитесь, что его аппаратное обеспечение обновлено до последней версии.  
Для дополнительной информации обратитесь к следующему сайту:  
<http://sony.storagesupport.com/>
- Для копирования на диск Blu-ray фильмов, записанных с параметром [60p 28M(PS)]/[50p 28M(PS)], требуется устройство, совместимое с форматом AVCHD версии 2.0. Для воспроизведения записанного диска Blu-ray требуется устройство, совместимое с форматом AVCHD версии 2.0.

# Список значков, появляющихся на экране

Графич. инф. (ЖК-монитор)

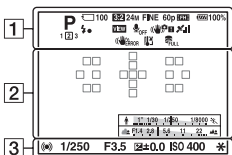

Показать всю инф. (ЖК-монитор)

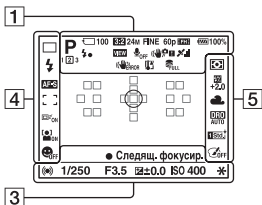

Для воспроизведения (отображение основной информации)

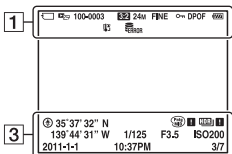

1

Дисплей	Индикация
	Режим экспозиции (44)
1 2 3	Зарегистрированный номер (204).
	Значки распознавания снимаемой сцены (45, 102)
	Карта памяти (27, 251)/Выгрузка (201)
100	Количество доступных для записи изображений
3:2 16:9	Формат неподвижных изображений (189)
3D	Панорамный обзор 3D (48, 106)
	Размер неподвижных изображений (56)

Дисплей	Индикация
RAW RAW+J X.FINE FINE STD	Качество изображения фотоснимков (189)
60p 60i 24p 50p 50i 25p	Скорость кадров записи фильма (124)
  	Разрешение видеозаписей (124)
100%	Остаточный заряд батареи (28)
	Процесс зарядки вспышки (50)
	Установка эффекта ВЫКЛ (95)
	Запись видео без звука (125)
 	SteadyShot/ Предупреждение о дрожании камеры (100)
    	Состояние триангуляции GPS (186) (только SLT-A77V)
	SteadyShot ошибка (237)
	Предупреждение о перегреве (15)
	База данных заполнена (239)/ Ошибка базы данных (239)
 	Режим просмотра (177)
100-0003	Папка – номер файла (214)
	Защита (180)

Дисплей	Индикация
DPOF	Настройка DPOF (220)
	Предупреждение о малом заряде батареи (28)

2

Дисплей	Индикация
	Зона точечного экспозамера (146)
	Область АФ (130)
	Интеллектуальный телеконвертер (168)
	Индикатор выдержки (95)
	Индикатор диафрагмы (95)

3

Дисплей	Индикация
ЗАПИСЬ 0:12	Продолжительность видеозаписи (мин:сек)
	Фокусировка (39, 128)
1/250	Выдержка (113)
F3.5	Диафрагма (110)
	Шкала EV (52, 116, 172) (только для видискателя)
+3.0	Коррекция экспозиции (52)
	Блокировка АЭ (145)
	Информация GPS (только SLT-A77V)
35° 37' 32"N 139° 44' 31"W	Широта и долгота (только SLT-A77V)

Дисплей	Индикация
	Предупреждение для изображения, снятого в режиме Авто HDR (157)
	Ошибка эффекта рисунка (160)
<b>ISO400</b>	Чувствительность ISO (154)
<b>3/7</b>	Номер файла/ Количество изображений в режиме просмотра
<b>2011-1-1 10:37AM</b>	Дата записи

4

Дисплей	Индикация
	Режим протяжки (54, 169)
	Режим вспышки (50, 150)/Уменьшение эффекта красных глаз (68)
	Режим фокусировки (126)
	Область АФ (130)
	Слежение за объектом (133)
	Распознавание лиц (140)
	Съемка улыбки (Smile Shutter) (143)

Дисплей	Индикация
	Индикатор чувствительности распознавания улыбки (143)

5

Дисплей	Индикация
	Режим экспомера (146)
	Коррекция вспышки (147)
	Баланс белого (автоматический, предварительно установленный, пользовательский, цветовая температура, цветовой фильтр) (163)
	Оптимизатор динамического диапазона (156)/Авто HDR (157)
	Творческий стиль (161)/Контрастность, насыщенность, резкость
	<b>+3</b>
	Эффекта рисунка (159)











Прочее

# Функции, доступные для каждого режима съемки

Функции, которые вы можете использовать, зависят от выбранного режима съемки.

В таблице ниже ✓ указывает доступную функцию. - указывает недоступную функцию.

Функции, которые вы не можете использовать, отображаются на экране серым цветом.

Режим съемки	Коррек. экспоз. (52)	Автоспуск (170)	Непрерыв. Съемка (169)	Распознаван. лиц (140)	Smile Shutter (143)
<b>AUTO</b> (38, 102)	-	✓	✓	✓	✓
<b>AUTO+</b> (45, 102)	-	✓	✓	✓	✓
<b>SCN</b> (46, 103)		-	✓	-	✓
		-	✓	✓	✓
		-	✓	-	✓
		-	✓	-	✓
		-	✓	-	✓
		-	✓	-	✓
		-	✓	-	✓
 (48, 106)	✓	-	-	-	-
 (48, 106)	✓	-	-	-	-
 (49, 108)	✓	-	-	-	-
<b>P</b> (109)	✓	✓	✓	✓	✓
<b>A</b> (110)	✓	✓	✓	✓	✓
<b>S</b> (113)	✓	✓	✓	✓	✓
<b>M</b> (115)	-	✓	✓	✓	✓
 (40, 120)	✓*	✓	✓	✓	-

















\* При выбранном параметре [Ручной экспозиция] данная функция недоступна.

# Доступные режимы вспышки

Режимы вспышки, которые вы можете выбрать, зависят от режима съемки и выбранных функций.

В таблице ниже ✓ указывает выбранную функцию. - указывает недоступную функцию.

Режимы вспышки, которые вы не можете выбрать, отображаются на экране серым цветом.

Режим съемки	 (Вспышка выкл)	 (Авто-вспышка)	 (Запол. вспыш.)	 (Син.зад. штор.)	 (Беспроводная)	
<b>AUTO</b> (38, 102)	✓	✓	✓	-	-	
AUTO <sup>+</sup> (45, 102)	✓	✓	✓	-	-	
SCN (46, 103)		✓	✓	✓	-	-
		✓	-	✓	-	-
		✓	✓	✓	-	-
		✓	-	✓	-	-
		✓	-	✓	-	-
		✓	-	-	-	-
		✓	-	-	-	-
	-	✓	-	-	-	
 (48, 106)	✓	-	-	-	-	
<b>3D</b> (48, 106)	✓	-	-	-	-	
 (49, 108)	-	-	✓	✓	✓	
P (109)	-	-	✓	✓	✓	
A (110)	-	-	✓	✓	✓	
S (113)	-	-	✓	✓	✓	
M (115)	-	-	✓	✓	✓	
 (40, 120)	✓	-	-	-	-	





# Расширенные действия

В этом разделе приводится дополнительная информация по эксплуатации камеры.



Подготовка (Расширенные Действия)

# Настройка камеры

## Снятие наглазника

Чтобы установить на камере угловой видоискатель FDA-A1AM (продается отдельно), снимите наглазник.

**Осторожно снимите наглазник окуляра, нажав его с обеих сторон.**

- Поставьте пальцы под наглазник, затем сдвиньте его вверх.

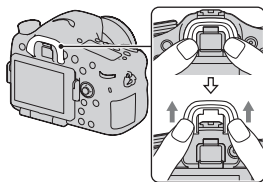

### Примечание

- Если на камере установлен угловой видоискатель FDA-A1AM (продается отдельно), рекомендуется установить параметр [Eye-Start AF] на [Выкл.], потому что иначе могут активироваться датчики видоискателя, расположенные над видоискателем.

# Экран, показываемый для режима съемки

## Выбор режима экрана

Вы можете выбрать желаемый режим экрана. При переключении экрана нажатием кнопки DISP (стр. 55) будут отображаться только выбранные экраны. Вы можете отдельно установить доступные экраны для отображения на ЖК-мониторе и в видоискателе.

---

**1** Кнопка МЕНЮ → ⚙ 2 → [Кнопка DISP(Монитор)]  
или [Кнопка DISP(Видоиск.)]

---

**2** Выберите желаемый дисплей при помощи ▲/▼/◀/▶ на многофункциональном переключателе, затем нажмите на центр многофункционального переключателя.

---

**3** Нажмите кнопку МЕНЮ.

---

## Гистограмма

Гистограмма — это диаграмма распределения яркости, которая показывает, сколько пикселей определенной яркости содержится в изображении.

Коррекция экспозиции приведет к соответствующему изменению гистограммы.

Оба конца гистограммы показывают участок высокой или низкой яркости. Эти участки невозможно восстановить при последующей компьютерной обработке. При необходимости отрегулируйте экспозицию и сделайте новый снимок.

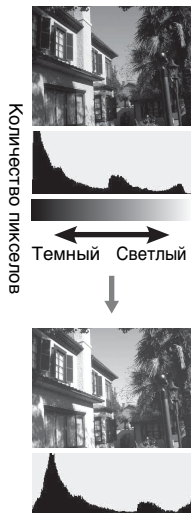

### Примечания

- Гистограмма не характеризует окончательно записанное изображение. Она показывает состояние изображения, просматриваемого на экране. Гистограмма отличается в зависимости от значения диафрагмы и т. п.
- Гистограмма отличается при съемке и воспроизведении в следующих ситуациях:
  - при срабатывании вспышки.
  - когда объект слабо освещен, например, при съемке ночных пейзажей.

## Электронный уровень

Электронный уровень указывает, выровнен ли фотоаппарат как по горизонтали, так и в направлении вперед-назад. Когда камера установлена по уровню в одном направлении этот индикатор становится зеленым.

Горизонтальное направление

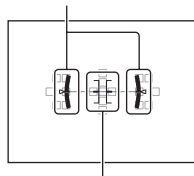

Направление вперед-назад

### Примечания

- Погрешность электронного уровня увеличивается, если фотоаппарат значительно наклонен вперед или назад.
- Индикатор может показывать наклон  $\pm 1^\circ$ , даже когда фотоаппарат почти выровнен.

## Графический дисплей

Графический дисплей показывает величины выдержки и диафрагмы в виде графиков и иллюстрирует принципы выбора экспозиции.

Указатели на индикаторе скорости затвора и индикаторе выдержки показывают текущее значение.

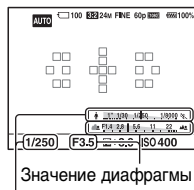

Значение диафрагмы

Скорость затвора

## Отображение объекта через объектив без показываемых эффектов

Вы можете следить за объектом через объектив без отображения эффектов, таких как коррекция экспозиции, баланс белого, творческий стиль, эффект рисунка и т. п.

**Кнопка МЕНЮ** → **2** → **[Отобр.парам.Live View]** → **[Отобр.парам.ВЫКЛ]**

- При выборе [Отобр.парам.ВЫКЛ] изображение Live View в режиме М всегда показывается с соответствующей яркостью.

### Примечание

- Параметр [Отобр.парам.ВЫКЛ] не может быть выбран, когда режим экспозиции установлен на AUTO, AUTO+, панорамный обзор, панорамный обзор 3D, выбор фильма или сцены.

## Список значков для режима видоискателя

При активации [Для видоискателя] в [Кнопка DISP(Монитор)] вы можете установить состояние ЖК-монитора на подходящее состояние, используемое с видоискателем, нажатием на кнопку DISP. Подробное описание работы приведено на страницах, указанных в скобках.

### В режимах AUTO, AUTO+ или в режиме выбора сцены

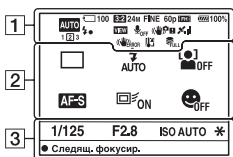

### В режиме Непрерывная съемка с приоритетом АЭ/Р/А/С/М



1

Дисплей	Индикация
AUTO AUTO+	Режим экспозиции (44)
☐ EP	
☐ PAS	
M	
☾ ☽ ☼ ☽	
☼ ☽ ☾ ☽	
☼ ☽ ☾ ☽	
☼ ☽ ☾ ☽	
☼ ☽ ☾ ☽	
☼ ☽ ☾ ☽	
☼ ☽ ☾ ☽	
☼ ☽ ☾ ☽	

Дисплей	Индикация
1 2 3	Зарегистрированный номер (204).
☐ ☐ ☐	Карта памяти (27, 251)/Выгрузка (201)
☐ OFF	
☐ ☐ ☐	
100	Количество доступных для записи изображений

Дисплей	Индикация
	Формат неподвижных изображений (189)
	Панорамный обзор 3D (48, 106)
<b>24M 12M</b> <b>6.0M 20M</b> <b>10M 5.1M</b> WIDE STD 	Размер неподвижных изображений (56)
<b>RAW</b> <b>RAW+J</b> <b>X.FINE</b> <b>FINE</b> <b>STD</b>	Качество изображения фотоснимков (189)
60p 60i 24p 50p 50i 25p	Скорость кадров записи фильма (124)
FX  FH PS  1080 VGA	Разрешение видеозаписей (124)
100%	Остаточный заряд батареи (28)
	Процесс зарядки вспышки (50)
	Установка эффекта ВЫКЛ (95)
	Запись видео без звука (125)
	Функция SteadyShot/ Предупреждение о дрожании камеры (100)
	Состояние триангуляции GPS (186) (только SLT-A77V)
	Ошибка SteadyShot (237)

Дисплей	Индикация
	Предупреждение о перегреве (15)
FULL  ERROR	База данных заполнена (239)/ Ошибка базы данных (239)

2

Дисплей	Индикация
HI 0.3EV 0.3EV  Lo Lo	Режим протяжки (54, 169)
	Режим вспышки (50, 150)/Уменьшение эффекта красных глаз (68)
AF-A  AF-S AF-C  MF DMF	Режим фокусировки (126)
	Область АФ (130)
	Слежение за объектом (133)
	Распознавание лиц (140)
	Режим экспомера (146)
	Баланс белого (автоматический, предварительно установленный, пользовательский, цветовая температура, цветовой фильтр) (163)

Дисплей	Индикация
	Оптимизатор динамического диапазона (156)/Авто HDR (157)
	Творческий стиль (161)/Контрастность, насыщенность, резкость
	Эффекта рисунка (159)
	Съемка улыбки (Smile Shutter) (143)
	Коррекция экспозиции (52)/ Ручной режим (116)
	Коррекция вспышки (147)
	Шкала EV (52, 116, 172)

3

Дисплей	Индикация
<b>1/125</b>	Выдержка (113)
<b>F2,8</b>	Диафрагма (110)
<b>ISO AUTO</b>	Чувствительность ISO (154)
<b>*</b>	Блокировка АЭ (145)



## Панель дисплея

На панели дисплея, расположенной сверху камеры, вы можете отрегулировать выдержку, диафрагму, коррекцию экспозиции, коррекцию вспышки, чувствительность ISO, баланс белого, режим протяжки и качество изображения.



<b>Выдержка (113)/ Диафрагма (110)</b>		<b>Экспозиция (52)/ Коррекция вспышки (147)</b>	
<b>Чувствительность ISO (154)</b>		<b>Баланс белого (163)</b>	
<b>Режим протяжки (54, 169)</b>		<b>Качество изображения (189)</b>	

Дисплей	Индикация
	Остаточный заряд батареи (28)
[100]	Количество доступных для записи изображений (258)*

\* Даже когда количество доступных для записи изображений превышает 9 999, на панели дисплея показывается “9999”.

### Включение подсветки панели дисплея

Нажмите кнопку подсветки панели дисплея на верхней стороне.

Повторное нажатие приводит к отключению подсветки.

Кнопка подсветки панели дисплея



# Съемка четкого изображения без дрожания камеры

“Дрожание камеры” — это нежелательное движение камеры, которое происходит после нажатия на кнопку затвора, что приводит к смазыванию изображения.

Для уменьшения дрожания камеры выполните инструкции, приведенные ниже.

## Индикатор предупреждение о дрожании фотокамеры

Ввиду вероятного дрожания фотокамеры в видоискателе мигает индикатор  (Предупреждение о дрожании фотоаппарата). В этом случае воспользуйтесь штативом или вспышкой.

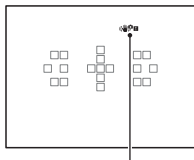

Индикатор  (Предупреждение о дрожании фотоаппарата)



### Примечание

- Индикатор  (Предупреждение о дрожании фотоаппарата) отображается только в тех режимах, в которых выдержка устанавливается автоматически. Этот индикатор не отображается в режимах M/S или при записи фильмов.

## Использование функции SteadyShot

Для уменьшения дрожания камеры на этой камере имеется функция SteadyShot. Функция SteadyShot может устанавливаться отдельно для съемки неподвижных изображений и для съемки фильмов.

По умолчанию функция SteadyShot установлена на [Вкл].

**Кнопка МЕНЮ** →  2 или  1 → [SteadyShot] →  
**Выберите желаемую настройку**

### Примечание

- Функция SteadyShot может работать неоптимально сразу после включения питания, сразу после наведения камеры на объект или при нажатии кнопки затвора сразу до упора без предварительного ее нажатия наполовину.

## Использование штатива

В следующих случаях мы рекомендуем во время съемки устанавливать камеру на штатив:

- Съемка без вспышки в условиях недостаточной освещенности.
- Съемка с низкими скоростями затвора, что обычно используется при ночной съемке.
- Съемка близко расположенного объекта, например, макросъемка.
- Съемка с телескопическим объективом.

### Примечание

- При использовании штатива отключите функцию SteadyShot, иначе возможна неправильная работа функции SteadyShot.

# Выбор режима съемки

## AUTO AUTO

Установите диск переключения режимов в положение **AUTO** и снимайте изображения (стр. 38).

### Примечание

- Когда фотоаппарат переходит в режим съемки с автоматической настройкой, многие функции отключаются, например коррекция экспозиции и ISO. Если необходимо отрегулировать различные настройки, установите диск переключения режимов на P, а затем делайте снимок.

## AUTO<sup>+</sup>

Установите диск переключения режимов в положение **AUTO<sup>+</sup>** (Auto+) и снимайте изображения (стр. 45).

### Выбор режима непрерывной съемки

Кнопка MENU → ⚙ 1 → [Непрер. съемка Auto+] →  
Выберите требуемую настройку

### Выбор способа сохранения записанных изображений

В режиме непрерывной съемки вы можете выбрать способ сохранения изображений, который позволяет камере сохранить 1 соответствующее изображение среди непрерывно снятых изображений или сохранить все изображения.

Кнопка MENU → ⚙ 1 → [Извл. изобр. Auto+] →  
Выберите требуемую настройку

### Примечания





- Даже если вы установите [Извл. изобр. Auto+] на [Выкл] с выбранным параметром [Сумерки с рук] в режиме распознавания сцены, будет сохраняться 1 комбинированное изображение.
- Номера несохраненных изображений пропускаются.







## SCN Выбор сцены



Этот режим подходит для следующих целей:

- Съемка с предварительно заданными настройками, соответствующими сцене

**Установите диск переключения режимов в положение SCN (Выбор сцены), выберите желаемый режим и снимайте изображения (стр. 46).**

 (Портрет)	<p>Размывание фона и резкое изображение объекта. Мягкая передача телесных оттенков.</p> <ul style="list-style-type: none"> <li>• Для большего размывания фона установите объектив в положение телесъемки.</li> <li>• Вы можете сделать прекрасный снимок, выполнив фокусировку на глаз, который находится ближе к объективу.</li> <li>• Используйте бленду для съемки объектов, имеющих заднюю подсветку.</li> <li>• Используйте функцию уменьшения эффекта красных глаз, если из-за вспышки глаза на снимке становятся красными (стр. 68).</li> </ul>	
 (Спорт)	<p>Съемка движущегося объекта с малой выдержкой создает эффект остановки движения. Фотоаппарат выполняет непрерывную съемку изображений, пока нажата кнопка затвора.</p> <ul style="list-style-type: none"> <li>• Нажмите наполовину и удерживайте в этом положении кнопку затвора до требуемого момента съемки.</li> </ul>	

 (Макро)	<p>Съемка крупным планом таких объектов, как цветы и блюда.</p> <ul style="list-style-type: none"> <li>• Вы можете снимать близко расположенный объект с использованием макрообъектива (продается отдельно).</li> <li>• Установите режим вспышки на [Вспышка выкл] при съемке объекта с расстояния менее 1 м.</li> <li>• В режиме макросъемки эффективность функции SteadyShot уменьшается. Чтобы получить более качественные снимки, пользуйтесь штативом.</li> <li>• Минимальное фокусное расстояние не изменяется.</li> </ul>	
 (Пейзаж)	<p>Съемка всей сцены с резкой фокусировкой и яркими цветами.</p> <ul style="list-style-type: none"> <li>• Для акцента на открытость снимаемой сцены установите объектив в положение широкоугольной съемки.</li> </ul>	
 (Закат)	<p>Прекрасные фотографии заката или восхода солнца в красных тонах.</p>	
 (Ночная Сцена)	<p>Съемка ночных сцен на расстоянии без потери темной атмосферы окружения.</p> <ul style="list-style-type: none"> <li>• Скорость затвора уменьшается, поэтому рекомендуется использовать штатив.</li> <li>• При съемке абсолютно темной ночной сцены фотоснимок может не получиться должным образом.</li> </ul>	

<p>👉 (Сумерки с рук)</p>	<p>Съемка ночных сцен без штатива с меньшими помехами и размытостью изображения. Выполняется серия снимков и производится обработка изображений для уменьшения размытости объекта, ослабления последствий дрожания фотоаппарата и уменьшения помех.</p> <ul style="list-style-type: none"> <li>• Уменьшение размытости не столь эффективно даже в режиме [Сумерки с рук] при съемке в следующих условиях:             <ul style="list-style-type: none"> <li>– объект беспорядочно перемещается;</li> <li>– объекты находятся очень близко от камеры;</li> <li>– объекты содержат повторяющиеся элементы, такие как облицовочная плитка, а также малоконтрастные объекты, такие как небо, песчаный пляж или лужайка;</li> <li>– непрерывно изменяющиеся объекты, такие как волны или водопады.</li> </ul> </li> <li>• При съемке в режиме [Сумерки с рук] с использованием мерцающих источников света, например флуоресцентной лампы, может появиться ступенчатый шум.</li> </ul>	
<p>👤 (Ночной портрет)</p>	<p>Съемка портретов в ночное время.</p> <ul style="list-style-type: none"> <li>• Скорость затвора уменьшается, поэтому рекомендуется использовать штатив.</li> </ul>	

### Технические приемы съемки

- Чтобы получить более качественные изображения, установите диск переключения режимов в положение P, A, S или M и воспользуйтесь функцией Творческий стиль (стр. 161). В этих случаях можно регулировать экспозицию, ISO и другие параметры.

### Примечания



- Поскольку фотоаппарат устанавливает настройки автоматически, многие функции, такие как коррекция экспозиции и ISO, будут недоступны.

- Для каждого режима Выбора сцены устанавливается режим вспышки [Автовспышка] или [Вспышка выкл]. Вы можете изменить эти настройки (стр. 50, 150).

## Панорамный обзор/3D Панорам. 3D-обзор

### Этот режим подходит для следующих целей:

- Съемка динамичных композиций просторных пейзажей или высоких зданий.
- Съемка 3D-изображений с эффектом глубины и их просмотр на 3D-совместимом телевизоре.

**Установите диск переключения режимов в положение  (Панорамный обзор) или  (Панорам. 3D-обзор) и снимайте изображения (стр. 48).**

### Примечания

- Если вы не успели выполнить съемку панорамы всей сцены за отведенное время на скомпонованном изображении появится серая область. В этом случае, для записи полного панорамного изображения перемещайте фотоаппарат быстрее.
- Так как панорама создается из нескольких изображений, переходные зоны могут выглядеть нечетко. Во время съемки ведите фотоаппарат ровно, не наклоняйте его вперед-назад или вправо-влево.
- При слабом освещении панорамные изображения могут получиться размытыми или совсем не будут записаны.
- Если сцена освещена мерцающими источниками света, например флуоресцентными лампами, комбинированное изображение может иметь участки различной яркости или цвета.
- Съемка будет неудачной, если область съемки панорамы и область, в которой определены фокус и экспозиция в режиме блокировки АЭ/АФ, значительно отличаются яркостью, цветом и фокусировкой. В этом случае измените область блокировки и повторите съемку.
- [Панорамный обзор] или [Панорам. 3D-обзор] не подходит для следующих видов съемки:
  - Движущиеся объекты.
  - Объекты, находящиеся очень близко от камеры.



- объектов, содержащих повторяющиеся элементы, такие как облицовочная плитка, а также малоконтрастных объектов, таких как небо, песчаный пляж или лужайка;
- непрерывно изменяющихся объектов, таких как волны или водопады;
- сцен, содержащих солнце, электрические лампы и другие объекты, которые намного ярче окружающих предметов.
- Запись [Панорамный обзор] или [Панорам. 3D-обзор] может прерваться в следующих ситуациях:
  - в процессе съемки панорамы фотоаппарат движется слишком быстро или слишком медленно;
  - значительное дрожание фотоаппарата.
- Камера продолжает съемку во время записи [Панорамный обзор] или [Панорам. 3D-обзор], и затвор продолжает срабатывать до конца съемки.

### Советы, относящиеся к панорамной съемке

Снимайте панораму по горизонтали или по вертикали, перемещая фотоаппарат по дуге с постоянной скоростью в направлении согласно указателю на экране. Режим [Панорамный обзор] или [Панорам. 3D-обзор] более подходит для съемки неподвижных объектов, нежели для движущихся.

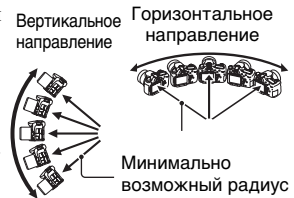

- Для съемки панорамного обзора или панорамного обзора 3D рекомендуется использовать широкоугольный объектив.
- При использовании длиннофокусного объектива выполняйте съемку панорамы медленнее, чем в случае широкоугольного объектива.
- Выберите сцену для съемки и нажмите кнопку затвора наполовину, чтобы заблокировать фокус, экспозицию и баланс белого.
- Создание панорамного изображения может оказаться неудачным, если участок, содержащий объекты с резко отличающимися формами, находится на краю кадра. В таких случаях измените компоновку кадра так, чтобы данный участок находился в центре изображения, после чего повторите съемку.

## 3D-изображения

Используйте ту же технику съемки, что в режиме Панорамный обзор; фотоаппарат запишет несколько изображений и создаст из них 3D-изображение (трехмерное изображение).

Эти 3D-изображения можно просматривать на 3D-телевизоре. Подробнее о съемке 3D-изображений см. стр. 249.

## Изменение размера изображения

Можно выбрать размер изображения: Кнопка MENU →  1 → [Панорама: размер] или [3D-пан.: размер из.].

## Выбор направления съемки панорамы

Можно задать направление движения фотоаппарата во время съемки панорамы.

**Кнопка MENU →  1 → [Панорама: направл.] или [3D-пан.: направл.] → Выберите требуемую настройку**

## Непрер. приор. АЭ

**Этот режим подходит для следующих целей:**

- Съемка интересного момента во время движения объекта.
- Съемка ребенка, настроение и выражение лица которого постоянно меняются.

**Установите диск переключения режимов в положение  (Непрер. приор. АЭ) и снимайте изображения (стр. 49).**

**Технические приемы съемки**

- Если режим автофокуса установлен на [Непрерывная АФ], фокусировка и экспозиция непрерывно регулируются во время съемки. Можно отрегулировать чувствительность по ISO.
- В режиме ручной фокусировки или при установке режима автофокусировки на [Покадровая АФ] вы можете отрегулировать чувствительность по ISO и диафрагму. При выборе [Покадровая АФ] фокусировка фиксируется на первом изображении.

**Примечания**

- Функция Распознавание лиц отключена.
- Если выбран режим [Авто HDR], то в соответствии с установкой DRO временно выполняется процедура DRO.
- Условия измерения: Скорость непрерывной съемки медленнее в зависимости от условий съемки.

**P Программное авто****Этот режим подходит для следующих целей:**

- Использование функции автоматической экспозиции при сохранении пользовательских настроек чувствительности ISO, Творческого стиля, Оптимизатора динамического диапазона и т. п.

**1 Установите диск переключения режимов в положение P.**

**2 Установите функции съемки на желаемые настройки (стр. 126 – 174).**

- Для срабатывания вспышки нажмите кнопку .

### 3 Отрегулируйте фокусировку и выполните съемку объекта.

#### Переключение программы

Вы можете временно изменять комбинацию величины диафрагмы и выдержки с сохранением правильной экспозиции, определенной фотоаппаратом. Поверните передний или задний диск управления для выбора желаемой комбинации после выполнения фокусировки. Индикация режима экспозиции меняется на “P\*”.

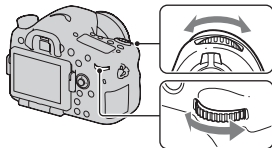

## A Приор. диафрагмы

#### Этот режим подходит для следующих целей:

- Резкое изображение объекта и размытые предметы перед снимаемым объектом и за ним. Открытие диафрагмы сужает диапазон расстояния, находящегося в фокусировке. (Глубина резкости уменьшается.)
- Передача глубины снимаемой сцены. Закрытие диафрагмы увеличивает диапазон расстояния, находящегося в фокусировке. (Глубина резкости увеличивается.)

### 1 Установите диск переключения режимов в положение A.

## 2 Выберите значение диафрагмы (число F) при помощи переднего или заднего диска управления.

- Меньшее число F: передний и задний фон снимаемого объекта размываются.  
Большее число F: объект, а также предметы перед ним и за ним находятся в фокусе.
- Размывание изображения нельзя увидеть на ЖК-мониторе или в видеоскителе. Посмотрите снятое изображение и отрегулируйте диафрагму.

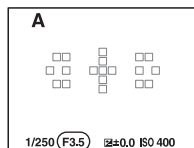
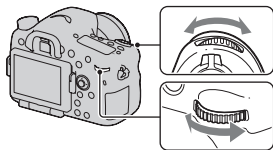

Диафрагма (число F)

## 3 Отрегулируйте фокусировку и выполните съемку объекта.

Выдержка будет отрегулирована автоматически для достижения правильной экспозиции.

- Когда камера считает, что правильная экспозиция не может быть достигнута с выбранным значением диафрагмы, значение скорости затвора мигает. В этом случае снова отрегулируйте диафрагму.

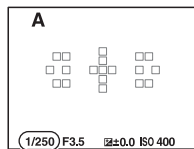

Скорость затвора

## Технические приемы съемки

- В зависимости от значения диафрагмы скорость затвора может стать меньше. При низкой скорости затвора используйте штатив.
- Чтобы усилить размытость фона, используйте телеобъектив или объектив, имеющий меньшее диафрагменное число (яркий объектив).
- Пользуясь кнопкой предварительного просмотра, можно оценить степень размытости перед записью изображения.

### Примечание

- Для съемки со вспышкой нажмите кнопку . Учтите, что диапазон действия вспышки зависит от значения диафрагмы. При съемке со вспышкой проверьте диапазон действия вспышки в разделе “Технические характеристики”.

## Проверка размытости фона (Кнопка предварительного просмотра)

На ЖК-мониторе и видоискателе отображается изображение, соответствующее наибольшей диафрагме. Изменение диафрагмы влияет на резкость изображения, что вызывает отличие резкости изображения перед съемкой и фактического изображения.

Нажатие кнопки предварительного просмотра позволяет увидеть изображение, соответствующее диафрагме, используемой для съемки; благодаря этому можно оценить резкость изображения до съемки.

- После настройки фокуса нажмите кнопку предварительного просмотра.
- В режиме предварительного просмотра можно настроить диафрагму.

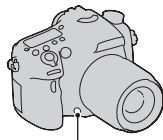

Кнопка предварительного просмотра

## S Приор. выдержки

Этот режим подходит для следующих целей:

- Съемка движущегося объекта в какой-либо краткий момент времени. Используйте большую скорость затвора для съемки мгновенного движения.
- Снимок со следом движения объекта, что подчеркивает динамику и течение. Используйте меньшую скорость затвора для создания изображения следа движущегося объекта.

**1** Установите диск переключения режимов в положение S.

**2** При помощи переднего или заднего диска управления выберите выдержку.

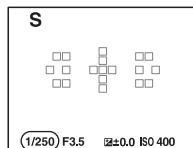
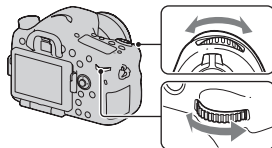

Скорость затвора

### 3 Отрегулируйте фокусировку и выполните съемку объекта.

Диафрагма будет отрегулирована автоматически для достижения правильной экспозиции.

- Если камера посчитает, что правильная экспозиция не может быть достигнута с выбранной диафрагмой, значение диафрагмы будет мигать. В этом случае, снова отрегулируйте скорость затвора.

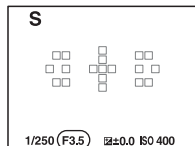

Диафрагма (число F)

#### Технические приемы съемки

- При низкой скорости затвора используйте штатив.
- При съемке спортивных соревнований в помещении используйте более высокую чувствительность по ISO.

#### Примечания

- Индикатор «👉📷» (Предупреждение о дрожании фотоаппарата) не появляется в режиме приоритета выдержки.
- Чем выше чувствительность ISO, тем заметнее шумы.
- При выдержке в 1 секунду или более подавление шумов (ШП длит. экспоз.) будет выполняться в течение такого же промежутка времени, что и выдержка при съемке. Во время процесса подавления помех дальнейшая съемка невозможна.
- Для съемки со вспышкой нажмите кнопку  $\frac{1}{2}$ . Если вследствие увеличения выдержки диафрагма закрывается (большее число F), то при использовании вспышки необходимо учесть, что свет вспышки не достигает удаленных объектов.



## M Ручная экспозиция

Этот режим подходит для следующих целей:

- Съемка с желаемой экспозицией при возможности регулировки как выдержки, так и диафрагмы.

**1** Установите диск переключения режимов в положение M.

**2** Поверните передний диск управления для установки выдержки и поверните задний диск управления для установки диафрагмы.

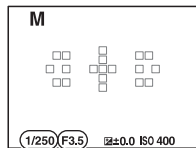
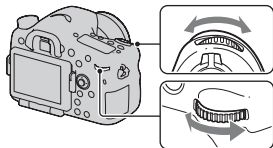

Диафрагма (число F)

Скорость затвора

### 3 Сделайте снимок после установки экспозиции.

- Отрегулируйте значение экспозиции по шкале EV (Ручной режим\*) при слежении через видоискатель.

В направлении “+”: изображение будет ярче.

В направлении “-”: изображение будет темнее.

Если установленная экспозиция выходит за пределы шкалы EV, появляется стрелка ◀▶. Если разница становится больше, стрелка начинает мигать.

- \* Когда фотоаппарат работает в режиме М, он с помощью указателя на индикаторе коррекции экспозиции отображает величину недостаточной или избыточной экспозиции по отношению к правильной экспозиции.

В режиме видоискателя

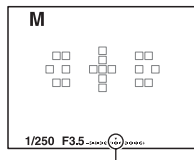

Стандартное значение

#### Примечания

- Индикатор (👉📷) (Предупреждение о дрожании фотоаппарата) в режиме ручной экспозиции не появляется.
- Когда диск переключения режимов установлен на М, настройка значения ISO [AUTO] устанавливается на [100]. В режиме М настройка значения ISO [AUTO] недоступна. Установите необходимое значение чувствительности ISO (стр. 154).
- Для съемки со вспышкой нажмите кнопку . Учтите, что диапазон действия вспышки зависит от значения диафрагмы. При съемке со вспышкой проверьте диапазон действия вспышки в разделе “Технические характеристики”.

## Ручное переключение

Вы можете изменить комбинацию скорости затвора и значения диафрагмы без изменения установленной вами экспозиции.

Поверните передний или задний диск управления, одновременно нажимая на кнопку AEL, для выбора комбинации выдержки и диафрагмы.

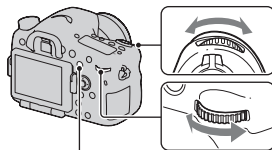

Кнопка AEL

## M BULB

Этот режим подходит для следующих целей:

- Съемка следов светящихся объектов, таких как фейерверки.
- Съемка следов движения звезд.

**1** Установите диск переключения режимов в положение M.

**2** Поверните передний диск управления влево, пока не появится индикация [BULB].

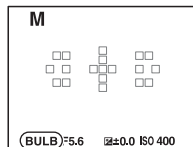
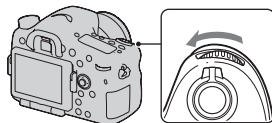

BULB

---

### 3 Поверните задний диск управления для настройки диафрагмы (число F).

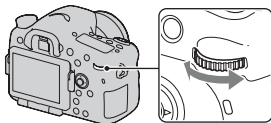

---

### 4 Нажмите кнопку затвора наполовину для настройки фокусировки.

---

### 5 Нажмите и держите нажатой кнопку затвора на протяжении всего времени съемки.

Затвор остается открытым, пока нажата кнопка затвора.

---

#### Технические приемы съемки

- Используйте штатив.
- Установите фокусировку на бесконечность в ручном режиме при съемке салютов и т. п. Если на объективе нет маркировки бесконечности, сначала наведите фокус на салют в том направлении, в котором затем будет сделан снимок.
- Пользуйтесь беспроводным пультом дистанционного управления (продается отдельно) (стр. 174). Нажатие кнопки SHUTTER на беспроводном пульте дистанционного управления включает съемку в режиме BULB, а повторное нажатие прекращает съемку в режиме BULB. Нет необходимости держать нажатой кнопку SHUTTER на беспроводном пульте дистанционного управления.
- Если используется пульт дистанционного управления, оборудованный функцией фиксации кнопки затвора (продается отдельно), то можно оставить затвор открытым при помощи пульта дистанционного управления.

**Примечания**

- При использовании штатива отключите функцию SteadyShot (стр. 101).
- Чем больше время экспозиции, тем более заметными будут шумы на изображении.
- После съемки функция подавления помех (ШП длит. экспоз.) будет выполняться такое же количество времени, что и время, в течении которого затвор оставался открытым. Во время процесса подавления помех дальнейшая съемка невозможна.
- Если активирована функция Съемка улыбки или Авто HDR, или когда параметр [Эффект рисунка] установлен на [HDR Живопись] или [Насыщ. монохром.], вы не можете установить выдержку на [BULB].
- Если функции Съемка улыбки, Авто HDR или Эффект рисунка (с настройками [HDR Живопись] или [Насыщ. монохром.]) используются при значении выдержки [BULB], то временно устанавливается значение выдержки 30 секунд.
- Чтобы избежать ухудшения качества изображения, рекомендуется начинать съемку в режиме BULB, когда фотоаппарат остынет.

# Настройка записи фильма

## Простая запись фильмов

Запись видео можно начать в любом режиме экспозиции. Значение выдержки и диафрагмы определяется автоматически.

**Нажмите кнопку MOVIE для начала записи (стр. 40).**

## Технические приемы съемки

- Начните запись после настройки фокуса.
- Можно использовать следующие параметры, которые были настроены во время съемки неподвижного изображения.
  - ISO
  - Баланс белого
  - Творческ. стиль
  - Коррекция экспозиции
  - Область AF
  - Режим измер.
  - Распознаван. лиц
  - Слежение за объект.
  - Оптимизатор динамического диапазона
  - Корр. об.: Затенение
  - Корр. об.: Хром. абerr.
  - Корр. об.: Дисторсия
  - Эффект рисунка
- ISO, коррекция экспозиции, слежение за объектом или зона AF могут быть настроены во время записи фильма.
- Если вы присвоите [Блокировка AF] кнопке AEL, кнопке ISO или кнопке AF/MF, вы можете зафиксировать фокусировку, нажав эти кнопки в режиме автоматической фокусировки.

## Примечания

- В режиме записи фильма зона записи (угол обзора) уже, чем при съемке неподвижных изображений.
- При отображении экрана [Для видеоискателя] на ЖК-мониторе, ЖК-монитор переключается на экран [Показать всю инф.] в момент начала записи фильма.
- Не снимайте мощные источники света, например солнце. Это может повредить внутренние элементы фотоаппарата.
- При импорте фильмов AVCHD View на компьютер пользуйтесь “PMB” (стр. 76, 213).
- Длительная съемка приводит к нагреванию фотоаппарата, что может ухудшить качество изображений.
- Если температура фотоаппарата слишком высока, появляется индикация [H]. Выключите фотоаппарат и дайте ему остыть. Если продолжать съемку, фотоаппарат отключится автоматически.
- Так как выдержка и диафрагма регулируются автоматически, выдержка будет меньше и движению объекта может не хватать плавности в условиях яркой освещенности. Выбору ручной фокусировки и настройка выдержки или диафрагмы могут сделать движения более плавными (стр. 135).
- При записи видео можно установить значение чувствительности ISO от 100 до 1600. Если начать запись видео при значении ISO 1600 или более, то чувствительность ISO переключается на ISO 1600. Если начать запись видео при значении ISO 100 или менее, то чувствительность ISO переключается на ISO 100. После окончания записи видео будет восстановлено прежнее значение ISO.
- Когда параметр ISO установлен на [Многокадр. шумоподав.], временно выбирается параметр [AUTO].
- Вы не можете выбрать [Мягкий фокус], [HDR Живопись], [Насыщ. монохром.] или [Миниатюра] в Эффект рисунка. При начале записи фильма эффект рисунка временно устанавливается на [Выкл].

## Запись фильмов с отрегулированной выдержкой и диафрагмой

Вы можете записывать фильмы с отрегулированной выдержкой и диафрагмой, контролируя резкость или размывание фона.

**1 Установите диск режима фокусировки на MF (стр. 135).**





**2 Установите диск переключения режимов в положение  (Видео).**

**3 При помощи ▲/▼ на многофункциональном переключателе выберите желаемый режим, затем нажмите на центр переключателя.**

- Чтобы изменить режим нажмите кнопку Fn и выберите другой режим.

**4 Отрегулируйте значение выдержки и диафрагму при помощи переднего или заднего диска управления.**

**5 Отрегулируйте фокусировку, затем нажмите кнопку MOVIE для начала записи.**

 P <b>(Программное авто) (109)</b>	Позволяет выполнять съемку с автоматической регулировкой экспозиции (как скорости затвора, так и величины диафрагмы). Другие настройки могут регулироваться вручную и ваши значения настроек могут быть сохранены.
 A <b>(Приор. диафрагмы) (110)</b>	Позволяет выполнять съемку после регулировки величины диафрагмы вручную при помощи переднего или заднего диска управления.
 S <b>(Приор. выдержки) (113)</b>	Позволяет выполнять съемку после регулировки выдержки вручную при помощи переднего или заднего диска управления.
 M <b>(Ручная экспозиция) (115)</b>	Позволяет выполнять съемку после регулировки экспозиции вручную (как выдержки, так и величины диафрагмы) при помощи переднего или заднего диска управления.



## Формат файла

Кнопка MENU →  1 → [Формат файла] →  
**Выберите требуемый формат**

<p><b>AVCHD 60i/60p*</b>  <b>AVCHD 50i/50p**</b></p>	<p>Записывает фильмы 60i/50i, 24p/25p или 60p/50p в формате AVCHD. Этот формат файла подходит для просмотра фильма на телевизоре высокого разрешения.</p> <p>Вы можете создать диск Blu-ray, диск AVCHD или диск DVD-видео с использованием прилагаемого программного обеспечения “PMB”.</p> <ul style="list-style-type: none"> <li>• Фильмы 60i/50i записываются соответственно со скоростью 60 кадров в секунду или 50 кадров в секунду. Оба вида фильмов - 60i и 50i используют чересстрочную развертку, аудио Dolby Digital и формат AVCHD.</li> <li>• Фильмы 24p/25p записываются соответственно со скоростью 24 кадров в секунду или 25 кадров в секунду. Оба вида фильмов - 24p и 25p используют построчную развертку, аудио Dolby Digital и формат AVCHD.</li> <li>• Фильмы 60p/50p записываются соответственно со скоростью 60 кадров в секунду или 50 кадров в секунду. Оба вида фильмов - 60p и 50p используют построчную развертку и аудио Dolby Digital.</li> </ul>
<p><b>MP4</b></p>	<p>Записывает фильмы mp4 (AVC). Файлы этого формата пригодны для загрузки в Интернет, их можно прикреплять к сообщениям и т. п.</p> <ul style="list-style-type: none"> <li>• Фильмы записываются в формате MPEG-4 со скоростью около 30 кадров в секунду, используя построчную развертку, аудио AAC и формат mp4.</li> <li>• Вы не можете создать диск из фильмов, записанных в этом формате с использованием прилагаемого программного обеспечения “PMB”.</li> </ul>

\* 1080 60i-совместимое устройство

\*\* 1080 50i-совместимое устройство

## Параметры записи

Чем больше средняя скорость записи в битах, тем выше качество изображения.

Кнопка MENU →  1 → [Параметры записи] →  
Выберите требуемый размер

[Формат файла]: [AVCHD 60i/60p]/[AVCHD 50i/50p]

Формат файла	Средняя скорость в битах	Запись
60i 24M(FX)* 50i 24M(FX)**	24 Мбит/сек	Запись фильмов с высоким качеством изображения 1920 × 1080 (60i/50i).
60i 17M(FH)* 50i 17M(FH)**	17 Мбит/сек	Запись фильмов со стандартным качеством изображения 1920 × 1080 (60i/50i).
60p 28M(PS)* 50p 28M(PS)**	28 Мбит/сек	Запись фильмов с наивысшим качеством изображения 1920 × 1080 (60p/50p).
24p 24M(FX)* 25p 24M(FX)**	24 Мбит/сек	Запись фильмов с высоким качеством изображения 1920 × 1080 (24p/25p). Этот вид записи создает атмосферу кинофильма.
24p 17M(FH)* 25p 17M(FH)**	17 Мбит/сек	Запись фильмов со стандартным качеством изображения 1920 × 1080 (24p/25p). Этот вид записи создает атмосферу кинофильма.

[Формат файла]: [MP4]

Формат файла	Средняя скорость в битах	Запись
1440×1080 12M	12 Мбит/сек	Запись фильмов 1440 × 1080.
VGA 3M	3 Мбит/сек	Запись фильмов размера VGA.

\* 1080 60i-совместимое устройство

\*\* 1080 50i-совместимое устройство

**Примечания**

- Фильмы, записанные с параметром [60p 28M(PS)]/[50p 28M(PS)], [60i 24M(FX)]/[50i 24M(FX)] или [24p 24M(FX)]/[25p 24M(FX)] в [Параметры записи] преобразуются “PMB” для создания диска AVCHD. Такое преобразование может занять длительное время. Вы также можете создать диск с качеством оригинального изображения. Если вы хотите сохранить оригинальное качество изображения вы должны сохранить ваши фильмы на диск Blu-ray.
- Для просмотра фильмов 60p/50p или 24p/25p на телевизоре вам требуется телевизор, совместимый со стандартом 60p/50p или 24p/25p. При использовании несовместимого телевизора фильмы преобразуются в формат 60i/50i и выводятся на телевизор.

**Запись звука**

При съемке видео возможна запись шума от работы фотоаппарата или объектива. Вы также можете записывать видео без звука.

**Кнопка MENU** →  **1** → **[Запись звука]** → **[Выкл]**

Когда режим фокусировки установлен на ручную фокусировку, вы можете отключить запись шума работы объектива при его автоматической фокусировке (стр. 135).

**Уменьшение шума ветра**

Вы можете уменьшить шум ветра, обрезав запись низкочастотных звуков встроенного микрофона.

**Кнопка MENU** →  **1** → **[Умен. шума ветра]** → **[Вкл]**

**Примечания**

- Настройка этой позиции на [Вкл] может привести к очень низкой записи некоторых низкочастотных звуков. При отсутствии ветра установите этот параметр на [Выкл].
- При использовании внешнего микрофона (продается отдельно) эта функция не работает.

# Настройка фокусировки

Существует 2 способа настройки фокусировки – автоматическая фокусировка и ручная фокусировка.

Способ переключения между режимами автоматической и ручной фокусировки зависит от объектива.

Тип объектива	Используемый переключатель	Переключение на автоматическую фокусировку	Переключение на ручную фокусировку
Объектив имеет переключатель режима фокусировки	Объектив (устанавливайте диск режима фокусировки на камере в положение, отличное от MF.)	Установите переключатель режима фокусировки на объективе в положение AF.	Установите переключатель режима фокусировки на объективе в положение MF.
Объектив не имеет переключателя режима фокусировки	Фотоаппарат	Устанавливайте диск режима фокусировки на камере в положения, отличные от MF.	Установите диск режима фокусировки на камере в положение MF.

## Автоматическая фокусировка

- 1 Установите диск режима фокусировки на камере в желаемое положение, отличное от MF.

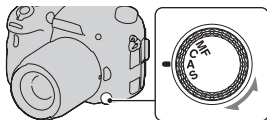

- 2 Если объектив имеет переключатель режима фокусировки, установите его в положение AF.

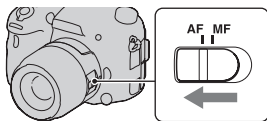

### 3 Нажмите кнопку затвора наполовину для проверки фокусировки и сделайте снимок.

- Когда фокусировка будет подтверждена, индикатор фокусировки сменится на ● или ● (стр. 128).
- Цвет области АФ, для которой подтверждена фокусировка, изменяется на зеленый.

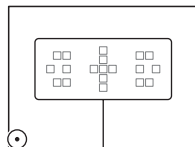

Область АФ  
Индикатор фокусировки

<b>S (Покадровая АФ) (AF-S)</b>	При нажатии кнопки затвора наполовину фотоаппарат выполняет фокусировку и блокирует фокус.
<b>A (Автоматич. АФ) (AF-A)</b>	В соответствии с движениями объекта, [Режим АФ] переключается между покадровой АФ и непрерывной АФ. Когда кнопка затвора удерживается наполовину нажатой, фокус блокируется, если объект съемки неподвижен, если же объект движется, то фотоаппарат продолжает выполнять фокусировку. • Вы можете настроить функцию положения “А” диска режима фокусировки на DMF (Прямая ручная фокусировка) при помощи [Установка AF-A] (стр. 138).
<b>C (Непрерывная АФ) (AF-C)</b>	Фотокамера продолжает выполнять фокусировку, пока кнопка затвора удерживается наполовину нажатой. • Когда объект будет находиться в фокусе, звуковой сигнал не подается. • Функция блокировки фокуса не работает.

#### Технические приемы съемки

- Используйте [Покадровая АФ], когда объект неподвижен.
- Используйте [Непрерывная АФ], когда объект движется.
- Чтобы выбрать область АФ, используемую для фокусировки, настройте параметр [Область АФ] (стр. 130).

- Для изменения скорости фокусировки установите параметр [Скорость АФ] (стр. 71).

#### Примечание

- Во время автоматической фокусировки камеры не прикасайтесь к вращающемуся кольцу фокусировки.

#### Индикатор фокусировки

Индикатор фокусировки	Состояние
Светится ●	Фокус заблокирован. Готовность к выполнению съемки.
Светится (⊙)	Фокус подтвержден. Фокальная точка движется вслед за движущимся объектом. Готовность к выполнению съемки.
Светится (⊘)	Фокусировка еще выполняется. Затвор не срабатывает.
● мигает	Не удается выполнить фокусировку. Затвор заблокирован.

#### Объекты, для которых может потребоваться специальная фокусировка

С помощью автоматической фокусировки трудно сфокусироваться на объектах, указанных ниже. В подобных случаях используйте функцию съемки с блокировкой фокуса (стр. 129) или ручную фокусировку (стр. 135).

- Объекты с низкой контрастностью - такие, как голубое небо или белая стена.
- Два объекта на различных расстояниях, перекрывающихся в области АФ.
- Объекты, состоящие из повторяющихся элементов - такие, как фасады зданий.
- Слишком яркие или блестящие объекты - такие, как солнце, кузов автомобиля или поверхность воды.
- Недостаточное общее освещение.

## Измерение точного расстояния до объекта

Метка  $\oplus$ , находящаяся на верхней стороне фотоаппарата, указывает положение датчика изображения\*. При измерении точного расстояния между фотоаппаратом и объектом обращайте внимание на положение горизонтальной линии.

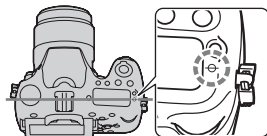

\* Датчик изображения представляет собой деталь фотоаппарата, выполняющую функцию пленки.

### Примечание

- Если объект расположен к используемому объективу ближе минимально допустимого расстояния для съемки, фокус не может быть подтвержден. Убедитесь, что расстояние между объектом и фотоаппаратом достаточно велико.

## Блокировка фокуса

- 1 Расположите объект в пределах области АФ и нажмите кнопку затвора наполовину.**

Фокус заблокирован.

- Установите параметр [Режим АФ] на [Покадровая АФ].



**2** Держите кнопку затвора наполовину нажатой и поместите объект в исходное положение для перекомпоновки снимка.



**3** Сделайте снимок, нажав кнопку затвора до упора.



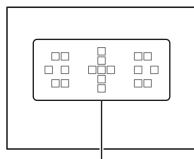

## Область АФ

Выберите желаемую область АФ, соответствующую условиям съемки или вашим предпочтениям. Цвет области АФ, в которой была подтверждена фокусировка, изменяется на зеленый, а другие области АФ исчезают.



Область АФ

**Кнопка Fn → [ ] (Область АФ) → Выбор желаемой настройки**

 (Широкая АФ)	Фотоаппарат определяет, какая из 19 областей АФ используется для фокусировки.
 (Зонная фокусировка)	При помощи многофункционального переключателя выберите зону, для которой вы хотите активировать фокусировку, из левой, правой или центральной зоны. Камера определяет, какая из зон АФ используется для фокусировки.
 (Точечная АФ)	Фотоаппарат использует только область АФ, расположенную в центре.
 (Местная АФ)	При помощи многофункционального переключателя выберите среди 19 областей АФ ту область, для которой необходимо активировать фокусировку.





**Примечания**

- [Область AF] фиксируется на [Широкая] и невозможно выбрать другие настройки, когда режим экспозиции установлен на AUTO, AUTO+ или Выбор сцены, а также при использовании функции слежения за объектом или активирования функции Smile Shutter.
- Область AF может не подсвечиваться при выполнении непрерывной съемки или при нажатии кнопки затвора до упора без паузы.

**Подсветка АФ**

Вы можете установить подсветку АФ для фокусировки на объекте при недостаточном освещении.

**Кнопка MENU →  2 → [Подсветка АФ] →  
Выберите требуемую настройку**

- Подсветка АФ не работает, когда параметр [Режим АФ] установлен на **AF-C** (Непрерывная АФ) или объект движется в режиме **AF-A** (Автоматич. АФ). (Загорится индикатор  или .)
- Подсветка АФ не работает, когда параметр [Область AF] установлен на [Местная АФ] или [Зонная фокусировка] и центральная зона не выбрана.
- Подсветка АФ может не работать с объективами с фокусным расстоянием 300 мм или более.
- При подключении внешней вспышки (продается отдельно), оборудованной подсветкой АФ, используется подсветка АФ внешней вспышки.
- Подсветка АФ не работает, когда параметр [Smile Shutter] установлен на [Вкл].

## Микрорегулир.АФ

Вы можете точно настроить фокусировку каждого объектива. Выполняйте эту операцию только при необходимости. Заметьте, что вы, возможно, не сможете точно сфокусироваться на объекте, при неудовлетворительно выполненной настройке.

**Кнопка MENU →  2 → [Микрорегулир.АФ] → [Вкл] → [величина] → Выберите требуемое значение**

- Чем больше значение, тем дальше от камеры располагается позиция фокусировки, чем меньше значение тем ближе к камере располагается позиция фокусировки.

### Примечания

- Мы рекомендуем, чтобы вы определяли значение в текущих условиях съемки.
- При установке объектива, зарегистрированного на камере, отображается зарегистрированное значение. При установке не зарегистрированного объектива отображается “±0”. Если вместо значения показывается “-”, это свидетельствует о регистрации 30 объективов. Если вы хотите зарегистрировать новый объектив, установите объектив, зарегистрированное значение которого вы хотите удалить, установите его значение на “±0” или сбросьте значение всех объективов при помощи [Удалить].
- Если вы выполняете точную настройку АФ с объективом другого производителя это может повлиять на значения настройки объективов Sony, Minolta и Konica Minolta. Не используйте эту функцию с объективами других производителей.
- Вы не сможете индивидуально выполнить точную настройку АФ при использовании объективов Sony, Minolta и Konica Minolta, которые имеют одни и те же характеристики.

## Слежение за объект.

Сохраняет фокусировку на движущемся объекте, следя за его перемещениями. По умолчанию функция слежения за объектом установлена на [Вкл].

### 1 Нажмите центр многофункционального переключателя на экране информации о записи.

Появится рамка выбора цели.

- Для отключения функции слежения за объектом нажмите кнопку Fn, затем установите функцию на [Выкл].

### 2 Совместите рамку цели с объектом для слежения и нажмите на центр многофункционального переключателя.

Камера начнет слежение за объектом.

- Для отмены выбора снова нажмите на центр переключателя.

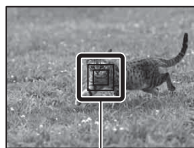

Рамка цели

### 3 Нажмите кнопку затвора для съемки объекта.

#### Примечания

- Слежение может быть затруднено в следующих ситуациях:
  - Объект движется слишком быстро.
  - Объект слишком маленький или слишком большой.
  - Недостаточная контрастность между объектом и фоном.
  - Объект слабо освещен.
  - Меняется окружающее освещение.
- Функция слежения за объектом не может использоваться, когда режим экспозиции установлен на панорамный обзор, панорамный обзор 3D, непрерывная съемка с приоритетом АЭ или [Сумерки с рук] в выборе сцены, при использовании интеллектуального телеконвертора, и при выборе ручной фокусировки.

- Камера прекращает слежение за объектом, когда он исчезает с экрана.

### **Когда отслеживаемым объектом является лицо**

Если лицо исчезает с экрана во время выполнения слежения камерой и затем возвращается на экран, камера снова фокусируется на этом лице.

- Если вы переключаете съемку улыбки во время слежения за лицом, лицо становится целью функции обнаружения улыбки.

## Ручная фокусировка

Когда трудно достичь правильной фокусировки в Режиме АФ, вы можете отрегулировать фокусировку вручную.

**1 Установите переключатель режима фокусировки на объективе в положение MF.**

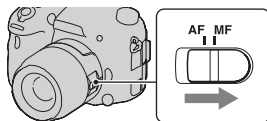

**2 Если объектив не имеет переключателя режима фокусировки, установите диск режима фокусировки на камере в положение MF.**

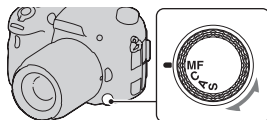

**3 Поверните кольцо фокусировки объектива, чтобы добиться резкого фокуса.**



Съемка (Расширенные Действия)

### Примечания

- Если используется широкая зона АФ, для фокусировки используется центральная зона, если используется зона АФ, используется типичная зона выбранной зоны, а когда используется зона локальной АФ, используется зона, выбранная при помощи многофункционального переключателя.
- При использовании телеконвертера (продается отдельно) и т. п., может отмечаться отсутствие плавности при вращении кольца фокусировки.
- Правильная фокусировка в видоискателе невозможна, если в режиме видоискателя диоптрийная коррекция выполнена неправильно (стр. 36).
- Убедитесь в установке диска режима фокусировки в положение MF для ручной фокусировки. Не вращайте кольцо фокусировки предварительно не установив режим MF. Принудительное вращение кольца фокусировки

без переключения в режим MF может повредить кольцо фокусировки (за исключением объективов, оборудованных функцией прямой ручной фокусировки).

## Улучшение контуров

Вы можете улучшить контуры объектов, находящихся в фокусе, при помощи определенного цвета в режиме ручной фокусировки. Эта функция позволяет вам легко проверить фокусировку.

**Кнопка MENU → ⚙ 2 → [Уров. выделения контуров] → Выберите требуемую настройку**

### Примечания

- Так как камера предполагает, что резкие зоны находятся в фокусе, уровень улучшения контуров будет различным, что зависит от снимаемого объекта, условий съемки или используемого объектива.
- Контуры предметов, находящихся в фокусе, не улучшаются при подключении камеры с использованием кабеля HDMI.

### Установка цвета для функции улучшения контуров

Вы можете установить цвет для функции улучшения контуров в режиме ручной фокусировки.

**Кнопка MENU → ⚙ 2 → [Цвет выделения контуров] → Выберите требуемую настройку**

### Примечание

- Этот элемент не может быть установлен, когда параметр [Уров. выделения контуров] установлен на [Выкл].

## Фокусиров. лупа

Перед съемкой можно проверить фокусировку путем увеличения изображения.

**1 Кнопка MENU → ⚙ 3 → [Кноп. Цифр. телеконв.] → [Фокусиров. лупа]**

## 2 Нажмите кнопку фокусировочной лупы.

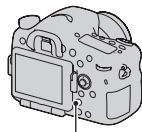

Кнопка фокусировочной лупы

## 3 Нажмите кнопку фокусировочной лупы еще раз, чтобы увеличить изображение, и выберите ту его часть, которую необходимо увеличить, при помощи ▲/▼/◀/▶ на многофункциональном переключателе.

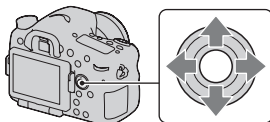

- При каждом нажатии кнопки фокусировочной лупы масштабирование изменяется следующим образом: полное изображение → прибл.  $\times 5,9$  → прибл.  $\times 11,7$

## 4 Проверьте и отрегулируйте фокусировку.

- Поворачивая кольцо фокусировки, отрегулируйте фокус в режиме ручной фокусировки.
- Если нажать на центр многофункционального переключателя, увеличенная часть изображения переместится в центр.
- Функция фокусировочной лупы отключается при нажатии кнопки затвора наполовину.

## 5 Чтобы выполнить съемку, полностью нажмите кнопку затвора.

- Снимок можно сделать при увеличенном изображении на экране, однако изображение записывается без увеличения.
- После съемки функция фокусировочной лупы отключается.

## Прямая ручная фокусировка

Вы можете выполнить точные настройки после автоматической настройки фокусировки (Прямая ручная фокусировка). Вы можете присвоить эту функцию положению “А” диска режима фокусировки.

Вы можете быстро сфокусироваться на объекте вместо того, чтобы использовать ручную фокусировку с самого начала. Это удобно в таких случаях, как макросъемка.

**1 Кнопка MENU →  3 → [Установка AF-A] → [Прямая РФ]**

**2 Установите диск режима фокусировки на “А”.**

**3 Нажмите кнопку затвора наполовину для блокировки фокуса.**

**4 Поверните кольцо фокусировки для выполнения точной фокусировки, удерживая кнопку затвора наполовину нажатой.**

### Примечание

- Функций прямой ручной фокусировки на камере недоступна при установке объектива SAM/SSM.



## Функция прямой ручной фокусировки на объективе

Если объектив оборудован функцией прямой ручной фокусировки с режимом фокусировки, установленным на [Покадровая АФ] или [Автоматич. АФ], вы можете точно настроить фокусировку фокусирующим кольцом после блокировки фокусировки (например, DT 16-50mm F2.8 SSM).

## Управление AF/MF

Вы можете переключаться между автоматической и ручной фокусировкой, не меняя своего положения (Управление AF/MF).

### Нажмите кнопку AF/MF.

В режиме автоматической фокусировки: Режим фокусировки временно переключается на ручную фокусировку. Нажмите и держите нажатой кнопку AF/MF, отрегулируйте фокусировку, вращая кольцо фокусировки.

В режиме ручной фокусировки: Режим фокусировки временно переключается на автоматическую фокусировку и фокусировка блокируется.

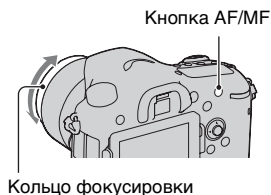

- Вы можете сохранить выбранный режим, не нажимая и не держа нажатой кнопку AF/MF, при помощи [Кнопка AF/MF] в Меню польз. установок ⚙ (стр. 195).

### Примечание

- Эта функция не может использоваться с DT 18-55mm F3.5-5.6.

# Распознавание лиц

## Распознаван. лиц

Фотоаппарат распознает лица, выполняет фокусировку, настраивает экспозицию, обрабатывает изображение и регулирует параметры вспышки.

### Кнопка Fn → (Распознаван. лиц) → Выбор желаемой настройки

<b>Выкл</b>	Отключает функцию распознавания лиц.
<b>Вкл (Зарег. лица)</b>	Включает функцию распознавания лиц и отдает приоритет распознанным лицам, зарегистрированным в [Регистрация лиц] (стр. 141).
<b>Вкл</b>	Включает функцию распознавания лиц, но не отдает приоритета распознанным лицам.

### Рамка функции распознавания лиц

Если камера распознаёт лица, то на экране появляются серые рамки функции распознавания лиц. Если камера определяет, что автоматическая фокусировка возможна, то цвет рамок функции распознавания лиц меняется на белый. Когда кнопка затвора нажата наполовину, цвет рамок функции распознавания лиц меняется на зеленый.

- Если лицо не находится внутри возможной области АФ, когда кнопка затвора нажата наполовину, то цвет области АФ, используемой для фокусировки, становится зеленым.



Рамки функции распознавания лиц (серые)

Рамки функции распознавания лиц (белые)

- Если камера распознает несколько лиц, то он автоматически выбирает приоритетное лицо и цвет только одной рамки функции распознавания лиц меняется на белый. Пурпурная рамка появляется на лице, зарегистрированном в [Регистрация лиц].

### Технические приемы съемки

- Скомпонуйте кадр так, чтобы рамка функции распознавания лиц находилась в области АФ.

### Примечания

- Если режим экспозиции установлен на панорамный обзор, панорамный обзор 3D или непрерывная съемка с приоритетом АЭ, использование функции распознавания лиц невозможно.
- Функция может распознать до 8 лиц.
- В зависимости от условий съемки, фотоаппарат может не распознавать лица или может распознавать какие-либо другие объекты.
- В режиме съемки [Smile Shutter] параметр [Распознаван. лиц] временно устанавливается на [Вкл (Зарег. лица)], даже если он был установлен на [Выкл].

## Регистрация лиц

Камера распознает лица, информация о которых была заранее зарегистрирована.

---

**1** Кнопка MENU → ⚙ 5 → [Регистрация лиц] → [Новая регистрация]

---

**2** Совместите направляющую рамку с лицом для регистрации и нажмите на кнопку затвора.

### **3 Выберите [Ввод] с ▲ на многофункциональном переключателе, затем нажмите на центр переключателя.**

- Можно зарегистрировать до 8 лиц снимаемых объектов.
- Снимайте лицо в анфас в ярко освещенном месте. Лицо может зарегистрироваться неправильно в случае наличия шляпы, маски, солнцезащитных очков и др.

### **Изменение приоритета ранее зарегистрированных лиц**

При регистрации нескольких лиц устанавливается приоритет. Вы можете изменить приоритет лиц.

**Кнопка MENU → ⚙ 5 → [Регистрация лиц] → [Изменение приоритета] → Выбор лица, для которого вы хотите изменить приоритет и уровень приоритета**

### **Удаление зарегистрированного лица**

Вы можете удалить зарегистрированное лицо.

**Кнопка MENU → ⚙ 5 → [Регистрация лиц] → [Удалить] → Выбор лица, которое вы хотите удалить.**

- При выборе [Удалить все] вы можете удалить все зарегистрированные лица одновременно.
- Даже если вы выберете [Удалить], данные зарегистрированных лиц будут сохранены в камере. Если вы также хотите удалить эти данные из камеры, выберите [Удалить все].

## Smile Shutter

Когда фотоаппарат распознает улыбку, затвор срабатывает автоматически.

### 1 Кнопка Fn → ☺<sub>OFF</sub> (Smile Shutter) → [Вкл] → Выберите требуемый режим чувствительности распознавания улыбки

Для функции Съемка улыбки можно выбрать один из 3 следующих уровней чувствительности распознавания улыбок: ☺<sub>ON</sub> (Легкая улыбка), ☺<sub>ON</sub> (Обычн. улыбка) или ☺<sub>ON</sub> (Широк. улыбка).

- Когда включен режим Съемка улыбки, на экране появляется индикатор чувствительности распознавания улыбки.

### 2 Ждите, когда фотоаппарат распознает улыбку.

Фотоаппарат распознаёт улыбку и подтверждает фокусировку. Когда уровень улыбки поднимется выше указателя ◀ на индикаторе, фотоаппарат автоматически записывает изображения.

- Если камера распознает требуемые лица, то вокруг лиц появляются оранжевые рамки функции распознавания лиц. Цвет рамок распознавания лиц изменяется на зеленый, когда эти объекты находятся в фокусе.

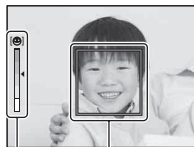

Рамка функции  
распознавания лиц  
Индикатор чувствительности  
распознавания улыбки

### 3 Остановка съемки: кнопка Fn → ☺<sub>ON</sub> (Smile Shutter) → [Выкл]

**Технические приемы съемки**

- Чтобы сфокусироваться на улыбке, совместите рамку функции распознавания лиц и область АФ.
- Не закрывайте глаза челкой волос и т. д. Не открывайте глаза слишком широко.
- Не закрывайте лицо шляпой, маской, солнцезащитными очками и др.
- Старайтесь смотреть прямо на фотоаппарат и не наклонять лицо.
- Улыбайтесь отчетливо, с открытым ртом. Распознавание улыбки происходит увереннее, если видны зубы.
- Если кнопка затвора нажимается при включенной функции Съемка улыбки, фотоаппарат снимает кадр и возвращается в режим “Съемка улыбки”.

**Примечания**

- Функция съемки улыбки не может использоваться, когда режим экспозиции установлен на панорамный обзор, панорамный обзор 3D, непрерывная съемка с приоритетом АЭ или [Сумерки с рук] в выборе сцены или при выборе ручной фокусировки.
- Режим протяжки автоматически устанавливается на [Покадров. Съемка] или [Пульт ДУ].
- Подсветка АФ не работает с функцией Съемка улыбки.
- Если фотоаппарат не распознает улыбку, измените настройку для параметра чувствительности распознавания улыбки.
- В зависимости от условий съемки, улыбки могут не распознаваться надлежащим образом.
- Если вы переключаете съемку улыбки во время слежения за лицом, лицо становится целью функции обнаружения улыбки (стр. 133).

# Настройка яркости изображения

## Блокировка АЭ

Когда при съемке против солнца или рядом с окном экспозиция может не соответствовать объекту, используйте экспонометр для достаточно яркого объекта и заблокируйте экспозицию перед съемкой. Для уменьшения яркости объекта наведите камеру сначала на какой-либо предмет, который ярче снимаемого объекта, и используйте экспонометр для блокирования экспозиции всего изображения. Для увеличения яркости объекта наведите камеру сначала на какой-либо предмет, который темнее снимаемого объекта, и используйте экспонометр для блокирования экспозиции всего изображения. В данном разделе описываются действия для получения более яркого изображения объекта с использованием  (Точечный).

Съемка (Расширенные Действия)

**1** Кнопка Fn →  (Режим измер.) →  (Точечный)

**2** Отрегулируйте фокусировку той части изображения, в которой вы хотите зафиксировать экспозицию.

**3** Нажмите кнопку AEL для блокировки экспозиции.

Появится \* (метка блокировки АЭ).

- Значение экспозиции, основанное на зафиксированной экспозиции в круге точечного экспозамера, также показывается на шкале EV.

Кнопка AEL

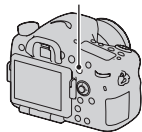



• 1/500 F4,5  ±0,0 ISO 400 (\*)

## 4 Нажимая на кнопку AEL, выполните фокусировку снимаемого объекта и сделайте снимок объекта.

- Если вы хотите продолжить снимать с этим же значением экспозиции, нажмите и держите нажатой кнопку AEL после съемки. Настройка отменяется после того, как будет отпущена кнопка.

### Режим измер.

#### Кнопка Fn → (Режим измер.) → Выберите требуемый режим

 (Мульти сегментный)	Этот режим выполняет замер освещенности в каждой области, разбив всю область на множество областей и определяя нужное значение экспозиции для всего экрана.
 (Центровзвешенный)	В этом режиме измеряется средняя яркость по всему экрану, но при этом делается акцент на центральной области экрана.
 (Точечный)	В этом режиме фотоаппарат измеряет освещенность только в окружности точечного экспомера в центральной области.

### Технические приемы съемки

- Для обычной съемки используйте режим измерения [Мульти сегментный].
- Если в области АФ есть высококонтрастный объект, с помощью функции точечного экспомера измерьте свет от объекта, который необходимо сфотографировать с оптимальной экспозицией, и воспользуйтесь режимом съемки с блокировкой АЭ (стр. 145).

#### Примечание

- Если режим экспозиции установлен на AUTO, AUTO+ или выбор сцены, или при использовании телеконвертера, параметр [Режим измер.] фиксируется на [Мульти сегментный] и выбор других режимов невозможен.



## Кор.эксп.вспыш.

При выполнении съемки со вспышкой Вы можете отрегулировать только яркость света вспышки, не изменяя коррекцию экспозиции. Вы только можете изменить экспозицию основного объекта, который находится в пределах действия вспышки.

### Кнопка Fn → (Кор.эксп.вспыш.) → Выберите требуемую настройку

В направлении +: Увеличивает мощность вспышки.

В направлении -: Уменьшает мощность вспышки.

#### Примечания

- Этот параметр нельзя задать, если режим экспозиции установлен на AUTO, AUTO+, Панорамный обзор, Панорамный обзор 3D или Выбор сцены.
- Если снимаемый объект находится дальше максимальной дальности действия вспышки, эффект увеличения мощности вспышки может быть незаметным из-за недостаточной энергии излучения. Если объект находится очень близко, эффект уменьшения мощности вспышки может быть незаметен.

#### Коррекция экспозиции и коррекция экспозиции вспышки

В режиме коррекции экспозиции для выполнения коррекции изменяются скорость затвора, диафрагма и чувствительность ISO (при выборе режима [AUTO]).

Компенсация вспышки меняет только количество света вспышки.

## Управл.вспышкой

Кнопка MENU →  2 → [Управл.вспышкой] →  
**Выберите требуемую настройку**

<b>Вспышка ADI</b>	Этот способ позволяет управлять количеством света вспышки с учетом информации о фокусном расстоянии и данных об измерении уровня освещенности, поступивших от предварительной вспышки. Этот способ позволяет выполнять точную коррекцию экспозиции вспышки практически без какого-либо воздействия от отражения объекта.
<b>Пред.вспыш.ТТЛ</b>	Этот способ контролирует количество света вспышки в зависимости от данных только от измерения освещенности предварительной вспышки. Этот способ подвержен воздействию отражения от снимаемого объекта.
<b>Ручная вспышка</b>	Устанавливает количества света вспышки с [Коэфф.мощности], и вспышка срабатывает с определенной силой света, независимо от яркости объекта.

ADI: Advanced Distance Integration (Режим учета расстояния до объекта)

TTL: Through the lens (Замер через объектив)

- При выборе [Вспышка ADI] использование объектива, имеющего датчик расстояния, позволяет получить более точную коррекцию экспозиции вспышки посредством использования более точной информации о расстоянии.

### Примечания

- Когда расстояние между объектом и внешней вспышкой (продается отдельно) не может быть определено (съемка в режиме беспроводной вспышки с использованием внешней вспышки (продается отдельно), съемка с помощью удаленной вспышки с использованием кабеля, съемка с использованием макровспышек типа macro twin flash и т. п.), фотоаппарат автоматически выбирает режим TTL-замера с предвспышкой.

- Выберите [Пред.вспыш.ТТЛ] в следующих случаях, так как фотокамера не может выполнить коррекцию экспозиции вспышки с ADI flash.
  - К вспышке HVL-F36AM прикреплена широкая панель.
  - Для съемки со вспышкой используется диффузор.
  - Используется фильтр с кратностью изменения экспозиции, такой как ND-фильтр.
  - Используется насадка для макросъемки.
- Режим ADI flash доступен только в комбинации с объективом, оснащенным датчиком расстояния. Чтобы определить, оснащен ли объектив датчиком расстояния, обращайтесь к инструкции по эксплуатации, прилагаемой к объективу.
- Этот параметр нельзя задать, если режим экспозиции установлен на Панорамный обзор, Панорамный обзор 3D или [Ночная Сцена]/ [Сумерки с рук] в Выборе сцены.

### **Ручное регулирование количества света встроенной вспышки**

Вы можете настроить количество света встроенной вспышки вручную, когда параметр [Управл.вспышкой] установлен на [Ручная вспышка].

**Кнопка MENU →  2 → [Кэфф.мощности] →  
Выберите требуемую настройку**

# Вспышка

**Нажмите кнопку Fn, выберите желаемый режим вспышки, нажмите кнопку  $\zeta$  и сделайте съемку изображений (стр. 50).**

## Технические приемы съемки

- Бленда объектива может закрывать свет вспышки. При использовании вспышки снимите бленду.
- При использовании вспышки снимайте объект на расстоянии 1 м или более.
- При съемке в помещении или съемке ночного пейзажа можно использовать медленную синхронизацию, чтобы получить более яркие изображения людей и фона.
- Для съемки следа движущегося объекта, такого как едущий велосипед или идущий человек, можно использовать синхронизацию по задней шторке.
- При использовании вспышки HVL-F58AM/HVL-F43AM (продается отдельно) можно снимать с функцией высокоскоростной синхронизации при любой выдержке. Для дополнительной информации обратитесь к инструкции по эксплуатации, прилагаемой к вспышке.

## Примечания

- Не держите фотоаппарат за излучатель вспышки.
- Чтобы избежать теней на изображении, необходимы определенные условия съемки, которые зависят от объектива.
- Если режим экспозиции установлен на AUTO, AUTO+ или Выбор сцены, позиции [Син. зад. штор.] и [Беспроводная] не могут быть выбраны и съемка с медленной синхронизацией не может использоваться.
- Если режим экспозиции установлен на P, A, S, M, Непрерывная съемка с приоритетом АЭ, элементы [Вспышка выкл] или [Автовспышка] не могут быть выбраны. Опустите вспышку, если она не будет использоваться.
- Если в разъем для крепления дополнительных аксессуаров с автоматической фиксацией установлен стереомикрофон или другое устройство, то вспышка, возможно, не сможет подняться в правильное положение, из-за чего в углах изображения могут появиться тени. Снимите устройство, установленное в разъем для крепления дополнительных аксессуаров с автоматической фиксацией.

## Беспроводная вспышка

Имея вспышку с функцией беспроводной съемки (продается отдельно), можно снимать со вспышкой без подключения проводов, даже когда вспышка не прикреплена к камере.

Изменяя положение вспышки, вы можете снимать изображения с трехмерным эффектом, делая акцент на контрасте света и тени снимаемого объекта.

Для конкретных действий по съемке обращайтесь к инструкции по эксплуатации вспышки.

**1 Прикрепите беспроводную вспышку к разъему для крепления дополнительных аксессуаров с автоматической фиксацией и включите как фотоаппарат, так и вспышку.**

**2 Кнопка Fn → ⚡ (Режим вспышки) →**  
** (Беспроводная)**

**3 Отсоедините беспроводную вспышку от разъема для крепления дополнительных аксессуаров с автоматической фиксацией и поднимите встроенную вспышку.**

- Если выполняется проверка работы вспышки, нажмите кнопку AEL.

### Примечания

- Отключите режим беспроводной вспышки после выполнения съемки в этом режиме. Если встроенная вспышка будет использоваться при все еще действующем режиме беспроводной вспышки, это может привести к неправильной экспозиции вспышки.
- Измените канал внешней вспышки, если поблизости другой фотограф пользуется беспроводной вспышкой и свет этой вспышки вызывает срабатывание вашей внешней вспышки. Сведения об изменении канала внешней вспышки приведены в прилагаемой к ней инструкции по эксплуатации.

## Настройка кнопки AEL

При использовании беспроводной вспышки рекомендуется установить параметр [Функ. кнопки AEL] на [Удержание AEL] в меню  Пользовательские установки (стр. 194).

## Беспроводная вспышка с управлением коэффициентом освещения

Вы можете использовать беспроводную вспышку с управлением коэффициентом освещения в комбинации с несколькими вспышками. Дополнительную информацию см. в инструкции по эксплуатации, прилагаемой к вспышке (HVL-F58AM, HVL-F43AM).

## Медленная синхронизация

При использовании функции съемки с медленной синхронизацией с большей выдержкой вы можете получить четкое изображение как снимаемого объекта, так и фона. Это удобно при портретной съемке ночью с темным фоном.

## Нажмите кнопку SLOW SYNC.

 светится на экране, указывая на блокировку экспозиции.

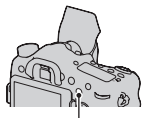

Кнопка SLOW SYNC

### Примечания

- Когда диск переключения режимов установлен на S или M, съемка с медленной синхронизацией недоступна с использованием кнопки SLOW SYNC.
- Когда в [Функ. кнопки AEL] выбрана функция, отличная от AEL, съемка с медленной синхронизацией недоступна с использованием кнопки SLOW SYNC. Если в [Кнопка ISO] или [Кнопка AF/MF] выбрана функция AEL, съемка с медленной синхронизацией доступна с использованием ISO или кнопки AF/MF.

## Использование вспышки, оборудованной кабелем синхронизации вспышки

Откройте крышку разъема ⚡ (синхронизация вспышки) и подключите кабель в разъем.

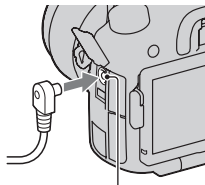

Разъем ⚡ (синхронизация вспышки)

- Можно воспользоваться любой вспышкой, оснащенной разъемом синхронизации вспышки обратной полярности.

### Примечания

- Выберите режим ручной экспозиции и установите выдержку на 1/250 секунды. Если скорость затвора, рекомендуемая для вспышки, медленнее этого значения, используйте рекомендуемую скорость или даже более медленную.
- Если невозможно подтвердить композицию кадра в ситуациях недостаточной освещенности, измените настройку [Отобр.парам.Live View] так, чтобы изображение всегда показывалось с соответствующей яркостью (стр. 95).
- Используйте вспышку с напряжением синхронизации вспышки 400 В или менее.
- Перед подключением шнура синхронизации вспышки к разъему ⚡ (синхронизация вспышки) выключите питание подключенной вспышки. Если питание включено, вспышка может сработать при подключении кабеля.
- Мощность излучения вспышки всегда максимальна. Компенсация вспышки (стр. 147) не может использоваться.
- Использование режима автоматического баланса белого не рекомендуется. Чтобы получить более точный баланс белого, применяйте пользовательские настройки баланса белого.
- Индикатор вспышки не показывается при подключенном кабеле ⚡ (синхронизация вспышки).

# Настройка чувствительности ISO

Светочувствительность выражается числом ISO (рекомендованный показатель экспозиции). Чем больше значение, тем выше чувствительность.

---

## 1 Нажмите кнопку ISO, чтобы отобразить экран ISO.

Кнопка ISO

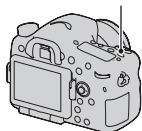

---

## 2 Выберите желаемую настройку при помощи ▲/▼ на многофункциональном переключателе.

- Чем больше значение, тем выше уровень помех.
- Если вы хотите выбрать [Многокадр. шумоподавл.], выведите на дисплей экран настройки при помощи ► и затем выберите желаемое значение при помощи ▲/▼.
- Значение увеличивается на 1/3 шага при помощи заднего диска управления с таким же результатом использования многофункционального переключателя, и увеличивается на 1 шаг при использовании переднего диска управления.

---

### Примечания

- Записываемый диапазон яркости субъекта (динамический диапазон) немного уже для областей, где ISO составляет менее 100.
- Если режим экспозиции установлен на AUTO, AUTO+, Панорамный обзор, Панорамный обзор 3D или Выбор сцены, то ISO фиксируется на [AUTO] и выбор других значений ISO невозможен.
- Если режим экспозиции установлен на P/A/S и параметр ISO установлен на [AUTO], то значение ISO автоматически устанавливается между ISO 100 и ISO 1600.
- Настройка [AUTO] отсутствует в режиме экспозиции M. Если режим экспозиции изменен на M с настройкой [AUTO], эта настройка переключается на [100]. Установите значение ISO в соответствии с условиями съемки.



## Изменение диапазона автоматической регулировки в [AUTO]

При выбранном параметре [AUTO] нажмите ►, выберите [Максимум ISO AUTO] или [Минимум ISO AUTO], затем выберите желаемый диапазон.

## Многокадровое шумоподавление

В этом режиме камера автоматически снимает серию изображений, комбинирует их, уменьшает уровень помех и записывает 1 изображение. В режиме многокадрового шумоподавления вы можете выбрать большую чувствительность ISO, чем максимальная чувствительность ISO.



Записывается 1 изображение, скомбинированное из нескольких.

### Примечания

- Эта функция недоступна, если параметр [Качество] имеет значение [RAW] или [RAW и JPEG].
- Использование вспышки, Оптимизатора динамического диапазона и [Авто HDR] невозможно.

# Автоматическая коррекция яркости и контрастности (Динамический диапазон)



Кнопка Fn →  (DRO/Авто HDR) → Выбор желаемой настройки

 (Выкл)	Функции DRO/Авто HDR не используются.
 (Опт.Д-диап.)	Разделив изображение на маленькие участки, камера анализирует контраст света и тени между объектом и фоном, снимая изображение с оптимальной яркостью и градацией оттенков.
 (Авто HDR)	Камера делает 3 снимка с разной экспозицией и затем совмещает правильно экспонированное изображение, яркие области недоэкспонированного изображения и темные области переэкспонированного изображения, создавая изображение с богатой гаммой оттенков. Записывается 2 изображения: правильно экспонированное изображение и скомбинированное изображение.

## Оптим.Д-диапаз.

1 Кнопка Fn →  (DRO/Авто HDR) →  (Опт.Д-диап.)

2 Выберите оптимальный уровень при помощи ◀/▶ на многофункциональном переключателе.

 (Авто)	Автоматическая коррекция яркости.
 (Уровень)*	Оптимизация оттенков в каждой области записанного изображения. Выберите оптимальный уровень — от Lv1 (слабый) до Lv5 (сильный).

\* Значение Lv\_, показываемое рядом с , — это текущий выбранный уровень.



## Примечания

- Настройка фиксируется на [Выкл], когда режим экспозиции установлен на Панорамный обзор, Панорамный обзор 3D или при использовании [Многокадр. шумоподав.] или [Эффект рисунка].
- Если в режиме Выбор сцены выбрано [Закат], [Ночная Сцена], [Ночной портрет] или [Сумерки с рук], для этого параметра принимается значение [Выкл]. Для остальных режимов Выбора сцены принимается значение [Авто].
- При съемке с использованием функции оптимизатора динамического диапазона возможно наличие помех на изображении. Выберите надлежащий уровень, просмотрев снятое изображение, особенно если необходимо усилить эффект.

## Авто HDR

1 Кнопка Fn →  (DRO/Авто HDR) →  (Авто HDR)

2 Выберите оптимальный уровень при помощи ◀▶ на многофункциональном переключателе.



 (Авто HDR: Сдвиг экспоз. Авто)	Автоматическая коррекция разницы экспозиции.
 (Уровень разницы экспозиции)*	Устанавливает разницу экспозиции, исходя из контрастности объекта. Выберите оптимальный уровень — от 1,0Ev (слабый) до 6,0Ev (сильный). Пример. Если выбрано 2,0Ev, производится наложение 3 изображений: изображения со сдвигом -1,0Ev, изображения с правильной экспозицией и изображения со сдвигом +1,0Ev.

\* Значение \_Ev, показываемое рядом с , — это текущий выбранный уровень.

## Технические приемы съемки

- Так как для съемки 1 кадра затвор срабатывает 3 раза, обратите внимание на следующее:
  - Пользуйтесь этой функцией, когда объект неподвижен и его яркость не изменяется.
  - Не изменяйте композицию кадра.

### Примечания

- Эту функцию нельзя использовать для создания изображений в формате RAW.
- Если режим экспозиции установлен на AUTO, AUTO+, Панорамный обзор, Панорамный обзор 3D, Непрерывная съемка с приоритетом АЭ или Выбор сцены, или при выборе [Многокадр. шумоподавл.], выбор [Авто HDR] невозможен.
- Съемка следующего кадра невозможна, пока не завершена обработка предыдущего снимка.
- В зависимости от разницы освещенности объекта и условий съемки, желаемый результат, возможно, не будет получен.
- При использовании вспышки эффект применения этой функции незначителен.
- Съемка в режиме HDR не даст хороших результатов при низкой контрастности сцены, а также при дрожании камеры или размытости объекта. Если фотоаппарат обнаружит какую-либо проблему, на записанном изображении появится значок  , информирующий об этом обстоятельстве. Сделайте необходимые изменения и повторите съемку, обращая внимание на контрастность и размытость.

# Настройка обработки изображения



## Эффект рисунка

Выберите фильтр желаемого эффекта для достижения более впечатляющей и артистичной выразительности.

### Кнопка Fn → (Эффект рисунка) → Выбор желаемой настройки

- При выборе режима, который имеет опцию точной настройки, выберите желаемую настройку при помощи ◀/▶.

 OFF (Выкл)	Функция эффекта рисунка не используется.
 (Дешевый фотоаппарат)	Создает вид снимка, снятого дешевой камерой, с затененными углами и ярко выраженными цветами. Вы можете установить тон цвета при помощи ◀/▶.
 (Манипуляции с цветом)	Создает красочный вид изображения выделяя цветовые тона.
  (Схематизация)	Создает высококонтрастный абстрактный вид изображения с сильным акцентом на основных цветах или в черно-белом варианте. Вы можете выбрать основные цвета или черно-белый вид при помощи ◀/▶.
 (Ретро)	Создает снимок, походящий на старую фотографию в тонах сепии и с низкой контрастностью.
 (Мягкие светл. тона)	Создает изображение с указанной атмосферой: яркая, прозрачная, эфемерная, нежная, спокойная.
    (Частичный цвет)	Создает изображение с сохранением 1 определенного цвета и преобразует другие в черно-белые оттенки. Вы можете выбрать цвет при помощи ◀/▶.
 (М/хр. в/конт. изоб.)	Создает высококонтрастное черно-белое изображение.
 (Мягкий фокус)	Создает изображение с эффектом мягкого освещения. Вы можете установить интенсивность эффекта при помощи ◀/▶.

 <b>(HDR Живопись)</b>	Создает вид художественного полотна, улучшая цвета и детали. Затвор камеры срабатывает 3 раза. Вы можете установить интенсивность эффекта при помощи ◀/▶.
 <b>(Насыщ. монохром.)</b>	Создает черно-белое изображение с богатыми градациями цветов и четкой детализацией. Затвор камеры срабатывает 3 раза.
 <b>(Миниатюра)</b>	Создает изображение, которое улучшает изображение объекта и значительно размывает фон. Этот эффект часто встречается на рисунках миниатюрных моделей. Вы можете выбрать зону фокусировки при помощи ◀/▶. Фокусировка других зон значительно снижается.

### Примечания

- При использовании интеллектуального телеконвертера эффекты [Дешевый фотоаппарат] и [Миниатюра] недоступны.
- При выборе параметра [Частичный цвет] изображения могут не сохранять выбранный цвет в зависимости от объекта и условий съемки.
- Если режим экспозиции установлен на AUTO, AUTO+, Панорамный обзор, Панорамный обзор 3D или Непрерывная съемка с приоритетом АЭ, или при установке параметра [Качество] на [RAW] или [RAW и JPEG], эффект рисунка не может использоваться.
- При выборе [HDR Живопись], [Миниатюра], [Насыщ. монохром.] или [Мягкий фокус] вы не сможете посмотреть эффект до выполнения съемки. Вы также не сможете установить режим протяжки.
- Съемка в режиме HDR не даст хороших результатов при низкой контрастности сцены, а также при значительном дрожании камеры или возникновении размывания объекта с выбранными параметрами [HDR Живопись] или [Насыщ. монохром.]. При обнаружении камерой такой ситуации на записанном изображении появляется индикация **!**, которая указывает на наличие подобной проблемы. Сделайте необходимые изменения и повторите съемку, изменив композицию или обратив внимание на размывание снимаемого объекта.

## Творческ. стиль



Вы можете выбрать требуемый стиль, используемый при обработке изображения и отрегулировать контрастность, насыщенность и резкость для каждого Творческого стиля.





Вы можете зарегистрировать и вызвать настройки творческого стиля для каждой рамки стиля.

Вы также можете отрегулировать экспозицию (выдержку и диафрагму), в отличие от Выбора сцены, где камера регулирует экспозицию.

**1** Кнопка Fn →  (Творческ. стиль) → Выбор рамки стиля, которую вы хотите изменить.

**2** Переместите курсор вправо при помощи ► на многофункциональном переключателе, затем выберите желаемый стиль при помощи ▲/▼.

**3** Если необходимо настроить  (Контрастность),  (Насыщенность) или  (Резкость), выберите требуемый параметр при помощи ◀/▶, затем отрегулируйте значение при помощи ▲/▼.

 (Стандартное)	Для съемки различных сцен с богатой градацией оттенков и прекрасными цветами.
 (Яркий)	Насыщенность и контрастность увеличиваются для получения поразительных снимков цветных сцен и таких объектов, как цветы, весенняя растительность, голубое небо или виды океана.
 (Нейтральный)	Уменьшаются насыщенность и резкость для съемки в спокойных тонах. Этот стиль пригоден для съемки изображений с последующей компьютерной обработкой.
 (Прозрачный)	Для съемки в чистых тонах с прозрачными цветами в подсвеченной зоне, пригоден для фотографирования излучающих свет объектов.

<b>[Deep]</b> (Глубокий)	Для съемки в темных густых тонах, пригоден для фотографирования массивных объектов.
<b>[Light]</b> (Бледный)	Для съемки ярких изображений с простым набором цветов, пригоден для фотографирования легких живых сцен.
<b>[Portr.]</b> (Портрет)	Для съемки телесных оттенков в мягкой тональности, идеален для портретной съемки.
<b>[Landscape]</b> (Пейзаж)	Увеличиваются насыщенность, контрастность и резкость для съемки четких живых пейзажей. Хорошо прорабатываются удаленные объекты.
<b>[Sunset]</b> (Закат)	Для съемки великолепных красных тонов заходящего солнца.
<b>[Night]</b> (Ночная Сцена)	Увеличивается контрастность для съемки ночных пейзажей, которая точнее передает реальную картину.
<b>[Autumn]</b> (Осен.листья)	Для съемки осенних пейзажей, с живой передачей красных и желтых листьев.
<b>[BW]</b> (Черно-белый)	Для съемки черно-белых фотографий.
<b>[Sepia]</b> (Сепия)	Для съемки с эффектом сепия.

Параметры **[C]** (Контрастность), **[S]** (Насыщенность) и **[F]** (Резкость) можно регулировать для каждого элемента рамки стиля.

<b>[C]</b> (Контрастность)	Чем больше выбранное значение, тем больше разница между светом и тенью; такое изображение может производить сильное впечатление.
<b>[S]</b> (Насыщенность)	Чем больше выбранное значение, тем ярче цвет. При выборе более низкого значения цвет изображения становится тусклым.
<b>[F]</b> (Резкость)	Настройка резкости. Чем больше выбранное значение, тем больше степень выделения контуров, чем меньше выбранное значение, тем больше степень размытия контуров.

### Примечания

- Если режим экспозиции установлен на AUTO, AUTO+ или Выбор сцены, или выбран режим эффекта рисунка, параметр [Творческ. стиль] фиксируется на [Стандартное], и вы не можете выбрать другие настройки.
- Если выбран параметр [Черно-белый] или [Сепия], регулировка насыщенности невозможна.



# Настройка цветových тонов (Баланс белого)

Цветовой тон объекта меняется в зависимости от характеристик источника освещения. Приведенная ниже таблица показывает, как меняется цветовой тон в зависимости от различных источников освещения в сравнении с объектом, который выглядит белым при солнечном освещении.

Погода/ освещение	Дневной свет	Облачность	Флуоресцентная лампа	Лампа накаливания
Характеристики света	Белый	Голубоватый	Зеленоватый	Красноватый

Используйте эту функцию, когда цветовой тон изображения получается не таким, как вы ожидаете, или в случае, если вы хотите изменить цветовой тон для создания фотографического эффекта.

## Примечания

- Если режим экспозиции установлен на AUTO, AUTO+ или Выбор сцены, то параметру [Баланс белого] присваивается значение [Авто WB] и выбор других режимов невозможен.
- Если единственным имеющимся источником освещения является ртутная или натриевая лампа, фотокамера не сможет получить точный баланс белого цвета из-за характеристик источника освещения. В таких случаях воспользуйтесь вспышкой.

## Кнопка WB → Выберите требуемую настройку

- При выборе настройки, отличной от [Цв.тмп./Ф-тр.], нажмите ► на многофункциональном переключателе для появления экрана точной настройки, где вы можете выполнить настройку тона цвета при помощи ▲/▼/◀/▶ в соответствии с необходимостью.



<b>AWB (Авто WB)</b>	Фотокамера автоматически обнаруживает источник света и регулирует цветовые тона.
<b>☀ (Дневной свет)</b>	Если вы выбрали опцию, соответствующую конкретному источнику освещения, тона цвета будут регулироваться для данного источника освещения (предустановленный баланс белого).
<b>🏠 (Тень)</b>	
<b>☁ (Облачно)</b>	
<b>💡 (Лампа накаливания)</b>	
<b>☀-1 (Флуор.: Тепл. белый)</b>	
<b>☀0 (Флуор.: Хол. белый)</b>	
<b>☀+1 (Флуор.: Днев. бел.)</b>	
<b>☀+2 (Флуор.: Дневн. свет)</b>	
<b>WB (Вспышка)</b>	

### Технические приемы съемки

- Используйте функцию сдвига баланса белого цвета, если вы не можете получить желаемого цвета в выбранной опции (стр. 173).
- При выборе [Цв.тмп./Ф-тр.] вы можете выполнить настройку на желаемое значение (стр. 165).
- При выборе [Пользоват.] можно зарегистрировать настройку (стр. 165).

### Экран точной настройки цвета

Вы можете выполнить точную настройку посредством комбинации температуры цвета и фильтра цвета.

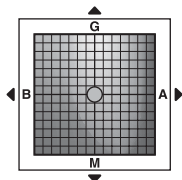

<b>Цвет. темпер.</b>	Точная настройка цвета в направлении В (синий) при помощи ◀ и в направлении А (янтарный) при помощи ▶.
<b>Цвет. фильтр</b>	Точная настройка цвета в направлении G (зеленый) при помощи ▲ и в направлении М (пурпурный) при помощи ▼.

## Цвет. темпер./Цвет. фильтр

**1** Кнопка WB →  (Цв.тмп./Ф-тр.) → ▶

Кнопка WB

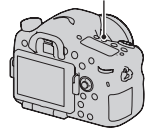

**2** Установите температуру цвета при помощи ▲/▼ на многофункциональном переключателе.

**3** Нажмите ▶ для отображения экрана точной настройки и компенсации цвета в соответствии с вашими предпочтениями при помощи ▲/▼/◀/▶.

### Примечание

- Так как колориметры предназначены для пленочных фотокамер, значения отличаются для флуоресцентных/натриевых/ртутных ламп. Мы рекомендуем использовать специальную настройку баланса белого или выполнить пробную съемку.

## Пользовательский баланс белого

Чтобы точно передать белый цвет в условиях, где объект освещается различными источниками света, рекомендуется использовать пользовательский баланс белого. Можно зарегистрировать 3 настройки.

**1 Кнопка WB → [  SET ] →  
нажмите на центр  
многофункционального  
переключателя.**

Кнопка WB

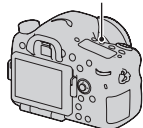

**2 Держите фотоаппарат так, чтобы белая область полностью покрыла область АФ, расположенную в центре, и затем нажмите кнопку затвора.**

Затвор щелкнет, и на дисплее будут представлены откалиброванные значения (температура цвета и цветовой фильтр).

**3 Выберите зарегистрированное число при помощи  на многофункциональном переключателе, затем нажмите на центр переключателя.**

Монитор вернется к отображению информации записи с запомненным пользовательским параметром белого цвета.

- Созданный в этой операции профиль пользовательского баланса белого будет действовать, пока не будет зарегистрирован новый профиль.

#### Примечание

- Сообщение “Ошибка пользовательского баланса белого” указывает на то, что величина баланса белого вышла за пределы ожидаемого диапазона. (При съемке со вспышкой объекта в непосредственной близости или при наличии в кадре яркого объекта.) Если регистрируется эта величина, то индикатор  на экране информации о режиме съемки загорается желтым цветом. Вы можете фотографировать и с такой настройкой, однако рекомендуется снова отрегулировать баланс белого, чтобы получить более точную его величину.

## Вызов настройки пользовательского баланса белого

### Кнопка WB → Выберите требуемый зарегистрированный номер

- Нажмите ► на многофункциональном переключателе для отображения экрана точной настройки и компенсации цвета в соответствии с вашими предпочтениями.

#### Примечание

- Если при нажатии кнопки затвора используется вспышка, пользовательский баланс белого определяется с учетом света вспышки. В последующей съемке делайте снимки со вспышкой.

# Увеличение за один шаг

Вы можете выполнить увеличение в центре изображения с помощью интеллектуального телеконвертера (цифровое масштабирование) и записать изображение.

## Нажмите кнопку

- При каждом нажатии кнопки масштабирование изменяется следующим образом: Прибл.  $\times 1,4$  → Прибл.  $\times 2$  → Выкл.

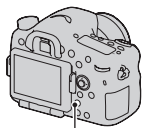

Кнопка

Размер изображения автоматически устанавливается на следующие значения, независимо от выбранного размера изображения.

Масштабирование	Размер изображения
Прибл. $\times 1,4$	M
Прибл. $\times 2$	S

## Примечания

- Интеллектуальный телеконвертер недоступен.
  - Когда режим экспозиции устанавливается на панорамный обзор или панорамный обзор 3D.
  - Когда параметр [Кноп. Цифр. телеконв.] установлен на [Фокусиров. лупа].
  - Параметр [Качество] установлен на [RAW] или [RAW и JPEG].
  - Функция съемки улыбки установлена на [Вкл.].
- Когда интеллектуальный телеконвертер доступен (в режиме автоматической фокусировки), [область АФ] устанавливается на [Точечн. экспомер].
- Когда интеллектуальный телеконвертер доступен, [Режим измерения] устанавливается на [Мульти сегментный].
- Вы не можете использовать функцию интеллектуального телеконвертера с фильмами.

# ☺ / 📺 Выбор режима протяжки

## Съемка одного кадра

Этот режим предназначен для обычной съемки.

Кнопка ☺ / 📺 (Протяжка) →  
☐ (Покадров. Съемка)

Кнопка ☺ / 📺

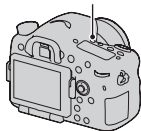

### Примечание

- Если в Выборе сцены режим экспозиции установлен на [Спорт], покадровая съемка невозможна.

## Непрерыв. Съемка

Камера записывает изображения непрерывно.

**1** Кнопка ☺ / 📺 (протяжка)  
→ 📺 (Непрерыв. Съемка)  
→ Выберите требуемую  
скорость

Кнопка ☺ / 📺

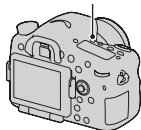

**2** Отрегулируйте фокусировку и выполните съемку объекта.

- При нажатии и удержании нажатой кнопки затвора запись изображения продолжается.

### Технические приемы съемки

- Чтобы ускорить непрерывную съемку, выберите режим экспозиции Непрерывная съемка с приоритетом АЭ (стр. 49, 108).

**Примечания**

- Если выбрано значение , в интервале между кадрами отображается записанное изображение.
- Непрерывная съемка невозможна в режимах Выбора сцены, кроме [Спорт].

**Автоспуск**



10-секундный автоспуск удобен при выполнении автопортрета, а 2-секундный автоспуск полезен для уменьшения вибрации фотоаппарата.

**1 Кнопка  /  (протяжка)**

→  (Автоспуск) →

**Выберите требуемую настройку**

- Число после  - это текущее выбранное время в секундах.

Кнопка  / 

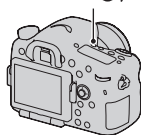
**2 Отрегулируйте фокусировку и выполните съемку объекта.**

- При включении автоспуска аудиосигналы и индикатор автоспуска показывают текущее состояние. Перед моментом съемки индикатор автоспуска будет мигать быстрее, и аудиосигнал будет подаваться чаще.

**Отмена таймера автоспуска**

Нажмите кнопку  /  (протяжка).



## Брек.: Непрер./Покадр. брекетинг



Исходная экспозиция  
экспозиция экспозиция







Смещение в  
сторону –



Смещение +

Съемка со сдвигом позволяет вам делать несколько изображений с различными уровнями экспозиции. Укажите величину отклонения (шаги) от базовой экспозиции, и камера сделает 3 или 5 снимков с автоматическим сдвигом экспозиции.

- 1 Кнопка  /  протяжка → **BRK** C (Брек.: Непрер.) или **BRK** S (Покадр. брекетинг) → Выберите требуемый шаг брекетинга и количество изображений

Кнопка  / 

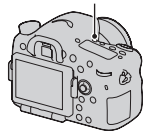

- 2 Отрегулируйте фокусировку и выполните съемку объекта.

Базовая экспозиция устанавливается для первого кадра в серии брекетинга.



- Нажмите и держите кнопку затвора нажатой, пока не закончится запись при выборе параметра [Брек.: Непрер.].
- Нажимайте кнопку затвора кадр за кадром при выборе [Покадр. брекетинг].

### Примечания

- Когда диск переключения режимов установлен на M, экспозиция сдвигается посредством регулирования скорости затвора.
- При настройке экспозиция сдвигается в соответствии со скорректированным значением.

- Функцию брекетинга нельзя использовать, если режим экспозиции установлен на AUTO, AUTO+, Непрерывная съемка с приоритетом АЭ, Панорамный обзор, Панорамный обзор 3D или Выбор сцены.
- Если при съемке применяется вспышка, то для изменения энергии излучения вспышки используется съемка с брекетингом вспышки. Для съемки нажимайте кнопку затвора кадр за кадром даже при выборе [Брек.: Непрер.].

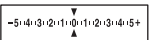
### Шкала EV при съемке в режиме брекетинга

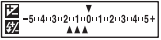
	Брекетинг при общем освещении* шаг по 0,3, 3 снимка Коррекция экспозиции 0	Брекетинг со вспышкой шаг по 0,7, 3 снимка Коррекция экспозиции вспышки -1,0
<b>Видоискатель</b>		
<b>ЖК-монитор (Если параметр [Кнопка DISP(Монитор)] имеет значение [Для видоискателя])</b>	 Показано в верхнем ряду.	 Показано в нижнем ряду.

\* Общее освещение: Любое освещение, отличное от света вспышки, освещающее сцену съемки в течение продолжительного периода времени, как, например, естественное освещение, свет лампы накаливания или флуоресцентной лампы.

- При съемке в режиме брекетинга на шкале EV отображаются указатели, число которых равно количеству записываемых кадров.
- После начала съемки в режиме брекетинга указатели, соответствующие уже записанным снимкам, начнут исчезать один за другим.

## Брекетинг WB



Выполняется съемка 3 изображений со сдвигом баланса белого относительно выбранных значений баланса белого и цветовой температуры или цветového фильтра.

### 1 Кнопка / (протяжка)

→ **BRKWB (Брекетинг WB)**

→ **Выберите требуемую настройку**

- При выборе Lo настройка сдвигается на 10 МК<sup>-1</sup>\*, а при выборе Hi - на 20 МК<sup>-1</sup>.

Кнопка  / 

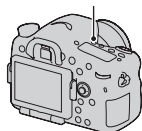

### 2 Отрегулируйте фокусировку и выполните съемку объекта.

\* МК<sup>-1</sup>: единица, характеризующая качество преобразования цвета в фильтрах цветовой температуры (такое же значение, как и единица преобразования “майред”).

## Брекетинг DRO



Записывается 3 изображения со сдвигом значения брекетинга DRO.

### 1 Кнопка / (Протяжка)

→ **BRKDRO (Брекетинг DRO)**

→ **Выберите нужный параметр**

- При выборе Lo изображение записывается с DRO Lv1, Lv2 и Lv3, а при выборе Hi изображение записывается с DRO Lv1, Lv3 и Lv5.

Кнопка  / 

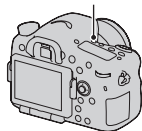



## 2 Отрегулируйте фокусировку и выполните съемку объекта.

### Пульт ДУ

Вы можете выполнять съемку при помощи кнопок SHUTTER и 2SEC (затвор спускается через 2 секунды) на беспроводном пульте дистанционного управления RMT-DSLR1 (продается отдельно). См. также инструкцию по эксплуатации, входящую в комплект беспроводного пульта дистанционного управления.

### 1 Кнопка / (Протяжка) → (Пульт ДУ)

Кнопка  / 

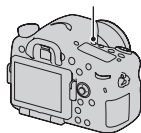

## 2 Сфокусируйтесь на объекте, направьте излучатель беспроводного пульта дистанционного управления на датчик дистанционного управления и выполните съемку.

### Примечание

- Беспроводной пульт дистанционного управления RMT-DSLR1 (продается отдельно) не может использоваться для записи фильма.

# Экран, показываемый для режима воспроизведения

## Переключение экрана во время воспроизведения

При каждом нажатии кнопки DISP изображение на экране изменяется следующим образом.

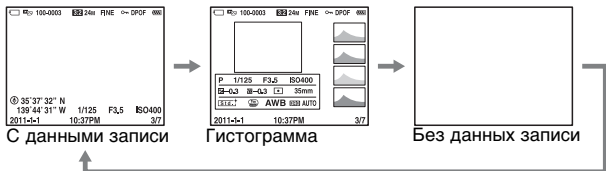

## Список значков на отображении гистограммы

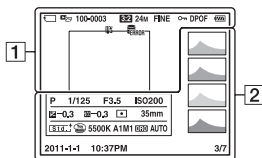

1

Дисплей	Индикация
	Карта памяти (27, 251)
	Режим просмотра (177)
<b>100-0003</b>	Папка – номер файла (214)
<b>3:2 16:9</b>	Формат неподвижных изображений (189)

Дисплей	Индикация
<b>3D</b>	Панорамный обзор 3D (48, 106)
<b>24M 12M 6.0M 20M 10M 5.1M</b>	Размер неподвижных изображений (56)

Дисплей	Индикация
RAW RAW+J X.FINE FINE STD	Качество изображения фотоснимков (189)
	Защита (180)
DPOF	Настройка DPOF (220)
	Предупреждение о малом заряде батареи (28)
	Остаточный заряд батареи (28)
	База данных заполнена (239)/ Ошибка базы данных (239)
	Предупреждение о перегреве (15)

2

Дисплей	Индикация
	Гистограмма* (94)
AUTO AUTO+   P A S M   	Режим экспозиции (44)
1/125	Выдержка (113)
F3.5	Диафрагма (110)
ISO200	Чувствительность ISO (154)
-0.3	Коррекция экспозиции (52)
-0.3	Коррекция вспышки (147)
	Режим экспомера (146)

Дисплей	Индикация
35mm	Фокусное расстояние
	Творческий стиль (161)
	Эффекта рисунка (159)
AWB   5500K A1 M1	Баланс белого (автоматический, предварительно установленный, цветовая температура, цветовой фильтр, пользовательский) (163)
D-R OFF DRO HDR HDR	Оптимизатор динамического диапазона (156)/ Авто HDR/ Предупреждение для изображения, снятого в режиме Авто HDR (157)
2011-1-1 10:37AM	Дата записи
3/7	Номер файла/ Количество изображений в режиме просмотра

\* Если изображение имеет участок высокой или низкой яркости, этот участок на гистограмме будет мигать (Предупреждение о достижении предела яркости).

# Использование функций воспроизведения

## Поворачивать изображения

- 1 Выведите на экран изображение, которое вы хотите повернуть, затем нажмите кнопку .

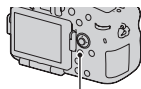

Кнопка .

- 2 Нажмите центр мультиселектора.

Изображение поворачивается против часовой стрелки. Для выполнения последующего поворота повторите действие 2.

- Если изображение повернуто, то оно будет воспроизводиться в повернутом положении даже после отключения питания.

## Возврат к экрану нормального воспроизведения

Еще раз нажмите кнопку .

### Примечания

- Поворот видео невозможен.
- При копировании повернутых изображений на компьютер, прикладная программа “PMB”, имеющаяся на компакт-диске (прилагается), сможет правильно отобразить повернутые изображения. Однако в зависимости от программного обеспечения изображения могут быть не повернуты.

## Режим просмотра

Выбор изображений для воспроизведения.

Кнопка MENU →  1 → [Режим просмотра] →  
Выберите требуемую настройку

Просм. папки (Фотосним.)	Отображение неподвижных изображений из папки.
Просм. папки (MP4)	Отображение фильмов (MP4) по папкам.
Просм. AVCHD	Отображение только фильмов AVCHD View.

## Слайд-шоу

**Кнопка MENU →  1 → [Слайд-шоу] → [Ввод]**

Записанные изображения воспроизводятся по порядку (Слайд-шоу). Слайд-шоу заканчивается автоматически после воспроизведения всех изображений.

- Вы можете просмотреть предыдущее/следующее изображение при помощи ◀/▶ на многофункциональном переключателе.
- Пауза во время слайд-шоу невозможна.

**Для прекращения показа в середине слайд-шоу**

Нажмите центр мультиселектора.

**Выбор интервала между изображениями в слайд-шоу**

**Кнопка MENU →  1 → [Слайд-шоу] → [Интервал] → Выберите требуемое количество секунд**

**Повторное воспроизведение**

**Кнопка MENU →  1 → [Слайд-шоу] → [Повторить] → [Вкл]**

**Воспроизведение 3D-изображений**

Если камера подключена к 3D-совместимому телевизору при помощи кабеля HDMI (продается отдельно), вы можете воспроизводить 3D-изображения, записанные в режиме Панорамный обзор 3D. Подробнее о съемке 3D-изображений см. стр. 249. См. также инструкцию по эксплуатации, входящую в комплект телевизора.

**Кнопка MENU →  1 → [Слайд-шоу] → [Тип изображения] → [Пок. только 3D]**



## Дисп.реж.воспр.

Вы можете настроить ориентацию воспроизведения изображений, записанных в портретной ориентации.





**Кнопка MENU →  2 → [Дисп.реж.воспр.] →  
Выберите требуемую настройку**

### Примечание

- При воспроизведении изображения на телевизоре или компьютере оно будет отображено в портретной позиции, даже если выбран параметр [Ручн. поворот].

## Прокрутка панорамных изображений

**Выберите панорамное изображение, затем нажмите на центр многофункционального переключателя.**

- Повторное нажатие приостанавливает воспроизведение. Вы можете выбрать прокрутку панорамных изображений, нажав /// во время паузы.

### Примечание

- Воспроизведение с прокруткой невозможно для изображений, записанных с параметром [3D-пан.: размер из.], установленным на [16:9].



# Защита изображений (Защита)

Вы можете защитить изображения от случайного удаления.

---

**1** Кнопка MENU →  1 → [Защита] → [Неск. снимков]

---

**2** При помощи   на многофункциональном переключателе выберите изображение, которое вы хотите защитить, затем нажмите центр многофункционального переключателя.



Метка A  устанавливается в окошке для флажка.

- Чтобы отменить выбор, снова нажмите центр мультиселектора.

---

**3** Для защиты других изображений повторите действие 2.

- Вы можете выбрать все изображения в папке, выбрав линейку слева на индексном экране изображений.

---

**4** Нажмите кнопку MENU.

---

**5** Выберите [Ввод] при помощи , затем нажмите на центр многофункционального переключателя.

---

**Отмена защиты всех изображений или фильмов**

Вы можете отменить защиту всех изображений или фильмов посредством режима просмотра, показываемого в настоящее время.

Кнопка MENU →  1 → [Защита] → [Отменить для всех фото.], [Отм. для всех видео(MP4)] или [Отм. для всех файл. AVCHD]

# Удаление изображений (Удалить)

Вы можете удалить только ненужные или все изображения. После того, как снимок удален, восстановить его невозможно. Убедитесь, нужно ли удалять изображение или нет.

## Примечание

- Защищенные снимки не удаляются.

## Отображение требуемой папки

На индексном экране изображения выберите линейку слева при помощи многофункционального переключателя, затем выберите желаемую папку при помощи ▲/▼.

## Удаление (Неск. снимков)

**1** Кнопка MENU →  1 → [Удалить] → [Неск. снимков]

**2** При помощи многофункционального переключателя выберите изображения, которые вы хотите удалить, затем нажмите на центр многофункционального переключателя.

Метка A ✓ устанавливается в окошке для флажка.

- Чтобы отменить выбор, снова нажмите центр мультиселектора.



Общее количество

---

### 3 Для удаления других снимков повторите действие 2.

- Вы можете выбрать все изображения в папке, выбрав линейку слева на индексном экране изображений.

---

### 4 Нажмите кнопку MENU.

---

### 5 Выберите [Удалить] при помощи ▲, затем нажмите на центр многофункционального переключателя.

---

## Удаление всех изображений или фильмов в одном и том же режиме просмотра

Вы можете удалить все неподвижные изображения или фильмы посредством режима просмотра, показываемого в настоящее время.

---

### 1 Кнопка MENU → 1 → [Удалить] → [Все в папке] или [Все файлы просм. AVCHD]

---

### 2 Выберите [Удалить] с ▲ на многофункциональном переключателе, затем нажмите на центр переключателя.

---

# О воспроизведении на телевизоре

**Подключите камеру к телевизору при помощи кабеля HDMI (продается отдельно) и выполните воспроизведение изображений (стр. 60).**

## Примечания

- Пользуйтесь кабелем HDMI с логотипом HDMI.
- Один конец кабеля со штекером mini HDMI подключите к фотоаппарату, а другой конец с соответствующим штекером – к телевизору.
- Если изображение не может быть правильно отображено, установите параметр [Разрешение HDMI] в  Меню настройки на [1080p] или [1080i] в соответствии с вашим телевизором.
- Некоторые устройства могут не работать должным образом.
- Не соединяйте выходной разъем устройства с разъемом HDMI фотоаппарата. Это может привести к неисправности.

## Информация о стандарте “PhotoTV HD”

Данный фотоаппарат совместим со стандартом “PhotoTV HD”. При подключении PhotoTV HD-совместимых устройств Sony кабелем HDMI перед вами откроется новый мир фотографий с изумительным качеством Full HD.

Стандарт “PhotoTV HD” позволяет воспроизводить изображения с глубокой проработкой деталей, фотографическим качеством текстуры и цветопередачи.

## 3D-просмотр

Если камера подключена к 3D-совместимому телевизору при помощи кабеля HDMI (продается отдельно), вы можете автоматически воспроизводить 3D-изображения, записанные в режиме Панорамный обзор 3D. Подробнее о съемке 3D-изображений см. стр. 249. См. также инструкцию по эксплуатации, входящую в комплект телевизора.

**Кнопка MENU →  1 → [3D-просмотр]**

## Использование “BRAVIA” Sync

Если фотоаппарат при помощи кабеля HDMI подключен к телевизору, который поддерживает “BRAVIA” Sync, то для управления фотоаппаратом можно пользоваться пультом дистанционного управления телевизора.

### 1 Подключите телевизор, который поддерживает “BRAVIA” Sync, к фотоаппарату (стр. 60).

Телевизор автоматически распознает подключенное устройство, и на экране появится изображение, сделанное фотоаппаратом.

### 2 Нажмите кнопку SYNC MENU на пульте дистанционного управления телевизора.

### 3 Пользуйтесь кнопками на пульте дистанционного управления телевизора.

#### Пункты SYNC MENU

<b>Слайд-шоу</b>	Автоматическое воспроизведение изображений (стр. 178).
<b>Воспроизведение одного изображения</b>	Возврат к экрану одиночного изображения.
<b>Индекс изображ.</b>	Переход к экрану индекса изображений.
<b>3D-просмотр</b>	Воспроизведение 3D-изображений при подключении к 3D-телевизору.
<b>Режим просмотра</b>	Переключает режим просмотра.
<b>Удалить</b>	Удаление изображений.

**Примечания**

- Если фотоаппарат подключен к телевизору кабелем HDMI, то количество доступных функций ограничено.
- Эти функции выполняют только телевизоры, поддерживающие “BRAVIA” Sync. Состав пунктов SYNC MENU зависит от подключенного телевизора. Дополнительную информацию см. в инструкции по эксплуатации, прилагаемой к телевизору.
- Если камера в ответ на команды пульта дистанционного управления телевизора выполняет непредусмотренные действия, когда камера подключена к телевизору другого производителя через разъем HDMI, установите параметр [КОНТР. ПО HDMI] в Меню настройки  на [Выкл].





# Настройка GPS (только SLT-A77V)

Если фотоаппарат при помощи встроенной функции GPS принял информацию о местоположении, эта информация хранится вместе с изображениями, записанными в данном месте.

С помощью прилагаемого программного обеспечения “PMB” можно импортировать в компьютер изображения, записанные с данными о местоположении, и просматривать эти изображения с картой, на которой указываются места их съемки. Подробнее см. “Справка PMB”.

**Кнопка MENU →  1 → [Параметры GPS] → [GPS Вкл/Выкл] → [Вкл]**

Вид индикатора зависит от мощности принимаемого сигнала GPS.

Индикаторы GPS	Состояние приема GPS
Индикатор отсутствует	[GPS Вкл/Выкл] установлен на [Выкл].
	Фотоаппарат не может записать данные о местоположении. Пользуйтесь фотоаппаратом на открытой местности.
	Идет обработка данных о местоположении. Дождитесь, когда станет возможной запись данных о местоположении.
	Возможна запись данных о текущем местоположении.
	Неполадки в работе функции GPS. Выключите и включите фотоаппарат.

## Прием сигнала GPS

- Правильная триангуляция невозможна в помещении или вблизи высоких зданий.  
Выйдите из помещения на открытое место и снова включите камеру.
- Для приема данных о местоположении требуется от нескольких десятков секунд до нескольких минут. Чтобы сократить время позиционирования, воспользуйтесь вспомогательными данными GPS.



### Примечания

- Сразу после включения камеры может потребоваться от нескольких десятков секунд до нескольких минут для получения информации о местоположении. Если вы снимаете изображения с недоступной информацией о местоположении, такая информация не записывается. Для регистрации правильной информации дождитесь получения камерой радиосигналов от спутников GPS.
- Во время взлета и посадки самолета отключите фотоаппарат, как о том будет сказано по бортовой громкоговорящей связи.
- Пользуйтесь функцией GPS с учетом обстановки и согласно местным правилам.
- Подробное описание функции GPS см. стр. 247.

## GPS Вспомогательные данные

Длительность процесса приема данных о местоположении GPS можно уменьшить путем импорта вспомогательных данных GPS. Если камера подключена к компьютеру, в котором установлена программа “PMB”, обновление вспомогательных данных GPS может происходить автоматически.

### Проверка состояния вспомогательных данных GPS

**Кнопка MENU → ↶ 1 → [Параметры GPS] → [Исп. всп. данн. GPS]**

### Примечания

- Для обновления данных необходимо, чтобы компьютер был подключен к Интернету.
- Если срок действия вспомогательных данных истек, то невозможно сократить время, требуемое на подготовку данных о местоположении для записи. Рекомендуется регулярно обновлять вспомогательные данные. Срок действия вспомогательных данных составляет примерно 30 дней.
- Если параметр [Настр. даты/врем.] не задан, или заданное время значительно смещено, то невозможно сократить время, требуемое на прием данных о местоположении GPS.
- Сервис вспомогательных данных по различным причинам может не работать.

## Обновление вспомогательных данных GPS путем установки в компьютер карты памяти

Запустите [Инструмент поддержки GPS] из  (PMB Launcher), выберите на компьютере привод карты памяти и затем обновите вспомогательные данные GPS. Вставьте карту памяти с обновленными данными в фотоаппарат.

## Автокор. врем. GPS

Фотоаппарат поддерживает правильные показания времени, используя GPS для приема информации о времени в процессе запуска. Время корректируется при отключении питания.

**Кнопка MENU →  1 → [Параметры GPS] → [Автокор. врем. GPS] → [Вкл]**

### Примечания

- Функция [Автокор. врем. GPS] не работает, если параметр [GPS Вкл/Выкл] установлен на [Выкл].
- Перед использованием данной функции необходимо задать параметр [Настр. даты/врем.].
- Возможна погрешность величиной в несколько секунд.
- В некоторых районах эта функция может работать неправильно.

# Настройка формата и качества изображения

## Формат

Кнопка MENU →  1 → [Формат] → Выберите требуемый формат

3:2	Нормальное отношение сторон.
16:9	Формат HDTV.

### Примечание

- Этот параметр нельзя задать, если режим экспозиции установлен на Панорамный обзор или Панорамный обзор 3D.

## Качество

Кнопка MENU →  1 → [Качество] → Выберите требуемую настройку

RAW (RAW)	Формат файла: RAW (запись с использованием формата сжатия RAW) Этот формат не выполняет какой-либо цифровой обработки изображений. Выберите этот формат для обработки на компьютере для профессиональных целей. <ul style="list-style-type: none"><li>• Размер изображения равен максимальному. Изображения этого размера не отображаются на экране.</li></ul>
RAW+J (RAW и JPEG)	Формат файла: RAW (запись с использованием формата сжатия RAW) + JPEG Одновременно создаются изображения в форматах RAW и JPEG. Это удобно, когда вам требуется 2 файла изображения: JPEG для просмотра и RAW для редактирования. <ul style="list-style-type: none"><li>• Качество изображения устанавливается на [Высокое], а размер изображения на [L].</li></ul>

<b>X.FINE (Сверхвысокое)</b>	Формат файла: JPEG Изображение во время записи сжимается в формат JPEG. Степень сжатия больше и размер файла становится меньше в следующем порядке: [Сверхвысокое], [Высокое] и [Стандартное].
<b>FINE (Высокое)</b>	
<b>STD (Стандартное)</b>	

#### Примечание

- Этот параметр нельзя задать, если режим экспозиции установлен на Панорамный обзор или Панорамный обзор 3D.

#### Информация о файлах RAW

Чтобы открыть изображение в формате RAW, записанное данным фотоаппаратом, требуется программа “Image Data Converter”, которая находится на компакт-диске (прилагается). С помощью этой программы файл RAW можно открыть и преобразовать в какой-либо распространенный формат, такой как JPEG или TIFF, а его баланс белого, насыщенность цвета, контрастность и т.п. можно отрегулировать заново.

- Изображение в формате RAW нельзя распечатать на принтере с использованием функций DPOF (печать).
- Вы не можете установить [Авто HDR] или [Эффект рисунка] на изображениях формата RAW.

# Настройка других функций камеры

## ШП длит. экспоз.

Если выдержка установлена на 1 секунду или больше (Съемка с длительным экспонированием), функция шумоподавления работает столько же, сколько открыт затвор.

Это служит для уменьшения зернистости, которая возникает при длительной экспозиции. Во время работы функции подавления помех на дисплее появляется сообщение, и вы не сможете сделать другой снимок. Выберите [Вкл] для выбора приоритета для качества изображения. Выберите [Выкл] для выбора приоритета для времени съемки.

**Кнопка MENU →  2 → [ШП длит. экспоз.] → Выберите требуемую настройку**

### Примечания

- Если режим экспозиции установлен на Панорамный обзор, Панорамный обзор 3D, Непрерывную съемку с приоритетом АЭ, или на непрерывную съемку или непрерывный брекетинг, [Спорт] или [Сумерки с рук] в Выборе сцены, или чувствительность ISO устанавливается на [Многокадр. шумоподавл.], шумоподавление не выполняется, даже если этот параметр установлен на [Вкл].
- Если режим экспозиции установлен на AUTO, AUTO+ или Выбор сцены, то отключение шумоподавления невозможно.

## ШП высокого ISO

Фотоаппарат уменьшает помехи, которые становятся заметными при высокой чувствительности. Во время обработки может появляться сообщение, и вы не сможете записывать изображения во время обработки.

Обычно устанавливайте его на [Нормальная]. Выберите [Высокая] для снижения шума. Выберите [Низкий] для выбора приоритета для времени съемки.

## Кнопка MENU → 2 → [ШП высокого ISO] → Выберите требуемую настройку

### Примечания

- Если режим экспозиции установлен на AUTO, AUTO+, Панорамный обзор, Панорамный обзор 3D или Выбор сцены, этот элемент не может быть установлен.
- Шумоподавление не выполняется для изображений в формате RAW.

## Цвет. простран.

Способ представления цвета в виде комбинации чисел, или диапазон воспроизведения цвета, носит название “цветовое пространство”. Можно выбрать цветовое пространство по желанию пользователя.

## Кнопка MENU → 2 → [Цвет. простран.] → Выберите требуемую настройку

<b>sRGB</b>	Это стандартное цветовое пространство для цифрового фотоаппарата. Используйте sRGB в нормальных условиях съемки, например когда фотоснимки будут печататься без каких-либо изменений.
<b>AdobeRGB</b>	Это цветовое пространство имеет широкий цветовой диапазон. Использование Adobe RGB эффективно, когда основная часть объекта имеет яркий зеленый или красный цвет. • Имя файла изображения начинается с “_DSC”.

### Примечания

- Цветовое пространство Adobe RGB предназначено для приложений или принтеров, которые поддерживают управление цветом и опцию DCF2.0 цветового пространства. Использование некоторых приложений или принтеров, которые не поддерживают эти функции, может привести к получению изображений или отпечатков с недостоверным воспроизведением цвета.
- При отображении на дисплее изображений, которые были записаны с использованием Adobe RGB при помощи фотоаппарата или устройств, не совместимых с Adobe RGB, изображения будут иметь низкую насыщенность.

## Спуск б/объектива

Можно спустить затвор без установленного объектива. Используйте этот параметр, когда фотоаппарат установлен на астрономическом телескопе и т.д.

**Кнопка MENU → ⚙ 1 → [Спуск б/объектива] → [Вкл]**

### Примечание

- Если используется объектив без контактов объектива, например объектив астрономического телескопа, правильный экспозамер невозможен. В таких случаях отрегулируйте экспозицию вручную после просмотра записанного изображения.

## Сетка

Отображение сетки является вспомогательным средством для компоновки кадра. Можно включить или выключить отображение сетки, а также выбрать тип сетки. Также отображается доступный угол обзора при записи видео.

**Кнопка MENU → ⚙ 2 → [Сетка] → Выберите требуемую настройку**

## Авто.просмотр

Записанное изображение можно посмотреть на экране сразу же после его съемки. Вы можете изменить длительность отображения.

**Кнопка MENU → ⚙ 2 → [Авто.просмотр] → Выберите требуемую настройку**

### Примечание

- В режиме автопросмотра изображение не будет отображаться в вертикальном положении, даже если параметр [Дисп.реж.воспр.] установлен на [Автоповорот] (стр. 179).

## Функ. кнопки AEL

Функция кнопки AEL может быть выбрана из 2 следующих функций (стр. 146):

- Удержание значения заблокированной экспозиции посредством нажатия кнопки AEL, когда кнопка удерживается нажатой ([Удержание AEL]).
- Удержание значения заблокированной экспозиции посредством нажатия кнопки AEL до тех пор, пока кнопка нажимается снова ([Переключ. AEL]).

Когда выбран параметр [☐ Удержание AEL] или [☐ Переключ. AEL] экспозиция блокируется в режиме точечного экспозамера.

### Кнопка MENU → ⚙ 3 → [Функ. кнопки AEL] → Выберите требуемую настройку

#### Примечания

- Пока величина экспозиции заблокирована, на ЖК-мониторе и в видеоискателе виден значок ✱. Будьте осторожны, чтобы не сбросить значение.
- Если выбран параметр [Переключ. AEL], не забудьте снова нажать кнопку AEL, чтобы снять блокировку.

#### Присвоение другой функции кнопке AEL

Вы можете присвоить одну из следующих функций кнопке AEL дополнительно к функции AEL:

Коррек. экспоз./Режим протяжки/Режим вспышки/Область AF/  
Распознаван. лиц/Smile Shutter/ISO/Режим измер./  
Кор. эксп. вспыш./Баланс белого/DRO/Авто HDR/Творческ.  
стиль/Эффект рисунка/Размер изобр./Качество/AF/MF с удерж.  
кноп./Перекл. реж. AF/MF/Слежение за объект./Блокировка AF/  
Предпросмотр ГР/Просм. готов. фото./Цифр. телеконвертер/  
Фокусиров. лупа/Память



## Кнопка ISO, Кнопка AF/MF

Вы также можете присвоить другую функцию кнопке ISO или кнопке AF/MF. Доступные функции являются такими же как и функции [Функ. кнопки AEL] (стр. 194).

**Кнопка MENU → ⚙ 3 → [Кнопка ISO] или [Кнопка AF/MF] → Выберите требуемую настройку**

## Кнопка предпросмотра

Перед съемкой вы можете проверить приблизительное размытие фона снимаемого объекта.

**Кнопка MENU → ⚙ 3 → [Кнопка предпросмотра] → Выберите требуемую настройку**

<b>Просм. готов. фото.</b>	Диафрагма сужается для соответствия выбранному значению диафрагмы, и вы можете посмотреть размытие. Также показывается значение выдержки.
<b>Предпросмотр GP</b>	Диафрагма сужается для соответствия выбранному значению диафрагмы, и вы можете посмотреть размытие.

## Электронная передняя шторка затвора

Функция электронной передней шторки уменьшает диапазон времени между срабатываниями затвора.

**Кнопка MENU → ⚙ 5 → [Электрон.перед.штор.] → Выберите требуемую настройку**

### Примечания

- При съемке с маленькими выдержками с установленным объективом большого диаметра может возникать двоение зоны размытия, что зависит от объекта и условий съемки. В таких случаях установите этот элемент на [Выкл].
- При использовании объектива Konica Minolta установите этот элемент на [Выкл]. Если вы установите этот элемент на [Вкл], правильная экспозиция не будет установлена или яркость изображения будет неравномерной.

## Яркость ЖКД

При помощи датчика освещенности яркость ЖК-монитора автоматически настраивается в зависимости от условий внешней освещенности (стр. 20).

Яркость ЖК-монитора можно отрегулировать вручную.

**Кнопка MENU →  1 → [Яркость ЖКД] → Выберите требуемую настройку**

### Примечания

- Если данный параметр установлен на [Авто], не закрывайте датчик освещенности рукой или другим предметом.
- При использовании камеры с адаптером переменного тока AC-PW10AM (продается отдельно), яркость ЖК-монитора всегда будет устанавливаться на максимальную яркость даже при выборе [Авто].

## Яркость видоискат.

Яркость видоискателя настраивается автоматически в зависимости от освещенности объекта.

Яркость видоискателя можно отрегулировать вручную.

**Кнопка MENU →  1 → [Яркость видоискат.] → [Ручной] → Выберите требуемую настройку**

### Примечание

- При использовании камеры с адаптером переменного тока AC-PW10AM (продается отдельно), яркость видоискателя всегда будет устанавливаться на максимальную яркость даже при выборе [Авто].

## ЭКОНОМ. ПИТАНИЯ

Можно задать различные интервалы времени для перехода фотоаппарата в режим экономии питания (Эконом. питания). Половинное нажатие кнопки затвора возвращает фотоаппарат в режим съемки.

**Кнопка MENU →  1 → [Эконом. питания] →  
Выберите требуемое время**

### Примечание

- Камера не переключается в режим экономии питания, если она подключена к телевизору или если режим протяжки установлен на [Пульт ДУ].

## Настр. FINDER/LCD

Можно отключить режим автоматического переключения ЖК-монитора и видоискателя и разрешить переключение только кнопкой FINDER/LCD.

**Кнопка MENU →  1 → [Настр. FINDER/LCD] →  
[Ручной]**

# Компенсация объектива

Вы можете автоматически компенсировать следующие характеристики: снижение освещенности по краям, хроматические аберрации и искажение (только для объективов, допускающих автоматическую компенсацию). Для дополнительной информации по автоматической компенсации совместимых объективов, зайдите на web-сайт Sony вашего региона или обратитесь за консультацией к вашему дилеру компании Sony или в местный авторизованный сервисный центр компании Sony.

## Корр. об.: Периферич. затенение

Компенсация затененных углов экрана, вызванных определенными характеристиками объектива. По умолчанию этот элемент установлен на [Авто].

**Кнопка MENU → ⚙ 5 → [Корр. об.: Затенение] →  
Выберите требуемую настройку**

## Коррекция объектива: Хром. абerr.

Снижение отклонений цвета в углах экрана, вызванных определенными характеристиками объектива. По умолчанию этот элемент установлен на [Авто].

**Кнопка MENU → ⚙ 5 → [Корр. об.: Хром. абerr.] →  
Выберите требуемую настройку**

## Коррекция объектива: Дисторсия

Компенсация искажения экрана, вызванных определенными характеристиками объектива. По умолчанию этот элемент установлен на [Выкл].

**Кнопка MENU → ⚙ 5 → [Корр. об.: Дисторсия] →  
Выберите требуемую настройку**

# Настройка способа записи на карту памяти

## Форматировать

Обратите внимание, что форматирование безвозвратно удаляет все данные на карте памяти, включая защищенные изображения.

Кнопка MENU →  1 → [Форматировать] → [Ввод]

### Примечания

- Во время форматирования горит лампочка доступа. Не извлекайте карту памяти, пока горит лампочка.
- Форматируйте карту памяти при помощи фотоаппарата. Если выполнить форматирование на компьютере, то, в зависимости от типа формата, использование такой карты памяти с фотоаппаратом может оказаться невозможным.
- В зависимости от карты памяти, форматирование может занимать несколько минут.
- Когда оставшийся заряд батареи составляет 1 процент или менее, вы не сможете сформатировать карты памяти.

## Номер файла

Кнопка MENU →  1 → [Номер файла] → Выберите требуемую настройку

Серия	Камера не сбрасывает номера файлов и присваивает файлам последовательные номера до достижения номера “9999”.
Сброс	В следующих случаях камера сбрасывает номера файлов и присваивает им номера, начиная с “0001”. Если папка для записи содержит какой-либо файл, то присваивается номер, на единицу превышающий наибольший номер. <ul style="list-style-type: none"><li>– При изменении формата файла.</li><li>– При удалении всех изображений в папке.</li><li>– При замене карты памяти.</li><li>– При форматировании карты памяти.</li></ul>

## Название папки

Записанные фотоснимки сохраняются в автоматически создаваемых папках в папке DCIM на карте памяти.

**Кнопка MENU →  1 → [Название папки] →  
Выберите требуемую настройку**

<b>Станд.формат</b>	Формат имени папки имеет следующий вид: номер папки + MSDCF. Пример: 100MSDCF
<b>Формат Дата</b>	Формат имени папки имеет следующий вид: номер папки + Г (последняя цифра)/ММ/ДД. Пример: 10010405 (название папки: 100, дата: 2011/04/05)

### Примечание

- Формат папки для фильмов MP4 устанавливается на “номер папки + ANV01”.

## Выбор папк. записи

Если выбран стандартный формат имени папки и существует 2 или более папок, можно выбрать папку, которая будет использоваться для записи изображений.

**Кнопка MENU →  1 → [Выбор папк. записи] →  
Выберите требуемую папку**

### Примечание

- Выбор папки невозможен, если выбран параметр [Формат Дата].

## Создать папку

Вы можете создать на карте памяти папку для записи изображений.

Будет создана новая папка под номером, на единицу превышающим наибольший текущий используемый номер, и эта папка станет текущей папкой для записи. Одновременно создаются папка для фотоснимков и папка для фильмов MP4.

**Кнопка MENU →  1 → [Создать папку]****Примечания**

- Если в фотоаппарате установлена карта памяти, которая использовалась с другими устройствами, то при записи изображений может быть автоматически создана новая папка.
- В папке может находиться до 4 000 изображений. Если емкость папки превышена, автоматически создается новая папка.

**Восстан. БД изобр.**

Если в файле базы данных видеозаписей обнаружены несоответствия, вызванные обработкой изображений на компьютерах и других устройствах, изображения на карте памяти не будут воспроизводиться в этой форме. В таких случаях фотоаппарат производит восстановление этого файла.

**Кнопка MENU →  1 → [Восстан. БД изобр.] → [Ввод]****Примечание**





- Используйте батарейный блок, заряженный в достаточной степени. Выполнение процедуры восстановления при низком заряде батареи может привести к повреждению данных.

**Парам. Выгрузки**



Этот параметр устанавливает, использовать или не использовать функцию передачи при работе с картой Eye-Fi (имеющейся в продаже). Данный пункт меню появляется, если в фотоаппарате установлена карта Eye-Fi.

**Кнопка MENU →  2 → [Парам. Выгрузки] → Выберите требуемую настройку**

## Индикаторы состояния связи

	Готовность. Нет изображений для передачи.
	Готовность режима передачи.
	Установка соединения.
	Передача.
	Ошибка.

### Примечания

- Перед использованием карты Eye-Fi необходимо организовать точку беспроводного сетевого доступа и настроить параметры места назначения. Дополнительную информацию см. в инструкции по эксплуатации, прилагаемой к карте Eye-Fi.
- Карты Eye-Fi продаются в США, Канаде, Японии и некоторых странах ЕС (по состоянию на март 2011 г.).
- За подробной информацией обращайтесь непосредственно к производителю или поставщику.
- Карты Eye-Fi можно использовать только в тех странах или регионах, где они были приобретены. Пользуйтесь картами Eye-Fi согласно законам тех стран или регионов, где они были приобретены.
- Карты Eye-Fi имеют функцию беспроводной локальной сети. Не устанавливайте карты Eye-Fi в фотоаппарат в тех ситуациях, когда это запрещено, например в самолете. Если в камере установлена карта Eye-Fi, установите параметр [Парам. Выгрузки] на [Выкл].  отображается на экране, когда параметр [Парам. Выгрузки] установлен на [Выкл].
- Если новая модель карты Eye-Fi используется впервые, то перед форматированием карты скопируйте в компьютер установочный файл программы управления Eye-Fi, находящийся на карте.
- Пользуйтесь картой Eye-Fi после обновления микропрограммного обеспечения. Дополнительную информацию см. в инструкции по эксплуатации, прилагаемой к карте Eye-Fi.
- Во время передачи изображений режим экономии питания фотоаппарата не работает.
- Если появился индикатор  (ошибка), извлеките карту памяти и затем установите ее повторно, или выключите и включите питание. Если индикатор  появляется снова, карта Eye-Fi может быть повреждена.
- Другие коммуникационные устройства могут влиять на работу сети Wi-Fi. Если качество связи неудовлетворительное, подойдите ближе к точке доступа сети Wi-Fi.



- Подробную информацию о типах файлов, которые можно передавать, см. в инструкции по эксплуатации, прилагаемой к карте Eye-Fi.
- При передаче файла, записанного с параметром [GPS Вкл/Выкл], установленным на [Вкл], данные о местоположении могут быть доступны третьим лицам. Чтобы избежать этого, установите параметр [GPS Вкл/Выкл] на [Выкл] (стр. 186) (только SLT-A77V).
- Данный камера не поддерживает режим “Endless Memory” карты Eye-Fi. Убедитесь, что на картах Eye-Fi, устанавливаемых в камеру, отключен режим “Endless Memory”.

# Запись собственных настроек

Вы можете зарегистрировать в памяти 3 наиболее часто используемых комбинации режимов и настроек. Вы можете вызвать зарегистрированные значения при помощи диска выбора режима.

---

**1 Установите на фотоаппарате те настройки, которые Вы хотите сохранить.**

---

**2 Кнопка MENU →  3 → [Память]**

---

**3 При помощи ◀/▶ на многофункциональном переключателе выберите число, которое вы хотите зарегистрировать, затем нажмите на центр многофункционального переключателя.**

Вы можете изменить настройки после их регистрации.

---

## Позиции, которые могут быть зарегистрированы

Режим экспозиции, диафрагма, выдержка, режим протяжки, ISO, баланс белого, коррекция экспозиции, режим экспозамера, DRO/Авто HDR, Творческий стиль, режим вспышки, коррекция вспышки, Распознавание лиц, Съемка улыбки, слежение за объектом, Эффект рисунка, расположение локальной зоны АФ и все элементы меню съемки неподвижных изображений  (стр. с 66 по 68).

## Вызов сохраненных настроек

Установите диск переключения режимов в положение MR и выберите номер, который вы хотите вызвать. Если вы хотите выбрать другой номер, нажмите кнопку Fn, затем выберите требуемый номер.

## Изменение сохраненных настроек

После вызова настройки установите камеру на настройку, которую вы хотите зарегистрировать, затем зарегистрируйте настройку в этом же номере еще раз.

### Примечания

- Вы не можете зарегистрировать настройки переключения программы и ручного переключения.
- Текущая настройка не будет совпадать с положениями дисков управления камеры. Выполняя съемку, ориентируйтесь на информацию, выведенную на ЖК-монитор.

# Возврат настроек к значениям по умолчанию

Вы можете сбросить основные функции фотоаппарата.

**Кнопка MENU →  3 → [Инициализац.] → Выберите требуемую настройку → [Ввод]**

На исходные значения возвращаются следующие позиции.

## Функции съемки (Сброс настроек/Сброс реж.зап.)

Функция	Состояние после сброса
Коррекция экспозиции (52)	±0.0
Режим протяжки (54, 169)	Покадров. Съемка
Режим вспышки (50, 150)	Запол. вспыш. (может отличаться в зависимости от того, открыта встроенная вспышка или нет)
Область AF (130)	Широкая АФ
Слежение за объект. (133)	Вкл
Распознаван. лиц (140)	Вкл (Зарег. лица)
Smile Shutter (143)	Выкл
ISO (154)	AUTO
Режим измер. (146)	Мультисегментный
Кор. эксп. вспыш. (147)	±0.0
Баланс белого (163)	AWB (Автоматический баланс белого)
Цвет. темпер./Цвет. фильтр (165)	5500К, Цвет. фильтр 0
Пользовательский баланс белого (165)	5500К
DRO/Авто HDR (156)	Оптимизатор Д-диапазона: Авто
Творческ. стиль (161)	1/Стандартное
Эффект рисунка (159)	Выкл
Выбор сцены (46, 103)	Портрет
Видео (121)	P

**Меню съемки неподвижных изображений (Сброс настроек/Сброс реж.зап.)**

Функция	Состояние после сброса
Размер изобр. (56)	L:24M
Формат (189)	3:2
Качество (189)	Высокое
Панорама: размер (56)	Стандартная
Панорама: направл. (108)	Вправо
3D-пан.: размер из. (56)	Стандартная
3D-пан.: направл. (108)	Направо
ШП длит. экспоз. (191)	Вкл
ШП высокого ISO (191)	Нормальная
Управл.вспышкой (148)	Вспышка ADI
Кэфф.мощности (149)	1/1
Подсветка АФ (131)	Авто
Цвет. простран. (192)	sRGB
SteadyShot (100)	Вкл
Шаг экспозиции (67)	0,3 EV
Установка AF-A (138)	AF-A
Устан.приорит. (67)	АФ
АФ с затвором (68)	Вкл

**Меню съемки фильмов (Сброс настроек/Сброс реж.зап.)**

Функция	Состояние после сброса
Формат файла (123)	AVCHD 60i/60p, AVCHD 50i/50p
Параметры записи (124)	60i 17M(FH), 50i 17M(FH)
Запись звука (125)	Вкл
Умен. шума ветра (125)	Выкл
SteadyShot (100)	Вкл

## Меню пользовательских установок (Сброс настроек/ Переуст.польз.)

Элементы	Состояние после сброса
Eye-Start AF (92)	Выкл
Настр. FINDER/LCD (197)	Авто
Ум.эфф.кр.глаз (68)	Выкл
Спуск б/объектива (193)	Выкл
Непрер. съемка Auto+ (102)	Авто
Извл. изобр. Auto+ (102)	Авто
Сетка (193)	Выкл
Авто.просмотр (193)	Выкл
Кнопка DISP(Монитор) (93)	Показать всю инф./Не показывать/ Уровень/Гистограмма
Кнопка DISP(Видоиск.) (93)	Не показывать/Уровень/ Гистограмма
Уров. выделения контуров (136)	Выкл
Цвет выделения контуров (136)	Белый
Отобр.парам.Live View (95)	Отобр. парам. ВКЛ
Функ. кнопки AEL (194)	Удержание AEL
Кнопка ISO (195)	ISO
Кнопка AF/MF (195)	AF/MF с удерж. кноп.
Кнопка предпросмотра (195)	Просм. готов. фото.
Кнопка блокир. фокуса (70)	Блокир. фокуса
Кноп. Цифр. телеконв. (136, 168)	Цифр. телеконвертер
Уст.диска упр. (71)	 Выд.  F.
Кор.эксп.диска (53)	Выкл
Уст.корр.эксп. (71)	Только окр.осв
Порядок брекет. (71)	0 → - → +
Скорость АФ (71)	Быстрая
Корр. об.: Затенение (198)	Авто
Корр. об.: Хром. аберр. (198)	Авто
Корр. об.: Дисторсия (198)	Выкл
Электрон.перед.штор. (195)	Вкл

**Меню воспроизведения (Сброс настроек)**

Элементы	Состояние после сброса
Режим просмотра (177)	Просм. папки (Фотосним.)
Слайд-шоу – Интервал (178)	3 сек.
Слайд-шоу – Повторить (178)	Выкл
Укажите печать – Печать даты (220)	Выкл
Параметры громк. (72)	2
Дисп.реж.воспр. (179)	Автоповорот

**Меню инструментов для карт памяти (Сброс настроек)**

Элементы	Состояние после сброса
Номер файла (199)	Серия
Название папки (200)	Станд.формат

**Меню настройки (Сброс настроек)**

Элементы	Состояние после сброса
Старт меню (73)	Главное
Яркость ЖКД (196)	Авто
Яркость видеоискат. (196)	Авто
Параметры GPS – GPS Вкл/Выкл (186) (только SLT-A77V)	Выкл
Параметры GPS – Автокор. врем. GPS (188) (только SLT-A77V)	–
Эконом. питания (197)	1 мин.
Разрешение HDMI (183)	Авто
КОНТР. ПО HDMI (184)	Вкл
Парам. Выгрузки (201)	Вкл
USB-соединение (212)	Авто
Звуковые сигн. (74)	Вкл
Справ. диска выб. реж. (74)	Выкл
Демонстр. режим (74)	Выкл
Подтвержд.удал. (74)	Снач.“Отмена”
Микрорегулир.АФ (132)	Выкл

**Прочее (Сброс настроек)**

<b>Элементы</b>	<b>Состояние после сброса</b>
Экран информации о режиме съемки (ЖК-монитор) (55)	Показать всю инф.
Экран информации о режиме съемки (Видоискатель) (55)	Уровень
Дисплей режима воспроизведения (175)	Экран одиночного изображения (с данными о режиме съемки)



# Информация о версии ПО фотоаппарата

Этот параметр отображает версию ПО фотоаппарата. Уточните версию ПО, когда выходит обновление микропрограммного обеспечения.

**Кнопка MENU →  3 → [Модель]**

## Примечание

- Обновление можно выполнить только при уровне заряда батареи не менее  (3 полоски на индикаторе батареи). Рекомендуется использовать батарею с достаточным зарядом или адаптер переменного тока AC-PW10AM (продается отдельно).

# Подключение фотоаппарата к компьютеру

## Настройка USB-соединения

Выберите способ использования для подключения USB, когда камера подключена к компьютеру или к устройству USB при помощи кабеля USB.

**Кнопка MENU →  2 → [USB-соединение] → Выберите требуемую настройку**

<b>Авто</b>	Автоматически устанавливает подключение Накопителя или MTP с соответствии с компьютером или другими подключаемыми устройствами USB. Компьютеры Windows 7 подключаются в MTP, и их уникальные функции включаются для использования.
<b>MTP</b>	Устанавливает подключение MTP между камерой, компьютером и другими подключаемыми устройствами USB. Компьютеры Windows 7 подключаются в MTP, и их уникальные функции включаются для использования. В случае с другими компьютерами (Windows Vista/XP, Mac OS X) появляется мастер автоматического воспроизведения, и неподвижные изображения в папке записи камеры импортируются на компьютер.
<b>Съемный диск</b>	Устанавливает связь Накопителя между камерой, компьютером и другими устройствами USB. Стандартный режим.

### Примечания

- Когда этот элемент установлен на [Авто] может потребоваться некоторое время для установки соединения.
- Если Состояние устройства\* не отображается с Windows 7, установите этот элемент на [Авто].
- \* Состояние устройства - это экранное меню, используемое для управления подключенными устройствами, таким как камера (функция Windows 7).

## Подключение к компьютеру

**1** Вставьте в камеру достаточно заряженный батарейный блок или подключите камеру к сетевой розетке при помощи адаптера переменного тока AC-PW10AM (продается отдельно).

**2** Включите фотоаппарат и компьютер.

**3** Убедитесь, что параметр [USB-соединение] в  2 установлен на [Съемный диск].

**4** Подключите фотоаппарат к компьютеру.

- Когда USB-соединение устанавливается впервые, компьютер автоматически выполняет программу для распознавания фотоаппарата. Подождите некоторое время.

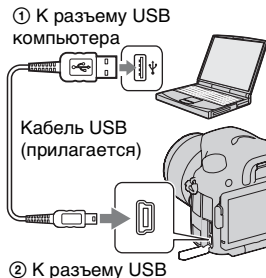

## Импорт изображений в компьютер (Windows)

Программа “PMB” предоставляет удобные средства импорта изображений.

Подробнее о функциях “PMB” см. “Справка PMB”.

## Импорт изображений в компьютер без использования “PMB”

Когда после установки USB-соединения между фотоаппаратом и компьютером появится Мастер автозапуска, щелкните [Открыть папку для просмотра файлов] → [OK] → [DCIM] или [MP\_ROOT] → скопируйте необходимые изображения в компьютер.

### Имя файла

Папка	Тип файла	Имя файла
Папка DCIM	Файл JPEG	DSC0□□□□.JPG
	Файл JPEG (Adobe RGB)	_DSC□□□□.JPG
	Файл RAW	DSC0□□□□.ARW
	Файл RAW (Adobe RGB)	_DSC□□□□.ARW
Папка MP_ROOT	Файл MP4 (1440 × 1080 12M)	MAN0□□□□.MP4
	Файл MP4 (VGA 3M)	MAQ0□□□□.MP4

- □□□□ (номер файла) обозначает любой номер в диапазоне от 0001 до 9999.
- Когда параметр [Качество] установлен на [RAW и JPEG], числовые составляющие имени файла данных RAW и соответствующего ему файла изображения JPEG одинаковы.

### Примечания

- Для таких операций, как импорт фильмов AVCHD View на компьютер используйте “PMB”.
- Пользуйтесь программой “PMB” для импорта в компьютер видеозаписей с данными GPS о местоположении (только SLT-A77V).
- Когда камера подключена к компьютеру, если вы выполняете действия с фильмами AVCHD View или папками с подключенного компьютера, изображения могут быть повреждены или их воспроизведение станет невозможным. Не удаляйте и не копируйте фильмы AVCHD View на карту памяти с компьютера. Sony не несет ответственности за последствия таких действий через компьютер.

## Импорт изображений в компьютер (Macintosh)

**1 Сначала подключите фотоаппарат к компьютеру Macintosh. Дважды щелкните по вновь распознанной пиктограмме на рабочем столе → и папке, где хранятся изображения, которые необходимо импортировать.**

**2 Перетащите файлы изображений на пиктограмму жесткого диска.**

Файлы изображений копируются на жесткий диск.

**3 Дважды щелкните на пиктограмме жесткого диска → и нужном файле изображения в папке, содержащей скопированные файлы.**

Отобразится изображение.

### Примечание

- Используйте “iMovie”, поставляемую с компьютером Macintosh, для импорта или выполнения действий с фильмами AVCHD View.

## Удаление USB-соединения

Выполните процедуру, описанную ниже в шагах 1 – 3, перед выполнением следующих операций.

- Отсоединением кабеля USB.
- Извлечением карты памяти.
- Выключением фотокамеры.

**1** Дважды щелкните пиктограмму отключения на панели задач.

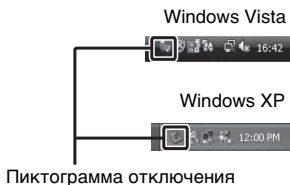

**2** Щелкните  (Запоминающее устройство USB) → [Остановить].

**3** Подтвердите выбор устройства в окне подтверждения, затем щелкните [ОК].

**Примечание**

- При работе с компьютером Macintosh перетащите сначала пиктограмму карты памяти или привода на пиктограмму “Корзина”, и фотоаппарат будет отключен от компьютера.

# Создание диска с фильмами

Вы можете создать диск из фильмов AVCHD View, записанных на камеру.

- Фильмы, записанные с параметром [60p 28M(PS)]/[50p 28M(PS)], [60i 24M(FX)]/[50i 24M(FX)] или [24p 24M(FX)]/[25p 24M(FX)] в [Параметры записи] преобразуются “PMB” для создания диска AVCHD. Такое преобразование может занять длительное время. Вы также не можете создать диск с качеством оригинального изображения. Если вы хотите сохранить оригинальное качество изображения вы должны сохранить ваши фильмы на диск Blu-ray (стр. 218).

## Создание диска формата AVCHD

Вы можете создать диск с качеством изображения высокой четкости (HD) формата AVCHD из фильмов AVCHD View, импортированных на компьютер с использованием прилагаемого программного обеспечения “PMB”.

**1 Выберите фильмы AVCHD View, которые вы хотите записать на “PMB”.**

**2 Щелкните  (Создать диски), чтобы выбрать [Создать диски AVCHD (HD)].**

Появится экран, используемый для создания диска.

- Подробнее см. “Справка PMB”.

### Примечания

- Заранее установите “PMB”.
- На диск AVCHD нельзя записать фотоснимки и видеофайлы MP4.
- Процесс создания диска может длиться долго.

### Воспроизведение диска формата AVCHD на компьютере

Для воспроизведения дисков формата AVCHD можно использовать программу “Player for AVCHD”, которая устанавливается вместе с “PMB”.

Чтобы запустить эту программу, щелкните [Пуск] → [Все программы] → [PMB] → [PMB Launcher] → [Вид] → [Player for AVCHD].

Подробное описание порядка работы см. в Справка для “Player for AVCHD”.

#### Примечание

- В зависимости от конфигурации компьютера, видеозаписи могут воспроизводиться неплавно.

### Создание диска Blu-ray

Вы можете создать диск Blu-ray с фильмами AVCHD View, предварительно импортированными на компьютер. Компьютер должен поддерживать функции создания дисков Blu-ray. Для создания дисков Blu-ray можно использовать носители BD-R (не допускают перезаписывания) и BD-RE (допускают перезаписывание). На диск любого типа невозможно дописать данные по окончании процесса создания.

Щелкните [Программа расширения для дисков BD] на экране установки “PMB” и установите этот дополнительный модуль согласно инструкциям на экране.

Во время установки [Программа расширения для дисков BD] компьютер должен быть подключен к Интернету.

Подробнее см. “Справка PMB”.

#### Примечание

- Если фильмы, записанные с параметром [60p 28M(PS)]/[50p 28M(PS)], копируются на диск Blu-ray с помощью PMB, то эти фильмы можно воспроизводить только на устройствах, совместимых с форматом AVCHD версии 2.0.

### Создание диска с качеством изображения стандартной четкости (STD)

Вы можете создать диск с качеством изображения стандартной четкости (STD) из фильмов AVCHD View, импортированных на компьютер при помощи поставляемой программы “PMB”.



## 1 Выберите фильмы AVCHD View, которые вы хотите записать на “PMB”.

## 2 Щелкните (Создать диски), чтобы выбрать [Создать диски DVD-Video (STD)].

Появится экран, используемый для создания диска.

- Подробнее см. “Справка PMB”.

### Примечания

- Заранее установите “PMB”.
- На диск нельзя записать видеофайлы MP4.
- Процесс создания диска будет длиться дольше, так как фильмы AVCHD View преобразуются в фильмы с качеством изображения стандартной четкости (STD).
- Для выполнения первой операции создания диска DVD-Video (STD) требуется подключение к Интернету.

## Типы дисков, которые можно использовать с “PMB”

С “PMB” можно использовать 12-см диски следующих типов. Подробнее о дисках Blu-ray см. стр. 218.

Тип диска	Характеристики
DVD-R/DVD+R/DVD+R DL	Не допускает перезаписывание
DVD-RW/DVD+RW	Допускает перезаписывание

- Проводите обслуживание устройства PlayStation®3, чтобы всегда использовать новейшую версию системного ПО PlayStation®3.
- PlayStation®3 могут не продаваться в некоторых странах или регионах.

# Определение данных DPOF

С помощью камеры можно указать неподвижные изображения до печати изображений в ателье или на собственном принтере.

Выполните процедуру, приведенную ниже.

Параметры DPOF остаются у изображений после их печати.

Рекомендуется отменить после печати.

---

**1** Кнопка MENU →  1 → [Укажите печать] → [Настройка DPOF] → [Неск. снимков]

---

**2** Выберите изображение при помощи ◀/▶ на многофункциональном переключателе.

---

**3** Установите флажок ✓, нажав на центр многофункционального переключателя.

- Для отмены DPOF еще раз выберите изображение и затем нажмите на центр многофункционального переключателя.
- 

**4** Нажмите кнопку MENU.

---

**5** Выберите [Ввод] при помощи ▲, затем нажмите на центр многофункционального переключателя.

---

## Примечания

- Вы не можете определить DPOF на файлах данных RAW.
- Вы не можете указать количество печатаемых изображений.

## Печать даты

При печати изображений вы можете указывать на них дату.

Положение даты (внутри или снаружи снимка, размер шрифта и т.п.) зависит от Вашего принтера.

Кнопка MENU →  1 → [Укажите печать] → [Печать даты] → [Вкл]

## Примечание

- В зависимости от принтера, данная функция может отсутствовать.

# Чистка камеры и объектива

## Чистка камеры

- Не прикасайтесь к внутренним частям фотоаппарата, таким как контакты соединения с объективом или зеркало. Поскольку пыль на поверхности зеркала или вокруг него может отрицательно повлиять на изображения или работу фотоаппарата, сдуйте пыль при помощи любой имеющейся в продаже фотогруши\*. Процесс очистки датчика изображения подробно описан на следующей странице.  
\* Не используйте распылитель, так как это может привести к неисправности.
- Очистите поверхность фотоаппарата мягкой тканью, слегка смоченной водой, а затем протрите сухой тканью. Не используйте следующие вещества, поскольку они могут повредить поверхность корпуса.
  - Химические вещества, такие как растворитель, бензин, спирт, гигиенические салфетки, средство от насекомых, солнцезащитный крем или инсектицид и т.п.
  - Не прикасайтесь к фотоаппарату, если на Ваших руках находятся перечисленные выше продукты.
  - Не оставляйте фотоаппарат в контакте с резиной или винилом в течение длительного времени.

## Чистка объектива

- Не используйте чистящие растворы, содержащие органические растворители, такие как разбавитель, бензин.
- Во время чистки поверхности объектива удалите пыль с помощью любой имеющейся в продаже фотогруши. В случае сильного загрязнения, вытрите пыль мягкой тканью или салфеткой, слегка смоченной в растворе для чистки объектива. Вытирайте, совершая движения по спирали от центра к периферии. Не распыляйте раствор для чистки объектива непосредственно на поверхность объектива.

# Чистка датчика изображения

Если пыль или грязь проникнет внутрь камеры и осядет на датчике изображения (деталь, выполняющая функцию пленки), она может, в зависимости от условий съемки, появиться в виде темных пятен на изображении фотоснимка. Если на датчике изображения появилась пыль, очистите датчик изображения, выполнив указанные ниже действия.

## Примечания

- Выполнение очистки невозможно, если уровень заряда батареи равняется 50% или менее.
- Если батарейный блок разрядится во время чистки, фотоаппарат начнет издавать звуковые сигналы. Немедленно остановите чистку и выключите фотоаппарат. Рекомендуется использовать адаптер переменного тока AC-PW10AM (продается отдельно).
- Процесс чистки должен быть быстро завершен.
- Не используйте распылитель, так как из-за него внутрь фотоаппарата могут попасть капли воды.

## Автоматическая чистка датчика изображения в режиме чистки камеры

**1** Убедитесь в том, что батарея полностью заряжена (стр. 28).

**2** Нажмите кнопку MENU, затем выберите **2** при помощи **◀/▶** на многофункциональном переключателе.

Кнопка MENU

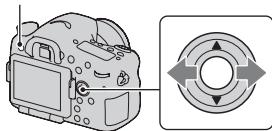

- 3** Выберите [Режим очистки] при помощи ▲/▼, затем нажмите на центр многофункционального переключателя.

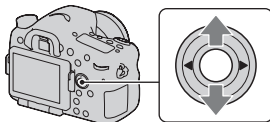

- 4** Выберите [Ввод] при помощи ▲ и нажмите на центр многофункционального переключателя.

Датчик изображения кратковременно вибрирует для удаления пыли с датчика.

- 5** Выключите питание фотоаппарата.

### Чистка датчика изображения при помощи фотогруши

Если процедура режима очистки недостаточна, очистите датчик изображения при помощи фотогруши, выполнив указанные ниже действия.

- 1** Выполните процедуру чистки, описанную в действиях 1 – 4 раздела “Автоматическая чистка датчика изображения в режиме чистки камеры”.

- 2** Отсоедините объектив (стр. 31).

### 3 Поднимите зеркало, нажимая пальцем на метку ▼ на рычаге фиксатора зеркала.

- Следите за тем, чтобы не коснуться поверхности зеркала.

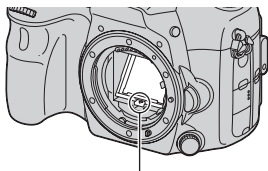

Рычаг фиксатора зеркала

### 4 Используйте пневмощетку для чистки поверхности датчика изображения и вокруг него.

- Не прикасайтесь к датчику изображения кончиком фотогруши и не заводите кончик фотогруши в полость за байонетным креплением.
- Держите камеру передней стороной вниз для предотвращения повторного оседания пыли в камере. Быстро завершите чистку.
- При помощи фотогруши очистите также заднюю сторону зеркала.

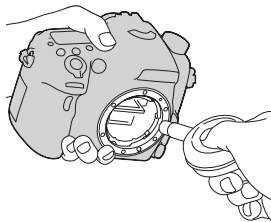

## 5 Закончив очистку, пальцем опустите зеркало вниз до щелчка.

- Нажмите пальцем на рамку зеркала и опустите его вниз. Следите за тем, чтобы не коснуться поверхности зеркала.
- Опустите зеркало до его надежной фиксации.

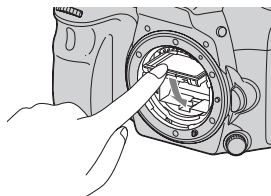

## 6 Установите объектив и выключите фотоаппарат.

- Перед установкой объектива убедитесь, что зеркало надежно закреплено в опущенном положении.

### Примечания

- По окончании очистки, перед установкой объектива убедитесь, что зеркало надежно закреплено в опущенном положении. В противном случае объектив может быть поцарапан или возникнут другие неполадки. Кроме этого, если зеркало не закреплено, во время съемки не работает функция автофокуса.
- Съемка невозможна, пока поднято зеркало.

# Устранение неисправностей

Если в Вашем фотоаппарате имеется неисправность, попробуйте выполнить следующие действия по ее устранению. Проверьте пункты, указанные на стр. 226 – 237. Обратитесь к своему дилеру Sony или в местный уполномоченный сервисный центр Sony.

❶ Проверьте следующие позиции.

❷ Извлеките батарейный блок, подождите 1 минуту, снова установите батарейный блок и включите питание.

❸ Верните параметры в исходное состояние (стр. 206).

❹ Обратитесь к своему дилеру Sony или в местный уполномоченный сервисный центр Sony.

## Батарейный блок и питание

### Не удается установить батарейный блок.

- Вставляя батарейный блок, используйте край батарейного блока для нажатия рычага фиксатора (стр. 27).
- Разрешается использование только батарейного блока NP-FM500H. Убедитесь, что используется батарейного блока NP-FM500H.

### Неправильная индикация оставшегося заряда батареи, или индикатор показывает достаточный заряд батареи, но заряд быстро истощается. Не удается включить фотоаппарат.

- Данное явление происходит, когда фотоаппарат используется в месте с чрезмерно высокой или чрезмерно низкой температурой (стр. 241).
- Батарейный блок разрядился. Установите заряженный батарейный блок (стр. 25).



- Батарейный блок вышел из строя (стр. 255). Замените его на новый.
- Правильно установите батарейный блок (стр. 27).

---

### Питание внезапно отключается.

- Если Вы не выполняете операций с фотоаппаратом в течение определенного периода времени, фотоаппарат переходит в режим экономии питания и будет практически отключен. Для отмены режима экономии питания выполните какое-либо действие с фотокамерой, например, нажмите кнопку затвора наполовину (стр. 197).

---

### Во время зарядки батарейного блока индикатор CHARGE мигает.

- Разрешается использование только батарейного блока NP-FM500H. Убедитесь, что используется батарейный блок NP-FM500H.
- Если производится зарядка батареи, которая долгое время не использовалась, индикатор CHARGE может мигать.
- Есть 2 режима мигания индикатора CHARGE: быстрый (с интервалом прибл. 0,15 сек) и медленный (с интервалом прибл. 1,5 сек). Если индикатор мигает быстро, извлеките батарейный блок и снова надежно установите его. Если индикатор CHARGE по-прежнему мигает быстро, это указывает на неисправность батарейного блока. Медленное мигание свидетельствует о том, что процесс зарядки остановлен из-за того, что температура окружающей среды находится за пределами диапазона, предназначенного для зарядки батарейного блока. Когда температура окружающей среды вернется к приемлемым значениям, зарядка возобновится и индикатор CHARGE будет светиться.

Заряжайте батарейный блок при соответствующей температуре от 10 °C до 30 °C.

## Фотосъемка

### При включении питания в режиме видоискателя на ЖК-мониторе ничего не отображается.

- Если Вы не выполняете операций с фотоаппаратом в течение определенного периода времени, фотоаппарат переходит в режим экономии питания и будет практически отключен. Для отмены режима экономии питания выполните какое-либо действие с фотокамерой, например, нажмите кнопку затвора наполовину (стр. 197).

---

### Изображение в видоискателе недостаточно четкое.

- Выполните соответствующую коррекцию диоптрий с помощью диска коррекции диоптрий (стр. 36).

---

### В видоискателе отсутствует изображение.

- [Настр. FINDER/LCD] установлен на [Ручной]. Нажмите кнопку FINDER/LCD (стр. 197).
- Приблизьте ваш глаз немного ближе к видоискателю.

---

### Затвор не спускается.

- Используется карта памяти с переключателем защиты от записи, установленным в положение LOCK. Установите переключатель в положение записи.
- Проверьте свободную емкость карты памяти.
- Запись изображений невозможна во время зарядки встроенной вспышки (стр. 50, 150).
- В режиме автоматической фокусировки затвор не спускается, если объект находится не в фокусе.
- Объектив неправильно установлен. Правильно установите объектив (стр. 30).
- Если фотоаппарат присоединяется к другому устройству, такому как астрономический телескоп, установите параметр [Спуск б/объектива] на [Вкл] (стр. 193).
- Возможно, объект требует специальной фокусировки (стр. 128). Используйте функцию блокировки фокуса или ручной фокусировки (стр. 129, 135).

---

### Запись занимает длительное время.

- Активирована функция подавления помех (стр. 191). Это не является неисправностью.
- Выполняется съемка в режиме RAW (стр. 189). Поскольку файл данных RAW большой, для выполнения съемки в режиме RAW может потребоваться время.
- Выполняется обработка изображения в режиме “Авто HDR” (стр. 156).

---

### Одно и то же изображение снято несколько раз.

- Режим протяжки установлен на [Непрерыв. Съемка] или [Брек.: Непрер.]. Установите его на [Покадров. Съемка ] (стр. 54, 169).
- Режим экспозиции установлен на “Непрерывную съемку с приоритетом АЭ” (стр. 49, 108).
- Режим экспозиции установлен на AUTO+, а параметр [Извл. изобр. Auto+] имеет значение [Выкл] (стр. 102).

---

### Изображение не сфокусировано.

- Объект находится слишком близко. Выясните величину минимального фокусного расстояния объектива.
- Вы выполняете съемку в режиме ручной фокусировки. Установите диск режима фокусировки в положения, отличные от MF (стр. 126).
- Если объектив имеет переключатель режима фокусировки, установите его в положение AF.
- Недостаточное общее освещение.

---

### Eye-Start AF не работает.

- Установите параметр [Eye-Start AF] на [Вкл] (стр. 92).
- Нажмите кнопку затвора наполовину.

---

### Вспышка не работает.

- Режим вспышки установлен на [Автовспышка]. Если вы хотите убедиться, что вспышка срабатывает нормально, установите режим вспышки на [Запол. вспыш.] (стр. 50, 150).

---

**Вспышка перезаряжается слишком долго.**

- Вспышка сработала последовательно несколько раз за короткий период времени. Если вспышка сработала последовательно несколько раз, процесс перезарядки может занять больше времени, чем обычно, во избежание перегрева фотоаппарата.

---

**Фотоснимок, снятый с помощью вспышки, слишком темный.**

- Если объект находится за диапазоном действия вспышки (расстояние, на которое распространяется свет вспышки), изображение будет темным, поскольку свет вспышки не достигает объекта. При изменении чувствительности по ISO диапазон вспышки также будет изменен. Посмотрите диапазон вспышки в разделе “Технические характеристики”.

---

**Дата и время записываются неправильно.**

- Установите правильные дату и время (стр. 33).
- Часовой пояс, заданный параметром [Часовой пояс], отличается от фактического. Повторите установку параметра [Часовой пояс] (стр. 33).

---

**При нажатии кнопки затвора наполовину мигает индикация диафрагмы и (или) выдержки.**

- Если объект слишком яркий или темный, это означает, что он находится за пределами доступного диапазона фотокамеры. Отрегулируйте установку еще раз.

---

**Изображение имеет белесый цвет (засвеченное).  
На изображении появляется размытость (двоение изображения).**

- Фотоснимок был снят при сильном источнике света, и через объектив прошел излишний свет. Наденьте светозащитную бленду объектива.

### Углы фотоснимка слишком темные.

- Если используется какой-либо фильтр или светозащитная бленда, снимите их и попробуйте выполнить съемку еще раз. В зависимости от толщины фильтра и в результате неправильного крепления светозащитной бленды, на фотоснимке может частично появиться фильтр или светозащитная бленда. Оптические свойства некоторых объективов могут привести к тому, что периферийные участки фотоснимков окажутся слишком темными (недостаточное освещение). Вы можете компенсировать это феномен при помощи [Корр. об.: Затенение] (стр. 198).

### Глаза человека на снимке выглядят красными.

- Включите функцию уменьшения эффекта красных глаз (стр. 68).
- Подойдите ближе к объекту и выполните съемку объекта со вспышкой в пределах диапазона действия вспышки. Посмотрите диапазон вспышки в разделе “Технические характеристики”.

### На ЖК-мониторе появляются и остаются точки.

- Это не является неисправностью. Эти точки не записываются (стр. 14).

### Размытое изображение.

- Фотоснимок был сделан в темном месте без вспышки, что привело к дрожанию фотокамеры. Рекомендуется использование штатива или вспышки (стр. 50, 101, 150).

### На ЖК-мониторе или в видоискателе мигает шкала EV ◀▶.

- Объект слишком яркий или слишком темный для диапазона экспозамера фотоаппарата.

## Просмотр фотоснимков

### Фотоаппарат не воспроизводит изображения.

- Имя папки или файла было изменено на компьютере (стр. 212).
- Если файл изображения был обработан на компьютере, или если файл изображения был записан при помощи модели, отличной от модели Вашего фотоаппарата, воспроизведение на Вашем фотоаппарате не гарантируется.

- Для воспроизведения изображений, сохраненных на компьютере при помощи фотоаппарата, воспользуйтесь программой “PMB”.
- Фотоаппарат находится в режиме USB. Отмените USB-соединение (стр. 215).

## Удаление изображений

### Фотоаппарат не удаляет изображение.

- Отмените защиту (стр. 180).

### Вы удалили изображение по ошибке.

- После того, как снимок удален, восстановить его невозможно. Мы рекомендуем защищать изображения, которые вы не хотите удалять (стр. 180).

## GPS (только SLT-A77V)

### Фотоаппарат не принимает сигнал GPS.

- Установите параметр [GPS Вкл/Выкл] на [Вкл] (стр. 186).
- Возможно, фотоаппарат не может принять радиосигналы от спутников GPS из-за наличия препятствий.
- Для правильной триангуляции данных о местоположении выйдите с фотоаппаратом на открытое место и повторно включите фотоаппарат.

### Большая погрешность данных о местоположении.

- В зависимости от окружающих зданий, мощности сигнала GPS и т.д., погрешность может составлять до нескольких сотен метров.

### Триангуляция длится долго, несмотря на наличие вспомогательных данных GPS.

- [Настр. даты/врем.] не установлен или заданное время значительно смещено. Установите правильные дату и время (стр. 33).
- Срок действия вспомогательных данных истек. Обновите вспомогательные данные GPS (стр. 187).
- Поскольку расположение спутников GPS постоянно изменяется, в зависимости от места и времени использования фотоаппарата определение координат может длиться дольше, или приемник не сможет вообще определить координаты.

- “GPS” - это система определения географических координат путем триангуляции радиосигналов от спутников GPS. Избегайте мест, куда радиосигналы не проходят или где они отражаются, например в окружении зданий или деревьев и т.д. Пользуйтесь фотоаппаратом на открытой местности.

---

**Данные о местоположении не записываются.**

- Для импорта в компьютер видеозаписей с данными GPS о местоположении пользуйтесь программой “PMB”.

## Компьютеры

**Вы не знаете, совместима ли операционная система Вашего компьютера с фотоаппаратом.**

- См. раздел “Использование компьютера” (стр. 76).

---

**Ваш компьютер не распознает фотоаппарат.**

- Убедитесь, что камера включена.
- Если уровень заряда батареи низкий, установите заряженный батарейный блок (стр. 25) или используйте адаптер переменного тока (продается отдельно).
- Используйте кабель USB (прилагается) (стр. 213).
- Отсоедините кабель USB и плотно подсоедините его еще раз.
- Отсоедините все оборудование, кроме фотоаппарата, клавиатуры и мыши, от USB-разъемов компьютера.
- Подключите камеру непосредственно к компьютеру, а не через USB-концентратор или другие устройства (стр. 213).

---

**Изображения не копируются.**

- Правильно выполните USB-соединение фотоаппарата с компьютером (стр. 213).
- Выполните предписанную процедуру копирования для Вашей операционной системы (стр. 213).
- При съемке изображений с использованием карты памяти, отформатированной на компьютере, Вы, возможно, не сможете скопировать изображения на компьютер. Выполняйте съемку, используя карту памяти, отформатированную фотоаппаратом (стр. 199).

---

**Изображение не воспроизводится на компьютере.**

- Если вы пользуетесь программой “PMB”, см. “Справка PMB”.
- Обратитесь к изготовителю компьютера или программного обеспечения.

---

**Программа “PMB” не запускается автоматически после установления USB-соединения.**

- Выполните USB-соединение после включения компьютера (стр. 213).

## Карта памяти

---

**Карта памяти не устанавливается в фотоаппарат.**

- Неверная ориентация карты памяти. Вставляйте карту в правильном направлении (стр. 27).

---

**Невозможно выполнить запись на карту памяти.**

- Карта памяти заполнена. Удалите ненужные изображения (стр. 42, 181).
- Установлена непригодная для использования карта памяти (стр. 29, 251).

---

**Вы по ошибке отформатировали карту памяти.**

- При форматировании удаляются все данные с карты памяти. Вы не сможете их восстановить.

## Печать

---

**Невозможно напечатать изображения.**

- Снимки в формате RAW напечатать нельзя. Чтобы напечатать изображения в формате RAW, сначала преобразуйте их в формат JPEG при помощи программы “Image Data Converter”, находящейся на прилагаемом компакт-диске.



---

### Цвет изображения выглядит странно.

- При печати изображений, записанных в режиме Adobe RGB, на принтерах sRGB, не совместимых с Adobe RGB (DCF2.0/Exif2.21), изображения печатаются с более низким уровнем интенсивности цвета (стр. 192).

---

### При печати обрезаются края изображений.

- В зависимости от принтера, могут обрезаться левый, правый, верхний или нижний края. Обычно боковая сторона изображения обрезается при печати изображения, снятого в формате [16:9].
- Если Вы печатаете на своем принтере, отмените установки обрезки или печати без полей. Обратитесь к изготовителю принтера, чтобы узнать, предусмотрены ли у принтера данные функции.
- Если Вы печатаете в ателье, спросите, могут ли они распечатать изображения без обрезки обоих краев.

---

### На изображениях не печатается дата.

- С помощью программы “PMB” можно напечатать изображения с датой (стр. 80).
- Этот фотоаппарат не имеет функции наложения даты на изображения. Тем не менее, так как изображения, снятые этим фотоаппаратом, содержат информацию о дате съемки, можно напечатать изображения с наложенной на них датой, если принтер или программа распознает информацию в формате Exif. По вопросу совместимости с данными Exif обратитесь к изготовителю принтера или ПО.
- Если Вы печатаете снимки в ателье, изображения могут быть напечатаны с датой, если Вы попросите об этом.

## Прочее

### Объектив запотел.

- Произошла конденсация влаги. Выключите камеру и оставьте его примерно на 1 час перед использованием (стр. 241).

---

### При включении фотокамеры появилось сообщение “Выбор Часового пояса/Даты/Времени.”.

- Фотоаппарат без батарейного блока или с почти разряженной батареей некоторое время не использовался. Зарядите батарейный блок и снова установите дату (стр. 33, 242). Если установка даты теряется при каждой зарядке батарейного блока, обратитесь за консультацией к своему дилеру Sony или в местный уполномоченный сервисный центр Sony.

---

### Количество доступных для записи изображений не уменьшается или уменьшается на 2 за один раз.

- Это связано со степенью сжатия, так как при съемке с использованием формата JPEG размер изображения после сжатия изменяется по-разному в зависимости от снимаемого изображения (стр. 189).

---

### Настройка сброшена без восстановления исходных значений.

- Батарейный блок был извлечен при выключателе питания в положении ON. При извлечении батарейного блока убедитесь, что фотоаппарат выключен и индикатор доступа не светится (стр. 22, 27).

---

### Фотокамера работает неправильно.

- Выключите питание фотоаппарата. Извлеките и вставьте снова батарейный блок. Если камера нагрелась, извлеките батарейный блок и дайте ему остыть перед попыткой выполнения этой корректирующей процедуры.
- Отсоедините вилку питания, если используется адаптер переменного тока (продается отдельно). Подключите штепсель питания и снова включите фотоаппарат. Если после этого фотокамера все равно не работает, обратитесь за консультацией к своему дилеру Sony или в местный уполномоченный сервисный центр Sony.

---

 **отображается на экране.**

- Функция SteadyShot не работает. Можно продолжать съемку, но функция SteadyShot не будет работать. Выключите и включите фотоаппарат. Если шкала SteadyShot продолжает показываться, обратитесь к вашему дилеру Sony или в местный авторизованный сервисный центр Sony.

---

**На экране отображается "--E--".**

- Извлеките и снова установите карту памяти. Если индикация не исчезает, отформатируйте карту памяти.

# Предупреждающие сообщения

При появлении следующих сообщений выполните приведенные ниже инструкции.

---

## Выбор Часового пояса/Даты/Времени.

- Установите регион, дату и время. Если фотоаппарат не использовался в течение длительного времени, зарядите его внутреннюю перезаряжаемую батарейку (стр. 33, 242).

---

## Недостаточно питания.

- Предпринималась попытка выполнить операцию [Режим очистки] при недостаточном уровне заряда батареи. Зарядите батарейный блок или используйте адаптер переменного тока (продается отдельно).

---

## Работа с картой памяти невозможна.

### Форматировать?

- Карта памяти отформатирована на компьютере и формат файла был изменен. Выберите [Ввод], затем отформатируйте карту

памяти. Вы можете снова использовать эту карту памяти, но все ранее записанные на ней данные будут удалены. Процесс форматирования занимает некоторое время. Если это сообщение появляется снова, замените карту памяти.

---

## Ошибка карты памяти

- Установлена несовместимая карта памяти или форматирование не выполнено.

---

## Повторно вставьте карту памяти.

- Установленную карту памяти невозможно использовать с данным фотоаппаратом.
- Карта памяти повреждена.
- Загрязнены контакты карты памяти.

---

## Карта памяти заблокирована.

- Используется карта памяти с переключателем защиты от записи, установленным в положение LOCK. Установите переключатель в положение записи.

---

**Обработка...**

- Процесс шумоподавления при длительной выдержке или высоком значении ISO длится столько, сколько затвор оставался открытым. Во время процесса подавления шумов дальнейшая съемка невозможна.

---

**Невозможно отобразить.**

- Фотоснимки, записанные с помощью других фотоаппаратов или видоизмененные с помощью компьютера, могут не отображаться.

---

**Проверьте крепл. объектива. Используйте несовм. объек. можно разрешить в меню польз. установок.**

- Объектив неправильно установлен или не установлен.
- Если фотоаппарат присоединяется к астрономическому телескопу или подобному устройству, установите параметр [Спуск б/объектива] на [Вкл].

---

**Невозможно напечатать.**

- Попытка пометить файлы RAW меткой DPOF.

---

**Камера перегрелась. Позвольте камере остыть.**

- Фотоаппарат нагрелся из-за непрерывной съемки. Отключите питание. Дайте фотоаппарату остыть и подождите, пока он будет снова готов к съемке.



- Температура внутри фотоаппарата увеличилась до неприемлемого уровня вследствие продолжительного записывания. Остановите процесс записи.

---

**Выполнение записи в этом формате видеосъемки невозможно.**

- Установите параметр [Формат файла] на [MP4].



- Количество изображений превысило предельное значение для функции управления данными в файле базы данных камеры.



- Невозможна регистрация в файле базы данных. Импортируйте все изображения в компьютер при помощи программы "PMB" и восстановите карту памяти.

---

## **Ошибка фотоаппарата**

### **Системная ошибка**

- Отключите питание, извлеките батарейный блок, затем повторно вставьте его. Если это сообщение появляется часто, обратитесь за консультацией к своему дилеру Sony или в местный уполномоченный сервисный центр Sony.

---

## **Ошибка файла базы изображений. Восстановить?**

- Вы не можете записывать или воспроизводить фильмы AVCHD View из-за повреждения файла базы данных изображений. Для восстановления данных следуйте инструкциям на экране.

---

## **Невозможно увеличить. Невозможно повернуть кадр.**

- Изображения, записанные на других камерах, могут не увеличиваться или не поворачиваться.

---

## **Создание дополнительных папок невозможно.**

- На карте памяти есть папка с именем, начинающимся с “999”. В этом случае больше нельзя создавать папки.

## Меры предосторожности

### Не используйте/не храните фотокамеру в следующих местах

- В чрезмерно жарком, сухом или влажном месте  
В таких местах, как, например, в автомобиле, припаркованном под прямыми солнечными лучами, корпус камеры может деформироваться, что может привести к неисправности.
- Под прямыми лучами солнца или вблизи нагревательного прибора  
Корпус камеры может обесцветиться или деформироваться, и это может привести к неисправности.
- В месте, подверженном качающей вибрации
- Вблизи источников сильного магнитного поля
- В местах с повышенным содержанием песка или пыли  
Будьте осторожны, не допускайте попадания песка или пыли в камеру. Это может привести к неисправности фотоаппарата, и в некоторых случаях эта неисправность не может быть устранена.
- Влажные места  
Это может привести к образованию плесени на объективе.

### О хранении

Не забудьте надеть переднюю крышку объектива или крышку корпуса, когда камера не используется. Прикрепляя крышку байонета, удалите всю пыль с крышки перед установкой ее на фотоаппарат.

### О температурах эксплуатации

Ваша камера рассчитана на использование при температуре от 0 °С до 40 °С. Съемка в чрезмерно холодных или жарких местах, где температура выходит за этот диапазон, не рекомендуется.

### О конденсации влаги

При быстром перемещении фотоаппарата из холодного места в теплое, внутри или снаружи фотоаппарата может конденсироваться влага. Эта конденсация влаги может привести к неисправности фотоаппарата.

### Как предотвратить конденсацию влаги

Если камера перемещается из холодного места в теплое помещение, положите ее в пластиковый пакет и дайте ей возможность адаптироваться к новым условиям около 1 часа или более.

### **При конденсации влаги**

Выключите фотоаппарат и подождите около часа, пока влага не испарится. Обратите внимание, что если Вы попытаетесь выполнять съемку, когда внутри объектива остается влага, Вы не сможете записать качественные изображения.

### **О внутренней перезаряжаемой батарее**

Данный фотоаппарат имеет встроенный аккумулятор, предназначенный для сохранения даты, времени и других установок независимо от того, включено или выключено питание, заряжен батарейный блок или нет.

Эта перезаряжаемая батарейка постоянно заряжается в течение всего времени использования Вашего фотоаппарата. Однако, если Вы используете камеру только в короткие промежутки времени, она постепенно разряжается, и если Вы совсем не пользуетесь фотокамерой примерно в течение 3 месяцев, она полностью разрядится. В этом случае перед эксплуатацией фотоаппарата не забудьте зарядить эту перезаряжаемую батарейку. Вместе с тем, если эта перезаряжаемая батарейка не заряжена, Вы можете

пользоваться фотоаппаратом до тех пор, пока Вам не понадобится записать дату и время. Если при каждой зарядке батареи настройки фотоаппарата сбрасываются на значения по умолчанию, возможно, истек срок службы встроенного аккумулятора. Обратитесь к своему дилеру Sony или в местный уполномоченный сервисный центр Sony.

### **Способ зарядки внутренней перезаряжаемой батарейки**

Вставьте заряженный батарейный блок в камеру или подключите камеру к сетевой розетке при помощи адаптера переменного тока (продается отдельно), и оставьте камеру на 24 часа или более с выключенным питанием.

### **Об использовании объективов и принадлежностей**

Рекомендуется использовать объективы/принадлежности\* компании Sony, рассчитанные на соответствие характеристикам камеры. Использование изделий других производителей может привести к невозможности использования всех возможностей камеры или приведет к поломке или неисправности камеры.

\* Включая изделия Konica Minolta.



## О картах памяти

Не прикрепляйте этикетки и др. на карту памяти или на адаптер карты. Это может привести к неисправности.

## О записи/ воспроизведении

- При первом использовании карты памяти с фотоаппаратом для стабильной работы карты памяти рекомендуется перед съемкой отформатировать карту при помощи фотоаппарата. Учтите, что форматирование безвозвратно удаляет все данные с карты памяти, и их восстановление невозможно. Сохраните ценные данные в компьютере и т.д.
- В результате многократной записи и удаления изображений данные на карте памяти могут стать фрагментированными. Дальнейшее сохранение или запись видео может быть невозможным. В подобных случаях сохраните изображения в компьютере или другом устройстве и отформатируйте карту памяти (стр. 199).
- Перед съемкой событий, происходящих только один раз, выполните пробную съемку, чтобы убедиться в правильной работе фотоаппарата.
- Этот фотоаппарат изготовлен пыле- и влагонепроницаемым, однако он не является водо- и брызгостойким. При использовании фотоаппарата во время дождя следите, чтобы фотоаппарат и объектив не намокли. Очистите фотоаппарат после использования, если на него попала грязь. Если на фотоаппарате останутся вода, песок, пыль, соль и т.д., это может привести к нарушению работы фотоаппарата.
- Не смотрите на солнце или источник сильного света через снятый объектив или видоискатель. Это может вызвать непоправимое поражение Ваших глаз. Или же может привести к неисправности Вашего фотоаппарата.
- Не используйте фотоаппарат вблизи генераторов сильных радиоволн или источников излучения. Фотоаппарат может не выполнить запись или воспроизведение надлежащим образом.
- Использование фотоаппарата в местах с повышенным содержанием песка или пыли может привести к неисправности.
- Если произойдет конденсация влаги, удалите ее перед использованием фотоаппарата (стр. 242).

- Не трясите фотоаппарат и не стучите по нему. Помимо неисправности и невозможности выполнять запись изображений, это может привести к непригодности носителя информации или стать причиной искажения, повреждения или потери данных.
- Перед использованием почистите поверхность вспышки мягкой тканью или чем-либо подобным. Выделение тепла от вспышки может привести к тому, что грязь на поверхности вспышки может дымить или сгорать.
- Храните фотоаппарат, прилагаемые принадлежности и т.п. в недоступном для детей месте. Они могут проглотить карту памяти и т.п. В случае возникновения подобной проблемы, немедленно обратитесь за консультацией к врачу.

# Использование камеры за границей — источники питания

Вы можете использовать вашу камеру, зарядное устройство и адаптер переменного тока AC-PW10AM (продается отдельно) в любой стране или регионе, где имеются источники переменного тока 100 В – 240 В, 50/60 Гц.

## Примечание

- Не используйте электронный трансформатор (дорожный преобразователь), так как это может привести к неисправности.

## Системы цветного телевидения

Для просмотра на телевизоре фотоснимков телевизор и фотоаппарат должны использовать одинаковую систему цветного телевидения.

### Система NTSC (1080 60i)

Багамские острова, Боливия, Венесуэла, Канада, Колумбия, Корея, Мексика, Перу, Суринам, США, Тайвань, Филиппины, Центральная Америка, Чили, Эквадор, Ямайка, Япония и т.д.

### Система PAL (1080 50i)

Австралия, Австрия, Бельгия, Венгрия, Вьетнам, Германия, Голландия, Гонконг, Дания, Индонезия, Испания, Италия, Китай, Кувейт, Малайзия, Новая Зеландия, Норвегия, Польша, Португалия, Румыния, Сингапур, Словацкая Республика, Соединенное Королевство, Таиланд, Турция, Финляндия, Хорватия, Чешская Республика, Швейцария, Швеция и т.д.

### Система PAL-M (1080 50i)

Бразилия

### Система PAL-N (1080 50i)

Аргентина, Парагвай, Уругвай

### Система SECAM (1080 50i)

Болгария, Гвиана, Греция, Ирак, Иран, Монако, Россия, Украина, Франция и т.д.

# Формат AVCHD

AVCHD — это формат высокой четкости для цифровых фотоаппаратов, используемый для записи сигнала высокой четкости (HD) в режимах 1080i\*<sup>1</sup> или 720p\*<sup>2</sup> при помощи эффективной технологии сжатия данных. Для сжатия видеоданных применяется технология MPEG-4 AVC/H.264, а для сжатия аудиоданных — система Dolby Digital или Linear PCM.

Формат MPEG-4 AVC/H.264 способен сжимать изображения с большей эффективностью, чем обычный формат сжатия изображений. Формат MPEG-4 AVC/H.264 позволяет записывать видеосигнал высокой четкости, производимый цифровой видеокамерой, на 8-см диски DVD, жесткие диски, флеш-память, карты памяти и т.д.

## Запись и воспроизведение при помощи фотоаппарата

Используя формат AVCHD, фотоаппарат выполняет запись указанных далее изображений высокой четкости (HD).

Видеосигнал\*<sup>3</sup>:

### 1080 60i-совместимое устройство

MPEG-4 AVC/H.264  
1920 × 1080/60i,  
1920 × 1080/60p,  
1920 × 1080/24p

### 1080 50i-совместимое устройство

MPEG-4 AVC/H.264  
1920 × 1080/50i,  
1920 × 1080/50p,  
1920 × 1080/25p

Аудиосигнал: Dolby Digital 2ch  
Носитель данных: Карта памяти

\*1 Режим 1080i

Режим высокой четкости, использующий 1080 эффективных строк развертки и чересстрочную развертку.

\*2 Режим 720p

Режим высокой четкости, использующий 720 эффективных строк развертки и прогрессивную развертку.

\*3 Данные, записанные в других форматах AVCHD, кроме указанных выше, не воспроизводятся на фотоаппарате.

# GPS (только SLT-A77V)

Данная система позволяет точно определить положение на земной поверхности. Спутники GPS обращаются на 6 орбитах на высоте 20000 км над землей. Система GPS состоит из 24 или большего числа спутников GPS. Приемник GPS принимает радиосигналы от спутников и вычисляет текущее положение приемника, исходя из орбитальной информации (альманах), времени прохождения сигнала и т.д. Процесс определения координат называется “триангуляция”.

Приемник GPS может определить широту и долготу места, принимая сигналы от 3 или более спутников.

- Поскольку расположение спутников GPS постоянно изменяется, в зависимости от места и времени использования фотоаппарата определение координат может длиться дольше, или приемник не сможет вообще определить координаты.

- “GPS” - это система определения географических координат путем триангуляции радиосигналов от спутников GPS. Избегайте мест, куда радиосигналы не проходят или где они отражаются, например в окружении зданий или деревьев и т.д. Пользуйтесь фотоаппаратом на открытой местности.
- В следующих местах или ситуациях, когда сигналы от спутников GPS не достигают фотоаппарата, запись информации о местоположении может оказаться невозможной.
  - В туннелях, в помещении или в местах, затененных зданиями.
  - Между высокими зданиями или на узких улицах, окруженных домами.
  - В подземных помещениях, среди густых деревьев, под мостами, а также вблизи источников электромагнитного излучения, например около высоковольтных линий.
  - Рядом с устройствами, излучающими радиосигналы такой же частоты, что и фотоаппарат: то есть рядом с 1,5 ГГц мобильными телефонами и т.д.

## Об ошибках триангуляции

- Если сразу после включения фотоаппарат перемещается в другое место, ему может потребоваться больше времени для начала триангуляции по сравнению с тем, если бы он оставался на одном месте.
- Ошибки, вызванные расположением спутников GPS  
Камера автоматически выполняет триангуляцию текущего положения, если она принимает радиосигналы от 3-х или более спутников GPS. Ошибка триангуляции, допускаемая спутниками GPS составляет около 30 м. В зависимости от обстановки, ошибка триангуляции может быть больше. В таких случаях фактическое местоположение может не совпадать с положением на карте по данным системы GPS. Вместе с тем, спутники GPS контролируются Министерством обороны США, и степень точности может быть изменена преднамеренно.

- Ошибки процесса триангуляции  
Во время триангуляции камера получает данные о местоположении примерно через каждые 15 секунд. Существует небольшая разница по времени между приемом данных о местоположении и записью этих данных в файл изображения, поэтому фактическое место съемки может не соответствовать положению на карте по информации GPS.

## Ограничения на использование GPS на борту самолета

Во время взлета и посадки самолета отключите фотоаппарат, как о том будет сказано по бортовой громкоговорящей связи.

## Другие ограничения

Пользуйтесь функцией GPS с учетом обстановки и согласно местным правилам.

## О системе географических координат

Используется система географических координат “WGS-84”.

# Съемка 3D-изображений

## Примечания о съемке

- [Панорам. 3D-обзор] не пригодна для съемки:
  - подвижных объектов;
  - объектов, находящихся очень близко от фотоаппарата;
  - объектов, содержащих повторяющиеся элементы, такие как облицовочная плитка, а также малоконтрастных объектов, таких как небо, песчаный пляж или лужайка;
- Запись в режиме [Панорам. 3D-обзор] может прерваться в следующих случаях:
  - в процессе съемки панорамы фотоаппарат движется слишком быстро или слишком медленно;
  - значительное дрожание фотоаппарата.
- Если вы не успели выполнить съемку панорамы всей сцены за отведенное время, на скомпонованном изображении появится черная область. В этом случае, для записи полного панорамного изображения перемещайте фотоаппарат быстрее.
- Так как панорама создается из нескольких изображений, переходные зоны могут выглядеть нечетко.

- При слабом освещении изображения могут получиться размытыми.
- Если сцена освещена мерцающими источниками света, такими как флуоресцентные лампы, изображения могут не записаться должным образом.
- Съемка будет неудачной, если область съемки 3D-панорамы и область, в которой определены фокус и экспозиция в режиме блокировки АЭ/АФ, значительно отличаются яркостью, цветом и фокусировкой. В этом случае измените область блокировки и повторите съемку.
- Доступно только горизонтальное направление съемки.
- Подробнее о процедуре съемки 3D-изображений см. стр. 48.

## Примечание о воспроизведении 3D-изображений

При воспроизведении 3D-изображений на ЖК-мониторе фотоаппарата или на телевизоре, несовместимом с 3D, изображения воспроизводятся без эффекта 3D.

## Примечания о файлах 3D-изображений

- 3D-изображение создается путем комбинации файлов в форматах JPEG и MPO. Если один из этих файлов удален из компьютера, возможно, не удастся правильно воспроизвести 3D-изображение.
- Подробнее о процедуре просмотра 3D-изображений см. стр. 178 и 183.



# Карта памяти

## Примечания, относящиеся к использованию карт памяти

- Не ударяйте, не сгибайте и не роняйте карту памяти.
- Не используйте и не храните карту памяти в следующих условиях.
  - В местах с высокой температурой, таких как нагретый салон автомобиля, находящегося на стоянке под прямыми солнечными лучами.
  - В местах, подверженных воздействию прямых солнечных лучей.
  - Во влажных местах или местах с наличием коррозионных веществ.
- Сразу после использования в течение длительного времени карта памяти может быть горячей. Будьте осторожны при обращении с ней.
- При свечении индикатора доступа не извлекайте карту памяти, не вынимайте батарейный блок и не выключайте питание. Данные могут быть повреждены.
- Данные могут быть повреждены при размещении карты рядом с сильно намагниченными предметами или при ее использовании в среде с электрическими помехами или статическим электричеством.
- Мы рекомендуем сделать резервную копию данных карты памяти, например, на жестком диске компьютера.
- При переноске или хранении карты памяти используйте прилагаемый к ней футляр.
- Не подвергайте карту памяти воздействию воды.
- Не прикасайтесь к контактам карты памяти рукой или металлическим предметом.
- Если переключатель защиты от записи на карте памяти установлен в положение LOCK, то выполнение таких действий, как запись или удаление изображений, невозможно.
- Функционирование карт памяти, отформатированных на компьютере, с данным фотоаппаратом не гарантируется. Обязательно форматируйте карту памяти при помощи фотоаппарата.
- Скорости чтения/записи данных зависят от сочетания используемых карт памяти и оборудования.
- Делая записи на участке для надписей, не надавливайте на него сильно.
- Не прикрепляйте этикетки непосредственно на карты памяти.

- Не разбирайте карты памяти и не изменяйте их конструкцию.
- Не оставляйте карты памяти в местах, доступных для маленьких детей. Они могут случайно проглотить ее.

## Примечания, относящиеся к используемым с камерой картам памяти “Memory Stick”

Ниже указаны типы карт “Memory Stick”, которые можно использовать с данной камерой. Вместе с тем, правильная работа всех функций карты “Memory Stick PRO Duo” не гарантируется.

### “Memory Stick PRO Duo” \*1\*2\*3 “Memory Stick PRO-HG Duo” \*1\*2

Можно использовать с вашей камерой



### “Memory Stick Duo”

Нельзя использовать с фотоаппаратом



### “Memory Stick” и “Memory Stick PRO”

Нельзя использовать с вашей камерой



- \*1 Имеет функцию MagicGate. MagicGate - это технология защиты авторского права, использующая технологию шифрования. На этом фотоаппарате нельзя выполнить запись или воспроизведение данных, для которых необходимы функции MagicGate.
- \*2 Поддерживает высокоскоростную передачу данных по параллельному интерфейсу.
- \*3 Для записи видео на “Memory Stick PRO Duo” можно использовать только карты с маркировкой Mark2.

## Примечания по использованию “Memory Stick Micro” (продается отдельно)

- Данная камера совместима с “Memory Stick Micro” (“M2”). “M2” является сокращением “Memory Stick Micro”.
- Чтобы использовать карту “Memory Stick Micro” с камерой, обязательно установите “Memory Stick Micro” в адаптер “M2” размера Duo. Если карта “Memory Stick Micro” установлена в камеру без адаптера “M2” размера Duo, то ее, возможно, не удастся извлечь из камеры.
- Не оставляйте карту памяти “Memory Stick Micro” в местах, доступных для маленьких детей. Они могут случайно проглотить ее.

# Батарейный блок/Зарядное устройство

- Время зарядки зависит от оставшегося заряда батарейного блока или условий зарядки.
- Мы рекомендуем заряжать батарейный блок при температуре окружающей среды от 10 °C до 30 °C. Вне указанного диапазона температур эффективная зарядка батарейного блока не гарантируется.
- Подключите зарядное устройство к ближайшей сетевой розетке.
- Не заряжайте батарейный блок сразу после предыдущего заряжения или после того, как заряженный блок некоторое время не использовался. Это может ухудшить рабочие характеристики батарейного блока.
- Не заряжайте в зарядном устройстве (прилагается) никакие другие батарейные блоки, кроме батарейного блока “InfoLITHIUM” серии М. При попытке зарядить батареи, отличные от указанного типа, они могут протечь, перегреться или взорваться, что связано с риском поражения

электрическим током и получения ожогов.

- Мигание индикатора CHARGE может указывать на сбой работы батарейного блока или на то, что был установлен батарейный блок, отличный от указанного типа. Убедитесь, что батарейный блок соответствует указанному типу. Если батарейный блок соответствует указанному типу, извлеките его, замените на новый или на другой батарейный блок и проверьте, работает ли зарядное устройство надлежащим образом. Если зарядное устройство работает правильно, может иметь место ошибка батареи.
- Если зарядное устройство загрязнено, зарядка может быть неудачной. Очистите зарядное устройство сухой тканью и т.п.

## Примечания, относящиеся к использованию батарейного блока

- Используйте только батарейный блок NP-FM500H. Имейте в виду, что батарейные блоки NP-FM55H, NP-FM50 и NP-FM30 использовать нельзя.
- При определенных обстоятельствах

отображаемый уровень может быть неточным.

- Не подвергайте батарейный блок воздействию воды. Батарейный блок не является водозащищенным.
- Не оставляйте батарейный блок в чрезмерно нагретых местах, например, в салоне автомобиля, или под прямыми солнечными лучами.

### **Эффективное использование батарейного блока**

- Характеристики батареи ухудшаются в условиях низких температур. Поэтому на холоде время использования батарейного блока сокращается, а скорость непрерывной съемки уменьшается. Рекомендуется поместить батарейный блок в карман поближе к телу, чтобы он нагрелся, и вставлять его в фотоаппарат непосредственно перед началом съемки.
- Батарейный блок быстро разряжается при частом использовании вспышки или режима непрерывной съемки, а также при частом включении-выключении камеры или установки высокой яркости ЖК-монитора.

### **Срок службы батарейного блока**

- Срок службы батареи ограничен. Емкость батареи постепенно уменьшается по мере ее использования, а также с течением времени. Если время функционирования батареи существенно сократилось, вероятной причиной является исчерпание батарейным блоком своего ресурса. Приобретите новый батарейный блок.
- Срок службы батареи может быть разным в зависимости от условий ее хранения, условий работы и окружающей среды, в которой используется каждый батарейный блок.

### **О хранении батарейного блока**

Если батарейный блок не будет использоваться длительное время, то для продления срока службы блока зарядите его, после чего один раз в год полностью разряжайте блок в фотоаппарате и храните в сухом прохладном месте.

# Лицензия

## Информация о лицензии

В камере установлено программное обеспечение “С Library”, “zlib” и “libjpeg”. Эти программы предоставляются на основании лицензионных соглашений с владельцами авторских прав. По требованию владельцев авторских прав на эти программы, мы обязаны уведомить вас о следующем. Прочтите следующие разделы. Прочтите файл “license3.pdf” в папке “License” на компакт-диске. Здесь вы найдете лицензии (на английском языке) программного обеспечения “С Library”, “zlib” и “libjpeg”.

**НАСТОЯЩЕЕ ИЗДЕЛИЕ  
ЛИЦЕНЗИРУЕТСЯ В  
РАМКАХ ПОРТФЕЛЯ  
ПАТЕНТА AVC ДЛЯ  
ЛИЧНОГО И  
НЕКОММЕРЧЕСКОГО  
ИСПОЛЬЗОВАНИЯ  
ПОТРЕБИТЕЛЕМ ДЛЯ  
СЛЕДУЮЩИХ ЦЕЛЕЙ:  
(i) КОДИРОВАНИЕ  
ВИДЕОДАНЫХ  
СОГЛАСНО СТАНДАРТУ  
AVC (“AVC VIDEO”)  
И (ИЛИ)  
(ii) ДЕКОДИРОВАНИЕ  
ВИДЕОДАНЫХ В  
ФОРМАТЕ AVC, КОТОРЫЕ  
БЫЛИ ЗАКОДИРОВАНЫ**

**ПОТРЕБИТЕЛЕМ,  
ЗАНЯТЫМ ЛИЧНОЙ И  
НЕКОММЕРЧЕСКОЙ  
ДЕЯТЕЛЬНОСТЬЮ, И (ИЛИ)  
БЫЛИ ПОЛУЧЕНЫ ОТ  
ПОСТАВЩИКА  
ВИДЕОПРОДУКЦИИ,  
ИМЕЮЩЕГО ЛИЦЕНЗИЮ  
НА РАСПРОСТРАНЕНИЕ  
ВИДЕОДАНЫХ В  
ФОРМАТЕ AVC.  
ДЛЯ ЛЮБЫХ ИНЫХ ЦЕЛЕЙ  
НИКАКИЕ ЛИЦЕНЗИИ НЕ  
ПРЕДОСТАВЛЯЮТСЯ И НЕ  
ПОДРАЗУМЕВАЮТСЯ.  
ДОПОЛНИТЕЛЬНУЮ  
ИНФОРМАЦИЮ МОЖНО  
ПОЛУЧИТЬ ОТ MPEG LA,  
L.L.C.  
СМ. САЙТ  
[HTTP://WWW.MPEGLA.COM](http://www.mpegla.com)**

## **О прикладных программах GNU GPL/ LGPL**

В камере используется программное обеспечение, на которое распространяется действие следующих лицензий: “Универсальная общедоступная лицензия GNU” (здесь и далее именуемая “GPL”) или “Универсальная общедоступная лицензия ограниченного применения GNU” (здесь и далее именуемая “LGPL”). Настоящим уведомляем, что по условиям предоставленных лицензий GPL/LGPL вы имеее

право получать доступ, изменять и распространять исходный код этих программ.

Исходный код находится в Интернете. Для его загрузки используйте следующую ссылку: <http://www.sony.net/Products/Linux/>

Просим не обращаться к нам по вопросам, связанным с содержанием исходного кода.

Прочтите файл “license2.pdf” в папке “License” на компакт-диске. Там находятся лицензии на программы “GPL” и “LGPL” (на английском языке).

Для просмотра файла PDF необходима программа Adobe Reader. Если эта программа отсутствует на вашем компьютере, ее можно загрузить с сайта Adobe Systems: <http://www.adobe.com/>

# Проверка количества доступных для записи изображений/времени записи

Когда карта памяти вставлена в фотоаппарат и выключатель установлен в положение ON, на экране отобразится количество фотоснимков, которые могут быть записаны (если продолжать съемку, используя текущие настройки).

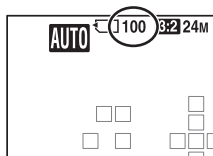

## Примечания

- Если на экране мигает желтый "0" (количество доступных для записи изображений), карта памяти заполнена. Замените карту памяти другой или удалите изображения с используемой карты памяти (стр. 42, 181).
- Если на экране мигает желтая надпись "NO CARD" (количество доступных для записи изображений), в фотоаппарате нет карты памяти. Вставьте карту памяти.

## Количество изображений, которые могут быть записаны на карте памяти

В таблице указывается приблизительное количество изображений, которые могут быть записаны на карту памяти, отформатированную с помощью данного фотоаппарата. Эти значения определены в ходе испытаний на стандартных картах памяти Sony. Фактические величины могут отличаться в зависимости от условий съемки и типа используемой карты памяти.



**Размер изобр.: L 24M**

**Формат: 3:2\***

**“Memory Stick PRO Duo”**

**(Ед. изм.: изображения)**

<b>Емкость</b> <b>Размер</b>	<b>2 Гб</b>	<b>4 Гб</b>	<b>8 Гб</b>	<b>16 Гб</b>	<b>32 Гб</b>
Стандартное	335	680	1350	2750	5500
Высокое	205	410	830	1650	3300
RAW и JPEG	54	105	220	440	880
RAW	74	145	300	600	1200

\* Если параметр [Формат] имеет значение [16:9], можно записать больше изображений, чем указано в таблице выше (кроме случая, когда выбрано [RAW]).

## Количество изображений, которые можно записать при использовании батарейного блока

Ниже указывается приблизительное количество изображений, которые могут быть записаны при использовании камеры с полностью заряженным батарейным блоком (прилагается). Обратите внимание, что действительное количество может быть меньшим, чем указанное, в зависимости от условий использования.

	<b>SLT-A77</b>	<b>SLT-A77V</b>
<b>Режим ЖК-монитора</b>	Прибл. 530 изображений	Прибл. 530 изображений
<b>Режим видеоискателя</b>	Прибл. 470 изображений	Прибл. 470 изображений

- Количество рассчитывается с полностью заряженным батарейным блоком и при следующих условиях:
  - Температура окружающей среды 25 °C.
  - Используется батарейный блок, который заряжался в течение часа после того, как погас индикатор CHARGE.
  - Использование Sony “Memory Stick PRO Duo” (продается отдельно).
  - [Качество] установлен на [Высокое].

- [Режим АФ] установлен на [Автоматич. АФ].
- Съемка через каждые 30 секунд.
- Вспышка срабатывает при съемке каждого 2 снимка.
- Питание включается и выключается через каждые 10 снимков.
- [GPS Вкл/Выкл] установлен на [Вкл] (только SLT-A77V).
- Методика измерения основывается на стандарте CIPA.  
(CIPA: Camera & Imaging Products Association)

## Доступная длительность записи видео

Ниже в таблице указана приблизительная суммарная длительность записи на карту памяти, отформатированную с помощью фотоаппарата.

**“Memory Stick PRO Duo” (час (часы), мин (минуты))**

Емкость Параметры записи	2 Гб	4 Гб	8 Гб	16 Гб	32 Гб
60i 24M(FX)/50i 24M(FX)	10 мин	20 мин	40 мин	1 час 30 мин	3 час
60i 17M(FH)/50i 17M(FH)	10 мин	30 мин	1 час	2 час	4 час 5 мин
60p 28M(PS)/50p 28M(PS)	9 мин	15 мин	35 мин	1 час 15 мин	2 час 30 мин
24p 24M(FX)/ 25p 24M(FX)	10 мин	20 мин	40 мин	1 час 30 мин	3 час
24p 17M(FH)/ 25p 17M(FH)	10 мин	30 мин	1 час	2 час	4 час 5 мин
1440×1080 12M	20 мин	40 мин	1 час 20 мин	2 час 45 мин	5 час 30 мин
VGA 3M	1 час 10 мин	2 час 25 мин	4 час 55 мин	10 час	20 час 5 мин

### Примечания

- Время записи фильмов варьируется потому что камера оборудована системой VBR (переменной скоростью передачи битов), что автоматически настраивает качество изображения в зависимости от снимаемой сцены. При записи быстро движущегося объекта изображение будет более четким, однако время записи будет меньше, так как камера использует больше памяти для записи. Время записи также варьируется в зависимости от условий съемки, объекта или настройки качества/размера изображения.
- Приведенные значения не являются временем непрерывной записи.
- Длительность записи может зависеть от условий съемки и используемой карты памяти.
- Остановите запись видео, если появится индикация [L]. Температура внутри фотоаппарата повысилась до предельного уровня.
- Подробнее о воспроизведении видео см. стр. 41.

### Примечания, относящиеся к непрерывной записи видео

- Требуется много энергии для записи фильма высокого качества или для непрерывной съемки с использованием датчика изображения размера APS-C. Поэтому если вы продолжите съемку, температура внутри камеры поднимется, особенно температура датчика изображения. В таких случаях камера выключается автоматически, так как высокие температуры оказывают отрицательное воздействие на качество изображений или перегружают внутренний механизм камеры.
- Длительность времени, доступная для записи фильма, будет следующей, когда камера начинает запись после выключения камеры на некоторое время. (Следующие значения указывают на время непрерывной записи с момента начала записи камерой до момента прекращения).

Температура окружающей среды	Непрерывное время записи фильмов
20 °C	Прибл. 29 минут
30 °C	Прибл. 29 минут
40 °C	Прибл. 13 минут

- Длительность времени, доступная для записи фильмов, варьируется в зависимости от температуры или состояния камеры перед началом записи. Если вы часто меняете композицию или снимаете изображения после включения питания, температура внутри камеры поднимается и время, доступное для записи, становится короче, чем значения, указанные в таблице выше.
- Если камера прекращает запись из-за повышения температуры, оставьте камеру выключенной на несколько минут. Начинать запись после полного снижения температуры внутри камеры.
- При соблюдении следующих условий время записи будет больше.
  - Не допускайте попадания на камеру прямого солнечного света.
  - Выключайте камеру, если она не используется.
  - При возможности используйте штатив и отключите функцию SteadyShot.
- Максимальный размер видеофайла составляет приблизительно 2 ГБ. Если размер файла достигает 2 ГБ, запись останавливается автоматически, когда параметр [Формат файла] установлен на [MP4] и автоматически создается новый файл, когда параметр [Формат файла] установлен на [AVCHD 60i/60p]/[AVCHD 50i/50p].
- Максимальная длительность непрерывной записи составляет 29 минут.

# Технические характеристики

## Фотоаппарат

### [Система]

Тип камеры	Цифровой фотоаппарат со сменным объективом
Объектив	Объектив А-переходник

### [Датчик изображения]

Формат изображения	23,5 мм × 15,6 мм (формат APS-C) датчик изображения CMOS
Общее количество пикселей датчика изображения	Прибл. 24 700 000 пикселей
Число эффективных пикселей фотокамеры	Прибл. 24 300 000 пикселей

### [SteadyShot]

Для неподвижных изображений	Система: Механизм сдвига датчика изображения Эффект: Прибл. от 2,5 EV до 4,5 EV по выдержке (в зависимости от условий съемки и установленного объектива)
Для фильмов	Система: Электронная

### [Пылезащита]

Система	Антистатическое покрытие на низкочастотном фильтре и механизме сдвига датчика изображения
---------	---

### [Система автоматической фокусировки]

Система	Система фазового детектирования TTL, 19 точек (11 точками крестового типа)
Диапазон чувствительности	От -1 EV до 18 EV (при эквиваленте ISO 100)
Подсветка АФ	Прибл. от 1 м до 7 м

### [Электронный видискатель]

Тип	Электронный видискатель (Органический электролюминисцентный)
-----	--

Размер экрана	1,3 см (тип 0,5)
Общее количество точек	2 359 296 точек
Покрытие кадра	100%
Увеличение	1,09 × с объективом 50 мм на бесконечности, -1 м <sup>-1</sup> (диоптрия)
Положение глаза	Прибл. 27 мм от видоискателя, 22 мм от рамки видоискателя при -1 м <sup>-1</sup>
Настройка диоптрий	От -4,0 м <sup>-1</sup> до +3,0 м <sup>-1</sup> (диоптрий)

**[ЖК-монитор]**

ЖК-панель	7,5 см (3,0 тип) TFT
Общее количество точек	921 600 (640 × 3 (RGB) × 480) точек

**[Управление экспозицией]**

Измерительный элемент	Датчик CMOS “Exmor”
Способ измерения	1 200-зонный экспомер
Диапазон измерения	От -2 EV до +17 EV мультисегментный, центрально-взвешенный, точечный (эквивалент ISO 100 с объективом F1,4)
Чувствительность ISO (рекомендованный показатель экспозиции)	Фотографии: AUTO, ISO от 50 до 16 000 (шаг 1 EV) Видео: AUTO, ISO от 100 до 1 600 (шаг 1 EV)
Коррекция экспозиции	±5,0 EV (переключаемый между шагом 1/3 EV и 1/2 EV)

**[Затвор]**

Тип	С электронным управлением, вертикального хода, шторно-щелевого типа
Диапазон выдержек	Фотографии: от 1/8 000 сек. до 30 сек., режим BULB Видео: от 1/8 000 сек. до 1/4 сек. (шаг 1/3), до 1/60 в режиме AUTO
Скорость синхронизации вспышки	1/250 секунды

**[Встроенная вспышка]**

Гауссов шум вспышки	GN 12 (при ISO 100)
Время перезарядки	Прибл. 3 сек

Угол охвата вспышки	Покрывает угол охвата 16 мм объектива (фокусное расстояние по маркировке на объективе)
Коррекция вспышки	±3,0 EV (переключаемый между шагом 1/3 EV и 1/2 EV)

Диапазон вспышки

Диафрагма	F2.8	F4.0	F5.6	
Значение ISO	100	1 м – 4,2 м	1 м – 3 м	1 м – 2,1 м
	200	1,4 м – 6 м	1,4 м – 4,2 м	1,4 м – 3 м
	400	2 м – 8,4 м	2 м – 6 м	2 м – 4,2 м
	800	2,8 м – 12 м	2,8 м – 8,4 м	2,8 м – 6 м

### [Непрерывная съемка]

Скорость непрерывной съемки

Непрерывная съемка с приоритетом АЭ:

Максимум 12 изображений в секунду/

 Hi: Максимум 8 изображений в секунду/

 Lo: Максимум 3 изображений в секунду

- Условия измерения: Скорость непрерывной съемки медленнее в зависимости от условий съемки.

Максимальное количество непрерывных снимков

В режиме непрерывной съемки с приоритетом АЭ

Сверхвысокое: 13 изображений/Высокое:

17 изображений/Стандартное: 17 изображений/RAW и JPEG: 11 изображений/RAW:

13 изображений

В режиме непрерывной съемки

Сверхвысокое: 13 изображений/Высокое:

18 изображений/Стандартное:

18 изображений/RAW и JPEG: 11 изображений/

RAW: 13 изображений

### [Воспроизведение увеличенного изображения]

Диапазон масштабирования

Размер изображения: L: Прибл.  $\times 1,0$  –  $\times 13,6$ /

M: Прибл.  $\times 1,0$  –  $\times 9,9$ /S: Прибл.  $\times 1,0$  –  $\times 6,8$

### [Формат записи данных]

Формат файла

Совместим с JPEG (DCF Ver. 2.0, Exif Ver. 2.3, MPF Baseline), совместим с DPOF

## Неподвижные изображения 3D

Совместимость с MPO (MPF Extended (Disparity Image))

## Фильм (формат AVCHD)

AVCHD Совместимость с Ver. 2.0

Видео: MPEG-4 AVC/H.264

Аудио: Dolby Digital 2ch, с Dolby Digital Stereo Creator

- Изготовлено по лицензии ко мпании Dolby Laboratories.

## Фильм (формат MP4)

Видео: MPEG-4 AVC/H.264

Аудио: MPEG-4 AAC-LC 2ch

**[Носитель данных]**

Карты “Memory Stick PRO Duo”, SD

**[Входные/выходные разъемы]**

USB miniB, Hi-Speed USB (USB 2.0)

HDMI HDMI миниразъем

Микрофонный разъем Ø 3,5 мм миниразъем стерео

Разъем REMOTE

**[Питание, общая информация]**

Используемый батарейный блок

Перезаряжаемый батарейный блок NP-FM500H

**[Прочее]**

МикрофонStereo

ДинамикМонофонический

Exif PrintСовместимый

PRINT Image Matching IIIСовместимость

РазмерыПрибл. 142,6 мм × 104,0 мм × 80,9 мм  
(Ш/В/Г, без выступающих частей)

ВесПрибл. 732 г (с батареями и “Memory Stick PRO Duo”)

Прибл. 653 г (только корпус)

Температура эксплуатации

От 0 °C до 40 °C



**О совместимости форматов данных изображения**

- Эта фотокамера соответствует универсальному стандарту DCF (Design rule for Camera File system), разработанному ассоциацией JEITA (Japan Electronics and Information Technology Industries Association).
- Воспроизведение изображений, записанных Вашим фотоаппаратом, на другой аппаратуре и воспроизведение Вашим фотоаппаратом изображений, записанных или отредактированных на другой аппаратуре, не гарантируется.

Конструкция и технические характеристики могут быть изменены без уведомления.

**Зарядное устройство/Батарея****Зарядное устройство BC-VM10A**

Вход	100 В – 240 В перем. тока, 50/60 Гц, 9 Вт
Выход	8,4 В пост. тока, 0,75 А
Диапазон температур эксплуатации	от 0 °С до 40 °С
Диапазон температур хранения	от –20 °С до +60 °С
Максимальные размеры	Прибл. 70 мм × 25 мм × 95 мм (Ш/В/Г)
Вес	Прибл. 90 г
Класс защиты от поражения электрическим током	II

**Перезаряжаемый батарейный блок NP-FM500H**

Используемая батарея	Литий-ионная батарея	
Максимальное напряжение	8,4 В пост. тока	
Номинальное напряжение	7,2 В пост. тока	
Максимальное напряжение зарядки	8,4 В пост. тока	
Максимальный ток зарядки	2,0 А	
Емкость	Типичная	11,8 Вт*ч (1 650 мА*ч)
	Минимальная	11,5 Вт*ч (1 600 мА*ч)

Максимальные размеры Прибл. 38,2 мм × 20,5 мм × 55,6 мм (Ш/В/Г)

Вес

Прибл. 78 г

**Объектив**

Название (Название модели)	DT 18-55mm F3.5-5.6 SAM (SAL1855)	DT 16-50mm F2.8 SSM (SAL1650)
Эквивалент фокусному расстоянию камеры 35 мм* (мм)	27–82,5	24–75
Групп элементов объектива	7–8	13–16
Угол обзора*	76°-29°	83°-32°
Минимальное фокусное расстояние** (м)	0,25	0,3
Максимальное увеличение (X)	0,34	0,2
Минимальное значение диафрагмы	f/22-36	f/22
Диаметр фильтра (мм)	55	72
Размеры (максимальный диаметр высота) (прибл., мм)	69,5×69	81×88
Масса (прибл., г)	210	577

\* Значения для эквивалентного 35 мм формата фокусного расстояния и угла обзора основаны на цифровой фотоаппарат со сменными объективами, оборудованной датчиком изображения размера APS-C.

\*\* Минимальное фокусное расстояние - это наименьшее расстояние от датчика изображения до объекта.

- Этот объектив оборудован инкодером расстояния. Инкодер расстояния позволяет более точно выполнять измерения (ADI) посредством использования вспышки для ADI.
- В зависимости от механизма объектива, фокусное расстояние может меняться с изменением расстояния съемки. Фокусная длина предполагает, что объектив фокусируется на бесконечность.
- Положение бесконечности позволяет выполнить настройки для компенсации сдвига фокусировки, вызванного изменением температуры. Для съемки объекта на расстоянии бесконечности в режиме РФ используйте видоискатель и установите фокусировку.

### **О фокусном расстоянии**

Угол обзора данной камеры уже, чем у камеры формата 35 мм.

Можно приблизительно определить эквивалент фокусного расстояния 35-мм камеры для фотосъемки с таким же углом обзора, увеличив фокусное расстояние объектива наполовину.

Например, 50-мм объектив приблизительно соответствует 75-мм объективу 35-мм камеры.

**Торговые марки**

- **α** является торговой маркой корпорации Sony Corporation.
- “Memory Stick”, , “Memory Stick PRO”, MEMORY STICK PRO, “Memory Stick Duo”, MEMORY STICK DUO, “Memory Stick PRO Duo”, MEMORY STICK PRO DUO, “Memory Stick PRO-HG Duo”, MEMORY STICK PRO-HG DUO, “Memory Stick Micro”, “MagicGate” и MAGIC GATE являются торговыми марками Sony Corporation.
- “InfoLITHIUM” является торговой маркой корпорации Sony Corporation.
- “PhotoTV HD” является торговой маркой корпорации Sony Corporation.
- “AVCHD Progressive” и логотип “AVCHD Progressive” - товарные знаки Panasonic Corporation и Sony Corporation.
- Blu-ray Disc™ и Blu-ray™ являются торговыми марками Ассоциации Blu-ray Disc.
- Dolby и символ двойного D являются торговыми марками Dolby Laboratories.
- Microsoft, Windows, DirectX и Windows Vista являются либо зарегистрированными торговыми марками, либо торговыми марками корпорации Microsoft Corporation в Соединенных Штатах Америки и/или в других странах.
- HDMI, логотип HDMI и High-Definition Multimedia Interface являются товарными знаками или зарегистрированными товарными знаками “HDMI Licensing LLC”.
- Macintosh и Mac OS являются торговыми марками или зарегистрированными торговыми марками Apple Inc.
- PowerPC является зарегистрированной торговой маркой IBM Corporation в США.
- Intel, Intel Core, MMX и Pentium являются торговыми марками или зарегистрированными торговыми марками Intel Corporation.
- Логотип SDXC является торговой маркой SD-3C, LLC.
- Eye-Fi является торговой маркой Eye-Fi Inc.
- MultiMediaCard является торговой маркой ассоциации MultiMediaCard.
- “” и “PlayStation” являются зарегистрированными торговыми марками Sony Computer Entertainment Inc.
- Adobe является зарегистрированной торговой маркой или торговой маркой Adobe Systems Incorporated в Соединенных Штатах Америки и/или других странах.

- Кроме того, названия систем и изделий, используемые в данном руководстве, являются, вообще говоря, торговыми марками или зарегистрированными торговыми марками их соответствующих разработчиков или производителей. Вместе с тем, в данном руководстве знаки <sup>TM</sup> или <sup>®</sup> используются не во всех случаях.



- Добавьте развлечений с вашим устройством PlayStation 3, загрузив приложение для PlayStation 3 с PlayStation Store (там, где имеется.)
- Приложение для PlayStation 3 требует учетной записи PlayStation Network и загрузки приложения. Доступно в регионах, где доступно PlayStation Store.



# Алфавитный указатель

## ЧИСЛЕННЫЕ ЗНАЧЕНИЯ

3D .....48, 108, 249

## А

Авто HDR .....157

Авто.просмотр .....193

Автовспышка .....50, 150

Автоматическая  
корректировка времени при  
помощи GPS .....188

Автоматическая  
фокусировка .....126

Автоспуск .....170

АФ с затвором .....68

## Б

Баланс белого .....163

Батарейный блок .....25, 27, 254

Беспроводная вспышка .....151

Беспроводной пульт  
дистанционного  
управления .....174

Блокировка АЭ .....145

Блокировка фокуса .....129

Брекетинг .....171

Брекетинг баланса  
белого .....173

Брекетинг со вспышкой .....171

Брекетинг DRO .....173

## В

Видоискатель ..... 197

Восстан. БД изобр. .... 201

Вспомогательные данные  
GPS ..... 187

Вспышка выкл ..... 50, 150

Выбор папк. записи ..... 200

Выбор сцены ..... 46, 103

Вызов из памяти ..... 204

Высокоскоростная  
синхронизация ..... 150

## Г

Гистограмма ..... 94

## Д

Датчик видоискателя ..... 20

Диафрагма ..... 110

диоптрийная коррекция ..... 36

Дисп.реж.воспр. .... 179

## Ж

ЖК-монитор ..... 85, 96, 175

## З

Задний диск управления ..... 58

Закат ..... 46, 103

Запись видео ..... 40, 120

Запись звука с видео ..... 125

Запол. вспыш. .... 50, 150

- Зарядка батарейного блока ..... 25
- Защита ..... 180
- Звуковые сигн. .... 74
- И**
- Извл. изобр. Auto+ ..... 102
- Индекс изображений ..... 59
- Индикатор фокусировки.... 128
- Интеллектуальный телеконвертер ..... 168
- К**
- Карта памяти ..... 27, 251
- Качество ..... 189
- Качество изображения..... 189
- Кн. блокир. фокуса ..... 70
- Кноп. предв. просм. .... 195
- Кнопка AEL..... 191
- Кнопка AF/MF ..... 195
- Кнопка Fn..... 61, 64
- Количество записываемых изображений..... 258, 259
- Компьютер..... 76
- Конденсация влаги ..... 241
- КОНТР.ПО HDMI ..... 184
- Контрастность..... 161
- Кор.эксп.диска ..... 53, 71
- Корр. об.: Дисторсия ..... 198
- Корр. об.: Периферич. затенение..... 198
- Коррекция объектива:  
Хром. аберр. .... 198
- Коррекция экспозиции ..... 52
- Коррекция экспозиции вспышки..... 147
- Коэфф.мощности ..... 149
- Коэффициент сжатия ..... 189
- М**
- Макро ..... 46, 103
- Медленная синхронизация ..... 152
- Меню ..... 66
- Микрорегулир.АФ..... 132
- Многокадровое шумоподавление ..... 155
- Модель ..... 211
- Мультисегментный..... 146
- Мультиселектор..... 61
- Н**
- Наглазник ..... 92
- Нажатие наполовину ..... 39
- Название папки ..... 200
- Настройка DPOF ..... 220
- Насыщенность..... 161
- Непрерывная съемка ..... 169
- Непрерывная съемка с приоритетом АЭ ..... 49, 108
- Непрерывный брекетинг ... 171
- Непрер. съемка Auto+ ..... 102
- Номер файла..... 199
- Ночная Сцена ..... 46, 103

Ночной портрет.....46, 103

## О

Область AF.....130

Общее освещение .....172

Объектив.....30

Одиночный брекетинг .....171

Оптим.Д-диапаз. ....156

Отобр.парам.Live View .....95

## П

Память .....204

Панель дисплея.....99

Панорамная съемка.....48, 106

Панорамный  
обзор .....48, 56, 106

Параметры записи .....124

Пейзаж.....46, 103

Передний диск управления...58

Печать.....220

Печать даты.....220

Плечевой ремень.....22

Поворот .....177

Подсветка АФ.....131

Подтвержд.удал. ....74

Пользовательский баланс  
белого .....165

Портрет .....46, 103

Порядок брекет. ....71

Предварительный  
просмотр .....112

Предустановленный баланс  
белого цвета.....164

Приор. выдержки ..... 113

Приор. диафрагмы ..... 110

Программное авто..... 109

Программное  
обеспечение ..... 78

Просмотр изображений на  
экране телевизора..... 60, 183

Просмотр  
фотоснимков ..... 41, 177

Прямая ручная  
фокусировка..... 138

Пульт дистанционного  
управления ..... 22, 174

## Р

Размер изображения ..... 56

Разрешение HDMI ..... 183

Разъем DC IN..... 23

Распознаван. лиц..... 140

Регистрация лиц..... 141

Режим вспышки ..... 50, 89, 150

Режим измер. .... 146

Режим очистки ..... 222

Режим просмотра ..... 177

Режим протяжки..... 54, 169

Резкость ..... 161

Ручная фокусировка ..... 135

Ручная экспозиция..... 115

## С

Сброс ..... 206

Сетка ..... 193

Син.зад.штор. .... 50, 150



Скорость АФ .....	71	Установка AF-A .....	138
Скорость затвора.....	113	<b>Ф</b>	
Слайд-шоу .....	178	Фокусиров. лупа .....	136
Слежение за объект. ....	133	Фокусировка .....	126
Создание диска.....	82, 217	Фокусное расстояние .....	269
Создать папку .....	200	Формат .....	189
Спорт.....	46, 103	Формат файла	
Спуск б/объектива.....	193	видеозаписей.....	123
Сумерки с рук .....	46, 103	Форматировать.....	199
Съемка .....	38	Функ. кнопки AEL.....	194
Съемка BULB .....	117	Функция удаления пыли .....	222
<b>Т</b>		Функция SteadyShot.....	100
Творческ. стиль.....	161	<b>Ц</b>	
Технические		Цвет. простран. ....	192
характеристики.....	263	Цвет. фильтр.....	165
Точечный.....	146	Цветовая температура.....	165
<b>У</b>		Центровзвешенный.....	146
Увеличенное		<b>Ч</b>	
изображение .....	58	Часовой пояс.....	35
Удаление.....	42, 181	Чувствительность по ISO...	154
Ум.эфф.кр.глаз .....	68	<b>Ш</b>	
Уменьш. шума ветра.....	125	Шкала EV .....	116, 172
Уменьшение дрожания		ШП высокого ISO .....	191
камеры .....	100	ШП длит. экспоз. ....	191
Управл.вспышкой.....	148	<b>Э</b>	
Управление AF/MF .....	139	Эконом. питания .....	197
Уст.Даты/Врем.....	33	Электронный уровень .....	95
Уст.диска упр. ....	71	Эффект рисунка.....	159
Уст.корр.эксп. ....	71		
Устан.приорит. ....	67		
Установка часов.....	33		

**Я**

Язык .....	74
Яркость ЖКД.....	196

**A - Z**

Adobe RGB.....	192
AUTO+ .....	45, 102
AVCHD .....	82, 124, 246
“BRAVIA” Sync.....	184
Eye-Fi .....	201
Eye-Start AF.....	68
GPS .....	186, 247
Image Data Converter .....	80
JPEG.....	189
PMB .....	80
PMB Launcher .....	79
RAW.....	189
Smile Shutter .....	143
USB-соединение .....	212

Изготовитель: Сони Корпорейшн  
Адрес: 1-7-1 Конан, Минато-ку,  
Токио, 108-0075 Япония  
Страна-производитель: Таиланд

Импортер на территории РФ:  
ЗАО “Сони Электроникс”,  
123103, Москва,  
Карамышевский проезд, 6,  
Россия

Название и адрес  
организации, принимающей  
претензии от покупателей в  
России:

ЗАО “Сони Электроникс”,  
123103, Москва,  
Карамышевский проезд, 6,  
Россия

Название и адрес  
организации, принимающей  
претензии от покупателей в  
Казахстане:

Сони Оверсиз С.А.  
Представительство в  
Казахстане  
050059 Алматы, улица  
Иванилова, д. 58  
050059 Алматы қаласы,  
Иванилов көшесі, 58 үй

## Українська

### ПОПЕРЕДЖЕННЯ

Щоб знизити ризик займання або ураження електричним струмом, не піддавайте виріб впливу дощової води або вологи.

### ВАЖЛИВІ ВКАЗІВКИ З ТЕХНІКИ БЕЗПЕКИ

**ЗБЕРЕЖІТЬ ЦЮ ІНСТРУКЦІЮ НЕБЕЗПЕКА**

**ЩОБ ЗМЕНШИТИ РИЗИК ВИНИКНЕННЯ ПОЖЕЖИ АБО УРАЖЕННЯ ЕЛЕКТРИЧНИМ СТРУМОМ, СЛІД РЕТЕЛЬНО ВИКОНУВАТИ ЦІ ВКАЗІВКИ**

Якщо форма штекера не відповідає розміру розетки, користуйтеся перехідником потрібної конфігурації.

### УВАГА!

#### Акумуляторна батарея

Якщо неправильно поводитися з акумуляторною батареєю, вона може вибухнути, спричинити пожежу або навіть викликати хімічні опіки. Дотримуйтеся наведених нижче застережень.

- Не розбирайте акумуляторну батарею.
- Не роздавлюйте, не бийте та не прикладайте силу до акумуляторної батареї. Не бийте її молотком, не кидайте та не наступайте на неї.
- Не замикайте контакти акумуляторної батареї та запобігайте потраплянню між ними металевих предметів.
- Не піддавайте акумуляторну батарею дії температури понад 60°C, наприклад під впливом прямих сонячних променів у припаркованому автомобілі.
- Не підпалюйте акумуляторну батарею та не кидайте її у вогонь.
- Не торкайтеся пошкодженої літій-іонної батареї або такої, з якої витікає рідина.
- Заряджайте акумуляторну батарею, лише використовуючи оригінальний зарядний пристрій Sony або пристрій, який може заряджати акумуляторні батареї.
- Тримайте акумуляторну батарею поза досяжністю маленьких дітей.
- Тримайте акумуляторну батарею сухою.
- Замініуйте акумуляторну батарею лише на таку саму або еквівалентну, яку рекомендує компанія Sony.
- Швидко утилізуйте використані акумуляторні батареї, як описано в інструкціях.

## Зарядний пристрій

Навіть якщо індикатор CHARGE не горить, зарядний пристрій залишається з'єднаним з мережею живлення перемінного струму, поки вилка силового кабелю пристрою знаходиться у настінній розетці. У разі виникнення будь-яких проблемних ситуацій підчас використання зарядного пристрою, негайно від'єднайте його від мережі живлення, вийнявши вилку з настінної розетки.

Коли додається шнур живлення, його можна використовувати лише з відповідним пристроєм – і з жодним іншим.

## Для споживачів з Європи

### Примітка для покупців у країнах, де діють директиви ЄС

Цей виріб виготовлено компанією Sony Corporation, 1-7-1 Konan Minato-ku Tokyo, 108-0075 Japan (Японія). Уповноваженим представником з питань електромагнітної сумісності та безпеки виробу є компанія Sony Deutschland GmbH, Hedelfinger Strasse 61, 70327 Stuttgart, Germany (Німеччина). З будь-яких питань стосовно обслуговування або гарантії звертайтеся за адресами, наданими в окремій сервісній та гарантійній документації.

Результати випробувань цього виробу демонструють його відповідність вимогам щодо обмежень, зазначених у директиві R&TTE, які стосуються використання з'єднувальних кабелів коротших за 3 м.

## Увага

На відповідних частотах електромагнітні поля можуть впливати на якість зображення і звука, відтворюваних виробом.

## Примітка

Якщо під впливом статичної електрики або електромагнітного поля процес передачі даних буде перерваний, перезапустіть пристрій або від'єднайте та повторно приєднайте кабель, що використовується для передачі даних (USB, тощо).

## Дата виготовлення виробу.

Дата виготовлення виробу зазначена на позначці «P/D:», яка знаходиться на етикетці зі штрих-кодом на картонній коробці.

Знаки, зазначені на етикетці зі штрих-кодом на картонній коробці.

P/D:XX XXXX  
 └───┬───┘  
 1 2

1. Місяць виготовлення
  2. Рік виготовлення
- A-0, B-1, C-2, D-3, E-4, F-5, G-6, H-7, I-8, J-9.

Рік та місяць виробництва літєво-іонного батарейного блоку проштамповані на боковій поверхні або на поверхні з етикеткою.

Код з 5 літерних та цифрових символів

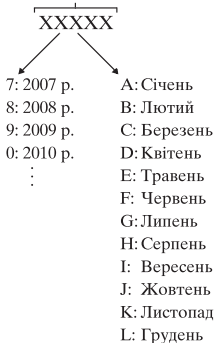

## Утилізація старого електричного та електронного обладнання (застосовується в Європейському союзі та інших європейських країнах із системами роздільного збирання сміття)



Цей символ на виробі або на упаковці означає, що цей виріб не можна утилізувати як побутове сміття. Замість цього його потрібно здати до відповідного приймального пункту для вторинної обробки електричного та електронного обладнання. Забезпечивши належну утилізацію цього виробу, ви допоможете запобігти негативним наслідкам для навколишнього середовища та людського здоров'я, до яких могла б призвести неправильна утилізація цього виробу. Вторинна переробка матеріалів допоможе зберегти природні ресурси. Щоб отримати докладнішу інформацію щодо вторинної переробки цього виробу, зверніться до місцевих органів влади, до служби утилізації побутових відходів або до магазину, де було придбано цей виріб.

## Переробка використаних елементів живлення (директива діє у межах країн Європейського Союзу та інших країн Європизи системами роздільного збору відходів)



Даний знак на елементі живлення або упаковці означає, що елемент живлення, який використовується для роботи цього пристрою, не можна утилізувати разом з іншими побутовими відходами.

На деяких елементах живлення цей знак може використовуватись у комбінації з позначенням хімічного елементу. Якщо елемент живлення містить більше ніж 0,0005% ртуті або 0,004% свинцю, наводиться відповідне позначення хімічного елементу ртуті (Hg) або свинцю (Pb).

Забезпечивши належну переробку використаних елементів живлення, ви допоможете запобігти потенційно негативним наслідкам впливу назовнішнє середовище та людське здоров'я, які спричиняються невідповідною переробкою елементів живлення. Вторинна переробка матеріалів сприяє збереженню природних ресурсів.

При роботі пристроїв, для якихіз метою безпеки, виконання яких-небудь дій або збереження наявних у пам'яті пристроїв даних необхідна подача постійного живлення від вбудованого елемента живлення, заміну такого елемента живлення варто робити тільки в уповноважених сервісних центрах.

Для правильної переробки використаних елементів живлення після закінчення терміну їх служби, здавайте їх у відповідний пункт збору електронного й електричного обладнання.

Стосовно використання інших елементів живлення дивіться інформацію в розділі, у якому дані інструкції з безпечного витягнення елементів живлення із пристрою. Здавайте використані елементи живлення у відповідні пункт збору й переробки використаних елементів живлення.

Для одержання більш докладної інформації про вторинну переробку даного виробу або використаного елемента живлення, будь ласка, звертайтеся до органу місцевої адміністрації, служби збору побутових відходів або до магазину, в якому ви придбали виріб.

## Інформація для споживачів в Україні

Обладнання відповідає вимогам Технічного регламенту обмеження використання деяких небезпечних речовин в електричному та електронному обладнанні (постанова КМУ від 03.12.2008 № 1057).

Виробник:  
Sony Corporation 1-7-1, Konan,  
Minato-ku, Tokyo, Japan, 108-0075.

Уповноважений представник в Україні:  
ТОВ «Соні Україна», вул. Спаська 30,  
м.Київ, 04070, Україна.



- Обладнання відповідає вимогам:
- Технічного регламенту безпеки низьковольтного електричного обладнання (постанова КМУ від 29.10.2009 № 1149)
  - Технічного регламенту з електромагнітної сумісності обладнання (постанова КМУ від 29.07.2009 № 785)

# Зміст

## Основні операції

..... 13

У даному розділі міститься основна інформація щодо роботи з фотоапаратом.

Спочатку прочитайте цей розділ.

Нотатки щодо користування фотоапаратом ..... 14

## Підготовка фотоапарата

Перевірка приладдя, що додається ..... 17

Елементи фотоапарата ..... 18

Заряджання батарейного блока ..... 25

Вставлення акумуляторного блока/картки пам'яті  
(продається окремо) ..... 27

Встановлення об'єктива ..... 30

Увімкнення фотоапарата і налаштування годинника  
..... 33

Перед зніманням ..... 36

Пристосування видошукача до гостроти зору  
(діоптрійна корекція) ..... 36

Як правильно тримати фотоапарат ..... 36

## Знімання і перегляд зображень

Фотографування ..... 38

Відеозйомка ..... 40

Відтворення зображень ..... 41

Видалення зображень (Удалить) ..... 42

## Знімання зображень відповідно до об'єкта

Настроювання кута нахилу РК-монітора ..... 43

Знімання у різних режимах ..... 44

AUTO<sup>+</sup> ..... 45

SCN Выбор сцены ..... 46

☒ Панорамный обзор/3D Панорам. 3D-обзор  
..... 47

☒ Безперервна зйомка з пріоритетом AE ..... 48



---

## Використання функцій зйомки

Використання спалаху .....	49
Налаштування яскравості зображення .....	51
☺/☐ Вибір режиму протягування .....	53
Вибір способу відображення інформації про режим зйомки (DISP) .....	54
Вибір розміру зображення .....	55
Размер изобр. ....	55
Панорама: размер .....	55

---

## Використання функцій відтворення

Збільшення зображень .....	57
Переключення на відображення списку знімків ....	58
Перегляд зображень на екрані телевізора .....	59

---

## Перелік функцій

Функції, якими можна користуватися за допомогою кнопок/диска .....	60
Вибір функції за допомогою кнопки Fn (Функція) .....	62
Функції, які можна обирати за допомогою кнопки Fn (Функція) .....	63
Функції, які обираються кнопкою MENU .....	65
Користування функцією довідника фотоапарата .....	74
Вбудований довідник .....	74

---

## Перегляд зображень на комп'ютері

Використання з комп'ютером .....	75
Використання програмного забезпечення .....	78
Вибір способу створення диска з відео .....	82

---

## Інше



Перелік екранних індикаторів .....	85
Функції, доступні у кожному з режимів знімання .....	88
Доступні режими спалаху .....	89

У даному розділі міститься подальша інформація про фотоапарат.

## **Підготування**

Налаштування фотоапарата .....	92
Знімання наочника .....	92
Вигляд екрана, що відображається у режимі знімання .....	93
Вибір режиму екрана .....	93
Гистограма .....	94
Цифровий індикатор рівня .....	95
Графічне відображення .....	95
Слідкування за об'єктом крізь об'єктив без відображення ефектів .....	95
Перелік індикаторів для режиму видошукача .....	96
Інформаційний дисплей .....	99
Знімання чітких зображень без тремтіння фотоапарата .....	100
Індикатор застереження щодо дрижання фотоапарата .....	100
Використання функції SteadyShot .....	100
Використання штатива .....	101

## **Знімання**

Вибір режиму знімання .....	102
<b>AUTO</b> AUTO.....	102
AUTO <sup>+</sup> .....	102
<b>SCN</b> Выбор сцены .....	103
 Панорамный обзор/ <b>3D</b> Панорам. 3D-обзор .....	106
 Непрер. приор. АЭ .....	108
P Программное авто .....	109
A Приор. диафрагмы .....	110
S Приор. выдержки .....	112
M Ручной экспозиция .....	114
M BULB .....	116

Налаштування режиму знімання відео .....	119
Зручний запис відео .....	119
Записування відео з налаштованими витримкою та діафрагмою .....	120
Формат файла .....	122
Параметри записи .....	123
Запись звуку .....	124
Налаштування фокусу .....	125
Автофокус .....	125
Блокування фокусу .....	128
Область AF .....	129
Мікрорегуляр.АФ .....	130
Мікрорегуляр.АФ .....	131
Слеження за об'єкт. ....	131
Ручне фокусування .....	133
Вирізнення контурів .....	134
Фокусиров. лупа .....	134
Пряме ручне фокусування .....	136
Керування АФ/РФ .....	137
Виявлення облич .....	138
Распознаван. лиц .....	138
Регистрация лиц .....	140
Smile Shutter .....	141
Налаштування яскравості зображення .....	143
Блокування АЕ .....	143
Режим измер. ....	144
Кор.експ.вспыш. ....	145
Управл.вспышкой .....	145
Спалах .....	147
Бездротовий спалах .....	148
Повільна синхронізація .....	149
Використання спалаху, обладнаного кабелем синхронізації зі спалахом .....	150
Настройка ISO .....	151
Багатокадрове усунення шуму .....	152
Автоматична корекція яскравості та контрастності (Динамічний діапазон) .....	153
Оптим.Д-диапаз. ....	153
Авто HDR .....	154

Вибір способу обробки зображень .....	156
Ефект рисунка .....	156
Творческ. стиль .....	157
Регулювання колірних тонів (Баланс білого) ....	160
Екран точного налаштування кольору .....	161
Цвет. темпер./Цвет. фільтр .....	162
Користувачький баланс білого .....	162
Збільшення масштабу за один крок .....	165
☺ / ☐ Вибір режиму протягування .....	166
Покадрова зйомка .....	166
Неперерв. Съемка .....	166
Автоспуск .....	167
Брек.: Неper./Покадр. брекетинг .....	167
Брекетинг WB .....	169
Брекетинг DRO .....	170
Пульт ДУ .....	170

## Відтворення

Вигляд екрана, що відображається у режимі відтворення .....	172
Перемикання режиму екрана під час відтворення .....	172
Перелік індикаторів на гістограмі .....	172
Використання функцій відтворення .....	174
Поворот зображення .....	174
Режим просмотра .....	174
Слайд-шоу .....	175
Дисп.реж.воспр. ....	176
Прокручування панорамних зображень .....	176
Захист зображень (Защита) .....	177
Видалення зображень (Удалить) .....	178
Видалити (Неск. снимков) .....	178
Видалення усіх зображень або відео в одному режимі перегляду .....	179
Про відтворення на телевізорі .....	180
3D-просмотр .....	180
Використання технології «BRAVIA» Sync ....	181

## Налаштування фотоапарата

Налаштування GPS (лише SLT-A77V) .....	183
Допоміжні дані GPS .....	184
Автокор. врем. GPS .....	185
Вибір формату та якості зображення .....	186
Формат .....	186
Якість .....	186
Налаштування інших функцій фотоапарата .....	188
ШП длит. експоз. ....	188
ШП високого ISO .....	188
Цвет. простран. ....	189
Спуск б/об'єктива .....	189
Сетка .....	190
Авто.просмотр .....	190
Функ. кнопки AEL .....	190
Кнопка ISO, Кнопка AF/MF .....	191
Кнопка предпросмотра .....	192
Електронна передня шторка .....	192
Яркост. ЖКД .....	192
Яркост. видоискат. ....	193
Економ. питания .....	193
Настр. FINDER/LCD .....	194
Корекція об'єктива .....	195
Корр. об.: Периферич. затемнение .....	195
Коррекция объектива: Хром. абerr. ....	195
Коррекция объектива: Дисторсия .....	195
Налаштування способу записування на картку пам'яті .....	196
Форматировать .....	196
Номер файла .....	196
Название папки .....	197
Выбор папк. записи .....	197
Создать папку .....	197
Восстан. БД изобр. ....	198
Парам. Выгрузки .....	198
Запис власних налаштувань .....	200
Повернення до значень за промовчанням .....	202
Інформація про модель фотоапарата .....	207

---

## Комп'ютер

Підключення фотоапарата до комп'ютера .....	208
Встановлення з'єднання USB .....	208
Підключення до комп'ютера .....	209
Імпортування зображень на комп'ютер (Windows) .....	209
Імпортування зображень на комп'ютер (Macintosh) .....	211
Скасування з'єднання USB .....	211
Створення диска з відео .....	213
Створення диска формату AVCHD .....	213
Створення диска зі стандартною якістю зображення (STD) .....	214
Диски, які можна використовувати з «PMB» .....	215

---

## Друк

Визначення DPOF .....	216
Печать дати .....	216

---

## Чищення

Чищення фотоапарата і об'єктива .....	217
Чищення датчика зображення .....	218

---

## Пошук та усунення несправностей / Інше

Усунення несправностей .....	222
Попереджуючі повідомлення .....	233
Запобіжні заходи .....	236
Використання фотоапарата за кордоном — джерела живлення .....	240
Формат AVCHD .....	241
GPS (лише SLT-A77V) .....	242
Знімання 3D-зображень .....	244
Картка пам'яті .....	246
Акумуляторний блок/Зарядний пристрій .....	248
Ліцензія .....	250
Інформація щодо кількості фотографій, які можна записати / часу записування відео .....	252
Технічні характеристики .....	256

---

<b>Алфавітний покажчик .....</b>	<b>264</b>
----------------------------------	------------

# Основні операції

---

У даному розділі міститься основна інформація щодо роботи з фотоапаратом. Спочатку прочитайте цей розділ. Відомості про ефективніше використання фотоапарата, див. «Додаткові операції» (стор. 91).



# Нотатки щодо користування фотоапаратом

## Процедура зйомки

- Цей фотоапарат має 2 режими слідкування за об'єктами: режим із використанням РК-монітора та режим із використанням видошукача.
- Записане зображення може відрізнитися від того, яке ви бачили на моніторі під час записування.

## Зауваження щодо функцій, які наявні на фотоапараті

- Щоб перевірити, який стандарт підтримує фотоапарат (1080 60i чи 1080 50i), перевірте позначки на його нижній поверхні: підтримка стандарту 1080 60i: 60i підтримка стандарту 1080 50i: 50i
- Цей фотоапарат підтримує відео у форматах 1080 60р або 50р. На відміну від існуючих стандартних режимів записування, в яких застосовується черезрядкова розгортка, цей фотоапарат записує відео у прогресивному режимі. Це підвищує роздільність та забезпечує плавне, реалістичніше зображення.
- Під час перегляду знятих фотоапаратом тривимірних зображень на моніторах, які підтримують тривимірне відображення, можуть з'явитись неприємні відчуття: напруженість очей, запаморочення, втома. Рекомендуємо під час перегляду тривимірних зображень робити регулярні перерви. Оскільки потрібна частота таких перерв залежить від індивідуальних властивостей, визначте оптимальний для вас режим перегляду самостійно. Якщо ви погано почуваетесь, припиніть перегляд і за потреби зверніться до лікаря. Також ознайомтеся з інструкціями з експлуатації підключеного пристрою або

програмного забезпечення, яке використовується з фотоапаратом. Дитячий зір дуже вразливий (особливо у віці до 6 років). Перш ніж дозволяти дітям перегляд тривимірних зображень, порадьтеся з експертом (педіатром або офтальмологом). Слідкуйте за тим, щоб діти дотримувалися наведених вище застережень.

## Засоби відновлення змісту записів не передбачені

Якщо запис або відтворення не виконуються через несправність Вашого фотоапарата, картки пам'яті тощо, то відновити інформацію неможливо.

## Рекомендації щодо резервного копіювання

Щоб запобігти можливому ризику втрати даних, слід завжди виконувати копіювання (резервне копіювання) даних на інший носій.

## Зауваження щодо РК-монітора, електронного видошукача, об'єктива та датчика зображення

- РК-монітор і електронний видошукач виготовлено з використанням особливо високоточної технології, що дає змогу ефективно використовувати понад 99,99% пікселів. Однак на РК-моніторі та електронному видошукачі може бути постійно помітно кілька крихітних чорних і/або яскравих крапок (білого, червоного, синього чи зеленого кольору). Наявність таких крапок є нормальною для процесу виготовлення і ніяк не впливає на зображення.



- Не тримайте фотоапарат за РК-монітор.
- Не зберігайте фотоапарат під прямим сонячним промінням і не знімайте обличчям до сонця протягом тривалого часу. Це може пошкодити внутрішній механізм. Якщо сонячне світло буде сфокусоване на близькому об'єкті, це може спричинити загоряння.
- Ззаду та навколо поворотного механізму РК-монітора є магніт. Не кладіть поруч із РК-монітором нічого вразливого до дії магнітного поля (дискет, кредитних карток тощо).
- При низькій температурі на РК-моніторі може спостерігатися шлейф зображення. Це не є несправністю. Якщо ввімкнути фотоапарат на холоді, РК-монітор може тимчасово потемніти. Коли фотоапарат зігріється, монітор працюватиме нормально.

### Зауваження щодо тривалого записування

- Якщо зйомка триває довго, фотоапарат нагрівається. Якщо температура перевищить певний рівень, на екрані відобразиться позначка [L] і фотоапарат автоматично вимкнеться. Коли живлення вимкнено, залиште фотоапарат принаймні на 10 хвилин, щоб внутрішня температура знизилась до безпечного рівня.
- При високій навколишній температурі фотоапарат швидко нагрівається.
- Висока температура фотоапарата може погіршити якість зображень. Перш ніж продовжити зйомку, рекомендовано зачекати, доки фотоапарат охолоне.
- Поверхня фотоапарата може нагрітися. Це не є несправністю.

### Нотатки щодо імпортування відео AVCHD\* у комп'ютер

Для імпортування відео AVCHD у комп'ютер з ОС Windows користуйтеся програмою «PMB», яка знаходиться на компакт-диску (додається).

\* «Відео AVCHD» — це відео, записане у режимі [AVCHD 60i/60p]/[AVCHD 50i/50p] параметра [Формат файла] (стор. 122).

### Зауваження щодо відтворення відеороликів на інших пристроях

- Цей фотоапарат використовує MPEG-4 AVC/H.264 High Profile для записування у форматі AVCHD. Записані на цьому фотоапараті у форматі AVCHD відеоролики не можна відтворити на таких пристроях:
  - на інших пристроях, які сумісні з форматом AVCHD і не підтримують High Profile;
  - на пристроях, які не підтримують формат AVCHD.
 Крім того, цей фотоапарат використовує MPEG-4 AVC/H.264 Main Profile для записування у форматі MP4. Тому записані на цьому фотоапараті відеоролики у форматі MP4 можна відтворити лише на тих пристроях, які підтримують стандарт MPEG-4 AVC/H.264.
- Диски, записані з якістю HD (висока чіткість), можна відтворювати лише на пристроях, які підтримують формат AVCHD. Плеєри та записувачі DVD-дисків не можуть відтворювати диски з якістю зображення HD, бо не підтримують формат AVCHD. Крім того, на плеєрах і записувачах DVD-дисків для дисків з якістю HD може не діяти функція виштовхування.
- Відтворення відео у форматі 1080 60p/50p можливе лише на сумісних пристроях.

## На пристроях, які підтримують GPS (лише SLT-A77V)

- Щоб з'ясувати, чи підтримує фотоапарат функцію GPS, перевірте його модель. Сумісний з GPS: SLT-A77V Несумісний з GPS: SLT-A77
- Дотримуйтеся приписів тих країн і регіонів, де ви використовуєте функцію GPS.
- Щоб не записувати інформацію про розташування, установіть для параметра [GPS Вкл/Викл] значення [Викл] (стор. 183).
- У літаку не забудьте вимкнути фотоапарат після інструктажу в салоні.

## Попередження щодо авторських прав

На телевізійні програми, фільми, відеострічки та інші матеріали може розповсюджуватися авторське право. Несанкціонований перезапис таких матеріалів може суперечити положенням закону про авторські права.

## Зображення, використані у цій інструкції

Фотографії, використані у цій інструкції в якості прикладів зображень, є репродукованими, а не справжніми зображеннями, зробленими за допомогою цього фотоапарата.

## Про технічні характеристики, наведені у цьому посібнику

Окрім вказаних у цьому посібнику випадків, технічні характеристики визначені за наступних умов: звичайна навколишня температура 25 °C, акумуляторний блок заряджено протягом 1 години після згасання індикатора CHARGE.

## Назва моделі

Цей посібник охоплює декілька моделей, які постачаються з різними об'єктивами.

Назва моделі залежить від об'єктива, що додається. Наявність моделей у продажу залежить від країни/регіону.

Назва моделі	Об'єктив
SLT-A77/A77V	–
SLT-A77K/A77VK	DT18-55 мм
SLT-A77Q/A77VQ	DT16-50 мм

## Зауваження щодо використання видошукача під час зйомки

Цей фотоапарат оснащено видошукачем XGA OLED високої роздільної здатності та контрастності. Цей видошукач має широкий кут огляду та подовжений винос вихідної зониці, майже такий, як у цифровому однооб'єктивному дзеркальному фотоапараті DSLR-A900 з повнорозмірним 35-мм датчиком зображення. Цей фотоапарат розроблено таким чином, що легкість огляду через видошукач досягається шляхом належного балансування різних елементів.

- Зображення може бути трохи спотворене біля кутів видошукача. Це не є несправністю. Щоб перевірити кожну деталь усієї композиції, можна також скористатися РК-монітором.
- Якщо ви панорамуєте, дивлячись у видошукач, переміщаєте погляд, зображення у видошукачі може бути спотворене або може змінитися колір зображення. Це характерно для об'єктива або дисплея, і це не вважається несправністю. Під час фотографування рекомендовано дивитися у центр видошукача.

# Перевірка приладдя, що додається

Спочатку перевірте назву моделі фотоапарата (стор. 16). Склад приладдя, що додається, залежить від моделі.

Число у дужках позначає кількість.

## Загальне приладдя

- Фотоапарат (1)
- BC-VM10A Заряджальний пристрій (1)

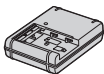

- Шнур живлення (1) (не додається у США та Канаді)



- Перезаряджуваний батарейний блок NP-FM500H (1)



- Кабель USB (1)



- Плечовий ремінь (1)

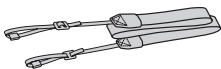

- Кришка байонета (1)  
(Надівана на фотоапарат)



- Кришка роз'єму для кріплення додаткових аксесуарів (1) (Надівана на фотоапарат)
- Наочник (1) (Надіваний на фотоапарат)
- Компакт-диск (1)  
– Програмне забезпечення для фотоапарата α.
- Посібник з експлуатації (1) (цей посібник)

## SLT-A77K/A77VK

- Об'єктив з трансфокатором DT18-55 мм (1)/передня кришка об'єктива (1)/задня кришка об'єктива (1)

## SLT-A77Q/A77VQ

- Об'єктив з трансфокатором DT16-50 мм (1)/передня кришка об'єктива (1)/задня кришка об'єктива (1)/бленда об'єктива (1)

# Елементи фотоапарата

Докладний опис роботи наведено на сторінках у дужках.

## Вигляд спереду

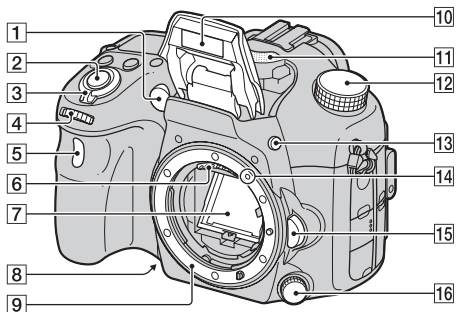

- |  |  |
|--|--|
| <b>1</b> Підсвічування АФ (130)/<br>Індикатор автоспуску (167) | <b>9</b> Байонет   |
| <b>2</b> Кнопка затвора (38)                                   | <b>10</b> Вбудований спалах*<br>(49, 147)                    |
| <b>3</b> Перемикач живлення (33)                               | <b>11</b> Мікрофон** (124)                                   |
| <b>4</b> Передній диск керування<br>(109)                      | <b>12</b> Диск переключення<br>режимів (44)                  |
| <b>5</b> Датчик дистанційного<br>керування (170)               | <b>13</b> Кнопка $\frac{1}{2}$ (підйом спалаху)<br>(49, 147) |
| <b>6</b> Контакти з'єднання з<br>об'єктивом*                   | <b>14</b> Установна позначка (30)                            |
| <b>7</b> Дзеркало*   | <b>15</b> Кнопка фіксатора<br>об'єктива (31)                 |
| <b>8</b> Кнопка попереднього<br>перегляду (112)                | <b>16</b> Диск режиму фокусування<br>(125, 133)              |

- \* **Не торкайтеся безпосередньо цих елементів.**
- \*\* **Не закривайте цей елемент під час записування відео. Це може спричинити шум або зменшення гучності.**



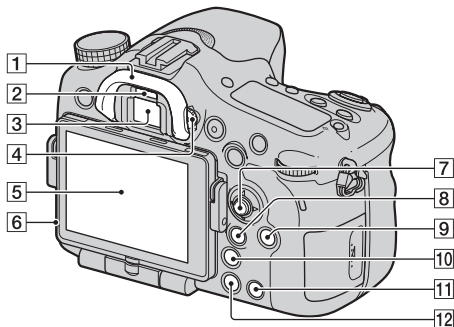

## Вигляд ззаду

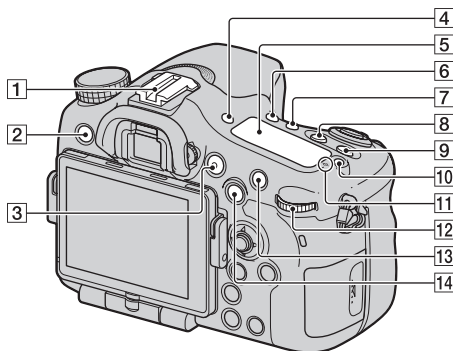

- 1 Наочник (92)
- 2 Датчики видошукача (92)
- 3 Видошукач\*
- Коли ви дивитесь у видошукач, активується режим видошукача, а коли ви віддаєте обличчя від видошукача, режим екрана повертається до режиму РК-монітора.
- 4 Диск корекції діоптрії (36)
- 5 РК-монітор (85, 96, 172)
- 6 Датчик освітлення (192)
- 7 Мультиселектор
- 8 Для зйомки: Кнопка Fn (Функція) (62, 63)  
Для перегляду: Кнопка
- (Поворот зображення) (174)
- 9 Кнопка DISP (Дисплей) (93, 172)
- 10 Кнопка (Цифровий телеконвертер) (165)/  
кнопка збільшувача фокусування (134)
- 11 Кнопка ? (Вбудований довідник) (74)  
Для перегляду: Кнопка (Видалення) (42)
- 12 Кнопка (Відтворення) (41)
- \* **Не торкайтеся безпосередньо цього елемента.**

## Верхній бік



- |   |   |
|---|---|
| <p>1 Роз'єм Auto-lock для додаткового приладдя (148)</p> <p>2 Кнопка MENU (65)</p> <p>3 Кнопка MOVIE (40, 119)</p> <p>4 Кнопка FINDER/LCD (194)</p> <p>5 Інформаційний дисплей (99)</p> <p>6 Кнопка  /  (Протягування) (53, 166)</p> <p>7 Кнопка WB (Баланс білого) (160)</p> <p>8 Кнопка  (Експозиція) (51)</p> <p>9 Кнопка ISO (151)</p> | <p>10 Кнопка підсвічування інформаційного дисплея (99)</p> <p>11  Позначка положення датчика зображення (128)</p> <p>12 Задній диск керування</p> <p>13 Для зйомки: Кнопка AF/MF (Автофокус/ручний фокус) (137)<br/>Для перегляду: Кнопка Q (Збільшення) (57)</p> <p>14 Для зйомки: Кнопка AEL (Блокування AE) (143)/<br/>Кнопка SLOW SYNC (149)<br/>Для перегляду: Кнопка  (Індекс зображень) (58)</p> |
|---|---|

## Вигляд з боків/вигляд знизу

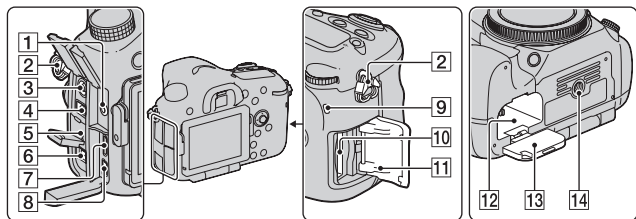

## 1 Гніздо мікрофона

- Якщо підключено зовнішній мікрофон, внутрішній мікрофон автоматично вимикається. Зовнішні мікрофони з живленням типу «plug-in» живляться від фотоапарата.

## 2 Гачки для плечового ремня

- Прикріпіть обидва кінці ремня до фотоапарата.

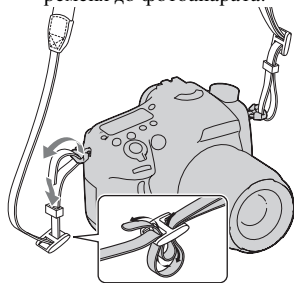

## 3 Роз'єм ⚡ (Синхронізація зі спалахом) (150)

## 4 Роз'єм REMOTE

- Щоб підключити до фотоапарата пульта дистанційного керування RM-L1AM (продається окремо), вставте штепсель пульта дистанційного керування у роз'єм REMOTE, сумістивши напрямник штепселя з напрямником роз'єма REMOTE. Шнур пульта дистанційного керування слід спрямувати вперед.

## 5 Динамік

## 6 Роз'єм DC IN

- Щоб підключити адаптер змінного струму AC-PW10AM (продається окремо) до фотоапарата, вимкніть фотоапарат, потім приєднайте штепсель адаптера змінного струму до роз'єма DC IN фотоапарата.



- 7 Роз'єм HDMI (59, 180)
- 8 Роз'єм  (USB) (209)
- 9 Лампочка доступу (28)
- 10 Гніздо для картки пам'яті (27)
- 11 Кришка картки пам'яті (27)
- 12 Гніздо для акумулятора (27)
- 13 Кришка акумулятора (27)
- 14 Гніздо штатива

- Використовуйте штатив із гвинтом довжиною щонайбільше 5,5 мм. Фотоапарат не вдасться надійно закріпити на штативах, гвинт яких має довжину понад 5,5 мм, а спроба зробити це може зашкодити фотоапарату.

## Об'єктив

DT 18-55mm F3.5-5.6 SAM  
(Додається до SLT-A77K/  
A77VK)

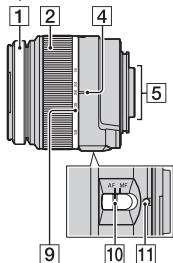

DT 16-50mm F2.8 SSM  
(Додається до SLT-A77Q/  
A77VQ)

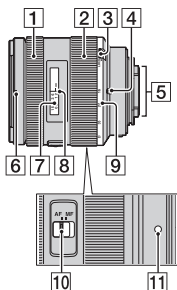

- 1 Кільце фокусування
- 2 Кільце масштабування
- 3 Перемикач блокування трансфокатора
- 4 Позначка фокусної відстані
- 5 Контакти об'єктива
- 6 Позначка бленди об'єктива
- 7 Шкала відстані
- 8 Позначка відстані
- 9 Шкала фокусної відстані
- 10 Перемикач режиму фокусування
- 11 Установна позначка

- Об'єктиви DT 18-55mm F3.5-5.6 SAM/DT 16-50mm F2.8 SSM призначені для фотоапаратів Sony A-перехідник (моделі, споряджені датчиком зображення формату APS-C). Цими об'єктивами неможливо користуватися з 35-мм фотоапаратами.
- Відомості про інші об'єктиви, крім DT 18-55mm F3.5-5.6 SAM/DT 16-50mm F2.8 SSM, див. інструкції з експлуатації, що додаються до цих об'єктивів.

# Зарядження батарейного блока

У разі першого використання фотоапарата обов'язково зарядіть батарейний блок NP-FM500H «InfoLITHIUM» (додається).

Батарейний блок «InfoLITHIUM» можна заряджати, навіть якщо він не повністю розрядився.

Також його можна використовувати, якщо він не повністю зарядився.

Якщо акумуляторним блоком не користуватися, він потроху розряджається. Щоб не втрати можливість зйомки, перед

використанням фотоапарата перевірте рівень заряду акумулятора.

Якщо рівень заряду акумулятора низький, перезарядіть його.

---

## 1 Вставте акумуляторний блок у зарядний пристрій.

Натисніть батарейний блок, доки він клацне.

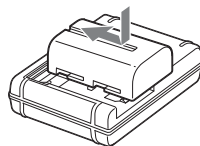

## 2 Підключіть зарядний пристрій до розетки.

Горить: Йде зарядження

Не горить: зарядження завершено

Час зарядження	Прибл. 175 хв.
----------------	----------------

- Зарядження повністю розрядженого акумуляторного блока за температури 25 °С.
- Коли зарядження завершено, індикатор CHARGE згасає.

Для США та Канади

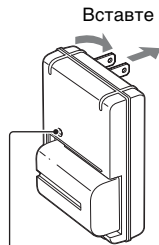

Індикатор CHARGE

Для відмінних від США та Канади країн/регіонів



Індикатор CHARGE

До стінної розетки

### Примітки

- Час зарядження залежить від залишкової ємності акумуляторного блока або умов зарядження.
- Радимо заряджати акумуляторний блок за навколишньої температури від 10 °С до 30 °С. Вища або нижча температура може завадити ефективному зарядженню.
- Підключіть зарядний пристрій до найближчої розетки.

# Вставлення акумуляторного блоку/картки пам'яті (продається окремо)

- 1 Пересунувши важіль відкривання кришки акумулятора, відкрийте кришку.

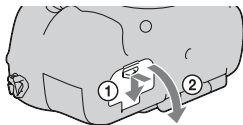

- 2 Щільно вставте батарейний блок до упору, натискаючи важіль фіксатора краєм батареї.

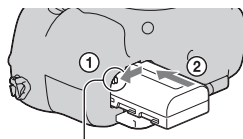

Важіль фіксатора

- 3 Закрийте кришку.

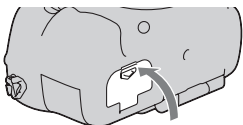

- 4 Пересунувши кришку картки пам'яті, відкрийте кришку.

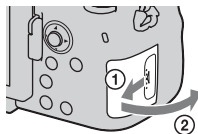

## 5 Встановіть картку пам'яті.

- Зорієнтувавши зрізаний куток, як на малюнку, вставте картку пам'яті, щоб вона міцно зафіксувалася на своєму місці.

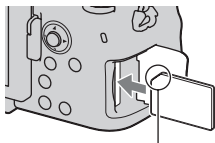

Не забудьте правильно зорієнтувати зрізаний куток.

## 6 Закрийте кришку.

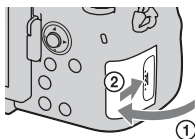

## Видалення батарейного блоку

Вимкніть фотоапарат і зсуньте важіль фіксатора у напрямку стрілки. Будьте уважні, щоб не упустити батарейний блок.

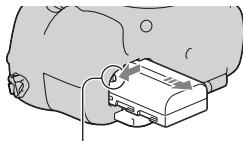

Важіль фіксатора

## Виймання картки пам'яті

Переконайтеся, що індикатор доступу не світиться, потім відкрийте кришку відсіку та один раз натисніть картку.

## Перевірка рівня заряду елемента живлення

Акумуляторний блок з комплекту постачання — це літій-іонний акумуляторний блок, який може обмінюватися з фотоапаратом даними щодо умов експлуатації. Залишковий час роботи акумулятора відображається у відсотках згідно з умовами експлуатації фотоапарата.

Рівень заряду						<b>«Батарея розряжена.»</b>
	Високий  Низький					Подальша зйомка фотографій неможлива.

## Придатні картки пам'яті

Цей фотоапарат сумісний з наступними картками пам'яті. Проте робота з фотоапаратом усіх типів карток пам'яті не гарантується.

Типи карток пам'яті	Фотографії	Відео	Позначення у посібнику
Memory Stick PRO Duo	✓	✓ (Mark2)	Memory Stick PRO Duo
Memory Stick PRO-HG Duo	✓	✓	
Картка пам'яті SD	✓	✓ (Class 4 або швидший)	Картка SD
Картка пам'яті SDHC	✓	✓ (Class 4 або швидший)	
Картка пам'яті SDXC	✓	✓ (Class 4 або швидший)	

- Використання карток MultiMediaCard неможливе.

### Примітка

- Записи, зроблені на картку пам'яті SDXC, не можна імпортувати та відтворювати на несумісних із форматом exFAT комп'ютерах і аудіо-/відеопристроях. Переконайтеся, що пристрій підтримує формат exFAT, перш ніж підключити його до фотоапарата. Якщо підключити фотоапарат до несумісного пристрою, може відобразитися запит на форматування картки. У такому разі ніколи не дозволяйте формувати картку – усі записані на неї дані буде стерто. (exFAT – це файлова система, яка використовується на картках пам'яті SDXC.)

# Встановлення об'єктива

## 1 Зніміть кришку байонета з фотоапарата та задню кришку об'єктива з заднього боку об'єктива.

- Замінювати об'єктив слід швидко та подалі від запиленних місць, щоб уникнути потрапляння пилу або бруду всередину фотоапарата.
- Перед зйомкою зніміть з об'єктива передню кришку об'єктива.



## 2 Встановіть об'єктив, сумістивши помаранчеві позначки (установні позначки) на об'єктиві та на фотоапараті.

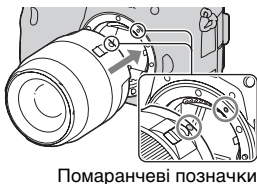

## 3 Поверніть об'єктив за годинниковою стрілкою, доки він не клацне у зафіксованому положенні.

- Встановлюйте об'єктив без перекосу.

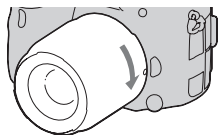

### Примітки

- Встановлюючи об'єктив, не натискайте на кнопку фіксатора об'єктива.
- Встановлюючи об'єктив, не застосовуйте силу.



- Цей фотоапарат не підтримує об'єктиви з кріпленням E-mount.
- Використовуючи об'єktiv, на якому є гніздо штатива, закріпіть об'єktiv на штативі, збалансувавши його вагу за допомогою гнізда.
- Переносячи фотоапарат зі встановленим об'єktivом, міцно тримайте як фотоапарат, так і об'єktiv.
- Не тримайте фотоапарат за ту частину об'єктива, яка пересувається для збільшення або фокусування.

## Знімання об'єктива

- 1 Натисніть кнопку фіксатора об'єктива та поверніть об'єktiv проти годинникової стрілки до упору.**

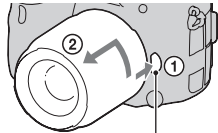

Кнопка фіксатора об'єктива

- 2 Встановіть кришки на передній та задній боки об'єктива та кришку байонета на фотоапарат.**

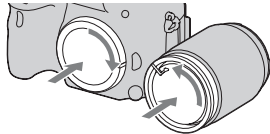

- Перед прикріпленням кришок видаліть із них пил.

## Встановлення бленди об'єктива

Щоб зменшити засвічення та отримати найякісніші зображення, радимо користуватися блендою об'єктива.

Розташуйте бленду на кінці оправы об'єктива та поверніть бленду за годинниковою стрілкою до клацання.

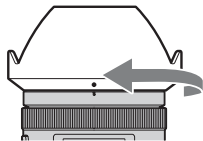

**Примітки**

- Приєднуйте бленду об'єктива належним чином, інакше бленда може завадити бажаному ефекту або може з'явитися на зображенні.
- Якщо бленду належно приєднано до об'єктива DT 16-50mm F2.8 SSM, червоні крапки на об'єктиві та на бленді співпадають.
- Бленда не постачається з об'єктивом DT 18-55mm F3.5-5.6 SAM. Можна користуватися блендою ALC-SH108 (продається окремо).
- Бленда об'єктива може перекривати світло від спалаху. Зніміть бленду об'єктива при використанні спалаху.
- Під час зберігання переверніть бленду та надіньте її на об'єктив задньою стороною.

**Примітка щодо зміни об'єктива**

Якщо пил або бруд під час зміни об'єктива потрапив усередину фотоапарата й пристав до поверхні датчика зображення (елемента фотоапарата, який діє як плівка), він може, залежно від умов зйомки, з'явитися на зображенні у вигляді темних плям. Цей фотоапарат має пилозахисну функцію, яка не дозволяє пилу осідати на датчику зображення. Проте, під час встановлення та знімання об'єктива змінійте його швидко та подалі від запилених місць.

# Увімкнення фотоапарата і налаштування годинника

Після першого увімкнення фотоапарата з'являється екран встановлення дати та часу.

## 1 Щоб увімкнути фотоапарат, встановіть перемикач живлення у положення ON.

Відобразиться екран для налаштування дати й часу.

- Щоб вимкнути фотоапарат, поверніть перемикач у положення OFF.

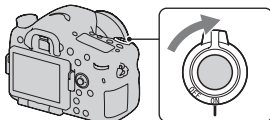

## 2 Переконайтеся, що на РК-моніторі вибрано [Ввод], а потім натисніть центр мультиселектора.

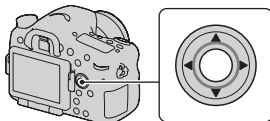

## 3 За допомогою стрілок ◀/▶ на мультиселекторі виберіть часовий пояс, а потім натисніть центр мультиселектора.

**4** Виберіть потрібні параметри за допомогою кнопок ◀/▶ і встановіть числові значення за допомогою кнопок ▲/▼.

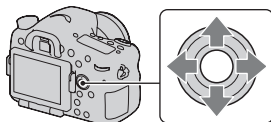

**[Летнее время:]** вмикає та вимикає настройку літнього часу.

**[Формат дати:]** вибір формату відображення дати.

- Північ відображається як 12:00 AM, а полудень – як 12:00 PM.

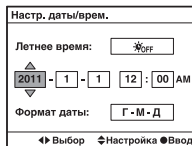

**5** Повторіть дії, описані у кроці 4, щоб встановити інші параметри, потім натисніть центр мультиселектора.

**6** Переконайтеся, що вибрано [Ввод], а тоді натисніть центр мультиселектора.

**Скасування параметрів дати та часу**

Натисніть кнопку MENU.

**Повторне встановлення дати та часу**

Після першого увімкнення фотоапарата автоматично відображається екран налаштування дати/часу. Надалі дату й час можна буде налаштувати з меню.

**Кнопка MENU** → **1** → **[Настр. дати/врем.]**

### **Повторне встановлення часового поясу**

Ви можете налаштувати часовий пояс, у якому використовуєте фотоапарат. Це дасть змогу налаштувати місцевий часовий пояс, перебуваючи за кордоном.

**Кнопка MENU →  1 → [Часовой пояс]**

### **Підтримання налаштувань дати й часу**

Цей фотоапарат має внутрішній акумулятор, який зберігає дату, час та інші налаштування незалежно від того, увімкнено чи вимкнено живлення та вставлено акумулятор чи ні (стор. 237).

# Перед зніманням

## Пристосування видошукача до гостроти зору (діоптрійна корекція)

**Виконайте регулювання за допомогою диска діоптрійної корекції відповідно до вашого зору, доки зображення у видошукачу не буде чітко видно.**

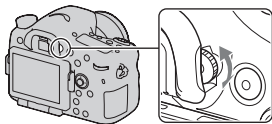

### Примітка

- З цим фотоапаратом не можна використовувати приладдя для діоптрійної корекції (продається окремо).

## Як правильно тримати фотоапарат

**Зафіксувавши верхню частину тіла, займіть позицію, за якої фотоапарат не рухатиметься.**

У режимі РК-монітора    У режимі видошукача    У режимі видошукача (вертикальне положення)



### Позиція ①

Одна рука тримає фотоапарат, а інша підтримує об'єктив.

### Позиція ②

Займіть надійне положення, виставивши ноги на ширині плечей.

Позиція ③

Злегка притисніть лікті до тіла.

Виконуючи зйомку в положенні з коліна, зафіксуйте верхню частину тіла, встановивши лікоть на коліно.

# Фотографування

Режим «AUTO» дозволяє легко знімати будь-який об'єкт за будь-яких умов, тому що фотоапарат виконує аналіз ситуації та регулює параметри зйомки.

## 1 Встановіть диск переключення режимів на **AUTO**.

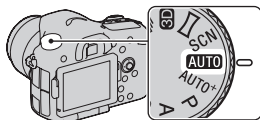

## 2 Тримайте фотоапарат, стежачи за кадром на РК-моніторі або крізь видошукач.

## 3 Накладіть область АФ на потрібний об'єкт.

- Якщо індикатор «» (Попередження про тремтіння фотоапарата) спалахує, обережно сфотографуйте об'єкт, міцно тримаючи фотоапарат або користуючись штативом.

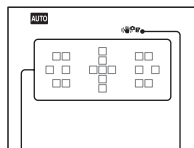

Індикатор «» (Попередження про тремтіння фотоапарата)  
Область АФ

## 4 Під час використання об'єктива з можливістю наближення повертайте кільце масштабування та вирішуйте, коли робити знімок.



Кільце масштабування



## 5 Натисніть кнопку затвора наполовину, щоб виконати фокусування.

Якщо фокусування виконано, засвітиться ● або (●) (Індикатор фокусування) (стор. 127).

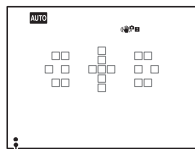

Індикатор фокусування

## 6 Натисніть кнопку затвора до упору вниз, щоб виконати зйомку.

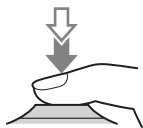

# Відеозйомка

---

## 1 Щоб почати відеозйомку, натисніть кнопку MOVIE.

- Відеозйомку можна почати в будь-якому режимі експозиції.
- Значення витримки та діафрагми налаштовуються автоматично. Якщо необхідно призначити їм певні значення, встановіть диск переключення режимів на  (Відео) (стор. 120).
- У режимі автофокусування фотоапарат продовжує налаштовувати фокус.

Кнопка MOVIE



---

## 2 Щоб припинити відеозйомку, ще раз натисніть кнопку MOVIE.

---

### Примітки

- Під час знімання відео можуть записатися звуки роботи фотоапарата і об'єктива. Щоб вимкнути записування звуку, встановіть параметр [Запис звуку] на [Викл] (стор. 124).
- Тривалість безперервної відеозйомки може бути коротшою, залежно від температури навколишнього середовища або стану фотоапарата. Див. «Примітки щодо безперервної відеозйомки».
- Коли з'являється позначка , температура фотоапарата дуже висока. Вимкніть фотоапарат і зачекайте, доки він охолоне (стор. 234).

# Відтворення зображень

## 1 Натисніть кнопку .

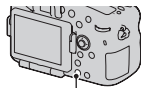

Кнопка 

## 2 Кнопка MENU → 1 → [Режим просмотра] → Оберіть потрібний режим

- Для відтворення фотографій оберіть [Просм. папки (Фотосним.)], для відтворення відео оберіть [Просм. папки (MP4)] або [Просм. AVCHD] відповідно до формату файлу.

## 3 Виберіть знімок за допомогою стрілок на мультиселекторі.

- Для відтворення відео натисніть центр мультиселектора.

Під час відтворення відеоролика	Мультиселектор/Операції з переднім або заднім диском керування
Призупинення/відновлення	●
Перемотування вперед	▶
Перемотування назад	◀
Повільне перемотування вперед	Поверніть передній або задній диск керування праворуч під час паузи.
Повільне перемотування назад	Поверніть передній або задній диск керування ліворуч під час паузи. • Відео відтворюється назад кадр за кадром.
Змінення гучності звуку	▼ → ▲/▼
Відображення інформації	Кнопка DISP (Дисплей)

### Примітка

- Відеоролики, записані за допомогою інших пристроїв, можуть не відтворитися на цьому фотоапараті.

# Видалення зображень (Удалить)

Якщо знімок видалено, його відновлення неможливе. Наперед перевіряйте, чи потрібно видаляти знімок.

## Примітка

- Захищені знімки не видаляються.

## Видалення наразі відображеного знімка

- 1** Відобразіть на екрані знімок, який потрібно видалити, а потім натисніть кнопку .

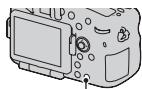

Кнопка 

- 2** Виберіть [Удалить] за допомогою стрілки **▲** на мультиселекторі, а потім натисніть центр мультиселектора.

# Настроювання кута нахилу РК-монітора

## Настройте зручний кут нахилу РК-монітора.

- Поставте палець на верхню ліву частину РК-монітора та потягніть її до себе.
- РК-монітор може відхилитися на 150 градусів угору та на 180 градусів донизу.
- РК-монітор може повертатися на 180 градусів за годинниковою стрілкою та на 90 градусів проти годинникової стрілки.
- Якщо РК-монітор не використовується, рекомендовано закрити його, повернувши екраном до фотоапарата.

### Примітка

- Датчик видошукача може не працювати за відкритого РК-монітора у ситуаціях знімання з низького положення. Якщо за візування крізь видошукач монітор не перемикається автоматично, натисніть кнопку FINDER/LCD.

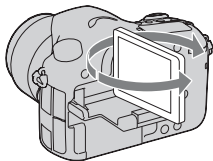
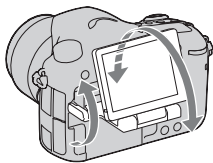
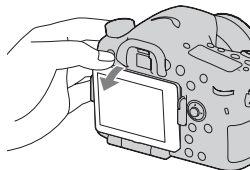



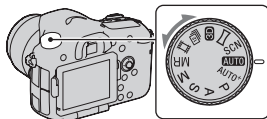

Знімання зображень відповідно до об'єкта

# Знімання у різних режимах

Установіть диск переключення режимів на потрібний режим.



Фотоапарат має наступні режими знімання:

<b>AUTO (AUTO)</b> (38, 102)	Цей режим дозволяє легко знімати будь-який об'єкт за будь-яких умов, тому що фотоапарат виконує аналіз ситуації та регулює параметри зйомки.
<b>AUTO+ (Auto+)</b> (45, 102)	Фотоапарат розпізнає та оцінює умови зйомки й автоматично встановлює відповідні настройки. Фотоапарат зберігає 1 відповідне зображення, об'єднуючи або розділяючи зображення за потреби.
<b>SCN (Выбор сцены)</b> (46, 103)	Вибір режиму, який відповідає об'єкту або умовам зйомки, дозволяє знімати зображення з більш придатними для об'єкта параметрами.
 <b>(Панорамний обзор)</b> (47, 106)	Знімання панорамних зображень.
 <b>(Панорам. 3D-обзор)</b> (47, 106)	Знімання панорамних 3D-зображень для відтворення на сумісному 3D-телевізорі.
 <b>(Неперер. приор. АЗ)</b> (48, 108)	Фотоапарат виконує безперервну зйомку, поки кнопку затвора повністю натиснуто. Фотоапарат безперервно записує зображення на максимальній швидкості приблизно 12 кадрів за секунду.
 <b>(Відео)</b> (40, 119)	Знімання відео з ручним налаштуванням експозиції (як витримки, так і діафрагми).
<b>P (Програмное авто)</b> (109)	Дозволяє виконувати зйомку з автоматичним регулюванням експозиції (як витримки, так і діафрагми). Інші параметри можна налаштувати вручну.
<b>A (Приор. діафрагми)</b> (110)	Знімання після ручного налаштування діафрагми за допомогою переднього або заднього диска керування.
<b>S (Приор. выдержки)</b> (112)	Знімання після ручного налаштування витримки за допомогою переднього або заднього диска керування.

<b>M (Ручной експозиція) (114)</b>	Знімання після ручного налаштування експозиції (як витримки, так і діафрагми) за допомогою переднього або заднього диска керування.
<b>MR (Вызов памяти) (200)</b>	Виклик з пам'яті налаштувань, попередньо зареєстрованих у пункті [Память] меню фотографування  .

**AUTO<sup>+</sup>****1 Установіть диск переключення режимів на AUTO<sup>+</sup> (Auto+).****2 Наведіть фотоапарат на об'єкт.**

Коли фотоапарат розпізнає умови зйомки та виконає відповідні налаштування, відобразиться така інформація: позначка розпізнаного режиму сцени, відповідна функція зйомки та кількість знімків, які буде зроблено.













Позначка розпізнаного режиму сцени



Функция зйомки

Кількість знімків, які буде зроблено

**3 Налаштуйте фокус і зробіть знімок.****Сцена, розпізнана фотоапаратом**

 (Ночная Сцена)	 (Сумерки с рук)	 (Пейзаж)
 (Портрет/конт.свет)	 (Портрет)	 (Ночная Сцена + штатив)
 (Контровый свет)	 (Макро)	 (Ночной портрет)
 (Прожектор)	 (Низкая освещ.)	 (Ребенок)

**Функция зйомки**

Непрерыв. Съемка (166)	Медл. синхр. (147)	Авто HDR (154)
Дневн. синхр.	Длит. выдерж.	Сумерки с рук (46, 103)









## SCN Выбор сцены

**1** Установіть диск переключення режимів на SCN (Выбор сцены).

**2** Виберіть потрібний режим за допомогою стрілок ▲/▼, а потім натисніть центр мультиселектора.

- Для змінення сцени натисніть кнопку Fn і виберіть іншу сцену.

**3** Налаштуйте фокус і зробіть знімок.

 (Портрет)	Підвищення різкості зображення об'єкта та збільшення розмитості фону. М'яке відтворення кольору шкіри.
 (Спорт)	Зйомка рухомого об'єкта з короткою витримкою, завдяки чому об'єкт виглядає нерухомо. У разі натискання кнопки затвора фотоапарат виконує безперервну зйомку.
 (Макро)	Зйомка близьких об'єктів, наприклад квітів, їжі.
 (Пейзаж)	Зйомка всієї сцени з чітким фокусуванням і яскравими кольорами.
 (Закат)	Чудова зйомка заходу або сходу сонця в червоних тонах.
 (Ночная Сцена)	Зйомка нічних сцен на відстані без втрати темної оточуючої атмосфери.
 (Сумерки с рук)	Зйомка нічних сцен із меншою кількістю шуму й розмиття без використання штатива. Виконується серія фотознімків і застосовується обробка зображень для зменшення розмиття об'єкта, ефекту тремтіння фотоапарата та шуму.
 (Ночной портрет)	Зйомка портретів вночі.



## ☐ Панорамний обзор/3D Панорам. 3D-обзор

**1** Установіть диск переключення режимів на ☐ (Панорамний обзор)/3D (Панорам. 3D-обзор).

**2** Наведіть фотоапарат на край об'єкта та натисніть кнопку затвора наполовину, щоб настроїти фокус.



Цю частину не буде знято

**3** Натисніть кнопку затвора повністю.

**4** Перемістіть фотоапарат до кінця відповідно до зображеного на екрані напрямку.

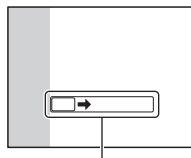

Панель напрямку

## Безперервна зйомка з пріоритетом АЕ

---

**1 Установіть диск переключення режимів на  (Непрер. приор. АЭ).**

---

**2 Налаштуйте фокус і зробіть знімок.**

- Фотоапарат виконує безперервну зйомку, поки кнопку затвора повністю натиснуто.
  - Фотоапарат безперервно записує зображення на максимальній швидкості приблизно 12 кадрів за секунду.
-

# Використання спалаху

У темному місці використання спалаху дозволяє виконувати зйомку об'єкта за яскравого освітлення, а також допомагає уникнути вібрації фотоапарата. Здійснюючи зйомку в умовах сонячного освітлення, можна використовувати спалах, щоб отримати яскраве зображення освітленого ззаду об'єкта.

## 1 Кнопка Fn → ⚡ (Режим вспышки) → Виберіть потрібний параметр

- Докладніше про режими спалаху, доступні у кожному з режимів зйомки, див. стор. 89.

## 2 Натисніть кнопку ⚡.

Піднімається спалах.

- У режимах AUTO, AUTO+ або вибору сцени спалах піднімається автоматично, якщо кількість світла недостатня або об'єкт освітлений ззаду. Вбудований спалах не піднімається, навіть якщо натиснути кнопку ⚡.

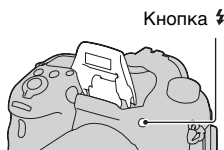



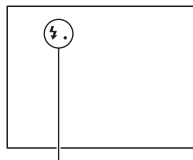

## 3 Коли заряджання спалаху закінчиться, зробіть знімок.

- Блимає ⚡●: Спалах заряджається.  
Коли індикатор миготить, затвор не спрацьовує.  
Світиться ⚡●: Спалах заряджений і готовий до роботи.



Індикатор ⚡● (Заряджання спалаху)

 <b>(Вспышка выкл)</b>	<p>Не спрацьовує, навіть якщо піднімається вбудований спалах.</p> <ul style="list-style-type: none"> <li>Вибір цього налаштування неможливий, якщо диск переключення режимів встановлено на P, A, S або M. Проте спалах не спрацьовує, якщо його не піднято.</li> </ul>
 AUTO <b>(Автовспышка)</b>	<p>Спрацьовує у темряві або проти світла.</p>
 <b>(Запол. вспыш.)</b>	<p>Спрацьовує під час кожного спускання затвора.</p>
 REAR <b>(Син.зад.штор.)</b>	<p>Спрацьовує безпосередньо перед завершенням експозиції під час кожного спускання затвора.</p>
 WL <b>(Беспроводная)</b>	<p>Спрацьовує зовнішній спалах (продається окремо), який не приєднаний до фотоапарата та знаходиться на певній відстані від нього (Зйомка з бездротовим спалахом).</p>

# Налаштування яскравості зображення

За винятком режиму експозиції М, експозиція встановлюється автоматично (Автоматична експозиція).

Виходячи з автоматично визначеної експозиції, можна здійснювати корекцію експозиції. Все зображення можна зробити яскравішим, зсуваючи в бік + (плюс). Усе зображення стає темнішим, якщо зсунути експозицію в бік – (Корекція експозиції).

## 1 Натисніть кнопку .

Кнопка 



## 2 Відрегулюйте експозицію за допомогою на мультиселекторі.

У напрямку + (вище): Зображення світлішає.

У напрямку – (нижче): Зображення темнішає.

- У режимі видошукача перевірте експозицію за шкалою EV.

ПК-монітор

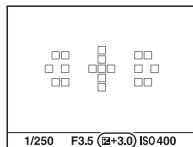

Скорегована експозиція

Видошукач



Стандартна експозиція

## 3 Налаштуйте фокус і зробіть знімок.

### **Технічні прийоми зйомки**

- Відрегулюйте рівень корекції, перевіривши записане зображення.
- Виконуючи зйомку в режимі брекетингу, можна відзняти кілька зображень, зсуваючи експозицію на плюс або мінус (стор. 167).

#### **Примітка**

- Цей елемент не можна настроїти, якщо режим експозиції встановлено на AUTO, AUTO+ або Вибір сцени.

### **Корегування експозиції за допомогою переднього або заднього диска керування**

**Кнопка MENU → ⚙ 4 → [Кор.експ.диска] → Оберіть потрібний параметр**

#### **Примітка**

- Якщо функцію корекції експозиції призначено передньому або задньому диску керування, первісно призначеною функцією можна користуватися за допомогою іншого диска керування.

# ☺ / 📷 Вибір режиму протягування

Можна застосувати відповідний режим протягування, зокрема покадровий, безперервний або брекетинг.

Кнопка ☺ / 📷 → **Оберіть потрібний режим**

Кнопка ☺ / 📷



(Покадров. Съемка ) (166)	Це режим звичайної зйомки.
(Неперерв. Съемка) (166)	Фотоапарат записує зображення безперервно.
(Автоспуск) (167)	10-секундний автоспуск зручний для зйомки автопортретів, а 2 секундний автоспуск – для зменшення дрижання фотоапарата.
(Брек.: Непер.) (167)	Можна записати зазначену кількість зображень, кожне з різним значенням експозиції.
(Покадр. брекетинг) (167)	Можна записати зазначену кількість зображень, кадр за кадром, кожне з різним значенням експозиції.
WB (Брекетинг WB) (169)	Виконується зйомка 3 кадрів зі зсувом балансу білого, виходячи з обраного балансу білого, колірної температури/світлофільтра.
DRO (Брекетинг DRO) (170)	Можна записати 3 зображення зі зсувом рівня оптимізатора динамічного діапазону.
(Пульт ДУ) (170)	Для зйомки можна користуватися кнопками SHUTTER та 2SEC (спуск затвора за 2 сек) на бездротовому пульті дистанційного керування RMT-DSLR1 (продається окремо).

# Вибір способу відображення інформації про режим зйомки (DISP)

Щоразу після натискання кнопки DISP екран інформації про режим зйомки змінюється як показано нижче.

Можна обирати доступні екрани відображення інформації окремо для РК-монітора та для видошукача.

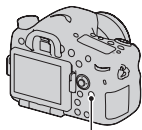

Кнопка DISP

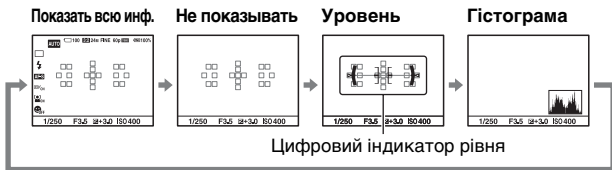



# Вибір розміру зображення

## Размер изобр.

Кнопка MENU →  1 → [Размер изобр.] → Оберіть потрібний розмір

[Формат]: [3:2]

Розмір зображення		Область застосування
L:24M	6000 × 4000 пікселів	Знімання з найвищою якістю зображення.
M:12M	4240 × 2832 пікселів	Для відбитків формату до A3+
S:6.0M	3008 × 2000 пікселів	Для відбитків формату до A5

[Формат]: [16:9]

Розмір зображення		Область застосування
L:20M	6000 × 3376 пікселів	Для перегляду на телевізорі з високою чіткістю
M:10M	4240 × 2400 пікселів	
S:5.1M	3008 × 1688 пікселів	

### Примітка

- Якщо обрано формат RAW за допомогою [Якість], розмір зображення RAW відповідає L. Цей розмір не відображається на екрані.

## Панорама: размер

Розмір панорамних зображень можна налаштувати. Розмір зображення змінюється залежно від параметра напрямку зйомки (стор. 108).

Кнопка MENU →  1 → [Панорама: размер] або [3D-пан.: размер из.] → Виберіть потрібний розмір

**[Панорама: розмір]**

<b>Стандартная</b>	[Панорама: направл.] установлено на [Вверх] [Вниз]: 3872 × 2160 [Панорама: направл.] установлено на [Вправо] [Влево]: 8192 × 1856
<b>Широкий</b>	[Панорама: направл.] установлено на [Вверх] [Вниз]: 5536 × 2160 [Панорама: направл.] установлено на [Вправо] [Влево]: 12416 × 1856

**[3D-пан.: розмір из.]**

<b>16:9</b>	1920 × 1080
<b>Стандартная</b>	4912 × 1080
<b>Широкий</b>	7152 × 1080

# Збільшення зображень

Знімок можна збільшити, щоб розглянути його ближче. Так зручніше перевіряти фокус зробленого знімка.

- 1 Відобразити на екрані знімок, який потрібно збільшити, а потім натисніть кнопку .**

Кнопка 

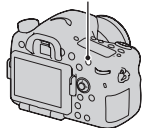

- 2 Збільшуйте або зменшуйте зображення за допомогою заднього диска керування.**

- За повертання переднього диска керування зображення відображаються з однаковим масштабом. Якщо зроблено кілька знімків з однаковою композицією, їхні фокуси можна порівняти.

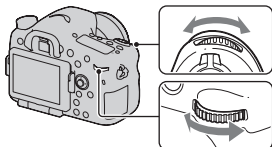

- 3 За допомогою стрілок     на мультиселекторі виберіть ділянку, яку слід збільшити.**

## Скасування відтворення збільшеного зображення

Щоб повернути розмір зображення до звичайного, натисніть центр мультиселектора.

# Переключення на відображення списку знімків

На екрані можна одночасно відобразити декілька зображень.

**Натисніть кнопку .**

З'являється екран індексу зображень.

Кнопка 

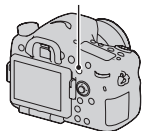

## Повернення до екрана одиночного зображення

Вибравши потрібне зображення, натисніть центр мультиселектора.

## Відображення потрібної папки

За допомогою мультиселектора оберіть ліву смугу на екрані індексу зображень, потім за допомогою ▲/▼ оберіть потрібну папку. Коли обрано ліву смугу, натиснення центру мультиселектора перемикає режим перегляду.



# Перегляд зображень на екрані телевізора

Щоб переглянути зображення, зроблені фотоапаратом, на екрані телевізора, потрібні кабель HDMI (продається окремо) та телевізор високої чіткості, який має роз'єм HDMI.

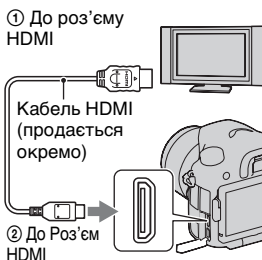

**1 Вимкніть фотоапарат і телевізор, а потім підключіть фотоапарат до телевізора.**



**2 Увімкніть телевізор та встановіть перемикач вхідного сигналу.**

- Докладні відомості наведені у інструкції з експлуатації, що додається до телевізора.

**3 Увімкніть фотоапарат і натисніть кнопку .**

Зображення, зняті фотоапаратом, з'являться на екрані телевізора. Виберіть потрібне зображення за допомогою стрілок   на мультиселекторі.

- РК-монітор на фотоапараті не вмикається.

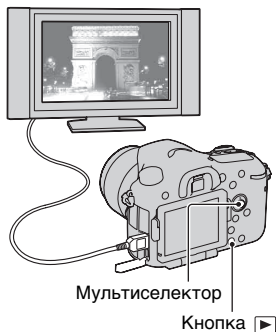



# Функції, якими можна користуватися за допомогою кнопок/диска

За допомогою цих кнопок/диска можна налаштовувати різні функції та працювати з ними.

Відомості про розташування кнопок/диска, див. «Елементи фотоапарата» (стор. 18).

<b>Кнопка  (49, 147)</b>	Підіймання спалаху.
<b>Кнопка  /  (53, 166)</b>	Вибір режиму протягування.
<b>WB Кнопка (160)</b>	Налаштування балансу білого.
<b>Кнопка  (51)</b>	Корекція експозиції.
<b>Кнопка ISO (151)</b>	Налаштування чутливості ISO.
<b>Кнопка FINDER/LCD (194)</b>	Переключення відображення між РК-монітором і видошукачем.
<b>Кнопка підсвічування інформаційного дисплея (99)</b>	Вмикання підсвічування інформаційного дисплея.
<b>Кнопка MENU (65)</b>	Відображення екрана меню для налаштування параметрів меню.
<b>Кнопка MOVIE (40, 119)</b>	Записування відео.
<b>Кнопка AEL (143)/ кнопка SLOW SYNC (149)/кнопка  (58)</b>	Блокування експозиції для усього зображення./ Знімання зі спалахом та подовженою витримкою./Одночасне відображення на екрані декількох зображень.
<b>Кнопка AF/MF (137)/ кнопка  (57)</b>	Тимчасове перемикання між автофокусом та ручним фокусуванням./Збільшення зображення для перегляду.
<b>Кнопка Fn (62, 63)/ кнопка  (174)</b>	Відображення екрана настроювання функції, яку обрано за допомогою кнопки Fn./Обертання зображень.
<b>Кнопка  (165)/ кнопка збільшувача фокусування (134)</b>	Збільшення центральної частини зображення./ Збільшення зображення для перевірки фокусування перед зніманням.

<b>Кнопка</b>  <b>(41)</b>	Відтворення зображень.
<b>Кнопка</b>  <b>(74)/</b> <b>Кнопка</b>  <b>(42)</b>	Відображення вбудованого довідника./ Видалення зображень.
<b>Диск режиму фокусування (125, 133)</b>	Перемикання між автофокусом та ручним фокусуванням.
<b>Кнопка попереднього перегляду (112)</b>	Перевірка розмиття заднього плану.

# Вибір функції за допомогою кнопки Fn (Функція)

За допомогою цієї кнопки виконується налаштування або виконання функцій, які часто використовуються під час фотографування.

## 1 Натисніть кнопку Fn.

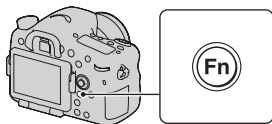

## 2 Виберіть потрібний пункт за допомогою кнопок ▲/▼/◀/▶ на мультиселекторі, а потім натисніть центр ●, щоб виконати операцію.

З'явиться екран налаштування.

## 3 Виконуючи вказівки довідника із використання функцій, оберіть потрібну функцію та виконайте її.



Довідник із функцій

## Налаштування фотоапарата безпосередньо на екрані інформації про режим зйомки

Повертайте передній диск керування, не натискаючи на центр ●, як указано у пункті 2. Фотоапарат можна налаштувати безпосередньо на екрані інформації про режим зйомки (крім функції [Вызов памяти]). До того ж деякі функції можна настроїти за допомогою заднього диска керування.



# Функції, які можна обирати за допомогою кнопки Fn (Функція)

За допомогою кнопки Fn можна обирати наступні функції:

<b>Выбор сцены (46, 103)</b>	Вибір відповідного умовам зйомки режиму серед попередньо встановлених параметрів Выбор сцены. (Портрет/Спорт/Макро/Пейзаж/Закат/Ночная Сцена/Сумерки с рук/Ночной портрет)
<b>Видео (120)</b>	Вибір режиму експозиції відповідно до об'єкта або бажаного ефекту. (P/A/S/M)
<b>Вызов памяти (200)</b>	Виклик з пам'яті налаштувань, попередньо зареєстрованих у пункті [Память] меню фотографування  . (Память1/Память2/Память3)
<b>Режим протяжки (53, 166)</b>	Вибір режиму протягування, наприклад безперервної зйомки. (Покадров. Съёмка /Непрерыв. Съёмка/Автоспуск/Брек.: Непрер./Покадр. брекетинг/Брекетинг WB/Брекетинг DRO/Пульт ДУ)
<b>Режим вспышки (49, 147)</b>	Вибір режиму спалаху. (Вспышка выкл./Автоспыхка/Запол. вспыш./ Син.зад.штор./Беспроводная)
<b>Область AF (129)</b>	Вибір області фокусування. (Широкая АФ/Зонная фокусировка/Точечная АФ/ Местная АФ)
<b>Слежение за объект. (131)</b>	Стеження за об'єктом та фокусування на ньому. (Вкл/Выкл)
<b>Распознаван. лиц (138)</b>	Автоматична зйомка облич з оптимальним фокусом і експозицією. (Вкл/Вкл (Зарег. лица)/Выкл)
<b>Smile Shutter (141)</b>	Зйомка кадру з виявленою посмішкою. (Вкл/Выкл)
<b>ISO (151)</b>	Установлення світлочутливості. Що більше число, то коротша витримка. (Многокадр. шумоподавл./ISO від AUTO до 16000)
<b>Режим измер. (144)</b>	Вибір методу вимірювання яскравості. (Мульти сегментный/Центровзвешенный/Точечный)

<b>Кор.експ.вспыш. (145)</b>	Настроювання інтенсивності спалаху. (від +3,0EV до -3,0EV)
<b>Баланс белого (160)</b>	Настроювання колірному тону зображень. (Авто WB/Дневной свет/Тень/Облачно/Лампа накал./Флуор.: Тепл.белый/Флуор.: Хол. белый/ Флуор.: Днев. бел./Флуор.: Дневн. свет/Вспышка/ Цвет. темпер./Цвет. фильтр/Пользоват.)
<b>DRO/Авто HDR (153)</b>	Автоматична корекція яскравості та контрасту. (Выкл/Опт.Д-диап./Авто HDR)
<b>Творческ. стиль (157)</b>	Вибір потрібної обробки зображення. (Окошко стилей1-6)
<b>Эффект рисунка (156)</b>	Знімання з фільтром бажаного ефекту для збільшення виразності зображення. (Выкл/Дешевый фотоаппарат/Манипуляции с цветом/Схематизация/Ретро/Мягкие светл. тона/ Выделение цвета/М/хр. в/конт. изоб./Мягкий фокус/ HDR Живопись/Насыщ. монохром./Миниатюра)

# Функції, які обираються кнопкою MENU

Можна налаштувати основні параметри для фотоапарата в цілому або виконувати такі функції, як зйомка, відтворення або інші операції.

Натисніть кнопку MENU, потім виберіть потрібний пункт за допомогою ▲/▼/◀/▶ на мультиселекторі та натисніть центр мультиселектора.

Виберіть сторінку меню

Виберіть пункт меню



## Меню фотографування



<b>Размер изобр. (55)</b>	Вибір розміру знімків. (L:24M/M:12M/S:6.0M (Коли [Формат] встановлено на 3:2) L:20M/M:10M/S:5.1M (Коли [Формат] встановлено на 16:9))
<b>Формат (186)</b>	Вибір формату знімків. (3:2/16:9)
<b>Качество (186)</b>	Установлення якості зображення фотографій. (RAW/RAW и JPEG/Сверхвысокое/Высокое/Стандартное)
<b>Панорама: размер (55)</b>	Вибір розміру панорамних зображень. (Стандартная/Широкий)
<b>Панорама: направл. (108)</b>	Установлення напрямку зйомки для панорамних зображень. (Вправо/Влево/Вверх/Вниз)
<b>3D-пан.: размер из. (55)</b>	Вибір розміру тривимірних зображень. (16:9/Стандартная/Широкий)
<b>3D-пан.: направл. (108)</b>	Установлення напрямку зйомки для тривимірних зображень. (Вправо/Влево)



<b>ШП длит. експоз. (188)</b>	Установлення обробки з усуненням шуму для знімків із витримкою 1 секунду та довше. (Вкл/Викл)
<b>ШП високого ISO (188)</b>	Установлення обробки з усуненням шуму для високочутливої зйомки. (Высокая/Нормальная/Низкий)
<b>Управл.вспышкой (145)</b>	Установлення методу визначення інтенсивності спалаху. (Вспышка ADI/Пред.вспыш. TTL/Ручная вспышка)
<b>Коефф.мощности (146)</b>	Установлення потужності світла вбудованого спалаху, коли [Управл.вспышкой] встановлено на [Ручная вспышка]. (1/1–1/6)
<b>Подсветка АФ (130)</b>	Установлення підсвічування АФ для кращого фокусування під час зйомки темних сцен. (Авто/Викл)
<b>Цвет. простран. (189)</b>	Змінення діапазону відтворюваних кольорів. (sRGB/AdobeRGB)
<b>SteadyShot (100)</b>	Вибір функції SteadyShot. (Вкл/Викл)



<b>Шаг экспозиции</b>	Установлення значення кроку прирощення для витримки, діафрагми та експозиції. (0,5 EV/0,3 EV)
<b>Установка AF-A (136)</b>	Вибір — виконувати чи ні точне налаштування фокусу вручну, коли режим фокусування встановлено на [AF-A]. (AF-A/Прямая РФ)
<b>Устан.приорит.</b>	Вибір — дозволити чи ні спуск затвора, коли фокус не підтверджено у режимі автоматичного фокусування. (АФ/Затвор)
<b>АФ с затвором</b>	Вибір — активувати чи ні режим автоматичного фокусування, коли кнопку затвора натиснуто наполовину. (Вкл/Викл)
<b>Память (200)</b>	Реєстрація комбінацій часто використовуваних режимів і налаштувань та зручний виклик цих комбінацій за допомогою диска переключення режимів. (1/2/3)

## Меню знімання відео



<b>Формат файла (122)</b>	Вибір формату файлу відеоролика. (AVCHD 60i/60p/AVCHD 50i/50p/MP4)
<b>Параметры записи (123)</b>	Вибір розміру кадру записаного відеоролика. (60i 24M(FX)/50i 24M(FX)/60i 17M(FH)/50i 17M(FH)/ 60p 28M(PS)/50p 28M(PS)/24p 24M(FX)/25p 24M(FX)/ 24p 17M(FH)/25p 17M(FH)/1440x1080 12M/VGA 3M)
<b>Запись звука (124)</b>	Вибір або скасування записування звуку під час зйомки відеоролика. (Вкл/Выкл)
<b>Умен. шума ветра (124)</b>	Зменшення шуму вітру під час записування відео. (Вкл/Выкл)
<b>SteadyShot (100)</b>	Вибір функції SteadyShot. (Вкл/Выкл)

## Меню Користувач

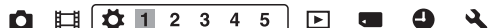

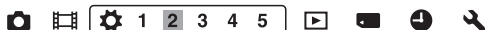

<b>Eye-Start AF (92)</b>	Вибір — користуватися автофокусом чи ні під час перегляду крізь видошукач. (Вкл/Выкл)
<b>Настр. FINDER/ LCD (194)</b>	Установлення методу переключення між видошукачем і РК-монітором. (Авто/Ручной)
<b>Ум.эфф.кр.глаз</b>	Зменшення ефекту червоних очей під час використання спалаху. (Вкл/Выкл)
<b>Спуск б/ объектива (189)</b>	Установлення можливості відкриття затвору, коли об'єктив не приєднано. (Вкл/Выкл)
<b>Непрер. съемка Auto+ (102)</b>	Установлення або скасування безперервної зйомки в режимі AUTO+. (Авто/Выкл)
<b>Извл. изобр. Auto+ (102)</b>	Установлення або скасування збереження всіх знімків, знятих безперервно в режимі AUTO+. (Авто/Выкл)



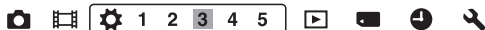





<b>Сетка (190)</b>	Установлення відображення ліній сітки для вирівнювання відповідно до структурної схеми. (Сетка 3x3/Квадратная сетка/Диаг. + квад. сетка/Выкл)
<b>Авто.просмотр (190)</b>	Відображення знятого зображення після зйомки. Установлення автоперегляду. (10 сек./5 сек./2 сек./Выкл)
<b>Кнопка DISP(Монитор) (93)</b>	Вибір доступних режимів відображення інформації на екрані РК-монітора, які можна обирати шляхом натискання кнопки DISP. (Графич. инф./Показать всю инф./Не показывать/Уровень/Гистограмма/Для видеоискателя)
<b>Кнопка DISP(Видоиск.) (93)</b>	Вибір доступних режимів відображення інформації у видошукачі, які можна обирати шляхом натискання кнопки DISP. (Графич. инф./Показать всю инф./Не показывать/Уровень/Гистограмма)
<b>Уров. выделения контуров (134)</b>	Вирізнення контурів сфокусованих об'єктів певним кольором. (Высокий/Средний/Низкий/Выкл)
<b>Цвет выделения контуров (134)</b>	Вибір кольору, що використовується з функцією вирізнення контурів. (Червоний/Желтый/Белый)
<b>Отобр.парам.Live View (95)</b>	Вибір — відобразити чи ні на екрані ефект функції, наприклад ефект певного значення корекції експозиції. (Отобр. парам. ВКЛ/Отобр.парам.ВЫКЛ)



<b>Функ. кнопки AEL (190)</b>	Призначення кнопки AEL потрібної функції. (Коррек.экспоз./Режим протяжки/Режим вспышки/Область AF/Распознаван. лиц/Smile Shutter/ISO/Режим измер./Кор.эксп.вспыш./Баланс белого/DRO/Авто HDR/Творческ. стиль/Эффект рисунка/Размер изобр./Качество/Удержание AEL/Переключ.AEL/  ) Удержан.AEL/  Перекл.AEL/AF/MF с удерж. кноп./Перекл. реж. AF/MF/Слежение за объект./Блокировка AF/Предпросмотр ГР/Просм. готов. фото./Цифр. телеконвертер/Фокусиров. лупа/Память)
-------------------------------	--

<b>Кнопка ISO (191)</b>	Призначення кнопки ISO потрібної функції. (Коррек.експоз./Режим протяжки/Режим вспышки/ Область AF/Распознаван. лиц/Smile Shutter/ISO/ Режим измер./Кор.эксп.вспыш./Баланс белого/DRO/ Авто HDR/Творческ. стиль/Эффект рисунка/Размер изобр./Качество/Удержание AEL/Переключ.AEL/  Удержан.AEL/  Перекл.AEL/AF/MF с удерж. кноп./ Перекл. реж. AF/MF/Слежение за объект./ Блокировка AF/Предпросмотр ГР/Просм. готов. фото./Цифр. телеконвертер/Фокусиров. лупа/Память)
<b>Кнопка AF/MF (191)</b>	Призначення кнопки AF/MF потрібної функції. (Коррек.експоз./Режим протяжки/Режим вспышки/ Область AF/Распознаван. лиц/Smile Shutter/ISO/ Режим измер./Кор.эксп.вспыш./Баланс белого/DRO/ Авто HDR/Творческ. стиль/Эффект рисунка/Размер изобр./Качество/Удержание AEL/Переключ.AEL/  Удержан.AEL/  Перекл.AEL/AF/MF с удерж. кноп./ Перекл. реж. AF/MF/Слежение за объект./ Блокировка AF/Предпросмотр ГР/Просм. готов. фото./Цифр. телеконвертер/Фокусиров. лупа/Память)
<b>Кнопка предпросмотра (192)</b>	Вибір способу роботи з кнопкою попереднього перегляду. (Просм. готов. фото./Предпросмотр ГР)
<b>Кнопка блокир. фокуса</b>	Установлення функцій кнопки блокування фокусу об'єктива. (Блокир. фокуса/Предпросмотр ГР)
<b>Кноп. Цифр. телеконв. (134, 165)</b>	Вибір способу роботи з кнопкою  . (Цифр. телеконвертер/Фокусиров. лупа)



<b>Уст.диска упр.</b>	Вибір функцій переднього диска керування та заднього диска керування — налаштування витримки або налаштування діафрагми — за встановлення режиму експозиції на М. (  Вйд.  F./  F.  Вйд.)
<b>Кор.експ.диска (52)</b>	Корегування експозиції за допомогою переднього або заднього диска керування. (Вykl/  Передний диск/  Задний диск)
<b>Уст.корр.експ.</b>	Вибір — виконувати чи ні корекцію експозиції у діапазоні дії світла спалаху. (Окр.осв.и всп./Только окр.осв)

<b>Порядок брекет.</b>	Вибір послідовності знімання у режимах брекетингу експозиції та брекетингу балансу білого. (0 → - → +/- → 0 → +)
<b>Скорость АФ</b>	Вибір швидкості фокусування у режимі автоматичного фокусування. (Быстрая/Медленная)



<b>Корр. об.: Затенение (195)</b>	Корекція затінення кутів екрана, спричиненого приєднаним об'єктивом. (Авто/Выкл)
<b>Корр. об.: Хром. абerr. (195)</b>	Зменшення спотворення кольору у кутах екрана, спричиненого приєднаним об'єктивом. (Авто/Выкл)
<b>Корр. об.: Дисторсия (195)</b>	Корекція викривлення зображення на екрані, спричиненого приєднаним об'єктивом. (Авто/Выкл)
<b>Електрон.перед. штор. (192)</b>	Вибір — використувати чи ні функцію електронної передньої шторки. (Вкл/Выкл)
<b>Регистрация лиц (140)</b>	Реєстрація або зміна особи, яка має пріоритет у фокусуванні. (Новая регистрация/Изменение приоритета/Удалить/Удалить все)

## Меню режиму відтворення



<b>Удалить (42, 178)</b>	Видалення зображень. (Неск. снимков/Все в папке/Все файлы просм. AVCHD)
<b>Режим просмотра (174)</b>	Визначення способу групування відтворюваних зображень. (Просм. папки (Фотосним.)/Просм. папки (MP4)/Просм. AVCHD)
<b>Слайд-шоу (175)</b>	Показ слайд-шоу. (Повторить/Интервал/Тип изображения)
<b>3D-просмотр (180)</b>	Відтворення тривимірних зображень на сумісному 3D-телевізорі, підключеному до фотоапарата.



<b>Защита (177)</b>	Захист або скасування захисту зображення. (Неск. снимков/Отменить для всех фото./Отм. для всех видео(MP4)/Отм. для всех файл. AVCHD)
<b>Укажите печать (216)</b>	Визначення або скасування визначення зображень для друку у форматі DPOF. (Настройка DPOF/Печать даты)

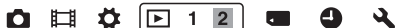

<b>Параметры громк.</b>	Установлення гучності для відтворення відеороликів.
<b>Дисп.реж.воспр. (176)</b>	Установлення способу відтворення зображень, знятих у портретному режимі. (Автоповорот/Ручн. поворот)

### Меню картки пам'яті



<b>Форматировать (196)</b>	Виконується форматування картки пам'яті.
<b>Номер файла (196)</b>	Установлення способу призначення номерів файлів знімкам і відеороликам. (Серия/Сброс)
<b>Название папки (197)</b>	Установлення формату папки для знімків. (Станд.формат/Формат Дата)
<b>Выбор папк. записи (197)</b>	Змінення папки, вибраної для зберігання знімків.
<b>Создать папку (197)</b>	Створення нової папки для зберігання знімків і відеороликів.
<b>Восстан. БД изобр. (198)</b>	Відновлення бази даних зображень і активація записування та відтворення.
<b>Показ. пам. карты</b>	Відображення залишку часу для відеороликів і кількості знімків, які можна записати, на картці пам'яті.

### Меню настроювання годинника



<b>Настр. даты/врем. (33)</b>	Установлення дати й часу, а також літнього часу.
<b>Часовой пояс (35)</b>	Установлення місця використання.

## Меню Устройки



<b>Старт меню</b>	Вибір положення курсору у меню за промовчанням — на першому пункті або на пункті, який було обрано останнім. (Главное/Предыдущее)
<b>Яркость ЖКД (192)</b>	Установлення яскравості РК-монітора. (Авто/Ручной)
<b>Яркость видеоискат. (193)</b>	Установлення яскравості видошукача. (Авто/Ручной)
<b>Параметры GPS (183) (лише SLT-A77V)</b>	Установлення функцій GPS.
<b>Эконом. питания (193)</b>	Установлення інтервалу для переходу в режим Економія питания. (30 мин./5 мин./1 мин./20 сек./10 сек.)
<b>Разрешение HDMI (180)</b>	Вибір роздільності за підключення фотоапарата до телевізора HDMI. (Авто/1080p/1080i)
<b>КОНТР. ПО HDMI (182)</b>	Керування фотоапаратом із телевізора, що підтримує «BRAVIA» Sync. (Вкл/Выкл)



<b>Парам. Выгрузки* (198)</b>	Установлення функції завантаження фотоапарата під час використання картки Eye-Fi. (Вкл/Выкл)
<b>USB-соединение (208)</b>	Установлення способу USB-з'єднання. (Авто/Съемный диск/MTP)
<b>Звуковые сигн.</b>	Використання або скасування звукового сигналу в разі встановлення фокусу або під час роботи автоспуску. (Вкл/Выкл)
<b>Режим очистки (218)</b>	Запуск режиму очищення для очищення датчика зображення.

<b>Підтвержд.удал.</b>	Вибір пункту за промовчанням на екрані підтвердження видалення — [Удалить] або [Скасувати]. (Снач.«Удал.»/Снач.«Отмена»)
<b>Микрорегулир.АФ (131)</b>	Точне налаштування положення фокусу. (Параметр настр. АФ/величина/Удалить)

\* Доступна за встановлення у фотоапараті картки Eye-Fi (продається окремо).



<b>Модель (207)</b>	Відображення версії програмного забезпечення фотоапарата.
<b>Язык</b>	Вибір мови.
<b>Справ. диска выб. реж.</b>	Вмикає або вимикає відображення довідки для диску перемикання режимів (пояснення кожного режиму зйомки). (Вкл/Выкл)
<b>Демонстр. режим</b>	Увімкнення або вимкнення відтворення демонстраційного відеоролика. (Вкл/Выкл)
<b>Инициализац. (202)</b>	Повернення до налаштувань за промовчанням. (Сброс настроек/Сброс реж.зап./Переуст.польз.)

# Користування функцією довідника фотоапарата

## Вбудований довідник

Натиснення кнопки ? (Вбудований довідник) за відображення екрана Fn або екрана меню викликає автоматичну появу довідки відповідно до поточної обраної функції або налаштування. Якщо обрати недоступні функції або налаштування на екрані Fn, а потім натиснути центр мультиселектора, з'явиться відповідний екран налаштування для активації цих функцій.

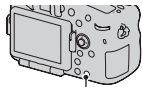

Кнопка ? (Вбудований довідник)

# Використання з комп'ютером

На компакт-диску (додається) міститься перелічене нижче програмне забезпечення, яке надає додаткові можливості використання зображень, знятих вашим фотоапаратом.

- «Image Data Converter»
- «PMB» (Picture Motion Browser)

Якщо програму «PMB» вже інстальовано на комп'ютері, але номер версії попередньо інстальованої програми «PMB» нижчий за номер версії програми «PMB», що міститься на компакт-диску (додається), інсталуйте версію «PMB» з компакт-диску (додається).

Докладні примітки про інсталяцію див. також на сторінці 78.

## Примітка

- Програма «PMB» несумісна з комп'ютерами Macintosh.

## Рекомендоване комп'ютерне середовище (Windows)

У таблиці наведено рекомендоване комп'ютерне середовище для використання програмного забезпечення, що додається, та імпортування зображень через з'єднання USB.

<b>ОС (попередньо інстальована)</b>	Microsoft Windows XP* SP3/Windows Vista** SP2/Windows 7 SP1
<b>«PMB»</b>	<b>Процесор:</b> Intel Pentium III 800 МГц або швидший (Для відтворення/редагування відео високої чіткості: Intel Core Duo 1,66 ГГц або швидший/Intel Core 2 Duo 1,66 ГГц або швидший, Intel Core 2 Duo 2,26 ГГц або швидший (HD FX/HD FH), Intel Core 2 Duo 2,40 ГГц або швидший (HD PS)) <b>Пам'ять :</b> 512 МБ або більше (для відтворення/редагування відео високої чіткості: 1 ГБ або більше) <b>Жорсткий диск:</b> Необхідний для інсталяції обсяг дискового простору — приблизно 500 МБ <b>Монітор:</b> Роздільна здатність екрана – 1024 × 768 точок або більше
<b>«Image Data Converter Ver.4»</b>	<b>Процесор/Пам'ять:</b> Pentium 4 або швидший/1 ГБ або більше <b>Монітор:</b> 1024 × 768 точок або більше

- \* Не підтримуються 64-розрядна та Starter (Edition) версії. Щоб використовувати функцію створення дисків, необхідний компонент Windows Image Mastering API (IMAPI) версії 2.0 або пізнішої.
- \*\* Випуск Starter не підтримується.

## Рекомендоване комп'ютерне середовище (Macintosh)

У таблиці наведено рекомендоване комп'ютерне середовище для використання програмного забезпечення, що додається, та імпортування зображень через з'єднання USB.

<b>ОС (попередньо встановлена)</b>	<b>З'єднання USB:</b> Mac OS X (v10.3, 10.4, 10.5, 10.6) <b>«Image Data Converter Ver.4»:</b> Mac OS X (v10.5, 10.6 (Snow Leopard))
<b>«Image Data Converter Ver.4»</b>	<b>Процесор:</b> Intel Core Solo/Core Duo/Core 2 Duo або швидший <b>Пам'ять:</b> рекомендовано 1 ГБ або більше. <b>Монітор:</b> 1024 × 768 точок або більше

### Примітки

- Робота не гарантується у конфігурації, заснованій на модернізації наведених вище операційних систем, або у системах з множинним завантаженням.
- Якщо до одного комп'ютера одночасно підключено 2 або більше USB-пристроїв, деякі з них, включно з фотоапаратом, можуть не працювати. Це залежить від типів USB-пристроїв, що використовуються.
- Підключення фотоапарата за допомогою інтерфейсу USB, що підтримує Hi-Speed USB (сумісний із USB 2.0), дає змогу виконувати поліпшену передачу даних (високошвидкісну передачу), оскільки цей фотоапарат підтримує Hi-Speed USB (сумісний із USB 2.0).
- Коли комп'ютер відновлює роботу з режиму очікування або сплячого режиму, зв'язок між фотоапаратом і комп'ютером може відновитися не одразу.

# Використання програмного забезпечення

## Інсталяція програмного забезпечення (Windows)

Увійдіть у систему як Адміністратор.

---

### 1 Увімкніть комп'ютер та вставте диск CD-ROM (додається) у привід CD-ROM.

З'явиться екран меню інсталяції.

- Якщо він не з'являється, двічі клацніть [Computer] (для Windows XP: [My Computer]) →  (SONYPMB) → [Install.exe].
  - Якщо з'явиться екран автозапуску, виберіть «Run Install.exe» та дотримуйтесь інструкцій на екрані, щоб продовжити інсталяцію.
- 

### 2 Клацніть [Install].

Переконайтеся, що вибрано обидва пункти «Image Data Converter» і «PMB», і дотримуйтесь інструкцій на екрані.

- Під час процедури підключіть фотоапарат до комп'ютера, дотримуючись інструкцій на екрані (стор. 209).
  - Коли з'явиться повідомлення із запитом на підтвердження перезавантаження комп'ютера, перезавантажте комп'ютер, виконуючи інструкції, що з'являються на екрані.
  - Залежно від системного середовища вашого комп'ютера може бути встановлено DirectX.
- 

### 3 Вийміть CD-ROM по закінченні встановлення.

Нижченаведені програми буде встановлено, а на робочому столі з'являться піктограми.

«Image Data Converter»

«PMB»

«PMB Launcher»

«PMB Help»

---



**Примітки**

- Якщо програму «РМВ» вже інстальовано на комп'ютері, але номер версії попередньо інстальованої програми «РМВ» вищий за номер версії програми «РМВ», що міститься на компакт-диску (додається), інсталяція не потрібна. Функції активуються для використання, коли фотоапарат підключено до комп'ютера за допомогою кабелю USB.
- Якщо на комп'ютері інстальовано версію програми «РМВ», нижчу за 5.0.00, можливо, ви не зможете використовувати деякі функції «РМВ» під час інсталяції програми «РМВ» з компакт-диску, що додається. Також, з компакт-диску, що додається, інстальюється «РМВ Launcher», за допомогою якого можна запускати «РМВ» або інше програмне забезпечення. Щоб запустити «РМВ Launcher», двічі клацніть його ярлик на екрані комп'ютера.

## Інсталяція програмного забезпечення (Macintosh)

Увійдіть у систему як адміністратор.

**1 Увімкніть комп'ютер Macintosh і вставте диск CD ROM (додається) у дисковод CD-ROM.**

**2 Двічі клацніть на піктограмі CD-ROM.**

**3 Скопіюйте файл [IDC\_INST.pkg] у папці [MAC] на піктограму жорсткого диску.**

**4 Двічі клацніть на скопійованому файлі [IDC\_INST.pkg].**

Для закінчення встановлення виконайте інструкції, що з'являються на екрані.

## Використання програми «Image Data Converter»

Програма «Image Data Converter» дає змогу виконувати такі дії:

- редагувати зображення, записані у форматі RAW, різними методами корекції, як-от градаційна крива та різкість;

- корегувати зображення за допомогою функцій балансу білого, експозиції, творчого стилю тощо;
- зберігати відображені та відредаговані на комп'ютері зображення;
- зображення можна зберігати у форматі RAW або в загальному форматі;
- відтворювати та порівнювати зображення у форматі RAW/JPEG, записані цим фотоапаратом;
- оцінювати зображення за п'ятибальною шкалою;
- призначати кольорові позначення.

Відомості про використання «Image Data Converter» див. у довідці цієї програми.

Натисніть [Start] → [All Programs] → [Image Data Converter] → [Справка] → [Image Data Converter Ver.4].

### Використання програми «РМВ»

Програма «РМВ» дає змогу виконувати такі дії:

- встановлювати зображення, зроблені фотоапаратом, і відображати їх на комп'ютері;
- упорядковувати зображення на комп'ютері у вигляді календаря за датою зйомки для їх перегляду;
- ретушувати (усунення ефекту червоних очей тощо), друкувати та надсилати фотографії як вкладення електронної пошти, змінювати дату зйомки;
- відображати місце зйомки зображення на карті (лише SLT-A77V);
- друкувати або зберігати зображення з датою;
- створювати диски Blu-ray або DVD-диски з імпортованих на комп'ютер відео формату AVCHD. (Коли диск Blu-ray/диск DVD створюється вперше, необхідне підключення до Інтернету.)

**Примітки**

- Програма «PMB» несумісна з комп'ютерами Macintosh.
- Для створення диска AVCHD програма «PMB» перетворює відео, записані з [60р 28М(PS)]/[50р 28М(PS)], [60i 24М(FX)]/[50i 24М(FX)] або [24р 24М(FX)]/[25р 24М(FX)] у параметрі [Параметры записи]. Це перетворення може тривати довго. Крім того, неможливо створити диск з оригінальною якістю зображення. Якщо потрібно зберегти оригінальну якість зображення, слід записувати відео на диск Blu-ray.
- «Відео AVCHD» — це відео, записане у режимі [AVCHD 60i/60р]/[AVCHD 50i/50р] параметра [Формат файла].

Відомості про використання «PMB» див. у «PMB Help».

Двічі клацніть ярлик  (PMB Help) на екрані. Або натисніть [Start] → [All Programs] → [PMB] → [PMB Help].

Сторінка підтримки «PMB» (лише англійською мовою)

<http://www.sony.co.jp/pmb-se/>

# Вибір способу створення диска з відео

Можна створити диск із відео AVCHD, записаними цим фотоапаратом.

Залежно від типу диска, його можна відтворювати на різних пристроях. Виберіть спосіб, який підходить для вашого програвача дисків.

Далі наведено 2 способи створення диска з відео: створення диска за допомогою комп'ютера та програми «PMB» або створення диска за допомогою інших пристроїв, крім комп'ютера, наприклад записувача DVD.

Програвач	Тип диска	Можливості
<b>Пристрої для відтворення дисків Blu-ray</b> (Програвач дисків Blu-ray, PlayStation®3 тощо)	 Blu-ray	Диск Blu-ray дає змогу записувати відео високої чіткості (HD) з довшою тривалістю, ніж диск DVD.
<b>Пристрої для відтворення файлів формату AVCHD</b> (програвач дисків Sony Blu-ray, PlayStation®3 тощо)	 AVCHD	Відео високої чіткості (HD) можна записувати на носії DVD, такі як диски DVD-R, та створювати диск із високою чіткістю зображення (HD). • Відтворення диска із високою чіткістю зображення (HD) на звичайних програвачах DVD неможливе.
<b>Звичайні пристрої для відтворення DVD</b> (програвач DVD, комп'ютер, здатний відтворювати диски DVD тощо)	 STD	Відео зі стандартною якістю зображення (STD), перетворені з відео високої чіткості (HD), можна записувати на носії DVD, наприклад диски DVD-R, та створювати диск зі стандартною якістю зображення (STD).

## Створення диска за допомогою комп'ютера

Можна імпортувати відео AVCHD у комп'ютер за допомогою «PMB» та створити диск формату AVCHD або диск зі стандартною якістю зображення (STD).

Докладніше про спосіб створення диска за допомогою «PMB», див. «PMB Help».







### Примітки

- Для створення дисків Blu-ray необхідно встановити [BD Add-on Software] з екрана інсталяції «PMB».
- PlayStation®3 може бути недоступна в деяких країнах/регіонах.
- Для створення диска AVCHD програма «PMB» перетворює відео, записані з [60р 28М(PS)]/[50р 28М(PS)], [60i 24М(FX)]/[50i 24М(FX)] або [24р 24М(FX)]/[25р 24М(FX)] у параметрі [Параметры записи]. Це перетворення може тривати довго. Крім того, неможливо створити диск з оригінальною якістю зображення. Якщо потрібно зберегти оригінальну якість зображення, слід записувати відео на диск Blu-ray (стор. 214).
- Для відтворення відеозаписів, коли для параметра [60р 28М(PS)]/[50р 28М(PS)] вибрано диск Blu-ray, потрібен пристрій, сумісний з AVCHD версії 2.0.
- «Відео AVCHD» — це відео, записане у режимі [AVCHD 60i/60р]/[AVCHD 50i/50р] параметра [Формат файла].

## Створення диска за допомогою інших пристроїв, крім комп'ютера

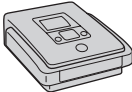
Можна створити диск за допомогою рекордера дисків Blu-ray або записувача DVD.

Тип диска, який можна створити, залежить від пристрою, що використовується.

Пристрій	Тип диска
 <p>Рекордер дисків Blu-ray: для створення диска Blu-ray або DVD зі стандартною якістю зображення (STD)</p>	<p>Blu-ray STD</p> 
 <p>Записувач DVD, крім DVDirect Express: створення диска AVCHD або DVD зі стандартною якістю зображення (STD)</p>	<p>AVCHD STD</p> 
 <p>Рекордер HDD тощо: для створення DVD зі стандартною якістю зображення (STD)</p>	<p>STD</p> 

### Примітки

- Відомості про створення диска наведені в інструкції з експлуатації пристрою, що використовується.
- Якщо диск створюється за допомогою Sony DVDirect (записувач DVD), для передавання даних використовуйте гніздо картки пам'яті записувача DVD або приєднайте записувач DVD через порт USB.
- За використання Sony DVDirect (записувач DVD) переконайтеся, що мікропрограмне забезпечення оновлено до найновішої версії. Для отримання додаткової інформації перейдіть за цією URL-адресою: <http://sony.storagesupport.com/>
- Для копіювання відео, коли для параметра [60p 28M(PS)]/[50p 28M(PS)] вибрано диск Blu-ray, потрібен пристрій, сумісний з AVCHD версії 2.0. Для відтворення створеного Blu-ray-диску, потрібен пристрій, сумісний з AVCHD версії 2.0.

# Перелік екранних індикаторів

## Графич. инф. (ПК-монітор)

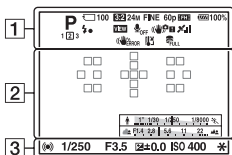

## Показув. всю инф. (ПК-монітор)

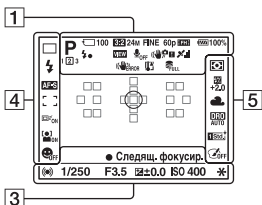

## Режим відтворення (Основний інформаційний екран)

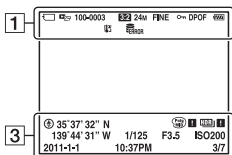

1

Дисплей	Індикація
	Режим експозиції (44)
1 2 3	Номер профілю параметрів (200)
	Індикатори розпізнавання сцени (45, 102)
	Картка пам'яті (27, 246)/Передавання (198)
100	Кількість зображень, які ще можна записати
3:2 16:9	Формат фотографій (186)
3D	Панорамний 3D-огляд (47, 106)
24M 12M 6.0M 20M 10M 5.1M WIDE STD 16:9	Розмір зображення фотографій (55)

Дисплей	Індикація
RAW RAW+J X.FINE FINE STD	Якість зображення знімків (186)
60p 60i 24p 50p 50i 25p	Частота кадрів відеозаписів (123)
  	Розмір відеороликів (123)
100%	Залишок заряду акумулятора (28)
	Виконується заряджання спалаху (49)
	Відображення ефектів ВІМК (95)
OFF	Записування відеороликів без звуку (124)
  	SteadyShot/ Попередження про тремтіння фотоапарата (100)
   	Стан триангуляції GPS (183) (лише SLT-A77V)
ERROR	Помилка SteadyShot (232)
	Попередження про перегрів (15)
	Файл бази даних заповнено (234)/ Помилка файлу бази даних (234)
 	Режим перегляду (174)

Дисплей	Індикація
100-0003	Папка - номер файлу (210)
	Захист (177)
DPOF	Дані DPOF (216)
	Попередження про залишок заряду акумулятора (28)

2

Дисплей	Індикація
	Зона точкового експовимірювання (144)
	Область АФ (129)
	Розумний телеконвертер (165)
	Індикатор витримки (95)
	Індикатор діафрагми (95)



















3



Дисплей	Індикація
ЗАПИСЬ 0:12	Час записування відеоролика (хв:с)
	Фокусування (39, 127)
1/250	Витримка (112)
F3.5	Діафрагма (110)
	Шкала EV (51, 115, 169) (лише для видошукача)
+3.0	Корекція експозиції (51)
	Блокування АЕ (143)
	Інформація GPS (лише SLT-A77V)



































Дисплей	Індикація
35° 37' 32"N 139° 44' 31"W	Відображення широти та довготи (лише SLT-A77V)
	Попередження для зображення, створеного функцією Авто HDR (154)
	Помилка ефекту зображення (157)
ISO400	Чутливість ISO (151)
3/7	Номер файлу/ Кількість зображень у режимі перегляду
2011-1-1 10:37AM	Дата запису

4

Дисплей	Індикація
 Hi  0.3EV  BRS 0.3EV  BRKWB Lo  BRKDR Lo	Режим протягування (53, 166)
 AUTO  WL  HSS	Режим спалаху (49, 147)/Зменшення ефекту червоних очей (67)
 AF-A  AF-S  AF-C  MF  DMF	Режим фокусування (125)
	Область АФ (129)
	Стеження за об'єктом (131)
	Виявлення облич (138)
 ON OFF  ON OFF	Знімання посмішок (141)

Дисплей	Індикація
 	Індикатор чутливості виявлення посмішок (141)

5

Дисплей	Індикація
	Режим експовимірювання (144)
	Корекція експозиції спалаху (145)
 AWB    -1  0  +1  +2  WB 7500K A5 G5	Баланс білого (автоматичний, попередньо встановлений, користувацький, колірна температура, світлофільтр) (160)
 D-R OFF  DRO AUTO  HDMI AUTO	Оптимізатор динамічного діапазону (153)/Авто HDR (154)
 1 Style  1 Ntrl  1 Deep  1 Port  1 Lands  1 Lense  1 Lense  1 Auto  1 Sepia +3 +3 +3	Творчий стиль (157)/Контрастність, насиченість, різкість
 Pop  Stro  Part  Part  Part  Part  Part  Part  Part  Part  Part OFF	Ефект зображення (156)













# Функції, доступні у кожному з режимів знімання

Склад функцій, якими можна користуватися, залежить від обраного режиму знімання.

Далі у таблиці позначка ✓ вказує на доступність функції.

Позначка – вказує на недоступність функції.

Функції, використання яких неможливе, відображаються на екрані сірим кольором.

Режим знімання		Коррек. експоз. (51)	Автоспуск (167)	Неперерв. Съемка (166)	Распознаван. лиц (138)	Smile Shutter (141)
<b>AUTO</b> (38, 102)		–	✓	✓	✓	✓
<b>AUTO+</b> (45, 102)		–	✓	✓	✓	✓
<b>SCN</b> (46, 103)		–	✓	–	✓	✓
		–	✓	✓	✓	✓
		–	✓	–	✓	✓
		–	✓	–	✓	✓
		–	✓	–	✓	✓
		–	✓	–	✓	✓
		–	–	–	✓	–
	–	✓	–	✓	✓	
 (47, 106)		✓	–	–	–	–
 (47, 106)		✓	–	–	–	–
 (48, 108)		✓	–	–	–	–
<b>P</b> (109)		✓	✓	✓	✓	✓
<b>A</b> (110)		✓	✓	✓	✓	✓
<b>S</b> (112)		✓	✓	✓	✓	✓
<b>M</b> (114)		–	✓	✓	✓	✓
 (40, 119)		✓*	✓	✓	✓	–

















\* Функція недоступна за обраного параметра [Ручной експозиция].

# Доступні режими спалаху

Склад режимів спалаху, які можна обирати, залежить від режиму знімання та вибраних функцій.

Далі у таблиці позначка ✓ вказує на функції, які можна обирати. Позначка – вказує на функції, вибір яких неможливий.

Режими спалаху, вибір яких неможливий, відображаються на екрані сірим кольором.

Режим знімання	 (Вспышка выкл)	 (Автовспышка)	 (Запол. вспыш.)	 (Син.зад. штор.)	 (Беспроводная)	
<b>AUTO</b> (38, 102)	✓	✓	✓	–	–	
AUTO <sup>+</sup> (45, 102)	✓	✓	✓	–	–	
SCN (46, 103)		✓	✓	✓	–	–
		✓	–	✓	–	–
		✓	✓	✓	–	–
		✓	–	✓	–	–
		✓	–	✓	–	–
		✓	–	–	–	–
		✓	–	–	–	–
	–	✓	–	–	–	
 (47, 106)	✓	–	–	–	–	
<b>3D</b> (47, 106)	✓	–	–	–	–	
 (48, 108)	–	–	✓	✓	✓	
P (109)	–	–	✓	✓	✓	
A (110)	–	–	✓	✓	✓	
S (112)	–	–	✓	✓	✓	
M (114)	–	–	✓	✓	✓	
 (40, 119)	✓	–	–	–	–	



# Додаткові операції

У даному розділі міститься подальша інформація про фотоапарат.



Підготування (Додаткові операції)

# Налаштування фотоапарата

## Знімання наочника

Зніміть наочник, перш ніж закріпити на фотоапараті кутовий видошукач FDA-A1AM (продається окремо).

**Обережно зніміть наочник окуляра, натиснувши його з обох боків.**

- Покладіть пальці під наочник і зсуньте його догори.

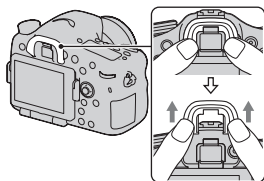

### Примітка

- Коли на фотоапарат встановлено кутовий видошукач FDA-A1AM (продається окремо), для параметра [Eye-Start AF] рекомендовано вибрати значення [Вykl], оскільки можуть увімкнутися розташовані над видошукачем датчики видошукача.

# Вигляд екрана, що відображається у режимі знімання

## Вибір режиму екрана

Можна вибрати потрібний режим екрана. У процесі перемикання екранів шляхом натиснення кнопки DISP (стор. 54), відображаються лише вибрані екрани. Можна призначити доступні екрани відображення інформації окремо для РК-монітора та для видошукача.

---

**1** Кнопка MENU → ⚙ 2 → [Кнопка DISP(Монітор)]  
або [Кнопка DISP(Видошукач)]

---

**2** За допомогою стрілок ▲/▼/◀/▶ на мультиселекторі виберіть потрібний тип екрана, а потім натисніть центр мультиселектора.

---

**3** Натисніть кнопку MENU.

---

## Гістограма

На гістограмі відображається розподіл яскравості, тобто вона показує, скільки пікселів певної яскравості містить зображення. Корекція експозиції призведе до відповідної зміни гістограми. На обох кінцях гістограми відображені ділянки з високою та з низькою контрастністю. Подальше відновлення цих зон на комп'ютері неможливе. За потреби відрегулюйте експозицію та зробіть знімок знову.



### Примітки

- Гістограма не відповідає кінцевому записаному зображенню. Вона описує стан зображення, що відображається на екрані. Гістограма може відрізнятися залежно від параметрів діафрагми та інших параметрів.
- Гістограма може відрізнятися у режимах зйомки та відтворення у таких ситуаціях:
  - Під час спрацювання спалаху.
  - Коли інтенсивність об'єкта низька, наприклад під час зйомки нічної сцени.



## Цифровий індикатор рівня

Цифровий індикатор рівня показує, чи фотоапарат розташовано рівно відносно горизонтальної та вертикальної осей. Якщо фотоапарат розташовано рівно в одному напрямку, індикатор світиться зеленим.

Горизонтальний напрямок

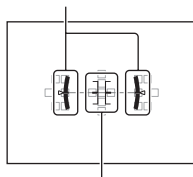

Вертикальна вісь

### Примітки

- Що більше ви нахиляєте фотоапарат уперед або назад, то більшу погрішність показує індикатор.
- Навіть якщо фотоапарат розташовано майже рівно, індикатор може зафіксувати нахил у  $\pm 1^\circ$ .

## Графічне відображення

У графічному режимі значення витримки та діафрагми відображаються у вигляді діаграм, а також ілюструється процес роботи з експозицією. Маркери на діаграмах витримки та діафрагми вказують поточні значення.



Значення діафрагми

## Слідкування за об'єктом крізь об'єктив без відображення ефектів

Можна слідкувати за об'єктом крізь об'єктив без відображення ефектів, таких як корекція експозиції, баланс білого, творчий стиль, ефект зображення тощо.

**Кнопка MENU → ⚙ 2 → [Отобр.парам.Live View] → [Отобр.парам.ВЫКЛ]**

- Якщо обрано [Отобр.парам.ВЫКЛ], зображення Live View у режимі М завжди відображається з відповідною яскравістю.

### Примітка

- Значення [Отобр.парам.ВЫКЛ] не можна вибрати, якщо режим експозиції встановлено на AUTO, AUTO+, Панорамний огляд, Панорамний 3D-огляд, Відео або Вибір сцени.

## Перелік індикаторів для режиму видошукача

Коли активовано параметр [Для видоискателя] у [Кнопка DISP(Монитор)], можна призначити РК-монітору статус, придатний для використання з видошукачем, шляхом натиснення кнопки DISP. Докладний опис роботи наведено на сторінках у дужках.

### У режимі AUTO, AUTO+ або Вибір сцени

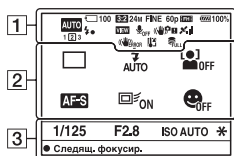

### У режимі безперервної зйомки з пріоритетом АЕ/РА/А/М

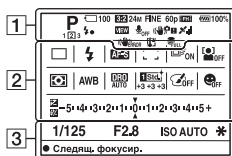

1

Дисплей	Індикація
AUTO AUTO+	Режим експозиції (44)

Дисплей	Індикація
1 2 3	Номер профілю параметрів (200)
	Картка пам'яті (27, 246)/Передавання (198)
100	Кількість зображень, які ще можна записати

Дисплей	Індикація
	Формат фотографій (186)
	Панорамний 3D-огляд (47, 106)
<b>24M 12M</b> <b>6.0M 20M</b> <b>10M 5.1M</b>   	Розмір зображення фотографій (55)
<b>RAW</b> <b>RAW+J</b> <b>X.FINE</b> <b>FINE</b> <b>STD</b>	Якість зображення знімків (186)
60p 60i 24p 50p 50i 25p	Частота кадрів відеозаписів (123)
  	Розмір відеороликів (123)
	Залишок заряду акумулятора (28)
	Виконується заряджання спалаху (49)
	Відображення ефектів ВІМК (95)
	Записування відеороликів без звуку (124)
	SteadyShot/ Попередження про тремтіння фотоапарата (100)
	Стан триангуляції GPS (183) (тільки SLT-A77V)

Дисплей	Індикація
	Помилка SteadyShot (232)
	Попередження про перегрів (15)
	Файл бази даних заповнено (234)/ Помилка файлу бази даних (234)

2

Дисплей	Індикація
     	Режим протягування (53, 166)
  	Режим спалаху (49, 147)/Зменшення ефекту червоних очей (67)
    	Режим фокусування (125)
	Область АФ (129)
	Стеження за об'єктом (131)
	Виявлення обличч (138)
	Режим експовимірювання (144)
      	Баланс білого (автоматичний, попередньо встановлений, користувацький, колірна температура, світлофільтр) (160)

Дисплей	Індикація
	Оптимізатор динамічного діапазону (153)/Авто HDR (154)
	Творчий стиль (157)/Контрастність, насиченість, різкість
	Ефект зображення (156)
	Знімання посмішок (141)
	Корекція експозиції (51)/Ручний замір (115)
	Корекція експозиції спалаху (145)
	Шкала EV (51, 115, 169)

3

Дисплей	Індикація
1/125	Витримка (112)
F2.8	Діафрагма (110)
ISO AUTO	Чутливість ISO (151)
*	Блокування АЕ (143)

## Інформаційний дисплей

Процес налаштування витримки, діафрагми, корекції експозиції, корекції експозиції спалаху, чутливості ISO, балансу білого, режиму протягування та якості зображення можна відслідковувати на інформаційному дисплеї, який знаходиться на верхньому боці фотоапарата.

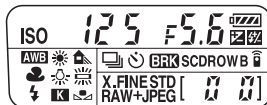

<b>Витримка (112)/ Діафрагма (110)</b>		<b>Експозиція (51)/ Корекція експозиції спалаху (145)</b>	
<b>Чутливість ISO (151)</b>		<b>Баланс білого (160)</b>	
<b>Режим протягування (53, 166)</b>		<b>Якість зображення (186)</b>	

Дисплей	Індикація
	Залишок заряду акумулятора (28)
[100]	Кількість зображень, які ще можна записати (252)*

\* На інформаційному дисплеї відображається «9999», навіть якщо кількість зображень, які ще можна записати, більша за 9 999.

### Вмикання підсвічування інформаційного дисплея

Натисніть кнопку підсвічування інформаційного дисплея на верхньому боці фотоапарата. Щоб вимкнути підсвічування, натисніть її ще раз.

Кнопка підсвічування інформаційного дисплея



# Знімання чітких зображень без тремтіння фотоапарата

«Тремтіння фотоапарата» — це небажані рухи фотоапарата, які виникають після натискання кнопки затвора і призводять до розмиття зображення.

Щоб зменшити тремтіння фотоапарата, дотримуйтеся наведених далі вказівок.

## Індикатор застереження щодо дрижання фотоапарата

Через потенційне дрижання фотоапарата індикатор «» (Застереження щодо дрижання фотоапарата) блимає. За таких обставин користуйтеся штативом або спалахом.

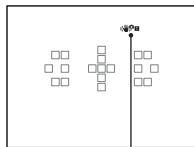

Індикатор «»  
(застереження щодо дрижання фотоапарата)

### Примітка

- Індикатор «» (Попередження про тремтіння фотоапарата) відображається лише у режимах, в яких витримка встановлюється автоматично. Цей індикатор не відображається у режимах M/S або під час записування відео.

## Використання функції SteadyShot

Фотоапарат має функцію SteadyShot для зменшення тремтіння фотоапарата. Функцію SteadyShot можна налаштувати окремо для фотографування та знімання відео.

За промовчанням функцію SteadyShot встановлено на [Вкл].

**Кнопка MENU** →  2 або  1 → [SteadyShot] →  
**Оберіть потрібний параметр**

### Примітка

- Функція SteadyShot може не працювати оптимальним чином одразу після ввімкнення живлення, одразу після наведення фотоапарата на об'єкт, або за натиснення кнопки затвора повністю без зупинки посередині ходу.

## Використання штатива

У нижченаведених випадках рекомендується встановлювати фотоапарат на штатив:

- Зйомка в темних умовах без спалаху;
- Зйомка з довгою витримкою, яка зазвичай використовується для нічної зйомки;
- Зйомка близького об'єкта, наприклад зйомка в режимі макро;
- Зйомка з використанням телескопічного об'єктива.

### Примітка

- За використання штатива вимкніть функцію SteadyShot, тому що існує можливість несправної роботи функції SteadyShot.

# Вибір режиму знімання

## AUTO AUTO

Установіть диск переключення режимів на **AUTO** та зніміть зображення (стор. 38).

### Примітка

- Оскільки фотоапарат вмикає функцію автоматичного настроювання, багато функцій не діятимуть, наприклад, корекція експозиції та ISO. Якщо бажано регулювати різні параметри, встановіть диск переключення режимів у положення P і потім фотографуйте об'єкт.

## AUTO<sup>+</sup>

Установіть диск переключення режимів на **AUTO<sup>+</sup>** (Auto+) та зніміть зображення (стор. 45).

Установлення безперервної зйомки

Кнопка MENU →  1 → [Неперер. зйомка Auto+] →  
Оберіть потрібний параметр

### Вибір способу збереження зроблених знімків

У режимі безперервного знімання можна вибрати спосіб збереження — зберігати 1 потрібне зображення з серії фотографій, зроблених у цьому режимі, або всі зображення.

Кнопка MENU →  1 → [Извл. изобр. Auto+] →  
Оберіть потрібний параметр

### Примітки

- Навіть якщо функцію [Извл. изобр. Auto+] встановлено на [Выкл] за вибраного у режимі розпізнавання сцен параметра [Сумерки с рук], буде збережено 1 об'єднане зображення.
- Під час витягнення фотографії, які не було збережено, пропускаються.















## SCN Вибір сцени



Цей режим придатний для:

- зйомки з попередньо встановленими параметрами, які відповідають сцені.

**Установіть диск переключення режимів на SCN (Вибір сцени), виберіть потрібний режим та зніміть зображення (стор. 46).**

 (Портрет)	<p>Підвищення різкості зображення об'єкта та збільшення розмитості фону. Правильне відтворення кольору шкіри.</p> <ul style="list-style-type: none"> <li>• Для збільшення розмитості фону встановіть об'єktiv у положення для короткофокусної зйомки.</li> <li>• Можна зробити яскравий знімок, якщо виконати фокусування на оці, яке ближче до об'єктива.</li> <li>• Надівайте бленду об'єктива для зйомки об'єktiv, освітлених ззаду.</li> <li>• Використовуйте функцію зменшення ефекту червоних очей, якщо очі об'єкта виходять червоними через спалах (стор. 67).</li> </ul>	
 (Спорт)	<p>Зйомка рухомого об'єкта з короткою витримкою, завдяки чому об'єкт виглядає нерухомо. Фотоапарат виконує безперервну зйомку, поки натиснуто кнопку затвора.</p> <ul style="list-style-type: none"> <li>• Натисніть і утримуйте кнопку затвора натиснутою наполовину, чекаючи на потрібний момент.</li> </ul>	

 (Макро)	<p>Зйомка близьких об'єктів, наприклад квітів, їжі.</p> <ul style="list-style-type: none"> <li>• Можна знімати об'єкти з малої відстані за допомогою макрооб'єктива (продається окремо).</li> <li>• Установіть режим спалаху на [Вспышка выкл], якщо зйомка виконується з відстані, меншої за 1 м.</li> <li>• Під час зйомки у режимі макро функція SteadyShot не буде повністю ефективною. Для отримання кращих результатів використовуйте штатив.</li> <li>• Значення найкоротшої фокусної відстані не змінюється.</li> </ul>	
 (Пейзаж)	<p>Зйомка всієї сцени з чітким фокусуванням і яскравими кольорами.</p> <ul style="list-style-type: none"> <li>• Для підкреслення відкритості сцени встановіть об'єktiv у ширококутне положення.</li> </ul>	
 (Закат)	<p>Чудова зйомка заходу або сходу сонця в червоних тонах.</p>	
 (Ночная Сцена)	<p>Зйомка нічних сцен на відстані без втрати темного оточення.</p> <ul style="list-style-type: none"> <li>• Витримка стає довшою, тому рекомендується користуватися штативом.</li> <li>• При зйомці абсолютно темної нічної сцени фотографія може вийти неякісною.</li> </ul>	

<p>👉 (Сумерки с рук)</p>	<p>Зйомка нічних сцен із меншою кількістю шуму й розмиття без використання штатива. Виконується серія фотознімків і застосовується обробка зображень для зменшення розмиття об'єкта, ефекту тремтіння фотоапарата та шуму.</p> <ul style="list-style-type: none"> <li>• Зменшення розмиття не таке ефективне, навіть у режимі [Сумерки с рук] під час зйомки:             <ul style="list-style-type: none"> <li>– об'єктів, які хаотично рухаються;</li> <li>– об'єктів, розташованих дуже близько від фотоапарата;</li> <li>– об'єктів із повторюваними елементами (наприклад, плитки) або низьким рівнем контрасту (наприклад, неба, піщаного пляжу або газону);</li> <li>– об'єктів, які постійно змінюються (наприклад, хвиль або водоспадів).</li> </ul> </li> <li>• У разі використання функції [Сумерки с рук], якщо використовується джерело світла, що блимає (наприклад, флуоресцентна лампа), на знімку може з'явитися ступінчастий шум.</li> </ul>	
<p>👤 (Ночной портрет)</p>	<p>Зйомка портретів уночі.</p> <ul style="list-style-type: none"> <li>• Витримка стає довшою, тому рекомендується користуватися штативом.</li> </ul>	

### Технічні прийоми зйомки

- Для отримання якісніших знімків установіть диск переключення режимів у положення P, A, S або M і скористайтесь функцією творчого стилю (стор. 157). У таких випадках можна налаштувати експозицію, ISO тощо.



### Примітки

- Оскільки фотоапарат визначає настройки автоматично, багато функцій не діятимуть, наприклад, корекція експозиції та ISO.
- Для кожного режиму вибору сцени спалах установлюється на [Автоспльшка] або [Вспльшка выкл]. Ці налаштування можна змінити (стор. 49, 147).

## Панорамний обзор/3D Панорам. 3D-обзор

### Цей режим придатний для:

- зйомки масштабних сцен або високих будівель із динамічною композицією.
- зйомки 3D-зображень з ефектом простору та перегляду їх на сумісному 3D-телевізорі.

**Установіть диск переключення режимів на  (Панорамний обзор) або  (Панорам. 3D-обзор) та зніміть зображення (стор. 47).**

### Примітки

- Якщо вам не вдається перемістити фотоапарат паралельно об'єкту протягом наданого часу, на скомпонованому зображенні з'явиться сіра область. У такому разі швидко перемістіть фотоапарат, щоб зняти повністю панорамне зображення.
- Оскільки кілька зображень накладаються, накладена частина не буде якісно знята. Під час зйомки, коли ви направляєте фотоапарат прямо, не нахилийте його назад і вперед або вправо та вліво.
- За умов недостатнього освітлення панорамні зображення може бути розмито або взагалі не записано.
- За наявності джерел освітлення, що блимають (наприклад, флуоресцентних ламп), яскравість або колір об'єднаного знімка не завжди однакові.
- Якщо яскравість, колір і фокус усього кута панорамної зйомки та кута зйомки, на якому зафіксовано фокус і експозицію за допомогою блокування АЕ/АФ, значно відрізняються, знімки вийдуть неякісні. У такому разі змініть кут блокування та повторно виконайте зйомку.
- Режими [Панорамний обзор] або [Панорам. 3D-обзор] не підходять для зйомки:
  - об'єктів, що рухаються;
  - об'єктів, розташованих дуже близько від фотоапарата;
  - об'єктів із повторюваними елементами (наприклад, плитки) або низьким рівнем контрасту (наприклад, неба, піщаного пляжу або газону);
  - об'єктів, які постійно змінюються (наприклад, хвиль або водоспадів);

- об'єктів із сонячним або електричним освітленням, тобто об'єктів, які значно яскравіші за оточення.
- Зйомку в режимах [Панорамний обзор] або [Панорам. 3D-обзор] може бути перервано за таких умов:
  - ви переміщуєте фотоапарат занадто швидко або повільно;
  - високий рівень тремтіння фотоапарата.
- Фотоапарат не припиняє зйомку в режимах [Панорамний обзор] або [Панорам. 3D-обзор], і затвор продовжує клацати до кінця зйомки.

### Поради для зйомки панорамних зображень

Перемістіть фотоапарат по траєкторії дуги на однаковій швидкості в напрямку, який показано на екрані. Режим [Панорамний обзор] або [Панорам. 3D-обзор] краще підходить для зйомки нерухомих об'єктів, ніж тих, що рухаються.

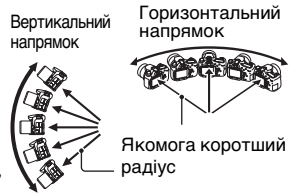

- У режимах «Панорамний огляд» або «Панорамний 3D-огляд» рекомендовано використовувати ширококутний об'єктив.
- У разі використання об'єктива з довгою фокусною відстанню фотоапарат слід переміщати повільніше, ніж під час використання ширококутного об'єктива.
- Визначте сцену та натисніть кнопку затвора наполовину, щоб зафіксувати фокус, експозицію та баланс білого.
- Якщо частину панорами, що містить різноманітні форми або ландшафт, зосереджено вздовж краю екрана, композиція зображення може бути невдала. У таких випадках скомпонуйте кадр так, щоб цю частину було розташовано в центрі та повторіть зйомку.

### 3D-зображення

Використовуючи ту саму процедуру, що й у режимі панорамної зйомки, фотоапарат записує кілька зображень і об'єднує їх для створення тривимірного зображення.

Ці тривимірні зображення можна переглядати на телевізорах, що підтримують тривимірне відображення. Докладніші відомості про тривимірну зйомку див. на сторінці 244.

### Змінення розміру зображення

Ви можете вибрати розмір зображення: Кнопка MENU →  1 → [Панорама: розмір] або [3D-пан.: розмір из.].

### Установлення напрямку переміщення фотоапарата

Ви можете визначити напрямок, у якому переміщатиметься фотоапарат.

Кнопка MENU →  1 → [Панорама: направл.] або [3D-пан.: направл.] → Виберіть потрібну настройку

## Неперер. приор. АЭ

### Цей режим придатний для:

- безперервної зйомки об'єкта, який швидко рухається, щоб зафіксувати певний момент;
- зйомки виразів обличчя дітей, які постійно змінюються.

Установіть диск переключення режимів на  (Неперер. приор. АЭ) та зніміть зображення (стор. 48).

### Технічні прийоми зйомки

- Якщо вибрано режим автофокусування [Непрерывная АФ], настроювання фокуса та експозиції продовжується під час зйомки. Можна налаштувати чутливість ISO.
- У режимі ручного фокусування або коли режим автоматичного фокусування встановлена на [Покадровая АФ] можна відрегулювати чутливість ISO та значення діафрагми. Якщо вибрано [Покадровая АФ], фокус фіксується на першому зображенні.

**Примітки**

- Функцію Виявлення облич вимкнено.
- Якщо вибрано режим [Авто HDR], тимчасово відбуватиметься процес DRO відповідно до настройки DRO.
- Умови вимірювання. Швидкість безперервної зйомки може бути повільнішою — це залежить від умов зйомки.

**P Програмне авто****Цей режим придатний для:**

- використання автоматичної експозиції при збереженні користувацьких настройок для чутливості ISO, Творчого стилю, Оптимізатора динамічного діапазону тощо.

**1 Встановіть диск переключення режимів на P.**

**2 Встановіть потрібні параметри для функцій зйомки (стор. 125 to 171).**

- Щоб спрацював спалах, натисніть кнопку .

**3 Налаштуйте фокус і зробіть знімок.**

**Зсунення програми**

Можна тимчасово змінити комбінацію витримки та діафрагми, не змінюючи визначену фотоапаратом правильну експозицію. Поверніть передній або задній диск керування, щоб вибрати потрібну комбінацію за сфокусованого зображення.

Індикатор режиму експозиції змінюється на «P\*».

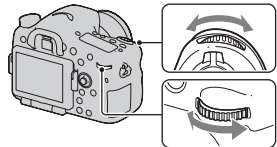

## А Приор. діафрагми

Цей режим придатний для:

- чіткого фокусування на об'єкті та розмиття всього, що знаходиться перед об'єктом і позаду нього. Відкриття діафрагми звужує діапазон того, що потрапляє у фокус. (Глибина різкості зменшується.)
- передачі на зображенні глибини сцени. Звуження діафрагми розширює діапазон того, що потрапляє у фокус. (Глибина різкості збільшується.)

### 1 Встановіть диск переключення режимів на А.

### 2 Оберіть значення діафрагми (число F) за допомогою переднього або заднього диска керування.

- Менша величина числа F: передній план і фон об'єкта – розмиті.  
Більше число F: об'єкт, а також його передній план і фон у фокусі.
- Розмиття зображення не можна контролювати у видошукачі або на РК-моніторі. Перевірте записане зображення та відрегулюйте значення діафрагми.

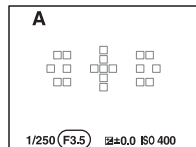
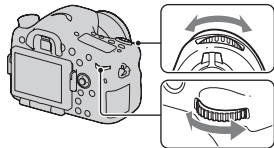

Діафрагма (число F)



### 3 Настройте фокус і зробіть знімок.

Витримка автоматично налаштується для отримання правильної експозиції.

- Якщо фотоапарат визначив, що правильну експозицію не отримано з вибраним значенням діафрагми, значення витримки блимає. У таких випадках відрегулюйте діафрагму знову.

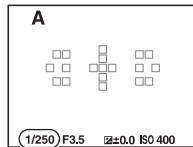

Витримка

#### Технічні прийоми зйомки

- Витримка може збільшуватися залежно від значення діафрагми. Якщо витримка довга, використовуйте штатив.
- Щоб збільшити розмитість фону, використовуйте телеоб'єктив або об'єктив з меншим числом діафрагми (яскравий об'єктив).
- Перед зйомкою можна переглянути приблизне розмиття зображення, використовуючи кнопку попереднього перегляду.

#### Примітка

- При фотографуванні зі спалахом натисніть кнопку . Однак діапазон спалаху є різним залежно від значення діафрагми. Під час зйомки з використанням спалаху зважуйте на діапазон спалаху, вказаний у «Технічних характеристиках».

**Перегляд розмиття фону (Кнопка попереднього перегляду)**

На РК-екрані та видошукачі відображається фото, зняте з використанням найширшої діафрагми. Змінення діафрагми впливає на різкість об'єкта на фотографії, унаслідок чого виникають розбіжності між різкістю зображення перед зйомкою та після неї.

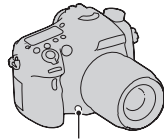

Кнопка попереднього перегляду

Коли ви натискаєте кнопку попереднього перегляду, ви бачите результат із використанням фактичного значення діафрагми. Таким чином можна переглянути приблизний рівень різкості відображення об'єкта перед зйомкою.

- Натисніть кнопку попереднього перегляду після настроювання фокуса.
- У режимі попереднього перегляду можна настроїти діафрагму.

**S Приор. выдержки**

**Цей режим придатний для:**

- зйомки рухомого об'єкта у певну мить. Використовуйте коротшу витримку для чіткої зйомки миті руху.
- простежування руху для вираження динамізму та потоку. Використовуйте довшу витримку для розтягнення зображення рухомого об'єкта.

**1 Встановіть диск переключення режимів на S.**

## 2 Оберіть значення витримки за допомогою переднього або заднього диска керування.

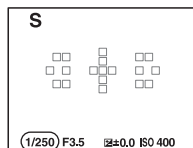
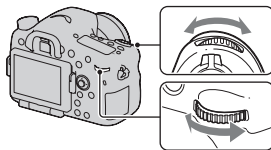

Витримка

## 3 Налаштуйте фокус і зробіть знімок.

Діафрагма буде автоматично налаштована для отримання правильної експозиції.

- Якщо фотоапарат визначив, що правильну експозицію не отримано з вибраною витримкою, значення діафрагми блимає. У таких випадках відрегулюйте витримку знову.

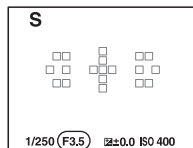

Діафрагма (число F)

### Технічні прийоми зйомки

- Якщо витримка довга, використовуйте штатив.
- Під час зйомки спортивних змагань у приміщенні виберіть вище значення чутливості ISO.

### Примітки

- Індикатор (👉📷) (Попередження про тремтіння фотоапарата) не відображається в режимі пріоритету витримки.
- Що вища чутливість ISO, то помітніші шуми.

- Якщо тривалість витримки дорівнює 1 секунді або більше, функція усунення шуму (ШП длит. експоз.) працюватиме стільки часу, скільки було відкрито затвор. Під час шумозаглушення подальша зйомка неможлива.
- При фотографуванні зі спалахом натисніть кнопку . Проте, якщо при використанні спалаху закрити діафрагму (більше число F), збільшивши витримку, світло спалаху не досягне віддалених об'єктів.

## М Ручної експозиція

Цей режим придатний для:

- зйомки з потрібною експозицією шляхом регулювання як витримки, так і діафрагми.

### 1 Встановіть диск переключення режимів на М.

- 2 Поверніть передній диск керування, щоб налаштувати витримку та поверніть задній диск керування, щоб налаштувати діафрагму.

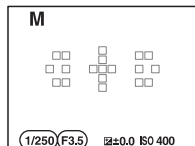
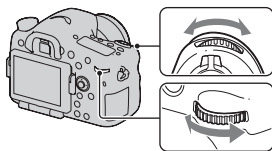

Діафрагма (число F)  
Витримка

### 3 Виконайте зйомку після встановлення експозиції.

- Під час перегляду крізь видошукач контролюйте значення експозиції за шкалою EV (Ручний замір\*).  
У напрямку +: зображення стають яскравішими.  
У напрямку -: зображення стають темнішими.  
Якщо встановлене значення експозиції виходить за межі шкали EV, з'являється стрілка ◀▶. Якщо різниця збільшується, стрілка починає миготіти.
- \* Коли фотоапарат перебуває в режимі М, на основі правильного значення експозиції з використанням індексу індикатора корекції експозиції відобразатимуться відомості про недостатню або надмірну корекцію експозиції.

У режимі  
видошукача

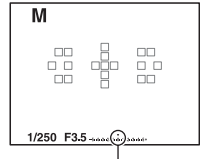

Стандартне значення

#### Примітки

- Індикатор (👋📷) (застереження щодо дрижання фотоапарата) не відображається у режимі ручної експозиції.
- Якщо диск переключення режимів встановлено на М, параметр ISO [AUTO] встановлюється на [100]. У режимі М параметр ISO [AUTO] є недоступним. Установіть необхідне значення чутливості ISO (стор. 151).
- При фотографуванні зі спалахом натисніть кнопку ⚡. Однак діапазон спалаху є різним залежно від значення діафрагми. Під час зйомки з використанням спалаху зважуйте на діапазон спалаху, вказаний у «Технічних характеристиках».

**Ручний зсув**

У ручному режимі можна змінити комбінацію витримки та діафрагми, не змінюючи встановлену експозицію.

Поверніть передній або задній диск керування, натискаючи кнопку AEL, щоб вибрати комбінацію витримки та значення діафрагми.

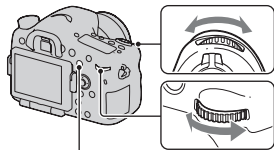

Кнопка AEL

**M BULB**

**Цей режим придатний для:**

- зйомки слідів світлових об'єктів, наприклад феєрверків;
- зйомки слідів зірок.

**1** Встановіть диск переключення режимів на **M**.

**2** Поверніть передній диск керування ліворуч, поки не з'явиться індикація [BULB].

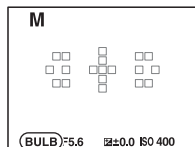
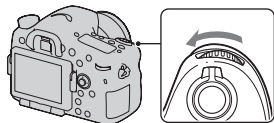

BULB

- 3 Поверніть задній диск керування, щоб налаштувати діафрагму (число F).**

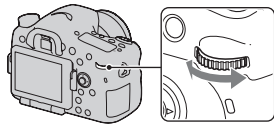

- 4 Натисніть кнопку затвора наполовину для встановлення фокуса.**

- 5 Натисніть та утримуйте кнопку затвора впродовж усього часу зйомки.**

Затвор залишається відкритою, поки натиснута кнопка затвора.

#### Технічні прийоми зйомки

- Використовуйте штатив.
- Під час зйомки феєрверків тощо встановлюйте фокус на нескінченність у режимі ручного фокусування. Якщо положення нескінченності об'єктива невідоме, спочатку налаштуйте фокус на феєрверк, який запускається в тій самій зоні, а потім виконуйте знімання.
- Користуйтеся бездротовим пультом дистанційного керування (продається окремо) (стор. 170). При натисканні кнопки SHUTTER на бездротовому пульті дистанційного керування починається зйомка у режимі BULB, а при повторному натисканні зйомка у режимі BULB закінчується. Не потрібно тримати кнопку SHUTTER на бездротовому пульті дистанційного керування натиснутою весь час.
- Якщо використовується пульт дистанційного керування, обладнаний функцією блокування кнопки затвора (продається окремо), за його допомогою можна залишити затвор відкритим.

**Примітки**

- У разі використання штатива вимкніть функцію SteadyShot (стор. 101).
- Чим довше час експозиції, тим помітніші шуми на зображенні.
- Після зйомки система шумозаглушення (ШП длит. експоз.) працюватиме весь час, доки відкрито затвор. Під час шумозаглушення подальша зйомка неможлива.
- Коли працюють функції Знімання посмішок або Авто HDR, або коли параметр [Ефект рисунка] встановлено на [HDR Живопись] або [Насыщ. монохром.], неможливо встановити витримку на [BULB].
- Якщо витримку встановлено в режим [BULB] і використовується функція «Знімання посмішок», «Авто HDR» або функцію [Ефект рисунка] у значення [HDR Живопись] або [Насыщ. монохром.], витримка тимчасово встановлюється у значення 30 секунд.
- Перш ніж почати зйомку BULB рекомендовано зачекати, доки фотоапарат охолоне, щоб знімок вийшов якісний.



# Налаштування режиму знімання відео

## Зручний запис відео

Відеозйомку можна почати в будь-якому режимі експозиції. Значення витримки та діафрагми визначаються автоматично.

**Щоб почати знімання відео, натисніть кнопку MOVIE (стор. 40).**

## Технічні прийоми зйомки

- Починайте записування після настроювання фокуса.
- Можна користуватися наступними налаштуваннями, зробленими під час фотографування.
  - ISO
  - Баланс білого
  - Творческ. стиль
  - Корекція експозиції
  - Область AF
  - Режим измер.
  - Распознаван. лиц
  - Слежение за объект.
  - Оптимізація динамічного діапазону
  - Корр. об.: Затенение
  - Корр. об.: Хром. абerr.
  - Корр. об.: Дисторсия
  - Эффект рисунка
- Значення ISO, корекцію експозиції, стеження за об'єктом або область AF можна налаштувати під час записування відео.
- Якщо функцію [Блокировка AF] призначено кнопкам AEL, ISO або AF/MF, можна заблокувати фокус шляхом натиснення цих кнопок у режимі автофокусування.

## Примітки

- У режимі записування відео сцена, яка знімається (кут огляду), вужча, ніж у режимі фотографування.
- Якщо на РК-моніторі відображається екран [Для видоискателя], з початком записування відео РК-монітор перемикається на відображення екрана [Показати всю инф.].
- Не знімайте джерела інтенсивного освітлення, наприклад, сонце. Це може пошкодити внутрішній механізм фотоапарата.
- Для імпортування відео AVCHD у комп'ютер скористайтесь програмою «PMB» (стор. 75, 209).
- Якщо зйомка триває довго, фотоапарат нагрівається, внаслідок чого якість зображення може знизитися.
- Коли з'являється позначка [H], температура фотоапарата дуже висока. Вимкніть фотоапарат і зачекайте, доки він охолоне. У разі продовження зйомки фотоапарат автоматично вимкнеться.
- Оскільки витримка і діафрагма налаштовуються автоматично, витримка буде коротшою, тому за яскравого освітлення рух об'єкта може бути неплавним. Вибір ручного фокусування та налаштування витримки або діафрагми можуть зробити рух плавнішим (стор. 133).
- Під час записування відео можна вибрати значення чутливості ISO між ISO 100 та ISO 1600. Якщо на початку запису відео вибрати значення ISO 1600 або більше, значення світлочутливості ISO буде змінено на ISO 1600. Якщо на початку запису відео вибрати значення ISO 100 або менше, значення світлочутливості ISO буде змінено на ISO 100. Після завершення записування відео світлочутливість ISO повернеться до попереднього значення.
- Якщо параметр ISO встановлено на [Многокадр. шумоподав.], тимчасово діє режим [AUTO].
- Вибір [Мягкий фокус], [HDR Живопись], [Насыщ. монохром.] або [Мініатюра] у режимі Ефект рисунка неможливий. Коли починається записування відео, режим Ефект зображення тимчасово встановлюється на [Викл].

## Записування відео з налаштованими витримкою та діафрагмою

Можна записувати відео з налаштованими витримкою та діафрагмою, контролюючи розмиття заднього плану або плавність зображення.

**1 Установіть диск режиму фокусування на MF (стор. 133).**





**2 Установіть диск переключення режимів на  (Відео).**

**3 За допомогою стрілок ▲/▼ на мультиселекторі виберіть потрібний режим, а потім натисніть центр мультиселектора.**

- Для змінення режиму натисніть кнопку Fn і виберіть інший режим.

**4 Налаштуйте витримку і діафрагму за допомогою переднього або заднього диска керування.**

**5 Налаштуйте фокус, потім натисніть кнопку MOVIE, щоб почати записування.**

 <b>(Программное авто) (109)</b>	Дозволяє виконувати зйомку з автоматичним регулюванням експозиції (як витримки, так і діафрагми). Інші параметри можна налаштувати вручну та зберегти налаштовані значення.
 <b>(Приор. діафрагми) (110)</b>	Знімання після ручного налаштування діафрагми за допомогою переднього або заднього диска керування.
 <b>(Приор. витримки) (112)</b>	Знімання після ручного налаштування витримки за допомогою переднього або заднього диска керування.
 <b>(Ручної експозиція) (114)</b>	Знімання після ручного налаштування експозиції (як витримки, так і діафрагми) за допомогою переднього або заднього диска керування.

## Формат файла

Кнопка MENU →  1 → [Формат файла] → Виберіть потрібний формат

<p><b>AVCHD 60i/60p*</b> <b>AVCHD 50i/50p**</b></p>	<p>Записування відео формату AVCHD у режимах 60i/50i, 24p/25p або 60p/50p. Цей формат підходить для перегляду відео на телевізорах високої чіткості. Можна створити диск Blu-ray, диск AVCHD або диск DVD-Video за допомогою програми «PMB», що додається.</p> <ul style="list-style-type: none"> <li>• Відео в режимах 60i/50i записуються з частотою 60 або 50 полів/сек відповідно. Відеозаписи з частотою як 60i, так і 50i, використовують черзрядкову розгортку, звук Dolby Digital та формат AVCHD.</li> <li>• Відео в режимах 24p/25p записуються з частотою 24 або 25 кадрів/сек відповідно. Відеозаписи з частотою як 24p, так і 25p, використовують прогресивну розгортку, звук Dolby Digital та формат AVCHD.</li> <li>• Відео в режимах 60p/50p записуються з частотою 60 або 50 кадрів/сек відповідно. Відеозаписи з частотою як 60p, так і 50p, використовують прогресивну розгортку та звук Dolby Digital.</li> </ul>
<p><b>MP4</b></p>	<p>Записування відео у форматі mp4 (AVC). Цей формат зручний для завантажень в Інтернет, вкладень електронної пошти тощо.</p> <ul style="list-style-type: none"> <li>• Відео записуються у форматі MPEG-4 з частотою приблизно 30 кадрів/сек, використовують прогресивну розгортку, звук AAC та формат mp4.</li> <li>• Створення диска із записаних у цьому форматі відео за допомогою програми «PMB», що додається, неможливе.</li> </ul>

\* 1080 60i-сумісний пристрій

\*\* 1080 50i-сумісний пристрій

## Параметри записи

Що більше середній бітрейт, то вище якість зображення.

Кнопка MENU →  1 → [Параметри записи] →  
Оберіть потрібний розмір

[Формат файла]: [AVCHD 60i/60p]/[AVCHD 50i/50p]

Формат файла	Середній бітрейт	Записування
60i 24M(FX)* 50i 24M(FX)**	24 Мбіт/с	Записування відео високої якості з роздільністю 1920 × 1080 (60i/50i).
60i 17M(FH)* 50i 17M(FH)**	17 Мбіт/с	Записування відео стандартної якості з роздільністю 1920 × 1080 (60i/50i).
60p 28M(PS)* 50p 28M(PS)**	28 Мбіт/с	Записування відео найвищої якості з роздільністю 1920 × 1080 (60p/50p).
24p 24M(FX)* 25p 24M(FX)**	24 Мбіт/с	Записування відео високої якості з роздільністю 1920 × 1080 (24p/25p). Цей режим створює атмосферу кінофільму.
24p 17M(FH)* 25p 17M(FH)**	17 Мбіт/с	Записування відео стандартної якості з роздільністю 1920 × 1080 (24p/25p). Цей режим створює атмосферу кінофільму.

[Формат файла]: [MP4]

Формат файла	Середній бітрейт	Записування
1440 × 1080 12M	12 Мбіт/с	Записування відео з роздільністю 1440 × 1080.
VGA 3M	3 Мбіт/с	Записування відео розміру VGA.

\* 1080 60i-сумісний пристрій

\*\* 1080 50i-сумісний пристрій

### Примітки

- Для створення диска AVCHD програма «PMB» перетворює відео, записані з [60p 28M(PS)]/[50p 28M(PS)], [60i 24M(FX)]/[50i 24M(FX)] або [24p 24M(FX)]/[25p 24M(FX)] у параметрі [Параметри записи]. Це перетворення може тривати довго. Крім того, неможливо створити диск з оригінальною якістю зображення. Якщо потрібно зберегти оригінальну якість зображення, слід записувати відео на диск Blu-ray.

- Щоб переглянути відео з частотою 60р/50р або 24р/25р на телевізорі, потрібен телевізор, сумісний з форматом 60р/50р або 24р/25р. За використання несумісного телевізора відеофайли перетворюються у формат 60i/50i та передаються до телевізора.

## Запись звука

Під час записування відео може бути записано робочий шум фотоапарата. Відео також можна записувати без звуку.

**Кнопка MENU** →  **1** → **[Запись звука]** → **[Вкл]**

За використання ручного режиму фокусування можна скасувати записування робочого шуму об'єктива, пов'язаного з автофокусуванням (стор. 133).

## Зменшення шуму вітру

Можна зменшити шум вітру шляхом відсікання низькочастотного звукового входу від вбудованого мікрофона.

**Кнопка MENU** →  **1** → **[Умен. шума ветра]** → **[Вкл]**

## Примітки

- Якщо цей параметр встановлено на [Вкл], деякі низькочастотні звуки можуть бути записані з дуже малою гучністю. За відсутності вітру встановіть цей параметр на [Вкл].
- За використання зовнішнього мікрофона (продається окремо) ця функція не працює.

# Налаштування фокусу

Існує 2 методи налаштування фокусу: автофокус і ручний фокус. Залежно від об'єктиву, перемикач між автофокусом і ручним фокусом виконується по-різному.

Тип об'єктиву	Перемикач, що використовується	Перемикач у автофокус	Перемикач у ручний фокус
Об'єктив з перемикачем режиму фокусування	Об'єктив (Встановіть диск режиму фокусування на фотоапараті у будь-яке положення, крім MF.)	Встановіть перемикач режиму фокусування на об'єктиві у положення AF.	Встановіть перемикач режиму фокусування на об'єктиві у положення MF.
Об'єктив без перемикача режиму фокусування	Фотоапарат	Встановіть диск режиму фокусування на фотоапараті у будь-яке положення, крім MF.	Встановіть диск режиму фокусування на фотоапараті у положення MF.

Знімання (Додаткові операції)

## Автофокус

- 1 Встановіть диск режиму фокусування на фотоапараті у потрібне положення, крім MF.

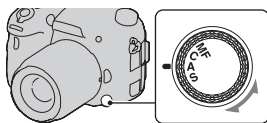

- 2 Якщо об'єктив має перемикач режиму фокусування, встановіть його у положення AF.

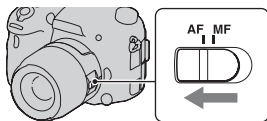

### 3 Натисніть кнопку затвора наполовину, щоб виконати фокусування, і зробіть знімок.

- Після підтвердження фокусування індикатор фокусування змінюється на ● або (●) (стор. 127).
- Область АФ, для якої підтверджено фокус, позначається зеленим кольором.

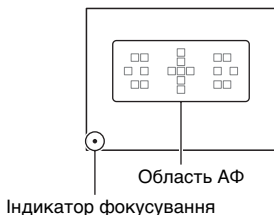

<b>S</b> <b>(Покадровая АФ)</b> <b>(AF-S)</b>	Фотоапарат виконує фокусування та фокус блокується, коли кнопка затвора натискається наполовину.
<b>A</b> <b>(Автоматич. АФ)</b> <b>(AF-A)</b>	Режим [Режим АФ] перемикається між покадровим АФ і Непрерывная АФ відповідно до руху об'єкта. Якщо кнопка затвора утримується натиснутою наполовину та об'єкт не рухається, фокус блокується; якщо ж об'єкт рухається, фотоапарат продовжує виконувати фокусування. <ul style="list-style-type: none"> <li>• За допомогою [Установка AF-A] (стор. 136) у якості функції положення «А» диска режиму фокусування можна призначити DMF (Пряме ручне фокусування).</li> </ul>
<b>C</b> <b>(Непрерывная АФ)</b> <b>(AF-C)</b>	У цьому режимі фотоапарат продовжує виконувати фокусування, доки кнопка затвора утримується натиснутою наполовину. <ul style="list-style-type: none"> <li>• Коли об'єкт перебуватиме у фокусі, аудіосигнали припиняться.</li> <li>• Блокування фокусу не можна використовувати.</li> </ul>

#### Технічні прийоми зйомки

- Використовуйте [Покадровая АФ], коли об'єкт не рухається.
- Використовуйте [Непрерывная АФ], коли об'єкт рухається.
- Щоб обрати область АФ, що використовується для фокусування, налаштуйте параметр [Область AF] (стор. 129).



- Щоб змінити швидкість фокусування, налаштуйте параметр [Скорость АФ] (стор. 70).

### Примітка

- Коли фотоапарат виконує автоматичне фокусування, не торкайтеся поворотного кільця фокусування.

### Індикатор фокусування

Індикатор фокусування	Стан
Світиться ●	Фокус заблоковано. Готовність до зйомки.
Світиться (●)	Фокус підтверджено. Фокальна точка рухається за рухомим об'єктом. Готовність до зйомки.
Світиться (⌘)	Фокусування не закінчено. Затвор не спрацьовує.
● блимає	Фокусування неможливе. Затвор заблоковано.

### Об'єкти, які можуть потребувати спеціального фокусування

За допомогою автоматичного фокусування складно сфокусуватися на перелічених нижче об'єктах. У таких випадках використовуйте функцію зйомки з блокуванням фокуса (стор. 128) або ручне фокусування (стор. 133).

- Об'єкти з низькою контрастністю – такі, як блакитне небо або біла стіна.
- Два об'єкти на різних відстанях, які перекриваються у області АФ.
- Об'єкти, що складаються з повторюваних елементів – такі, як фасади будинків.
- Дуже яскраві або блискучі об'єкти – такі, як сонце, кузов автомобіля чи поверхня води.
- Недостатнє загальне освітлення.

## Вимірювання точної відстані до об'єкта

Позначка  $\ominus$ , розташована на верхньому боці фотоапарата, вказує положення датчика зображення\*. При вимірюванні точної відстані між фотоапаратом та об'єктом робить відлік відстані від цієї горизонтальної лінії.

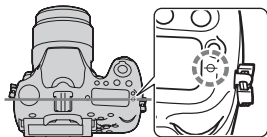

\* Датчик зображення – це елемент фотоапарата, який виконує функцію плівки.

### Примітка

- Фокус неможливо підтвердити, коли відстань між об'єктом та об'єктивом фотоапарата менша, ніж мінімально допустима відстань для зйомки. Переконайтеся, що об'єкт знаходиться на достатній відстані від фотоапарата.

## Блокування фокусу

### 1 Розташуйте об'єкт у межах області АФ та натисніть кнопку затвора наполовину.

Фокус заблоковано.

- Установіть параметр [Режим АФ] на значення [Покадровая АФ].



### 2 Тримайте кнопку затвора наполовину натиснутою і помістіть об'єкт у початкове положення для перекомпонування кадру.



### 3 Зробіть знімок, натиснувши кнопку затвора до кінця.



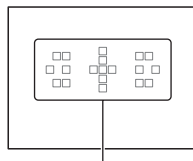

#### Область AF

Оберіть потрібну область AF відповідно до умов зйомки або власних уподобань. Область AF, для якої фокус підтверджено, позначається зеленим кольором, а інші області AF зникають.



Область AF

Кнопка Fn → [ ] (Область AF) → Виберіть потрібний параметр

 <b>(Широкая AF)</b>	Фотоапарат визначає, яка із 19 областей AF використовується для фокусування.
 <b>(Зонная фокусировка)</b>	За допомогою мультиселектора виберіть зону — ліву, праву чи центральну, для якої потрібно активувати фокусування. Фотоапарат визначає, яка з областей AF у вибраній зоні використовуватиметься для фокусування.
 <b>(Точечная AF)</b>	Фотоапарат використовує тільки центральну область AF.
 <b>(Местная AF)</b>	За допомогою мультиселектора з 19 областей AF виберіть область, для якої потрібно активувати фокусування.



#### Примітки

- [Область AF] встановлюється на [Широкая AF] і вибір інших значень неможливий, коли режим експозиції встановлено на AUTO, AUTO+ або Вибір сцени, коли працює функція стеження за об'єктом, або коли активовано функцію Знімання посмішок.
- Область AF може не підсвічуватися під час виконання безперервної зйомки або під час натискання кнопки затвора до кінця без паузи.

## Мікрорегулір.АФ

Можна налаштувати функцію Підсвічування АФ для фокусування в умовах недостатнього освітлення.

**Кнопка MENU →  2 → [Подсветка АФ] → Оберіть потрібний параметр**

- Подсветка АФ не працює, коли для параметра [Режим АФ] встановлено значення **AF-C** (Непрерывная АФ), або якщо об'єкт рухається у **AF-A** (Автоматич. АФ). (Світиться індикатор  або .)
- Функція Підсвічування АФ не працює, якщо параметр [Область АФ] встановлено на [Местная АФ] або [Зонная фокусировка], та коли не обрано центральну область.
- Подсветка АФ може не працювати з об'єктивами з фокусною відстанню більше 300 мм.
- Якщо до фотоапарата підключено зовнішній спалах (продається окремо) з функцією підсвічування АФ, то використовується підсвічування АФ зовнішнього спалаху.
- Підсвічування АФ не працює, коли параметр [Smile Shutter] встановлений на [Вкл].

## Мікрорегуляр.АФ

Можна здійснити точне регулювання фокусу кожного об'єктива. Виконуйте цю операцію лише за необхідності. Майте на увазі, що за неправильного регулювання належне фокусування на об'єкті неможливе.

**Кнопка MENU →  2 → [Мікрорегуляр.АФ] → [Вкл.] → [величина] → Оберіть потрібне значення**

- Що більше значення, то далі від фотоапарата знаходиться точка фокусування; що менше значення, то ближче до фотоапарата знаходиться точка фокусування.

### Примітки

- Радимо визначати це значення відповідно до фактичних умов знімання.
- За приєднання об'єктива, зареєстрованого у фотоапараті, відображається зареєстроване значення. Якщо приєднано незареєстрований об'єктив, відображається «±0». Якщо вже зареєстровано 30 об'єктивів, замість значення відображається позначка «-». Якщо потрібно зареєструвати новий об'єктив, приєднайте будь-який об'єктив, для якого можна видалити його зареєстроване значення, та встановіть значення на «±0», або скиньте значення для усіх об'єктивів за допомогою опції [Удалить].
- Якщо мікрорегулювання АФ виконується з об'єктивом інших виробників, значення поправок для об'єктивів Sony, Minolta та Konica Minolta можуть бути змінені. Не користуйтеся цією функцією з об'єктивами інших виробників.
- Не можливо виконати індивідуальне мікрорегулювання АФ за використання об'єктивів Sony, Minolta та Konica Minolta, які мають однакові технічні характеристики.

## Слежение за объект.

Виконується фокусування на об'єкті, що рухається, впродовж стеження за ним. За промовчанням функцію Стеження за об'єктом встановлено на [Вкл.].

## 1 Натисніть центр мультиселектора за відображення екрана інформації про режим зйомки.

З'явиться цільова рамка.

- Щоб скасувати функцію Стеження за об'єктом, натисніть кнопку Fn, потім виберіть значення [Викл].

## 2 Наведіть цільову рамку на об'єкт, за яким треба стежити та натисніть центр мультиселектора.

Фотоапарат розпочне стеження за об'єктом.

- Щоб скасувати функцію стеження, знов натисніть центр кнопки.

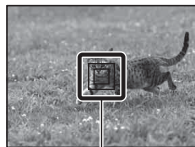

Цільова рамка

## 3 Натисніть кнопку затвора, щоб зняти кадр.

### Примітки

- Стеження може бути ускладненим за таких умов:
  - об'єкт рухається надто швидко;
  - об'єкт замалий чи завеликий;
  - слабкий контраст між об'єктом та тлом;
  - недостатнє освітлення об'єкта;
  - змінення зовнішнього освітлення.
- Функція Стеження за об'єктом не працює, коли режим експозиції встановлено на Панорамний огляд, Панорамний 3D-огляд, Безперервна зйомка із пріоритетом AE або [Сумерки с рук] у Виборі сцени, коли використовується цифровий телеконвертер або обрано функцію ручного фокусування.
- Фотоапарат припиняє стеження за об'єктом, коли той виходить за межі екрана.

### Коли виконується стеження за обличчям

Якщо під час стеження обличчя зникає з екрана, а потім повертається на екран, фотоапарат знов фокусується на цьому обличчі.

- Якщо під час стеження за обличчям активується функція Знімання посмішок, це обличчя стає ціллю функції виявлення посмішок.

## Ручне фокусування

Коли складно виконати належне фокусування в режимі автоматичного фокусування, фокус можна встановити вручну.

- 1** Встановіть перемикач режиму фокусування на об'єктиві у положення MF.

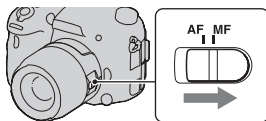

- 2** Якщо об'єктив не має перемикача режиму фокусування, встановіть диск режиму фокусування на фотоапараті на MF.

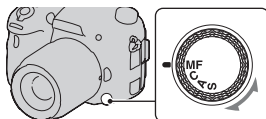

- 3** Поверніть кільце фокусування об'єктива, щоб отримати різкий фокус.

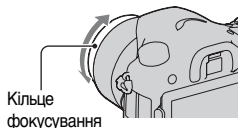

### Примітки

- Якщо вибрано широку область АФ, для фокусування використовується центральна область; якщо вибрано зональну область АФ, використовується типова частина обраної області; якщо ж вибрано локальну область АФ, використовується область, яка була визначена за допомогою мультиселектора.
- У разі використання телеконвертера (продається окремо) тощо, обертання кільця фокусування може бути неплавним.
- Якщо у режимі видошукача (стор. 36) діоптрійна корекція виконана неправильно, то у видошукачі неможливо отримати правильний фокус.
- Для роботи у режимі ручного фокусування обов'язково встановіть диск режиму фокусування на MF. Не повертайте кільце фокусування, поки диск не встановлено на MF. Якщо диск не встановлено на MF, кільце фокусування може зазнати шкоди за спроби його примусового повороту (крім об'єктивів, обладнаних функцією прямого ручного фокусування).

## Вирізнення контурів

У режимі ручного фокусування можна вирізнити контури сфокусованих об'єктів певним кольором. Ця функція дозволяє зручно визначати правильність фокусування.

**Кнопка MENU → ⚙ 2 → [Уров. выделения контуров] → Оберіть потрібний параметр**

### Примітки

- Оскільки фотоапарат визначає, які різкі зони зображення вважати сфокусованими, рівень вирізнення контурів буде різним, залежно від об'єкта, умов знімання або об'єктива, що використовується.
- Контури сфокусованих частин зображення не підсилюються, якщо фотоапарат приєднано за допомогою кабелю HDMI.

### Вибір кольору для функції вирізнення контурів

Можна вибрати колір, що використовується з функцією вирізнення контурів у режимі ручного фокусування.

**Кнопка MENU → ⚙ 2 → [Цвет выделения контуров] → Оберіть потрібний параметр**

### Примітка

- Цей параметр недоступний, коли [Уров. выделения контуров] встановлено на [Выкл].

## Фокусиров. лупа

Ви можете перевірити фокус, збільшивши зображення перед зйомкою.

**1 Кнопка MENU → ⚙ 3 → [Кноп. Цифр. телеконв.] → [Фокусиров. лупа]**



## 2 Натисніть кнопку збільшувача фокусування.

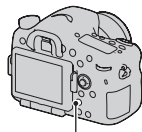

Кнопка збільшувача фокусування

## 3 Знов натисніть кнопку збільшувача фокусування, щоб збільшити зображення і виберіть частину зображення, яку потрібно збільшити за допомогою стрілок ▲/▼/◀/▶ на мультиселекторі.

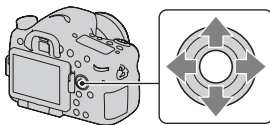

- Щоразу після натискання кнопки збільшувача фокусування виконується збільшення таким чином: початкове зображення → прибл.  $\times 5,9$  → прибл.  $\times 11,7$

## 4 Перевірка та регулювання фокусу.

- Використовуйте кільце фокусування, щоб настроїти фокус у режимі ручного фокусування.
- Якщо натиснути на центр мультиселектора, збільшена частина повернеться до центру.
- Функцію збільшувача фокусування буде скасовано, якщо наполовину натиснути кнопку затвора.

## 5 Натисніть кнопку затвора до упора вниз, щоб зняти кадр.

- Коли зображення збільшено, можна робити знімки, проте знято буде повне зображення.
- Після зйомки функцію збільшувача фокусування буде вимкнено.

## Пряме ручне фокусування

Після визначення фокуса у режимі автофокуса можна виконати точне налаштування (Пряме ручне фокусування). Цю функцію можна призначити положенню «А» диска режиму фокусування. Можна швидко сфокусуватися на об'єкті, а не виконувати ручне фокусування з самого початку. Ця функція зручна у таких випадках, як макрозйомка.

---

**1** Кнопка MENU →  3 → [Установка AF-A] → [Прямая РФ]

---

**2** Установіть диск режиму фокусування на «А».

---

**3** Натисніть кнопку затвора наполовину для блокування фокусу.

---

**4** Поверніть кільце фокусування для точного фокусування, утримуючи кнопку затвора натиснутою наполовину.

---

### Примітка

- Функція прямого ручного фокусування фотоапарата не працює за приєднання об'єктива SAM/SSM.

### Функція прямого ручного фокусування на об'єктиві

Якщо об'єктив має функцію прямого ручного фокусування, то у режимі фокусування [Покадровая АФ] або [Автоматич. АФ] можна точно налаштувати фокус за допомогою кільця фокусування після блокування фокуса (наприклад, DT 16-50mm F2.8 SSM).

## Керування АФ/РФ

Ви можете перемикатися між автоматичним та ручним фокусуванням, не змінюючи свого положення (Керування АФ/МФ).

### Натисніть кнопку АФ/МФ.

У режимі автофокуса: режим фокусування тимчасово перемикається у ручне фокусування. Тримайте натисненою кнопку АФ/МФ та відрегулюйте фокус, повертаючи кільце фокусування.

У режимі ручного фокусування: режим фокусування тимчасово перемикається в автофокус, і фокус блокується.

- За допомогою параметра [Кнопка АФ/МФ] у користувацькому меню ⚙️ (стор. 191) можна встановити, щоб вибраний режим зберігався без натиснення та утримання кнопки АФ/МФ.

### Примітка

- Ця функція не працює з об'єктивом DT 18-55mm F3.5-5.6.

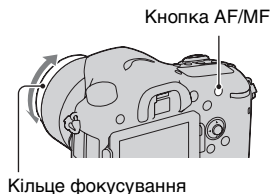

# Виявлення облич

## Распознаван. лиц

Фотоапарат виявляє обличчя, виконує фокусування, визначає експозицію, обробляє зображення та регулює роботу спалаху.

**Кнопка Fn →  (Распознаван. лиц) → Виберіть потрібний параметр**

<b>Выкл</b>	Вимкнення функції Виявлення облич.
<b>Вкл (Зарег. лица)</b>	Функція Виявлення облич працює з урахуванням пріоритету виявлених облич, зареєстрованих у [Регистрация лиц] (стор. 140).
<b>Вкл</b>	Функція Виявлення облич працює без урахування пріоритету виявлених облич.

## Рамка функції Виявлення облич

Коли фотоапарат виявляє обличчя, з'являються сірі рамки функції «Виявлення облич». Якщо фотоапарат визначає, що автофокусування можливе, рамки функції Виявлення облич стають білими. Після натискання кнопки затвора наполовину рамка функції Виявлення облич стає зеленою.

- Якщо якесь обличчя не знаходиться у доступній області АФ, коли кнопку затвора натиснуто наполовину, то область АФ, яка використовується для фокусування, стає зеленою.
- Якщо фотоапарат виявляє декілька облич, то він автоматично визначає головне обличчя, при цьому тільки одна рамка функції Виявлення облич стає білою. На обличчі, яке зареєстровано у [Регистрація лиц], з'являється пурпурна рамка.



Рамки функції Виявлення облич (білі)

## Технічні прийоми зйомки

- Скомпонуйте кадр так, щоб сумістити рамку функції Виявлення облич з областю АФ.

## Примітки

- Функцію Виявлення облич не можна використовувати в режимах експозиції Панорамний огляд, Панорамний 3D-огляд або Безперервна зйомка із пріоритетом АЕ.
- Функція може виявити до 8 облич.
- В залежності від умов зйомки, фотоапарат може не виявляти жодних облич або виявляти інший об'єкт.

- Під час знімання у режимі [Smile Shutter] функція [Распознаван. лиц] тимчасово набуває значення [Вкл (Зарег. лица)], навіть якщо її було встановлено на [Викл].

## Регистрация лиц

Фотоапарат визначає обличчя, інформація щодо яких була зареєстрована заздалегідь.

---

**1 Кнопка MENU → ⚙ 5 → [Регистрация лиц] → [Новая регистрация]**

---

**2 Наведіть вказівну рамку на обличчя, яке потрібно зареєструвати, та натисніть кнопку затвора.**

---

**3 Виберіть [Ввод] за допомогою стрілки ▲ на мультиселекторі, а потім натисніть центр мультиселектора.**

- Можна зареєструвати до 8 облич.
- Зніміть обличчя спереду у добре освітленому місці. Обличчя може не зареєструватися, якщо його затінено капелюхом, маскою, сонцезахисними окулярами тощо.

---

### Зміна пріоритету раніше зареєстрованих облич

Якщо зареєстровано декілька облич, кожне з них має певний пріоритет. Цей порядок пріоритетів можна змінити.

**Кнопка MENU → ⚙ 5 → [Регистрация лиц] → [Изменение приоритета] → Виберіть обличчя, для якого потрібно змінити пріоритет та рівень пріоритету**

### Видалення зареєстрованого обличчя

Можна видалити зареєстроване обличчя.

**Кнопка MENU → ⚙ 5 → [Регистрація лиц] → [Удалить] → Виберіть обличчя, яке потрібно видалити**

- Якщо обрати [Удалить все], можна одразу видалити усі зареєстровані обличчя.
- Дані про зареєстровані обличчя зберігаються у фотоапараті, навіть якщо обрано [Удалить]. Якщо потрібно видалити ці дані з фотоапарата, виберіть [Удалить все].

## Smile Shutter

Якщо фотоапарат виявить посмішку, затвор спрацює автоматично.

### 1 Кнопка Fn → ☺<sub>OFF</sub> (Smile Shutter) → [Вкл] → Оберіть потрібний режим чутливості виявлення посмішок

Чутливість виявлення посмішок функції Знімання посмішок можна встановити на один з наступних 3 рівнів: ☺<sub>ON</sub> (Легкая улыбка), ☺<sub>ON</sub> (Обычн. улыбка) або ☺<sub>ON</sub> (Широк. улыбка).

- Коли активовано Знімання посмішок, на екрані відображається індикатор чутливості виявлення посмішок.

### 2 Чекайте на виявлення посмішки.

Фотоапарат виявить посмішку та підтвердить фокус. Коли рівень посмішки перевищить позначку ◀ на індикаторі, фотоапарат автоматично запише зображення.

- Коли фотоапарат виявляє цільові обличчя, навкруги облич з'являються оранжеві рамки функції Виявлення облич. Коли ці об'єкти потрапляють у фокус, рамки функції Виявлення облич стають зеленими.

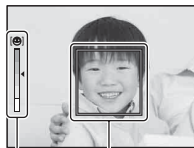

Індикатор чутливості виявлення посмішок

Рамка функції Виявлення облич

### 3 Щоб зупинити знімання, натисніть кнопку Fn → ☺<sub>ON</sub> (Smile Shutter) → [Викл]

#### Технічні прийоми зйомки

- Щоб сфокусуватися на посмішці, сумістіть рамку функції Виявлення облич з областю АФ.
- Не закривайте очі волоссям тощо, не розкривайте очі дуже широко.
- Не затіняйте обличчя капелюхом, маскою, сонцезахисними окулярами тощо.
- Поверніть обличчя до фотоапарата та тримайте його якомога рівніше.
- Тримайте чітку посмішку з відкритим ротом. Посмішка надійніше виявляється, коли видно зуби.
- Якщо натиснути кнопку затвору, коли увімкнена функція Знімання посмішок, фотоапарат запише зображення і повернеться до режиму Знімання посмішок.

#### Примітки

- Функція Знімання посмішок не працює, коли режим експозиції встановлено на Панорамний огляд, Панорамний 3D-огляд, Безперервна зйомка із пріоритетом АЕ, Відео або [Сумерки с рук] у Виборі сцени, або коли обрано функцію ручного фокусування.
- Режим протягування автоматично встановлюється на [Покадров. Съемка ] або [Пульт ДУ].
- Підсвічування АФ не працює з функцією Знімання посмішок.
- Якщо фотоапарат не виявляє посмішку, змініть настройки чутливості виявлення посмішок.
- Залежно від умов зйомки, посмішки можуть виявлятися некоректно.
- Якщо під час стеження за обличчям активується функція Знімання посмішок, це обличчя стає ціллю функції виявлення посмішок (стор. 131).



# Налаштування яскравості зображення

## Блокування АЕ

Під час зйомки проти сонця або біля вікна експозиція може бути неточною для об'єкта, у таких випадках виконайте вимірювання експозиції на достатньо яскравих ділянках об'єкта і заблокуйте експозицію перед зйомкою. Для зменшення яскравості об'єкта спрямуйте фотоапарат на місце, яскравіше за об'єкт зйомки, і використайте експонетр, щоб заблокувати експозицію всього зображення. Для збільшення яскравості об'єкта спрямуйте фотоапарат на місце, темніше за об'єкт зйомки, і використайте експонетр, щоб заблокувати експозицію усього зображення. У цьому розділі описано, як зняти яскравіше зображення об'єкта за допомогою  (Точечний).

**1** Кнопка Fn →  (Режим измер.) →  (Точечный)

**2** Встановіть фокус на потрібній ділянці для блокування експозиції.

**3** Натисніть кнопку АЕЛ для блокування експозиції.

З'явиться позначка \* (Позначка блокування АЕ).

- На шкалі EV відображається також значення експозиції, визначене для заблокованої експозиції у колі точкового експовимірювання.

Кнопка АЕЛ

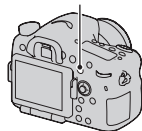



## 4 Натиснувши на кнопку AEL, встановіть фокус на об'єкт і зніміть об'єкт.

- Якщо зйомка продовжується з тим самим значенням експозиції, натисніть і потримайте кнопку AEL після зйомки. Налаштування буде скасовано після того, як Ви відпустите кнопку.

### Режим измер.

Кнопка Fn →  (Режим измер.) → **Оберіть потрібний параметр**

 (Мульти сегментный)	У цьому режимі світло вимірюється у кожній області (після розділення загальної області на багато областей) та визначається належна експозиція всього екрана.
 (Центровзвешенный)	У цьому режимі вимірюється середня яскравість по усьому екрану, але при цьому робиться акцент на центральній ділянці екрана.
 (Точечный)	У цьому режимі світло вимірюється тільки в колі точкового експовимірювання у центральній частині кадру.

### Технічні прийоми зйомки

- Використовуйте вимірювання [Мульти сегментный] для звичайної зйомки.
- Якщо в області АФ є висококонтрастний об'єкт, вимірюйте світло від об'єкту, який ви бажаєте сфотографувати з оптимальною експозицією, за допомогою функції точкового експовимірювання та скористайтеся перевагами режиму блокування АЕ (стор. 143).

### Примітка

- Якщо режим експозиції встановлено на AUTO, AUTO+ або Вибір сцени, або коли використовується цифровий телеконвертер, для параметра [Режим измер.] встановлено значення [Мульти сегментный] і вибрати інші режими не можна.

**Кор.експ.вспыш.**

При виконанні зйомки зі спалахом Ви можете відрегулювати тільки яскравість світла спалаху, не змінюючи корекцію експозиції. Змінити можна лише експозицію головного об'єкта, який знаходиться в межах діапазону спалаху.

### Кнопка Fn → (Кор.експ.вспыш.) → Оберіть потрібний параметр

У напрямку +: збільшує рівень спалаху.

У напрямку -: зменшує рівень спалаху.

**Примітки**

- Цей параметр не можна встановити, якщо режим експозиції встановлено на AUTO, AUTO+, Панорамний огляд, Панорамний 3D-огляд або Вибір сцени.
- Якщо об'єкт розташовано за межами дії спалаху, то ефект збільшення спалаху може бути непомітним через обмежену кількість світла спалаху. Якщо об'єкт перебуває занадто близько, ефект зменшення спалаху може бути непомітним.

**Корекція експозиції та корекція експозиції спалаху**

У режимі корекції експозиції змінюються витримка, діафрагма і чутливість ISO (при виборі режиму [AUTO]).

Корекція експозиції спалаху змінює лише кількість світла спалаху.

**Управл.вспышкой**

### Кнопка MENU → 2 → [Управл.вспышкой] → Оберіть потрібний параметр

<b>Вспышка ADI</b>	Це метод керування яскравістю спалаху, урахування інформації про фокусну відстань і даних про експовимірювання спалаху перед зйомкою. Цей метод забезпечує точну корекцію експозиції спалаху за практичної відсутності ефекту віддзеркалення об'єкта.
<b>Пред.вспыш. TTL</b>	Це метод керування яскравістю спалаху залежно лише від даних експовимірювання спалаху перед зйомкою. Під час застосування цього методу може виникати ефект віддзеркалення від об'єкта.

<b>Ручная вспышка</b>	Спалах випромінює певну кількість світла, визначену параметром [Коефф.мощности], незалежно від яскравості об'єкта.
-----------------------	--

ADI: Advanced Distance Integration (удосконалене вимірювання відстані для спалаху)

TTL: Through the lens (наведення різкості через об'єктив)

- Якщо вибрати [Вспышка ADI], використання об'єктива, обладнаного датчиком відстані, може забезпечити точнішу корекцію експозиції спалаху у результаті застосування точнішої інформації про відстань.

### Примітки

- Коли не вдається визначити відстань між об'єктом і зовнішнім спалахом (продається окремо) (зйомка в режимі бездротового спалаху з використанням зовнішнього спалаху (продається окремо), зйомка за допомогою стороннього спалаху з використанням кабелю, зйомка з використанням подвоєного макроспалаху тощо), фотоапарат автоматично вибирає режим «Пред.вспыш.ТТЛ».
- У наведених нижче випадках слід вибирати опцію [Пред.вспыш.ТТЛ], оскільки фотоапарат не може забезпечити корекцію експозиції спалаху у режимі Вспышка ADI.
  - До спалаху HVL-F36AM приєднана широка панель.
  - Для зйомки зі спалахом використовується дифузор.
  - Використовується фільтр з кратністю зміни експозиції, такий як фільтр нейтральної щільності.
  - Використовується насадка для макрозйомки.
- Режим «Вспышка ADI» доступний лише в поєднанні з об'єктивом, оснащеним датчиком відстані. Щоб визначити, чи оснащений об'єктив датчиком відстані, зверніться до інструкції з експлуатації, яка додається до об'єктива.
- Цей параметр не можна встановити, якщо режим експозиції встановлено на Панорамний огляд, Панорамний 3D-огляд або [Ночная Сцена]/ [Сумерки с рук] у Виборі сцени.

### Ручне регулювання кількості світла від вбудованого спалаху

Якщо параметр [Управл.вспышкой] встановлено на [Ручная вспышка], можна регулювати кількість світла від вбудованого спалаху.

**Кнопка MENU →  2 → [Коефф.мощности] →  
Оберіть потрібний параметр**

# Спалах

**Натисніть кнопку Fn, виберіть потрібний режим спалаху, натисніть кнопку  $\zeta$  та виконуйте знімання (стор. 49).**

## Технічні прийоми зйомки

- Бленда об'єктива може перекривати світло від спалаху. Зніміть бленду об'єктива при використанні спалаху.
- У разі використання спалаху знімайте об'єкт на відстані 1 м або більше.
- Знімаючи у приміщенні або нічні пейзажі, можна використовувати режим повільної синхронізації, що дозволяє отримати чітке зображення як людей, так і фону.
- Щоб отримати природне зображення шлейфа рухомого об'єкта, наприклад, велосипеда або людини, які рухаються, можна використовувати режим синхронізації за задньою шторкою.
- У разі використання спалаху HVL-F58AM/HVL-F43AM (продається окремо) можна знімати з будь-якою витримкою, використовуючи функцію високошвидкісної синхронізації. Щоб отримати докладнішу інформацію, звертайтеся до інструкції з експлуатації, яка входить до комплекту спалаху.

## Примітки

- Не тримайте фотоапарат за випромінювач спалаху.
- Умови зйомки, необхідні для запобігання тіні на зображенні, різні, що залежить від об'єктиву.
- Якщо режим експозиції встановлено на AUTO, AUTO+ або Вибір сцени, опції [Син.зад.штор.] та [Беспроводная] вибирати не можна, і використання функції повільної синхронізації неможливе.
- Якщо режим експозиції встановлено на P, A, S, M або Безперервна зйомка із пріоритетом AE, вибір опцій [Вспышка выкл] або [Автовспышка] неможливий. Якщо не потрібно використовувати спалах, опустіть його.
- Якщо ви використовуєте спалах разом із стереомікрофоном або подібним пристроєм, підключеним до роз'єму для додаткового приладдя, спалах може неправильно піднятися і зняті зображення можуть бути затемнені в кутах. Відключіть будь-які пристрої від роз'єму Auto-lock для додаткового приладдя.

## Бездротовий спалах

За допомогою спалаху, який має функцію бездротового знімання (продається окремо), можна фотографувати зі спалахом без шнура, навіть коли цей спалах не приєднано до фотоапарата. Змінюючи положення спалаху, можна отримати зображення, схоже на об'ємне, виділяючи на об'єкті контрастність світла та тіні.

Для отримання інформації про порядок зйомки див. інструкцію з експлуатації спалаху.

---

**1 Підключіть бездротовий спалах до роз'єму Auto-lock для додаткового приладдя та ввімкніть фотоапарат і спалах.**

---

**2 Кнопка Fn →  $\zeta$  (Режим вспышки) →  $\frac{\zeta}{\text{м.}}$  (Беспроводная)**

---

**3 Відключіть бездротовий спалах від роз'єму Auto-lock для додаткового приладдя та підніміть вбудований спалах.**

- Під час перевірки роботи спалаху натисніть кнопку AEL.

---

### Примітки

- Після зйомки у режимі бездротового спалаху вимкніть цей режим. Якщо вбудований спалах буде використовуватися при все ще діючому режимі бездротового спалаху, це може призвести до неправильної експозиції спалаху.
- Змініть канал зовнішнього спалаху, якщо поблизу інший фотограф користується бездротовим спалахом та її/його спалах спричиняє спрацювання вашого спалаху. Відомості про зміну каналу зовнішнього спалаху наведені в інструкції з експлуатації, що додається до нього.

## Налаштування кнопки AEL

У разі використання бездротового спалаху рекомендується встановити параметр [Функ. кнопки AEL] на [Удержание AEL] у користувацькому меню ⚙ (стор. 190).

## Бездротовий спалах з контролем співвідношення яскравості

Можна використовувати функцію контролю співвідношення яскравості для декількох спалахів. Щоб отримати докладнішу інформацію, звертайтеся до інструкції з експлуатації, яка входить до комплекту спалаху (HVL-F58AM, HVL-F43AM).

## Повільна синхронізація

За використання режиму повільної синхронізації з довшою витримкою можна отримати чітке зображення як об'єкта, так і фону. Це зручно за знімання портрета уночі з темним заднім планом.

## Фотографуйте за натиснутої кнопки SLOW SYNC.

На екрані засвічується індикатор ✱, який вказує на блокування експозиції.



Кнопка SLOW SYNC

## Примітки

- Якщо диск переключення режимів встановлено на S або M, знімання у режимі повільної синхронізації за допомогою кнопки SLOW SYNC неможливе.
- Якщо у параметрі [Функ. кнопки AEL] обрано будь-яку функцію, крім блокування AE, знімання у режимі повільної синхронізації за допомогою кнопки SLOW SYNC неможливе. Якщо у параметрі [Кнопка ISO] або [Кнопка AF/MF] обрано функцію блокування AE, знімання у режимі повільної синхронізації можливе за допомогою кнопки ISO або AF/MF.

## Використання спалаху, обладнаного кабелем синхронізації зі спалахом

**Відкрийте кришку гнізда ⚡ (Синхронізація зі спалахом) та приєднайте кабель.**

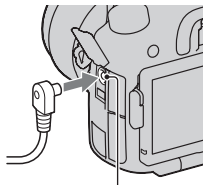

Гніздо ⚡ (Синхронізація зі спалахом)

- Можна користатися будь-яким спалахом, оснащеним роз'ємом синхронізації спалаху протилежної полярності.

### Примітки

- Виберіть режим ручної експозиції та встановіть витримку на 1/250 сек. Якщо витримка, рекомендована для спалаху, більше цього значення, використовуйте рекомендовану витримку або довшу.
- Якщо у разі темної сцени неможливо перевірити композицію, змініть параметр [Отобр.парам.Live View] так, щоб зображення завжди відображалось з належною яскравістю (стор. 95).
- Використовуйте спалах з напругою синхронізації 400 В або менше.
- Перед приєднанням кабелю синхронізації зі спалахом до гнізда ⚡ (синхронізація зі спалахом), вимкніть живлення спалаху, що приєднується. Якщо живлення увімкнене, спалах може спрацювати при приєднанні кабелю.
- Потужність спалаху завжди максимальна. Використання функції корекції експозиції спалаху (стор. 145) неможливе.
- Використання автоматичного балансу білого не рекомендується. Щоб отримати точніший баланс білого, скористайтеся користувацькими настройками балансу білого.
- Індикатор спалаху не відображається за приєднання кабелю до гнізда ⚡ (синхронізація зі спалахом).



# Настройка ISO

Світлочутливість виражається числом ISO (рекомендований індекс експозиції). Що більше число, то вища світлочутливість.

## 1 Натисніть кнопку ISO, щоб відобразити екран ISO.

Кнопка ISO

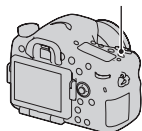

## 2 Виберіть потрібне значення за допомогою стрілок ▲/▼ на мультиселекторі.

- Що більше число, то вищий рівень шуму.
- Якщо потрібно вибрати [Многокадр. шумоподавл.], відобразіть екран налаштування за допомогою ► та виберіть потрібне значення за допомогою ▲/▼.
- За допомогою заднього диска керування значення змінюється на 1/3 кроку, так само, як діє мультиселектор, а за допомогою переднього диска керування значення змінюється на 1 крок.

### Примітки

- Діапазон записуваної яскравості об'єкта (динамічний діапазон) дещо вужчий за ISO менше 100.
- Якщо режим експозиції встановлено на AUTO, AUTO+, Панорамний огляд, Панорамний 3D-огляд або Вибір сцени, для ISO встановлюється режим AUTO і вибір інших значень ISO неможливий.
- Якщо режим експозиції встановлено на P/A/S та ISO встановлено на [AUTO], значення ISO автоматично призначається у діапазоні від ISO 100 до ISO 1600.
- Параметр [AUTO] відсутній у режимі експозиції M. Якщо змінити режим експозиції на M за допомогою параметра [AUTO], він переключиться на [100]. Встановіть значення ISO відповідно до умов зйомки.

## Зміна діапазону автоматичного регулювання у режимі [AUTO]

Якщо обрано режим [AUTO], натисніть ►, виберіть [Максимум ISO AUTO] або [Мінімум ISO AUTO], потім виберіть потрібний діапазон.

## Багатокадрове усунення шуму

Фотоапарат автоматично знімає серію з декількох зображень, поєднує їх, усуває шум і записує 1 зображення. У режимі багатокадрового усунення шуму можна вибрати значення чутливості ISO, вищі за максимальні.

Записане зображення — це 1 комбіноване зображення.

### Примітки



- Якщо [Якість] встановлено на [RAW] або [RAW и JPEG], цю функцію використовувати не можна.
- З цією функцією не можна використовувати спалах, оптимізатор динамічного діапазону та [Авто HDR].

# Автоматична корекція яскравості та контрастності (Динамічний діапазон)



Кнопка Fn →  (DRO/Авто HDR) → Виберіть потрібний параметр

 (Викл)	Функції DRO/Авто HDR не працюють.
 (Опт.Д-диап.)	Розділяючи зображення на невеликі ділянки, фотоапарат аналізує контраст світла та тіні між об'єктом зйомки і фоном та забезпечує оптимальну яскравість і градацію тонів зображення.
 (Авто HDR)	Знімає 3 зображення з різними експозиціями, а потім накладає зображення із правильною експозицією, яскраві області недоекспонованого зображення та темні області переэкспонованого зображення, щоб створити зображення з багатою градацією відтінків. Записуються 2 зображення: зображення із правильною експозицією та накладене зображення.

## Оптим.Д-диапаз.

**1** Кнопка Fn →  (DRO/Авто HDR) →  (Опт.Д-диап.)

**2** Виберіть оптимальний рівень за допомогою кнопок ◀/▶ на мультиселекторі.

 (Авто)	Автоматично корегує яскравість.
 (Рівень)*	Оптимізує відтінки записаного зображення у кожній зоні зображення. Оберіть оптимальний рівень між Lv1 (слабкий) і Lv5 (сильний).

\* Значення Lv\_ поруч з позначкою  – це поточний обраний ступінь.



## Примітки

- Цей параметр встановлюється на [Викл], коли режим експозиції встановлено на Панорамний огляд або Панорамний 3D-огляд, або коли використовуються функція [Многокадр. шумоподавл.] або [Ефект рисунка].
- Якщо в режимі Вибір сцени вибрано [Закат], [Ночная Сцена], [Ночной портрет] або [Сумерки с рук], цей параметр встановлюється на [Викл]. Якщо в режимі Вибір сцени вибрано інші режими, цей параметр установлюється на [Авто].
- Під час зйомки з оптимізатором динамічного діапазону можлива поява шумів на зображенні. Щоб обрати належний рівень, перевіряйте отримане зображення, особливо задля підсилення ефекту.

## Авто HDR

1 Кнопка Fn →  (DRO/Авто HDR) →  (Авто HDR)

2 Виберіть оптимальний рівень за допомогою кнопок ◀/▶ на мультиселекторі.

 (Авто HDR): Сдвиг экспоз. Авто)	Автоматично корегує різницю експозиції.
 (Рівень різниці експозиції)*	Визначає різницю експозиції, виходячи з контрастності об'єкта. Оберіть оптимальний рівень між 1.0Ev (слабкий) і 6.0Ev (сильний). Наприклад: Якщо обрано 2.0Ev, накладаються 3 зображення: зображення з -1.0Ev, зображення з правильною експозицією та зображення з +1.0Ev.

\* Значення \_Ev поруч з позначкою  – це поточний обраний ступінь.

## Технічні прийоми зйомки

- Оскільки затвор спрацьовує 3 рази на 1 кадр, зверніть увагу на наступне:
  - Користуйтеся цією функцією, коли об'єкт не рухається та не миготить.
  - Не змінюйте компоновку кадру.

### Примітки

- Цю функцію не можна застосувати для зображень RAW.
- Коли режим експозиції встановлено на AUTO, AUTO+, Панорамний огляд, Панорамний 3D-огляд, Безперервна зйомка із пріоритетом AE або Вибір сцени, або коли обрано [Многокадр. шумоподавл.], вибір [Авто HDR] неможливий.
- Неможливо розпочати новий кадр, доки не завершена обробка попереднього кадру.
- Можливо, ви не отримаєте бажаного ефекту, залежно від різниці яскравості об'єкта та умов фотографування.
- Ця функція справляє малий ефект, якщо використовується спалах.
- Можливо, не вдасться отримати якісні зображення HDR, коли сцена має низьку контрастність, якщо фотоапарат тремтить або об'єкт має нечіткі контури. Якщо фотоапарат виявив проблему, на записаному зображенні відображається , повідомляючи про цю проблему. Повторіть кадр, як бажано, приділяючи увагу контрастності та розмитості.

# Вибір способу обробки зображень



## Ефект рисунка

Вибір фільтра бажаного ефекту для збільшення виразності зображення.

Кнопка Fn →  (Ефект рисунка) → **Виберіть потрібний параметр**

- Якщо обрано режим, який має можливість точного налаштування, виберіть потрібне значення за допомогою ◀/▶.

 <b>(Викл)</b>	Функція Ефект зображення не працює.
 <b>(Дешевий фотоапарат)</b>	Імітація фотографії, зробленої дешевим фотоапаратом, із затіненими кутами та виразними кольорами. Вибір кольору — за допомогою ◀/▶.
 <b>(Манипуляції с цветом)</b>	Створення жвавого зображення шляхом підкреслювання кольорових тонів.
  <b>(Схематизация)</b>	Створення висококонтрастного абстрактного зображення шляхом вирізнення основних кольорів, або створення чорно-білого зображення. За допомогою стрілок ◀/▶ можна обрати основні кольори або чорно-біле зображення.
 <b>(Ретро)</b>	Імітація старої фотографії з тонами сепія та побляклим контрастом.
 <b>(Мягкие светл. тона)</b>	Створення зображення з певним настроєм: яскравий, прозорий, повітряний, ніжний, лагідний.
    <b>(Частковий колір)</b>	Створення зображення, у якому збережено 1 певний колір, а решту перетворено у чорні та білі тони. Вибір кольору — за допомогою ◀/▶.
 <b>(М/хр. в/конт. изоб.)</b>	Створення висококонтрастного чорно-білого зображення.
 <b>(Мягкий фокус)</b>	Створення зображення з ефектом заповнення м'яким світлом. Вибір інтенсивності ефекту — за допомогою ◀/▶.
 <b>(HDR Живопись)</b>	Імітація живопису з підсиленими кольорами та подробицями. Фотоапарат робить 3 кадри. Вибір інтенсивності ефекту — за допомогою ◀/▶.

 <b>(Насьщ. монохром.)</b>	Створення чорно-білого зображення з багатою гамою відтінків та відтворенням деталей. Фотоапарат робить 3 кадри.
 <b>(Миниатюра)</b>	Створення зображення, у якому яскраво підсилено об'єкт та значно розмито задній план. Цей ефект часто застосовується для зображень малих об'єктів. Вибір сфокусованої області — за допомогою ◀/▶. Решта частин зображення будуть суттєво розмиті.

### Примітки

- Ефекти [Дешевий фотоапарат] та [Миниатюра] недоступні за використання цифрового телеконвертера.
- Якщо обрано ефект [Частковий колір], обраний колір може бути відсутнім у зображенні, залежно від об'єкта і умов знімання.
- Коли режим експозиції встановлено на AUTO, AUTO+, Панорамний огляд, Панорамний 3D-огляд або Безперервна зйомка із пріоритетом AE, або коли [Якість] встановлено на [RAW] або [RAW и JPEG], використання Ефекту зображення неможливе.
- Якщо обрано [HDR Живопись], [Миниатюра], [Насьщ. монохром.] або [М'який фокус], перегляд ефекту до знімання неможливий. Також неможливе налаштування режиму протягування.
- Можливо, не вдасться отримати якісні зображення HDR, коли сцена має низьку контрастність, якщо фотоапарат значно тремтить або об'єкт має нечіткі контури за обраних ефектів [HDR Живопись] або [Насьщ. монохром.]. Якщо фотоапарат виявив таку ситуацію, на записаному зображенні відображається , повідомляючи про цю ситуацію. Повторіть кадр, як бажано, змінивши композицію або приділивши увагу розмитості.

## Творческ. стиль



Можна обрати потрібний стиль обробки зображень та налаштувати контрастність, насиченість і різкість для кожного Творчого стилю.









Можна зареєструвати параметри Творчого стилю для кожної клітинки стилю, а потім викликати їх.

Можна також регулювати експозицію (витримку та діафрагму), на відміну від режиму Вибір сцени, у якому фотоапарат налаштовує експозицію автоматично.





**1** Кнопка Fn →  (Творческ. стиль) → Виберіть клітинку стилю, для якої потрібно змінити налаштування



**2** Пересуньте курсор праворуч за допомогою стрілки ► на мультиселекторі, потім оберіть потрібний стиль за допомогою ▲/▼.



**3** Щоб настроїти , , , виберіть потрібний елемент за допомогою стрілок ◀/▶, а потім налаштуйте за допомогою стрілок ▲/▼.

 (Стандартное)	Для зйомки різноманітних сцен із багатою градацією відтінків і чудовими кольорами.
 (Яркий)	Збільшуються насиченість і контрастність для отримання зображень вражаючих кольорових сцен і зйомки об'єктів на зразок квітів, весняної рослинності, блакитного неба або краєвидів океану.
 (Нейтральный)	Зменшуються насиченість і різкість для зйомки у спокійних тонах. Цей стиль придатний також для зйомки зображень з метою наступної комп'ютерної обробки.
 (Прозрачный)	Для зйомки у чистих тонах з прозорими кольорами у підсвіченій зоні, придатний для фотографування об'єктів, що випромінюють світло.
 (Глубокий)	Для зйомки у темних густих тонах, придатний для фотографування масивних об'єктів.
 (Бледный)	Для зйомки яскравих зображень з простим набором кольорів, придатний для фотографування легких жвавих сцен.
 (Портрет)	Для зйомки тілесних відтінків у м'якій тональності, ідеальний для портретної зйомки.
 (Пейзаж)	Підвищуються насиченість, контрастність і різкість для зйомки чітких жвавих пейзажів. Добре вирізняються віддалені об'єкти.



 (Закат)	Для зйомки барвистих червоних тонів заходу сонця.
 (Ночная Сцена)	Збільшується контрастність для зйомки нічних пейзажів, яка точніше передає реальну картину.
 (Осен.листья)	Для зйомки осінніх пейзажів, з яскравим відтворенням червоного і жовтого листя.
 (Черно-белый)	Для зйомки черно-білих фотографій.
 (Сепия)	Для зйомки з ефектом сепія.

Параметри  (Контрастность),  (Насыщенность) та  (Резкость) можна регулювати для кожної клітинки стилю.

 (Контрастность)	Що більше вибране значення, то більше акцентується різниця світла та тіні, що впливає на зображення.
 (Насыщенность)	Що більше обране значення, то жвавіший колір. У разі вибору меншого значення колір зображення помірний і спокійний.
 (Резкость)	Регулює різкість. Що більше обране значення, то більше акцентується виділення контурів. Що менше обране значення, то м'якші контури.

### Примітки

- Якщо режим експозиції встановлено на AUTO, AUTO+ або Вибір сцени, або коли обрано режим Ефект зображення, для параметра [Творческ. стиль] встановлено значення [Стандартное] і вибір інших значень неможливий.
- Якщо вибрано параметр [Черно-белый] або [Сепия], настроювати насиченість не можна.

# Регулювання колірних тонів (Баланс білого)

Колірний тон об'єкта змінюється залежно від характеристик джерела світла. У нижченаведеній таблиці показано, як змінюється колірний тон за використання різних джерел світла порівняно з об'єктом, який виглядає білим під сонячним промінням.

<b>Погода/ освітлення</b>	Денне світло 	Хмарність 	Флуоресцент на лампа 	Лампа розжарювання 
<b>Характеристики світла</b>	Білий	Блакитнува- тий	Зеленуватий	Червонуватий

Використовуйте цю функцію, коли колірний тон зображення не відповідає очікуванням або потрібно навмисно змінити колірний тон для фотографічної виразності.

## Примітки

- Якщо режим експозиції встановлено на AUTO, AUTO+ або Вибір сцени, для параметра [Баланс білого] встановлено значення [Авто WB] і вибирати інші режими не можна.
- Якщо єдиним наявним джерелом світла є ртутна або натрієва лампа, фотоапарат не зможе забезпечити точний баланс білого через характеристики такого джерела світла. У таких випадках користуйтеся спалахом.

## Кнопка WB → Оберіть потрібний параметр

- Якщо обрано будь-який параметр, крім [Цв.тмп./Ф-тр.], натисніть ► на мультиселекторі, щоб з'явився екран точного налаштування, на якому можна встановити необхідний кольоровий тон за допомогою ▲/▼/◀/▶.

Кнопка WB

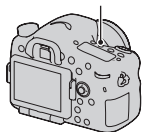

<b>AWB (Авто WB)</b>	Фотоапарат автоматично розпізнає джерело світла та регулює колірні тони.
<b>☀ (Дневной свет)</b>	Якщо обрано варіант, який відповідає певному джерелу світла, колірні тони налаштовуються відповідно до цього джерела світла (попередньо встановлений баланс білого).
<b>🏠 (Тень)</b>	
<b>☁ (Облачно)</b>	
<b>💡 (Лампа накали.)</b>	
<b>☀-1 (Флуор.: Тепл.белый)</b>	
<b>☀0 (Флуор.: Хол. белый)</b>	
<b>☀+1 (Флуор.: Днев. бел.)</b>	
<b>☀+2 (Флуор.: Дневн. свет)</b>	
<b>⚡ (Вспышка)</b>	

### Технічні прийоми зйомки

- Якщо не вдається отримати потрібний колір у вибраному параметрі, використовуйте функцію брекети́нгу балансу білого (стор. 169).
- Якщо вибрано [Цв.тмп./Ф-тр.], можна налаштувати потрібне значення (стор. 162).
- Якщо вибрати [Пользоват.], можна зареєструвати власний параметр (стор. 162).

### Екран точного налаштування кольору

Можна виконати точно налаштування, поєднуючи ефекти колірної температури та світлофільтра.

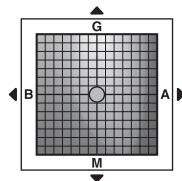

<b>Цвет. темпер.</b>	Точне налаштування кольору: в напрямку В (синій) за допомогою ◀ та в напрямку А (жовтий) за допомогою ▶.
<b>Цвет. фільтр</b>	Точне налаштування кольору: в напрямку G (зелений) за допомогою ▲ та в напрямку М (червоний) за допомогою ▼.

## Цвет. темпер./Цвет. фільтр

**1** Кнопка WB →  (Цв.тмп./Ф-тр.) → ▶

Кнопка WB

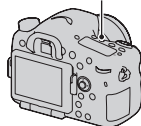

**2** Налаштуйте колірну температуру за допомогою ▲/▼ на мультиселекторі.

**3** Натисніть ▶, щоб відобразити екран точного налаштування та скорегувати колір за допомогою ▲/▼/◀/▶.

### Примітка

- Оскільки колориметри призначені для плівкових фотоапаратів, значення під час застосування флуоресцентних/натрієвих/ртутних ламп можуть бути різними. Рекомендуємо застосовувати користувацький баланс білого або виконувати пробну зйомку.

## Користувацький баланс білого

Щоб точно відтворити білий колір в умовах, коли об'єкт освітлюється різними джерелами світла, рекомендується застосовувати користувацький баланс білого. Можна зареєструвати 3 налаштування.

- 1** Кнопка WB → [  SET ] →  
натисніть центр  
мультиселектора

Кнопка WB

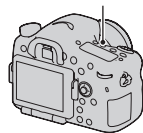

- 2** Тримайте фотоапарат так, щоб біла область повністю охоплювала розташовану у центрі область АФ, а потім натисніть кнопку затвора.

Затвор клацне та на екрані з'являться відкалібровані значення (колірна температура та світлофільтр).

- 3** Виберіть ресстраційний номер за допомогою стрілок ◀/▶ на мультиселекторі, а потім натисніть центр мультиселектора.

Екран повертається в режим відображення інформації про режим зйомки із збереженням параметрів користувацького балансу білого.

- Створений у цій операції користувацький баланс білого буде діяти, поки не буде зареєстрований новий профіль.

#### Примітка

- Повідомлення «Ошибка пользовательского баланса белого» вказує на те, що значення балансу білого вийшло за межі очікуваного діапазону. (При зйомці зі спалахом об'єкта у безпосередній близькості або при наявності у кадрі яскравого об'єкта.) Якщо зареєструвати це значення, індикатор  на екрані інформації про режим зйомки стає жовтим. Можна фотографувати з використанням такого налаштування, однак радимо знов відрегулювати баланс білого, щоб отримати точніше його значення.

## Виклик настройки користувачького балансу білого

### Кнопка WB → Оберіть потрібний реєстраційний номер

- Натисніть ► на мультиселекторі, щоб відобразити екран точного налаштування та скорегувати колір за бажанням.

#### Примітка

- Якщо при натисканні кнопки затвора використовується спалах, то користувачький баланс білого визначається з урахуванням світла спалаху. Наступні кадри знімайте зі спалахом.

# Збільшення масштабу за один крок

Можна збільшити масштаб центра об'єкта, використовуючи розумний телеконвертер (цифрове масштабування), та записати зображення.

## Натисніть кнопку .

- Щоразу після натискання кнопки  екран змінюється, як показано нижче. Прибл.  $\times 1,4$   $\rightarrow$  Прибл.  $\times 2$   
 $\rightarrow$  Вимк

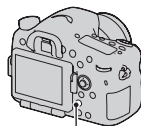

Кнопка .

Розмір зображення автоматично набуває наступних значень незалежно від обраного значення розміру зображення.

Масштабування	Розмір зображення
Прибл. $\times 1,4$	M
Прибл. $\times 2$	S

## Примітки

- Цифровий телеконвертер не працює:
  - Коли режим експозиції встановлено на Панорамний огляд або Панорамний 3D-огляд.
  - Коли [Кноп. Цифр. телеконв.] встановлено на [Фокусиров. лупа].
  - Коли [Якість] встановлено на [RAW] або [RAW & JPEG].
  - Коли функцію Знімання посмішок встановлено на [Увімкнено].
- Коли цифровий телеконвертер доступний (у режимі автофокусування), [Область АФ] встановлюється на [Точкова].
- Коли цифровий телеконвертер доступний, [Режим експовимірювання] встановлюється на [Мультисегментний].
- Функція цифрового телеконвертера недоступна для відео.

# ☺ / 📷 Вибір режиму протягування

## Покадрова зйомка

Це режим звичайної зйомки.

Кнопка ☺ / 📷 (Протягування)  
→ 📷 (Покадров. Съемка )

Кнопка ☺ / 📷

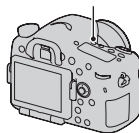

### Примітка

- Якщо режим експозиції встановлено на [Спорт] у режимі Вибір сцени, покадрову зйомку виконувати не можна.

## Неперерв. Съемка

Фотоапарат записує зображення безперервно.

**1** Кнопка ☺ / 📷  
(Протягування) →  
📷 (Неперерв. Съемка) →  
Виберіть потрібну  
швидкість

Кнопка ☺ / 📷

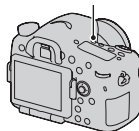

## **2** Налаштуйте фокус і зробіть знімок.

- Якщо натиснути й утримувати кнопку затвора, записування продовжується.



**Технічні прийоми зйомки**

- Щоб пришвидшити безперервну зйомку, установіть режим експозиції на Безперервна зйомка із пріоритетом АЕ (стор. 48, 108).

**Примітки**

- Коли вибрано , відображається зображення, записане між кадрами.
- Безперервна зйомка неможлива в режимах Вибір сцени, крім [Спорт].

**Автоспуск**



10-секундний автоспуск зручний для зйомки автопортретів, а 2-секундний автоспуск – для зменшення дрижання фотоапарата.

**1 Кнопка  / **

(Протягування) →

 (Автоспуск) → **Виберіть потрібний параметр**

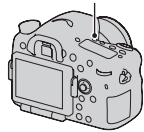

- Число після  – це наразі вибрана кількість секунд.

Кнопка  / 

**2 Настройте фокус і зробіть знімок.**

- Якщо автоспуск увімкнено, про це сигналізують аудіосигнали та лампочка автоспуску. Лампочка автоспуску швидко блимає та швидко звучать аудіосигнали безпосередньо перед зйомкою.

**Скасування автоспуску**

Натисніть кнопку  /  (Протягування).

**Брек.: Непрер./Покадр. брекетинг**

Базова експозиція









Зсув –



Зсув +

Зйомка із застосуванням брекетингу дає можливість зробити кілька знімків із різними значеннями експозиції. Установіть значення відхилення (кроки) від базової експозиції, і фотоапарат виконуватиме зйомку 3 або 5 кадрів з автоматичним змінням експозиції.

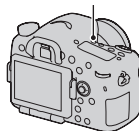
**1 Кнопка  / **  
**(Протягування) →**  
** (Брек.: Непрер.) або**  
** (Покадр. брекетинг)**  
**→ Виберіть потрібний**  
**крок брекетингу та**  
**кількість зображень**

Кнопка  / 

## 2 Налаштуйте фокус і зробіть знімок.



Базова експозиція встановлюється для першого кадру у серії брекетингу.

- Якщо обрано [Брек.: Непрер.], натисніть і утримуйте кнопку затвора, доки не завершиться записування.
- Якщо обрано [Покадр. брекетинг], натискайте кнопку затвора кадр за кадром.

### Примітки

- Коли диск переключення режимів встановлено на М, експозиція зсувається шляхом регулювання витримки.
- Під час регулювання експозиції вона зсувається на основі корекції значення.
- Брекетинг не можна використовувати, якщо режим експозиції встановлено на AUTO, AUTO+, Безперервна зйомка із пріоритетом АЕ, Панорамний огляд, Панорамний 3D-огляд або Вибір сцени.
- Коли спрацює спалах, то для зміни кількості світла спалаху використовується режим брекетингу спалаху. Для зйомки натискайте кнопку затвора кадр за кадром, навіть якщо обрано [Брек.: Непрер.].

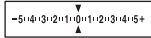
## Шкала EV при зйомці у режимі брекетингу

	Брекетинг при загальному освітленні* 3 кадри з кроком 0,3 Корекція експозиції 0	Брекетинг зі спалахом 3 кадри з кроком 0,7 Корекція експозиції спалаху -1,0
Видошукач		
РК-монітор (якщо [Кнопка DISP(Монитор)] установлено на [Для видеоискателя])	 Зображено у верхньому рядку.	 Зображено у нижньому рядку.

\* Загальне освітлення: будь-яке освітлення, відмінне від світла спалаху, яке освітлює сцену зйомки впродовж тривалого часу, наприклад, природне світло, світло лампи розжарювання чи флуоресцентної лампи.

- Під час зйомки в режимі брекетингу, на шкалі EV відображаються позначки, кількість яких дорівнює кількості кадрів, що будуть зроблені.
- Після початку зйомки у режимі брекетингу позначки, що відповідають уже записаним кадрам, почнуть зникати один за одним.

## Брекетинг WB

Виконується зйомка 3 кадрів зі зсувом балансу білого, виходячи з обраного балансу білого, колірної температури/світлофільтра.



1 Кнопка  / 

(Протягування) →

**BRK WB** (Брекетинг WB) →

Виберіть потрібний параметр

- Якщо обрано Lo, зсув здійснюється на 10 МК<sup>-1</sup>\*; якщо обрано Hi, зсув здійснюється на 20 МК<sup>-1</sup>.

Кнопка  / 

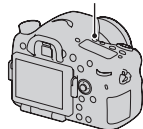





## 2 Налаштуйте фокус і зробіть знімок.

\* МК<sup>-1</sup>: одиниця, що характеризує якість перетворення кольору у фільтрах колірної температури (те ж саме, що і звичайна одиниця «майред»).

### Брекетинг DRO

Записуються 3 зображення зі зсувом рівня брекетингу DRO.

- 1 Кнопка**  /   
**(Протягування) →**  
**BRK/DRO (Брекетинг DRO) →**  
**Виберіть потрібну**  
**настройку**

Кнопка  / 

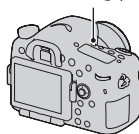







- Якщо обрано значення Lo, зображення записується з рівнями DRO Lv1, Lv2 і Lv3, якщо обрано Hi, зображення записується з рівнями DRO Lv1, Lv3 і Lv5.

## 2 Налаштуйте фокус і зробіть знімок.

### Пульт ДУ

Для зйомки можна користуватися кнопками SHUTTER та 2SEC (спуск затвора за 2 сек) на бездротовому пульті дистанційного керування RMT-DSLR1 (продається окремо). Див. також інструкцію з експлуатації, що додається до бездротового пульта дистанційного керування.

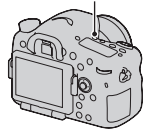
---

**1** Кнопка  /  (Протягування)  
→  (Пульт ДУ)Кнопка  / 

---

**2** Сфокусуйтеся на об'єкті, спрямуйте випромінювач бездротового пульта дистанційного керування в бік датчика дистанційного керування та зробіть знімок.

---

**Примітка**

- Використання бездротового пульта дистанційного керування RMT-DSLR1 (продається окремо) неможливе для знімання відео.

# Вигляд екрана, що відображається у режимі відтворення

## Перемикання режиму екрана під час відтворення

Щоразу після натискання кнопки DISP екран змінюється, як показано нижче.

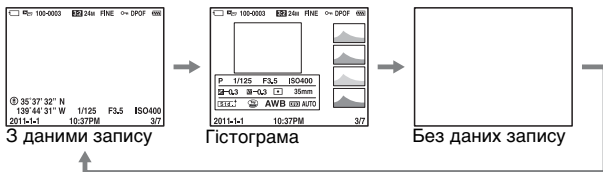

## Перелік індикаторів на гістограмі

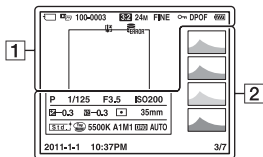

1

Дисплей	Індикація
	Картка пам'яті (27, 246)
	Режим перегляду (174)
<b>100-0003</b>	Папка - номер файлу (210)
<b>3:2 16:9</b>	Формат фотографій (186)

Дисплей	Індикація
<b>3D</b>	Панорамний 3D-огляд (47, 106)
<b>24M 12M 6.0M 20M 10M 5.1M</b>	Розмір зображення фотографій (55)
<b>WIDE</b>	
<b>STD</b>	
<b>16:9</b>	

Дисплей	Індикація
RAW RAW+J X.FINE FINE STD	Якість зображення знімків (186)
	Захист (177)
DPOF	Дані DPOF (216)
	Попередження про залишок заряду акумулятора (28)
	Залишок заряду акумулятора (28)
	Файл бази даних заповнено (234)/ Помилка файлу бази даних (234)
	Попередження про перегрів (15)

2

Дисплей	Індикація
	Гистограма* (94)
AUTO AUTO+  P A S M 	Режим експозиції (44)
1/125	Витримка (112)
F3.5	Діафрагма (110)
ISO200	Чутливість ISO (151)
-0.3	Корекція експозиції (51)
-0.3	Корекція експозиції спалаху (145)
	Режим експовимірювання (144)

Дисплей	Індикація
35mm	Фокусна відстань
	Творчий стиль (157)
	Ефект зображення (156)
AWB 5500K A1 M1	Баланс білого (автоматичний, попередньо встановлений, колірна температура, світлофільтр, користувацький) (160)
D-R OFF DRO HDR	Оптимізатор динамічного діапазону (153)/Авто HDR/ Попередження для зображення, створеного функцією Авто HDR (154)
2011-1-1 10:37AM	Дата запису
3/7	Номер файлу/ Кількість зображень у режимі перегляду

\* Якщо на зображенні є ділянка з високою або низькою яскравістю, то відповідна ділянка гистограми миготітиме (Попередження про досягнення межі яскравості).

# Використання функцій відтворення

## Поверот зображення

- 1 Відобразіть на екрані знімок, який потрібно повернути, а потім натисніть кнопку .

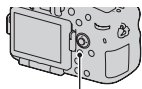

Кнопка .

- 2 Натисніть центр мультиселектора.

Зображення повернеться проти годинникової стрілки. Якщо потрібно повернути зображення ще раз, повторіть крок 2.

- Після повернення, зображення відображатиметься у повернутому стані навіть після вимкнення живлення.

## Повернення до екрана звичайного відтворення

Натисніть кнопку , ще раз.

### Примітки

- Відеоролики не можна повертати.
- Правильно відобразити скопійовані на комп'ютер повернуті знімки може програма «РМВ» з компакт-диска (додається). Однак, залежно від програмного забезпечення, зображення можуть не обертатися.

## Режим просмотра

Вибір типу зображень для відтворення.

Кнопка MENU →  1 → [Режим просмотра] →  
Оберіть потрібний параметр

Просм. папки (Фотосним.)	Відтворення фотографій за папкою.
Просм. папки (MP4)	Відтворення відеозаписів (MP4) за папкою.
Просм. AVCHD	Відтворення тільки відеозаписів AVCHD.



## Слайд-шоу

**Кнопка MENU** →  **1** → **[Слайд-шоу]** → **[Ввод]**

Записані зображення відтворюються послідовно (Слайд-шоу). Після відтворення усіх знімків слайд-шоу автоматично припиняється.

- Попереднє/наступне зображення можна переглянути за допомогою стрілок ◀/▶ на мультиселекторі.
- Слайд-шоу не можна призупинити.

### Припинення слайд-шоу

Натисніть центр мультиселектора.

### Вибір інтервалу між знімками у слайд-шоу

**Кнопка MENU** →  **1** → **[Слайд-шоу]** → **[Інтервал]**  
→ **Оберіть потрібну кількість секунд**

### Повторне відтворення

**Кнопка MENU** →  **1** → **[Слайд-шоу]** → **[Повторить]**  
→ **[Вкл]**

### Відтворення 3D-зображень

Якщо підключити фотоапарат до 3D-телевізора за допомогою кабелю HDMI (продається окремо), можна відтворити 3D-зображення, записані в режимі Панорамний 3D-огляд. Докладніші відомості про тривимірну зйомку див. на сторінці 244. Також звертайтеся до інструкції з експлуатації, яка входить до комплекту телевізора.

**Кнопка MENU** →  **1** → **[Слайд-шоу]** → **[Тип зображення]** → **[Пок. тільки 3D]**

## Дисп.реж.воспр.

Можна вибрати орієнтацію для відтворення зображень, записаних у портретній орієнтації.

**Кнопка MENU →  2 → [Дисп.реж.воспр.] →  
Оберіть потрібний параметр**

### Примітка

- Якщо знімок відтворюється на екрані телевізора або на комп'ютері, його буде відображено у книжковій орієнтації, навіть якщо вибрано [Ручн. поворот].

## Прокручування панорамних зображень

**Виберіть панорамне зображення, а потім натисніть центр мультиселектора.**

- Повторне натискання призупиняє відтворення. Панорамне зображення можна прокручувати під час паузи, натискаючи .

### Примітка

- Функція прокручування недоступна для зображень, які було записано з параметром [3D-пан.: розмір из.], встановленим на [16:9].

# Захист зображень (Защита)

Можна запобігти випадковому видаленню знімків.

**1** Кнопка MENU →  1 → [Защита] → [Неск. снимков]

**2** За допомогою стрілок ◀/▶ на мультиселекторі виберіть зображення, яке потрібно захистити, а потім натисніть центр мультиселектора.



У віконці з'являється позначка ✓.

- Щоб зупинити процес вибору, знов натисніть центр мультиселектора.

**3** Щоб захистити інші знімки, повторіть крок 2.

- Можна обрати усі зображення у папці шляхом вибору смуги з лівого боку екрана індексу зображень.

**4** Натисніть кнопку MENU.

**5** Виберіть [Ввод] за допомогою ▲ і натисніть центр мультиселектора.

**Скасування захисту всіх знімків або відео**

Можна скасувати захист усіх фотографій або відеозаписів, що відображаються у поточному режимі перегляду.

Кнопка MENU →  1 → [Защита] → [Отменить для всех фото.], [Отм. для всех видео(MP4)] або [Отм. для всех файл. AVCHD]

# Видалення зображень (Удалить)

Можна видалити лише непотрібні зображення або усі зображення.

Якщо знімок видалено, його відновлення неможливе. Наперед перевіряйте, чи потрібно видаляти знімок.

## Примітка

- Захищені знімки не видаляються.

## Відображення потрібної папки

За допомогою мультиселектора оберіть ліву смугу на екрані індексу зображень, потім за допомогою ▲/▼ оберіть потрібну папку.

## Видалити (Неск. снимков)

**1** Кнопка MENU →  1 → [Удалить] → [Неск. снимков]

**2** За допомогою мультиселектора виберіть зображення, які потрібно видалити, а потім натисніть центр мультиселектора.

У віконці з'являється позначка ✓.

- Щоб зупинити процес вибору, знов натисніть центр мультиселектора.



Загальна кількість

**3** Щоб видалити інші знімки, повторіть крок 2.

- Можна обрати усі зображення у папці шляхом вибору смуги з лівого боку екрана індексу зображень.

---

**4** Натисніть кнопку MENU.

---

**5** Виберіть [Удалить] за допомогою ▲ і натисніть центр мультиселектора.

---

### Видалення усіх зображень або відео в одному режимі перегляду

Можна видалити усі фотографії або відеозаписи, що відображаються у поточному режимі перегляду.

---

**1** Кнопка MENU →  1 → [Удалить] → [Все в папке] або [Все файлы просм. AVCHD]

---

**2** Виберіть [Удалить] за допомогою стрілки ▲ на мультиселекторі, а потім натисніть центр мультиселектора.

---

# Про відтворення на телевізорі

Підключіть фотоапарат до телевізора за допомогою кабелю HDMI (продається окремо) та відтворіть зображення (стор. 59).

## Примітки

- Користуйтеся кабелем HDMI з логотипом HDMI.
- Один кінець кабелю зі штепселем HDMI mini підключіть до фотоапарата, а інший кінець з відповідним штепселем – до телевізора.
- Якщо не вдається відтворити зображення належним чином, встановіть параметр [Разрешение HDMI] у меню настроювання  на [1080p] або [1080i], відповідно до телевізора.
- Деякі пристрої можуть не працювати належним чином.
- Не з'єднуйте вихідний роз'єм пристрою з роз'ємом HDMI фотоапарата. Це може призвести до несправності.

## Використання стандарту «PhotoTV HD»

Цей фотоапарат сумісний зі стандартом «PhotoTV HD».

З'єднавши прилади Sony, які підтримують стандарт PhotoTV HD, за допомогою кабелю HDMI, насолоджуйтесь цілим новим світом фотознімків неперевершеної якості формату Full HD. «PhotoTV HD» дає змогу з надзвичайною виразністю відтворювати найменші нюанси текстури та кольору зображення.

## 3D-просмотр

Якщо підключити фотоапарат до 3D-телевізора за допомогою кабелю HDMI (продається окремо), можна автоматично відтворити 3D-зображення, записані в режимі Панорамний 3D-огляд. Докладніші відомості про тривимірну зйомку див. на сторінці 244. Також звертайтеся до інструкції з експлуатації, яка входить до комплекту телевізора.

Кнопка MENU →  1 → [3D-просмотр]

## Використання технології «BRAVIA» Sync

Якщо з'єднати фотоапарат з телевізором, який підтримує технологію «BRAVIA» Sync, кабелем HDMI, то можна керувати фотоапаратом за допомогою пульта дистанційного керування телевізора.

### 1 З'єднайте телевізор, який підтримує «BRAVIA» Sync, з фотоапаратом (стор. 59).

Автоматично зміниться вхід телевізора і зображення, зроблені фотоапаратом, з'являться на екрані телевізора.

### 2 Натисніть кнопку SYNC MENU на пульті дистанційного керування телевізора.

### 3 Користуйтеся кнопками на пульті дистанційного керування телевізора.

#### Пункти SYNC MENU

<b>Слайд-шоу</b>	Автоматичне відтворення зображень (стор. 175).
<b>Покадрове відтворення</b>	Перехід до відображення одного зображення.
<b>Індекс изображ.</b>	Перехід до екрану індексу зображень.
<b>3D-просмотр</b>	Перегляд тривимірних знімків на телевізорі, який підтримує їх відтворення.
<b>Режим просмотра</b>	Перехід до режиму перегляду.
<b>Удалить</b>	Видалення зображень.

#### Примітки

- Якщо фотоапарат з'єднаний з телевізором за допомогою кабелю HDMI, то кількість наявних функцій обмежена.
- Ці функції забезпечують тільки телевізори, які підтримують «BRAVIA» Sync. Команди SYNC MENU можуть відрізнитися залежно від підключеного телевізора. Щоб отримати докладнішу інформацію, звертайтеся до інструкції з експлуатації, яка входить до комплекту телевізора.

- Якщо фотоапарат виконує непотрібні функції у відповідь на команди пульта дистанційного керування телевізора, коли фотоапарат з'єднаний з телевізором іншого виробника за допомогою кабелю HDMI, встановіть параметр [КОНТР. ПО HDMI] у меню налаштування  на [Викл].







# Налаштування GPS (лише SLT-A77V)

Якщо фотоапарат отримав інформацію про розташування за допомогою вбудованої функції GPS, ця інформація записується в зображення або відеороликах, знятих в цьому місці.

Використовуючи програму «РМВ», що додається, можна імпортувати у комп'ютер зображення, записані з інформацією про місцезнаходження, і переглядати їх разом із мапою, на якій вказані місця їх зйомки. Для отримання докладнішої інформації див. «РМВ Help».

**Кнопка MENU** →  **1** → [Параметры GPS] → [GPS Вкл/Выкл] → [Вкл]

Індикатор змінюється залежно від потужності отриманого сигналу GPS.

Індикатори GPS	Статус отримання GPS
Індикатор відсутній	[GPS Вкл/Выкл] встановлено на [Выкл].
	Фотоапарат не може записати інформацію про розташування. Використовуйте фотоапарат у відкритій місцевості.
	Визначення інформації про розташування. Зачекайте, доки інформація про розташування буде доступна для записування.
	Поточну інформацію про розташування можна записувати.
	Виникла проблема з функцією GPS. Вимкніть та знов увімкніть фотоапарат.

## Отримання сигналу GPS

- Правильна тріангуляція неможлива у приміщенні або поблизу висотних будівель.  
Вийдіть на відкриту місцевість і знову увімкніть фотоапарат.
- Отримання інформації про розташування може тривати від кількох десятків секунд до кількох хвилин. Ви можете скоротити час визначення розташування, використовуючи допоміжні дані GPS.

### Примітки

- Після увімкнення камери інформація про розташування з'явиться не відразу, а за кілька секунд чи навіть хвилин. За знімання зображень без отриманої інформації про місцезнаходження ця інформація не записується. Щоб записати правильну інформацію, дочекайтесь, поки камера отримує радіосигнал від супутників GPS.
- Під час зльоту й посадки літака вимикайте фотоапарат, коли про це буде оголошено.
- Використовуйте функцію GPS відповідно до вимог місця або ситуації.
- Докладніше про функцію GPS див. на сторінці 242.

## Допоміжні дані GPS

Час отримання функцією GPS інформації про розташування можна скоротити, використовуючи допоміжні дані GPS. Якщо фотоапарат підключено до комп'ютера, на якому встановлено програму «PMB», що додається, допоміжні дані GPS можуть оновлюватись автоматично.

### Перевірка стану допоміжних даних GPS

**Кнопка MENU → ↶ 1 → [Параметры GPS] → [Исп. всп. данн. GPS]**

### Примітки

- Під час оновлення даних комп'ютер має бути підключено до Інтернету.
- Якщо термін дії допоміжних даних минув, час записування інформації про розташування, скоротити не можна. Рекомендовано регулярно оновлювати допоміжні дані. Термін дії допоміжних даних складає близько 30 днів.
- Якщо параметр [Настр. дати/врем.] не встановлено, або встановлений час значно зміщено, час отримання функцією GPS інформації про розташування скоротити не можна.
- Послугу допоміжних даних може бути припинено у зв'язку з різними причинами.

## Оновлення допоміжних даних GPS за допомогою вставлення картки пам'яті в комп'ютер

Запустіть [GPS Support Tool] із  (PMB Launcher), виберіть диск картки пам'яті на комп'ютері та оновіть допоміжні дані GPS. Вставте оновлену картку пам'яті у фотоапарат.

## Автокор. врем. GPS

Фотоапарат підтримує точний час годинника, використовуючи GPS для отримання інформації про час під час запуску. Час корегується, коли живлення вимкнено.

**Кнопка MENU →  1 → [Параметры GPS] → [Автокор. врем. GPS] → [Вкл]**

### Примітки

- Функція [Автокор. врем. GPS] не діє, якщо [GPS Вкл/Выкл] встановлено на [Выкл].
- Перед використанням фотоапарата необхідно настроїти параметр [Настр. дати/врем.].
- Можуть виникати розбіжності в кілька секунд.
- Залежно від місцевості ця функція може працювати неточно.

# Вибір формату та якості зображення

## Формат

Кнопка MENU →  1 → [Формат] → Оберіть потрібний формат

3:2	Нормальне співвідношення сторін.
16:9	Формат HDTV.

### Примітка

- Цей параметр не можна налаштувати, якщо режим експозиції встановлено на Панорамний огляд або Панорамний 3D-огляд.

## Якість

Кнопка MENU →  1 → [Якість] → Оберіть потрібний параметр

RAW (RAW)	Формат файлу: RAW (Запис з використанням формату стиснення RAW.) У цьому форматі не виконується жодної цифрової обробки зображень. Вибирайте цей формат для обробки зображень на професійному комп'ютері. <ul style="list-style-type: none"><li>• Розмір зображення дорівнює максимальному. Розмір зображення не відображається на екрані.</li></ul>
RAW+J (RAW и JPEG)	Формат файлу: RAW (Запис з використанням формату стиснення RAW.) + JPEG Одночасно створюються зображення у форматах RAW та JPEG. Це зручно, коли потрібно мати 2 файли зображення — JPEG для перегляду та RAW для редагування. <ul style="list-style-type: none"><li>• Для якості зображення встановлено значення [Високоє], а для розміру зображення — [L].</li></ul>
X.FINE (Сверхвысокое)	Формат файлу: JPEG Зображення під час запису стискається у формат JPEG. Ступінь стиснення збільшується, а розмір файлу зменшується у наступній послідовності опцій: [Сверхвысокое], [Високоє] та [Стандартное].
FINE (Высокое)	
STD (Стандартное)	

**Примітка**

- Цей параметр не можна налаштувати, якщо режим експозиції встановлено на Панорамний огляд або Панорамний 3D-огляд.

**Про зображення у форматі RAW**

Щоб відкрити RAW-файл, створений на цьому фотоапараті, потрібна програма «Image Data Converter», яка міститься на компакт-диску (додається). За допомогою цієї програми зображення RAW можна відкрити та перетворити в будь-який поширений формат, такий як JPEG чи TIFF, а його баланс білого, насиченість, контрастність тощо можна відрегулювати наново.

- Зображення формату RAW не можна надрукувати на принтері з використанням формату DPOF (друк).
- Для зображень у форматі RAW неможливо застосувати функцію [Авто HDR] або [Эффект рисунка].

# Налаштування інших функцій фотоапарата

## ШП длит. експоз.

Якщо тривалість витримки дорівнює 1 секунді або більше (зйомка із тривалою експозицією), функція усунення шуму працює такий же період часу, який було відкрито затвор. Це має зменшити зернистість зображення, типову для тривалої експозиції. Під час виконання шумозаглушення відобразиться повідомлення, і зробити інший знімок не вдасться. Виберіть [Вкл], щоб надати пріоритет якості зображення. Виберіть [Вykl], щоб надати пріоритет витримці зйомки.

**Кнопка MENU →  2 → [ШП длит. експоз.] →  
Оберіть потрібний параметр**

### Примітки

- Якщо режим експозиції встановлено на Панорамний огляд, Панорамний 3D-огляд або Безперервна зйомка із пріоритетом АЕ, або на безперервну зйомку, безперервний брекетинг, [Спорт] або [Сумерки с рук] у режимі Вибір сцени, або якщо для чутливості ISO встановлено опцію [Многокадр. шумоподавл.], усунення шуму не відбувається, навіть якщо цю функцію встановлено на [Вкл].
- Якщо режим експозиції встановлено на AUTO, AUTO+ або Вибір сцени, ви не можете вимкнути функцію усунення шуму.

## ШП високого ISO

Фотоапарат усуває шум, який стає помітнішим, коли встановлено високий рівень чутливості. Під час обробки може з'явитися повідомлення, і записування зображень впродовж цієї обробки стане неможливим.

Зазвичай встановіть цей параметр на Нормальная. Щоб зменшити шум, оберіть [Высокая]. Виберіть [Низкий], щоб надати пріоритет витримці зйомки.

## Кнопка MENU → 2 → [ШП високого ISO] → Оберіть потрібний параметр

### Примітки

- Якщо режим експозиції встановлено на AUTO, AUTO+, Панорамний огляд, Панорамний 3D-огляд або Вибір сцени, налаштування цього параметра неможливе.
- Усунення шуму не виконується на зображеннях формату RAW.

## Цвет. простран.

Колірним простором називають спосіб подання кольорів за допомогою комбінації цифр, або діапазон відтворення кольорів. Колірний простір можна змінити відповідно до своїх потреб.

## Кнопка MENU → 2 → [Цвет. простран.] → Оберіть потрібний параметр

<b>sRGB</b>	Це стандартний колірний простір для цифрового фотоапарата. Використовуйте палітру sRGB для звичайної зйомки, як-от коли зображення друкуватимуться без змін.
<b>AdobeRGB</b>	Має широкий діапазон колірної відтворення. Якщо значна частина об'єкту яскраво-зелена або червона, доцільно використовувати палітру Adobe RGB. <ul style="list-style-type: none"> <li>• Назва файлу зображення починається з «_DSC».</li> </ul>

### Примітки

- Палітра Adobe RGB призначена для програм або принтерів, які підтримують керування кольором і опцію колірної простору DCF2.0. Деякі програми та принтери, які не підтримують такі функції, не можуть точно передавати кольори під час друку або відтворення.
- Під час відтворення зображень, записаних із використанням Adobe RGB, на фотоапараті або пристроях, не сумісних з Adobe RGB, зображення відтворюються з пониженою насиченістю.

## Спуск б/об'єктива

Можна спустити затвор за відсутності об'єктива. Скористайтеся цим під час приєднання фотоапарата до астрономічного телескопа тощо.

**Кнопка MENU → ⚙ 1 → [Спуск б/об'єктива] → [Вкл]**

### Примітка

- У разі використання об'єктивів, які не мають відповідних контактів, наприклад об'єктива астрономічного телескопа, досягти правильного вимірювання не вдасться. У таких випадках налаштуйте експозицію вручну, перевіряючи її на знятому зображенні.

## Сетка

Лінія сітки – це допоміжна лінія для створення композиції зйомки. Ви можете ввімкнути або вимкнути лінію сітки або вибрати її тип. Також відображається доступний діапазон для записування відеороликів.

**Кнопка MENU → ⚙ 2 → [Сетка] → Оберіть потрібний параметр**

## Авто.просмотр

Зроблений знімок можна переглянути на екрані відразу після зйомки. Тривалість відображення можна змінити.

**Кнопка MENU → ⚙ 2 → [Авто.просмотр] → Оберіть потрібний параметр**

### Примітка

- У режимі автоперегляду зображення не відобразатиметься у вертикальному положенні, навіть якщо [Дисп.реж.воспр.] встановлено на [Автоповорот] (стор. 176).

## Функ. кнопки AEL

Функцію кнопки AEL можна вибрати з таких наступних 2 варіантів (стор. 144):

- Утримування заблокованого значення експозиції після натискання кнопки AEL, доки кнопка утримується натиснутою ([Удержание AEL]).



- Утримування заблокованого значення експозиції після натискання кнопки AEL, доки кнопку не буде натиснуто ще раз ([Переключ. AEL]).

Якщо обрано [☐ Удержание AEL] або [☐ Переключ. AEL], експозиція блокується у режимі точкового експовимірювання.

## Кнопка MENU → ⚙ 3 → [Функ. кнопки AEL] → Оберіть потрібний параметр

### Примітки

- Поки значення експозиції заблоковане, на РК-моніторі та у видошукачу висвітлюється позначка ✱. Будьте уважні, щоб не скинути настройку.
- Якщо вибрано [Переключ. AEL], обов'язково натисніть кнопку AEL ще раз, щоб зняти блокування.

### Призначення кнопки AEL іншої функції

Крім функції AEL, кнопки AEL можна призначити одну з наступних функцій:

Коррек. експоз./Режим протяжки/Режим вспышки/Область AF/  
Распознаван. лиц/Smile Shutter/ISO/Режим измер./  
Кор. эксп. вспыш./Баланс белого/DRO/Авто HDR/Творческ.  
стиль/Эффект рисунка/Размер изобр./Качество/AF/MF с удерж.  
кноп./Переключ. реж. AF/MF/Слежение за объект./Блокировка AF/  
Предпросмотр ГР/Просм. готов. фото./Цифр. телеконвертер/  
Фокусиров. лупа/Память

## Кнопка ISO, Кнопка AF/MF

Іншу функцію можна також призначити кнопці ISO або кнопці AF/MF. Склад доступних функцій такий самий, як для [Функ. кнопки AEL] (стор. 190).

## Кнопка MENU → ⚙ 3 → [Кнопка ISO] або [Кнопка AF/ MF] → Виберіть потрібну настройку

## Кнопка предпросмотра

Перед зніманням об'єкта можна перевірити приблизний рівень розмитості його заднього плану.

**Кнопка MENU →  3 → [Кнопка предпросмотра] →  
Оберіть потрібний параметр**

<b>Просм. готов. фото.</b>	Для перевірки ступеня розмиття отвір діафрагми звужується відповідно до обраного значення діафрагми. Значення витримки також враховується.
<b>Предпросмотр ГР</b>	Для перевірки ступеня розмиття отвір діафрагми звужується відповідно до обраного значення діафрагми.

## Електронна передня шторка

Функція електронної передньої шторки зменшує інтервал між спусками затвора.

**Кнопка MENU →  5 → [Электрон.перед.штор.] →  
Оберіть потрібний параметр**

### Примітки

- За знімання з малими витримками та встановленим об'єктивом великого діаметру можуть спостерігатися подвійні зображення розмитої зони, залежно від об'єкта і умов знімання. У таких випадках встановіть цей параметр на [Вykl].
- За використання об'єктива Konica Minolta встановіть цей параметр на [Вykl]. Якщо встановити його на [Вкл], не відбувається правильне експонування або яскравість зображення буде нерівною.

## Яркость ЖКД

Яскравість РК-монітора регулюється автоматично за допомогою датчика освітлення залежно від умов зовнішнього освітлення (стор. 20).

Можна налаштувати яскравість РК-монітора вручну.

**Кнопка MENU →  1 → [Яркость ЖКД] → Оберіть потрібний параметр****Примітки**

- Якщо цей параметр встановлено на [Авто], не закривайте датчик освітлення рукою тощо.
- Якщо фотоапарат використовується з адаптером змінного струму AC-PW10AM (продається окремо), яскравість РК-монітора завжди максимальна, навіть якщо обрано [Авто].

**Яркость видеоискат.**

Яскравість видошукача настроюється автоматично відповідно до умов освітлення об'єкта зйомки.

Ви можете настроїти яскравість видошукача вручну.

**Кнопка MENU →  1 → [Яркость видеоискат.] → [Ручной] → Оберіть потрібний параметр****Примітка**

- Якщо фотоапарат використовується з адаптером змінного струму AC-PW10AM (продається окремо), яскравість видошукача завжди максимальна, навіть якщо обрано [Авто].

**Эконом. питания**

Ви можете встановлювати різні інтервали часу для переходу фотоапарата в режим енергозбереження (Економ. питания).

Натискання кнопки затвора наполовину повертає фотоапарат у режим зйомки.

**Кнопка MENU →  1 → [Эконом. питания] → Виберіть потрібний час****Примітка**

- Фотоапарат не переходить у режим енергозбереження, коли його підключено до телевізора або коли режим протягування встановлено на [Пульт ДУ].

## Настр. FINDER/LCD

Ви можете вимкнути автоматичне переключення між РК-монітором і видошукачем і ввімкнути лише переключення за допомогою кнопки FINDER/LCD.

**Кнопка MENU → ⚙ 1 → [Настр. FINDER/LCD] → [Ручной]**

# Корекція об'єктива

Можна автоматично скорегувати наступні явища: краєве послаблення світла, хроматичну аберацию та дисторсію (лише для об'єктивів, сумісних з функцією автоматичної корекції). Докладніша інформація щодо об'єктивів, сумісних з функцією автоматичної корекції, див. веб-сайт Sony для вашого регіону, або зверніться до свого дилера Sony або місцевого авторизованого сервісного центру Sony.

## Корр. об.: Периферич. затенение

Корекція затінення кутів екрана, що виникає внаслідок певних характеристик об'єктива. За промовчанням цей параметр встановлено на [Авто].

**Кнопка MENU → ⚙ 5 → [Корр. об.: Затенение] →  
Оберіть потрібний параметр**

## Коррекция объектива: Хром. абerr.

Зменшення спотворення кольору у кутах екрана, що виникає внаслідок певних характеристик об'єктива. За промовчанням цей параметр встановлено на [Авто].

**Кнопка MENU → ⚙ 5 → [Корр. об.: Хром. абerr.] →  
Оберіть потрібний параметр**

## Коррекция объектива: Дисторсия

Корекція спотворення зображення на екрані, що виникає внаслідок певних характеристик об'єктива. За промовчанням цей параметр встановлено на [Вykl].

**Кнопка MENU → ⚙ 5 → [Корр. об.: Дисторсия] →  
Оберіть потрібний параметр**

# Настроювання способу записування на картку пам'яті

## Форматировать

Зауважте, що форматування безповоротно видаляє з картки пам'яті всі дані включно з захищеними знімками.

Кнопка MENU →  1 → [Форматировать] → [Ввод]

### Примітки

- Під час форматування горить лампочка доступу. На витягайте картку пам'яті, поки горить ця лампочка.
- Форматуйте картку пам'яті за допомогою фотоапарата. Якщо виконати форматування на комп'ютері, то, залежно від типу формату, використання такої картки пам'яті з фотоапаратом може бути неможливим.
- Форматування може тривати кілька хвилин – це залежить від картки пам'яті.
- Коли залишковий час роботи батареї становить 1 відсоток або менше, форматування карток пам'яті неможливе.

## Номер файла

Кнопка MENU →  1 → [Номер файла] → Оберіть потрібний параметр

Серия	Фотоапарат не скидає номери та призначає файлам послідовні номери, доки вони не досягнуть числа «9999».
Сброс	Фотоапарат скидає номери та призначає файлам номери від «0001» у таких випадках. Коли папка вже містить файли, то призначається номер, що на одиницю більше за найбільший існуючий номер. <ul style="list-style-type: none"><li>– якщо змінено формат папки;</li><li>– якщо з папки видалено всі зображення;</li><li>– якщо замінено картку пам'яті;</li><li>– якщо відформатовано картку пам'яті.</li></ul>

## Название папки

Записані фотографії зберігаються в автоматично створених папках в папці DCIM на картці пам'яті.

**Кнопка MENU →  1 → [Название папки] → Оберіть потрібний параметр**

<b>Станд.формат</b>	Формат назви папки такий: Номер папки + MSDCF. Приклад: 100MSDCF
<b>Формат Дата</b>	Формат назви папки такий: Номер папки + Y (остання цифра)/ММ/ДД. Приклад: 10010405 (Назва папки: 100, дата: 2011/04/05)

### Примітка

- Формат назви папки з відеофайлами MP4 фіксований і має вигляд «назва папки + ANV01».

## Выбор папк. записи

Якщо обрано стандартний формат назви папки та є 2 або більше папок, можна обрати папку, в яку записуватимуться зображення.

**Кнопка MENU →  1 → [Выбор папк. записи] → Оберіть потрібну папку**

### Примітка

- Якщо встановлено параметр [Формат Дата], вибрати папку не можна.

## Создать папку

На картці пам'яті можна створити нову папку для записування зображень.

Нова папка отримує номер, що на одиницю перевищує найбільший існуючий номер, і ця папка стає поточною папкою для запису. Папка для фотографій і папка для відеофайлів MP4 створюються одночасно.

**Кнопка MENU →  1 → [Создать папку]**

### Примітки

- Коли ви вставляєте у фотоапарат картку пам'яті, яка використовувалася з іншими пристроями, і фотографуєте, автоматично може бути створено нову папку.
- У папці може зберігатися до 4 000 зображень. Коли в папці більше не залишилося вільного місця, автоматично створюється нова папка.

## Восстан. БД изобр.

Якщо у файлі бази даних зображень знайдено невідповідності, спричинені обробкою зображень на комп'ютерах тощо, зображення на картці пам'яті у такому вигляді не відтворюватимуться. У таких випадках фотоапарат виправляє файл.

**Кнопка MENU →  1 → [Восстан. БД изобр.] → [Ввод]**

### Примітка





- Використовуйте достатньо заряджений акумулятор. Низький заряд акумулятора під час виправлення може призвести до пошкодження даних.

## Парам. Выгрузки

Установлює або скасовує функцію завантаження під час використання картки Eye-Fi (наявна у продажу). Цей елемент з'являється, коли картку Eye-Fi вставлено у фотоапарат.



**Кнопка MENU →  2 → [Парам. Выгрузки] →  
Оберіть потрібний параметр**

### Індикатори стану зв'язку

	Режим очікування. Зображення для надсилання відсутні.
	Режим очікування завантаження.
	Підключення.
	Завантаження.
	Помилка.



## Примітки

- Перед використанням картки Eye-Fi настройте точку доступу бездротової мережі LAN і призначення для переадресації. Для отримання додаткової інформації див посібник з експлуатації, що постачається з картою Eye-Fi.
- Картки Eye-Fi продаються в США, Канаді, Японії та деяких країнах ЄС (за станом на березень 2011 року).
- Для отримання додаткової інформації зверніться безпосередньо до виробника або продавця картки.
- Картки Eye-Fi можуть використовуватися тільки в країнах або регіонах, де їх було придбано. Використовуйте картки Eye-Fi відповідно до законодавства країни/регіону, де їх було придбано.
- Картки Eye-Fi підтримують функцію бездротової мережі LAN. Не вставляйте картки Eye-Fi в фотоапарат у випадках, коли це робити заборонено, наприклад, в літаку. Якщо картку Eye-Fi вставлено в фотоапарат, установіть для параметра [Парам. Выгрузки] значення [Выкл]. На екрані відображається позначка , коли параметр [Парам. Выгрузки] встановлено на [Выкл].
- Коли ви вперше використовуєте нову картку Eye-Fi, скопіюйте файл інсталяції диспетчера Eye-Fi, записаний на картці пам'яті, на комп'ютері перед тим, як форматувати картку.
- Використовуйте картку Eye-Fi після оновлення мікропрограмного забезпечення до останньої версії. Для отримання додаткової інформації див посібник з експлуатації, що постачається з картою Eye-Fi.
- Функція енергозбереження фотоапарата під час завантаження зображень не працює.
- Якщо відображається позначка  (помилка), вийміть картку пам'яті та повторно вставте її або вимкніть і знову увімкніть живлення. Якщо позначка  не зникає, можливо, картку Eye-Fi пошкоджено.
- На мережу зв'язку Wi-Fi можуть впливати інші пристрої зв'язку. Якщо стан зв'язку поганий, перемістіться ближче до точки доступу мережі Wi-Fi.
- Для отримання додаткової інформації про типи файлів, які можна завантажувати, зверніться до посібника з експлуатації, що постачається з картою Eye-Fi.
- Якщо ви завантажуєте зображення, яке було знято з параметром [GPS Вкл/Выкл], встановленим на [Вкл], інформація про розташування цього зображення може бути доступною для третіх осіб. Щоб запобігти цьому, установіть для [GPS Вкл/Выкл] значення [Выкл] (стор. 183) (лише SLT-A77V).
- Цей продукт не підтримує режим «Endless Memory Mode» картки Eye-Fi. Переконайтеся, що режим «Endless Memory Mode» картки Eye-Fi, яку вставлено в цей продукт, вимкнено.

# Запис власних налаштувань

У пам'яті можна зареєструвати 3 комбінації часто використовуваних режимів та параметрів. Зареєстровані налаштування можна викликати за допомогою диска переключення режимів.

---

**1 Встановіть на фотоапараті ті налаштування, які Ви бажаєте зберегти.**

---

**2 Кнопка MENU →  3 → [Память]**

---

**3 За допомогою стрілок ◀/▶ на мультиселекторі виберіть номер, який потрібно зареєструвати, а потім натисніть центр мультиселектора.**

Після реєстрації налаштувань їх можна змінювати.

---

## Параметри, які можна реєструвати

Режим експозиції, діафрагма, витримка, режим протягування, ISO, баланс білого, корекція експозиції, режим експовимірювання, DRO/Авто HDR, Творчий стиль, режим спалаху, корекція експозиції спалаху, Виявлення облич, Знімання посмішок, стеження за об'єктом, Ефект зображення, положення локальної області АФ, а також усі параметри меню фотографування  (стор. 65 – 66)

## Виклик збережених параметрів

Установіть диск переключення режимів на MR та виберіть номер, який потрібно викликати. Якщо необхідно вибрати інший номер, натисніть кнопку Fn, а потім виберіть потрібний номер.

## Змінення збережених параметрів

Після виклику параметрів налаштуйте фотоапарат так, як потрібно зареєструвати, та зареєструйте налаштування під тим самим номером.

**Примітки**

- Реєстрація параметрів Зсування програми та Ручного зсуву неможлива.
- Фактичне налаштування не відповідатиме положенню органів керування на фотоапараті. Виконуючи зйомку, орієнтуйтеся на інформацію на РК-моніторі.

# Повернення до значень за промовчанням

Ви можете скинути основні функції фотоапарата.

**Кнопка MENU →  3 → [Инициализац.] → Оберіть потрібний параметр → [Ввод]**

Будуть скинуті такі функції.

## Функції знімання (Сброс настроек/Сброс реж.зап.)

Функція	Стан після скидання
Корекція експозиції (51)	±0.0
Режим протягування (53, 166)	Покадров. Съемка
Режим вспышки (49, 147)	Запол. вспыш. (може бути різним залежно від того, чи відкрито вбудований спалах)
Область AF (129)	Широкая АФ
Слежение за объект. (131)	Вкл
Распознаван. лиц (138)	Вкл (Зарег. лица)
Smile Shutter (141)	Выкл
ISO (151)	AUTO
Режим измер. (144)	Мультисегментный
Кор. эксп. вспыш. (145)	±0.0
Баланс белого (160)	AWB (Автоматичний баланс білого)
Цвет. темпер./Цвет. фильтр (162)	5500К, Цвет. фильтр 0
Користувачький баланс білого (162)	5500К
DRO/Авто HDR (153)	Оптимизатор Д-диапазона: Авто
Творческ. стиль (157)	1/Стандартное
Эффект рисунка (156)	Выкл
Выбор сцены (46, 103)	Портрет
Видео (120)	P

**Меню фотографування (Сброс настроек/Сброс реж.зап.)**

Функція	Стан після скидання
Размер изобр. (55)	L:24M
Формат (186)	3:2
Качество (186)	Высокое
Панорама: размер (55)	Стандартная
Панорама: направл. (108)	Вправо
3D-пан.: размер из. (55)	Стандартная
3D-пан.: направл. (108)	Праворуч
ШП длит. экспоз. (188)	Вкл
ШП высокого ISO (188)	Нормальная
Управл.вспышкой (145)	Вспышка ADI
Кэфф.мощности (146)	1/1
Подсветка АФ (130)	Авто
Цвет. простран. (189)	sRGB
SteadyShot (100)	Вкл
Шаг экспозиции (66)	0,3 EV
Установка AF-A (136)	AF-A
Устан.приорит. (66)	АФ
АФ с затвором (66)	Вкл

**Меню знімання відео (Сброс настроек/Сброс реж.зап.)**

Функція	Стан після скидання
Формат файла (122)	AVCHD 60i/60p, AVCHD 50i/50p
Параметры записи (123)	60i 17M(FH), 50i 17M(FH)
Запись звука (124)	Вкл
Умен. шума ветра (124)	Выкл
SteadyShot (100)	Вкл

**Користувачьке меню (Сброс настроек/Переуст.польз.)**

Параметри	Стан після скидання
Eye-Start AF (92)	Выкл
Настр. FINDER/LCD (194)	Авто
Ум.эфф.кр.глаз (67)	Выкл

Параметри	Стан після скидання
Спуск б/об'єктива (189)	ВЫКЛ
Непрер. съемка Auto+ (102)	Авто
Извл. изобр. Auto+ (102)	Авто
Сетка (190)	ВЫКЛ
Авто.просмотр (190)	ВЫКЛ
Кнопка DISP(Монитор) (93)	Показать всю инф./Не показывать/ Уровень/Гистограмма
Кнопка DISP(Видоиск.) (93)	Не показывать/Уровень/ Гистограмма
Уров. выделения контуров (134)	ВЫКЛ
Цвет выделения контуров (134)	Белый
Отобр.парам.Live View (95)	Отобр. парам. ВКЛ
Функ. кнопки AEL (190)	Удержание AEL
Кнопка ISO (191)	ISO
Кнопка AF/MF (191)	AF/MF с удерж. кноп.
Кнопка предпросмотра (192)	Просм. готов. фото.
Кнопка блокир. фокуса (69)	Блокир. фокуса
Кноп. Цифр. телеконв. (134, 165)	Цифр. телеконвертер
Уст.диска упр. (69)	 Выд.  F.
Кор.эксп.диска (52)	ВЫКЛ
Уст.корр.эксп. (69)	Только окр.осв
Порядок брекет. (70)	0 → - → +
Скорость АФ (70)	Быстрая
Корр. об.: Затенение (195)	Авто
Корр. об.: Хром. аберр. (195)	Авто
Корр. об.: Дисторсия (195)	ВЫКЛ
Электрон.перед.штор. (192)	Вкл

### Меню відтворення (Сброс настроек)

Параметри	Стан після скидання
Режим просмотра (174)	Просм. папки (Фотосним.)
Слайд-шоу – Интервал (175)	3 сек.
Слайд-шоу – Повторить (175)	ВЫКЛ

Параметри	Стан після скидання
Режим просмотра (174)	Просм. папки (Фотосним.)
Укажите печать – Печать даты (216)	Выкл
Параметры громк. (71)	2
Дисп.реж.воспр. (176)	Автоповорот

### Меню картки пам'яті (Сброс настроек)

Параметри	Стан після скидання
Номер файла (196)	Серия
Название папки (197)	Станд.формат

### Меню настроювання (Сброс настроек)

Параметри	Стан після скидання
Старт меню (72)	Главное
Яркость ЖКД (192)	Авто
Яркость видеоискат. (193)	Авто
Параметры GPS – GPS Вкл/Выкл (183) (лише SLT-A77V)	Выкл
Параметры GPS – Автокор. врем. GPS (185) (лише SLT-A77V)	–
Эконом. питания (193)	1 мин.
Разрешение HDMI (180)	Авто
КОНТР. ПО HDMI (181)	Вкл
Парам. Выгрузки (198)	Вкл
USB-соединение (208)	Авто
Звуковые сигн. (72)	Вкл
Справ. диска выб. реж. (73)	Выкл
Демонстр. режим (73)	Выкл
Подтвержд.удал. (73)	Снач.«Отмена»
Микрорегулир.АФ (131)	Выкл

**Інше (Сброс настроек)**

<b>Параметри</b>	<b>Стан після скидання</b>
Екран інформації про режим зйомки (РК-монітор) (54)	Показать всю инф.
Екран інформації про режим зйомки (Видошукач) (54)	Уровень
Екран режиму відтворення (172)	Екран одиночного зображення (з даними про режим зйомки)



# Інформація про модель фотоапарата

Відображає інформацію про модель фотоапарата. Довідайтесь про модель, якщо вийшло оновлення мікропрограмного забезпечення.

**Кнопка MENU →  3 → [Модель]**

## Примітка

- Оновлення можна виконати, тільки якщо рівень заряду батареї дорівнює або більше  (3 смужки на індикаторі батареї). Радимо користуватися достатньо зарядженим акумулятором або адаптером змінного струму AC-PW10AM (продається окремо).

# Підключення фотоапарата до комп'ютера

## Встановлення з'єднання USB

Якщо фотоапарат з'єднано з комп'ютером або пристроєм USB за допомогою кабелю USB, виберіть метод, що використовується для з'єднання USB.

**Кнопка MENU →  2 → [USB-соединение] →  
Оберіть потрібний параметр**

<b>Авто</b>	Автоматичне встановлення з'єднання Mass Storage або MTP, відповідно до комп'ютера або інших пристроїв USB, що підключаються. Комп'ютери Windows 7 підключаються за інтерфейсом MTP, що активує його унікальні функції.
<b>MTP</b>	Встановлення з'єднання MTP між фотоапаратом, комп'ютером та іншими пристроями USB. Комп'ютери Windows 7 підключаються за інтерфейсом MTP, що активує його унікальні функції. Для інших комп'ютерів (Windows Vista/XP, Mac OS X) з'являється майстер автозапуску, і фотографії з папки для запису у фотоапараті імпортуються у комп'ютер.
<b>Съемный диск</b>	Встановлення з'єднання Mass Storage між фотоапаратом, комп'ютером та іншими пристроями USB. Стандартний режим.

### Примітки

- Якщо цей параметр встановлено на [Авто], процес з'єднання може тривати певний час.
  - Якщо на комп'ютері Windows 7 екран Device Stage\* не з'являється, встановіть цей параметр на [Авто].
- \* Device Stage — це екран меню, який використовується для керування приєднаними пристроями, такими як фотоапарат (функція Windows 7).

## Підключення до комп'ютера

**1** Вставте у фотоапарат достатньо заряджений акумуляторний блок або підключіть фотоапарат до розетки за допомогою адаптера змінного струму AC-PW10AM (продається окремо).

**2** Увімкніть фотоапарат і комп'ютер.

**3** Переконайтесь, що для параметра [USB-соединение] у  2 обрано значення [Съемный диск].

**4** Підключіть фотоапарат до комп'ютера.

- Коли з'єднання USB встановлюється вперше, комп'ютер автоматично запускає програму для розпізнавання фотоапарата. Трохи зачекайте.

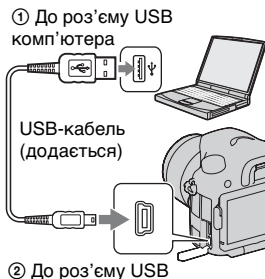

## Імпортування зображень на комп'ютер (Windows)

Програма «PMB» дає змогу легко імпортувати зображення. Для отримання докладних відомостей про функції програми «PMB» див. «PMB Help».

## Імпортуння зображень на комп'ютер без використання програми «PMB»

Коли після під'єднання фотоапарата до комп'ютера за допомогою кабелю USB з'явиться майстер автозапуску, натисніть [Open folder to view files] → [OK] → [DCIM] або [MP\_ROOT] → скопіюйте потрібне зображення на комп'ютер.

### Ім'я файлу

Папка	Тип файлу	Назва файлу
Папка DCIM	Файл JPEG	DSC0□□□□.JPG
	Файл JPEG (Adobe RGB)	_DSC□□□□.JPG
	Файл RAW	DSC0□□□□.ARW
	Файл RAW (Adobe RGB)	_DSC□□□□.ARW
Папка MP_ROOT	Файл MP4 (1440 × 1080 12M)	MAN0□□□□.MP4
	Файл MP4 (VGA 3M)	MAQ0□□□□.MP4

- □□□□ (номер файлу) може містити будь-яке число від 0001 до 9999.
- Коли для [Якість] встановлено значення [RAW и JPEG], цифрові фрагменти імені файлу даних RAW та відповідного йому файлу JPEG однакові.

### Примітки

- Для виконання дій, таких як імпортування відео AVCHD у комп'ютер, використовуйте програму «PMB».
- Використовуйте «PMB» для імпортування відеороликів з інформацією про розташування GPS на комп'ютер (лише SLT-A77V).
- Якщо фотоапарат підключено до комп'ютера та операції з відеофайлами або папками формату AVCHD виконуються з під'єданого комп'ютера, зображення може бути пошкоджено або вони не відтворяться. Не видаляйте та не копіюйте відеофайли AVCHD на картку пам'яті з комп'ютера. Sony не несе відповідальності за наслідки таких операцій, виконаних з комп'ютера.

## Імпортування зображень на комп'ютер (Macintosh)

**1** Спочатку підключіть фотоапарат до комп'ютера Macintosh. Двічі клацніть щойно розпізнану піктограму на робочому столі → папку, де зберігаються файли, які потрібно імпортувати.

**2** Перетягніть файли зображень на піктограму.

Файли зображень копіюються на жорсткий диск.

**3** Двічі клацніть піктограму жорсткого диска → потрібний файл зображення в папці, яка містить скопійовані файли.

З'явиться зображення.

### Примітка

- Використовуйте програму «iMovie», що постачається з комп'ютером Macintosh, для імпортування або роботи з відеофайлами AVCHD.

## Скасування з'єднання USB

Виконайте кроки з 1 по 3 нижче, перш ніж виконувати:

- від'єднанням кабелю USB;
- вийманням картки пам'яті;
- вимкненням фотоапарата.

**1** Двічі клацніть піктограму відключення на панелі завдань.

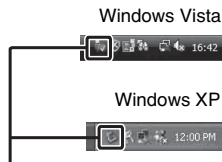

Піктограма відключення

**2** Натисніть  (USB Mass Storage Device) → [Stop].

---

**3** Підтвердьте вибір пристрою у вікні підтвердження, потім клацніть [OK].

---

**Примітка**

- Заздалегідь перетягніть піктограму картки пам'яті або диска до піктограми кошика, коли ви використовуєте комп'ютер Macintosh, а фотоапарат від'єднано від комп'ютера.

# Створення диска з відео

Можна створити диск із відеофайлами AVCHD, записаними на фотоапараті.

- Для створення диска AVCHD програма «PMB» перетворює відео, записані з [60p 28M(PS)]/[50p 28M(PS)], [60i 24M(FX)]/[50i 24M(FX)] або [24p 24M(FX)]/[25p 24M(FX)] у параметрі [Параметри записи]. Це перетворення може тривати довго. Крім того, неможливо створити диск з оригінальною якістю зображення. Якщо потрібно зберегти оригінальну якість зображення, слід записувати відео на диск Blu-ray (стор. 214).

## Створення диска формату AVCHD

Можна створити диск високої чіткості (HD) формату AVCHD з імпортованих у комп'ютер відеофайлів AVCHD за допомогою програми «PMB», що додається.

**1 В програмі «PMB» виберіть відео AVCHD, які потрібно записати.**

**2 Натисніть  (Create Discs) і виберіть [Create AVCHD Format Discs (HD)].**

Відобразиться екран для створення диска.

- Докладніші відомості див. у «PMB Help».

### Примітки

- Заздалегідь інстальуйте програму «PMB».
- Фотографії та відеофайли MP4 не можна записувати на диск формату AVCHD.
- Створення диска може тривати довго.

### Відтворення диска формату AVCHD на комп'ютері

Диски формату AVCHD можна відтворювати за допомогою програвача «Player for AVCHD», що інстальюється разом із «PMB». Щоб запустити цю програму, натисніть [Start] → [All Programs] → [PMB] → [PMB Launcher] → [View] → [Player for AVCHD]. Докладніше про використання див. довідку для «Player for AVCHD».

**Примітка**

- Якість відтворення відеороликів залежить від комп'ютерного середовища.

**Створення диска Blu-ray**

Можна створити диск Blu-ray із попередньо імпортованими у комп'ютер відеофайлами AVCHD. Для цього комп'ютер має підтримувати створення дисків Blu-ray.

Для створення дисків Blu-ray можна використовувати носії BD-R (без можливості повторного запису) і BD-RE (з можливістю повторного запису). Після створення диска будь-якого із цих двох типів ви не зможете додавати до нього вміст.

На екрані інсталяції «PMB» клацніть [BD Add-on Software] та інстальуйте цей компонент plug-in відповідно до інструкцій, які з'являються на екрані.

Під час інсталяції компонента [BD Add-on Software] підключіть комп'ютер до Інтернету.

Для отримання докладнішої інформації див. «PMB Help».

**Примітка**

- Відтворити відео, записані з [60p 28M(PS)]/[50p 28M(PS)] у параметрі та скопійовані на диск Blu-ray за допомогою програми «PMB», можна тільки на пристроях, які сумісні з AVCHD версії 2.0.

**Створення диска зі стандартною якістю зображення (STD)**

Можна створити диск зі стандартною якістю зображення (STD) з імпортованих у комп'ютер відео AVCHD за допомогою програми «PMB», що додається.

---

**1 В програмі «PMB» виберіть відеофайли AVCHD, які потрібно записати.**

---

**2 Натисніть  (Create Discs) і виберіть [Create DVD-Video Format Discs (STD)].**

Відобразиться екран для створення диска.

- Докладніші відомості див. у «PMB Help».



**Примітки**

- Заздалегідь інстальуйте програму «PMB».
- Відеофайли MP4 не можна записувати на диск.
- Створення диска триватиме довше, оскільки відеофайли AVCHD перетворюються на відео стандартної якості зображення (STD).
- Коли диск DVD-Video (STD) створюється вперше, необхідне підключення до Інтернету.

**Диски, які можна використовувати з «PMB»**

Із програмою «PMB» можна використовувати 12-см диски наведених нижче типів. Докладніші відомості про диск Blu-ray див. на сторінці 214.

Тип диска	Функції
DVD-R/DVD+R/DVD+R DL	Без можливості повторного запису
DVD-RW/DVD+RW	З можливістю повторного запису

- Завжди вчасно оновлюйте консоль PlayStation®3, щоб використовувати останню версію системного програмного забезпечення PlayStation®3.
- PlayStation®3 може бути недоступна в деяких країнах/регіонах.

# Визначення DPOF

Перед друком в ательє чи на власному принтері за допомогою фотоапарата можна вказати, які фотографії потрібно надрукувати. Виконайте процедуру, наведену далі. Після друку дані DPOF залишаються на зображеннях. Рекомендується видаляти їх після друку.

---

**1 Кнопка MENU** →  **1** → [Укажіть печать] → [Настройка DPOF] → [Неск. снимков]

---

**2 Виберіть зображення за допомогою стрілок ◀/▶ на мультиселекторі.**

---

**3 Встановіть прапорець ✓, натискаючи центр мультиселектора.**

- Щоб скасувати DPOF, виберіть зображення знов та натисніть центр мультиселектора.

---

**4 Натисніть кнопку MENU.**

---

**5 Виберіть [Ввод] за допомогою ▲ і натисніть центр мультиселектора.**

---

## Примітки

- Для файлів даних RAW не можна встановити позначки DPOF.
- Неможливо зазначити кількість зображень, що друкуватимуться.

## Печать даты

Під час друку на знімках можна ставити дату. Розташування дати (всередині чи назовні знімка, розмір шрифту тощо) залежить від принтера.

**Кнопка MENU** →  **1** → [Укажіть печать] → [Печать даты] → [Вкл]

## Примітка

- Деякі принтери не підтримують цю функцію.

# Чищення фотоапарата і об'єктива

## Чищення фотоапарата

- Не торкайтеся внутрішніх частин фотоапарата, таких як контакти об'єктива або дзеркало. Оскільки пил на поверхні дзеркала або навкруги нього може вплинути на якість зображень і продуктивність фотоапарата, здмуйте пил за допомогою наявної у продажу фотогруші\*. Відомості про чищення датчика зображення див. на наступній сторінці.  
\* Не користуйтеся розпилювачем. Це може призвести до несправності.
- Очистіть поверхню фотоапарата м'якою тканиною, злегка зволоженою у воді, а потім протріть сухою тканиною. Не використовуйте наступні речовини, оскільки вони можуть пошкодити поверхню корпусу.
  - Хімічні речовини, такі як розчинник, бензин, спирт, гігієнічні серветки, засоби від комах, сонцезахисний крем або інсектицид тощо.
  - Не торкайтеся фотоапарата, якщо на Ваших руках знаходяться вказані вище продукти.
  - Не залишайте фотоапарат у контакті з гумою або вінілом на тривалий час.

## Чищення об'єктива

- Не використовуйте чистячі розчини, що містять органічні розчинники, такі як розбавник, бензин тощо.
- Під час чищення поверхні об'єктива видаліть з неї пил за допомогою будь-якої наявної у продажу фотогруші. У випадку сильного забруднення витріть пил м'якою тканиною або серветкою, злегка зволоженою у розчині для чищення об'єктива. Витирайте, рухаючись по спіралі від центру до периферії. Не бризкайте розчином для чищення об'єктива прямо на поверхню об'єктива.

# Чищення датчика зображення

Якщо пил або бруд потрапляють всередину фотоапарата та пристають до датчика зображення (елемент фотоапарата, який виконує функцію плівки), вони, в залежності від умов зйомки, можуть з'явитися на зображенні у вигляді темних плям. Якщо на датчику зображення накопичився пил, очистіть його, як описано нижче.

## Примітки

- Якщо рівень заряду акумулятора становить 50% або менше, чищення виконувати не можна.
- Якщо батарейний блок розрядиться під час чищення, фотоапарат почне видавати звукові сигнали. негайно припиніть чищення та вимкніть фотоапарат. Радимо користуватися адаптером змінного струму AC-PW10AM (продається окремо).
- Операція чищення має виконуватися швидко.
- Не користуйтеся розпилювачем, тому що це може призвести до потрапляння краплин води всередину фотоапарата.

## Автоматичне очищення датчика зображення за допомогою режиму очищення фотоапарата

**1** Переконайтеся, що батарея повністю заряджена (стор. 28).

**2** Натисніть кнопку MENU, а потім виберіть **2** за допомогою стрілок **◀/▶** на мультиселекторі.

Кнопка MENU

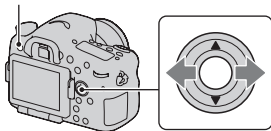

- 
- 3** Виберіть [Режим очистки] за допомогою ▲/▼ і натисніть центр мультиселектора.

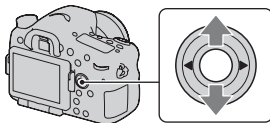

- 
- 4** Виберіть [Ввод] за допомогою ▲ і натисніть центр мультиселектора.

Протягом короткого часу датчик зображення вібруватиме, звільняючись від пилу.

- 
- 5** Вимкніть фотоапарат.

## Очищення датчика зображення за допомогою фотогруші

Якщо застосування режиму очищення не дало бажаних результатів, очистіть датчик зображення за допомогою фотогруші, як описано нижче.

- 
- 1** Виконайте процедуру чищення як описано у кроках 1-4 розділу «Автоматичне очищення датчика зображення за допомогою режиму очищення фотоапарата».

- 
- 2** Від'єднайте об'єktiv (стор. 31).

### 3 Підніміть зеркало, нажимаючи пальцем на метку ▼ на рычаге фиксатора зеркала.

- Слідкуйте, щоб не торкнулися поверхні дзеркала.

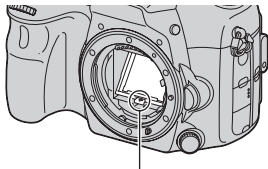

Рычаг фиксатора зеркала

### 4 Для очищення датчика зображення та зони навкруги нього використовуйте пневмощітку.

- Не торкайтеся датчика зображення кінчиком фотогруші й не просувайте кінчик фотогруші в порожнину за байонетом.
- Щоб запобігти повторному осіданню пилу у фотоапараті, тримайте фотоапарат передньою стороною вниз. Швидко закінчить чищення.
- Очистіть за допомогою фотогруші і зворотній бік дзеркала.

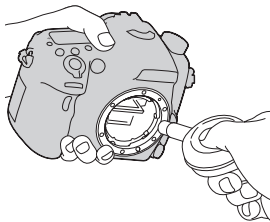

## 5 Після очищення опустіть дзеркало пальцем – воно має зафіксуватися з клацанням.

- Пальцем опустіть назад рамку дзеркала. Слідкуйте, щоб не торкнутися поверхні дзеркала.
- Опустіть дзеркало вниз – воно має міцно зафіксуватися.

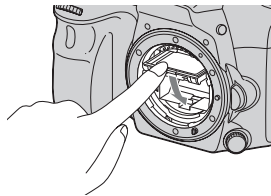

## 6 Прикріпіть об'єktiv і вимкніть фотоапарат.

- Установлюючи об'єktiv, переконайтеся, що дзеркало міцно зафіксоване.

### Примітки

- Установлюючи об'єktiv після очищення, переконайтеся, що дзеркало опущене та міцно зафіксоване. Якщо цього не зробити, об'єktiv може подрятатись; можливі й інші проблеми. До того ж, якщо не опустити й не зафіксувати дзеркало як слід, під час зйомки не функціонуватиме автофокусування.
- Коли дзеркало підняте, зйомка неможлива.

# Усунення несправностей

Якщо у Вашому фотоапараті є несправність, спробуйте виконати наступні дії по її усуненню. Перегляньте інформацію на стор. 222 – 232. Зверніться до свого дилера Sony або у місцевий уповноважений сервісний центр Sony.

❶ Виконайте такі дії.

❷ Вийміть акумуляторний блок, приблизно через 1 хвилину встановіть його знову, після чого увімкніть живлення.

❸ Скиньте параметри (стор. 202).

❹ Зверніться до свого дилера Sony або у місцевий уповноважений сервісний центр Sony.

## Батарейний блок і живлення

### Батарейний блок не встановлюється.

- Встановлюючи батарейний блок, натисніть його краєм на важіль фіксатора (стор. 27).
- Ви можете використовувати лише акумуляторний блок NP-FM500H. Переконайтеся, що використовується акумулятор NP-FM500H.

### Індикація залишкового заряду акумулятора неправильна або індикатор вказує на достатній заряд, але акумулятор швидко розряджається. Фотоапарат не вмикається.

- Це явище спостерігається, коли фотоапарат використовується в надто холодних або спекотних умовах (стор. 236).
- Батарейний блок розряджений. Встановіть заряджений батарейний блок (стор. 25).
- Акумуляторний блок несправний (стор. 249). Замініть його на новий.
- Встановіть батарейний блок правильно (стор. 27).



## Живлення раптово вимикається.

- Якщо ви не виконуєте ніяких дій з фотоапаратом впродовж встановленого часу, фотоапарат перейде у режим заощадження живлення і практично буде вимкненим. Для виходу з режиму заощадження живлення виконайте будь-яку дію з фотоапаратом, наприклад, натисніть кнопку затвора наполовину (стор. 193).

## Індикатор CHARGE миготить під час заряджання акумулятора.

- Ви можете використовувати лише акумуляторний блок NP-FM500H. Переконайтеся, що використовується акумулятор NP-FM500H.
- Під час заряджання акумуляторного блока, який довгий час не використовувався, може блимати індикатор CHARGE.
- Індикатор CHARGE може блимати 2 способами: швидко (з інтервалами часу приблизно 0,15 секунди) і повільно (з інтервалами часу приблизно 1,5 секунди). Якщо він блимає швидко, витягніть акумуляторний блок і повторно вставте його. Якщо індикатор CHARGE знову блимає швидко, це означає, що в акумуляторному блоці виникла неполадка. Повільне блимання означає, що заряджання призупинено, тому що навколишня температура виходить за межі відповідного діапазону температури для заряджання акумуляторного блока. Заряджання відновиться та індикатор CHARGE засвітиться, коли навколишня температура відповідатиме вимогам. Заряджайте акумуляторний блок за температури від 10 °C до 30 °C.

## Фотографування

### Після увімкнення живлення на РК-моніторі у режимі видошукача нічого не відображається.

- Якщо Ви не виконуєте ніяких дій з фотоапаратом впродовж встановленого часу, фотоапарат перейде у режим заощадження живлення і практично буде вимкненим. Для виходу з режиму заощадження живлення виконайте будь-яку дію з фотоапаратом, наприклад, натисніть кнопку затвора наполовину (стор. 193).

---

### **Зображення у видошукачу недостатньо чітке.**

- За допомогою диска корекції діоптрії виконайте відповідну корекцію діоптрії (стор. 36).

---

### **У видошукачі немає зображення.**

- [Настр. FINDER/LCD] встановлено на [Ручной]. Натисніть кнопку FINDER/LCD (стор. 194).
- Розташуйте око ближче до видошукача.

---

### **Затвор не спускається.**

- Використовується картка пам'яті з перемикачем захисту від запису, який встановлений у положення LOCK. Встановіть перемикач у положення запису.
- Перевірте, скільки вільного місця залишилось на картці пам'яті.
- Записування зображень неможливе, поки заряджається вбудований спалах (стор. 49, 147).
- У режимі автоматичного фокусування неможливо спустити затвор, якщо об'єкт неспроможено сфокусувати.
- Об'єкт приєднано неналежним чином. Приєднайте об'єкт належним чином (стор. 30).
- Якщо фотоапарат підключено до іншого пристрою, наприклад, до астрономічного телескопа, встановіть параметр [Спуск б/об'єктива] на значення [Вкл] (стор. 189).
- Об'єкт може потребувати спеціального фокусування (стор. 127). Скористайтеся функцією блокування фокуса або функцією ручного фокусування (стор. 128, 133).

---

### **Запис триває довго.**

- Увімкнено функцію шумозаглушення (стор. 188). Це не є несправністю.
- Виконується зйомка в режимі RAW (стор. 186). Оскільки файл RAW великий, зйомка у режимі RAW може тривати довше.
- Функція Авто HDR обробляє зображення (стор. 153).

---

### **Одне зображення фотографується кілька разів.**

- Режим протягування встановлено на значення [Неперерв. Съемка] або [Брек.: Неперр.]. Встановіть його на [Покадров. Съемка] (стор. 53, 166).

- Режим експозиції встановлено на Безперервна зйомка із пріоритетом АЕ (стор. 48, 108).
- Режим експозиції встановлено на значення AUTO+, а [Извл. изобр. Auto+] встановлено на [Вykl] (стор. 102).

---

### **Зображення не сфокусоване.**

- Об'єкт знаходиться надто близько. Перевірте значення мінімальної фокусної відстані об'єктива.
- Виконується зйомка в режимі ручного фокусування. Установіть диск режиму фокусування у будь-яке положення, крім MF (стор. 125).
- Якщо об'єктив має перемикач режиму фокусування, встановіть його у положення AF.
- Недостатнє загальне освітлення.

---

### **Eye-Start AF не працює.**

- Установіть для параметра [Eye-Start AF] значення [Вкл] (стор. 92).
- Натисніть кнопку затвора наполовину.

---

### **Спалах не працює.**

- Для режиму спалаху встановлено значення [Автовспышка]. Якщо потрібно перевірити, чи нормально спрацьовує спалах, оберіть режим спалаху [Запол. вспыш.] (стор. 49, 147).

---

### **Дуже тривале перезарядження спалаху.**

- Спалах спрацьовував декілька разів за короткий проміжок часу. Коли спалах послідовно спрацьовує декілька разів, процес перезарядження може тривати довше, ніж звичайно, для запобігання перегріву фотоапарата.

---

### **Фотографія, знята зі спалахом, надто темна.**

- Якщо об'єкт знаходиться поза діапазоном дії спалаху (відстань, на яку розповсюджується світло спалаху), зображення буде темним, тому що світло спалаху не досягає об'єкта. Після зміни чутливості ISO діапазон спалаху також змінюється. Подивіться значення діапазону спалаху, вказані у «Технічних характеристиках».

---

**Дата і час записуються неправильно.**

- Установіть належні дату та час (стор. 33).
- Область, вибрана за допомогою настройки [Часовой пояс], відрізняється від фактичної області. Налаштуйте [Часовой пояс] повторно (стор. 33).

---

**Після натискання кнопки затвора наполовину спалахує індикація діафрагми та/або витримки.**

- Оскільки об'єкт занадто світлий або темний, він перебуває поза межами доступного діапазону експонування фотоапарата. Відрегулюйте настройку ще раз.

---

**Зображення бліде (Засвічення).****На зображенні з'являється розмитість світла (подвійні зображення).**

- Зображення було зняте при сильному освітленні, і у об'єктив потрапило надмірне світло. Надіньте світлозахисну бленду об'єктива.

---

**Кути зображення надто темні.**

- Якщо використовуються світлофільтр або світлозахисна бленда, зніміть їх та повторіть зйомку. Залежно від товщини світлофільтру або внаслідок неправильного кріплення бленди, світлофільтр або бленда могли частково з'явитися на зображенні. Оптичні властивості деяких об'єктивів можуть призвести до того, що периферійні ділянки зображення будуть темні (недостача світла). Це явище можна скорегувати за допомогою [Корр. об.: Затенение] (стор. 195).

---

**Очі об'єкта виглядають червоними.**

- Активуйте функцію зменшення ефекту червоних очей (стор. 67).
- Підійдіть ближче до об'єкта та зніміть його зі спалахом у межах діапазону дії спалаху. Подивіться значення діапазону спалаху, вказані у «Технічних характеристиках».

---

**На РК-моніторі з'являються та залишаються точки.**

- Це не є несправністю. Ці точки не записуються (стор. 14).

## Розмите зображення.

- Знімок був зроблений у темному місці без спалаху, тому вібрація фотоапарата позначилася на якості зображення. Радимо використовувати штатив або спалах (стор. 49, 101, 147).

## Шкала EV ◀ ▶ блимає на РК-моніторі або у видошукачу.

- Об'єкт занадто яскравий або темний для діапазону експовимірювання фотоапарата.

## Перегляд зображень

### Фотоапарат не відтворює зображення.

- Назву папки/файлу змінено на комп'ютері (стор. 208).
- Якщо файл зображення був оброблений на комп'ютері, або якщо файл зображення був записаний за допомогою моделі фотоапарата, відмінної від Вашої, відтворення на Вашому фотоапараті не гарантується.
- Скористайтеся «РМВ» для відтворення зображень, збережених на ПК за допомогою цього фотоапарата.
- Фотоапарат знаходиться у режимі USB. Скасуйте з'єднання USB (стор. 211).

## Видалення зображень

### Фотоапарат не видаляє зображення.

- Скасуйте захист (стор. 177).

### Ви помилково видалили зображення.

- Якщо знімок видалено, його відновлення неможливе. Рекомендується захищати зображення, які не підлягають видаленню (стор. 177).

## GPS (лише SLT-A77V)

### Фотоапарат не отримує сигнал GPS.

- Установіть для параметра [GPS Вкл/Викл] значення [Вкл] (стор. 183).

- Фотоапарат може не отримувати радіосигнали від супутників GPS через наявність перешкод.
- Для правильної триангуляції інформації про розташування винесіть фотоапарат на відкрите місце та знову ввімкніть його.

---

### **Суттєва похибка в інформації про розташування.**

- Границя похибки може досягати кількох сотень метрів залежно від оточуючих будівель, слабких сигналів GPS тощо.

---

### **Триангуляція інформації довго триває, хоча було долучено допоміжні дані GPS.**

- Не встановлено [Настр. дати/врем.], або встановлений час значно зміщено. Правильно встановіть дату та час (стор. 33).
- Термін дії допоміжних даних минув. Оновіть допоміжні дані GPS (стор. 184).
- Оскільки положення супутників GPS постійно змінюється, визначення розташування може тривати довше або ж приймальний пристрій взагалі не зможе визначити розташування залежно від місця знаходження та тривалості використання фотоапарата.
- «GPS» — система визначення географічного розташування за допомогою триангуляції радіосигналів від супутників GPS. Не використовуйте фотоапарат у місцях, де радіосигнали блокуються або відбиваються, наприклад у затінених місцях, оточених будівлями або деревами тощо.

---

### **Не записано інформацію про розташування.**

- Скористайтеся «РМВ» для імпортування відеороликів з інформацією про розташування GPS на комп'ютер.

## **Комп'ютери**

### **Ви не знаєте, чи сумісна ОС вашого комп'ютера з фотоапаратом.**

- Перегляньте розділ «Використання з комп'ютером» (стор. 75).

---

### **Ваш комп'ютер не розпізнає фотоапарат.**

- Перевірте, чи ввімкнено фотоапарат.

- Якщо рівень заряду батареї низький, встановіть заряджений батарейний блок (стор. 25) або користуйтеся адаптером змінного струму (продається окремо).
- Використовуйте кабель USB (додається) (стор. 209).
- Від'єднайте кабель USB, а потім щільно під'єднайте його знов.
- Від'єднайте від роз'ємів USB комп'ютера усе обладнання, крім фотоапарата, клавіатури та миші.
- Підключіть фотоапарат безпосередньо до комп'ютера, а не через концентратор USB або інші пристрої (стор. 209).

---

### **Зображення не копіюються.**

- Встановіть з'єднання USB, підключивши фотоапарат до комп'ютера належним чином (стор. 209).
- Виконайте відповідну для операційної системи процедуру копіювання (стор. 209).
- Якщо зображення були записані на картку пам'яті, отформатовану на комп'ютері, Ви, можливо, не зможете скопіювати зображення у комп'ютер. Фотографуйте, використовуючи картку пам'яті, відформатовану фотоапаратом (стор. 196).

---

### **Зображення не відтворюється на комп'ютері.**

- Якщо використовується «PMB», перегляньте «PMB Help».
- Зверніться до виробника комп'ютера або програми.

---

### **Програма «PMB» не запускається автоматично після встановлення з'єднання USB.**

- Встановіть з'єднання USB після ввімкнення комп'ютера (стор. 209).

## **Карта пам'яті**

---

### **Картка пам'яті не встановлюється у фотоапарат.**

- Хибна орієнтація картки пам'яті. Встановлюйте її у правильному напрямку (стор. 27).

---

### **Неможливо виконати запис на картку пам'яті.**

- Картка пам'яті заповнена. Видаліть непотрібні зображення (стор. 42, 178).

- Установлено непридатну для користування картку пам'яті (стор. 29, 246).

---

### **Ви помилково відформатували картку пам'яті.**

- Під час форматування всі дані на картці пам'яті видаляються. Їх відновлення неможливе.

## **Друкування**

---

### **Неможливо надрукувати зображення.**

- Знімки у форматі RAW надрукувати не можна. Щоб надрукувати зображення RAW, перетворіть їх на зображення JPEG, використовуючи «Image Data Converter» з компакт-диску, що додається.

---

### **Колір зображення виглядає незвичайно.**

- Зображення, записані в режимі Adobe RGB, друкуються на принтерах sRGB, не сумісних з Adobe RGB (DCF2.0/Exif2.21), з нижчим рівнем інтенсивності (стор. 189).

---

### **Зображення друкуються з обрізаними краями.**

- Залежно від принтера, можуть обрізатися лівий, правий, верхній чи нижній краї. Звичайно бічна сторона зображення обрізається при друку зображення, знятого у форматі [16:9].
- Якщо ви друкуєте на власному принтері, скасуйте настройки обрізу або друку без полів. Дізнайтеся у виробника принтера, чи передбачені такі функції принтера.
- Якщо ви друкуєте у ательє, спитайте, чи можуть вони надрукувати зображення без обрізу обох полів.

---

### **На зображеннях не друкується дата.**

- За допомогою програми «PMB» зображення можна друкувати з датою (стор. 80).
- Цей фотоапарат не має функції накладання дати на зображення. Однак, оскільки зображення, зняті цим фотоапаратом, містять інформацію про дату зйомки, можна надрукувати зображення з накладеною на них датою, якщо принтер або програма розпізнає дані у форматі Exif. З питання сумісності з даними Exif звертайтеся до виробника принтера або програмного забезпечення.



- Якщо ви друкуєте у ательє, то можете замовити друк зображень з датою.

## Інше

### Об'єктив запітнів.

- Відбулася конденсація вологи. Перш ніж використовувати фотоапарат, вимкніть його та залишіть приблизно на 1 годину (стор. 236).

### Після увімкнення фотоапарата відобразиться повідомлення «Выбор Часового пояса/Даты/Времени.».

- Фотоапарат без батарейного блока або з майже розрядженою батареєю не використовувався деякий час. Зарядіть акумуляторний блок і знову встановіть дату (стор. 33, 237). Якщо настройка дати втрачається кожного разу при заряджанні батарейного блоку, зверніться до свого дилера Sony або у місцевий уповноважений сервісний центр Sony.

### Кількість доступних для запису зображень не зменшується або зменшується одразу на 2.

- Це пов'язано з тим, що під час зйомки у форматі JPEG ступінь стиснення та розмір зображення після стиснення змінюються залежно від зображення (стор. 186).

### Настройка скинута без відновлення початкових значень.

- Акумуляторний блок було витягнуто при перемикачі живлення в положенні ON. Перш ніж вийняти акумуляторний блок, переконайтеся, що фотоапарат вимкнено та індикатор доступу не світиться (стор. 22, 27).

### Фотоапарат працює неналежним чином.

- Вимкніть фотоапарат. Витягніть та знов вставте батарейний блок. Якщо фотоапарат гарячий, вийміть акумуляторний блок і дайте фотоапарату охолонути перед виконанням цієї виправної процедури.
- Якщо використовується адаптер змінного струму (продається окремо), вийміть штепсель із розетки. Під'єднайте штепсель і знову увімкніть фотоапарат. Якщо фотоапарат не працює після

виконання цих дій, зверніться до свого дилера Sony або в місцевий уповноважений сервісний центр Sony.

---

### На екрані відображається

- Функція SteadyShot не працює. Ви можете продовжувати зйомку, але функція SteadyShot не працюватиме. Вимкніть та знов увімкніть фотоапарат. Якщо шкала SteadyShot продовжує відображатися, зверніться до свого дилера Sony або в місцевий уповноважений сервісний центр Sony.
- 

### На екрані відображається напис «--E--».

- Витягніть та знов встановіть картку пам'яті. Якщо індикація не зникне, відформатуйте картку пам'яті.

# Попереджувачі повідомлення

Якщо з'являться наступні повідомлення, дотримуйтеся інструкцій, наведених далі.

## Выбор Часового пояса/ Даты/Времени.

- Установіть часовий пояс, дату та час. Якщо фотоапарат не використовувався протягом тривалого часу, зарядіть внутрішню перезаряджувану батарею (стор. 33, 237).

## Недостаточно питания.

- Зроблено спробу виконати операцію [Режим очистки] при недостатньому рівні заряду акумулятора. Зарядіть акумуляторний блок або використовуйте адаптер змінного струму (продається окремо).

## Работа с картой памяти невозможна. Форматировать?

- Картку пам'яті відформатовано на комп'ютері та змінено формат файлу. Виберіть [Ввод] і відформатуйте картку пам'яті. Ви можете знов

використовувати цю картку пам'яті, але усі дані, записані на ній раніше, будуть видалені. Процес форматування триває деякий час.

Якщо це повідомлення все одно відображається, замініть картку пам'яті.

## Ошибка карты памяти

- Установлена несумісна картка пам'яті або форматування не виконано.

## Повторно вставьте карту памяти.

- Встановлену картку пам'яті неможливо використовувати з цим фотоапаратом.
- Картка пам'яті пошкоджена.
- Забруднені контакти картки пам'яті.

## Карта памяти заблокирована.

- Використовується картка пам'яті з перемикачем захисту від запису, який встановлений у положення LOCK. Встановіть перемикач у положення запису.

### Обработка...

- Функція усунення шуму за тривалої експозиції або функція усунення шуму за високого ISO працюватиме стільки ж, скільки було відкрито затвор. Під час пригнічення шуму подальша зйомка неможлива.

### Невозможно отобразить.

- Зображення, записані за допомогою інших фотоапаратів, або змінені на комп'ютері, можуть не відобразитися.

### Проверьте крепл. объектива. Используйте несовм. объек. можно разрешить в меню польз. установок.

- Об'єктив приєднано неналежним чином або зовсім не приєднано.
- У разі підключення фотоапарата до астрономічного телескопа або подібного пристрою, установіть параметр [Спуск б/об'єктива] на значення [Вкл].

### Невозможно напечатать.

- Спроба помітити зображення RAW позначкою DPOF.

### Камера перегрелась. Позвольте камере остыть.

- Фотоапарат нагрівся через безперервну зйомку. Вимкніть живлення. Дайте фотоапарату охолонути та почекайте, поки він не буде знов готовий до роботи.



- Оскільки зйомка тривала довгий час, температура всередині фотоапарата підвищилася до неприпустимого рівня. Припиніть зйомку.

### Выполнение записи в этом формате видеосъемки невозможно.

- Установіть параметр [Формат файла] на значення [MP4].



- Кількість знімків перевищує максимальну кількість, для якої можна керувати датами за допомогою файлу бази даних фотоапарата.



- Не вдалося виконати реєстрацію у файлі бази даних. Імпортуйте всі знімки на комп'ютер, використовуючи «PMB», і відновіть картку пам'яті.

---

## Ошибка фотоаппарата

### Системная ошибка

- Вимкніть живлення, витягніть батарейний блок та знов встановіть його. Якщо це повідомлення з'являється часто, зверніться до свого дилера Sony або у місцевий уповноважений сервісний центр Sony.

---

## Ошибка файла базы изображений. Восстановить?

- Не вдається зняти або відтворити відеофайли AVCHD, оскільки файл бази даних зображень пошкоджено. Для відновлення даних виконайте вказівки на екрані.

---

## Невозможно увеличить. Невозможно повернуть кадр.

- Зображення, записані на інших фотоапаратах, неможливо збільшити або повернути.

---

## Создание дополнительных папок невозможно.

- На картці пам'яті існує папка з назвою, що починається з «999». У цьому випадку подальше створення папок неможливе.

# Запобіжні заходи

## Не використовуйте та не зберігайте фотоапарат у таких місцях

- У надмірно жарких, сухих або вологих місцях  
У таких місцях, як у припаркованому на сонці автомобілі, корпус фотоапарата може деформуватися, а це може призвести до його неправильної роботи.
- Зберігання під прямим сонячним промінням або біля нагрівача  
Корпус фотоапарата може знебарвитись або деформуватись, а це може призвести до його неправильної роботи.
- У місцях, схильних до коливальних вібрацій.
- Поблизу сильних магнітних полів.
- У місцях з підвищеним вмістом піску або пилу.  
Запобігайте потраплянню піску чи пилу у фотоапарат. Це може спричинити несправність фотоапарата, яка у деяких випадках може бути невиправною.
- Вологі місця  
На об'єктиві може утворитися пліснява.

## Інформація щодо зберігання

Не забувайте надівати передню кришку об'єктива або кришку байонета, коли фотоапарат не використовується.

Встановлюючи кришку байонета на фотоапарат, попередньо видаліть з неї увесь пил.

## Робочі температури

Фотоапарат призначено для використання за температури від 0 °C до 40 °C. Не рекомендовано виконувати зйомку в дуже холодних або спекотних місцях за межами цього температурного діапазону.

## Про конденсацію вологи

При швидкому переміщенні фотоапарата з холоду у тепле місце всередині та зовні фотоапарата може конденсуватися волога. Ця конденсація вологи може призвести до несправності фотоапарата.

## Як запобігти конденсації вологи

Якщо фотоапарат перенесено з холоду в тепле місце, покладіть його у пластиковий пакет і дайте йому адаптуватися до нових умов близько 1 години або більше.

## Якщо сталася конденсація вологи

Вимкніть фотоапарат та зачекайте годину, доки волога випарується. Майте на увазі, що якщо ви спробуєте виконувати зйомку, коли всередині об'єктива залишається волога, Ви не зможете отримати якісні зображення.

## Про внутрішню перезаряджувану батарею

Цей фотоапарат має внутрішній акумулятор, який зберігає дату, час та інші настройки незалежно від того, чи ввімкнуто живлення та чи заряджено акумуляторний блок.

Ця перезаряджувана батарея постійно заряджається впродовж усього часу використання фотоапарата. Проте, якщо фотоапаратом використовується тільки час від часу, вона поступово розряджається, і якщо фотоапарат не використовується впродовж приблизно 3 місяців, вона розряджається повністю. У цьому випадку не забувайте зарядити цю батарею перед використанням фотоапарата. Однак навіть якщо ця перезаряджувана батарея не заряджена, Ви можете користуватися фотоапаратом, поки не знадобиться записати

дату і час. Якщо кожного разу під час зарядження акумулятора настройки фотоапарата скидаються до настройок за промовчанням, можливо, внутрішній акумулятор несправний. Зверніться до свого дилера Sony або у місцевий уповноважений сервісний центр Sony.

## Спосіб заряджання внутрішньої перезаряджуваної батареї

Вставте у фотоапарат заряджений акумуляторний блок або підключіть фотоапарат до розетки за допомогою адаптера змінного струму (продається окремо) і залиште фотоапарат вимкненим на 24 години або більше.

## Про використання об'єктива та приладдя

Рекомендується користуватися об'єктивами/приладдям\* Sony, які розроблені відповідно до характеристик цього фотоапарата. Використання продукції інших виробників може обмежити функціональні можливості фотоапарата або призвести до пошкодження та неправильної роботи фотоапарата.

\* Включно з продукцією Konica Minolta.

## Картки пам'яті

Не наклеюйте етикетки тощо на картки пам'яті або на адаптери для карток. Це може призвести до несправності.

## Про записування/ відтворення

- Якщо ви вперше використовуєте картку пам'яті з цим фотоапаратом, перед зйомкою рекомендовано відформатувати картку за допомогою фотоапарата для її стабільної роботи. Пам'ятайте, що під час форматування дані на картці пам'яті буде назавжди стерто та їх не можна буде відновити. Збережіть цінні дані на комп'ютері тощо.
- Якщо ви часто записуєте/ видаляєте дані на картці пам'яті, може виникнути фрагментація даних. Відеоролики можуть не зберігатись і не записуватись. У такому випадку збережіть знімки на комп'ютері або в іншому розташуванні та відформатуйте картку пам'яті (стор. 196).
- Перед зйомкою подій, що трапляються тільки один раз, виконайте пробну зйомку, щоб переконатися у правильній роботі фотоапарата.
- Цей фотоапарат виготовлений пило- та вологонепроникним, проте він не є водо- та бризкостійким. Користуючись фотоапаратом під час дощу, слідкуйте, щоб фотоапарат і об'єктив не намокли. Очистіть фотоапарат після користування, якщо він забруднив. Якщо на фотоапараті залишаться вода, пісок, сіль тощо, це може призвести до порушення роботи фотоапарата.
- Не дивіться на сонце або джерело сильного світла крізь знятий об'єктив або видошукач. Це може спричинити непоправне пошкодження очей. Або ж може призвести до несправності фотоапарата.
- Не користуйтеся фотоапаратом поблизу генераторів сильних радіохвиль або джерел випромінювання. Фотоапарат може не виконати запис чи відтворення належним чином.
- Користування фотоапаратом у місцях з підвищеною кількістю піску або пилу може викликати несправність.
- Якщо конденсується волога, видаліть її перед використанням фотоапарата (стор. 237).



- Не трясіть фотоапарат і не стукайте по ньому. Окрім несправності та неможливості виконати запис зображень, це може призвести до непридатності картки пам'яті або стати причиною спотворення, пошкодження або втрати даних.
- Перед використанням очистіть поверхню спалаху м'якою тканиною або схожим матеріалом. Тепло, що виділяється спалахом, може призвести до загоряння бруду на поверхні спалаху або утворення диму.
- Тримайте фотоапарат, його приладдя тощо в недосяжному для дітей місці. Вони можуть проковтнути картку пам'яті тощо. Негайно зверніться до лікаря, якщо виникне така проблема.

# Використання фотоапарата за кордоном — джерела живлення

Користування фотоапаратом, зарядним пристроєм і адаптером змінного струму AC-PW10AM (продається окремо) можливе в усіх країнах і регіонах, де є джерела живлення змінного струму 100 В – 240 В, 50/60 Гц.

## Примітка

- Не використовуйте електронні трансформатори (дорожні конвертери), тому що це може призвести до несправності.

## Телевізійні колірні системи

Під час перегляду зображень на екрані телевізора фотоапарат і телевізор мають використовувати однакову колірну систему.

### Система NTSC (1080 60i)

Багамські острови, Болівія, Венесуела, Еквадор, Канада, Колумбія, Корея, Мексика, Перу, Суринам, США, Тайвань, Філіппіни, Центральна Америка, Чилі, Ямайка, Японія та ін.

### Система PAL (1080 50i)

Австралія, Австрія, Бельгія, Китай, Хорватія, Чеська Республіка, Данія, Фінляндія, Німеччина, Голландія, Гонконг, Угорщина, Індонезія, Італія, Кувейт, Малайзія, Нова Зеландія, Норвегія, Польща, Португалія, Румунія, Сінгапур, Словаччина, Іспанія, Швеція, Швейцарія, Таїланд, Туреччина, Великобританія, В'єтнам тощо

### Система PAL-M (1080 50i)

Бразилія

### Система PAL-N (1080 50i)

Аргентина, Парагвай, Уругвай

### Система SECAM (1080 50i)

Болгарія, Франція, Греція, Гвіана, Іран, Ірак, Монако, Росія, Україна та ін.

# Формат AVCHD

Формат AVCHD – це формат високої чіткості для цифрових відеокамер, який використовується для записування сигналу з високою чіткістю (HD) специфікації 1080i\*<sup>1</sup> або 720p\*<sup>2</sup>, використовуючи ефективну технологію кодування стиснення даних. Формат MPEG-4 AVC/H.264 використовується для стиснення відеоданих, а система Dolby Digital або Linear PCM дає змогу стискати аудіодані. Формат MPEG-4 AVC/H.264 надає можливість ефективніше стискати знімки порівняно зі звичайним форматом для стиснення зображень. Завдяки формату MPEG-4 AVC/H.264 відеосигнал високої чіткості, записаний за допомогою цифрової відеокамери, можна записувати на 8-см DVD-диски, жорсткий диск, флеш-карти пам'яті, картки пам'яті тощо.

## Зйомка та відтворення за допомогою фотоапарата

У форматі AVCHD фотоапарат виконує зйомку з наведеною нижче високою роздільною здатністю (HD).

Відеосигнал\*<sup>3</sup>:

### 1080 60i-сумісний пристрій

MPEG-4 AVC/H.264  
1920 × 1080/60i,  
1920 × 1080/60p,  
1920 × 1080/24p

### 1080 50i-сумісний пристрій

MPEG-4 AVC/H.264  
1920 × 1080/50i,  
1920 × 1080/50p,  
1920 × 1080/25p

Аудіосигнал: Dolby Digital 2ch

Носій для запису: Карта пам'яті

#### \*1 Специфікація 1080i

Специфікація високої чіткості, для якої використовується 1080 ефективних ліній сканування та черзрядкова розгортка.

#### \*2 Специфікація 720p

Специфікація високої чіткості, для якої використовується 720 ефективних ліній сканування та прогресивна розгортка.

#### \*3 Дані, записані у форматі

AVCHD, який відрізняється від згаданих вище форматів, не можна відтворити на фотоапараті.

# GPS (лише SLT-A77V)

Ця система дає змогу точно визначити розташування на Землі. Супутники GPS розміщено на 6 орбітах на відстані 20000 км від Землі. Ця система GPS складається із 24 або більше супутників GPS. Приймальний пристрій GPS отримує радіосигнали від супутників і обчислює своє поточне розташування на основі орбітальної інформації (календарних даних) і швидкості надходження сигналу тощо. Визначення місцезнаходження називається «триангуляцією». Приймач GPS може визначити широту та довготу розташування на основі сигналів із 3 або більше супутників.

- Оскільки положення супутників GPS постійно змінюється, визначення розташування може тривати довше або ж приймальний пристрій взагалі не зможе визначити розташування залежно від місця знаходження та тривалості використання фотоапарата.
- «GPS» — система визначення географічного розташування за допомогою триангуляції радіосигналів від супутників GPS. Не використовуйте фотоапарат у місцях, де

радіосигнали блокуються або відбиваються, наприклад у затінених місцях, оточених будівлями або деревами тощо.

- Використовуйте його на відкритій місцевості. Ви можете не отримати інформацію про розташування, коли радіосигнали супутників GPS не досягають фотоапарата, у таких місцях або ситуаціях:
  - у тунелях, приміщеннях або в тіні будівель;
  - між високими будівлями або на вузьких вулицях, оточених будівлями;
  - під землею, у місцях, оточених густо насадженими деревами, під естакадними мостами або в зонах із магнітними полями (наприклад, біля силових кабелів);
  - біля пристроїв, які створюють радіосигнали в одному частотному діапазоні з фотоапаратом: поблизу мобільних телефонів, які працюють на частоті 1,5 ГГц тощо.

## Про помилки триангуляції

- Якщо ви вмикаєте фотоапарат і переміщаєтеся в інше місце, може знадобитися більше часу для початку триангуляції, ніж коли ви перебуваєте в одному місці.

- Похибки, спричинені положенням супутників GPS  
Фотоапарат автоматично виконує триангуляцію поточного місцезнаходження, коли він отримує радіосигнали із 3 або більше супутників GPS. Точність триангуляції, яка забезпечується супутниками GPS, становить приблизно 30 м. Залежно від середовища розташування похибка триангуляції може бути більша. У такому випадку ваше фактичне розташування може відрізнитися від розташування на карті на основі інформації GPS. Крім цього, супутники GPS контролюються міністерством оборони США, і рівень точності може бути навмисно змінено.
- Похибка під час триангуляції  
Під час триангуляції фотоапарат отримує інформацію про місцезнаходження приблизно кожні 15 секунд. Час отримання інформації про розташування трохи відрізняється від часу додавання інформації про розташування до знімка, отже фактичні дані про розташування на знімку можуть не збігатися з розташуванням на карті на основі інформації GPS.

## Про обмеження використання GPS у літаку

Під час зльоту й посадки літака вимикайте фотоапарат, коли про це буде оголошено.

## Про інші обмеження

Використовуйте функцію GPS відповідно до вимог місця або ситуації.

## Про географічну систему координат

Використовується географічна система координат «WGS-84».

# Знімання 3D-зображень

## Зауваження щодо зйомки

- Режим [Панорам. 3D-обзор] не підходить для знімання:
  - рухомих об'єктів;
  - об'єктів, розташованих дуже близько від фотоапарата;
  - об'єктів із повторюваними елементами (наприклад, плитки) або низьким рівнем контрасту (наприклад, неба, піщаного пляжу або газону).
- Зйомку в режимі [Панорам. 3D-обзор] може бути перервано за таких умов:
  - ви переміщуєте фотоапарат занадто швидко або повільно;
  - високий рівень тремтіння фотоапарата.
- Якщо вам не вдається перемістити фотоапарат з одного краю об'єкта до іншого протягом наданого часу, на скомпонованому зображенні з'явиться чорна область. У такому разі швидко перемістіть фотоапарат, щоб зняти повністю панорамне зображення.
- Оскільки кілька зображень накладаються, накладена частина не буде якісно знята.

- За умов недостатнього освітлення зображення можуть вийти розмиті.
- За наявності джерел освітлення, що блимають (наприклад, ламп денного світла), якість знімків може бути низька.
- Якщо яскравість, колір і фокус усього кута тривимірної панорамної зйомки та кута зйомки, на якому зафіксовано фокус і експозицію за допомогою блокування АЕ/АФ значно відрізняються, знімки вийдуть неякісні. У такому разі змініть кут блокування та повторно виконайте зйомку.
- Зйомка може виконуватися лише в горизонтальному напрямку.
- Докладніше про процедуру, яка використовується для зйомки тривимірних зображень, див. на сторінці 47.

## Примітка щодо відтворення тривимірних зображень

Під час відтворення тривимірних зображень на РК-моніторі фотоапарата або на телевізорі, який не підтримує тривимірні зображення, зображення відтворюватимуться як двовимірні.

## Примітки щодо файлів із тривимірними зображеннями

- Файли JPEG і MPO об'єднуються для створення тривимірного зображення. Якщо ви видалите один із цих файлів із комп'ютера, тривимірне зображення відтворюватиметься неправильно.
- Докладніше про процедуру перегляду тривимірних зображень див. на сторінці 175 і 180.

# Картка пам'яті

## Примітки щодо використання карток пам'яті

- Не вдаряйте, не згинайте та не кидайте картку.
- Не використовуйте та не зберігайте картку за таких умов:
  - У місцях із високою температурою, наприклад гарячому салоні автомобіля, який стоїть під прямим сонячним промінням;
  - У місцях, відкритих прямому сонячному промінню;
  - У вологих місцях або місцях із наявністю корозійних речовин.
- Одразу після тривалого використання картки пам'яті вона може бути гарячою. Поводьтесь з нею обережно.
- Якщо лампочка доступу світиться, не вимикайте живлення та не виймайте картку пам'яті або батарейний блок. Це може пошкодити дані.
- Дані на картці можуть пошкодитися в разі зберігання картки пам'яті поруч із сильно намагніченим предметом або її використання в електростатичному оточенні чи в оточенні, на яке впливають електричні шуми.
- Рекомендується створювати резервні копії важливих даних, наприклад на жорсткому диску комп'ютера.
- Для перенесення або зберігання картки покладіть її у футляр, що додається до неї.
- Не піддавайте картку пам'яті впливу води.
- Не торкайтеся контактів картки пам'яті руками або металевим предметом.
- Якщо перемикач захисту від запису встановлено у положення LOCK, то виконання таких операцій, як запис або видалення зображень, неможливо.
- Робота карток, відформатованих на комп'ютері, з цим фотоапаратом не гарантується. Обов'язково форматуйте картки пам'яті за допомогою фотоапарата.
- Швидкість читання/запису даних залежить від комбінації картки пам'яті та обладнання, що використовується.
- Роблячи записи на ділянці для надписів, не натискайте на неї сильно.
- Не наклеюйте етикетки на самі картки пам'яті.
- Не розбирайте картки пам'яті та не змінюйте їх конструкцію.
- Не залишайте картки пам'яті у досяжних для маленьких дітей місцях. Вони можуть випадково проковтнути її.



## Примітки щодо карток «Memory Stick», які використовуються з цим фотоапаратом

З цим фотоапаратом можна використовувати наступні типи карток «Memory Stick». Проте належне і повне функціонування карток пам'яті «Memory Stick PRO Duo» не гарантується.

«Memory Stick PRO Duo» \*1\*2\*3  
«Memory Stick PRO-HG Duo»  
\*1\*2

Придатні для використання з фотоапаратом



### «Memory Stick Duo»

Непридатні для використання з фотоапаратом



### «Memory Stick» та «Memory Stick PRO»

Непридатні для використання з фотоапаратом



- \*1 Носій обладнано функцією MagicGate. MagicGate — це технологія захисту авторських прав за допомогою шифрування. Запис або відтворення даних, які потребують функцій MagicGate, з цим фотоапаратом неможливі.
- \*2 Підтримує високошвидкісну передачу даних через паралельний інтерфейс.
- \*3 Для записування відео можна використовувати лише картки «Memory Stick PRO Duo» з позначкою Mark2.

## Примітки щодо використання «Memory Stick Micro» (продається окремо)

- Цей фотоапарат сумісний з «Memory Stick Micro» («M2»). «M2» — це скорочення від «Memory Stick Micro».
- Для використання з фотоапаратом картки «Memory Stick Micro» її необхідно вставити в адаптер «M2» принаймні розміру Duo. Можливо, картку «Memory Stick Micro» не вдасться вийняти, якщо вставити її у фотоапарат без адаптера «M2» розміру щонайменше Duo.
- Зберігайте картку «Memory Stick Micro» у недоступних для маленьких дітей місцях. Вони можуть випадково проковтнути її.

# Акумуляторний блок/Зарядний пристрій

- Час заряджання може бути різним – це залежить від ємності батарейного блока й умов заряджання.
- Радимо заряджати акумуляторний блок за навколишньої температури від 10 °С до 30 °С. Вища або нижча температура може завадити ефективному заряджанню.
- Підключіть зарядний пристрій до найближчої розетки.
- Не намагайтеся зарядити акумуляторний блок, якщо його щойно вже було заряджено, або якщо після зарядження його ще не використовували. Це може негативно вплинути на акумуляторний блок.
- Не заряджайте у зарядному пристрої (додається), який додається до фотоапарата, ніякі інші батарейні блоки, крім батарейного блока «InfoLITHIUM» серії M. Батареї, відмінні від вказаного типу, можуть протекти, перегрітися або вибухнути, якщо Ви намагаєтесь зарядити їх, що пов'язано з ризиком ураження електричним струмом та отримання опіків.

- Якщо індикатор CHARGE блимає, це може вказувати на проблему з акумулятором або на те, що встановлено акумуляторний блок, відмінний від зазначеного типу. Переконайтеся, що батарейний блок відповідає зазначеному типу. Якщо так, витягніть його, замініть на новий або інший, і перевірте, чи зарядний пристрій працює належним чином. Якщо зарядний пристрій працює правильно, може мати місце помилка батареї.
- Якщо зарядний пристрій забруднений, заряджання може бути невдалим. Очистіть зарядний пристрій сухою тканиною тощо.

## Зауваження щодо використання акумуляторного блока

- Використовуйте тільки батарейний блок NP-FM500H. Майте на увазі, що батарейні блоки NP-FM55H, NP-FM50 та NP-FM30 використовувати не можна.
- За певних обставин рівень, що відображається, може бути помилковим.
- Не піддавайте батарейний блок впливу води. Батарейний блок не є водозахищеним.

- Не залишайте батарейний блок у дуже гарячих місцях, таких як нагрітий салон автомобіля, який стоїть під прямими сонячними променями.

## Ефективне використання батарейного блока

- Властивості батареї погіршуються в умовах низьких температур. Тому в прохолодних місцях тривалість використання акумуляторного блока зменшується, а швидкість безперервної зйомки сповільнюється. Рекомендується зберігати акумуляторний блок у кишені ближче до тіла, щоб він був теплим і вставляти у фотоапарат безпосередньо перед початком зйомки.
- Акумуляторний блок швидко розряджається за частого використання спалаху та безперервної зйомки, за частого вмикання та вимикання фотоапарата, або за підвищеної яскравості РК-монітора.

## Строк служби батареї

- Строк служби батареї обмежений. Ємність батареї поступово зменшується у процесі використання, а також з часом. Якщо тривалість роботи батарейний блок суттєво зменшилась, то ймовірно причиною є закінчення строку служби батарейного блока. Придбайте новий батарейний блок.
- Строк служби може бути різним залежно від умов зберігання та експлуатації кожного батарейного блока.

## Про зберігання батарейного блока

Якщо передбачається тривала перерва в експлуатації акумуляторного блока, раз на рік повністю зарядіть його, а потім використовуйте у фотоапараті до повної розрядки. Після цього залиште блок на зберігання в сухому прохолодному місці. Така процедура подовжить термін служби акумуляторного блока.

# Ліцензія

## Зауваження щодо ліцензії

Програми «С Library», «zlib» та «libjpeg» постачаються з фотоапаратом. Це програмне забезпечення постачається на основі ліцензійних угод із власниками авторських прав. Згідно з вимогами власників авторських прав на це програмне забезпечення ми зобов'язані надати вам наведену далі інформацію. Прочитайте подані нижче розділи. Прочитайте файл «license3.pdf» у папці «License» на компакт-диску. У ньому наведено ліцензії (англійською мовою) на програми «С Library», «zlib» та «libjpeg».

**НА ЦЕЙ ПРОДУКТ ПОШИРЮЄТЬСЯ ЛІЦЕНЗІЯ З ПАТЕНТНОГО ПОРТФОЛІО AVC ДЛЯ ОСОБИСТОГО ТА НЕКОМЕРЦІЙНОГО ВИКОРИСТАННЯ СПОЖИВАЧЕМ ІЗ МЕТОЮ (I) КОДУВАННЯ ВІДЕО ВІДПОВІДНО ДО СТАНДАРТІВ AVC («AVC-ВІДЕО») І/АБО (II) ДЕКОДУВАННЯ AVC-ВІДЕО, КОДОВАНОГО СПОЖИВАЧЕМ У РАМКАХ**

**ОСОБИСТОГО Й НЕКОМЕРЦІЙНОГО ВИКОРИСТАННЯ ТА/АБО ОТРИМАННЯ ВІД ПАРТНЕРА, УПОВНОВАЖЕНОГО НАДАВАТИ AVC-ВІДЕО. ДЛЯ ІНШИХ ЦІЛЕЙ ЛІЦЕНЗІЯ НЕ НАДАЄТЬСЯ ТА НЕ ПЕРЕДБАЧАЄТЬСЯ. ДЛЯ ОТРИМАННЯ ДОДАТКОВОЇ ІНФОРМАЦІЇ ЗВЕРТАЙТЕСЯ ДО КОМПАНІЇ MPEG LA, L.L.C. ДИВ. [HTTP://WWW.MPEGLA.COM](http://www.mpegla.com)**

## **Програмне забезпечення, на яке поширюється дія ліцензій GNU GPL/LGPL**

Фотоапарат містить програмне забезпечення, на яке поширюється Загальна громадська ліцензія GNU для (надалі «GPL») Загальна громадська ліцензія обмеженого використання GNU (надалі «LGPL»).

Це означає, що ви маєте право на доступ, змінення та розповсюдження вихідного коду цих програм згідно з умовами ліцензій GPL/LGPL, що постачаються.

Вихідний код надається в Інтернеті. Завантажте його за цією URL-адресою.

<http://www.sony.net/Products/Linux/>

Ми вважаємо за краще, щоб ви не зверталися до нас із приводу вмісту вихідного коду.

Прочитайте файл «license2.pdf» у папці «License» на компакт-диску. У ньому наведено ліцензії (англійською мовою) на програмне забезпечення, на яке поширюється дія «GPL» і «LGPL».

Для перегляду файлів у форматі PDF потрібна програма Adobe Reader. Якщо її не інстальовано на вашому комп'ютері, завантажте цю програму з веб-сторінки Adobe Systems:  
<http://www.adobe.com/>

# Інформація щодо кількості фотографій, які можна записати / часу записування відео

Коли у фотоапарат вставлено картку пам'яті, а перемикач встановлено в положення ON, на екрані відображається кількість фотознімків, які можна записати (якщо продовжувати зйомку з поточними настройками).

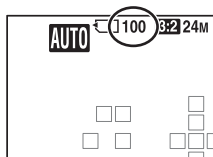

## Примітки

- Якщо індикація «0» (кількість фотознімків, які можна записати) блимає жовтим, це означає, що на картці пам'яті немає вільного місця. Замініть картку пам'яті іншою, або видаліть зображення з картки пам'яті, що використовується (стор. 42, 178).
- Якщо індикація «NO CARD» (кількість фотознімків, які можна записати) миготить жовтим кольором, це означає, що не встановлено картку пам'яті. Встановіть картку пам'яті.

## Кількість фотознімків, які можна записати на картку пам'яті

У таблиці наведена приблизна кількість фотознімків, які можна записати на картку пам'яті, відформатовану за допомогою цього фотоапарата. Ці дані отримано тестуванням стандартних карток пам'яті Sony. Значення можуть залежати від умов зйомки та типу картки пам'яті.

**Размер изобр.: L 24M****Формат: 3:2\*****«Memory Stick PRO Duo»****(Одиниця: зображення)**

Розмір \ Ємність	2Гб	4Гб	8Гб	16 Гб	32 Гб
Стандартное	335	680	1350	2750	5500
Высокое	205	410	830	1650	3300
RAW и JPEG	54	105	220	440	880
RAW	74	145	300	600	1200

\* Якщо для параметра [Формат] встановлено значення [16:9] і не налаштовано настройку [RAW], можна записати навіть більше зображень, ніж указано в таблиці вище.

## Кількість фотознімків, які можна записати за використання батарейного блока

Можна записати приблизно таку зображень, якщо використовувати фотоапарат із повністю зарядженим батарейним блоком (додається).

Зверніть увагу, що фактична кількість може бути меншою, ніж наведена, в залежності від умов використання.

	SLT-A77	SLT-A77V
<b>Режим РК-монітора</b>	Прибл. 530 зображень	Прибл. 530 зображень
<b>Режим видошукача</b>	Прибл. 470 зображень	Прибл. 470 зображень

- Ця цифра підрахована під час використання повністю зарядженого батарейного блока за таких умов:
  - температура навколишнього середовища 25 °С;
  - після згасання індикатора CHARGE акумуляторний блок заряджався протягом години;
  - використання Sony «Memory Stick PRO Duo» (продається окремо);
  - [Якість] встановлено на [Высокое];
  - [Режим АФ] встановлено на [Автоматич. АФ];
  - зйомка кожні 30 секунд;
  - спалах спрацьовує кожен другий раз;
  - живлення вмикається та вимикається після кожних 10 кадрів;
  - [GPS Вкл/Выкл] встановлено на [Вкл] (тільки SLT-A77V).

- Метод вимірювання базується на стандарті CIPA.  
(CIPA: Camera & Imaging Products Association)

## Доступний час записування відеороликів

У таблиці нижче наведено приблизний загальний час записування відеороликів на картку пам'яті, відформатовану за допомогою цього фотоапарата.

### «Memory Stick PRO Duo» (год. (годин), хв. (хвилин))

Параме-три записи \ Ємність	2ГБ	4ГБ	8ГБ	16 ГБ	32 ГБ
60i 24M(FX)/ 50i 24M(FX)	10 хв.	20 хв.	40 хв.	1 год. 30 хв.	3 год.
60i 17M(FH)/ 50i 17M(FH)	10 хв.	30 хв.	1 год.	2 год.	4 год. 5 хв.
60p 28M(PS)/ 50p 28M(PS)	9 хв.	15хв.	35 хв.	1 год. 15 хв.	2 год. 30 хв.
24p 24M(FX)/25p 24M(FX)	10 хв.	20 хв.	40 хв.	1 год. 30 хв.	3 год.
24p 17M(FH)/25p 17M(FH)	10 хв.	30 хв.	1 год.	2 год.	4 год. 5 хв.
1440×1080 12M	20 хв.	40 хв.	1 год. 20 хв.	2 год. 45 хв.	5 год. 30 хв.
VGA 3M	1 год. 10 хв.	2 год. 25 хв.	4 год. 55 хв.	10 год.	20 год. 5 хв.

### Примітки

- Час записування відео різний через те, що фотоапарат оснащено системою VBR (змінний бітрейт), яка автоматично визначає якість зображення відповідно до сцени, що знімається. За знімання об'єкта, що швидко рухається, зображення чіткіше, але час записування коротший, тому що фотоапарат витрачає більше пам'яті для запису. Час записування залежить також від умов знімання, об'єкта або налаштування якості/розміру зображення.
- Наведені значення не стосуються безперервного записування.
- Час записування може залежати від умов зйомки та картки пам'яті, що використовується.
- Якщо відображається позначка [A], припиніть записування відеоролика. Температура фотоапарата підвищилася до неприпустимого рівня.
- Докладніші відомості про відтворення відеороликів див. на сторінці 41.



## Примітки щодо безперервної відеозйомки

- Знімання відео високої якості або безперервне фотографування з використанням датчика зображення APS-C потребує багато енергії. Тому тривале знімання призводить до підвищення температури всередині фотоапарата, особливо температури датчика зображення. У таких випадках фотоапарат автоматично вимикається, оскільки висока температура погіршує якість зображень або шкодить внутрішньому механізму фотоапарата.
- Далі вказано доступну тривалість записування відео, коли фотоапарат починає записування після того, як живлення фотоапарата було вимкнено на деякий час. (Наступні значення — це безперервний час з початку до закінчення записування.)

Температура навколишнього середовища	Тривалість безперервного записування відео
20 °C	Прибл. 29 хв.
30 °C	Прибл. 29 хв.
40 °C	Прибл. 13 хв.

- Доступна тривалість записування відео залежить від температури та стану фотоапарата перед початком записування. Якщо після вмикання живлення часто виконується зміння композиції кадру або знімання зображень, температура всередині фотоапарата зростає і доступна тривалість записування стає коротшою за значення, наведені у таблиці вище.
- Якщо фотоапарат припинив записування через високу температуру, залиште його на декілька хвилин з вимкненим живленням. Розпочинайте записування після того, як температура всередині фотоапарата повністю понизиться.
- Якщо дотримуватися наступних правил, час записування збільшується.
  - Не піддавайте фотоапарат впливу прямого сонячного світла.
  - Вимикайте фотоапарат, коли він не використовується.
  - Якщо можливо, користуйтеся штативом та вимикайте функцію SteadyShot.
- Максимальний розмір відеофайлу становить приблизно 2 Гб. Якщо розмір файлу становить приблизно 2 Гб, записування автоматично припиняється, якщо параметр [Формат файла] встановлено на [MP4], та автоматично створюється новий відеофайл, якщо [Формат файла] встановлено на [AVCHD 60i/60p]/[AVCHD 50i/50p].
- Максимальний час безперервного записування становить 29 хвилин.

# Технічні характеристики

## Фотоапарат

### [Система]

Тип фотоапарата	Цифровий фотоапарат зі змінним об'єктивом
Об'єктив	A-перехідник

### [Датчик зображення]

Формат зображення	23,5 мм × 15,6 мм (формат APS-C) датчик зображення CMOS
-------------------	---

Загальна кількість пікселів датчика зображення	Прибл. 24 700 000 пікселів
--	----------------------------

Кількість ефективних пікселів фотоапарата	Прибл. 24 300 000 пікселів
---	----------------------------

### [SteadyShot]

Для фотографій	Система: механізм пересування датчика зображення Ефект: прибл. від 2,5 EV до 4,5 EV за витримкою (залежно від умов зйомки та приєднаного об'єктива)
----------------	--

Для відео	Система: електронна
-----------	---------------------

### [Пилозахист]

Система	Антистатичне покриття на низькочастотному фільтрі та механізмі пересування датчика зображення
---------	---

### [Система автофокусування]

Система	Система фазової детекції TTL, 19 точок (11 точки перехресного типу)
Діапазон чутливості	Від -1 EV до 18 EV (за еквівалента ISO 100)
Підсвічування АФ	Прибл. від 1 м до 7 м

### [Електронний видошукач]

Тип	Електронний видошукач (органічний електролюмінісцентний)
Розмір екрана	1,3 см (тип 0,5)
Загальна кількість точок	2 359 296 точок
Охоплення кадру	100%

Збільшення	1,09 × з 50 мм об'єктивом на нескінченності, -1 м <sup>-1</sup> (діоптрій)
Точка зору	Приблизно 27 мм від видошукача, 22 мм від рамки видошукача за -1 м <sup>-1</sup>
Регулювання діоптрійності	Від -4,0 м <sup>-1</sup> до +3,0 м <sup>-1</sup> (діоптрій)

### [РК-монітор]

РК-панель	7,5 см (тип 3,0) TFT
Загальна кількість точок	921 600 (640 × 3 (RGB) × 480) точок

### [Керування експозицією]

Вимірювальний датчик	Датчик «Exmog» CMOS
Метод експовимірювання	1 200-зональне оцінювальне експовимірювання

Діапазон експовимірювання	Від -2 EV до +17 EV у мультисегментному, центрозваженому, точковому режимах (за еквівалента ISO 100 з об'єктивом F1,4)
---------------------------	--

Чутливість ISO (Рекомендований індекс експозиції)	Фотографії: AUTO, від ISO 50 до 16 000 (крок 1 EV) Відео: AUTO, від ISO 100 до 1 600 (крок 1 EV)
---	---

Корекція експозиції	±5,0 EV (з можливістю перемикання з кроком 1/3 EV і 1/2 EV)
---------------------	---

### [Затвор]

Тип	З електронним керуванням, вертикального ходу, шторно-щілинного типу
Діапазон витримки	Фотографії: від 1/8 000 секунди до 30 секунд, bulb Відео: від 1/8 000 секунди до 1/4 секунди (крок 1/3), до 1/60 в режимі AUTO

Швидкість синхронізації зі спалахом	1/250 сек
-------------------------------------	-----------

### [Вбудований спалах]

Гаусів шум спалаху	GN 12 (при ISO 100)
Час перезарядження	Прибл. 3 сек
Кут охоплення спалаху	Охоплює кут зору 16 мм об'єктива (фокусна відстань, позначена на об'єктиві)
Корекція експозиції спалаху	±3,0 EV (з можливістю перемикання з кроком 1/3 EV і 1/2 EV)

## Діапазон спалаху

Діафрагма	F2.8	F4.0	F5.6	
Значення ISO	100	1 м – 4,2 м	1 м – 3 м	1 м – 2,1 м
	200	1,4 м – 6 м	1,4 м – 4,2 м	1,4 м – 3 м
	400	2 м – 8,4 м	2 м – 6 м	2 м – 4,2 м
	800	2,8 м – 12 м	2,8 м – 8,4 м	2,8 м – 6 м

**[Безперервне знімання]**

Швидкість безперервного знімання

Безперервна зйомка із пріоритетом AE:  
максимум 12 зображень за секунду/

 Hi: максимум 8 зображень за секунду/

 Lo: максимум 3 зображень за секунду

- Умови вимірювання. Швидкість безперервної зйомки може бути повільнішою — це залежить від умов зйомки.

Максимальна кількість кадрів, що знімаються безперервно

у режимі безперервної зйомки з пріоритетом AE

Сверхвысокое: 13 зображень/Высокое:

17 зображень/Стандартное: 17 зображень/RAW и

JPEG: 11 зображень/RAW: 13 зображень

у режимі безперервної зйомки

Сверхвысокое: 13 зображень/Высокое:

18 зображень/Стандартное: 18 зображень/RAW и

JPEG: 11 зображень/RAW: 13 зображень

**[Відтворення збільшеного зображення]**

Діапазон збільшення

Розмір зображення: L: при бл.  $\times 1,0$  –  $\times 13,6$ /M: при бл.  $\times 1,0$  –  $\times 9,9$ /S: при бл.  $\times 1,0$  –  $\times 6,8$ **[Формат записування]**

Формат файлів

Сумісний із JPEG (DCF Ver. 2.0, Exif Ver. 2.3, MPF Baseline), сумісний із DPOF

3D-фотографії

Сумісні з MPO (MPF Extended (зображення диспарантності))

Відео (формат AVCHD)

Сумісний з AVCHD Ver. 2.0

Відео: MPEG-4 AVC/H.264

Звук: Dolby Digital 2ch; обладнано Dolby Digital Stereo Creator

- Створено по ліцензії компанії Dolby Laboratories.

Відео (формат MP4) Відео: MPEG-4 AVC/H.264  
Звук: MPEG-4 AAC-LC 2ch

**[Носій даних]**

«Memory Stick PRO Duo», картка SD

**[Вхідні/вихідні роз'єми]**

USB miniB, Hi-Speed USB (USB 2.0)  
HDMI HDMI minijack  
Роз'єм мікрофона Ø 3,5 мм міні-роз'єм  
Роз'єм REMOTE

**[Живлення, загальні дані]**

Використовуваний акумуляторний блок  
Перезаряджуваний батарейний блок  
NP-FM500H

**[Інше]**

Мікрофон Stereo  
Динамік Монофонічний  
Exif Print Сумісний  
PRINT Image Matching III Сумісний  
Розміри Прибл. 142,6 мм × 104,0 мм × 80,9 мм  
(Ш/В/Г, без виступаючих елементів)  
Маса Прибл. 732 г (з акумулятором і «Memory Stick  
PRO Duo»)  
Прибл. 653 г (тільки корпус)  
Діапазон робочих температур  
Від 0 °C до 40 °C

**Про сумісність форматів даних зображень**

- Цей фотоапарат відповідає універсальному стандарту DCF (Design rule for Camera File system), розробленому асоціацією JEITA (Japan Electronics and Information Technology Industries Association).
- Відтворення зображень, записаних Вашим фотоапаратом, на іншій апаратурі, а також відтворення фотоапаратом зображень, записаних або відредагованих на іншій апаратурі, не гарантується.

Конструкція та технічні характеристики можуть бути змінені без повідомлення.

## Зарядний пристрій/Акумулятор

### Зарядний пристрій BC-VM10A

Вхід	100 В – 240 В змін., 50/60 Гц, 9 Вт
Вихід	8,4 В пост., 0,75 А
Діапазон робочих температур	Від 0 °С до 40 °С
Діапазон температур зберігання	Від -20 °С до +60 °С
Габаритні розміри	Прибл. 70 мм × 25 мм × 95 мм (Ш/В/Г)
Маса	Прибл. 90 г

### Перезаряджуваний батарейний блок NP-FM500H

Використовувана батарея	Літій-іонна батарея	
Максимальна напруга	8,4 В пост.	
Номінальна напруга	7,2 В пост.	
Максимальна напруга заряджання	8,4 В пост.	
Максимальний струм заряджання	2,0 А	
Ємність	Типова	11,8 Вт*год (1 650 мА*год)
	Мінімальна	11,5 Вт*год (1 600 мА*год)
Габаритні розміри	Прибл. 38,2 мм × 20,5 мм × 55,6 мм (Ш/В/Г)	
Маса	Прибл. 78 г	

## Об'єктив

Назва (Назва моделі)	DT 18-55mm F3.5-5.6 SAM (SAL1855)	DT 16-50mm F2.8 SSM (SAL1650)
Еквівалентна фокусна відстань 35-мм фотоапарата * (мм)	27–82,5	24–75
Групи-елементи об'єктива	7–8	13–16

Назва (Назва моделі)	DT 18-55mm F3.5-5.6 SAM (SAL1855)	DT 16-50mm F2.8 SSM (SAL1650)
Кут огляду*	76°-29°	83°-32°
Мінімальна відстань фокусування** (м)	0,25	0,3
Максимальне збільшення (X)	0,34	0,2
Мінімальне число діафрагми	f/22-36	f/22
Діаметр фільтра (мм)	55	72
Розміри (макс. діаметр висота) (прибл., мм)	69,5 × 69	81 × 88
Маса (прибл., г)	210	577

\* Значення еквівалентної фокусної відстані та кута огляду 35-мм фотоапарата визначені для цифрового фотоапарата зі змінним об'єктивом з датчиком зображення формату APS-C.

\*\* Мінімальна відстань фокусування — це найменша відстань між датчиком зображення та об'єктом.



- Цей об'єктив оснащений датчиком відстані. Датчик відстані забезпечує точніше вимірювання (ADI) за рахунок застосування спалаху для ADI.
- Залежно від механізму об'єктива, фокусна відстань може змінюватися відповідно до зміни відстані знімання. Фокусна відстань визначена для об'єктива, сфокусованого на нескінченність.
- Положення нескінченності передбачає деяке регулювання для корекції зсуву фокусу, викликаного зміною температури. Для знімання об'єкта на нескінченності у режимі РФ використовуйте видошукач та налаштуйте фокус.

### Про фокусну відстань

Кут огляду цього фотоапарата вужчий, ніж у 35-мм фотоапарата. Можна приблизно визначити еквівалент фокусної відстані 35-мм фотоапарата для зйомки з таким самим кутом огляду, збільшивши фокусну відстань об'єктива наполовину.

Наприклад, 50-мм об'єктив приблизно відповідає 75-мм об'єктиву 35-мм фотоапарата.

**Торгові марки**

- **α** є торговою маркою Sony Corporation.
- «Memory Stick», , «Memory Stick PRO», MEMORY STICK PRO, «Memory Stick Duo», MEMORY STICK DUO, «Memory Stick PRO Duo», MEMORY STICK PRO DUO, «Memory Stick PRO-HG Duo», MEMORY STICK PRO-HG DUO, «Memory Stick Micro», «MagicGate» та MAGICGATE є торговими марками Sony Corporation.
- «InfoLITHIUM» є торговою маркою Sony Corporation.
- «PhotoTV HD» є торговою маркою Sony Corporation.
- Логотипи «AVCHD Progressive» і «AVCHD Progressive» є торговими марками корпорацій Panasonic Corporation і Sony Corporation.
- Blu-ray Disc™ та Blu-ray™ є торговими марками Асоціації Blu-ray Disc.
- Dolby та символ подвійного D є торговими марками компанії Dolby Laboratories.
- Microsoft, Windows, DirectX і Windows Vista є зареєстрованими торговими марками або торговими марками корпорації Майкрософт (Microsoft Corporation) у США і/або інших країнах.
- HDMI, логотип HDMI та High-Definition Multimedia Interface є торговими марками або зареєстрованими торговими марками HDMI Licensing LLC.
- Macintosh і Mac OS є товарними знаками або зареєстрованими товарними знаками Apple Inc.
- PowerPC є зареєстрованим товарним знаком IBM Corporation у США.
- Intel, Intel Core, MMX та Pentium є товарними знаками або зареєстрованими товарними знаками корпорації Intel Corporation.
- Логотип SDXC є торговою маркою SD-3C, LLC.
- Eye-Fi є торговою маркою корпорації Eye-Fi Inc.
- MultiMediaCard є торговою маркою асоціації MultiMediaCard.
-  та «PlayStation» є зареєстрованими товарними знаками Sony Computer Entertainment Inc.
- Adobe є зареєстрованою торговою маркою або торговою маркою Adobe Systems Incorporated у США та/або інших країнах.



- Крім цього, назви систем та виробів, використані у цьому посібнику, взагалі є торговими марками або зареєстрованими торговими марками їх відповідних розробників або виробників. Однак позначки <sup>TM</sup> або ® використовуються не всюди в цьому посібнику.



- Отримайте більше задоволення від PlayStation 3, завантаживши застосунок для PlayStation 3 з PlayStation Store (там, де доступно.)
- Застосунок для PlayStation 3 потребує реєстрації в PlayStation Network та завантаження застосунка. Доступно в регіонах, де діє PlayStation Store.



# Алфавітний покажчик

## Цифры

3D.....47, 107, 244

## А

Авто HDR.....154

Авто.просмотр .....190

Автовспышка .....49, 147

Автокор. врем. GPS .....185

Автоспуск.....167

Автофокус .....125

АФ с затвором.....66

## Б

Багатокадрове усунення шуму .....152

Баланс білого .....160

Батарейний блок .....25, 27, 248

Бездротовий пульт дистанційного керування .....170

Бездротовий спалах .....148

Безперервна зйомка .....166

Безперервний брекетінг .....167

Блокування фокусу.....128

Блокування АЕ.....143

Брекетинг зі спалахом.....167

Брекетинг DRO.....170

Брекетинг .....167

Брекетинг балансу білого .....169

## В

Видошукач ..... 194

Виклик пам'яті ..... 200

Високошвидкісна синхронізація..... 147

Витримка ..... 112

Відеозйомка ..... 40, 119

Восстан. БД изобр. .... 198

Вспышка выкл ..... 49, 147

Встановлення часу..... 33

Выбор папк. записи..... 197

Выбор сцены ..... 46, 103

## Г

Гистограмма ..... 94

## Д

Датчик видошукача..... 20

Дисп.реж.воспр. .... 176

Діафрагма..... 110

Допоміжні дані GPS ..... 184

Друк ..... 216

## З

Загальне освітлення..... 169

Задній диск керування ..... 57

Закат ..... 46, 103

Записування звуку для відео..... 124

Зпол. вспыш. .... 49, 147

Заряджання батарейного блока .....	25	Кор.експ.диска.....	52, 69
Защита .....	177	Корекція діоптрії.....	36
Збільшене зображення.....	57	Корекція експозиції.....	51
Звуковые сигн. ....	72	Корекція експозиції спалаху .....	145
Зйомка .....	38	Користувацький баланс білого.....	162
Зйомку BULB.....	116	Корр. об.: Периферич. затенение .....	195
Зменшення дрижання фотоапарата .....	100	Коррекция объектива: Дисторсия .....	195
<b>И</b>		Коррекция объектива: Хром. абerr. ....	195
Извл. изобр. Auto+ .....	102	Коэфф.мощности .....	146
Индекс изображ .....	58	<b>М</b>	
<b>I</b>		Макро .....	46, 103
Индикатор фокусування.....	127	Меню .....	65
Інформаційний дисплей.....	99	Микрорегулир.АФ.....	131
<b>К</b>		Модель .....	207
Карта памяти .....	27, 246	Мультисегментный.....	144
Качество .....	186	Мультиселектор.....	60
Кількість фотознімків, які можна записати .....	252, 253	<b>Н</b>	
Кнопка блокир. фокуса.....	69	Название папки .....	197
Кнопка предпросмотра .....	192	Наочник .....	92
Кнопка AEL.....	188	Насиченість .....	157
Кнопка AF/MF .....	191	Настр. даты/врем. ....	35
Кнопка Fn.....	60, 63	Настроювання DPOF.....	216
Коефіцієнт стиснення.....	186	Натискання наполовину .....	39
Комп'ютер.....	75	Неперр. приор. АЭ .....	48, 108
Конденсація вологи.....	236	Неперр. съемка Auto+ .....	102
Контр.по HDMI .....	181	Номер файла.....	196
Контрастність.....	157	Ночная сцена .....	46, 103

Ночной портрет.....46, 103

## О

Об'єктив .....30

Область AF.....129

Оптим.Д-диапаз. ....153

Отобр.парам.Live View .....95

## П

Память .....200

Панорамна зйомка .....47, 106

Панорамний  
огляд.....47, 55, 106

Параметры записи .....123

Пейзаж.....46, 103

Перегляд зображень.....41, 174

Перегляд зображень на  
екрані телевізора.....59, 180

Передній диск керування.....57

Печать даты.....216

Пилозахисна функція .....218

Плечовий ремінь .....22

Повільна синхронізація.....149

Поворот .....174

Подсветка АФ .....130

Подтвержд.удал. ....73

Покадр. брекетинг .....167

Попередній перегляд .....112

Портрет .....46, 103

Порядок брекет. ....70

Приор. выдержки .....112

Приор. диафрагмы.....110

Программное авто .....109

Програмне забезпечення..... 78

Програмування балансу  
білого ..... 161

Пряме ручне  
фокусування ..... 136

Пульт дистанційного  
керування ..... 22, 170

## Р

Размер изобр. .... 55

Разрешение HDMI ..... 180

Распознаван. лиц..... 138

Регистрация лиц..... 140

Режим вспышки ..... 49, 89, 147

Режим измер. .... 144

Режим очистки ..... 218

Режим перегляду ..... 174

Режим просмотра ..... 53

Режим спрацювання  
шторки ..... 166

Резкость ..... 157

РК-монитор..... 85, 96, 172

Роз'єм DC IN ..... 22

Розумний  
телеконвертер..... 165

Ручне фокусування..... 133

Ручной экспозиция ..... 114

## С

Сброс ..... 202

Сетка ..... 190

Син.зад.штор. .... 49, 147

Скорость АФ ..... 70

Слайд-шоу ..... 175

Слежение за объект. ....	131	Функція SteadyShot.....	100
Создать папку .....	197	<b>Ц</b>	
Спорт .....	46, 103	Цвет. простран. ....	189
Спуск б/объектива.....	189	Цвет. фильтр.....	162
Створення диска .....	82, 213	Цветовая темпер. ....	162
Сумерки с рук .....	46, 103	Центровзвешенный.....	144
<b>Т</b>		Цифровой индикатор рівня.....	95
Творческ. стиль .....	157	<b>Ч</b>	
Технічні характеристики....	256	Часовой пояс.....	35
Точечный.....	144	Чутливість ISO .....	151
<b>У</b>		<b>Ш</b>	
Удалить .....	42, 178	Шкала EV .....	115, 169
Ум.эфф.кр.глаз .....	67	ШП высокого ISO .....	188
Умен. шума ветра .....	124	ШП длит. экспоз. ....	188
Управл.вспышкой.....	145	<b>Э</b>	
Управлен.AF/MF .....	137	Эконом.питания .....	193
Уст.Даты/Врем.....	33	Эффект рисунка.....	156
Уст.диска упр. ....	69	<b>Я</b>	
Уст.корр.эксп. ....	69	Язык.....	73
Устан.приорит. ....	66	Якість зображення.....	186
Установка AF-A .....	136	Яркость ЖКД .....	192
<b>Ф</b>		<b>A-Z</b>	
Фокусиров. лупа.....	134	Adobe RGB .....	189
Фокусна відстань.....	261	AUTO+.....	45, 102
Фокусування .....	125	AVCHD.....	82, 123, 241
Формат .....	186	«BRAVIA» Sync.....	181
Формат файлу відеороликів.....	122	Eye-Fi.....	198
Форматировать .....	196		
Функ. кнопки AEL .....	190		

---

Eye-Start AF .....	67
GPS .....	183, 242
Image Data Converter .....	79
JPEG .....	186
PMB .....	80
PMB Launcher .....	79
RAW .....	186
Smile Shutter .....	141
USB-соединение .....	208



