

HANDYCAM

# Цифровая видеокамера HD

# Цифрова відеокамера HD

Руководство по эксплуатации RU

Посібник з експлуатації UA

Изготовитель: Сони Корпорейшн  
Адрес: 1-7-1 Конан,  
Минато-ку, Токио 108-0075, Япония  
Страна-производитель: Япония

Дополнительная информация по данному изделию и ответы на часто задаваемые вопросы могут быть найдены на нашем Web-сайте поддержки покупателей.

Додаткову інформацію стосовно цього виробу та відповіді на часті запитання можна знайти на веб-сайті Служби підтримки споживачів компанії Sony.

Также см. веб-страницу:  
Див. також веб-сайт:

<http://www.sony.net/SonyInfo/Support/>

RU/UA

<http://www.sony.net/>

Напечатано на бумаге, изготовленной на 70% и более из бумажных отходов, с использованием печатной краски на основе растительного масла без примесей ЛОС (летучих органических соединений).

Надруковано на папері з можливістю переробки 70% чи більше, з використанням чорнила без летких органічних сполук, а виготовленого на основі рослинної олії.



HANDYCAM®

AVCHD Progressive

HDMI HIGH DEFINITION MULTIMEDIA INTERFACE

InfoLITHIUM V SERIES

MEMORY STICK™

XC CLASSIC

NAVTEQ MAPS

# Прочтите перед началом работы

Перед использованием устройства внимательно прочтите данное руководство и сохраните его для дальнейших справок.

## ПРЕДУПРЕЖДЕНИЕ

**Для уменьшения опасности возгорания или поражения электрическим током не подвергайте аппарат воздействию дождя или влаги.**

**Не подвергайте аккумуляторные батареи воздействию интенсивного солнечного света, огня или какого-либо источника излучения.**

## ПРЕДУПРЕЖДЕНИЕ

### Батарейный блок

Неправильное обращение с батарейным блоком может стать причиной его взрыва, возгорания, а также химических ожогов. Соблюдайте следующие меры предосторожности.

- Не разбирайте блок.
- Не подвергайте батарейный блок каким бы то ни было механическим воздействиям: ударам, падениям или попаданиям под тяжелые предметы.
- Во избежание короткого замыкания не допускайте контакта металлических предметов с контактами батарейного блока.
- Не допускайте нагрева батарейного блока до температуры выше 60 °С: избегайте воздействия на него прямых солнечных лучей, а также не оставляйте в припаркованном на солнце автомобиле.
- Запрещается сжигать блок или бросать его в огонь.
- Не следует использовать поврежденные и протекшие литий-ионные батареи.
- Для зарядки батарейного блока используйте оригинальное зарядное устройство Sony или

- другое совместимое зарядное устройство.
- Храните батарейный блок в недоступном для детей месте.
- Храните батарейный блок в сухом месте.
- Замену следует выполнять только на батарейный блок того же или аналогичного типа, рекомендованный Sony.
- Утилизация использованных батарейных блоков должна производиться надлежащим образом в соответствии с инструкциями.

Заменяйте батарею только на батарею указанного типа. Несоблюдение этого требования может привести к возгоранию или получению телесных повреждений.

### Адаптер переменного тока

Не включайте адаптер переменного тока, когда он находится в узком месте, например, между стеной и мебелью.

Подключайте адаптер переменного тока в ближайшую сетевую розетку. Немедленно отключите адаптер переменного тока от розетки, если возникнет какая-либо неисправность в работе видеокамеры.

Если видеокамера подключена к настенной розетке с помощью сетевого адаптера, питание от сети переменного тока подается, даже когда камера отключена.

### Примечание относительно шнура питания

Шнур питания специально предназначен для использования только с этой видеокамерой и не должен использоваться с другим электрооборудованием. Чрезмерное звуковое давление, производимое головным телефоном или гарнитурой, может привести к снижению слуха.

## Дата изготовления изделия.

Вы можете узнать дату изготовления изделия, взглянув на обозначение "P/D:", которое находится на этикетке со штрих кодом картонной коробки.

Знаки, указанные на этикетке со штрих кодом картонной коробки.

P/D:XX XXXX  
1 2

1. Месяц изготовления
2. Год изготовления  
A-0, B-1, C-2, D-3, E-4, F-5, G-6, H-7, I-8, J-9.

Дата изготовления литий-ионного батарейного блока указаны на боковой стороне или на поверхности с наклейкой.

5 буквенно-цифровых символов

XXXXX

7: 2007 г.	A: Январь
8: 2008 г.	B: Февраль
9: 2009 г.	C: Март
0: 2010 г.	D: Апрель
⋮	E: Май
	F: Июнь
	G: Июль
	H: Август
	I: Сентябрь
	J: Октябрь
	K: Ноябрь
	L: Декабрь

## ДЛЯ ПОЛЬЗОВАТЕЛЕЙ В ЕВРОПЕ



Настоящим Sony Corporation заявляет, что данная цифровая видеокамера HD HDR-CX740VE/PJ740VE/PJ760VE соответствует основным требованиям и иным соответствующим положениям Директивы 1999/5/ЕС. Дополнительную информацию см. по следующему URL-адресу:  
<http://www.compliance.sony.de/>

RU

### Примечание для покупателей в странах, где действуют директивы ЕС

Производителем данного устройства является корпорация Sony Corporation, 1-7-1 Konan Minato-ku Tokyo, 108-0075 Jарап. Уполномоченным представителем по электромагнитной совместимости (EMC) и безопасности изделия является компания Sony Deutschland GmbH, Hedelfinger Strasse 61, 70327 Stuttgart, Germany. По вопросам обслуживания и гарантии обращайтесь по адресам, указанным в соответствующих документах.

### Внимание

Электромагнитные поля определенных частот могут влиять на изображение и звук данного аппарата.

Данное изделие было испытано и признано соответствующим диапазону, установленному инструкцией EMC, по использованию соединительных кабелей короче 3 метров.

### Уведомление

Если статическое электричество или электромагнитные силы приводят к сбою в передаче данных, перезапустите приложение или отключите и снова подключите коммуникационный кабель (USB и т.д.).



**Утилизация отслужившего электрического и электронного оборудования (директива применяется в странах Евросоюза и других европейских странах, где действуют системы раздельного сбора отходов)**

Данный знак на устройстве или его упаковке обозначает, что данное устройство нельзя утилизировать вместе с прочими бытовыми отходами. Его следует сдать в соответствующий приемный пункт переработки электрического и электронного оборудования. Неправильная утилизация данного изделия может привести к потенциально негативному влиянию на окружающую среду и здоровье людей, поэтому для предотвращения подобных последствий необходимо выполнять специальные требования по утилизации этого изделия. Переработка данных материалов поможет сохранить природные ресурсы. Для получения более подробной информации о переработке этого изделия обратитесь в местные органы городского управления, службу сбора бытовых отходов или в магазин, где было приобретено изделие.



**Утилизация использованных элементов питания (применяется в странах Евросоюза и других европейских странах, где действуют системы раздельного сбора отходов)**

Данный знак на элементе питания или упаковке означает, что элемент питания, поставляемый с устройством, нельзя утилизировать вместе с прочими бытовыми отходами.

На некоторых элементах питания данный символ может комбинироваться с символом химического элемента. Символы ртути (Hg) или свинца (Pb) указываются, если содержание данных металлов более 0,0005% (для ртути) и 0,004% (для свинца) соответственно. Обеспечивая правильную утилизацию использованных элементов питания, вы предотвращаете негативное влияние на окружающую среду и здоровье людей, возникающее при неправильной утилизации. Вторичная переработка материалов, использованных при изготовлении элементов питания, способствует сохранению природных ресурсов.

При работе устройств, для которых в целях безопасности, выполнения каких-либо действий или сохранения имеющихся в памяти устройств данных необходима подача постоянного питания от встроенного элемента питания, замену такого элемента питания следует производить только в специализированных сервисных центрах.

Для правильной утилизации использованных элементов питания, после истечения срока службы, сдавайте их в соответствующий пункт по сбору электронного и электрического оборудования.

Об использовании прочих элементов питания, пожалуйста, узнайте в разделе, в котором даны инструкции по извлечению элементов питания из устройства, соблюдая меры безопасности. Сдавайте использованные элементы питания в соответствующие пункты по сбору и переработке использованных элементов питания.

Для получения более подробной информации о вторичной переработке данного изделия или использованного элемента питания, пожалуйста, обратитесь в местные органы городского управления, службу сбора бытовых отходов или в магазин, где было приобретено изделие.

**Только для модели  
предназначенных для рынков  
России и стран СНГ**



MO04

## О настройке языка

---

- Для пояснения процедур использования видеокамеры используются экраны на различных языках. При необходимости перед использованием видеокамеры измените язык экрана (стр. 21).

## О записи



---

- Перед началом записи проверьте работу функции записи, чтобы убедиться в том, что изображение и звук записываются нормально.
- Компенсация за содержание записей не выплачивается, даже если запись или воспроизведение невозможны по причине неисправности видеокамеры, носителя записи и т. п.
- Системы цветного телевидения различаются в зависимости от страны/региона. Для просмотра ваших записей на телевизоре вам необходимо использовать телевизор, поддерживающий системуPAL.
- Телевизионные программы, кинофильмы, видеокассеты и другие материалы могут быть защищены авторским правом. Несанкционированная запись таких материалов может противоречить законам об авторском праве.

## Примечания по использованию

---

- Не делайте следующего. Это может привести к повреждению носителя записи, невозможности воспроизведения записанных изображений или их утрате, а также к другим неисправностям.
  - выталкивание карты памяти, когда индикатор доступа (стр. 24) светится или мигает
  - извлечение аккумуляторной батареи или отключение адаптера переменного тока от видеокамеры, или механические удары или вибрация видеокамеры, когда

индикаторы  (Фильм)/  (Фото) (стр. 26) или индикатор доступа (стр. 24) светятся или мигают

- Когда видеокамера подключена к другим устройствам посредством USB-подключения и питание камеры включено, не закрывайте панель LCD. Записанные данные изображения могут быть утрачены.
- Используйте видеокамеру в соответствии с местными нормативными требованиями.

## Панель LCD, видеоискатель (HDR-CX730E/CX740E/CX740VE/CX760E/CX760VE/PJ740VE/PJ760E/PJ760VE)

---

- Экран LCD и видеоискатель (HDR-CX730E/CX740E/CX740VE/CX760E/CX760VE/PJ740VE/PJ760E/PJ760VE) изготовлены с применением высокоточной технологии, что обеспечивает эффективное использование более 99,99% точек. Тем не менее, на экране LCD могут постоянно отображаться мелкие черные и/или яркие точки (белого, красного, синего или зеленого цвета). Появление этих точек является нормальным следствием производственного процесса и никак не влияет на качество записи.

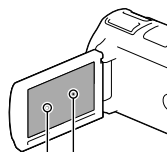

Черные точки

Белые, красные, синие или зеленые точки

## О данном руководстве, иллюстрациях и экранах дисплея

---

- Примеры изображений, используемые в этом руководстве только в качестве иллюстраций, сняты с использованием

цифровой фотокамеры, поэтому они могут отличаться от изображений и индикаторов экрана, которые могут в реальности появляться на вашей видеокамере.

Иллюстрации вашей видеокамеры и индикация на экране также преувеличены или упрощены для большей наглядности.

- Конструкция и технические характеристики видеокамеры и принадлежностей могут быть изменены без предварительного уведомления.
- В этом руководстве внутренняя память (HDR-CX740E/CX740VE/CX760E/CX760VE/PJ710VE/PJ720E/PJ740VE/PJ760E/PJ760VE) видеокамеры и карта памяти называются как “носитель записи”.
- В данном руководстве диск DVD записанный с качеством изображения высокой четкости (HD) называется диском записи AVCHD.
- Название модели указывается в этом руководстве там, где имеются отличия в характеристиках моделей. Проверьте название модели на нижней стороне вашей видеокамеры.
- Иллюстрации, используемые в данном руководстве, основаны на модели HDR-PJ760VE, если не указано другого.

	Носитель записи	Объем внутренней памяти	Разъем USB
HDR-CX730E*1	Только карта памяти	—	Только выход
HDR-CX740E*1/ CX740VE*1*2	Внутренняя память + карта памяти	32 ГБ	Только выход
HDR-PJ740VE*1*2*3			
HDR-PJ710VE*2*3			Вход/ Выход
HDR-PJ720E*3	64 ГБ		
HDR-CX760E*1/ CX760VE*1*2		96 ГБ	
HDR-PJ760E*1*3/ PJ760VE*1*2*3			

Модель, отмеченная \*1, оборудована видеискателем.

Модель, отмеченная \*2, оборудована функцией GPS.

Модель, отмеченная \*3, оборудована проектором.

## Дополнительная информация о видеокамере (Руководство пользователя “Handycam”)

Руководство пользователя “Handycam” является онлайн-руководством. Обратитесь к нему для получения подробных инструкций по многочисленным функциям видеокамеры.



### 1 Зайдите на страницу поддержки компании Sony.

<http://www.sony.net/SonyInfo/Support/>

### 2 Выберите вашу страну или регион.

### 3 На странице поддержки найдите название вашей модели.

- Проверьте название модели на нижней стороне вашей видеокамеры

# Содержание

Прочтите перед началом работы.....	2
Дополнительная информация о видеокамере (Руководство пользователя "Handycam").....	7
Детали и элементы управления.....	11

---

## Подготовка к работе

Прилагаемые принадлежности.....	16
Зарядка аккумуляторной батареи.....	17
Зарядка аккумуляторной батареи с помощью компьютера.....	18
Зарядка аккумуляторной батареи за границей.....	20
Включение питания и установка даты и времени.....	21
Изменение настройки языка.....	21
Подготовка носителя записи.....	24
Выбор носителя записи (HDR-CX740E/CX740VE/CX760E/CX760VE/ PJ710VE/PJ720E/PJ740VE/PJ760E/PJ760VE).....	24
Установка карты памяти.....	24

---

## Запись/Воспроизведение

Запись.....	26
Запись фильмов.....	26
Фотосъемка.....	26
Увеличение.....	30
Воспроизведение.....	31
Воспроизведение фильмов и фотографий с карты (HDR-CX740VE/ CX760VE/PJ710VE/PJ740VE/PJ760VE).....	32
Кнопки, используемые во время воспроизведения.....	34

---

## Расширенные функции

Четкая съемка людей.....	36
Четкая запись выбранного субъекта (Приоритет лица).....	36
Четкая запись голоса (Ближе голос).....	36
Автоматическая съемка улыбок (Распознав. улыбки).....	37
Запись фильмов в различных ситуациях.....	37
Автоматический выбор настройки в соответствии с ситуацией записи (Интеллектуал. авторежим).....	37
Снижение дрожания камеры (  SteadyShot).....	38
Запись при недостаточном освещении (NightShot).....	39
Запись фильмов в темных местах (Подсветка видео).....	39



Запись изображений с выбранным качеством изображения.....	40
Выбор качества изображений фильмов (Режим записи) .....	40
Изменение качества изображения фотографий .....	41
Использование функций регулировки вручную .....	42
Съемка в режиме приоритета диафрагмы.....	42
Съемка в режиме приоритета выдержки затвора .....	42
Управление настройками изображения вручную с помощью диска MANUAL .....	43
Запись информации о вашем местоположении (GPS) (HDR-CX740VE/CX760VE/ PJ710VE/PJ740VE/PJ760VE) .....	44
Получение карты текущего местоположения (режим приоритета триангуляции).....	45
Проверка состояния триангуляции .....	46
Насладитесь обзором ваших фильмов (Воспроизведение выбранных) .....	48
Сохранение Воспроизведения выбранных с качеством изображения HD ( Сохран.  сценарий).....	49
Преобразование формата данных в формат с качеством изображения STD (Выбран. фильмы).....	50
Воспроизведение изображений на телевизоре.....	51
Использование 5,1-канального объемного звука .....	51
Использование встроенного проектора (HDR-PJ710VE/PJ720E/PJ740VE/ PJ760E/PJ760VE) .....	54

## Редактирование

Редактирование на видеокамере .....	56
Удаление фильмов и фотографий .....	56
Разделение фильма на сцены .....	57
Сохранение кадра из фильма в качестве фотографии .....	57

## Сохранение фильмов и фотографий на компьютере

При подключении видеокамеры к компьютеру будет доступен ряд удобных функций .....	59
Для Windows .....	59
Для Mac .....	60
Подготовка компьютера (Windows).....	61
Действие 1. Проверка компьютерной системы .....	61
Действие 2. Установка встроенного программного обеспечения "PlayMemories Home".....	61
Запуск программного обеспечения "PlayMemories Home" .....	64

Загрузка соответствующего программного обеспечения для видеокамеры...	65
Установка программы Music Transfer (HDR-CX760E/CX760VE/PJ710VE/ PJ720E/PJ760E/PJ760VE)	65
Установка программного обеспечения на компьютер Mac	65

---

## Сохранение изображений на внешнем устройстве

Руководство по копированию	66
Устройства, на которых можно воспроизводить созданный диск	67
Создание диска с помощью устройства записи или рекордера DVD	68
Создание диска с помощью DVDirect Express	68
Создание диска с качеством изображения высокой четкости (HD) с помощью устройства записи DVD	69
Создание диска с качеством изображения стандартной четкости (STD) с помощью рекордера и т. п.	69
Сохранение изображений на внешнем носителе записи	71

---

## Индивидуальная настройка видеокамеры

Использование меню	74
Списки меню	76

---

## Другое/Указатель

Устранение неисправностей	80
Отображение результатов самодиагностики/ Предупреждающие индикаторы	82
Время записи фильмов/количество записываемых фотографий	83
Предполагаемое время записи и воспроизведения с каждой аккумуляторной батареей	83
Предполагаемое время записи фильма	84
Приблизительное доступное количество и размер фотографий	86
Обращение с видеокамерой	87
Спецификации	94
ЛИЦЕНЗИОННОЕ СОГЛАШЕНИЕ С КОНЕЧНЫМ ПОЛЬЗОВАТЕЛЕМ КАРТОГРАФИЧЕСКИХ ДАННЫХ В РАМКАХ ПРОДУКТОВ ДЛЯ ВИДЕОКАМЕР (HDR-CX740VE/CX760VE/PJ710VE/PJ740VE/PJ760VE)	98
Индикаторы экрана	102
Алфавитный указатель	104

# Детали и элементы управления

В круглых скобках ( ) указаны номера страниц для справок.

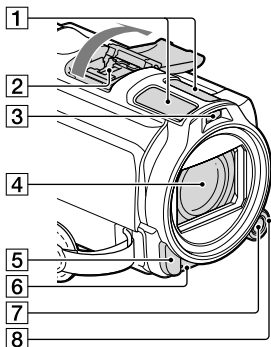

- 1 Встроенный микрофон
- 2 Разъем активного интерфейса



- 3 Вспышка/подсветка видео
- 4 Объектив (объектив Carl Zeiss)
- 5 Датчик пульта дистанционного управления/инфракрасный порт
- 6 Индикатор записи камеры (79)

Индикатор записи камеры горит красным цветом во время записи. Индикатор мигает при малой оставшейся емкости носителя записи или низком уровне заряда батареи.

- 7 Кнопка MANUAL (43)
- 8 Диск MANUAL (43)

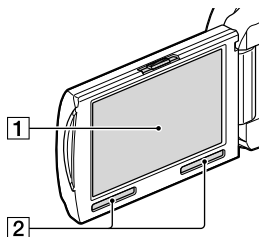

HDR-CX730E/CX740E/CX740VE/  
CX760E/CX760VE

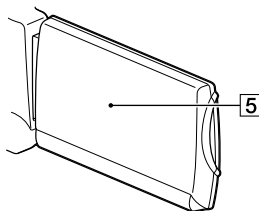

HDR-PJ710VE/PJ720E/PJ740VE/PJ760E/  
PJ760VE

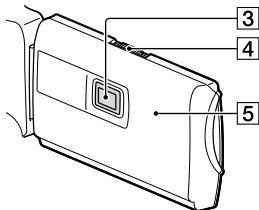

- 1 Экран LCD/сенсорная панель (21, 23)  
Повернув панель LCD на 180 градусов, можно закрыть ее экран LCD наружу. Это удобно для режима воспроизведения.
- 2 Динамики
- 3 Объектив проектора (54)
- 4 Рычаг PROJECTOR FOCUS (54)
- 5 Антенна GPS (HDR-CX740VE/CX760VE/PJ710VE/PJ740VE/PJ760VE)  
Антенна GPS расположена на панели LCD.

### HDR-PJ710VE/PJ720E

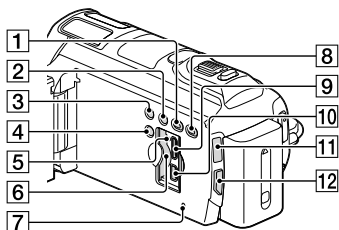

### HDR-CX730E/CX740E/CX740VE/CX760E/CX760VE

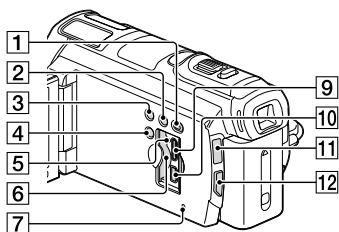

### HDR-PJ740VE/PJ760VE/PJ760E

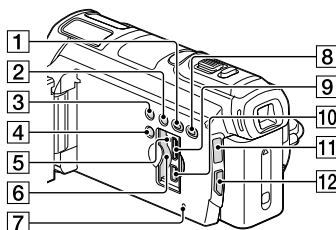

- 1 Кнопка (Просмотр изображений)
- 2 Кнопка LIGHT (Подсветка видео) (39)
- 3 Кнопка NIGHTSHOT (39)
- 4 Кнопка POWER
- 5 Индикатор доступа к карте памяти (24)  
Индикатор постоянно горит или мигает, когда видекамерой выполняется считывание или запись данных.
- 6 Слот карты памяти (24)
- 7 Кнопка RESET  
Нажмите кнопку RESET при помощи остроконечного предмета.  
Нажмите кнопку RESET для инициализации всех настроек, включая настройку часов.
- 8 Кнопка PROJECTOR (54) (HDR-PJ710VE/PJ720E/PJ740VE/PJ760E/PJ760VE)
- 9 Разъем HDMI OUT (51)
- 10 Разъем (USB) (68, 71)
- 11 Индикаторы режимов (фильм)/ (фото) (26)
- 12 Кнопка MODE

### HDR-PJ710VE/PJ720E

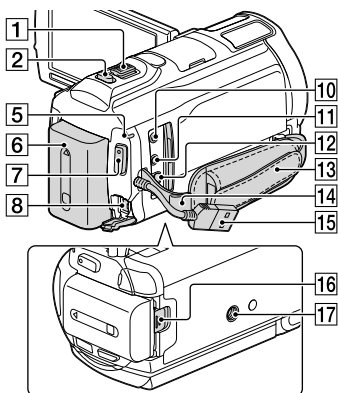

### HDR-CX730E/CX740E/CX740VE/ CX760E/CX760VE/PJ740VE/PJ760E/ PJ760VE

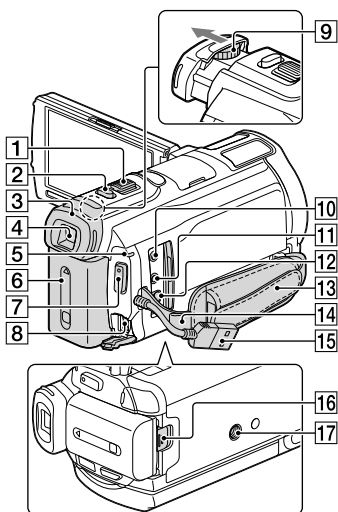

- 1 Рычаг привода трансфокатора (30)
- 2 Кнопка PHOTO (26)
- 3 Наглазник
- 4 Видоискатель (22)
- 5 Индикатор CHG (зарядка) (17)
- 6 Аккумуляторная батарея (17)
- 7 Кнопка START/STOP (26)
- 8 Разъем DC IN (17)
- 9 Рычаг регулирования объектива видеоискателя (22)
- 10 Разъем  (микрофон) (PLUG IN POWER)
- 11 Разъем  (наушники)
- 12 Дистанционный соединитель A/V (51)
- 13 Ремень для руки
- 14 Петля для плечевого ремня
- 15 Встроенный USB кабель (18)
- 16 Рычаг освобождения аккумуляторной батареи BATT (19)
- 17 Гнездо штатива

Присоедините штатив (продается отдельно: длина винта должна быть менее 5,5 мм).

## Закрепление ремешка для руки

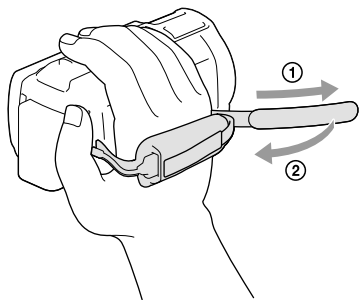

## Крепление бленды

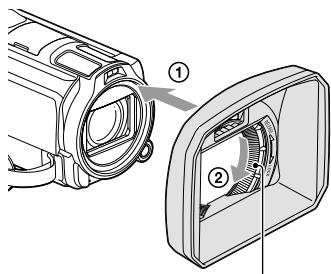

Фиксирующее кольцо

Правильно совместите бленду с видеокамерой (①), затем поверните фиксирующее кольцо бленды в направлении, показанном стрелкой (②).

- При установке бленды объектива правильно совместите открытую часть бленды с местом, где располагается вспышка видеокамеры.
- Чтобы снять бленду, поверните фиксирующее кольцо в направлении противоположном стрелке.
- Снимите бленду, когда вы записываете фильм с использованием функции NightShot. Если вы этого не сделаете, тень от бленды будет отражаться и записываться в ваших фильмах.

- Снимите бленду объектива при эксплуатации камеры с прилагаемым дистанционным пультом управления.

## Крепление переходного кольца

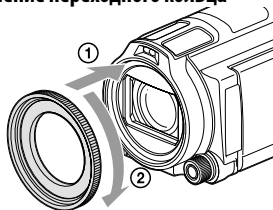

Правильно совместите переходное кольцо с видеокамерой (①), затем поверните его по направлению стрелки для фиксации переходного кольца на месте (②).

- Установив переходное кольцо вы можете изменить диаметр фильтра на 37 мм, что позволит вам использовать рекомендуемый конверсионный объектив.
- Вы не можете установить широкоугольный конверсионный объектив/фильтр при установленном переходном кольце.
- Для снятия переходного кольца поверните его в направлении, противоположном направлению стрелки.

## Беспроводной пульт дистанционного управления

Беспроводной пульт дистанционного управления рекомендуется использовать для управления проектором (HDR-PJ710VE/PJ720E/PJ740VE/PJ760E/PJ760VE).

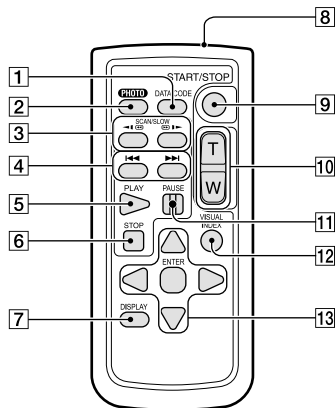

### 1 Кнопка DATA CODE (78)

Отображение даты и времени, данных настройки камеры или координат (HDR-CX740VE/CX760VE/PJ710VE/PJ740VE/PJ760VE) записанных изображений при нажатии на эту кнопку во время воспроизведения.

### 2 Кнопка PHOTO (26)

При нажатии этой кнопки изображение на экране записывается как фотография.

### 3 Кнопки SCAN/SLOW (34)

### 4 Кнопки I◀◀/▶▶I (Предыдущий/следующий) (34)

### 5 Кнопка PLAY

### 6 Кнопка STOP

### 7 Кнопка DISPLAY (27)

### 8 Передатчик

### 9 Кнопка START/STOP (26)

### 10 Кнопки привода трансфокатора

### 11 Кнопка PAUSE

### 12 Кнопка VISUAL INDEX (31)

Отображает экран указателя во время воспроизведения.

### 13 Кнопки ◀/▶/▲/▼/ENTER

При нажатии на любую из этих кнопок на экране LCD появляется голубая рамка. Выберите нужную кнопку или элемент с помощью кнопок ◀/▶/▲/▼, затем нажмите ENTER для входа.

## Прилагаемые принадлежности

Числа в круглых скобках ( ) обозначают количество принадлежностей.

Видеокамера (1)

Адаптер переменного тока (1)

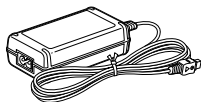

Шнур питания (1)

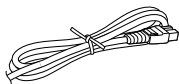

HDMI-кабель (1)

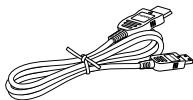

A/V соединительный кабель (1)



Кабель для USB-подключения (1)

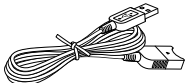

- Кабель для USB-подключения предназначен только для использования с этой видеокамерой. Используйте этот кабель, если Встроенный USB кабель видеокамеры (стр. 18) слишком короткий для подключения.

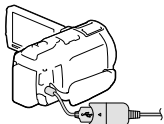

Бленда (1)



Переходное кольцо (1)

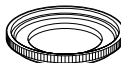

Беспроводной пульт дистанционного управления (1)



Аккумуляторная батарея NP-FV50 (1)

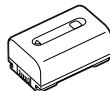

“Руководство по эксплуатации” (Данное руководство) (1)

### Примечания

- Программное обеспечение “PlayMemories Home” (Версия Lite) и “Справочное руководство по PlayMemories Home” предварительно установлено в эту видеокамеру (стр. 61, стр. 64).



# Зарядка аккумуляторной батареи

- 1 Закройте экран LCD после установки на место видеоискателя (HDR-CX730E/CX740E/CX740VE/CX760E/CX760VE/PJ740VE/PJ760E/PJ760VE) и установите аккумуляторную батарею.

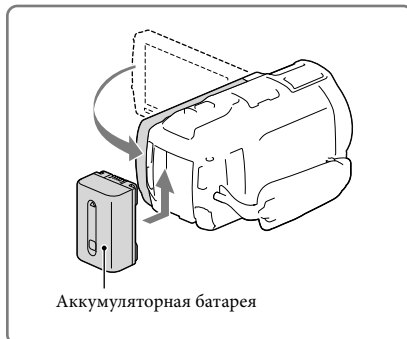

- 2 Подключите адаптер переменного тока (1) и шнур питания (2) к видеокамере и сетевой розетке.

- Индикатор CHG (зарядка) будет светиться.
- Индикатор CHG (зарядка) гаснет, когда аккумуляторная батарея блок полностью заряжен. Отключите адаптер переменного тока от разъема DC IN вашей видеокамеры.

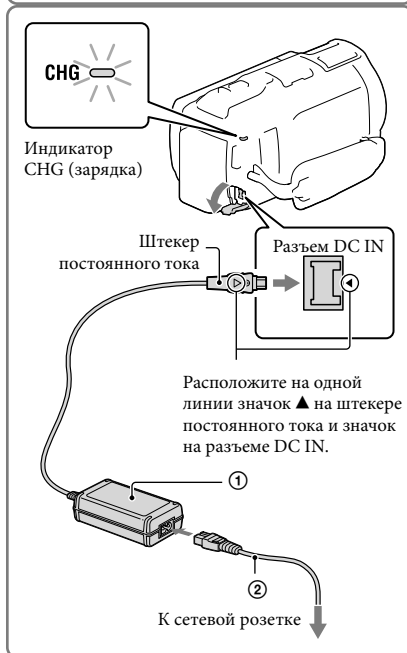

## Примечания

- Вы не можете подключить к видеокамере любую аккумуляторную батарею "InfoLITHIUM", отличную от серии V.

## Зарядка аккумуляторной батареи с помощью компьютера

Выключите видеокамеру и подключите видеокамеру к работающему компьютеру, используя Встроенный USB кабель.

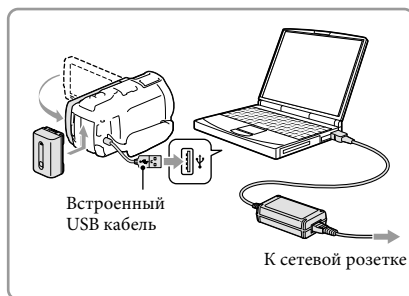

## Зарядка аккумуляторной батареи от сетевой розетки с использованием Встроенный USB кабель

Вы можете зарядить аккумуляторную батарею, подключив Встроенный USB кабель к сетевой розетке через зарядное устройство USB/сетевой адаптер переменного тока AC-UD10 (продается отдельно). Вы не можете использовать портативные источники питания Sony CP-AH2R, CP-AL или AC-UP100 (продается отдельно) для зарядки видеокамеры.

## Время зарядки

Приблизительное время полной зарядки полностью разряженной аккумуляторной батареи (мин.).

Аккумуляторная батарея	Время зарядки	
	Адаптер переменного тока	Встроенный USB кабель* (при использовании компьютера)
NP-FV50 (прилагается)	155	280
NP-FV70	195	545
NP-FV100	390	1000

• Время зарядки, указанное в таблице выше, было измерено при зарядке видеокамеры при температуре 25 °C. Рекомендуется заряжать батарею в диапазоне температур от 10 °C до 30 °C.

\* Время зарядки измерялось без использования дополнительного кабеля для USB-подключения.

## Извлечение аккумуляторной батареи

Закройте экран LCD. Сдвиньте рычаг освобождения аккумуляторной батареи ВАТТ (батарея) (1) и извлеките аккумуляторную батарею (2).

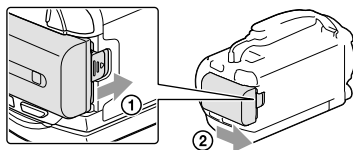



## Использование сетевой розетки в качестве источника питания

Выполните ряд подключений, совпадающих с подключением для зарядки аккумуляторной батареи.

Аккумуляторная батарея не разряжается даже в случае ее подключения к видеокамере.

## Примечания по аккумуляторной батарее

- При извлечении аккумуляторной батареи или отключении адаптера переменного тока выключите видеокамеру и убедитесь, что индикаторы  (Фильм)/ (Фото) (стр. 26) и индикатор доступа (стр. 24) не горят.
- Индикатор CHG (зарядка) мигает во время зарядки в следующих случаях:
  - Аккумуляторная батарея подключена неправильно.
  - Аккумуляторная батарея повреждена.
  - Низкая температура аккумуляторной батареи. Снимите аккумуляторную батарею с видеокамеры и поместите ее в теплое место.
  - Высокая температура аккумуляторной батареи. Снимите аккумуляторную батарею с видеокамеры и поместите ее в холодное место.
- При подключении видеоосвещения (продается отдельно) рекомендуется использовать аккумуляторную батарею NP-FV70 или NP-FV100.
- Вы не можете использовать аккумуляторную батарею NP-FV30 “InfoLITHIUM” с вашей видеокамерой.
- В настройке по умолчанию питание выключается автоматически приблизительно через 2 минуты бездействия видеокамеры для экономии заряда батареи ([Эко-режим], стр. 79).

## Примечания относительно адаптера переменного тока

- При использовании адаптера переменного тока включайте его в ближайшую сетевую розетку. В случае возникновения каких-либо неполадок в работе видеокамеры немедленно отсоедините адаптер переменного тока от сетевой розетки.
- При использовании адаптера переменного тока не размещайте его в узких пространствах, например, между стеной и мебелью.
- Не допускайте короткого замыкания штекера постоянного тока адаптера переменного тока или контактов батареи металлическими предметами. Это может привести к неполадкам.

- Отсоединяйте адаптер переменного тока от видеокамеры, одновременно удерживая видеокамеру и штекер постоянного тока.



- Время записи, время воспроизведения (стр. 83)
- Индикатор оставшегося заряда батареи (стр. 27)
- Зарядка аккумуляторной батареи за границей (стр. 20 )

## Зарядка аккумуляторной батареи за границей

Вы можете заряжать аккумуляторную батарею в любой стране/регионе используя прилагаемый к ней адаптер переменного тока, который можно использовать в диапазоне от 100 В до 240 В переменного тока с частотой 50 Hz/60 Hz. Не используйте электронный трансформатор напряжения.

# Включение питания и установка даты и времени

- 1 Откройте экран LCD видеокамеры и включите питание.
  - Вы также можете включить видеокамеру, нажав кнопку POWER (стр. 12).
- 2 Выберите желаемый язык, затем выберите [Дал.].

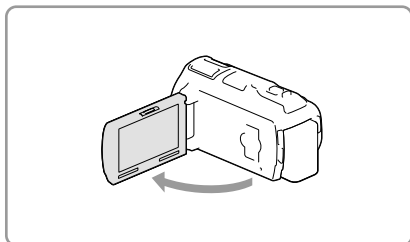

- 3 Выберите нужный географический регион с помощью [←]/[→], затем выберите [Дал.].

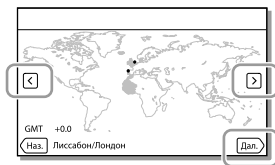

- 4 Установите [Летнее время], выберите формат даты, а также дату и время.

- Если вы установите [Летнее время] на [Вкл.], часы будут переведены на 1 час вперед.
- При выборе даты и времени выберите один из элементов и отрегулируйте значение при помощи [↑]/[↓].
- При выборе [OK] операция настройки даты и времени завершается.



## Изменение настройки языка

Вы можете изменить язык, на котором отображаются сообщения на экране. Выберите [MENU] → [Установка] → [Общие настройки] → [Language Setting] → требуемый язык.

## Отключение питания

Закройте экран LCD или нажмите на кнопку POWER (стр. 12).

Если видоискатель выдвинут, задвиньте видоискатель, как показано на иллюстрации справа (HDR-CX730E/CX740E/CX740VE/CX760E/CX760VE/PJ740VE/PJ760E/PJ760VE).

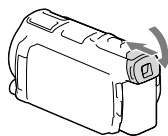

О включении или выключении видеокамеры с использованием экрана LCD или видоискателя (HDR-CX730E/CX740E/CX740VE/CX760E/CX760VE/PJ740VE/PJ760E/PJ760VE)

Питание видеокамеры включается или выключается в зависимости от состояния экрана LCD или видоискателя.

Состояние	Питание видеокамеры	
Экран LCD	Видоискатель	
Открыт	Задвинут	Вкл
	Выдвинут	Вкл
Закрыт	Задвинут	Выкл
	Выдвинут	Вкл

### Примечания

- Даже если экран LCD закрыт, видеокамера не выключится, если видоискатель выдвинут. При выключении питания видеокамеры убедитесь, что видоискатель задвинут в исходное положение.

При выполнении записи только с видоискателем (HDR-CX730E/CX740E/CX740VE/CX760E/CX760VE/PJ740VE/PJ760E/PJ760VE)

Выдвиньте видоискатель (①) и закройте панель LCD, затем отрегулируйте видоискатель под требуемым углом (②). Если индикатор на видоискателе выглядит расплывчатым, отрегулируйте его вид при помощи рычага настройки объектива видоискателя, расположенного над видоискателем.

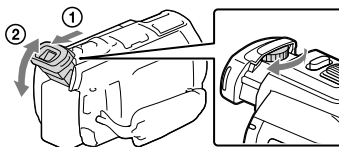

## Регулирование угла наклона панели LCD

Сначала откройте панель LCD под углом 90 градусов к видеокамере (1) и затем отрегулируйте угол наклона (2).

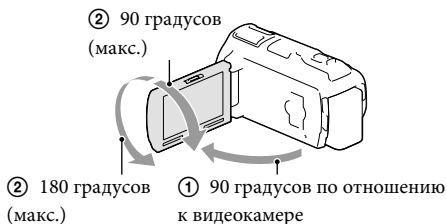

## Отключение звуковых сигналов

Выберите [MENU] → [Установка] → [Общие настройки] → [Звук] → [Выкл].

### Примечания



- Дата, время и условия записи, а также координаты (HDR-CX740VE/CX760VE/PJ710VE/PJ740VE/PJ760VE) автоматически записываются на носитель записи. Они не отображаются во время записи. Однако во время воспроизведения эти данные можно просмотреть, выбрав параметр [Код данных]. Для их отображения выберите [MENU] → [Установка] → [▶ Настр. воспроизвед.] → [Код данных] → [Дата/Время].
- После установки часов время будет отрегулировано автоматически при установке для [Автонастр. часов] и [Авторегулир. обл.] значения [Вкл.]. Автоматическая настройка времени может выполняться неправильно в зависимости от страны/региона, выбранных для данной видеокамеры. В этом случае следует установить для [Автонастр. часов] и [Авторегулир. обл.] значение [Выкл.] (HDR-CX740VE/CX760VE/PJ710VE/PJ740VE/PJ760VE).



- [Включ. питан. с LCD] (HDR-PJ710VE/PJ720E) (стр. 79)
- Для повторной установки даты и времени: [Устан. даты и вр.] (стр. 79)
- Калибровка сенсорной панели: [Калибровка] (стр. 91)

# Подготовка носителя записи

Носитель записи, который может использоваться, отображается на экране вашей видеокамеры следующими значками.

	Носитель записи по умолчанию	Альтернативный носитель записи
HDR-CX730E	 Карта памяти	—
HDR-CX740E/ CX740VE/CX760E/ CX760VE/PJ710VE/ PJ720E/PJ740VE/ PJ760E/PJ760VE	 Внутренняя память	 Карта памяти

## Примечания

- Вы не можете выбрать разные носители записи для фильмов и фотографий.

## Выбор носителя записи (HDR-CX740E/CX740VE/CX760E/CX760VE/ PJ710VE/PJ720E/PJ740VE/PJ760E/PJ760VE)

Выберите [MENU] → [Установка] → [Настройки носителя] → [Выбор носителя] → требуемый носитель.

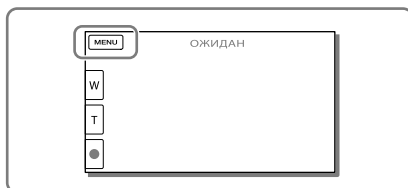

## Установка карты памяти

Откройте крышку и вставьте карту памяти до щелчка.

- При установке новой карты памяти появляется экран [Подготовка файла базы данных изображений. Пожалуйста, подождите.]. Дождитесь исчезновения экрана.

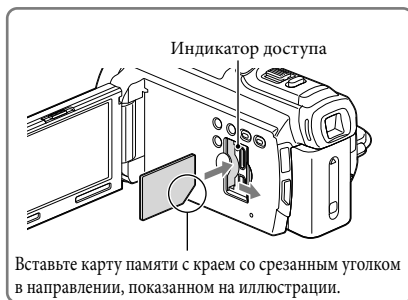



## Извлечение карты памяти

Откройте крышку и слегка однократно нажмите на карту памяти.

### Примечания

- Для обеспечения устойчивой работы карты памяти рекомендуется отформатировать карту памяти с видеокамерой перед первым использованием (стр. 78). Форматирование карты памяти приведет к удалению всех данных, сохраненных на ней, и эти данные будет невозможно восстановить. Сохраните ваши важные данные на компьютере и т. п.
- При отображении [Не удалось создать новый файл базы изображений. Возможно, недостаточно свободного места.] выполните форматирование карты памяти (стр. 78).
- Убедитесь в правильном направлении установки карты памяти. Если принудительно вставить карту памяти в неправильном направлении, это может привести к повреждению карты памяти, слота для карт памяти или данных изображений.
- При установке или извлечении карты памяти соблюдайте осторожность во избежание выталкивания и падения карты памяти.

## Типы карт памяти, которые можно использовать с видеокамерой

		Класс скорости SD	Емкость (работа проверена)	Описываемые в данном руководстве
“Memory Stick PRO Duo” (Mark2)		—	Вплоть до 32 ГБ	“Memory Stick PRO Duo”
“Memory Stick PRO-HG Duo”				
Карта памяти SD		Класс 4 или быстрее	Вплоть до 64 ГБ	Карта памяти SD
Карта памяти SDHC				
Карта памяти SDXC				

- Работа со всеми картами памяти не гарантируется.

### Примечания

- MultiMediaCard не может использоваться с этой видеокамерой.
- Фильмы, записанные на картах памяти SDXC, не могут импортироваться или воспроизводиться на компьютерах или аудиовизуальных устройствах, не поддерживающих файловую систему exFAT\*, путем подключения видеокамеры к этим устройствам при помощи кабеля USB. Заранее убедитесь, что подключаемое оборудование поддерживает систему exFAT. Если вы подключите оборудование, не поддерживающее систему exFAT, и на дисплее появится экран форматирования, не выполняйте форматирования. Все записанные данные будут утрачены.
- \* Файловая система exFAT - это система, используемая для карт памяти SDXC.



- Носитель записи/воспроизведения/редактирования: Экранные индикаторы во время записи (стр. 103)
- Время записи фильмов/количество записываемых фотографий (стр. 83)

## Запись

По умолчанию фильмы и фотографии записываются на следующем носителе записи. Фильмы записываются с качеством изображения высокой четкости (HD).

HDR-CX730E: Карта памяти

HDR-CX740E/CX740VE/CX760E/CX760VE/PJ710VE/PJ720E/PJ740VE/PJ760E/PJ760VE:

Внутренняя память

### Запись фильмов

- 1 Откройте экран LCD и нажмите **MODE** для включения лампы  (Фильм).

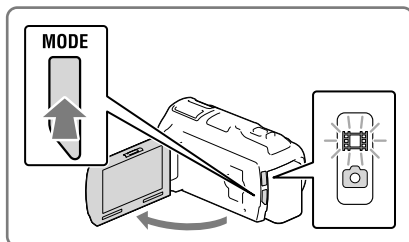

- 2 Нажмите **START/STOP** для начала записи.

- Для остановки записи повторно нажмите кнопку **START/STOP**.
- Вы можете записать фотографии во время записи фильма, нажав кнопку **PHOTO** (Двойная съемка).

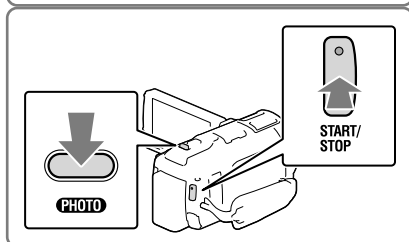

### Фотосъемка

- 1 Откройте экран LCD и нажмите **MODE** для включения индикаторы  (Фото).

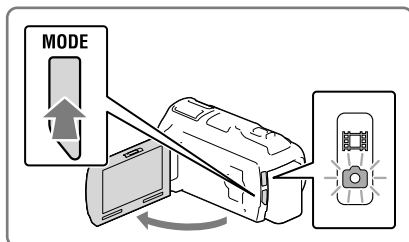

- 2** Слегка нажмите кнопку PHOTO, чтобы отрегулировать фокусировку, затем полностью нажмите эту кнопку.

- После правильной настройки фокусировки на экране LCD появится индикатор фиксации АЭ/АФ.

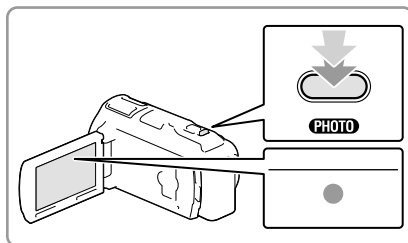

## Для отображения элементов на экран LCD

Если видеочкамера не используется в течение нескольких секунд после ее включения или переключения между режимами записи фильмов и записи фотографий, элементы перестанут отображаться на экране LCD.

Коснитесь в любом месте экрана LCD кроме кнопок для отображения информации по значкам с удобными для записи функциями.

## Индикаторы экрана во время записи

Здесь описываются значки как для режима записи фильма, так и для режима записи фотографий. Для дополнительной информации обратитесь на стр. в ( ).

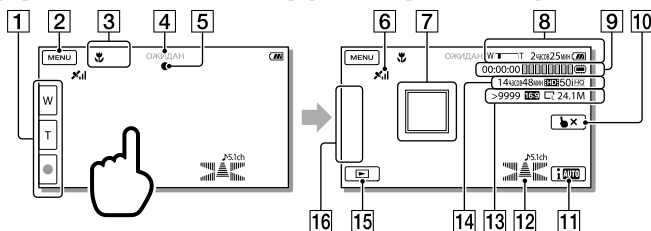

- 1** Кнопка трансфокатора (W: Широкоугольный/T: Телефото), кнопка START/STOP (в режиме записи фильма), кнопка PHOTO (в режиме записи фотографий)
- 2** Кнопка MENU (74)
- 3** Состояние, определяемое параметром интеллектуального авторежима (37)
- 4** Состояние записи ([ОЖИДАН]/[ЗАПИСЬ])
- 5** Фиксация АЭ/АФ (автоматическая экспозиция/автоматическая фокусировка) (27)
- 6** GPS-состояние триангуляции\* (45)

- 7 Следящая фокусировка (36)
- 8 Увеличение, оставшийся заряд батареи
- 9 Счетчик (часы: минуты: секунды), захват фотографии, носитель записи/ воспроизведения/редактирования (103)
- 10 Кнопка отмены следящей фокусировки (36)
- 11 Кнопка интеллектуального авторежима (37)
- 12 Аудиорежим (77), отображение уровня звука (77)
- 13 Приблизительное доступное для записи количество и формат фотографий (16:9 или 4:3), размер фотографии (L/M/S)
- 14 Приблизительное оставшееся время записи, качество записи изображения (HD/STD), частота кадров (50p/50i/25p) и режим записи (PS/FX/FH/HQ/LP) (40)
- 15 Кнопка просмотра изображений (31)
- 16 Моя кнопка (вы можете присвоить предпочитаемые вами функции значкам, отображаемым в этой зоне) (77)

\* HDR-CX740VE/CX760VE/PJ710VE/PJ740VE/PJ760VE

## Запись в зеркальном режиме

---

Откройте панель LCD и установите ее под углом 90 градусов к видеокамере (1), а затем поверните ее на 180 градусов в сторону объектива (2).

На экране LCD появится зеркальное изображение снимаемого объекта, однако при записи изображение будет иметь нормальный вид.

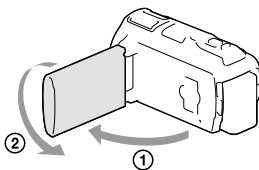



## Если на фотографиях появляются белые круглые пятна

Причиной этого эффекта является наличие в воздухе частиц рядом с объективом (пыли, пыльцы и т. п.). Если их освещает вспышка видеокамеры, они получаются на изображении в виде белых круглых пятен.

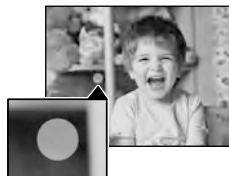
Для снижения вероятности появления белых круглых пятен осветите помещение и выполните съемку объекта без вспышки.



### Примечания

- Если во время записи фильмов закрыть экран LCD, видеокамера останавливает запись.
- Максимальное время непрерывной записи фильмов составляет 13 часов.
- Когда размер файла фильма превышает 2 ГБ, автоматически создается следующий файл фильма.
- Вспышка не работает, пока светится индикатор  (фильм).
- Если по окончании записи данные все еще будут записываться, на экране будут показываться следующие состояния. В течение этого времени не подвергайте камеру толчкам или вибрации и не извлекайте батарею и не отключайте адаптер переменного тока.
  - Индикатор доступа (стр. 24) светится или мигает
  - Значок носителя в правом верхнем углу экрана LCD мигает
- Когда параметр [  Частота кадров ] установлен на [25р], вы не сможете записывать фотографии, когда видеокамера находится в режиме ожидания записи фильма.
- Записанные изображения отображаются на всем экране LCD видеокамеры (в полнопиксельном режиме отображения). Однако это может привести к небольшому срезу верхнего, нижнего, правого и левого краев изображения при воспроизведении изображений на телевизоре, не поддерживающем полнопиксельный режим отображения. Рекомендуется записывать изображения с параметром [Контр рамка], установленным на [Вкл] и использовать в качестве ориентира внешнюю рамку [Контр рамка] (стр. 77).



- Время записи, записываемое количество фотографий (стр. 83)
- [Выбрать носитель] (стр. 24)
- [Вспышка] (стр. 77)
- Для постоянного отображения элементов на экране LCD [Настройка показа] (стр. 77)
- Для изменения размера изображения: [  Размер изобр ] (стр. 41)
- Время записи, оставшийся объем [Данные о носителе] (стр. 78)

## Увеличение

Переместите рычаг привода трансфокатора для увеличения или уменьшения размера изображения.

W (Широкоугольный): Панорамное изображение

T (Телефото): Крупный план

- Вы можете увеличить размер изображения до 17 раз (Extended Zoom) по сравнению с исходным изображением с помощью рычага привода трансфокатора.
- Для медленного масштабирования слегка перемещайте рычаг привода трансфокатора. Для ускоренного масштабирования перемещайте рычаг быстрее.

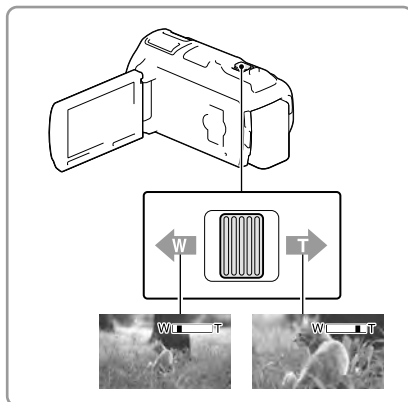



### Примечания



- Придерживайте пальцем рычаг привода трансфокатора. Если отпустить рычаг, может записаться звук срабатывания рычага привода трансфокатора.
  - Скорость масштабирования невозможно изменить с помощью кнопок на экране LCD.
  - Минимальное расстояние между видеокамерой и объектом съемки, при котором возможна точная фокусировка, составляет приблизительно 1 см в широкоугольном положении и около 80 см в положении телеобъектива.
  - Вы можете увеличить изображение до 10 раз с использованием оптического трансфокатора в следующих случаях:
    - Когда параметр [ SteadyShot ] установлен на значение, отличное от [Активные]
    - Когда индикатор (Фото) светится
- 
- Дальнейшее увеличение: [Цифров увелич] (стр. 77)

# Воспроизведение

Вы можете осуществлять поиск записанных изображений по дате и времени записи (Просмотр события) или по местоположению записи (Вид карты) (HDR-CX740VE/ CX760VE/PJ710VE/PJ740VE/PJ760VE).

**1** Откройте экран LCD и нажмите кнопку  на видеокамере для перехода в режим воспроизведения.

- Вы можете войти в режим воспроизведения, выбрав  на экране LCD (стр. 27).

**2** Выберите / для перемещения желаемого события в центр (①) и затем выберите его (②).

- Видеокамера автоматически отображает записанные изображения как событие в соответствии с датой и временем.

**3** Выберите изображение.

- Видеокамера будет воспроизводить изображения от выбранного до последнего в событии.

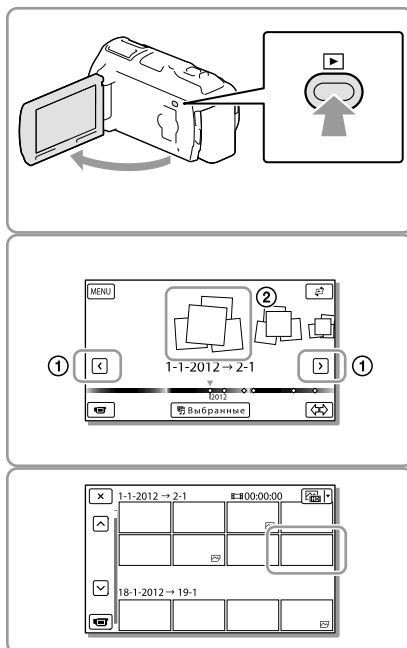

## Отображение на дисплее экрана просмотра события

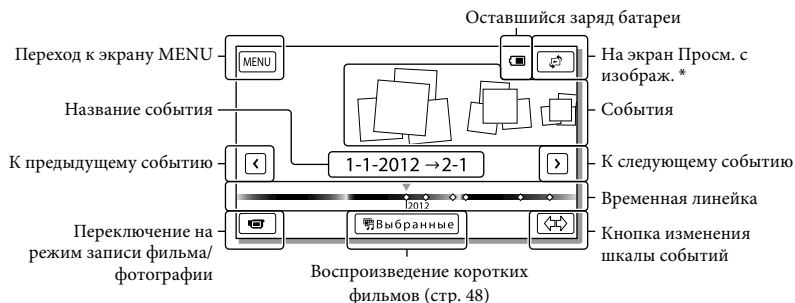

\* HDR-CX740VE/CX760VE/PJ710VE/PJ740VE/PJ760VE

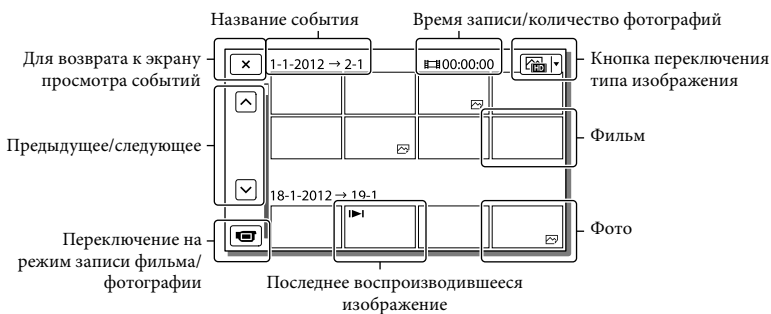

- Уменьшенные изображения, позволяющие просмотреть несколько изображений одновременно на индексном экране, называются “эскизами”.

#### Примечания

- Во избежание потери данных изображений регулярно сохраняйте все записанные изображения на внешнем носителе. (стр. 66)
- По умолчанию заранее записан защищенный демонстрационный фильм. (HDR-CX740E/CX740VE/CX760E/CX760VE/PJ710VE/PJ720E/PJ740VE/PJ760E/PJ760VE).

### Воспроизведение фильмов и фотографий с карты (HDR-CX740VE/ CX760VE/PJ710VE/PJ740VE/PJ760VE)

- 1 Перейдите на экран Просм. с изображ. Для этого коснитесь → [Просм. с изображ.].

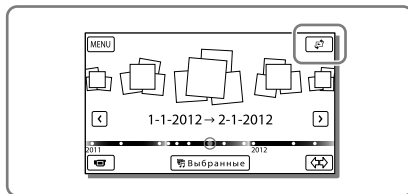

- 2 Выберите местоположение записи.

- Коснитесь на карте направления, в котором вы хотите прокрутить карту. Продолжайте прикасаться к этой точке для непрерывного прокручивания карты.
- Если вы измените масштаб карты при помощи рычага привода трансфокатора, кластеры эскизов также изменятся.

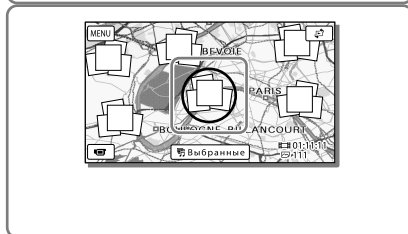



### 3 Выберите желаемое изображение.

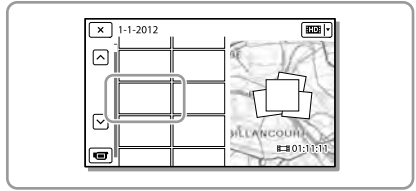

#### Когда вы используете картографические данные в первый раз

На экране появляется сообщение с запросом вашего согласия с условиями лицензионного соглашения по использованию картографических данных. Вы можете использовать картографические данные, нажав на экране кнопку [Да] после принятия условий лицензионного соглашения (стр. 98).

Вы не сможете использовать картографические данные, коснувшись [Нет]. Тем не менее, когда вы попытаетесь выполнять указанные выше действия во второй раз, это же сообщение снова появится на экране, и вы сможете использовать картографические данные, прикоснувшись к [Да].

#### Отображение на дисплее экрана Просм. с изображ.

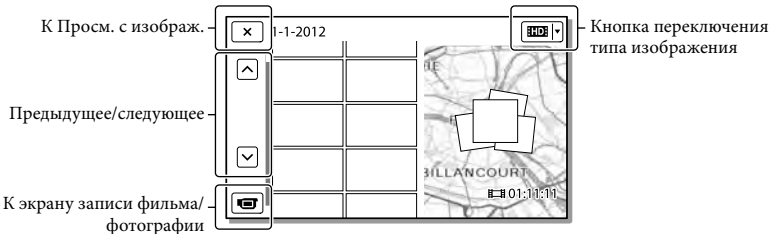

## Кнопки, используемые во время воспроизведения

Если камера не используется в течение нескольких секунд, элементы на экране LCD перестанут отображаться. Для повторного отображения элементов коснитесь экрана LCD.

### При воспроизведении фильма

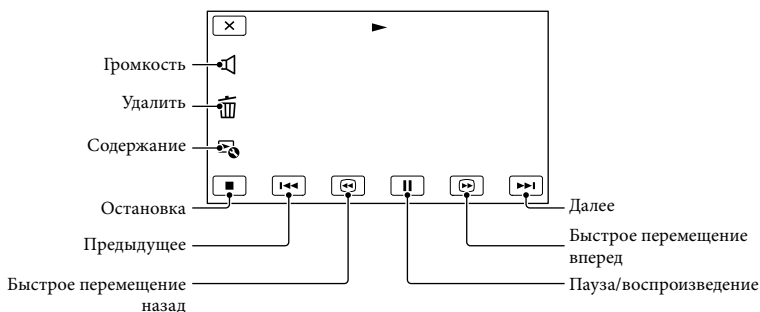

### При просмотре фотографий

Кнопки, используемые при просмотре фотографий, варьируются в зависимости от настройки кнопки переключения типа изображения (стр. 32).

 (Фильм/фото) (по умолчанию)

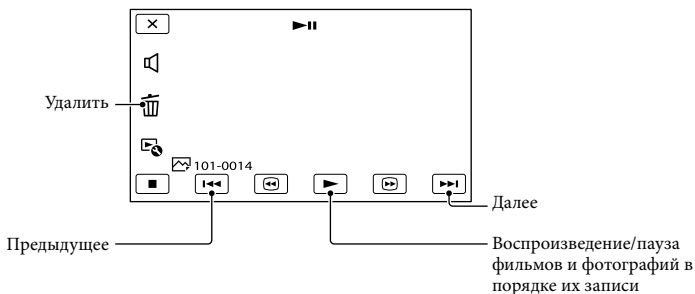

🖼️ (фото)

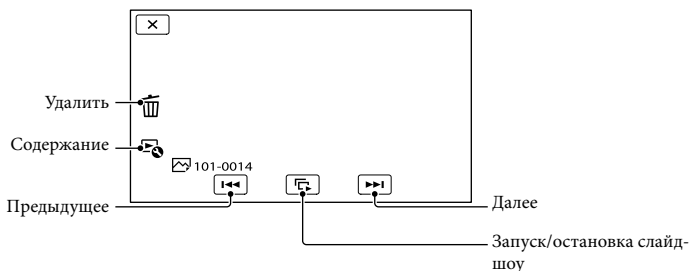

- При последующем выборе 🖼️/🖼️ во время воспроизведения фильма будут воспроизводиться быстрее приблизительно в 5 раз → приблизительно в 10 раз → приблизительно в 30 раз → приблизительно в 60 раз.
- Выберите ⏪/⏩ во время паузы для замедленного воспроизведения фильмов.
- Для повтора слайд-шоу выберите 🖼️ → [Наст. показа слайд.].

### Для воспроизведения изображений на других устройствах

- Вы возможно не сможете нормально воспроизвести на других устройствах изображения, записанные на вашей видеокамере. Вы также возможно не сможете воспроизвести на вашей видеокамере изображения, записанные на других устройствах.
- Фильмы с качеством изображения стандартной (STD), записанные на картах памяти SD, не могут воспроизводиться на аудиовизуальном оборудовании других производителей.

# Четкая съемка людей

## Четкая запись выбранного субъекта (Приоритет лица)

Ваша видеокамера может отслеживать выбранное вами лицо и автоматически настраивать фокусировку, экспозицию и оттенок кожи лица.

Коснитесь требуемого лица.

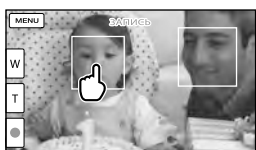

Появится рамка с контуром Отмена выбора в виде двойной линии.

### Примечания

- Субъект, к которому вы прикоснулись, может не обнаруживаться в зависимости от яркости окружающего освещения или прически субъекта съемки.
- Убедитесь, что вы установили параметр [Распознавание лиц] на настройку, отличную от [Выкл.] ([Авто] является настройкой по умолчанию).

## Для записи объектов, отличных от людей (Следящая фокусировка)

Коснитесь объекта, который вы хотите снять.

Видеокамера выполнит фокусировку автоматически.

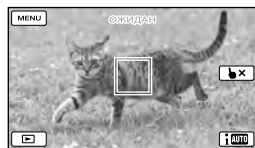

## Четкая запись голоса (Ближе голос)

Видеокамера распознает лица и четко записывает голоса. ([Вкл.] является настройкой по умолчанию.)

1 Выберите MENU → [Камера/Микрофон] → [Микрофон] → [Ближе голос].

2 Выберите желаемый элемент.



# Запись фильмов в различных ситуациях

## Примечания

- При выборе [Выкл],  отображается на экране LCD.
- [Ближе голос] не будет работать, пока к видеокамере подключен внешний микрофон.
- Если требуется четкая запись голоса без помех, например, при записи концерта, необходимо установить для параметра [Ближе голос] значение [Выкл].



- [Распознавание лиц] (стр. 77)

## Автоматическая съемка улыбок (Распознав. улыбки)

Во время записи фильма автоматически выполняется запись фотографии при распознавании видеокамерой улыбки (стр.77). ([Двойная съемка] является настройкой по умолчанию.)

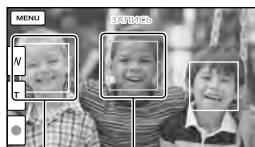

Камера  
обнаруживает лицо.

Камера обнаруживает  
улыбку (оранжевая).



## Примечания

- Когда частота кадров и режим записи установлены на [50i]/[Наивысш. кач. FX] или [50p]/[50p Качество PS], функцию "Распознав. улыбки" нельзя использовать во время записи фильмов. Кроме того, эту функцию нельзя использовать, если выбрана частота кадров [25p].
- Улыбки могут не обнаруживаться в зависимости от условий записи и объекта съемки, а также от настроек видеокамеры.



- [Чувс. обнар. улыбки] (стр. 77)



Автоматический выбор  
настройки в соответствии  
с ситуацией записи  
(Интеллектуал. авторежим)

Ваша видеокамера записывает фильмы после автоматического выбора наиболее подходящих настроек для объектов или ситуаций. ([Вкл] является настройкой по умолчанию.) Когда видеокамера обнаруживает объект, на экране появляются значки, которые соответствуют условиям распознавания. Выберите  → [Вкл] →  в правой нижней части экрана записи фильмов или фотографий.









## Распознавание лиц:

Видеокамера распознает лица и настраивает фокусировку, цветность и экспозицию.

 (Портрет),  (Ребенок)

## Распознавание сцен:

В зависимости от сцены съемки видеокамера автоматически выбирает самую эффективную настройку.

 (Задняя подсветка),  (Пейзаж),  (Ночная Сцена),  (Прожектор),  (Низкая освещенность),  (Макро)

### Распознавание дрожания камеры:

Видеокамера определяет наличие или отсутствие дрожания камеры и выполняет оптимальную компенсацию.

⤴ (Ходьба), ⤴ (Штатив)



### Распознавание звука:

Видеокамера способна распознавать и подавлять шум ветра, что позволяет выполнять четкую запись человеческого голоса и других сопутствующих звуков.

🔊, 🌬️ (Автом. ветрозащита)

- Для отмены функции интеллектуал. авторежима выберите  → [Выкл].

Запись изображений с большей яркостью, чем при записи с использованием функции Интеллектуал. авторежима



Выберите  → [Камера/Микрофон] →  Ручные настройки] → [Low Lux].

#### Примечания

- Видеокамера может не обнаруживать предполагаемую сцену или объект, что зависит от условий записи.

### Снижение дрожания камеры ( SteadyShot)

Видеокамера имеет сбалансированную функцию SteadyShot, которая позволяет вам снижать дрожание камеры при съемке с функцией увеличения, а также при съемке в широкоугольном режиме. ([Активные] является настройкой по умолчанию.)

1 Выберите  → [Камера/Микрофон] →  Настройки камеры] →  SteadyShot].

2 Выберите желаемый элемент.

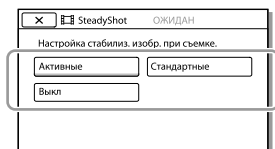

#### Активные:

Дополнительно к сбалансированной функции SteadyShot видеокамера компенсирует дрожание в вертикальном и горизонтальном направлениях.



#### Стандартные:

Видеокамера снижает дрожание, используя сбалансированную функцию SteadyShot при широкоугольной съемке.

#### Выкл.:

Видеокамера не использует сбалансированную функцию SteadyShot.

#### Примечания

- Угол обзора изменится при изменении настроек функции  SteadyShot].
- Вы можете увеличить изображение до 10 раз с использованием оптического трансфокатора в следующих случаях:
  - Когда параметр  SteadyShot] установлен на значение, отличное от [Активные]
  - Когда индикатор  (Фото) светится

## Запись при недостаточном освещении (NightShot)

Вы можете записывать изображения даже в полной темноте.

Нажмите NIGHTSHOT.



- появляется значок .
- Для отмены функции NightShot еще раз нажмите NIGHTSHOT.

### Примечания

- Использование функции NightShot в ярких местах может привести к неисправности видеокамеры.
- Не закрывайте инфракрасный порт. Инфракрасное излучение необходимо при использовании функции NightShot.
- При съемке фильмов с использованием функции NightShot снимите блинду (прилагается), переходное кольцо (прилагается) и конверсионный объектив (продается отдельно).



- [Фокус] (стр. 76)
- [Low Lux] (стр. 76)

## Запись фильмов в темных местах (Подсветка видео)

Нажмите LIGHT.

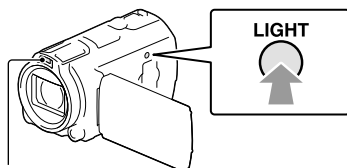

Вспышка/  
Подсветка видео

При каждом нажатии на кнопку LIGHT индикатор меняется следующим образом.

Выкл (нет индикатора) → Авто (☰ AUTO)  
→ Вкл (☷) → ...

### Примечания

- При использовании подсветки видео сохраняйте расстояние от 0,3 м до 1,5 м от видеокамеры до снимаемого объекта.
- Подсветка видео является источником сильного света. Не используйте подсветку видео непосредственно перед глазами на близком расстоянии.
- При использовании подсветки видео батарея быстро разряжается.
- При съемке фотографий подсветка видео отключается и работает в режиме вспышки. 
- [Яркая подсветка] (стр. 77)

# Запись изображений с выбранным качеством изображения

## Выбор качества изображений фильмов (Режим записи)

Вы можете переключить режим записи для выбора качества фильма при записи фильмов с качеством изображения высокой четкости (HD). Время записи (стр. 84) или тип устройства носителя записи, на который могут быть скопированы изображения, может меняться в зависимости от выбранного режима записи. ([Стандартное **HQ**] является настройкой по умолчанию.)

### Примечания

- [50р Качество **PS**] может быть установлено, только когда для параметра [Частота кадров] выбрано значение [50р].

- 1 Выберите [MENU] → [Кач. изобр./Размер] → [Режим ЗАПИСИ].
- 2 Выберите желаемый режим записи.



- появляется на значке носителя записи, если фильм, записанный с выбранным режимом записи, не может быть сохранен на этом носителе.

Режим записи и устройства носителей записи, на которые могут быть скопированы изображения

Типы носителей записи	Режим записи		
	PS*1	FX	FH/HQ/LP
На этой видеокамере			
Внутренняя память*2	✓	✓	✓
Карта памяти	✓	✓	✓
На внешних устройствах			
Внешние носители записи (USB-накопители)	✓	✓	✓
Blu-ray-диски	✓	✓	✓
AVCHD диски записи	—	—	✓

\*1 [50р Качество **PS**] может быть установлено, только когда для параметра [Частота кадров] установлено значение [50р].

\*2 HDR-CX740E/CX740VE/CX760E/CX760VE/PJ710VE/PJ720E/PJ740VE/PJ760E/PJ760VE

## О качестве изображения

Качество изображения и скорость записи в битах для каждого режима записи могут быть установлены следующим образом.

(“M”, такое как “24M”, означает “Мбит/сек”)

Для фильмов с качеством изображения высокой четкости (HD)

- [50р Качество **PS**]: качество 1920 × 1080/50р, AVC HD 28M (PS)



- [Наивысш. кач. **FX**]: качество 1920 × 1080/50i или 1920 × 1080/25p, AVC HD 24M (FX)
- [Высок. качест. **FH**]: качество 1920 × 1080/50i или 1920 × 1080/25p, AVC HD 17M (FH)
- [Стандартное **HQ**]: качество 1440 × 1080/50i, AVC HD 9M (HQ)\*1
- [Длител. время **LP**]: качество 1440 × 1080/50i, AVC HD 5M (LP)



Для фильмов с качеством изображения стандартной четкости (STD)

- [Стандартное **HQ**]: стандартное качество, STD 9M (HQ)\*2

\*1 Настройка по умолчанию

\*2 Стандартное качество изображения (STD) фиксированно устанавливается на это значение.



- [  Частота кадров ] (стр. 78)
- Запись фильма с качеством изображения стандартной четкости (STD): [  STD /  Настройка ] (стр. 78)
- Рекомендации по копированию (стр. 66)

## Изменение качества изображения фотографий

Количество фотографий, которое вы можете снять, зависит от выбранного размера изображения.

- 1 Выберите **MENU** → [Кач. изобр./Размер] → [  Размер изобр ].
- 2 Выберите желаемый размер изображения.

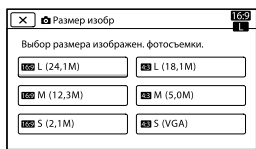

### Примечания

- Размер изображения, выбранный при помощи данной настройки, действует также для фотографий, снятых с функцией Двойная съемка (стр. 26).
- Количество записываемых фотографий (стр. 86)

# Использование функций регулировки вручную

## Съемка в режиме приоритета диафрагмы

При изменении параметра ДИАФРАГМА изменяется диапазон в фокусе.

- 1 Выберите **MENU** → [Камера/Микрофон] → [**М** Ручные настройки] → [ДИАФРАГМА] → [Ручная].
- 2 Выберите **+/-**, чтобы отрегулировать диафрагму.

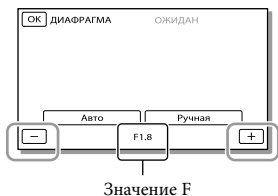

- Чем меньше значение F (значение диафрагмы), тем больше открывается диафрагма и размывается фон.

## Изменение атмосферы изображения с помощью параметра ДИАФРАГМА

При малом значении F (открытой диафрагме) диапазон в фокусе сужается. При большом значении F (узкой диафрагме) диапазон в фокусе расширяется. Чтобы размыть фон, откройте диафрагму, а чтобы сделать изображение в целом более резким — сузьте ее.

### Примечания

- Даже если открыть ДИАФРАГМУ шире (меньшее значение F) чем F3,4 при установке рычага трансфокатора в положение W (Широкоугольный), при перемещении рычага трансфокатора в сторону T (Телефото) параметр ДИАФРАГМА снова получит значение F3,4.

## Съемка в режиме приоритета выдержки затвора

С помощью регулировки выдержки затвора можно различными способами передавать движение объекта съемки. Например, при съемке горного ручья можно четко заснять всплеск водяных струй, если использовать высокую выдержку затвора, а при низкой выдержке затвора у вас получится плавное изображение текущей воды.

- 1 Выберите **MENU** → [Камера/Микрофон] → [**М** Ручные настройки] → [Выдержка затвора] → [Ручная].
- 2 Выберите **+/-**, чтобы отрегулировать выдержку затвора.



- Чем меньше значение данного параметра (меньше выдержка затвора), тем более плавными будут очертания объекта съемки.
- Когда вы записываете изображения при

освещении флуоресцентной, натриевой или ртутной лампой, на изображении могут появиться горизонтальные полосы, дрожание изображения или изменения цветов. В этом случае, измените выдержку в соответствии с частотой напряжения питания в вашем регионе.

## Управление настройками изображения вручную с помощью диска MANUAL

Вы можете удобно вручную регулировать параметры при помощи диска MANUAL, присвоив позицию меню ([Фокус] при настройке по умолчанию) диску MANUAL.

Кнопка MANUAL

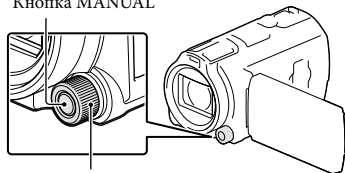

Диск MANUAL

- 1 Нажмите MANUAL для переключения в режим ручной работы.
  - Нажатие MANUAL переключает режим работы между ручным и автоматическим.
- 2 Вращайте диск для выполнения настройки.

## Параметры, управляемые с помощью диска MANUAL

- [Фокус] (стр. 76)
- [Экспозиция] (стр. 76)
- [ДИАФРАГМА] (стр. 76)
- [Выдержка затвора] (стр. 76)
- [Сдвиг автоэкспоз.] (стр. 76)
- [Изм. баланса бел.] (стр. 76)

## Назначение элемента меню для диска MANUAL

- 1 Нажмите и удерживайте нажатой MANUAL в течение нескольких секунд.
- 2 Поворачивая диск MANUAL, выберите элемент, который нужно назначить.

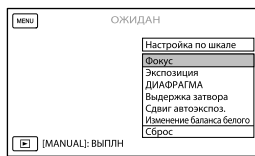

- Чтобы сбросить настройки, отрегулированные вручную, до настроек по умолчанию, выберите [Сброс].
- 3 Нажмите MANUAL.
    - Данные камеры, отобразившиеся на экране LCD, зависят от настроек записи видеокамеры. Настройки будут отображаться со следующими значками.
      - **AUTO**: Автоматически
      - **MANUAL**: Экспозиция устанавливается вручную.
      - **AE/A**: Приоритет ДИАФРАГМЫ
      - **AE/S**: Приоритет скорости затвора

### Примечания

- Ручные настройки будут сохраняться, даже если вы измените элемент, назначенный для диска MANUAL. Однако если вы установите параметр [Экспозиция] после установки параметра [Сдвиг автоэкспоз.] вручную, значение параметра [Экспозиция] заменит собой значение [Сдвиг автоэкспоз.].
- При установке одного из параметров [Экспозиция], [ДИАФРАГМА] или [Выдержка затвора] настройки 2 других параметров будут аннулированы.



- [Код данных] (стр. 78)

## Запись информации о вашем местоположении (GPS) (HDR-CX740VE/CX760VE/PJ710VE/PJ740VE/PJ760VE)

При использовании функции GPS (Глобальная система позиционирования) доступны следующие функции.

- Запись информации о местоположении при записи фильмов или фотографий ((Вкл) выполняется по умолчанию).

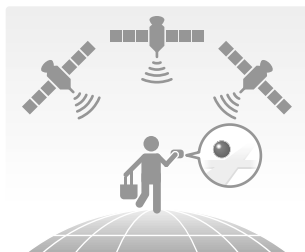

- Воспроизведение фильмов и фотографий путем их поиска на карте (Прсм. с изображ., стр. 32)



- Отображение карты вашего текущего местоположения



## GPS-состояние триангуляции

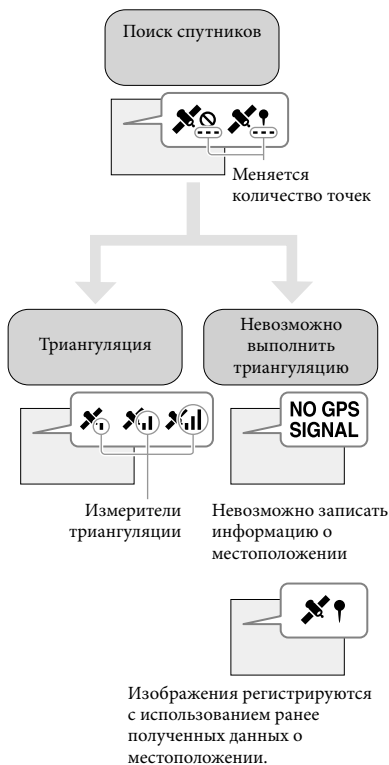

### Если вы не хотите записывать информацию о местоположении

Выберите [MENU] → [Установка] → [Общие настройки] → [Установка GPS] → [Выкл].

#### Примечания

- До начала триангуляции видеочамерой может пройти некоторое время.
- Используйте функцию GPS вне помещений

и на открытых пространствах, так как в таких условиях обеспечивается наилучший прием радиосигналов.

- Сверху на карте всегда отображается север.

## Получение карты текущего местоположения (режим приоритета триангуляции)

Данная функция удобна при просмотре карты вашего текущего местоположения во время путешествия.

Так как видеочамера отключает другие функции при поиске спутников, получение информации о триангуляции может иметь приоритет.

Выберите [MENU] → [Установка] → [Общие настройки] → [Ваше местополож.].

Маркер (красный), который показывает ваше текущее местоположение



Показывает информацию о триангуляции (стр. 46)

#### Примечания

- Если вы коснетесь определенной точки на экране, эта точка отображается в центре карты. Выберите [⊖] для перемещения вашего текущего местоположения обратно в центр экрана.
- Если видеочамера не может получить информацию о текущем местоположении, отобразится экран режима приоритета триангуляции (стр. 46).
- Если ранее полученная информация о местоположении недействительна, маркер не появляется.

- Для закрытия экрана текущего местоположения выберите .

## Проверка состояния триангуляции

Видеокамера отображает состояние приема сигнала GPS, если получить информацию о триангуляции невозможно.

### 1 Отображение вашего текущего местоположения (стр. 45).

Если ваше текущее местоположение показывается на экране LCD, вам нет необходимости продолжать это действие.

### 2 Выберите .

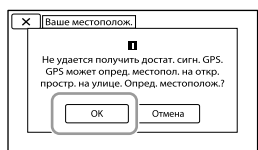

- Для закрытия экрана данных о триангуляции выберите .

## О спутниковой карте и датчике триангуляции

В центре спутниковой карты отображается ваше текущее местоположение. Можно проверить направление (север/юг/восток/запад) спутников используя значки спутника (●) на спутниковой карте.

Когда видеокамере удастся определить ваше местоположение, датчик триангуляции загорится зеленым светом.

## Проверка значков спутника/ датчика триангуляции GPS

Цвет значков спутника GPS и датчика триангуляции изменяется в соответствии с текущим состоянием триангуляции.

Значки спутника GPS/ датчик триангуляции	Состояние
●/■ (черный)	Сигнал отсутствует, но доступна информация по спутнику с орбиты.
●/■ (серый)	Информация по спутнику с орбиты получена частично.
●/■ (коричневый)	Получена примерно половина информации по спутнику с орбиты.
○/□ (охра)	Информация по спутнику с орбиты получена.
○/□ (зеленый)	Триангуляция завершена. В настоящее время спутник используется.

## Если не удается получить данные о текущем местоположении

Снова отобразится экран, позволяющий триангулировать местоположение. В этом случае следуйте инструкциям, появляющимся на экране LCD.

## Советы для лучшего приема данных

- Используйте функцию GPS вне помещений и на открытых местах.  
Для получения дополнительной информации о местоположениях или ситуациях, когда радиосигналы не принимаются, см. стр. Руководство пользователя “Handycam”.
- Поверните панель LCD, чтобы направить антенну GPS (стр. 12) в небо. Не закрывайте антенну GPS рукой.

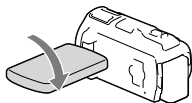

- Выберите в меню [Ваше местополож.], чтобы использовать режим приоритета триангуляции (стр. 45).
- Использование вспомогательных данных GPS.  
При импорте вспомогательных данных GPS с компьютера на видеокамеру с использованием встроенного программного обеспечения “PlayMemories Home”, для получения информации о вашем местоположении видеокамере может потребоваться меньше времени. Подключите видеокамеру к компьютеру, подключенному к Интернету. Вспомогательные данные GPS будут обновлены автоматически.

### Примечания

- В следующих ситуациях текущее местоположение видеокамеры,



показываемое на карте, может отличаться от реального местоположения. Максимальный предел погрешности может составлять несколько сотен метров.

- При получении видеокамерой сигналов GPS, отраженных от окружающих зданий
- При слишком слабом сигнале GPS
- Вспомогательные данные GPS могут не работать в следующих случаях:
  - Если вспомогательные данные GPS не обновлялись в течение 30 или более дней
  - При неправильной установке даты и времени видеокамеры
  - При перемещении видеокамеры на большое расстояние

# Насладитесь обзором ваших фильмов

## (Воспроизведение выбранных)

Вы можете наслаждаться качеством изображений высокой четкости (HD) фильмов и фотографий подобно короткому фильму.

- 1 Нажмите  (Просмотр изображений) (стр. 31).
- 2 Отобразите желаемое событие в центре экрана просмотра событий и выберите  [Выбранные].

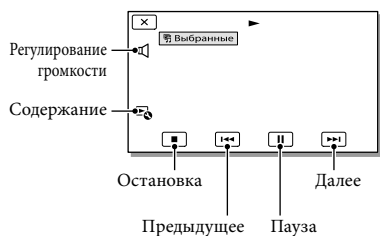

- 3 Выберите делаемую ориентацию по окончании воспроизведения выбранных.

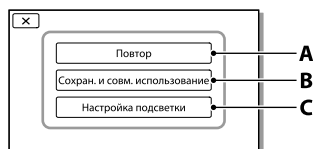

**A:** Видеокамера еще раз выполняет воспроизведение выбранных.

**B:** Вы можете сохранить сцены воспроизведения выбранных с качеством изображения стандартного разрешения (STD) и поделиться ими с другими (загрузить в Интернет и т. п.).

**C:** Вы можете изменить настройки для воспроизведения выбранных.

## Изменение настроек для Воспроизведения выбранных

Вы можете изменить настройки воспроизведения выбранных выбрав [Настройка подсветки] на экране после завершения воспроизведения выбранных.

Вы также можете изменить настройку, выбрав  → [Настройка подсветки] во время воспроизведения выбранных видеокамерой.

- [Диапаз. воспроизв.]  
Вы можете установить диапазон воспроизведения (дату начала и окончания) выбранных.
- [Тема]  
Вы можете выбрать тему для Воспроизведения выбранных.
- [музыка]  
Вы можете выбирать музыку.
- [Аудиомикшер]  
Оригинальный звук воспроизводится вместе с музыкой.
- [Продолжительн.]  
Вы можете установить длину сегмента Воспроизведения выбранных.
- [Пункт в Выбранных]  
Вы можете настроить точки в фильме или фотографии, которые будут использоваться в Воспроизведении выбранных. Выполните воспроизведение требуемого фильма и



выберите [II] → [OK] Или воспроизведите желаемую фотографию и выберите [OK]. На фильме или фотографии, используемой в воспроизведении выбранных, появится [M]. Для удаления точек выберите [M] → [Очист. все пункты].

#### Примечания

- Сцены Воспроизведения выбранных будут меняться при каждом выборе Воспроизведения выбранных.
- Настройка [Диапаз. воспроизв.] сбрасывается, когда Воспроизведение выбранных прекращается.
- Если после перемещения музыкального файла на видеокамеру его не удается воспроизвести, это может свидетельствовать о его повреждении. Удалите файл с музыкой, выбрав [MENU] → [Установка] → [▶] Настр. воспроизвед.] → [Очистить музыку], затем переместите файл еще раз. Музыкальные данные, записанные видеокамерой по умолчанию, можно восстановить с помощью программы “Music Transfer”. Инструкции по эксплуатации данной программы см. в справке “Music Transfer” (HDR-CX760E/CX760VE/PJ710VE/PJ720E/PJ760E/PJ760VE).
- Если функция Воспроизведения выбранных запущена с экрана Просм. с изображ., установка [Пункт в Выбранных] невозможна. Тем не менее, если функция Воспроизведения выбранных запущена с экрана Просм. с изображ. и установлен [Пункт в Выбранных], точка может действовать также на экране Просм. с изображ. (HDR-CX740VE/CX760VE/PJ710VE/PJ740VE/PJ760VE).
- Аудио, используемое для Воспроизведения выбранных, будет преобразовываться в 2-канальное стерео.
- При подключении видеокамеры к внешнему устройству, такому как телевизор, и просмотру Воспроизведения выбранных или Сценария выбранных, эти изображения не будут показываться на экране LCD видеокамеры.



- Добавление нужной музыки: “Music Transfer” (HDR-CX760E/CX760VE/PJ710VE/PJ720E/PJ760E/PJ760VE) (стр. 65)

### Сохранение Воспроизведения выбранных с качеством изображения HD ( Сохран. [M] сценарий)

Вы можете сохранить Воспроизведение выбранных как “Сценарий” с качеством изображения высокой четкости (HD). Можно сохранить до 8 сценариев и эти сценарии могут воспроизводиться только на видеокамере.

- 1 Выберите [Повтор] на экране после окончания Воспроизведения выбранных.
- 2 При повторном запуске воспроизведения выбранных выберите [M] → [ Сохран. [M] сценарий].

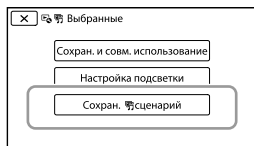

## Для воспроизведения сохраненного сценария

Выберите **MENU** → [Функция воспроизв.] → [Сценарий], выберите желаемый сценарий и затем выберите **OK**.

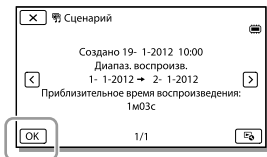

- Для удаления сохраненного сценария выберите [Удалить]/[Удалить все] во время воспроизведения сценария.

## Преобразование формата данных в формат с качеством изображения STD (Выбран. фильмы)

Вы можете преобразовать формат данных воспроизведения выбранных или сценариев выбранных в изображение с качеством стандартной четкости (STD) и сохраните их как "Выбран. фильмы". Выбранные фильмы могут использоваться для создания дисков DVD или загружаться в Интернет.

- 1 Выберите [Сохран. и совм. использование] на экране после завершения Воспроизведения выбранных или Сценария выбранных.

- 2 Выберите желаемое действие после сохранения элемента.

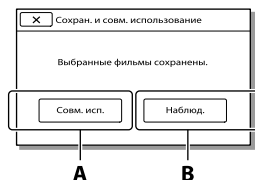

**А:** Выбор [Совм. исп.] позволяет вам выгрузить фильм выбранного в Интернет, используя встроенное программное обеспечение "PlayMemories Home" (стр. 64), или создать диски DVD, используя устройство записи "DVDirect Express" DVD (стр. 68)

**В:** Ваша видеокамера воспроизводит сохраненный фильм выбранного.

## Воспроизведение Выбран. фильмов

Выберите **MENU** → [Функция воспроизв.] → [Выбран. фильмы] и выберите желаемый фильм выбранного.

- Для удаления фильма выбранного выберите [Удалить] во время воспроизведения фильма выбранного.

# Воспроизведение изображений на телевизоре

Способы подключения и качество изображения, просматриваемого на экране телевизора, различаются в зависимости от типа подключенного телевизора и используемых разъемов.

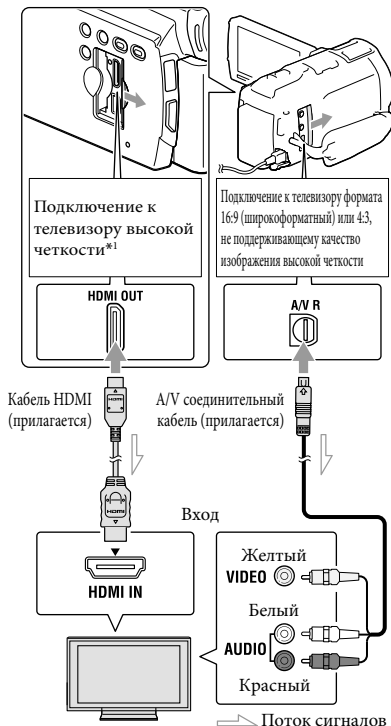

\* Если на телевизоре не предусмотрен входной разъем HDMI, используйте для подключения A/V соединительный кабель.

**1** Переключите вход телевизора на подключенный разъем.

**2** Подключите видеокамеру к телевизору.

**3** Воспроизведите фильм или фотографию на видеокамере (стр. 31).

## Примечания

- См. также руководство по эксплуатации телевизора.
- В качестве источника питания используйте прилагаемый адаптер переменного тока (стр. 19).
- Если фильмы записаны с качеством изображения стандартной четкости (STD), фильмы воспроизводятся с качеством изображения стандартной четкости (STD) даже на телевизоре высокой четкости.
- При воспроизведении изображения стандартной четкости (STD) на телевизоре формата 4:3, несовместимого с сигналом 16:9, установите параметр [Широкоэкр. реж.] на [4:3] для записи фильмов в формате 4:3.
- Если для вывода изображений вы подключаете видеокамеру к телевизору с использованием более одного типа кабеля, выход HDMI будет иметь приоритет.
- Видеокамера не поддерживает выход S-Video.

## Использование 5,1-канального объемного звука

Вы можете записать 5,1-канальный объемный звук Dolby Digital с помощью встроенного микрофона. Когда фильм воспроизводится на устройствах, поддерживающих 5,1-канальное объемное звучание, вы можете насладиться реалистичностью звука.

Встроенный микрофон

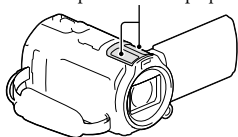

#### Примечания

- Если 5,1-канальный звуковой сигнал воспроизводится посредством динамиков на видеокамере, 5,1-канальный звуковой сигнал автоматически преобразуется и выводится как 2-канальный.
- Для прослушивания 5,1-канального объемного звука фильмов, записанных с качеством изображения высокой четкости (HD) в 5,1-канальном звучании, потребуется устройство с поддержкой 5,1-канального звукового сигнала.
- Когда видеокамера подключается с помощью прилагаемого кабеля HDMI, звук для фильмов с качеством изображения высокой четкости (HD), записанный в формате 5,1-канального звукового сигнала, автоматически выводится как 5,1-канальный. Звуковой сигнал фильмов с качеством изображения стандартной четкости (STD) преобразуется в 2-канальный.



- [Аудиорежим] (стр. 77)

## О кабеле HDMI

- Используйте кабель HDMI с логотипом HDMI.
- На одном конце кабеля используйте миниразъем HDMI (для видеокамеры), на другом конце – штекер, подходящий для телевизора.
- Изображения с защитой авторских прав не выводятся через разъем HDMI OUT видеокамеры.
- При использовании этого соединения могут

наблюдаться сбои в работе некоторых телевизоров (например, отсутствие звука или изображения).

- Не подключайте разъем HDMI OUT видеокамеры к разъему HDMI OUT внешнего устройства, так как это может привести к неполадкам.
- HDMI (High Definition Multimedia Interface) – это интерфейс для передачи как видеосигналов, так и аудиосигналов. Через разъем HDMI OUT выводятся данные изображений высокого качества и цифровые аудиосигналы.

## Подключение к монофоническому телевизору (телевизор только с одним гнездом аудиовхода)

Подключите желтый штекер A/V соединительный кабель к гнезду видеовхода, а белый (левый канал) или красный (правый канал) штекер к гнезду аудиовхода телевизора или видеомагнитофона.

## Подключение к телевизору через видеомагнитофон

Подключите видеокамеру к входу LINE IN видеомагнитофона с помощью A/V соединительный кабель. Установите переключатель входного сигнала на видеомагнитофоне в положение LINE (VIDEO 1, VIDEO 2 и т. д.).



- Установка формата, поддерживаемого телевизором: [Тип ТВ] (стр. 78)

## Если телевизор/видеомагнитофон оснащен 21-контактным адаптером (EUROCONNECTOR)

Используйте 21-контактный адаптер (продается отдельно) для просмотра воспроизводимого изображения.

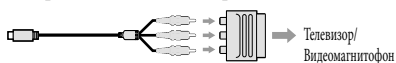

## Использование "BRAVIA" Sync

Вы можете управлять работой видеокамеры с помощью пульта дистанционного управления телевизора, подключив видеокамеру к телевизору, поддерживающему функцию "BRAVIA" Sync и выпущенному в 2008 году или позднее, с помощью кабеля HDMI.

Вы можете использовать меню вашей видеокамеры, нажав на кнопку SYNC MENU пульта дистанционного управления телевизора. Вы можете отобразить экраны видеокамеры, такие как Просмотр события, воспроизвести выбранные фильмы или показать выбранные фотографии, нажав кнопки вверх/вниз/влево/вправо/ввод на пульте дистанционного управления телевизора.

- Некоторые функции невозможно использовать при управлении с помощью пульта дистанционного управления.
- Установите [КОНТР. ПО HDMI] на [Вкл].
- Выполните также соответствующую настройку телевизора. Дополнительные сведения см. в инструкции по эксплуатации телевизора.
- Работа "BRAVIA" Sync различается в зависимости от модели BRAVIA. Дополнительные сведения см. в инструкции по эксплуатации телевизора.
- При выключении телевизора видеокамера

выключается автоматически.

## Вкл "Photo TV HD"

Эта видеокамера совместима со стандартом "Photo TV HD". "Режим "Photo TV HD" позволяет получить высоко детализированное фотографически точное изображение с тонкой передачей текстур и цветов. При подключении Photo TV HD-совместимых устройств Sony с использованием кабеля HDMI \* можно просматривать фотографии с потрясающим качеством HD.

\* При воспроизведении фотографий телевизор автоматически переключится в соответствующий режим.

# Использование встроенного проектора (HDR- PJ710VE/PJ720E/PJ740VE/ PJ760E/PJ760VE)

Вы можете использовать плоскую поверхность, такую как стена, для просмотра записанных изображений при помощи встроенного проектора.

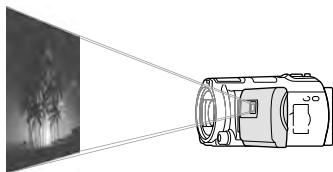

## Примечания

- Во время проецирования изображения экран LCD отключается. Используйте рычаг привода трансфокатора/кнопку PHOTO или беспроводной пульт дистанционного управления для управления видеокamerой.

- 1 Направьте объектив проектора на поверхность, такую как стена, и нажмите PROJECTOR.

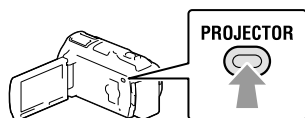

- 2 При появлении экрана с рекомендациями выберите [Проецир.].



- Этот экран появляется при первом использовании встроенного проектора.

- 3 Настройте фокусировку проецируемого изображения при помощи рычага PROJECTOR FOCUS.

Рычаг PROJECTOR FOCUS

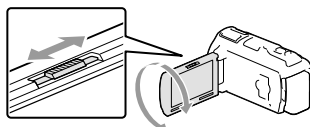

- По мере увеличения расстояния между видеокamerой и поверхностью отражения проецируемое изображение будет становиться больше.
- Рекомендуется располагать видеокamerу на расстоянии около 0,5 м или больше от поверхности, на которую будут проецироваться изображения.

- 4 Переместите рычаг привода трансфокатора для выбора изображения, которое вы хотите воспроизвести, затем нажмите PHOTO для начала воспроизведения.

Рычаг привода трансфокатора

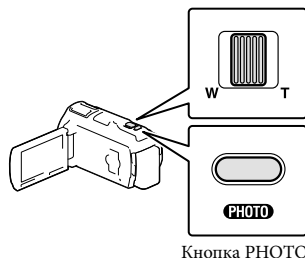

Кнопка PHOTO

- Используйте рычаг привода трансфокатора для перемещения рамки

выбора, которая отображается на экране LCD, и нажмите кнопку PHOTO, чтобы начать воспроизведение элемента в рамке.

- Для получения дополнительной информации о воспроизведении см. стр. 31.
- При использовании беспроводного пульта дистанционного управления воспользуйтесь ◀/▶/▲/▼ для перемещения рамки выбора и нажмите ENTER, чтобы начать воспроизведение элемента в рамке.
- Для выключения проектора нажмите ПРОЕКТОР.

#### Примечания

- При использовании будьте осторожны при выполнении следующих действий или возникновении следующих ситуаций.
  - Не проецируйте изображения на глаза.
  - Не касайтесь объектива проектора.
  - Во время использования экран LCD и проектор нагреваются.
  - Использование проектора сокращает срок службы батареи.
- При использовании проектора следующие действия будут недоступны.
  - Использование карты (HDR-PJ710VE/PJ740VE/PJ760VE)
  - Вывод воспроизведения выбранных на внешнее устройство, такое как телевизор
  - Эксплуатация камеры с закрытым экраном LCD
  - Некоторые другие функции

# Редактирование на видеокамере

## Примечания

- Некоторые базовые операции редактирования могут быть выполнены на видеокамере. Если вы хотите выполнять расширенные действия редактирования установите обновление “Дополнительная функция” для встроенного программного обеспечения “PlayMemories Home”.
- Вы не сможете восстановить изображения после их удаления. Заранее сохраните все важные фильмы и фотографии.
- Во время удаления или разделения изображений не отключайте аккумуляторную батарею или адаптер переменного тока от видеокамеры. Это может привести к повреждению носителя записи.
- Во время удаления или разделения изображений с карты памяти не извлекайте карту памяти.
- Если вы удаляете или разделяете фильмы/фотографии, включенные в сохраненные сценарии (стр. 49), сценарии также будут удалены.

## Удаление фильмов и фотографий

- 1 Выберите [MENU] → [Редакт./Копиров.] → [Удалить].
- 2 Выберите [Составные снимки] и затем выберите тип изображения, которое вы хотите удалить.

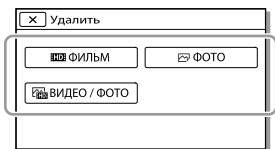

- 3 Добавьте флажки ✓ фильмам или фотографиям, предназначенным для удаления, и выберите [OK].

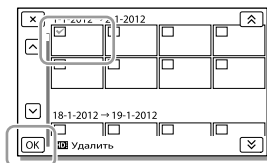

## Одновременное удаление всех фильмов/фотографий в выбранную дату

- 1 В действии 2 выберите [Все в событии].
- 2 Выберите дату, которую вы хотите удалить, используя [↗]/[↘], и затем выберите [OK].



## Удаление части фильма

Вы можете разделить фильм и удалить его.



- Снятие защиты: [Защитить] (стр. 78)
- [Формат] (стр. 78)



## Разделение фильма на сцены

- 1 Выберите → [Разделить] на экране воспроизведения фильма.

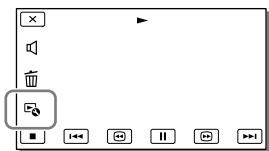

- 2 Выберите точку, где вы хотите разделить фильм на сцены при помощи и затем выберите .



**A**

**B**

**A:** Возврат к началу выбранного фильма  
**B:** Более точная настройка точки разделения.

### Примечания

- Точка выбора и точка фактического разделения могут немного различаться, так как момент разделения выбирается видеокамерой через промежутки, равные половине секунды.
- Некоторые базовые операции редактирования могут быть выполнены на видеокамере. Если вы хотите выполнить более расширенные операции редактирования используйте встроенное программное обеспечение "PlayMemories Home".

## Сохранение кадра из фильма в качестве фотографии

HDR-CX760E/CX760VE/PJ710VE/  
PJ720E/PJ760E/PJ760VE:

Вы можете выполнять захват изображений из фильмов, записанных вашей видеокамерой.

HDR-CX740E/CX740VE/PJ740VE:

Вы можете выполнять захват изображений из фильмов, записанных на внутренний носитель записи.

- 1 Выберите значок → [Фотосъемка], который появляется на экране воспроизведения фильма.

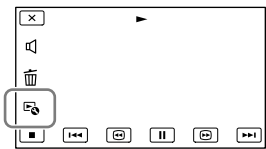

- 2 При помощи выберите точку, где вы хотите выполнить захват фотографии и затем выберите .

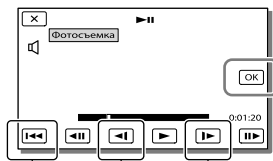

**A**

**B**

**A:** Возврат к началу выбранного фильма  
**B:** Более точная настройка точки захвата

Если фильм был записан с одним из приведенных ниже уровней качества изображения, размер изображения будет устанавливаться так, как показано ниже.

- Изображение с качеством высокой четкости (HD): 2,1 Мб (16:9)
- Широкоэкранный формат (16:9) с качеством изображения стандартной четкости (STD): 0,2 Мб (16:9)
- Формат 4:3 с качеством изображения стандартной четкости (STD): 0,3 Мб (4:3)

### Запись даты и времени захваченных фотографий

---

- Дата и время записи захваченных фотографий совпадают с датой и временем записи фильма.
- Если фильм, из которого выполняется захват фотографий, не имеет кода данных, дата и время записи фотографии будут соответствовать дате и времени захвата из фильма.

## При подключении видеокамеры к компьютеру будет доступен ряд удобных функций

### Для Windows

Встроенное программное обеспечение “PlayMemories Home” (Версия Lite) позволяет импортировать изображения с видеокамеры на компьютер и легко воспроизводить их на компьютере.

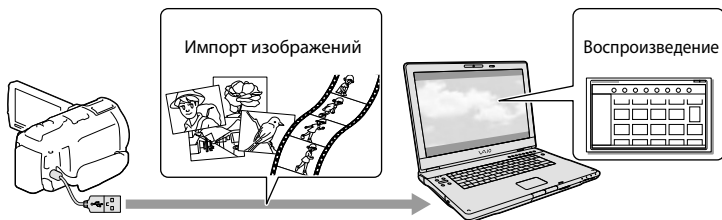

- Используйте кабель для USB-подключения, если Встроенный USB кабель видеокамеры слишком короткий для подключения к компьютеру.

### Использование обновления “Дополнительная функция” для программного обеспечения “PlayMemories Home”

На компьютер, подключенный к Интернету, можно загрузить обновление “Дополнительная функция”, которое позволит использовать ряд расширенных функций.

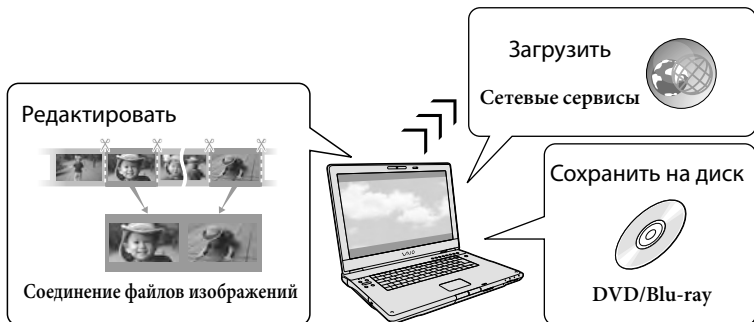

## Для Mac

Встроенное программное обеспечение “PlayMemories Home” не поддерживается компьютерами Mac.

Для импорта изображений с видеокамеры на ваш Mac и их воспроизведения используйте соответствующее программное обеспечение вашего Mac. Для дополнительной информации посетите следующий URL.

<http://www.sony.co.jp/imsoft/Mac/>

# Подготовка компьютера (Windows)

## Действие 1. Проверка компьютерной системы

<b>ОС*</b> <sup>1</sup>
Microsoft Windows XP SP3* <sup>2</sup> /Windows Vista SP2* <sup>3</sup> /Windows 7 SP1
<b>Процессор*<sup>4</sup></b>
Intel Core Duo 1,66 ГГц или более быстрый либо Intel Core 2 Duo 1,66 ГГц или более быстрый (Intel Core 2 Duo 2,26 ГГц или более быстрый требуется при обработке фильмов FX или FH, a Intel Core 2 Duo 2,40 ГГц или более быстрый при обработке фильмов PS). Тем не менее, Intel Pentium III 1 ГГц или более быстрый достаточен для выполнения следующих действий: – Импорт видео и фотоизображений на компьютер – Создание диска Blu-ray/записываемого AVCHD диска/DVD-видео (Intel Core Duo 1,66 ГГц или более быстрый требуется для создания DVD-видео путем преобразования изображения высокой четкости (HD) в изображение с качеством стандартной четкости (STD).) – Обработка фильмов только с качеством изображения стандартной четкости (STD)
<b>Память</b>
Windows XP: 512 МБ или более (рекомендуется 1 ГБ или более) Windows Vista/ Windows 7: 1 ГБ или более
<b>Жесткий диск</b>
Объем диска, необходимый для установки: Около 500 МБ (может потребоваться 10 ГБ или более при создании записываемых дисков AVCHD. При создании дисков Blu-ray может потребоваться, максимум, 50 ГБ.)
<b>Дисплей</b>
Минимум 1024 × 768 точек

## Прочее

USB-порт (должен иметься в качестве стандартного), Hi-Speed USB (совместимый с USB 2.0), Blu-ray-диск/DVD-рекордер. В качестве файловой системы жесткого диска рекомендуется использование системы NTFS или exFAT.

\*<sup>1</sup> Требуется стандартная установка.

Нормальная работа не гарантируется, если ОС была обновлена или в среде с несколькими операционными системами.

\*<sup>2</sup> 64-разрядные версии и версия Starter (Edition) не поддерживаются. Windows Image Mastering API (IMAPI) Требуется версия 2.0 или более поздняя для использования функции создания диска и т. п.

\*<sup>3</sup> Starter (Edition) не поддерживается.

\*<sup>4</sup> Рекомендуется более быстрый процессор.

## Примечания

- Работа со всеми компьютерными средами не гарантируется.

## Действие 2 Установка встроенного программного обеспечения "PlayMemories Home"

### 1 Включите компьютер.

- Для установки зайдите в систему как администратор.
- Перед установкой программного обеспечения закройте все работающие приложения.

2 Подключите видеокамеру к компьютеру с помощью встроенного USB-кабеля, затем выберите [USB подключение] на экране LCD видеокамеры.

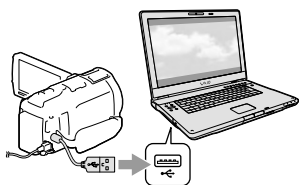

- При использовании Windows 7: Появится окно Device Stage.
- При использовании Windows XP/Windows Vista: Появится мастер автоматического воспроизведения.

**3** В Windows 7 выберите [PlayMemories Home] в окне Device Stage. В Windows XP/Windows Vista выберите [Компьютер] (в Windows XP, [Мой компьютер]) → [PMHOME] → [PMHOME.EXE].

**4** Для продолжения установки следуйте инструкциям, появляющимся на экране компьютера.

По завершении установки запустится программное обеспечение “PlayMemories Home”.

- Если программное обеспечение “PlayMemories Home” уже установлено на вашем компьютере, зарегистрируйте видеокамеру с программным обеспечением “PlayMemories Home”. После этого будут доступны функции, которые можно использовать с этой видеокамерой.
- Если программное обеспечение “PMB (Picture Motion Browser)” уже установлено на вашем компьютере, оно будет перекрыто программным обеспечением “PlayMemories Home”. В этом случае, вы не сможете использовать ряд функций, которые

были доступны с “PMB”, с этим программным обеспечением “PlayMemories Home”.

- На экране компьютера появятся инструкции по установке обновления “Дополнительная функция”. Следуйте инструкциям и установите файлы обновления.
- Для установки обновления “Дополнительная функция” компьютер должен быть подключен к Интернету. Если вы не установите файл при первом запуске программного обеспечения “PlayMemories Home”, инструкции будут появляться снова при выборе функции программного обеспечения, которая может использоваться только при установке обновления “Дополнительная функция”.
- Для получения дополнительной информации о “PlayMemories Home” выберите  (“Справочное руководство по PlayMemories Home”) в программном обеспечении или зайдите на страницу поддержки PlayMemories Home (<http://www.sony.co.jp/pmh-se/>).

#### Примечания

- Убедитесь, что вы установили [Настройка USB LUN] на [Несколько] при установке программного обеспечения “PlayMemories Home”.
- Если “Device Stage” не запускается при использовании Windows 7, щелкните [Пуск], затем дважды щелкните на значке камеры для этой видеокамеры → на значке носителя на котором хранятся требуемые изображения → [PMHOME.EXE].
- Операция не гарантируется, если вы считываете или записываете данные видео с видеокамеры или на видеокамеру при помощи программного обеспечения, отличного от встроенного программного обеспечения “PlayMemories Home”. Для информации о совместимости используемого вами программного обеспечения обратитесь к производителю программного обеспечения.

## Отключение видеокamеры от компьютера

- Щелкните на значке  в нижнем правом углу рабочего стола компьютера → [Безопасное извлечение Запоминающее устройство для USB].



- Выберите  → [Да] на экране видеокamеры.

- Отключите USB-кабель.

- Если вы используете Windows 7, значок  может не появляться на рабочем столе компьютера. В этом случае вы можете отключить видеокamеру от компьютера без выполнения описанных выше процедур.

### Примечания

- Не форматируйте внутреннюю память видеокamеры с помощью компьютера. Это может привести к нарушению нормальной работы видеокamеры.
- Не вставляйте диски записи AVCHD, которые были созданы с использованием встроенного программного обеспечения "PlayMemories Home" в плееры или рекордеры DVD, так как эти устройства не поддерживают стандарт AVCHD. В противном случае, вы возможно не сможете извлечь диск из этих устройств.
- Данная видеокamera записывает изображение высокой четкости в формате AVCHD. С помощью прилагаемого программного обеспечения ПК изображение высокой четкости можно скопировать на носитель DVD. Однако не следует использовать носитель DVD, содержащий изображение в формате AVCHD, на проигрывателях или устройствах записи

DVD, поскольку это может привести к невозможности извлечения носителя из плеера/рекордера DVD и удалению содержимого носителя без предупреждения.

- Для доступа к видеокamере с компьютера используйте встроенное программное обеспечение "PlayMemories Home". Не изменяйте с компьютера файлы или папки на видеокamере. Это может привести к повреждению файлов изображений или к невозможности их воспроизведения.
- При работе с данными видеокamеры с компьютера операция не гарантируется.
- Видеокamera автоматически делит файл изображения, если он превышает 2 GB и сохраняет поделенные части как отдельные файлы. Все файлы изображений могут показываться на компьютере как отдельные файлы, однако файлы будут правильно обрабатываться функцией импорта и функцией воспроизведения видеокamеры или программным обеспечением "PlayMemories Home".
- Используйте встроенное программное обеспечение "PlayMemories Home" при импорте длинных фильмов или отредактированных изображений с видеокamеры на компьютер. При использовании другого программного обеспечения изображения могут быть импортированы некорректно.
- Для удаления файлов изображений выполните действия, указанные на стр. 56.

## Создание диска Blu-ray

Вы можете создать диск Blu-ray с фильмами с качеством изображения высокой четкости (HD), ранее импортированными на компьютер. Для создания диска Blu-ray на компьютере должна быть установлена программа "Программа расширения для дисков BD".

Для установки программного обеспечения посетите следующий URL.  
<http://support.d-imaging.sony.co.jp/BDUW/>

- Ваш компьютер должен поддерживать создание дисков Blu-ray.
- Для создания дисков Blu-ray имеются носители BD-R (неперезаписываемые) и BD-RE (перезаписываемые). После создания диска вы не можете добавлять содержание к любому из двух типов диска.
- Для воспроизведения созданного диска Blu-ray, содержащего фильм, записанный с качеством изображения [50p Качество **PS** ], потребуется устройство, поддерживающее формат AVCHD версии 2.0

## Запуск программного обеспечения “PlayMemories Home”

- 1 Дважды щелкните на значке “PlayMemories Home” на экране компьютера.

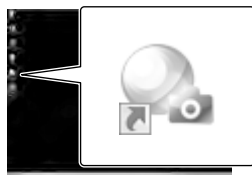

Запустится программное обеспечение “PlayMemories Home”.

- 2 Дважды щелкните на значке “Справочное руководство по PlayMemories Home” на экране компьютера для получения информации об использовании “PlayMemories Home”.



- Если значок не показывается на экране компьютера, щелкните [Пуск] → [Все программы] → [PlayMemories Home] → требуемый элемент.



# Загрузка соответствующего программного обеспечения для видеокамеры

## Установка программы Music Transfer (HDR-CX760E/CX760VE/ PJ710VE/PJ720E/PJ760E/ PJ760VE)

С помощью программы Music Transfer можно редактировать музыкальные файлы, поставляемые в комплекте с видеокамерой, в соответствии с собственным вкусом, а также удалять и изменять музыкальные файлы.

Кроме того, с ее помощью можно восстановить музыкальные файлы, которые идут в комплекте с видеокамерой.

Чтобы использовать данную программу, загрузите ее с сайта, URL-адрес которого указан ниже, и установите на компьютер.

Для Windows: <http://www.sony.co.jp/imsoft/Win/>

Для Mac: <http://www.sony.co.jp/imsoft/Mac/>

Дополнительную информацию см. в справке “Music Transfer”.

## Установка программного обеспечения на компьютер Mac

Дополнительную информацию о программном обеспечении для компьютеров Mac см. по следующему URL-адресу.

<http://www.sony.co.jp/imsoft/Mac/>



- Вы можете получить доступ к указанному выше адресу URL, щелкнув [FOR\_MAC.URL] в [PMHOME], когда видеокамера подключена к компьютеру. При подключении видеокамеры к компьютеру установите [Настройка USB LUN] на [Несколько].

### Примечания

- Программное обеспечение, которое может использоваться с вашей видеокамерой, может отличаться в зависимости от страны/региона.

## Руководство по копированию

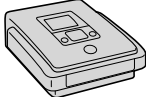
Вы можете сохранить фильмы с качеством изображения высокой четкости (HD) на внешнем устройстве. Выберите способ в соответствии с устройством.

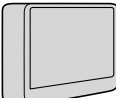
Внешние устройства		Соединительный кабель	Стр.
	DVDDirect Express DVD-записывающее устройство Сохранение на диске DVD изображений с качеством высокой четкости (HD).	Встроенный USB кабель DVDirect Express	68
	DVD-записывающее устройство, отличное от DVDirect Express Сохранение на диске DVD изображений с качеством высокой четкости (HD) или с качеством стандартной четкости (STD).	Встроенный USB кабель	69
	Записывающее устройство с жестким диском и т. п. Сохранение на диске DVD изображений с качеством стандартной четкости (STD).	A/V соединительный кабель (прилагается)	69
	Устройство внешнего носителя Сохранение изображений с качеством высокой четкости (HD) на устройстве внешнего носителя.	Кабель USB-адаптера VMC-UAM1 (продается отдельно)	71

### Фильмы, записанные с качеством изображения стандартной четкости (STD)

Используйте A/V соединительный кабель для подключения видеокамеры к внешнему устройству, на котором сохранены изображения.

#### Примечания

- При копировании или создании дисков удалите демонстрационный фильм. Если он не будет удален, в работе камеры могут наблюдаться сбои. Однако, если вы удалите демонстрационный фильм, вы не сможете восстановить его (HDR-CX740E/CX740VE/CX760E/CX760VE/PJ710VE/PJ720E/PJ740VE/PJ760E/PJ760VE).
- Фильмы, записанные с параметром [  Режим ЗАПИСИ ] (стр. 78), установленным на [50р Качество **PS**] или [Наивысш. кач. **FX**], могут быть сохранены на устройствах внешнего носителя.



- Копирование на компьютер: встроенное программное обеспечение "PlayMemories Home" (стр. 64)

## Устройства, на которых можно воспроизводить созданный диск

### DVD-диск с изображением с качеством высокой четкости (HD)

---

Устройства воспроизведения формата AVCCHD, такие как плеер дисков Sony Blu-ray или PlayStation®3

### DVD-диск с качеством изображения стандартной четкости (STD)

---

Обычные устройства воспроизведения дисков DVD, такие как плеер DVD.

#### Примечания

- Записываемый диск AVCCHD может воспроизводиться только на устройствах, совместимых с форматом AVCCHD.
- Диски, записанные с качеством изображений высокой четкости (HD) не должны использоваться в плеерах/рекордерах DVD. Поскольку DVD-плееры/рекордеры не совместимы с форматом AVCCHD, диск может застрять в DVD-плеере/рекордере.
- Всегда старайтесь, чтобы ваша PlayStation®3 использовала самую последнюю версию системного программного обеспечения PlayStation®3. В некоторых странах/регионах устройство PlayStation®3 может быть недоступно.

# Создание диска с помощью устройства записи или рекордера DVD

## Примечания

- Подключите видеокамеру к сетевой розетке с помощью прилагаемого адаптера переменного тока (стр. 19)
- См. также инструкции по эксплуатации, прилагаемые к подключенному устройству.
- В некоторых странах/регионах устройства записи DVD компании Sony могут быть недоступны.

## Создание диска с помощью DVDirect Express

Подключите вашу видеокамеру и устройство записи “DVDirect Express” DVD (продается отдельно) при помощи USB-кабеля, поставляемого с DVDirect Express.

- 1 Подсоедините DVDirect Express к разъему  $\Psi$  (USB) видеокамеры с помощью кабеля USB от DVDirect Express.

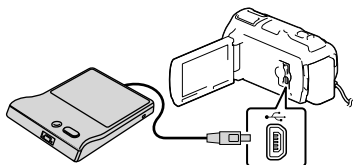

- 2 Вставьте неиспользованный диск в устройство DVDirect Express и закройте лоток дисков.
- 3 Нажмите  $\odot$  (DISC BURN) на устройстве DVDirect Express.

В данный момент на диске будут сохранены фильмы, которые еще не

были сохранены на каком-либо диске.

- После завершения выберите .

## Выполнение [ФУНК. ЗАП. ДИСК.]

Вы также можете создать диск с качеством изображения стандартной четкости (STD).

- 1 Выберите [ФУНК. ЗАП. ДИСК.] в действии 3 выше.
- 2 Выберите носитель записи, содержащий фильмы, которые вы хотите сохранить (HDR-CX740E/CX740VE/CX760E/CX760VE/PJ710VE/PJ720E/PJ740VE/PJ760E/PJ760VE).
- 3 Выберите качество изображений для создаваемого вами диска.
- 4 Добавьте флажки  к фильмам или фотографиям, предназначенным для удаления, и выберите .

Оставшееся свободное пространство на диске

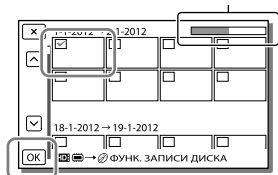

- После завершения выберите .

## Для воспроизведения диска в DVDirect Express

- 1 Для воспроизведения фильмов с диска в DVDirect Express на экране телевизора подключите DVDirect Express в разъем  $\Psi$  (USB) вашей видеокамеры и подключите видеокамеру в телевизор (стр. 51).

- 2 Вставьте созданный диск в DVDirect Express.
- 3 Нажмите кнопку воспроизведения на DVDirect Express.
  - После завершения выберите

#### Примечания

- Фильмы с качеством изображения высокой четкости (HD) и стандартной четкости (STD) будут сохраняться на отдельных дисках.
- Если общий объем памяти фильмов, записываемых на диск с помощью операции DISC BURN, превышает объем памяти диска, процесс создания диска останавливается по достижении предельного объема памяти. Последний фильм на диске может быть обрезан.
- Не выполняйте следующие действия, когда создается диск.
  - Выключение видеокамеры
  - Отсоединение кабеля USB или адаптера переменного тока
  - Удары или сотрясения видеокамеры или DVDirect Express
  - Извлечение карты памяти из видеокамеры
- Время создания диска путем копирования фильмов до предельного объема диска составляет от 20 до 60 минут. Процесс копирования может занять больше времени в зависимости от режима записи и количества сцен.

Создание диска с качеством изображения высокой четкости (HD) с помощью устройства записи DVD

Используйте встроенный USB кабель для подключения видеокамеры к устройству записи Sony DVD, отличному от DVDirect Express (продается отдельно), и т. п., совместимому с фильмами с качеством

изображения высокой четкости (HD).

- 1 Подключите устройство записи DVD к видеокамере при помощи Встроенный USB кабель.

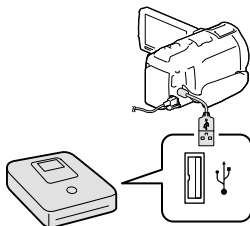

- 2 Выберите [USB подключение] на экране видеокамеры.

- Если экран [Выберите USB] не появляется, выберите  → [Установка] → [Подключение] → [USB подключение].

- 3 Запишите фильмы на подключенное устройство.

- После завершения выберите

Создание диска с качеством изображения стандартной четкости (STD) с помощью рекордера и т. п.

Подключите видеокамеру к рекордеру дисков, устройству записи Sony DVD и т. п., отличному от DVDirect Express, при помощи A/V соединительного кабеля. Вы можете копировать изображения, воспроизводимые на видеокамере, на диск или видеокассету.

1 Вставьте носитель записи в устройство записи (рекордер дисков и т. п.).

- Если на устройстве записи предусмотрен переключатель входного сигнала, установите его в режим входа.

2 Подключите видеокамеру к устройству записи при помощи A/V соединительного кабеля.

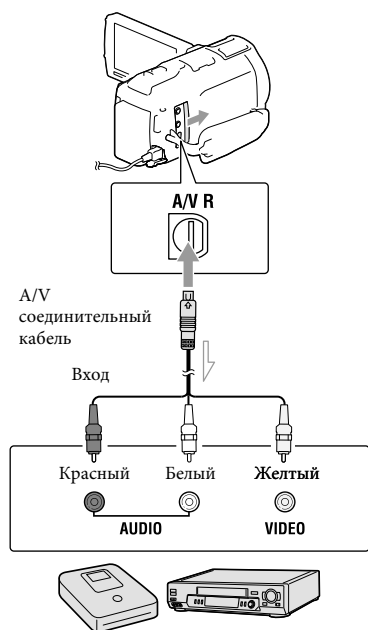

⚡ Поток сигналов

- Подсоедините видеокамеру к входным разъемам устройства записи.

3 Начните воспроизведение на видеокамере и запись на устройстве записи.

4 По окончании копирования остановите сначала устройство записи, а затем видеокамеру.

#### Примечания

- Невозможно скопировать изображения на рекордеры, подключенные с помощью кабеля HDMI.
- Поскольку копирование выполняется посредством аналоговой передачи данных, качество изображения может ухудшиться.
- Фильмы с качеством изображения высокой четкости (HD) будут копироваться с качеством изображения стандартной четкости (STD).
- В случае подключения монофонического устройства следует подключить желтый штекер A/V соединительного кабеля к разъему видеовхода, а белый (левый канал) или красный (правый канал) штекер – к разъему аудиовхода устройства.



- Копирование информации о дате и времени: [Код данных] (стр. 78)
- Использование устройства с форматом экрана отображения 4:3: [Тип ТВ] (стр. 79)

# Сохранение изображений на внешнем носителе записи

Вы можете сохранить фильмы и фотографии на устройстве внешнего носителя (USB-накопители), таком как внешний жесткий диск. Следующие функции будут доступны после сохранения изображений на устройстве внешнего носителя.

- Вы можете подключить видеокамеру и устройство внешнего носителя и затем воспроизвести изображения, сохраненные на устройстве внешнего носителя (стр. 72).
- Вы можете подключить компьютер и устройство внешнего носителя и импортировать изображения на компьютер при помощи встроенного программного обеспечения "PlayMemories Home" (стр. 64).

## Примечания

- Для этой операции вам необходим кабель USB-адаптера VMC-UAM1 (продается отдельно).
- Подключите адаптер переменного тока и шнур питания к разъему DC IN видеокамеры и к сетевой розетке.
- См. также инструкции по эксплуатации, прилагаемые к устройству внешнего носителя.

- 1 Подключите видеокамеру и устройство внешнего носителя с помощью Кабель USB-адаптера (продается отдельно).

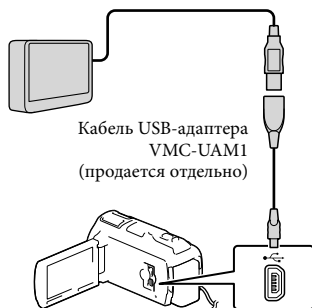

- Не отключайте кабель USB пока [Подготовка файла базы данных изображений. Пожалуйста, подождите.] отображается на экране LCD.
- Если на экране видеокамеры отображается [Испр. файл БД из.], выберите .

## 2 Выберите [Копировать.] на экране видеокамеры.

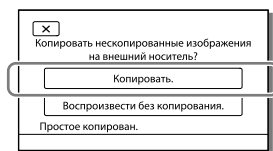

- **HDR-CX730E**  
Фильмы и фотографии, хранящиеся на карте памяти (установленной в видеокамеру), которые еще не были сохранены на каком-либо диске, могут быть сохранены на диск в данное время.
- **HDR-CX740E/CX740VE/CX760E/CX760VE/PJ710VE/PJ720E/PJ740VE/PJ760E/PJ760VE**  
Фильмы и фотографии, хранящиеся на одном из носителей записи видеокамеры, выбранные в [Выбрать носитель], и еще не сохраненные на устройстве внешнего носителя, могут быть сохранены на устройстве носителя в данное время.

- Это действие доступно только при наличии новых записанных изображений на видеокамере.
- Для отключения устройства внешнего носителя выберите , пока камера находится в режиме ожидания воспроизведения (отображается либо Просмотр события либо Указатель события).

## Воспроизведение на видеокамере изображений с устройства внешнего носителя

Выберите [Воспроизвести без копирования.] в действии 2 и выберите изображение, которое вы хотите просмотреть.

- Вы также можете просматривать изображения на телевизоре, подключенном к видеокамере (стр. 51).
- При подключении внешнего носителя на экран просмотра событий появляется значок .

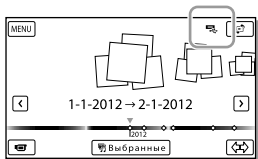

## Для удаления изображений на устройстве внешнего носителя

- 1 Выберите [Воспроизвести без копирования.] в действии 2.
- 2 Выберите **MENU** → [Редакт./Копиров.] → [Удалить] и затем следуйте инструкциям, появляющимся на экране LCD, для удаления изображений.

## Сохранение требуемых изображений с видеокамеры на устройство внешнего носителя

- 1 Выберите [Воспроизвести без копирования.] в действии 2.
  - 2 Выберите **MENU** → [Редакт./Копиров.] → [Копировать] и затем следуйте инструкциям, появляющимся на экране LCD, для сохранения изображений.
- Если вы хотите скопировать изображения, которые еще не были скопированы, выберите **MENU** → [Редакт./Копиров.] → [Прямое копирован.], когда видеокамера подключена к устройству внешнего носителя.

## Для воспроизведения фильмов с качеством изображения высокой четкости (HD) на компьютере

В программном обеспечении “PlayMemories Home” (стр. 64) выберите дисконд, к которому подключено внешнее устройство носителя, и начните воспроизведение фильмов.

### Примечания







- Вы не можете использовать следующие устройства, как устройство внешнего носителя записи.
  - устройства с носителями объемом, превышающим 2 ТБ
  - обычный дисконд, такой как дисконд CD или DVD
  - устройства носителей, подключенные через USB-концентратор
  - устройства носителей записи со встроенным USB-концентратором
  - устройства считывания карт памяти
- Вы возможно не сможете использовать устройства внешнего носителя записи с



- функцией кодирования.
- Для вашей видеокамеры доступна файловая система FAT. Если носитель записи внешнего устройства был отформатирован для файловой системы NTFS и т. п., перед использованием выполните форматирование устройства внешнего носителя записи с использованием видеокамеры. Экран форматирования будет появляться при подключении устройства внешнего носителя к видеокамере. Перед форматированием устройства внешнего носителя с использованием видеокамеры убедитесь, что важные данные не были ранее сохранены на устройстве внешнего носителя записи.
  - Операция не гарантируется с каждым устройством, удовлетворяющим требованиям для эксплуатации.
  - Для дополнительной информации об устройствах внешнего носителя записи зайдите на web-сайт поддержки Sony для вашей страны/региона.
  - Количество сцен, которое вы можете сохранить на устройстве внешнего носителя будет следующим. Однако, даже если устройство внешнего носителя записи имеет свободное место, вы не сможете сохранить сцены, превышающие следующее количество.
    - Фильмы с качеством изображения высокой четкости (HD): Макс. 3999
    - Фильмы с качеством изображения стандартной четкости (STD): Макс. 9999
    - Фотографии: Макс. 40000
  - Если видеокамера не распознала устройство внешнего носителя записи, попробуйте выполнить следующие действия.
    - Снова подключите кабель USB-адаптера к видеокамере.
    - Если устройство внешнего носителя имеет шнур питания переменного тока, подключите его к сетевой розетке.
  - В зависимости от типа записанных сцен количество сцен может быть меньше.
  - Вы не можете скопировать изображения с устройства внешнего носителя записи на внутренний носитель записи видеокамеры.

## Использование меню

Видеокамера имеет различные позиции меню в каждой из 6 категорий меню.

-  Режим съемки (Элементы, для выбора режима съемки) → стр. 76
-  Камера/Микрофон (Элементы для индивидуальной настройки съемки) → стр. 76
-  Кач. изобр./Размер (Элементы для настройки качества или размера изображения) → стр. 78
-  Функция воспроизв. (Элементы для воспроизведения) → стр. 78
-  Редакт./Копиров. (Элементы для редактирования изображений, например, копирования или установки защиты) → стр. 78
-  Установка (Другие элементы настройки) → стр. 78

1 Выберите **MENU**.

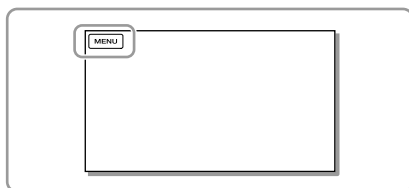

2 Выберите категорию.



3 Выберите требуемый элемент меню.

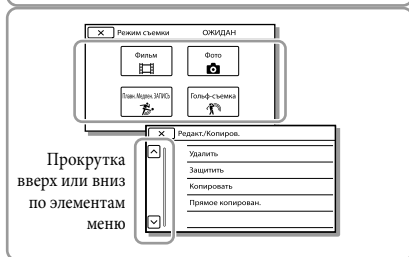

### Примечания

- Выберите  для завершения настройки меню или для возврата к предыдущему экрану меню.

## Быстрый поиск элемента меню

---

Меню [Камера/Микрофон] и [Установка] имеют субкатегории. Выберите значок субкатегории, чтобы экран LCD показывал список меню в выбранной подкатегории.

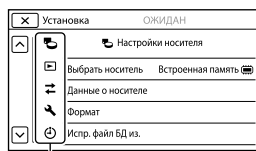

Значки подкатегории

## Если не удастся выбрать элемент меню

---

Элементы меню или настройки, затененные серым, недоступны.

При выборе элемента меню, затененного серым, видеокамера показывает объяснение невозможности выбора элемента меню или инструкцию при каком условии вы можете настроить этот элемент меню.



# Списки меню

## Режим съемки







---

- Фильм..... Записывает фильмы.
- Фото ..... Снимает фотографии.
- Плавн. Медл. ЗАП..... Выполняет качественную запись фильмов в режиме замедленной съемки.
- Гольф-съемка..... Разделяет две секунды быстрого движения на кадры, которые затем записываются как фильм и фотографии. При записи складируются субъект в белой рамке в центр экрана.



## Камера/Микрофон







---

### Ручные настройки

- Баланс белого ..... Регулирует цветовой баланс в соответствии с условиями записи.
- Экспонетр/Фок..... Одновременно регулирует яркость и фокусировку для выбранного объекта.
- Точеч. экспонетр.... Регулирует яркость изображений в соответствии с объектом, к которому вы прикоснулись на экране.
- Точечный фокус ..... Настраивает фокусировку на объект, к которому вы прикоснулись на экране.
- Экспозиция ..... Регулирует яркость фильмов и фотографий. Если вы выберете [Ручная], отрегулируйте яркость (экспозицию), используя  / .
- Фокус ..... Настраивает фокусировку вручную. Если вы выберете [Ручная], выберите  для настройки фокусировки на близко расположенный объект и  для настройки фокусировки на удаленный объект.
- ДИАФРАГМА..... Делает снимаемый объект резким на размытом фоне или делает резким все изображение.
- Выдержка затвора ..... Регулирует выдержку затвора. Когда вы снимаете движущийся объект с небольшой выдержкой, он будет выглядеть на изображении застывшим. При съемке с большой выдержкой затвора объект будет выглядеть смазанным.
- Предел AGC..... Устанавливает максимальный уровень AGC (Auto Gain Control).
- Сдвиг автоэкспоз. .... Регулирует экспозицию. Коснитесь  при белом объекте съемки или ярком контрольном свете или коснитесь , если объект съемки черный или освещение недостаточное.
- Изм. баланса бел. .... Регулирует баланс белого.
- Low Lux..... Записывает яркие цветные изображения в темное время.







### Настройки камеры

- Выбор сцены ..... Выбирает настройки записи в соответствии с типом снимаемой сцены, например, ночная съемка или съемка на пляже.
-  Cinematone..... Во время записи регулирует цвета фильма, чтобы он походил на фильм, снятый на пленке.
-  Фейдер..... Выполняет плавное проявление или исчезновение сцен.
-  Автоспуск..... Устанавливает таймер автоспуска, когда камера находится в режиме записи фотографий.
- Телемакро..... Выполняет фокусировку на объект с размытием его фона.

-  SteadyShot ..... Автоматически корректирует компенсацию дрожания камеры при съемке с увеличением, а не только при широкоугольной съемке.
-  SteadyShot ..... Устанавливает функцию SteadyShot при записи фотографий.
- Цифров увелич ..... Устанавливает максимальный уровень масштабирования для цифрового трансфокатора.
- Преобр.объектив ..... Настраивает тип устанавливаемого конверсионного объектива (продается отдельно).
- Автокор. контр. св ..... Автоматически настраивает экспозицию для объектов с задней подсветкой.
- Настройка по шкале ... Присваивает функцию диску MANUAL.
- NIGHTSHOT освещ ..... Излучает инфракрасный свет при использовании NightShot.
-  Лицо
  - Распознавание лиц ..... Автоматически обнаруживает лица.
  - Распознав. улыбки ..... Выполняет автоматическую съемку при любом обнаружении улыбки.
  - Чувс. обнар. улыбки ... Настраивает чувствительность обнаружения улыбок для использования функции Распознавание улыбки.
-  Вспышка
  - Вспышка ..... Устанавливает режим срабатывания вспышки при записи фотографий.
  - Мощность вспышки ... Устанавливает яркость вспышки.
  - Ум. эфф. кр. глаз ..... Предотвращает возникновение эффекта красных глаз при съемке со вспышкой.
-  Микрофон
  - Ближе голос ..... Распознает лица и четко записывает соответствующие голоса.
  - Встр.вариомикроф. .... Записывает фильмы с прекрасным звуком в соответствии с положением трансфокатора.
  - Автом. ветрозашита ... Определяет условия записи и снижает уровень шума ветра.
  - Аудиорежим ..... Устанавливает формат записи звука (5,1-канальный звуковое окружение/2-канальный стерео).
  - Исх. ур. микрофона .... Устанавливает уровень чувствительности микрофона для записи.
-  Помощь при съемке
  - Моя кнопка ..... Присваивает функции Моим кнопкам.
  - Фокус с увеличен.\*1 ... Увеличивает изображение, появляющееся в центре экрана, примерно в 2,0 раза.
  - Контр рамка ..... Отображает рамки, позволяющие поверить горизонтальность или вертикальность объекта.
  - Настройка показа ..... Устанавливает длительность отображения значков или индикаторов на экране LCD.
  - Зебра ..... В качестве образца для настройки яркости показывает шаблон зебры.
  - Контур ..... Показывает на экране изображение с его улучшенными контурами.
  - Яркая подсветка ..... Устанавливает яркость подсветки видео.
  - Отобр. ур. звука ..... Показывает индикатор уровня звука на экране LCD во время записи.

## Кач. изобр./Размер

---

-  Режим ЗАПИСИ ..... Устанавливает режим записи фильмов.
-  Частота кадров ..... Устанавливает скорость записи для записи фильмов.
-  **HD** / **STD** Настройка..... Устанавливает качество изображения для записи (изображение с качеством высокой четкости (HD) или с качеством стандартной четкости (STD)).
-  Широкоэкр. реж..... Устанавливает формат при записи фильмов с качеством изображения стандартного разрешения (STD).
-  x.v.Color..... Записывает более широкий диапазон цветов. Установите этот элемент при просмотре изображений на телевизоре, совместимом с x.v.Color.
-  Размер изобр..... Устанавливает размер фотографии.

## Функция воспроизв.

---

- Просмотр события ..... Начинает воспроизведение изображений из экрана Просмотра событий.
- Просм. с изобраз.\*2 ..... Начинает воспроизведение изображений из экрана Просм. с изобраз.
- Выбран. фильмы..... Начинает воспроизведение сцен Воспроизведения выбранных или Сценариев выбранных, сохраненных с качеством стандартного разрешения (STD).
-  Сценарий..... Начинает воспроизведение сценариев, которые были сохранены в Воспроизведении выбранных.

## Редакт./Копиров.

---

- Удалить ..... Удаляет фильмы или фотографии.
- Защитить..... Защищает фильмы или фотографии от удаления.
- Копировать..... Копирует изображения.
- Прямое копирован. .... Копирует изображения, сохраненные в видеокамере, на какое-либо устройство внешнего носителя.

## Установка

---

### Настройки носителя

- Выбрать носитель\*3.... Выбирает тип носителя записи (стр. 24).
- Данные о носителе..... Показывает информацию о носителе записи.
- Формат..... Удаляет и форматирует все данные на носителе записи.
- Испр. файл БД из. .... Восстанавливает файл базы данных изображений на внутреннем носителе записи (стр. 82).
- Номер файла ..... Устанавливает способ присвоения номера файла фотографии.
-  Настр. воспроизвед.
  - Код данных..... Отображает информацию, автоматически записанную во время записи.
  - Устан. громкости..... Регулирует громкость воспроизводимого звука (стр. 34).
  - Загруз. музык\*4 ..... Загружает предпочитаемые вами музыкальные файлы, которые могут воспроизводиться с Воспроизведением выбранных, с компьютера на видеокамеру (когда видеокамера подключена к компьютеру).

Очистить музыку\*4 ..... Удаляет все музыкальные файлы.

## ⇄ Подключение

Тип ТВ..... Преобразует сигнал в зависимости от подключенного телевизора (стр. 51).

Разрешение HDMI..... Выбирает разрешение для вывода изображений при подключении видеокамеры к телевизору с помощью кабеля HDMI.

КОНТР. ПО HDMI..... Устанавливает, будет ли использоваться пульт дистанционного управления телевизора при подключении видеокамеры к телевизору, совместимому с "BRAVIA" Sync, при помощи кабеля HDMI.

USB подключение ..... Выбирает этот элемент в случае, если инструкции не появляются на экране LCD при подключении видеокамеры к внешнему источнику через USB.

Настр. USB соедин. .... Устанавливает режим соединения, при подключении видеокамеры к компьютеру или устройству USB.

Настройка USB LUN.... Настраивает камеру на улучшение совместимости соединения USB, ограничивая некоторые функции USB.

Запись диска ..... Сохраняет на диск изображения, которые еще не были сохранены.

## 🔑 Общие настройки

Звук..... Устанавливает, будет ли видеокамера подавать звуковые сигналы при выполнении операций.

Яркость LCD ..... Регулирует яркость экрана LCD.

Ваше местополож.\*2... Показывает текущее местоположение на карте.

Установка GPS\*2 ..... Принимает сигнал GPS.

Лампа ЗАПИСИ ..... Выключает индикатор записи на передней панели видеокамеры.

ПДУ..... Настраивает использование беспроводного пульта дистанционного управления.

Включ. питан. с LCD\*5 ... Устанавливает автоматическое включение питания при открытии экрана LCD.

Language Setting ..... Устанавливает язык дисплея (стр. 21).

Калибровка..... Выполняет калибровку сенсорной панели.

Инфо о батарее..... Показывает приблизительное оставшееся время работы батареи.

Эко-режим..... Устанавливает автоматическое отключение экрана LCD и питания.

Демонстр. режим ..... Устанавливает воспроизведение демонстрационного фильма о функциях видеокамеры.

## 🕒 Установка часов

Устан. даты и вр..... Устанавливает дату и время.

Устан. вр. пояса ..... Настраивает часовой пояс без остановки часов (стр. 21).

Автонастр. часов\*2 ..... Автоматически настраивает часы, получая данные о времени через систему GPS.

Авторегулир. обл.\*2 ..... Автоматически корректирует разницу во времени, получая данные о текущем местонахождении через систему GPS.

\*1 HDR-CX730E/CX740E/CX740VE/CX760E/CX760VE/PJ740VE/PJ760E/PJ760VE

\*2 HDR-CX740VE/CX760VE/PJ710VE/PJ740VE/PJ760VE

\*3 HDR-CX740E/CX740VE/CX760E/CX760VE/PJ710VE/PJ720E/PJ740VE/PJ760E/PJ760VE

\*4 HDR-CX760E/CX760VE/PJ710VE/PJ720E/PJ760E/PJ760VE

\*5 HDR-PJ710VE/PJ720E

# Устранение неисправностей

Если при использовании видеокамеры у вас возникли какие-либо проблемы, выполните указанные ниже действия.

① Посмотрите список (со стр. 80 по 83) и выполните инспектирование вашей видеокамеры.

② Отключите источник питания и подключите его снова через 1 минуту и затем включите видеокамеру.

③ Остроконечным предметом нажмите на RESET (стр. 12) и включите видеокамеру. При нажатии кнопки RESET осуществляется сброс всех настроек, включая настройку часов.

④ Обратитесь к вашему дилеру Sony или в местный уполномоченный сервисный центр Sony.

- При некоторых неполадках может потребоваться инициализация или замена текущей внутренней памяти вашей видеокамеры (HDR-CX740E/CX740VE/CX760E/CX760VE/PJ710VE/PJ720E/PJ740VE/PJ760E/PJ760VE). В этом случае данные, хранящиеся во внутренней памяти, будут удалены. Перед отправкой видеокамеры в ремонт сохраните данные, записанные во внутренней памяти, на другой носитель (резервное копирование). Потеря данных, хранившихся во внутренней памяти записи, не подлежит компенсации.
- Во время ремонта для изучения проблемы возможна проверка минимального объема

данных, хранящихся во внутренней памяти. Однако эти данные не копируются и не сохраняются дилером Sony.

- См. раздел Руководство пользователя “Handycam” (стр. 7) для дополнительной информации о признаках неисправности вашей видеокамеры и “Справочное руководство по PlayMemories Home” (стр. 64) для подключения видеокамеры к компьютеру.

Не включается питание.

- Подсоедините заряженную аккумуляторную батарею к видеокамере (стр. 17).
- Вилка адаптера переменного тока подсоединена от сетевой розетки. Подключите вилку адаптера к сетевой розетке (стр. 19).

Видеокамера не работает даже при включенном питании.

- После включения питания видеокамере требуется несколько секунд для подготовки к съемке. Это не является неисправностью.
- Отсоедините адаптер переменного тока от сетевой розетки или извлеките аккумуляторную батарею, затем приблизительно через 1 минуту подключите снова. Если функции по-прежнему не работают, нажмите кнопку RESET с помощью остроконечного предмета. (При нажатии кнопки RESET (стр. 12) производится сброс всех настроек, включая настройку часов.)
- Исключительно высокая температура видеокамеры. Выключите видеокамеру и оставьте ее на некоторое время в холодном месте.
- Исключительно низкая температура видеокамеры. На некоторое время оставьте видеокамеру с включенным питанием. Выключите видеокамеру и поместите ее в теплое место. Оставьте там видеокамеру на некоторое время и затем включите ее.



---

### Видеокамера нагревается.

- Во время работы видеокамера может нагреваться. Это не является неисправностью.



---

### Внезапно отключается питание.

- Используйте адаптер переменного тока (стр. 19).
- По умолчанию видеокамера автоматически выключается, если на ней в течение примерно 2 минут не выполняются никакие операции. Измените настройку параметра [Эко-режим] (стр. 79) или снова включите питание.
- Зарядите аккумуляторную батарею (стр. 17).

---

### При нажатии кнопки START/STOP или кнопки PHOTO не выполняется запись изображений.

- Отображается экран воспроизведения. Нажмите MODE, чтобы загорелся индикатор  (Фильм) или  (Фото) (стр. 26).
- Видеокамера записывает только что снятое изображение на носитель записи. В это время невозможно выполнить новую запись.
- Носитель записи заполнен. Удалите ненужные изображения (стр. 56).
- Общее количество сцен фильмов или фотографий превышает доступную для записи емкость видеокамеры (стр. 84, 86). Удалите ненужные изображения (стр. 56).

---

### Видеокамера прекратила работать.

- Исключительно высокая температура видеокамеры. Выключите видеокамеру и оставьте ее на некоторое время в холодном месте.
- Исключительно низкая температура видеокамеры. Выключите видеокамеру и поместите ее в теплое место. Оставьте видеокамеру на некоторое время и затем включите ее.

---

### Невозможно установить "PlayMemories Home".

- Проверьте компьютерную среду или процедуру установки для установки "PlayMemories Home".

---

### "PlayMemories Home" работает некорректно.

- Выйдите из "PlayMemories Home" и перезапустите компьютер.

---

### Видеокамера не распознается компьютером.

- Отсоедините устройства от разъема USB компьютера, кроме клавиатуры, мыши и видеокамеры.
- Отсоедините Встроенный USB кабель от компьютера и видеокамеры и перезапустите компьютер, затем подключите компьютер к видеокамере в правильном порядке.
- Когда Встроенный USB кабель и разъем USB подключены к внешним устройствам одновременно, отключите тот кабель, который не подключен к компьютеру.

# Отображение результатов самодиагностики/Предупреждающие индикаторы

При появлении индикаторов на экране LCD или в видеискателе (HDR-CX730E/CX740E/CX740VE/CX760E/CX760VE/PJ740VE/PJ760E/PJ760VE) выполните следующие проверки.

Если неполадку не удастся устранить после нескольких попыток, обратитесь к дилеру Sony или в местный уполномоченный сервисный центр Sony. В этом случае, при обращении к ним, сообщите все цифры кода ошибки, начинающегося с С или Е.

При появлении предупреждающих индикаторов на экране можно услышать мелодию.



C:04:□□

- Аккумуляторная батарея не является аккумуляторной батареей “InfoLITHIUM” (серии V). Используйте аккумуляторную батарею “InfoLITHIUM” (серия V) (стр. 17).
- Надежно подключите штекер постоянного тока адаптера переменного тока к разъему DC IN на видеокамере (стр. 17).

C:06:□□

- Чрезмерная температура аккумуляторной батареи. Замените аккумуляторную батарею или поместите ее в прохладное место.

C:13:□□ / C:32:□□

- Извлеките источник питания. Подсоедините его снова и включите видеокамеру.

E:□□:□□

- Выполните действия с ② на стр. 80.



- Аккумуляторная батарея почти полностью разряжена.



- Чрезмерная температура аккумуляторной батареи. Замените аккумуляторную батарею или поместите ее в прохладное место.



- Карта памяти не установлена (стр. 24).
- Мигание индикатора свидетельствует о недостаточном свободном месте для записи изображений. Удалите ненужные изображения (стр. 56) или отформатируйте карту памяти после сохранения изображений на другом носителе (стр. 78).
- Возможно, поврежден файл базы данных изображений. Проверьте файл базы данных, выбрав [MENU] → [Установка] → [Настройки носителя] → [Испр. файл БД из.] → носитель записи (HDR-CX740E/CX740VE/CX760E/CX760VE/PJ710VE/PJ720E/PJ740VE/PJ760E/PJ760VE).



- Карта памяти повреждена.
- Отформатируйте карту памяти на вашей видеокамере (стр. 78).



- Установлена несовместимая карта памяти (стр. 25).

# Время записи фильмов/количество записываемых фотографий



- Карта памяти защищена от записи.
- Доступ к карте памяти был ограничен на другом устройстве.



- Неисправность вспышки.



- Вследствие недостаточного освещения происходит дрожание камеры. Используйте вспышку.
- Видеокамера неустойчива, поэтому происходит ее дрожание. Во время съемки надежно удерживайте видеокамеру обеими руками. Обратите внимание, что предупреждающий индикатор дрожания камеры не исчезает.



- Носитель записи заполнен.
- Запись фотографий во время обработки невозможна. Подождите некоторое время, затем выполните запись.
- Если для параметра [ Режим ЗАПИСИ ] установлено значение [Наивысш. кач. **FX**] или [50p Качество **PS**], захват фотографий во время записи фильмов невозможен. Кроме того, если для параметра [ Частота кадров ] установлено значение [25p], вы не сможете создавать фотографии, когда видеокамера находится в режиме ожидания записи фильма.

Значок “HD” обозначает качество изображения высокого разрешения, а “STD” – качество изображения стандартного разрешения.

## Предполагаемое время записи и воспроизведения с каждой аккумуляторной батареей

### Время записи

Приблизительное время работы при использовании полностью заряженной аккумуляторной батареей.

### HDR-PJ710VE/PJ720E

(единица измерения: минута)

Аккумуляторная батарея	Время непрерывной записи		Время записи в обычных условиях	
	HD	STD	HD	STD
Качество изображения				
NP-FV50 (прилагается)	110	120	55	60
NP-FV70	230	250	115	125
NP-FV100	455	500	225	250

### HDR-CX730E/CX740E/CX740VE/CX760E/ CX760VE/PJ740VE/PJ760E/PJ760VE

(единица измерения: минута)

Аккумуляторная батарея	Время непрерывной записи		Время записи в обычных условиях	
	HD	STD	HD	STD
Качество изображения				
NP-FV50 (прилагается)	110	120	55	60
	115	125	55	60
NP-FV70	230	250	115	125
	240	260	120	130
NP-FV100	455	500	225	250
	485	515	240	255

- Вверху: Когда экран LCD открыт  
Внизу: При записи с видеоскатером с закрытым экраном LCD
- Каждое время записи измерялось с записью фильмов с качеством изображения высокой четкости (HD) с параметром [ **PS** Режим ЗАПИСИ], установленным на [Стандартное **HQ**].
- Под запись в обычных условиях понимается запись, в течение которой неоднократно выполняются операции пуска/остановки, переключения индикатора MODE и масштабирования.
- Измерения времени выполнены при температуре 25 °C. 10 °C до 30 °C рекомендуемая температура.
- При использовании видеокамеры в условиях низких температур время записи и воспроизведения сокращается.
- Время записи и воспроизведения может быть меньше указанного в зависимости от условий эксплуатации видеокамеры.

## Время воспроизведения

Приблизительное время работы при использовании полностью заряженной аккумуляторной батареи.

### HDR-PJ710VE/PJ720E

(единица измерения: минута)

Аккумуляторная батарея			
Качество изображения	HD	STD	
NP-FV50 (прилагается)	200	215	
NP-FV70	415	440	
NP-FV100	830	870	

### HDR-CX730E/CX740E/CX740VE/CX760E/CX760VE/PJ740VE/PJ760E/PJ760VE

(единица измерения: минута)

Аккумуляторная батарея			
Качество изображения	HD	STD	
NP-FV50 (прилагается)	200	215	
	225	240	
	415	440	
NP-FV70	465	490	

(единица измерения: минута)

Аккумуляторная батарея		
Качество изображения	HD	STD
NP-FV100	830	870
	925	980

- Вверху: Когда экран LCD открыт  
Внизу: При воспроизведении с видеоскатером и без открытия экрана LCD

## Предполагаемое время записи фильма

### Внутренняя память (HDR-CX740E/CX740VE/CX760E/CX760VE/PJ710VE/PJ720E/PJ740VE/PJ760E/PJ760VE)

#### HDR-CX740E

Качество изображения высокой четкости (HD) в ч (часы) и мин (минуты)

Режим записи	Время записи
[50p Качество <b>PS</b> ]	2 ч 35 мин (2 ч 35 мин)
[Наивысш. кач. <b>FX</b> ]	3 ч 5 мин (3 ч 5 мин)
[Высок. качест. <b>FH</b> ]	4 ч 10 мин (4 ч 10 мин)
[Стандартное <b>HQ</b> ]	7 ч 25 мин (5 ч 35 мин)
[Длител. время <b>LP</b> ] (5,1-канальный)*	12 ч 45 мин (10 ч 30 мин)
[Длител. время <b>LP</b> ] (2-канальный)*	13 ч 15 мин (10 ч 50 мин)

Качество изображения стандартной четкости (STD) в ч (часы) и мин (минуты)

Режим записи	Время записи
[Стандартное <b>HQ</b> ] (5,1-канальный)*	7 ч 40 мин (7 ч 5 мин)
[Стандартное <b>HQ</b> ] (2-канальный)*	7 ч 55 мин (7 ч 15 мин)

## HDR-CX740VE/PJ710VE/PJ740VE/PJ720E

Качество изображения высокой четкости (HD) в ч (часы) и мин (минуты)

Режим записи	Время записи	
	HDR-CX740VE/ PJ710VE/ PJ740VE	HDR-PJ720E
[50p Качество <b>PS</b> ]	2 ч 20 мин (2 ч 20 мин)	5 ч 10 мин (5 ч 10 мин)
[Наивысш. кач. <b>FX</b> ]	2 ч 45 мин (2 ч 45 мин)	6 ч 5 мин (6 ч 5 мин)
[Высок. качест. <b>FH</b> ]	3 ч 45 мин (3 ч 45 мин)	8 ч 15 мин (8 ч 15 мин)
[Стандартное <b>HQ</b> ]	6 ч 40 мин (5 ч 5 мин)	14 ч 35 мин (11 ч 5 мин)
[Длитель. время <b>LP</b> ] (5,1-канальный)*	11 ч 35 мин (9 ч 30 мин)	25 ч 15 мин (20 ч 45 мин)
[Длитель. время <b>LP</b> ] (2-канальный)*	11 ч 55 мин (9 ч 45 мин)	26 ч 5 мин (21 ч 20 мин)

Качество изображения стандартной четкости (STD) в ч (часы) и мин (минуты)

Режим записи	Время записи	
	HDR-CX740VE/ PJ710VE/ PJ740VE	HDR-PJ720E
[Стандартное <b>HQ</b> ] (5,1-канальный)*	6 ч 55 мин (6 ч 20 мин)	15 ч 10 мин (13 ч 55 мин)
[Стандартное <b>HQ</b> ] (2-канальный)*	7 ч 5 мин (6 ч 35 мин)	15 ч 35 мин (14 ч 20 мин)

## HDR-CX760E/PJ760E/CX760VE/PJ760VE

Качество изображения высокой четкости (HD) в ч (часы) и мин (минуты)

Режим записи	Время записи	
	HDR-CX760E/ PJ760E	HDR-CX760VE/ PJ760VE
[50p Качество <b>PS</b> ]	7 ч 55 мин (7 ч 55 мин)	7 ч 40 мин (7 ч 40 мин)
[Наивысш. кач. <b>FX</b> ]	9 ч 20 мин (9 ч 20 мин)	9 ч (9 ч)

Режим записи	Время записи	
	HDR-CX760E/ PJ760E	HDR-CX760VE/ PJ760VE
[Высок. качест. <b>FH</b> ]	12 ч 40 мин (12 ч 40 мин)	12 ч 15 мин (12 ч 15 мин)
[Стандартное <b>HQ</b> ]	22 ч 20 мин (16 ч 55 мин)	21 ч 35 мин (16 ч 25 мин)
[Длитель. время <b>LP</b> ] (5,1-канальный)*	38 ч 35 мин (31 ч 40 мин)	37 ч 20 мин (30 ч 40 мин)
[Длитель. время <b>LP</b> ] (2-канальный)*	39 ч 55 мин (32 ч 35 мин)	38 ч 40 мин (31 ч 35 мин)

Качество изображения стандартной четкости (STD) в ч (часы) и мин (минуты)

Режим записи	Время записи	
	HDR-CX760E/ PJ760E	HDR-CX760VE/ PJ760VE
[Стандартное <b>HQ</b> ] (5,1-канальный)*	23 ч 5 мин (21 ч 15 мин)	22 ч 25 мин (20 ч 35 мин)
[Стандартное <b>HQ</b> ] (2-канальный)*	23 ч 50 мин (21 ч 50 мин)	23 ч 5 мин (21 ч 10 мин)

\* С помощью параметра [Аудиорежим] можно изменить формат записываемого звука (стр. 77).

- Максимальное число сцен в фильмах, записываемых с качеством изображения высокой четкости (HD), составляет 3999, а в фильмах, записываемых с качеством изображения стандартной четкости (STD) – 9999.
- Максимальное время непрерывной записи фильмов составляет примерно 13 часов.
- Если вы хотите записывать с максимальным временем, указанным в таблице, вам необходимо удалить демонстрационный фильм на вашей видеокамере. (HDR-CX740E/CX740VE/CX760E/CX760VE/PJ710VE/PJ720E/PJ740VE/PJ760E/PJ760VE)
- На данной видеокамере используется формат VBR (переменная скорость передачи двоичных данных) для

автоматической настройки качества изображения для соответствия условиям записываемой сцены. Применение этой технологии приводит к отклонениям времени записи на носитель. Фильмы, содержащие быстродвижущиеся и сложные изображения, записываются с более высокой скоростью передачи данных, при этом уменьшается общее время записи.

#### Примечания

- Число в скобках ( ) указывает минимальное время записи.

### Карта памяти

Качество изображения высокой четкости (HD)

(единица измерения: минута)

	2ГБ	4ГБ	8ГБ	16ГБ	32ГБ
<b>PS</b>	8 (8)	15 (15)	35 (35)	75 (75)	150 (150)
<b>FX</b>	10 (10)	20 (20)	40 (40)	85 (85)	180 (180)
<b>FH</b>	10 (10)	25 (25)	60 (60)	120 (120)	245 (245)
<b>HQ</b>	25 (15)	50 (35)	105 (80)	210 (160)	430 (325)
<b>LP</b>	40 (35)	85 (70)	180 (150)	370 (300)	740 (610)
5]-канальный*					
<b>LP</b>	45 (35)	90 (75)	185 (155)	380 (310)	770 (630)
2-канальный*					

Качество изображения стандартной четкости (STD)

(единица измерения: минута)

	2ГБ	4ГБ	8ГБ	16ГБ	32ГБ
<b>HQ</b>	25 (20)	50 (50)	110 (100)	220 (205)	445 (410)
5]-канальный*					
<b>HQ</b>	25 (25)	55 (50)	110 (100)	225 (210)	460 (420)
2-канальный*					

\* С помощью параметра [Аудиорежим] можно изменить формат записываемого звука (стр. 77).

- При использовании карты памяти Sony.

#### Примечания

- Время записи может меняться в зависимости от снимаемого объекта, условий съемки и параметров [Режим ЗАПИСИ] и [Частота кадров] (стр. 78).
- Число в скобках ( ) указывает минимальное время записи.

### Приблизительное доступное количество и размер фотографий

Внутренняя память (HDR-CX740E/CX740VE/CX760E/CX760VE/PJ710VE/PJ720E/PJ740VE/PJ760E/PJ760VE)

Можно записать не более 40000 фотографий.

### Карта памяти

	16:9 24,1М
2 ГБ	200
4 ГБ	400
8 ГБ	810
16 ГБ	1600
32 ГБ	3250

- При использовании карты памяти Sony.
- Количество записываемых фотографий на карте памяти указано для максимального размера изображения, поддерживаемого видеокамерой. Фактическое количество записываемых фотографий отображается на экране LCD во время записи (стр. 103).
- Количество записываемых фотографий на карте памяти зависит от условий записи.

#### Примечания

- Уникальная матрица Sony ClearVid и система обработки изображений Sony BIONZ обеспечивают разрешение фотографий, равное описанным размерам.

# Обращение с видеокамерой

## О скорости записи в битах и записи пикселей

- Скорость в битах, количество пикселей и формат каждого режима записи (фильм + аудио и т. д.).
  - Качество изображения высокой четкости (HD):
    - PS: Макс. 28 Мбит/сек 1920 × 1080 пикселей/16:9
    - FX: Макс. 24 Мбит/сек 1920 × 1080 пикселей/16:9
    - FN: Около 17 Мбит/сек (в среднем) 1920 × 1080 пикселей/16:9
    - HQ: Около 9 Мбит/сек (в среднем) 1440 × 1080 пикселей/16:9
    - LP: Около 5 Мбит/сек (в среднем) 1440 × 1080 пикселей/16:9
  - Качество изображения стандартной четкости (STD):
    - HQ: Около 9 Мбит/сек (в среднем) 720 × 576 пикселей/16:9, 4:3
- Количество записываемых пикселей в фотографии и формат изображения.
  - Режим записи фотографий, двойная съемка:
    - 6544 × 3680 точек/16:9
    - 4912 × 3680 точек/4:3
    - 4672 × 2628 точек/16:9
    - 2592 × 1944 точек/4:3
    - 1920 × 1080 точек/16:9
    - 640 × 480 точек/4:3
  - Захват фотографии из фильма:
    - 1920 × 1080 точек/16:9
    - 640 × 360 точек/16:9
    - 640 × 480 точек/4:3

## Использование и уход

- Видеокамера не имеет защиты от попадания пыли, капель или воды.
- Не держите видеокамеру за указанные ниже детали, а также за крышки разъемов.

Крышка башмака

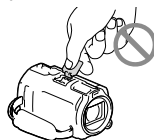

Бленда

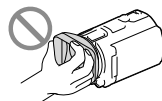

Экран LCD

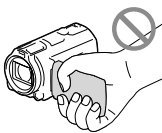

Аккумуляторная батарея

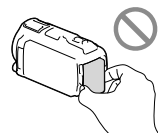

Встроенный USB кабель



Видоискатель (HDR-CX730E/CX740E/CX740VE/CX760E/CX760VE/PJ740VE/PJ760E/PJ760VE)



- Не наводите видеокамеру на солнце. Это может привести к неполадкам в работе видеокамеры. Выполняйте съемку солнца только в условиях низкой освещенности, например, на закате.
- Используйте видеокамеру в соответствии с местными нормативными требованиями.
- Не используйте и не храните видеокамеру и принадлежности в следующих местах:
  - В местах со слишком высокой или

низкой температурой или высокой влажностью. Не подвергайте устройства воздействию температур, превышающих 60 °С, например, не оставляйте его под прямыми солнечными лучами, около нагревательных приборов или в автомобиле в солнечную погоду. Это может привести к неполадкам в работе или деформации.

- Рядом с источниками сильных магнитных полей или механической вибрации. Это может привести к неисправности видеокамеры.
- Рядом с мощными источниками радиоволн или излучения. Возможна неправильная запись изображения видеокамерой.
- В непосредственной близости от принимающих устройств, таких как телевизоры или радиоприемники. Могут возникать помехи.
- На песчаном пляже или в каком-либо пыльном месте. Попадание песка или пыли в видеокамеру может привести к неполадкам в работе. В некоторых случаях устранить эти неполадки не удастся.
- Рядом с окнами или вне помещения, где прямой солнечный свет может воздействовать на экран LCD, видеоискатель (HDR-CX730E/CX740E/CX740VE/CX760E/CX760VE/PJ740VE/PJ760E/PJ760VE) или объектив. Это приведет к повреждению внутренних компонентов видеоискателя (HDR-CX730E/CX740E/CX740VE/CX760E/CX760VE/PJ740VE/PJ760E/PJ760VE) или экрана LCD.
- Для питания видеокамеры используйте напряжение постоянного тока 6,8 В/7,2 В (аккумуляторная батарея) или 8,4 В постоянного тока (адаптер переменного тока).
- Для работы от источника постоянного или переменного тока используйте принадлежности, рекомендованные в данном руководстве по эксплуатации.
- Не подвергайте видеокамеру воздействию влаги, например, дождя или морской

воды. Попадание влаги на видеокамеру может привести к неполадкам в работе. В некоторых случаях устранить эти неполадки не удастся.

- В случае попадания внутрь корпуса инородного твердого предмета или жидкости выключите видеокамеру и перед дальнейшей эксплуатацией передайте ее дилеру компании Sony для проверки.
- Избегайте неаккуратного обращения с видеокамерой, не разбирайте, не модифицируйте ее, оберегайте от ударов и падений, не наступайте на нее. Будьте особенно осторожны с объективом.
- Если видеокамера не используется, держите экран LCD и видеоискатель (HDR-CX730E/CX740E/CX740VE/CX760E/CX760VE/PJ740VE/PJ760E/PJ760VE) в закрытом положении.
- Не заворачивайте видеокамеру, например, в полотенце, и не эксплуатируйте ее в таком состоянии. Это может привести к повышению температуры в корпусе видеокамеры.
- При отсоединении шнура питания тяните его за штекер, а не за шнур.
- Не допускайте повреждения шнура питания, например, не следует ставить на шнур тяжелые предметы.
- Не используйте деформированную или поврежденную аккумуляторную батарею.
- Содержите металлические контакты в чистоте.
- При утечке электролита из батареи выполните следующие действия:
  - Обратитесь в местный уполномоченный сервисный центр Sony.
  - При попадании электролита на кожу смойте его водой.
  - При попадании жидкости в глаза промойте их большим количеством воды и обратитесь к врачу.



## Если видеочамера не используется в течение длительного времени

- Для длительного сохранения оптимального состояния видеочамеры включайте ее и записывайте или воспроизводите изображения примерно раз в месяц.
- Полностью разрядите аккумуляторную батарею перед тем, как поместить ее на хранение.

## Примечание относительно температуры видеочамеры/аккумуляторной батареи

- Когда температура видеочамеры или аккумуляторной батареи чрезмерно повышается или понижается, возможно, не удастся выполнить запись или воспроизведение на видеочамере, поскольку в таких условиях активизируются функции защиты видеочамеры. В этом случае на экране LCD или в видеоскелете (HDR-CX730E/CX740E/CX740VE/CX760E/CX760VE/PJ740VE/PJ760E/PJ760VE) появляется индикатор.

## Примечания по зарядке через USB-кабель

- Работа со всеми компьютерами не гарантируется.
- Если вы подключаете видеочамеру к ноутбук, который не подключен к источнику питания, батарея ноутбука будет продолжать использовать свой заряд. В такой ситуации не оставляйте видеочамеру подключенной к компьютеру.
- Зарядка с индивидуально собранным компьютером, с переделанным компьютером или через концентратор USB не гарантируется. Камера может работать некорректно в зависимости от устройства USB, используемого с компьютером.

## Конденсация влаги

При переносе видеочамеры из холодного места в теплое в корпусе видеочамеры может сконденсироваться влага. Это может привести к неполадкам в работе видеочамеры.

- В случае образования конденсата  
Выключите видеочамеру и не включайте ее в течение приблизительно 1 часа.
- Примечание относительно конденсации влаги  
Конденсат может образоваться, если перенести видеочамеру из холодного места в теплое (или наоборот), а также при работе с видеочамерой в условиях повышенной влажности, например, в следующих случаях:
  - Видеочамера принесена с лыжного склона в помещении, где работает обогреватель.
  - Видеочамера принесена из автомобиля или помещения, в котором работает кондиционер, в жаркое место вне помещения.
  - Видеочамера используется после грозы или дождя.
  - Видеочамера используется в очень жарком и влажном месте.
- Предотвращение возникновения конденсата  
Если видеочамера принесена из холодного места в теплое, положите видеочамеру в полиэтиленовый пакет и герметично запечатайте его. Извлеките видеочамеру из полиэтиленового пакета, когда температура воздуха внутри пакета сравняется с температурой окружающего воздуха (приблизительно через 1 час).

## Когда видеочамера подключена к компьютеру или другому дополнительному оборудованию

- Не пытайтесь форматировать носитель записи видеочамеры с помощью компьютера. Это может привести к нарушению нормальной работы видеочамеры.

- При подключении видеокамеры к другому устройству с помощью соединительных кабелей убедитесь в правильном подключении соединительного разъема. Установка штекера в разъем с большим усилием повредит разъем и может привести к неполадкам в работе видеокамеры.
- Когда видеокамера подключена к другим устройствам посредством USB-подключения и питание камеры включено, не закрывайте панель LCD. Записанные данные изображения могут быть утрачены.

## Примечания по дополнительным принадлежностям

- Мы рекомендуем использовать оригинальные принадлежности компании Sony.
- В некоторых странах/регионах оригинальные принадлежности компании Sony могут быть недоступны.

## Разъем активного интерфейса

- Разъем активного интерфейса обеспечивает подачу питания для дополнительного оборудования, например подсветки видео, вспышки или микрофона (продается отдельно). Принадлежность может включаться и выключаться одновременно с открытием и закрытием экрана LCD и видоискателя (HDR-CX730E/CX740E/CX740VE/CX760E/CX760VE/PJ740VE/PJ760E/PJ760VE) видеокамеры. Дополнительные сведения см. в инструкции по эксплуатации к соответствующему дополнительному оборудованию.
- Разъем активного интерфейса оснащен предохранительным устройством, с помощью которого выполняется крепление установленного вспомогательного оборудования. Для подключения принадлежности нажмите вниз и прижмите ее к краю, затем затяните винт. Для того

чтобы снять принадлежность, ослабьте винт, нажмите вниз и извлеките принадлежность.

- Когда записываете фильмы, используя внешнюю вспышку (продается отдельно), подключенную к разъему принадлежностей, выключите питание внешней вспышки для предотвращения записи шума, вызываемого зарядкой.
- Вы не можете использовать внешнюю вспышку (продается отдельно) и встроенную вспышку одновременно.
- Когда подключен внешний микрофон (продается отдельно), он используется вместо встроенного микрофона.

## О Беспроводной пульт дистанционного управления

- Перед эксплуатацией беспроводного пульта дистанционного управления удалите изолирующую пластинку.

Изоляционное полотно

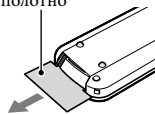

- Направьте беспроводной пульт дистанционного управления на датчик дистанционного управления для управления видеокамерой (стр. 11).
- Если в течение определенного времени с беспроводного пульта дистанционного управления не передается никакая команда, голубая рамка исчезает. Если снова нажать любую из кнопок ◀▶/▲/▼ или ENTER, рамка появляется в том положении, в котором она последний раз отображалась.
- Вы не сможете выбрать некоторые кнопки на экране LCD или видоискателе (HDR-CX730E/CX740E/CX740VE/CX760E/CX760VE/PJ740VE/PJ760E/PJ760VE) при помощи ◀▶/▲/▼.

## Замена батареи в беспроводном пульте дистанционного управления

- 1 Нажимая на выступ, вставьте ноготь в прорезь, чтобы извлечь контейнер батареи.
- 2 Поместите новую батарею стороной с меткой + вверх.
- 3 Снова вставьте контейнер батареи в беспроводной пульт дистанционного управления до щелчка.

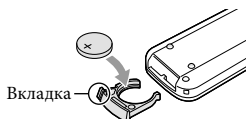

### ПРЕДУПРЕЖДЕНИЕ

При неправильном обращении батарея может взорваться. Запрещается перезаряжать, разбирать и сжигать батарею.

- При низком уровне заряда литиевой батареи сокращается радиус действия беспроводного пульта дистанционного управления, или возможна неправильная работа пульта. В этом случае следует заменить батарею литиевой батареей Sony CR2025. При применении батареи другого типа возникает опасность возгорания или взрыва.

## Экран LCD

- Не допускайте чрезмерного надавливания на экран LCD, так как это может привести к отображению искаженных цветов или неисправности.
- При эксплуатации видеоканеры в холодном месте на экране LCD может появляться остаточное изображение. Это не является неисправностью.
- При использовании видеоканеры задняя панель экрана LCD может нагреваться. Это не является неисправностью.

## Чистка объектива проектора (HDR-PJ710VE/PJ720E/PJ740VE/PJ760E/PJ760VE)

- Аккуратно протрите объектив мягкой салфеткой, такой как чистящая салфетка или салфетка для чистки стекла.
- Засохшие пятна можно удалить мягкой салфеткой, такой как чистящая салфетка или салфетка для чистки стекла, слегка смоченной водой.
- Никогда не используйте растворители, такие как спирт, бензин или разбавитель; кислоту, щелочь или абразивные моющие средства; химические чистящие салфетки, так как это может привести к повреждению объектива.

## О настройке сенсорной панели ([Калибровка])

Кнопки на сенсорной панели могут работать неправильно. В этом случае выполните следующую процедуру. При ее выполнении рекомендуется подключить видеоканеру к сетевой розетке с помощью прилагаемого адаптера переменного тока.

- 1 [MENU] → [Установка] → [Общие настройки] → [Калибровка].

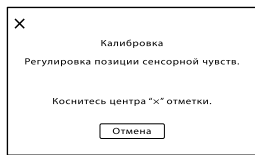

- 2 3 раза коснитесь отображаемого на экране значка "x" углом карты памяти или чем-либо подобным. Коснитесь [Отмена] для отмены калибровки.

### Примечания

- В случае нажатия в другом месте повторно выполните калибровку.

- Не используйте для калибровки предметы с острым концом. Это может привести к повреждению экрана LCD.
- Калибровку экрана LCD нельзя выполнять, если он повернут или закрыт экраном наружу.

## Об обращении с корпусом

---

- Если корпус видеокамеры загрязнен, очистите его с помощью мягкой ткани, слегка смоченной в воде, а затем протрите мягкой сухой тканью.
- Во избежание повреждения корпуса не следует выполнять следующие действия:
  - Использовать химические вещества, например, растворитель, бензин или спирт, химические салфетки, репелленты, инсектициды или солнцезащитный состав
  - Прикасаться к камере, если на руках остались вышеперечисленные вещества
  - Допускать соприкосновения корпуса камеры с резиновыми или виниловыми предметами в течение длительного времени

## Обращение с экраном LCD и светоизлучающей частью вспышки

---

Для очистки от отпечатков пальцев или пыли рекомендуется использовать мягкую ткань.

## Об объективе Carl Zeiss

---

Ваша видеокамера укомплектована объективом Carl Zeiss, который был совместно разработан компанией Carl Zeiss в Германии и Sony Corporation для получения превосходных изображений. В нем используется система измерения MTF для видеокамер и он обладает

исключительным качеством, характерным для объективов Carl Zeiss. Также объектив вашей видеокамеры имеет T\*-покрытие для устранения нежелательных отражений и точного воспроизведения цветов.

MTF= Модуляционно-передаточная функция (Modulation Transfer Function). Числовое значение указывает количество света, поступающего на объектив от предмета.

## Об уходе за объективом и его хранении

---

- Протирайте поверхность объектива мягкой тканью в следующих случаях:
  - Если на поверхности объектива имеются отпечатки пальцев
  - В жарких или влажных местах
  - При использовании объектива в таких местах, где он может подвергаться воздействию соленого воздуха, например, на морском побережье
- Храните объектив в хорошо проветриваемом месте, защищенном от грязи и пыли.
- Во избежание появления плесени периодически чистите объектив, как рекомендовано выше.

## О зарядке встроенной аккумуляторной батареи

---

В видеокамере имеется встроенная аккумуляторная батарея, которая обеспечивает сохранение даты, времени и настроек других параметров, даже если закрыт экран LCD. Встроенная аккумуляторная батарея заряжается при подключении видеокамеры к сетевой розетке с

помощью адаптера переменного тока, а также при подсоединении к видеокамере аккумуляторной батареи. Аккумуляторная батарея полностью разрядится примерно через 3 месяца, если видеокамера совсем не будет использоваться. Перед возобновлением работы с видеокамерой следует зарядить встроенную аккумуляторную батарею. Однако видеокамера работает нормально даже при разряженной встроенной аккумуляторной батарее, за исключением функции записи даты.

### Как заряжать встроенную аккумуляторную батарею

---

Подключите видеокамеру к сетевой розетке при помощи прилагаемого адаптера переменного тока и оставьте ее с закрытым экраном LCD подключенной на время более 24 часов.

### Примечание об утилизации/ передаче видеокамеры (HDR- CX740E/CX740VE/CX760E/CX760VE/ PJ710VE/PJ720E/PJ740VE/PJ760E/ PJ760VE)

---

Даже если вы удалите все фильмы и фотографии или выполните команду [Форматирование] (стр. 78), данные внутренней памяти могут быть удалены неполностью. При передаче видеокамеры рекомендуется выбрать [MENU] → [Установка] → [Настройки носителя] → [Формат] → [Очистить] для предотвращения восстановления ваших данных. При утилизации видеокамеры рекомендуется также разбить ее корпус.

### Примечание об утилизации/ передаче карты памяти

---

Даже после удаления данных с карты памяти или ее форматировании на видеокамере или компьютере с карты памяти не удастся полностью удалить данные. При передаче карты памяти третьему лицу рекомендуется удалить с нее все данные с помощью компьютерного программного обеспечения удаления данных. При утилизации карты памяти рекомендуется также разрушить корпус карты.

### О GPS (HDR-CX740VE/CX760VE/ PJ710VE/PJ740VE/PJ760VE)

---

На встроенных картах этого устройства отображаются не все страны/регионы (например, Казахстан, Таджикистан, Киргизстан, Туркменистан, Узбекистан, Грузия и Армения).

# Спецификации

## Система

Формат сигнала: цветной PAL, стандарты

CCIR

Спецификация HDTV 1080/50i, 1080/50p

Формат записи фильмов:

HD: совместим с форматом MPEG-4 AVC/

H.264 AVCHD версии 2.0

STD: MPEG2-PS

Система аудиозаписи:

Dolby Digital 2-канальная/5,1-канальная

Dolby Digital 5.1 Creator

Формат файлов фотографий:

Совместимый с DCF Ver.2.0

Совместимый с Exif Ver.2.3

Совместимый с MPF Baseline

Носитель записи (Фильм/Фото):

Внутренняя память

HDR-CX740E/CX740VE/PJ710VE/PJ740VE:

32 Гб

HDR-PJ720E: 64 Гб

HDR-CX760E/CX760VE/PJ760E/PJ760VE:

96 Гб

"Memory Stick PRO Duo"

Карта SD (Класс 4 или быстрее)

Объем, доступный для пользователя

HDR-CX740E: Около 31,8 Гб\*2

HDR-CX740VE/PJ710VE/PJ740VE: Около

28,8 Гб\*1

HDR-PJ720E: Около 62,6 Гб\*2

HDR-CX760E/PJ760E: Около 95,6 Гб\*2

HDR-CX760VE/PJ760VE: Около 92,6 Гб\*1

\*1 1 Гб равен 1 миллиарду байт, 2,8 Гб используется для предустановленных карт, а остальная часть - для функций управления данными. Разрешено удаление только ранее установленного демонстрационного фильма.

\*2 1 Гб равен 1 миллиарду байт, часть которых используется для управления системой и/или файлов приложения. Разрешено удаление только ранее установленного демонстрационного фильма.

Видеоискатель:

Электронный видеоискатель (цветной)

(HDR-CX730E/CX740E/CX740VE/CX760E/

CX760VE/PJ740VE/PJ760E/PJ760VE)

Устройство формирования изображения:

Датчик CMOS 6,3мм (тип 1/2,88)

Записываемые пиксели (фотография, 16:9):

Макс. 24,1 млн. (6 544 × 3 680) пикселей\*3

Общее: прикл. 6 650 000 пикселей

Эффективное (фильм, 16:9)\*4:

прикл. 6 140 000 пикселей

Эффективное (фотография, 16:9):

прикл. 6 140 000 пикселей

Эффективное (фотография, 4:3):

прикл. 4 600 000 пикселей

Объектив:

Carl Zeiss Vario-Sonnar T\*

10 × (Оптическое)\*4, 17 × (Расширенное,

при записи фильмов)\*5, 120 × (Цифровое)

Диаметр фильтра: 52 мм

37 мм (При установке переходного кольца)

F1,8 ~ F3,4

Фокусное расстояние:

f= 3,8 мм ~ 38,0 мм

В эквиваленте 35-мм фотокамеры

Для фильмов\*4: 26,0 мм ~ 260 мм (16:9)

Для фотографий: 26,0 мм ~ 260 мм (16:9)

Цветовая температура: [Авто], [Одно касание], [Помещение] (3 200 К), [Улица] (5 800 К)

Минимальная освещенность:

6 лкс (люкс) (при настройке по

умолчанию, выдержка 1/50 секунды)

3 лкс (люкс) ([Low Lux] устанавливается на

[Вкл], выдержка 1/25 секунды)

0 лкс (люкс) (NIGHTSHOT

устанавливается на [Вкл])

\*3 Благодаря уникальной матрице датчика Sony ClearVid и системы обработки изображений (BIONZ) можно получить разрешение фотографий, эквивалентное описанным размерам.

\*4 [SteadyShot] устанавливается на [Стандартные] или [Выкл].

\*5 [SteadyShot] устанавливается на [Активные].

## Разъемы входных/выходных сигналов

Дистанционный соединитель A/V: Разъем видео- и аудиовыхода

Разъем HDMI OUT: Соединитель HDMI mini

Разъем USB: mini-AB/Тип А (Встроенный USB) (HDR-CX730E/CX740E/CX740VE/ PJ740VE:только выход)

Разъем наушников: Стерео миниразъем (φ 3,5 мм)

Разъем входа MIC: Стерео миниразъем (φ 3,5 мм)

## Экран LCD

Изображение: 7,5 см (тип 3,0, соотношение сторон 16:9)

Общее количество пикселей:

921 600 (1 920 × 480)

**Проектор (HDR-PJ710VE/PJ720E/  
PJ740VE/PJ760E/PJ760VE)**

Тип проецирования: DLP

Источник света: Светодиод (R/G/B)

Фокусировка: Ручная

Расстояние проецирования: 0,5 м или более

Контрастность: 1500:1

Разрешение (выход): nHD (640 × 360)

Непрерывное время проецирования  
(при использовании прилагаемой  
аккумуляторной батареи):  
Около 1 ч 40 мин

### Общие технические характеристики

Требования к питанию: пост. ток 6,8 В/7,2 В  
(аккумуляторная батарея) пост. ток 8,4 В  
(адаптер переменного тока)

Зарядка USB: постоянный ток 5 В 500 мА/  
1,5 А

Средняя потребляемая мощность:

HDR-PJ710VE/PJ720E

HD: 3,4 W STD: 3,1 W

HDR-CX730E/CX740E/CX740VE/CX760E/  
CX760VE/PJ740VE/PJ760E/PJ760VE

Во время записи видеокамерой с  
использованием видеодискета при  
нормальной яркости:

HD: 3,2 W STD: 3,0 W

Во время записи видеокамерой с  
использованием экрана LCD при  
нормальной яркости:

HD: 3,4 W STD: 3,1 W

Температура эксплуатации: 0 °C - 40 °C

Температура хранения: -20 °C - +60 °C

Размеры (прибл.):

HDR-CX730E/CX740E/CX740VE/CX760E/  
CX760VE:

67,5 мм × 73,5 мм × 137,5 мм (ш/в/г)

включая выступающие детали

107,5 мм × 87,5 мм × 166 мм (ш/в/г),

включая выступающие детали, с  
прилагаемой аккумуляторной батареей и  
установленной блендой

HDR-PJ710VE/PJ720E:

71,5 мм × 72 мм × 124 мм (ш/в/г) включая

выступающие детали

107,5 мм × 87,5 мм × 161,5 (ш/в/г),

включая выступающие детали, с  
прилагаемой аккумуляторной батареей и  
установленной блендой

HDR-PJ740VE/PJ760E/PJ760VE:

71,5 мм × 73,5 мм × 137,5 мм (ш/в/г)  
включая выступающие детали

107,5 мм × 87,5 мм × 166 мм (ш/в/г),

включая выступающие детали, с  
прилагаемой аккумуляторной батареей и  
установленной блендой

Вес (прибл.)

HDR-CX730E:

545 г только основное устройство

645 г, включая прилагаемую  
аккумуляторную батарею и бленду

HDR-CX740VE/CX760VE:

555 г только основное устройство

655 г, включая прилагаемую  
аккумуляторную батарею и бленду

HDR-CX740E/CX760E:

550 г только основное устройство

650 г, включая прилагаемую  
аккумуляторную батарею и бленду

HDR-PJ710VE:

565 г только основное устройство  
670 г, включая прилагаемую

аккумуляторную батарею и бленду  
HDR-PJ720E:

560 г только основное устройство

665 г, включая прилагаемую  
аккумуляторную батарею и бленду

HDR-PJ740VE/PJ760VE:

580 г только основное устройство

680 г, включая прилагаемую  
аккумуляторную батарею и бленду

HDR-PJ760E:

575 г только основное устройство

675 г, включая прилагаемую  
аккумуляторную батарею и бленду

### Адаптер переменного тока AC-L200C/ AC-L200D

Требования к питанию: Переменный ток 100 В  
- 240 В,

50 Hz/60 Hz

Потребляемый ток: 0,35 А - 0,18 А

Потребляемая мощность: 18 W

Выходное напряжение: постоянный ток 8,4 В\*

Температура эксплуатации: 0 °C - 40 °C

Температура хранения: -20 °C - +60 °C

Размеры (прибл.): 48 мм × 29 мм × 81 мм

(ш/в/г), исключая выступающие детали

Вес (прибл.): 170 г без шнура питания

\* Другие характеристики указаны на этикетке  
адаптера переменного тока.

Класс защиты от поражения электрическим током II

### Подзаряжаемая аккумуляторная батарея NP-FV50

Максимальное выходное напряжение:  
постоянный ток 8,4 В

Выходное напряжение: постоянный ток 6,8 В

Максимальное напряжение зарядки:  
постоянный ток 8,4 В

Максимальный ток зарядки: 2,1 А

Емкость

Обычная: 7,0 Вт-ч (1 030 мА-ч)

Минимум: 6,6 Вт-ч (980 мА-ч)

Тип: Литиево-ионная

Конструкция и технические характеристики видеокамеры и принадлежностей могут быть изменены без предварительного уведомления.

- Изготовлено по лицензии компании Dolby Laboratories.



## О товарных знаках

- “Handycam” и **НАПРУСАМ** являются зарегистрированными товарными знаками Sony Corporation.
- Логотип “AVCHD”, “AVCHD Progressive”, “AVCHD”, логотип “AVCHD Progressive” и являются товарными знаками Panasonic Corporation и Sony Corporation.
- “Memory Stick”, , “Memory Stick Duo”, **MEMORY STICK DUO**, “Memory Stick PRO Duo”, **MEMORY STICK PRO DUO**, “Memory Stick PRO-HG Duo”, **MEMORY STICK PRO-HG DUO**, “MagicGate”, **MAGIC GATE**, “MagicGate Memory Stick” и “MagicGate Memory Stick Duo” являются товарными знаками или зарегистрированными товарными знаками компании Sony Corporation.
- “InfoLITHIUM” является товарным знаком Sony Corporation.
- “x.v.Colour” является товарным знаком Sony Corporation.
- “BIONZ” является товарным знаком Sony Corporation.
- **S-master** является зарегистрированным товарным знаком Sony Corporation.
- “BRAVIA” является товарным знаком Sony Corporation.
- “DVDDirect” является товарным знаком Sony Corporation.
- Blu-ray Disc <sup>TM</sup> и символ Blu-ray <sup>TM</sup> являются товарными знаками Blu-ray Disc Association.
- Dolby и символ double-D являются товарными знаками Dolby Laboratories.
- HDMI, логотип HDMI и High-Definition Multimedia Interface являются либо товарными знаками либо зарегистрированными товарными знаками HDMI Licensing LLC в США и других странах.
- Microsoft, Windows, Windows Vista и DirectX являются либо зарегистрированными товарными знаками либо товарными знаками Microsoft Corporation в США и/или других странах.
- Mac и Mac OS являются зарегистрированными товарными знаками компании Apple Inc. в США и других странах.
- Intel, Intel Core и Pentium являются товарными знаками или

зарегистрированными товарными знаками Intel Corporation или ее дочерних компаний в США и других странах.

- “” и “PlayStation” являются зарегистрированными товарными знаками Sony Computer Entertainment Inc.
- Adobe, логотип Adobe и Adobe Acrobat являются либо зарегистрированными товарными знаками либо товарными знаками Adobe Systems Incorporated в США и/или других странах.
- NAVTEQ и логотип NAVTEQ Maps являются товарными знаками NAVTEQ в США и других странах.
- Логотип SDXC является товарным знаком SD-3C, LLC.
- MultiMediaCard является товарным знаком MultiMediaCard Association.

Все другие названия изделий, упоминаемые в настоящем документе, могут быть товарными знаками или зарегистрированными товарными знаками соответствующих компаний. Кроме того, символы <sup>TM</sup> и <sup>®</sup> указаны в настоящем руководстве не во всех случаях.



Доставьте себе больше удовольствия с вашей PlayStation 3, загрузив приложение для PlayStation 3 из PlayStation Store (там, где доступно).

Приложение для PlayStation 3 требует учетную запись PlayStation Network и загрузку приложения.  
Доступно в регионах, где продается PlayStation Store.

# ЛИЦЕНЗИОННОЕ СОГЛАШЕНИЕ С КОНЕЧНЫМ ПОЛЬЗОВАТЕЛЕМ КАРТОГРАФИЧЕСКИХ ДАННЫХ В РАМКАХ ПРОДУКТОВ ДЛЯ ВИДЕОКАМЕР (HDR-CX740VE/ CX760VE/PJ710VE/PJ740VE/ PJ760VE)

## ПЕРЕД ИСПОЛЬЗОВАНИЕМ ЭТОГО ПРОГРАММНОГО ОБЕСПЕЧЕНИЯ НЕОБХОДИМО ВНИМАТЕЛЬНО ПРОЧЕСТЬ СЛЕДУЮЩЕЕ СОГЛАШЕНИЕ.

**ВАЖНО. ВНИМАТЕЛЬНО ПРОЧТИТЕ.** Настоящее лицензионное соглашение с конечным пользователем ("ЛИЦЕНЗИЯ") является юридическим соглашением, заключенным между вами и Sony Corporation ("SONY"), лицензиатом картографических данных, включенных в продукт для видеокамеры ("ПРОДУКТ"). Такие картографические данные, включая последующие обновления продуктов и версий, в тексте настоящего соглашения в дальнейшем именуются "ПРОГРАММНОЕ ОБЕСПЕЧЕНИЕ". Настоящая ЛИЦЕНЗИЯ распространяется только на ПРОГРАММНОЕ ОБЕСПЕЧЕНИЕ. Использование ПРОГРАММНОГО ОБЕСПЕЧЕНИЯ допускается только совместно с ПРОДУКТОМ. Нажимая на кнопку "Я СОГЛАСЕН", отображаемую на экране "ПРОДУКТ" для этой Лицензии, вы тем самым соглашаетесь и принимаете условия настоящей ЛИЦЕНЗИИ. Если вы не согласны с условиями настоящей ЛИЦЕНЗИИ, SONY не предоставляет вам лицензию на это ПРОГРАММНОЕ ОБЕСПЕЧЕНИЕ. В этом случае ПРОГРАММНОЕ ОБЕСПЕЧЕНИЕ не будет доступно для вас и вы не сможете его использовать.

## ЛИЦЕНЗИЯ НА ПРОГРАММНОЕ ОБЕСПЕЧЕНИЕ

ПРОГРАММНОЕ ОБЕСПЕЧЕНИЕ защищено законами об авторском праве и международными соглашениями об авторском праве, а также иными правами интеллектуальной собственности и соглашениями. Вы получаете лицензию на использование ПРОГРАММНОГО ОБЕСПЕЧЕНИЯ, а не право собственности на него.

## ПРЕДОСТАВЛЕНИЕ ЛИЦЕНЗИИ

Настоящая ЛИЦЕНЗИЯ предоставляет вам следующие неисключительные права:

ПРОГРАММНОЕ ОБЕСПЕЧЕНИЕ. Вы вправе использовать ПРОГРАММНОЕ ОБЕСПЕЧЕНИЕ для одного экземпляра ПРОДУКТА.

Использование. Вы вправе использовать ПРОГРАММНОЕ ОБЕСПЕЧЕНИЕ в личных целях.

## ОПИСАНИЕ ИНЫХ ПРАВ И ОГРАНИЧЕНИЙ

Ограничения. Вы не вправе передавать или распространять ПРОГРАММНОЕ ОБЕСПЕЧЕНИЕ, полностью или частично, в любой форме и в любых целях, за исключением явно разрешенных условиями настоящей ЛИЦЕНЗИИ. Вы не вправе использовать ПРОГРАММНОЕ ОБЕСПЕЧЕНИЕ с какими-либо продуктами, системами или приложениями, кроме ПРОДУКТА. За исключением случаев, когда иное предусмотрено условиями настоящей ЛИЦЕНЗИИ, вы не вправе использовать или разрешать третьим лицам использовать ПРОГРАММНОЕ ОБЕСПЕЧЕНИЕ отдельно от ПРОДУКТА (полностью или частично, включая среди прочего воспроизведенные или выделенные материалы, выходные данные или иные работы, созданные на его основе, в любой форме) на условиях аренды или лизинга, на платной или бесплатной основе. В соответствии с законодательством некоторых юрисдикций ограничения таких прав не являются допустимыми. В этом случае вышеуказанные ограничения не применяются.

Ограничения в отношении реверсивного проектирования, декомпиляции и обратного ассемблирования. Вы не вправе 1) выделять ПРОГРАММНОЕ ОБЕСПЕЧЕНИЕ из ПРОДУКТА, 2) воспроизводить, копировать, модифицировать, переносить, переводить или создавать составительские работы на основе ПРОГРАММНОГО ОБЕСПЕЧЕНИЯ, полностью или частично или 3) осуществлять реверсивное проектирование, декомпиляцию или обратное ассемблирование ПРОГРАММНОГО ОБЕСПЕЧЕНИЯ каким-либо способом, полностью или частично, в каких бы то ни было целях. В соответствии с законодательством некоторых юрисдикций ограничения таких прав не являются допустимыми. В этом случае вышеуказанные ограничения не применяются.

Торговые марки и уведомления. Вы не вправе удалять, изменять, скрывать или искажать торговые марки или уведомления об авторском праве, содержащиеся в ПРОГРАММНОМ ОБЕСПЕЧЕНИИ.

Файлы данных. ПРОГРАММНОЕ ОБЕСПЕЧЕНИЕ может автоматически создавать файлы данных для использования в рамках ПРОГРАММНОГО ОБЕСПЕЧЕНИЯ. Любые такие файлы данных признаются частью ПРОГРАММНОГО ОБЕСПЕЧЕНИЯ.

**Передача ПРОГРАММНОГО ОБЕСПЕЧЕНИЯ.** Вы вправе безвозвратно передать все свои права по условиям настоящей ЛИЦЕНЗИИ только в рамках продажи или передачи ПРОДУКТА при условии, что вы не сохраните копии ПРОГРАММНОГО ОБЕСПЕЧЕНИЯ, передадите все ПРОГРАММНОЕ ОБЕСПЕЧЕНИЕ (включая все копии (только в тех случаях, когда копирование разрешено в соответствии с параграфом “Ограничения в отношении реверсивного проектирования, декомпиляции и обратного ассемблирования” выше), компоненты, носители и печатные материалы, все версии любых обновлений ПРОГРАММНОГО ОБЕСПЕЧЕНИЯ и настоящую ЛИЦЕНЗИЮ); и приобретатель прав соглашается с условиями и положениями настоящей ЛИЦЕНЗИИ.

**Прекращение.** Без уведомления каких-либо иных прав SONY вправе прекратить действие настоящей ЛИЦЕНЗИИ в случае несоблюдения вами условий и положений настоящей ЛИЦЕНЗИИ. В этом случае вы обязаны прекратить использование ПРОГРАММНОГО ОБЕСПЕЧЕНИЯ и всех его компонентов. Положения следующих разделов настоящей ЛИЦЕНЗИИ: “АВТОРСКОЕ ПРАВО”, “ДЕЯТЕЛЬНОСТЬ, СВЯЗАННАЯ С ВЫСОКИМ РИСКОМ”, “ИСКЛЮЧЕНИЕ ИЗ ГАРАНТИИ НА ПРОГРАММНОЕ ОБЕСПЕЧЕНИЕ”, “ОГРАНИЧЕНИЕ ОТВЕТСТВЕННОСТИ”, “ЗАПРЕТ ЭКСПОРТА”, “НЕЗАВИСИМОСТЬ ПОЛОЖЕНИЙ” и “ДЕЙСТВУЮЩЕЕ ЗАКОНОДАТЕЛЬСТВО И ЮРИСДИКЦИЯ”; параграфа “Конфиденциальность” настоящего Раздела, а также настоящего Параграфа, сохраняют свою законную силу в случае прекращения действия или расторжения настоящего лицензионного соглашения (ЛИЦЕНЗИЯ).

**Конфиденциальность.** Вы обязуетесь сохранять в тайне информацию, содержащуюся в ПРОГРАММНОМ ОБЕСПЕЧЕНИИ, которая не является общеизвестной; а также не раскрывать такую информацию третьим лицам без предварительного письменного разрешения SONY.

## АВТОРСКОЕ ПРАВО

Все права собственности и авторские права, относящиеся к ПРОГРАММНОМУ ОБЕСПЕЧЕНИЮ (включая среди прочего все картографические данные, изображения, анимацию, фотографии, видеофайлы, аудиофайлы, музыку, текст и программные компоненты (“applets”) в рамках ПРОГРАММНОГО ОБЕСПЕЧЕНИЯ), а также все копии ПРОГРАММНОГО ОБЕСПЕЧЕНИЯ принадлежат SONY, лицензиарам и поставщикам SONY и их соответствующим аффилированным лицам (такие лицензиары и поставщики

SONY, вместе с их соответствующими аффилированными лицами, в дальнейшем совместно именуются “Лицензиары SONY”). Все права, явно не предоставляемые по условиям настоящей ЛИЦЕНЗИИ, принадлежат SONY или Лицензиарам SONY.

## ДЕЯТЕЛЬНОСТЬ, СВЯЗАННАЯ С ВЫСОКИМ РИСКОМ

ПРОГРАММНОЕ ОБЕСПЕЧЕНИЕ не является отказоустойчивым и не разрабатывалось, не изготавливалось или не предназначалось для использования в потенциально опасных средах, требующих отказобезопасной работы, например, в условиях ядерных установок, навигационного оборудования или коммуникационных систем самолетов, систем управления воздушным транспортом, систем прямого обеспечения жизнедеятельности или систем вооружения, где отказ ПРОГРАММНОГО ОБЕСПЕЧЕНИЯ может повлечь смерть, увечья или серьезный физический или экологический ущерб (“Деятельность, связанная с высоким риском”). SONY, аффилированные лица, соответствующие поставщики и Лицензиары SONY при этом заявляют об отказе от ответственности в отношении любых явных или подразумеваемых гарантий пригодности для использования в условиях Деятельности, связанной с высоким риском.

## ИСКЛЮЧЕНИЕ ГАРАНТИИ НА ПРОГРАММНОЕ ОБЕСПЕЧЕНИЕ

Вы явно подтверждаете и соглашаетесь с тем, что использование ПРОГРАММНОГО ОБЕСПЕЧЕНИЯ осуществляется на ваш собственный риск. ПРОГРАММНОЕ ОБЕСПЕЧЕНИЕ предоставляется на условиях “КАК ЕСТЬ” и без каких-либо гарантий. SONY, аффилированные лица и соответствующие поставщики и Лицензиары SONY (в рамках данного раздела SONY, аффилированные лица, соответствующие поставщики и Лицензиары SONY совместно именуемые “SONY”) ЯВНО ЗАЯВЛЯЮТ ОБ ОТКАЗЕ ОТ ЛЮБЫХ ГАРАНТИЙ И УСЛОВИЙ, ЯВНЫХ ИЛИ ПОДРАЗУМЕВАЕМЫХ, В СООТВЕТСТВИИ С ТРЕБОВАНИЯМИ ЗАКОНОДАТЕЛЬСТВА ИЛИ ИНЫМИ ТРЕБОВАНИЯМИ, ВКЛЮЧАЯ СРЕДИ ПРОЧЕГО ПОДРАЗУМЕВАЕМЫЕ ГАРАНТИИ И УСЛОВИЯ КАЧЕСТВА, НЕНАРУШЕНИЯ, КОММЕРЧЕСКОЙ ПРИГОДНОСТИ И ПРИГОДНОСТИ ДЛЯ КОНКРЕТНЫХ ЦЕЛЕЙ. SONY НЕ ГАРАНТИРУЕТ СООТВЕТСТВИЯ ФУНКЦИЙ ПРОГРАММНОГО ОБЕСПЕЧЕНИЯ ВАШИМ ТРЕБОВАНИЯМ ИЛИ ОТСУТСТВИЯ СБОЕВ И ОШИБОК ВО ВРЕМЯ ЭКСПЛУАТАЦИИ. SONY НЕ ДАЕТ ГАРАНТИЙ И НЕ ДЕЛАЕТ ЗАЯВЛЕНИЙ ОТНОСИТЕЛЬНО ИСПОЛЬЗОВАНИЯ,

НЕВОЗМОЖНОСТИ ИСПОЛЬЗОВАНИЯ ИЛИ РЕЗУЛЬТАТОВ ИСПОЛЬЗОВАНИЯ ПРОГРАММНОГО ОБЕСПЕЧЕНИЯ В ТОМ, ЧТО КАСАЕТСЯ ЕГО РАБОТОСПОСОБНОСТИ, ТОЧНОСТИ, НАДЕЖНОСТИ ИЛИ ИНЫХ СВОЙСТВ. В СООТВЕТСТВИИ С ЗАКОНОДАТЕЛЬСТВОМ НЕКОТОРЫХ ЮРИСДИКЦИЙ ИСКЛЮЧЕНИЕ ТАКИХ ПРАВ НЕ ЯВЛЯЮТСЯ ДОПУСТИМЫМИ. В ЭТОМ СЛУЧАЕ ВЫШЕУКАЗАННЫЕ ИСКЛЮЧЕНИЯ НЕ ДЕЙСТВУЮТ.

Вы осознаете, что данные в рамках ПРОГРАММНОГО ОБЕСПЕЧЕНИЯ могут содержать неточную или неполную информацию по прошествии времени, вследствие изменившихся обстоятельств, использованных источников и характера сбора комплексных географических данных, поскольку любое из вышеперечисленного может повлиять на корректность результатов.

## **ОГРАНИЧЕНИЕ ОТВЕТСТВЕННОСТИ**

В РАМКАХ ЭТОГО РАЗДЕЛА SONY, АФФИЛИРОВАННЫЕ ЛИЦА И СООТВЕТСТВУЮЩИЕ ПОСТАВЩИКИ И ЛИЦЕНЗИАРЫ SONY СОВМЕСТНО ИМЕНУЮТСЯ "SONY" ДО МАКСИМАЛЬНО ВОЗМОЖНОЙ СТЕПЕНИ, ПРЕДУСМОТРЕННОЙ ДЕЙСТВУЮЩИМ ЗАКОНОДАТЕЛЬСТВОМ. SONY НЕ НЕСЕТ ОТВЕТСТВЕННОСТИ ЗА ЛЮБЫЕ ПРЕТЕНЗИИ, ТРЕБОВАНИЯ ИЛИ ИСКИ, НЕЗАВИСИМО ОТ ХАРАКТЕРА ПРИЧИНЫ ТАКОЙ ПРЕТЕНЗИИ, ТРЕБОВАНИЯ ИЛИ ИСКА, ИНКРИМИНИРУЮЩЕГО ЛЮБОЙ УЩЕРБ ИЛИ УБЫТКИ, ПРЯМЫЕ ИЛИ КОСВЕННЫЕ, КОТОРЫЕ МОГЛИ ВОЗНИКНУТЬ В РЕЗУЛЬТАТЕ ИСПОЛЬЗОВАНИЯ ИЛИ ВЛАДЕНИЯ ПРОГРАММНЫМ ОБЕСПЕЧЕНИЕМ; А ТАКЖЕ ЗА ПОТЕРЮ ВЫГОДЫ, ПРИБЫЛИ, НЕЗАКЛЮЧЕННЫЕ КОНТРАКТЫ ИЛИ УТРАТУ НАКОПЛЕНИЙ, А ТАКЖЕ ЗА ЛЮБЫЕ ДРУГИЕ ПРЯМЫЕ, КОСВЕННЫЕ, СЛУЧАЙНЫЕ, СПЕЦИАЛЬНЫЕ ИЛИ ПОСЛЕДУЮЩИЕ УБЫТКИ, ВЫТЕКАЮЩИЕ ИЗ ИСПОЛЬЗОВАНИЯ ИЛИ НЕВОЗМОЖНОСТИ ИСПОЛЬЗОВАНИЯ ПРОГРАММНОГО ОБЕСПЕЧЕНИЯ, ЛЮБЫХ ДЕФЕКТОВ ПРОГРАММНОГО ОБЕСПЕЧЕНИЯ ИЛИ НАРУШЕНИЯ УСЛОВИЙ И ПОЛОЖЕНИЙ, ПО ИСКУ ИЗ ДОГОВОРА, ДЕЛИКТНОМУ ИСКУ ИЛИ ИСКУ ПО ГАРАНТИИ, ДАЖЕ ЕСЛИ КОМПАНИЯ SONY БЫЛА УВЕДОМЛЕНА О ВОЗМОЖНОСТИ ТАКИХ УБЫТКОВ; ЗА ИСКЛЮЧЕНИЕМ СЛУЧАЕВ ГРУБОЙ НЕОСТОРОЖНОСТИ ИЛИ ПРЕДНАМЕРЕННОГО НЕНАДЛЕЖАЩЕГО ПОВЕДЕНИЯ SONY; СМЕРТИ ИЛИ ФИЗИЧЕСКОГО УВЕЧЬЯ ЛИБО УБЫТКОВ, ВОЗНИКШИХ ПО ПРИЧИНЕ ДЕФЕКТНОГО ХАРАКТЕРА ПРОДУКТА.

ВО ВСЕХ СЛУЧАЯХ, ЗА ИСКЛЮЧЕНИЕМ ВЫШЕУКАЗАННЫХ ИСКЛЮЧЕНИЙ, СОВОКУПНАЯ ОТВЕТСТВЕННОСТЬ SONY В РАМКАХ ЛЮБОГО ПОЛОЖЕНИЯ НАСТОЯЩЕЙ ЛИЦЕНЗИИ ОГРАНИЧЕНА СУММОЙ, ФАКТИЧЕСКИ УПЛАЧЕННОЙ ЗА ПРОГРАММНОЕ ОБЕСПЕЧЕНИЕ. В СООТВЕТСТВИИ С ЗАКОНОДАТЕЛЬСТВОМ НЕКОТОРЫХ ЮРИСДИКЦИЙ ИСКЛЮЧЕНИЕ ИЛИ ОГРАНИЧЕНИЕ ОТВЕТСТВЕННОСТИ ЗА ПОСЛЕДУЮЩИЕ ИЛИ СЛУЧАЙНЫЕ УБЫТКИ НЕ ЯВЛЯЕТСЯ ДОПУСТИМЫМИ. В ЭТОМ СЛУЧАЕ ВЫШЕУКАЗАННЫЕ ОГРАНИЧЕНИЯ ИЛИ ИСКЛЮЧЕНИЯ НЕ ДЕЙСТВУЮТ.

## **ЗАПРЕТ ЭКСПОРТА**

ВЫ ПОДТВЕРЖДАЕТЕ, ЧТО ИСПОЛЬЗОВАНИЕ ПРОГРАММНОГО ОБЕСПЕЧЕНИЯ НА ТЕРРИТОРИИ НЕКОТОРЫХ СТРАН, РЕГИОНОВ, ОБЛАСТЕЙ ИЛИ ОБЪЕКТОВ ЛИБО ЭКСПОРТ ПРОДУКТОВ ИЗ СТРАН, ГДЕ ТАКИЕ ПРОДУКТЫ ПРЕДНАЗНАЧЕНЫ ДЛЯ ПРОДАЖИ, МОЖЕТ БЫТЬ ОГРАНИЧЕНО ИЛИ ЗАПРЕЩЕНО. ВЫ ОБЯЗУЕТЕСЬ ИСПОЛЬЗОВАТЬ ПРОГРАММНОЕ ОБЕСПЕЧЕНИЕ ИЛИ ЭКСПОРТИРОВАТЬ ПРОДУКТЫ В СООТВЕТСТВИИ С ТРЕБОВАНИЯМИ ДЕЙСТВУЮЩЕГО ЗАКОНОДАТЕЛЬСТВА, НОРМ, ПРАВИЛ И ПРЕДПИСАНИЙ, ДЕЙСТВУЮЩИХ НА ТЕРРИТОРИИ СООТВЕТСТВУЮЩИХ СТРАН, РЕГИОНОВ, ОБЛАСТЕЙ И ОБЪЕКТОВ.

## **НЕЗАВИСИМОСТЬ ПОЛОЖЕНИЙ**

Если какая-либо из частей настоящей ЛИЦЕНЗИИ признана недействительной или незаконной, остальные ее части сохраняют свою юридическую силу.

## **ДЕЙСТВУЮЩЕЕ ЗАКОНОДАТЕЛЬСТВО И ЮРИСДИКЦИЯ**

Настоящая ЛИЦЕНЗИЯ регулируется законодательством Японии без учета его коллизионных норм или положений Конвенции ООН о договорах международной купли-продажи товаров, которые явно исключены. Все споры, вытекающие из настоящей ЛИЦЕНЗИИ, рассматриваются исключительно в Токийском окружном суде; стороны по настоящему соглашению настоящим соглашаются с указанной юрисдикцией такого суда и подсудностью по месту. СТОРОНЫ ПО НАСТОЯЩЕМУ СОГЛАШЕНИЮ ОТКАЗЫВАЮТСЯ ОТ СЛУШАНИЯ В СУДЕ ПРИСЯЖНЫХ ПО ЛЮБОМУ ВОПРОСУ, ВЫТЕКАЮЩИМ ИЛИ СВЯЗАННЫМ С НАСТОЯЩЕЙ ЛИЦЕНЗИЕЙ. В СООТВЕТСТВИИ С ЗАКОНОДАТЕЛЬСТВОМ НЕКОТОРЫХ ЮРИСДИКЦИЙ ИСКЛЮЧЕНИЕ ПРАВА НА

СЛУШАНИЕ ДЕЛА В СУДЕ ПРИСЯЖНЫХ НЕ ЯВЛЯЮТСЯ ДОПУСТИМЫМИ. В ЭТОМ СЛУЧАЕ ВЫШЕУКАЗАННЫЕ ИСКЛЮЧЕНИЯ НЕ ДЕЙСТВУЮТ.

## ЦЕЛОСТНОСТЬ СОГЛАШЕНИЯ

Данные условия и положения составляют полное соглашение между SONY и вами, в части, касающейся его предмета; и по совокупности имеют преимущественную силу по отношению ко всем без исключения ранее существовавшим устным или письменным соглашениям между сторонами относительно такого предмета.

## КОНЕЧНЫЕ ПОЛЬЗОВАТЕЛИ - ПРАВИТЕЛЬСТВЕННЫЕ ОРГАНИЗАЦИИ

В случаях когда ПРОГРАММНОЕ ОБЕСПЕЧЕНИЕ приобретается правительством США или от имени правительства США либо любым другим лицом, заявляющим о правах или претендующим на права, аналогичные правам, на которые обычно претендует правительство США; такое ПРОГРАММНОЕ ОБЕСПЕЧЕНИЕ считается "коммерческим продуктом" в соответствии с определением, данным в 48 С.F.R. ("FAR") 2.101; лицензируется в соответствии с условиями настоящей ЛИЦЕНЗИИ, и такое ПРОГРАММНОЕ ОБЕСПЕЧЕНИЕ, поставляемое или предоставляемое иным способом, должно быть снабжено маркировкой и содержать "Уведомление об использовании" в соответствии с указаниями SONY и/или аффилированных лиц; и должно использоваться в соответствии с настоящим уведомлением.

## Информация об авторском праве и товарных знаках

©1993-2011 NAVTEQ  
©2012 ZENRIN CO., LTD.

## Австралия

© Hema Maps Pty. Ltd, 2010.  
Copyright. Based on data provided under license from PSMA Australia Limited (www.psm.com.au). Product incorporates data which is © 2010 Telstra Corporation Limited, GM Holden Limited, Intelomatics Australia Pty Ltd, NAVTEQ International LLC, Sentinel Content Pty Limited and Continental Pty Ltd.

## Австрия

© Bundesamt für Eich- und Vermessungswesen

## Канада

This data includes information taken with permission from Canadian authorities, including © Her Majesty

the Queen in Right of Canada, © Queen's Printer for Ontario, © Canada Post Corporation, GeoBase®, © The Department of Natural Resources Canada. All rights reserved.

## Хорватия, Эстония, Латвия, Литва, Молдова, Польша, Словения и Украина

© EuroGeographic

## Франция

source: © IGN 2009 - BD TOPO®

## Германия

Die Grundlagendaten wurden mit Genehmigung der zustandigen Behoerden entnommen.

## Великобритания

Contains Ordnance Survey data © Crown copyright and database right 2010  
Contains Royal Mail data © Royal Mail copyright and database right 2010

## Греция

Copyright Geomatics Ltd.

## Венгрия

Copyright © 2003; Top-Map Ltd.

## Италия

La Banca Dati Italiana è stata prodotta usando quale riferimento anche cartografia numerica ed al tratto prodotta e fornita dalla Regione Toscana.

## Япония

- 日本の地図の作成にあたっては、国土地理院長の承認を得て、同院発行の2万5千分の1地形図を使用しています。(承認番号 平20業使、第204-46号)
- 日本の地図の作成にあたっては、国土地理院長の承認を得て、同院の技術資料H-1-No.3「日本測地系における離島位置の補正量」を使用しています。(承認番号 国地企調発第78号 平成16年4月23日)

## Иордания

© Royal Jordanian Geographic Centre

## Мексика

Fuente: INEGI (Instituto Nacional de Estadística y Geografía.)

# Индикаторы экрана

## Норвегия

Copyright © 2000; Norwegian Mapping Authority

## Португалия

Source: IgeoE – Portugal

## Испания

Información geográfica propiedad del CNIG

## Швеция

Based upon electronic data © National Land Survey Sweden.

## Швейцария

Topografische Grundlage: © Bundesamt für Landestopographie.

## США

© United States Postal Service® 2010. Prices are not established, controlled or approved by the United States Postal Service®.  
The following trademarks and registrations are owned by the USPS: United States Postal Service, USPS, and ZIP+4.

При изменении настроек появляются следующие индикаторы. См. стр. 27 и 34 для информации об индикаторах, появляющихся во время записи или воспроизведения.

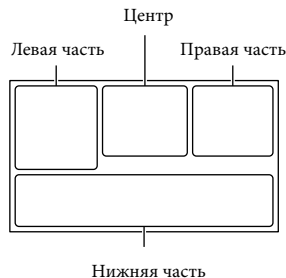

## Левая часть

Индикация	Значение
	Кнопка MENU (74)
	Запись по таймеру автозапуска (76)
	GPS-состояние триангуляции (45)
	Подсветка видео
	Широкоэкр. реж. (78)
	Фейдер (76)
	Для параметра [Распознавание лиц] установлено значение [Выкл] (77)
	Для параметра [Распознав. улыбки] установлено значение [Выкл] (77)
	Ручная фокусировка (76)
	Выбор сцены (76)
	Баланс белого (76)
	Режим SteadyShot отключен (77)
	Изм. баланса бел. (76)
	Телемакро (76)
	х.в.Color (78)

	Преобр.объектив (77)
	Зебра
	Контур
	Cinematone
	Место назначен. (79)
	Интеллектуал.
	авторежим
	(распознавание лиц/ распознавание сцены/ определение дрожания камеры/распознавание звука) (37)

## Центр

Индикация	Значение
	Наст. показа слайд.
	NightShot (39)
	Предупреждение (82)
	Режим воспроизведения (34)

## Правая часть

Индикация	Значение
50i HQ	Качество записи изображения (HD/STD), скорость записи (50p/50i/25p) и режим записи (PS/FX/FH/HQ/LP) (40)
60 мин.	Оставшийся заряд батареи
	Носитель записи/воспроизведения/редактирования (24)
0:00:00	Счетчик (часы:минуты:секунды)
00M	Приблизительное оставшееся время записи
16:9  24,1M	Размер фотографии (41)
9999	Приблизительное доступное для записи количество и размер фотографий
9999	
101	Папка воспроизведения

100/112	Текущий воспроизводимый фильм или фотография/Общее количество записанных фильмов или фотографий
	Подключение к устройству внешнего носителя (72)

## Нижняя часть

Индикация	Значение
	[Исх. ур. микрофона] низкий (77)
	Для параметра [Автом. ветрозащита] установлено значение [Выкл] (77)
	Для параметра [Ближе голос] установлено значение [Выкл] (36)
	Встр.вариомикроф. (77)
5.1ch  2ch	Аудиорежим (77)
	Low Lux (76)
	Экспонетр/Фок. (76)/Точеч. экспонометр (76)/Экспозиция (76)
EV	Сдвиг автоэкспоз. (76)
10000	Выдержка затвора (42)
<b>F1.8</b>	ДИАФРАГМА (42)
AUTO	Интеллектуал. авторежим (37)
101-0005	Имя файла данных
	Защитить (78)
	Вспышка (77)/Ум. эфф. кр. глаз (77)

- Индикаторы и их положения показаны приблизительно и могут отличаться от фактического положения и вида.
- В зависимости от модели видекамеры некоторые индикаторы могут не отображаться.

# Алфавитный указатель

## Символы

5,1-канальный объемный звук .....51

## А

Автом. ветрозащита .....38  
Аккумуляторная батарея .....17

## Б

Беспроводной пульт дистанционного управления .....15, 90  
Бленда .....14  
Ближе голос .....36

## В

Воспроизведение .....31  
Воспроизведение выбранных .....48  
Воспроизведение дисков .....67  
Воспроизведение сценариев .....50  
Ваше местополож. ....45  
Включение питания .....21  
Внешний носитель записи .....71  
Время записи и воспроизведения .....83  
Время записи фильмов .....83, 84  
Встроенный USB кабель .....18  
Выбран. фильмы .....50  
Выбрать носитель .....24  
Выдержка затвора .....42

## Д

Дополнительная функция .....59  
Доступное для записи количество и размер фотографий .....86  
Дата/Время .....23  
Двойная съемка .....26  
ДИАФРАГМА .....42, 76  
Диск MANUAL .....43  
Диски записи AVCHD .....7, 40

## З

Запись .....26  
Запуск PlayMemories Home .....64

Зарядка аккумуляторной батареи .....17  
Зарядка аккумуляторной батареи с помощью компьютера .....18  
Звук .....23  
Зеркальный режим .....28

## И

Изм. баланса бел .....76  
Индикаторы экрана .....27, 102  
Интеллектуал. авторежим .....37  
Исх. ур. микрофона .....77

## К

Код данных .....23  
Компьютер .....61  
Конденсация влаги .....89  
Копирование .....66  
Кабель для USB-подключения .....16  
Кабель HDMI .....51  
Кабель USB-адаптера .....71  
Калибровка .....91  
Карта памяти .....24  
Карта памяти SD .....25  
Кнопки .....34

## Л

Летнее время .....21

## М

Меню .....74

## Н

Носитель записи .....24  
Настройка подсветки .....48  
Настройки носителя .....24

## О

Отображение результатов самодиагностики .....82  
Отображение элементов на экране LCD .....27  
Очистить музыку .....49

## П

Подключение .....51

Подсветка видео .....39  
Полная зарядка .....18  
Просмотр события .....31  
Просм. с изображ. ....32  
Предел AGC .....76  
Предупреждающие индикаторы .....82  
Приоритет лица .....36  
Прилагаемые принадлежности .....16  
Примечания по обращению с видеосъемкой .....87  
Прямое копирован. ....72

## Р

Разделение .....57  
Размер изобр .....41  
Разъем активного интерфейса .....11, 90  
Распознав. улыбки .....37  
Редактирование .....56  
Режим ЗАПИСИ .....40  
Режим приоритета триангуляции .....45  
Рекордер дисков .....69  
Ремонт .....80  
Ремешок для руки .....14  
Руководство пользователя "Handycam" .....7

## С

Создание дисков .....66, 68  
Сохран. сценарий .....49  
Сохранение изображений на внешнем носителе записи .....71  
Сдвиг автоэкспоз. ....76  
Сенсорная панель .....27  
Сетевой розетки .....19  
Следящая фокусировка .....36  
Спецификации .....94  
Списки меню .....76  
Справочное руководство по PlayMemories Home .....16, 64

## Т

Телевизоре .....51  
Триангуляция .....45



<b>У</b>		<b>Н</b>	
Увеличение.....	30	HQ.....	40
Удаление.....	56	<b>L</b>	
Уровень шума ветра.....	77	LP.....	40
Установка.....	61, 65	<b>M</b>	
Установка даты и времени.....	21	Mac.....	65
Устройство записи DVD.....	69	“Memory Stick PRO Duo” (Mark2).....	25
Устранение неисправностей.....	80	“Memory Stick PRO-HG Duo”.....	25
Уход.....	87	Music Transfer.....	49, 65
<b>Ф</b>		<b>N</b>	
Фотографии.....	26	NightShot.....	39
Фотосъемка.....	57	<b>P</b>	
Фильмы.....	26	PlayMemories Home.....	16, 59, 61
ФУНК. ЗАП. ДИСК.....	68	Projector.....	54
<b>Ш</b>		PS.....	40
Штатив.....	13	<b>R</b>	
<b>Э</b>		RESET.....	12
Экране LCD.....	27	<b>U</b>	
Эскизами.....	32	USB.....	18, 61
<b>Я</b>		USB подключение.....	69
Язык.....	6	<b>V</b>	
<b>A</b>		VBR.....	85
A/V соединительный кабель.....	51	<b>W</b>	
<b>B</b>		Windows.....	61
“BRAVIA” Sync.....	53		
<b>D</b>			
DVD.....	66		
DVDirect Express.....	68		
<b>E</b>			
Extended Zoom.....	30		
<b>F</b>			
FH.....	40		
FX.....	40		
<b>G</b>			
GPS.....	44		

Списки меню наведены на  
стор. 76 - 79.

Импортер на территории РФ:  
ЗАО "Сони Электроникс", 123103,  
Москва, Карамышевский проезд,  
6, Россия

Название и адрес организации,  
принимающей претензии от  
покупателей в России:  
ЗАО "Сони Электроникс", 123103,  
Москва, Карамышевский проезд,  
6, Россия

Название и адрес организации,  
принимающей претензии от  
покупателей в Казахстане:  
Сони Оверсиз С.А.  
Представительство в Казахстане  
050059 Алматы, улица Иванилова,  
д. 58  
050059 Алматы қаласы, Иванилов  
көшесі, 58 үй



# Спочатку прочитайте це

Перед тим як користуватися пристроєм, прочитайте цей посібник, і зберігайте його для отримання довідкової інформації у майбутньому.

## ПОПЕРЕДЖЕННЯ

**Щоб знизити ризик займання або ураження електричним струмом, не піддавайте виріб впливу дощової води або вологи.**

**Запобігайте перегріву елементів живлення, наприклад, під впливом сонячного світла, вогню тощо.**

## УВАГА!

### Акумуляторна батарея

Якщо неправильно поводитися з акумуляторною батареєю, вона може вибухнути, спричинити пожежу або навіть викликати хімічні опіки.

Дотримуйтеся наведених нижче застережень.

- Не розбирайте акумуляторну батарею.
- Не роздавлюйте, не бийте та не прикладайте силу до акумуляторної батареї. Не бийте її молотком, не кидайте та не наступайте на неї.
- Не замикайте контакти акумуляторної батареї та запобігайте потраплянню між ними металевих предметів.
- Не піддавайте акумуляторну батарею дії температури понад 60 °C, наприклад під впливом прямих сонячних променів у припаркованому автомобілі.
- Не підпалюйте акумуляторну батарею та не кидайте її у вогонь.
- Не торкайтеся пошкодженої літій-іонної батареї або такої, з якої витікає рідина.
- Заряджайте акумуляторну батарею, лише використовуючи оригінальний зарядний пристрій Sony або пристрій, який може заряджати акумуляторні батареї.

- Тримайте акумуляторну батарею поза досяжністю маленьких дітей.
- Тримайте акумуляторну батарею сухою.
- Замінійте акумуляторну батарею лише на таку саму або еквівалентну, яку рекомендує компанія Sony.
- Швидко утилізуйте використані акумуляторні батареї, як описано в інструкціях.

Заміняйте батареї тільки на батареї зазначеного типу. Недотримання цієї інструкції може призвести до займання або пошкоджень.

### Адаптер змінного струму

Не використовуйте адаптер змінного струму у вузьких місцях, наприклад між стіною та меблями.

Підключайте адаптер змінного струму до найближчої настінної розетки. Якщо під час використання відеокамери виникає будь-яка несправність, негайно відключіть адаптер змінного струму від настінної розетки.

Навіть якщо відеокамеру вимкнено, струм із джерела струму (домашньої електромережі) все ще постачається до неї, поки її підключено до настінної розетки через адаптер змінного струму.

Надмірний звуковий тиск з навушників або гарнітура може призвести до втрати слуху.

### Зауваження щодо шнура живлення

Шнур живлення призначено для використання лише з цією відеокамерою, не застосуйте його з іншим електричним обладнанням.

### Дата виготовлення виробу.

Дата виготовлення виробу зазначена на позначці «P/D:», яка знаходиться на

етикетці зі штрих-кодом на картонній коробці.

Знаки, зазначені на етикетці зі штрих-кодом на картонній коробці.

P/D:XX XXXX  
1 2

1. Місяць виготовлення
  2. Рік виготовлення
- A-0, B-1, C-2, D-3, E-4, F-5, G-6, H-7, I-8, J-9.

Рік та місяць виробництва літєво-іонного батарейного блоку проштамповані на боковій поверхні або на поверхні з етикеткою.

Код з 5 літерних та цифрових символів

XXXXX

- |            |             |
|------------|-------------|
| 7: 2007 р. | A: Січень   |
| 8: 2008 р. | B: Лютий    |
| 9: 2009 р. | C: Березень |
| 0: 2010 р. | D: Квітень  |
| :          | E: Травень  |
|            | F: Червень  |
|            | G: Липень   |
|            | H: Серпень  |
|            | I: Вересень |
|            | J: Жовтень  |
|            | K: Листопад |
|            | L: Грудень  |

## Для споживачів з Європи



Цим документом компанія Sony Corporation свідчить, що ця цифрова відеокамера HD HDR-CX740VE/PJ740VE/PJ760VE відповідає головним вимогам та іншим відповідним положенням Директиви 1999/5/ЄС. Детальніше дивіться на такому веб-сайті:  
<http://www.compliance.sony.de/>

UA

### Примітка для покупок у країнах, де діють директиви ЄС

Цей виріб виготовлено компанією Sony Corporation, 1-7-1 Konan Minato-ku Tokyo, 108-0075 Japan (Японія). Уповноваженим представником з питань електромагнітної сумісності та безпеки виробу є компанія Sony Deutschland GmbH, Hedelfinger Strasse 61, 70327 Stuttgart, Germany (Німеччина). З будь-яких питань стосовно обслуговування або гарантії звертайтеся за адресами, наданими в окремій сервісній та гарантійній документації.

### Увага

На відповідних частотах електромагнітні поля можуть впливати на якість зображення і звука, відтворюваних виробом.

Результати тестувань цього виробу демонструють його відповідність вимогам щодо обмежень, зазначених у директиві ЕМС, які стосуються використання з'єднувальних кабелів, коротших за 3 метри.

### Примітка

Якщо під впливом статичної електрики або електромагнітного поля процес передачі даних буде перерваний,

перезапустіть пристрій або від'єднайте та повторно приєднайте кабель, що використовується для передачі даних (USB, тощо).



**Утилізація старого електричного та електронного обладнання (застосовується в Європейському союзі та інших європейських країнах із системами роздільного збирання сміття)**

Цей символ на виробі або на упаковці означає, що цей виріб не можна утилізувати як побутове сміття. Замість цього його потрібно здати до відповідного приймального пункту для вторинної обробки електричного та електронного обладнання. Забезпечивши належну утилізацію цього виробу, ви допоможете запобігти негативним наслідкам для навколишнього середовища та людського здоров'я, до яких могла б призвести неправильна утилізація цього виробу. Вторинна переробка матеріалів допоможе зберегти природні ресурси. Щоб отримати докладнішу інформацію щодо вторинної переробки цього виробу, зверніться до місцевих органів влади, до служби утилізації побутових відходів або до магазину, де було придбано цей виріб.



**Переробка використаних елементів живлення (директива діє у межах країн Європейського Союзу та інших країн Європи зі системами роздільного збору відходів)**

Даний знак на елементі живлення або упаковці означає, що елемент живлення, який використовується для роботи цього пристрою, не можна утилізувати разом з іншими побутовими відходами. На деяких елементах живлення цей знак

може використовуватись у комбінації з позначенням хімічного елементу. Якщо елемент живлення містить більше ніж 0,0005% ртуті або 0,004% свинцю, наводиться відповідне позначення хімічного елементу ртуті (Hg) або свинцю (Pb).

Забезпечивши належну переробку використаних елементів живлення, ви допоможете запобігти потенційно негативним наслідкам впливу на зовнішнє середовище та людське здоров'я, які спричиняються невідповідною переробкою елементів живлення. Вторинна переробка матеріалів сприяє збереженню природних ресурсів.

При роботі пристроїв, для яких із метою безпеки, виконання яких-небудь дій або збереження наявних у пам'яті пристроїв даних необхідна подача постійного живлення від вбудованого елемента живлення, заміну такого елемента живлення варто робити тільки в уповноважених сервісних центрах. Для правильної переробки використаних елементів живлення після закінчення терміну їх служби, здавайте їх у відповідний пункт збору електронного й електричного обладнання.

Стосовно використання інших елементів живлення дивіться інформацію в розділі, у якому дані інструкції з безпечного витягнення елементів живлення із пристрою. Здавайте використані елементи живлення у відповідні пункт збору й переробки використаних елементів живлення. Для одержання більш докладної інформації про вторинну переробку даного виробу або використаного елемента живлення, будь ласка, звертайтеся до органу місцевої адміністрації, служби збору побутових відходів або до магазину, в якому ви придбали виріб.

## Інформація для споживачів в Україні

Обладнання відповідає вимогам Технічного регламенту обмеження використання деяких небезпечних речовин в електричному та електронному обладнанні (постанова КМУ від 03.12.2008 № 1057).

Виробник:

Sony Corporation 1-7-1, Konan, Minato-ku, Tokyo, Japan, 108-0075.

Уповноважений представник в Україні:  
ТОВ «Соні Україна», вул. Спаська 30,  
м.Київ, 04070, Україна.



Обладнання відповідає вимогам:

- Технічного регламенту безпеки низьковольтного електричного обладнання (постанова КМУ від 29.10.2009 № 1149)
- Технічного регламенту з електромагнітної сумісності обладнання (постанова КМУ від 29.07.2009 № 785)

## Налаштування мови екранних повідомлень

---

- Для пояснення робочих процедур використовуються екранні повідомлення на одній з наявних мов. За потреби змініть мову екранних повідомлень перед використанням відеокамери (стор. 20).

## Про записування



---

- Перед початком записування перевірте функцію записування, щоб переконатися у відсутності проблем із записуванням зображення та звуку.
- Втрачені записи не відшкодовуються, навіть якщо записування або відтворення неможливі через несправність відеокамери або носія запису тощо.
- Можливість використання певних телевізійних колірних систем залежить від країни або регіону. Щоб відтворити записи на екрані телевізора, потрібен телевізор, який підтримує колірну систему PAL.
- Теплепрограми, фільми, відеозаписи та інші матеріали можуть бути захищені авторським правом. Несанкціоноване записування таких матеріалів може суперечити законам про авторські права.

## Примітки щодо користування відеокамерою

---

- Не виконуйте наведених нижче дій. Інакше носії запису можуть пошкодитися, записані зображення може бути неможливо відтворити або вони можуть бути втрачені, або можливі інші несправності.
  - не виймайте картку пам'яті, коли індикатор доступу (стор. 23) світиться або блимає
  - не виймайте з відеокамери акумуляторний блок, не відключайте адаптер змінного струму, не піддавайте відеокамеру механічним поштовхам або вібрації, коли

індикатори  (Відео)/  (Фото) (стор. 25) або індикатор доступу (стор. 23) світиться або блимають

- Не закривайте РК-панель, коли відеокамеру приєднано до інших пристроїв через USB-з'єднання та живлення відеокамери увімкнено. Дані, що були записані, може бути втрачено.
- Користуйтеся відеокамерою відповідно до місцевих правил.

## РК-панель, видошукач (HDR-CX730E/CX740E/CX740VE/CX760E/CX760VE/PJ740VE/PJ760E/PJ760VE)

---

- РК-екран та видошукач (HDR-CX730E/CX740E/CX740VE/CX760E/CX760VE/PJ740VE/PJ760E/PJ760VE) виготовлено із застосуванням надзвичайно високоточної технології, завдяки чому частка ефективно працюючих пікселів перевищує 99,99%. Проте, на РК-екрані можуть постійно відображатися нечисленні невеликі чорні та (або) яскраві (білі, червоні, сині або зелені) точки. Такі точки є звичайним наслідком технології виробництва, вони жодним чином не впливають на якість записування.

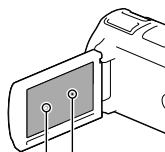

Чорні точки  
Білі, червоні, сині або зелені точки

## Про цей посібник, ілюстрації та екранні повідомлення

---

- Ілюстрації, використані у цьому посібнику для довідки, зроблені цифровим фотоапаратом, тому можуть відрізнятися



від фактичних зображень та екранних індикаторів на відеокамері. Також, малюнки відеокамери та її екранних індикаторів збільшені або спрощені задля зрозумілості.

- Конструкція та технічні характеристики відеокамери і додаткового обладнання можуть бути змінені без попереднього повідомлення.
- У цьому посібнику внутрішня пам'ять (HDR-CX740E/CX740VE/CX760E/CX760VE/PJ710VE/PJ720E/PJ740VE/PJ760E/PJ760VE) відеокамери та карта пам'яті зветься «носії запису».
- У цьому посібнику диск DVD, записаний із високою чіткістю зображення (HD), називається диском AVCHD.
- У цьому посібнику назва моделі зазначається, якщо моделі відрізняються за своїми технічними характеристиками. Подивіться назву моделі на нижньому боці відеокамери.
- Ілюстрації в цьому посібнику стосуються моделі HDR-PJ760VE, якщо не вказано інше.

	Носії запису	Ємність внутрішньої пам'яті	Роз'єм USB
HDR-CX730E*1	Тільки картка пам'яті	—	Тільки вихід
HDR-CX740E*1/ CX740VE*1*2	Внутрішня пам'ять + картка пам'яті	32 ГБ	Тільки вихід
HDR-PJ740VE*1*2*3			
HDR-PJ710VE*2*3			Вхід/ вихід
HDR-PJ720E*3	64 ГБ		
HDR-CX760E*1/ CX760VE*1*2		96 ГБ	
HDR-PJ760E*1*3/ PJ760VE*1*2*3			

Модель з позначкою \*1 має видошукач.

Модель з позначкою \*2 має функцію GPS.

Модель з позначкою \*3 має проектор.

## Додаткова інформація про відеокамеру (Посібник користувача «Handycam»)

Посібник користувача «Handycam» доступний онлайн. Звертайтеся до нього за всебічною інформацією щодо багатьох функцій відеокамери.



### 1 Відкрийте сторінку технічної підтримки Sony.

<http://www.sony.net/SonyInfo/Support/>

### 2 Виберіть свою країну або регіон.

### 3 Знайдіть назву моделі своєї відеокамери на сторінці технічної підтримки.

- Подивіться назву моделі на нижньому боці відеокамери

# Зміст

Спочатку прочитайте це .....	2
Додаткова інформація про відеокамеру (Посібник користувача «Handycam») .....	7
Компоненти відеокамери й елементи керування .....	11

---

## Початок роботи

Компоненти, що додаються .....	15
Заряджання акумуляторного блока .....	16
Заряджання акумуляторного блока за допомогою комп'ютера .....	17
Заряджання акумуляторного блока за кордоном .....	19
Увімкнення живлення та налаштування дати й часу .....	20
Змінення параметра мови .....	20
Приготування носіїв запису .....	23
Вибір носія запису (HDR-CX740E/CX740VE/CX760E/CX760VE/PJ710VE/ PJ720E/PJ740VE/PJ760E/PJ760VE) .....	23
Вставлення картки пам'яті .....	23

---

## Записування/Відтворення

Записування .....	25
Записування відео .....	25
Фотографування .....	25
Трансфокація .....	29
Відтворення .....	30
Відтворення відео й фотографій із мапи (HDR-CX740VE/CX760VE/ PJ710VE/PJ740VE/PJ760VE) .....	31
Кнопки керування під час відтворення .....	33

---

## Функції для досвідчених користувачів

Якісне знімання людей .....	35
Чітке знімання вибраного об'єкта (Пріоритет обличчя) .....	35
Реалістичне записування голосу (Closer Voice) .....	35
Автоматична зйомка посмішок (Smile Shutter) .....	36
Записування відео за різних умов .....	36
Автоматичний вибір параметрів відповідно до умов знімання (Intelligent Auto) .....	36
Зменшення тремтіння відеокамери ( SteadyShot) .....	37
Записування в темних місцях (NightShot) .....	38
Записування відео в погано освітлених місцях (Відеопідсвітка) .....	38

Записування зображень із вибраною якістю зображення .....	39
Вибір якості зображення відеозаписів (Режим записування) .....	39
Змінення якості зображення фотографій .....	40
Використання функцій ручного налаштування .....	40
Знімання зображень у режимі пріоритету діафрагми .....	40
Знімання зображень у режимі пріоритету витримки .....	41
Налаштування параметрів зображення вручну за допомогою регулятора MANUAL .....	41
Записування інформації про місцезнаходження (GPS) (HDR-CX740VE/CX760VE/PJ710VE/PJ740VE/PJ760VE) .....	42
Одержання мапи поточного місцезнаходження (режим пріоритету триангуляції) .....	43
Перевірка стану триангуляції .....	44
Перегляд збірника відеозаписів (Вибіркове відтворення) .....	46
Збереження «вибіркового відтворення» з якістю зображення HD (Scenario Save) .....	47
Перетворення формату даних на формат якості зображення STD (Highlight Movie) .....	48
Відтворення зображень на екрані телевізора .....	49
Прослуховування об'ємного 5,1-канального звуку .....	49
Використання вбудованого проектора (HDR-PJ710VE/PJ720E/PJ740VE/PJ760E/PJ760VE) .....	52

## Редагування

Редагування відео/фотографій за допомогою відеокамери .....	54
Видалення відео та фотографій .....	54
Розділення відеозапису .....	55
Захоплення фотографії з відео .....	55

## Збереження відеозаписів і фотографій за допомогою комп'ютера

Корисні функції, доступні за підключення відеокамери до комп'ютера .....	57
Для Windows .....	57
Для Mac .....	57
Приготування комп'ютера (Windows) .....	58
Крок 1. Перевірка характеристик комп'ютера .....	58
Крок 2. Установлення вбудованої програми «PlayMemories Home» .....	58
Запуск програми «PlayMemories Home» .....	61

Завантаження спеціалізованого програмного забезпечення для відеокамери.....	61
Установлення Music Transfer (HDR-CX760E/CX760VE/PJ710VE/PJ720E/PJ760E/PJ760VE).....	61
Установлення програмного забезпечення для комп'ютерів Mac.....	61

---

## Збереження зображень на зовнішніх пристроях

Посібник із копіювання.....	63
Пристрої, на яких можна відтворювати створені диски.....	64
Створення диска за допомогою записувача або рекордера DVD.....	65
Створення диска за допомогою DVDirect Express.....	65
Створення диска з високою чіткістю зображення (HD) за допомогою записувача DVD.....	66
Створення диска зі стандартною чіткістю зображення (STD) за допомогою рекордера тощо.....	66
Збереження зображень на зовнішньому пристрої.....	68

---

## Налаштування відеокамери

Використання меню.....	71
Списки меню.....	73

---

## Інше/Індекс

Пошук і усунення несправностей.....	77
Повідомлення системи самодіагностики/Індикатори застереження.....	79
Тривалість записування відео/кількість фотографій, які можна записати.....	80
Орієнтовний час записування та відтворення для кожного типу акумуляторного блоку.....	80
Приблизна тривалість записування відео.....	81
Приблизна кількість фотографій для записування.....	83
Поводження з відеокамерою.....	84
Технічні характеристики.....	91
ЛІЦЕНЗІЙНА УГОДА КОРИСТУВАЧА НА КАРТОГРАФІЧНІ ДАНІ ДЛЯ ВІДЕОКАМЕРИ (HDR-CX740VE/CX760VE/PJ710VE/PJ740VE/PJ760VE).....	95
Екранні індикатори.....	98
Індекс.....	100

# Компоненти відеокамери й елементи керування

У дужках ( ) вказані номери сторінок для довідки.

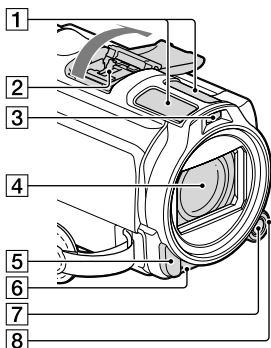

- 1 Вбудований мікрофон
- 2 Active Interface Shoe  

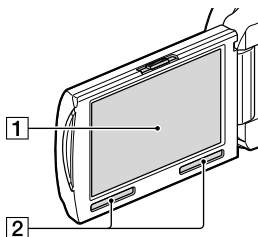
- 3 Спалах/відеопідсвітка
- 4 Об'єktiv (об'єktiv Carl Zeiss)
- 5 Дистанційний датчик/інфрачервоний порт
- 6 Індикатор записування відеокамери (76)  
Індикатор записування відеокамери світиться червоним під час записування. Індикатор блимає, якщо залишилося мало місця на носії запису або заряд акумулятора недостатній.
- 7 Кнопка MANUAL (41)
- 8 Регулятор MANUAL (41)

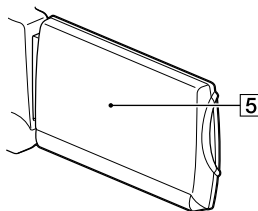

HDR-CX730E/CX740E/CX740VE/  
CX760E/CX760VE

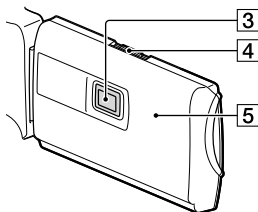

HDR-PJ710VE/PJ720E/PJ740VE/PJ760E/  
PJ760VE



- 1 РК-екран/сенсорна панель (20, 22)  
Якщо повернути РК-панель на 180 градусів, можна закрити РК-панель, спрямувавши РК-екран назовні. Це зручно під час виконання операцій із відтворення.
- 2 Динаміки
- 3 Об'єktiv проєктора (52)
- 4 Важілець PROJECTOR FOCUS (52)

- 5 GPS-антена (HDR-CX740VE/CX760VE/  
PJ710VE/PJ740VE/PJ760VE)  
GPS-антена розташована на РК-екрані.

#### HDR-PJ710VE/PJ720E

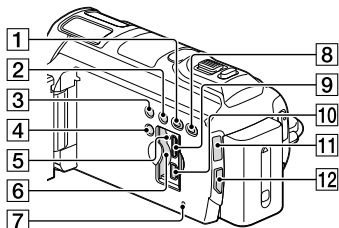

#### HDR-CX730E/CX740E/CX740VE/CX760E/ CX760VE

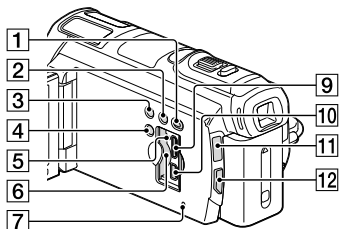

#### HDR-PJ740VE/PJ760VE/PJ760E

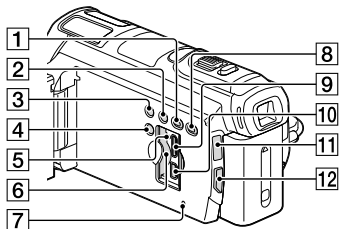

- 1 Кнопка  (View Images)  
2 Кнопка LIGHT (відеопідсвітка) (38)  
3 Кнопка NIGHTSHOT (38)  
4 Кнопка POWER

- 5 Індикатор доступу картки пам'яті (23)  
Якщо індикатор світиться або блимає,  
відеокамера читає або записує дані.

- 6 Гніздо картки пам'яті (23)

- 7 Кнопка RESET



Натисніть кнопку RESET за допомогою  
будь-якого загостреного предмета.

Натискання кнопки RESET ініціалізує всі  
параметри, включаючи налаштування годинника.

- 8 Кнопка PROJECTOR (52) (HDR-PJ710VE/  
PJ720E/PJ740VE/PJ760E/PJ760VE)

- 9 Роз'єм HDMI OUT (49)

- 10 Роз'єм  $\Psi$ (USB) (65, 68)

- 11 Індикатор режиму  (Відео)/ (Фото)  
(25)

- 12 Кнопка MODE

#### HDR-PJ710VE/PJ720E

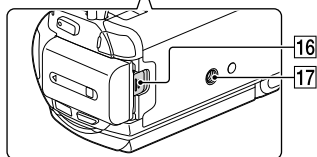
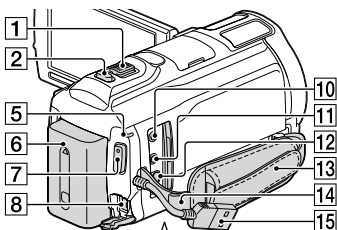

HDR-CX730E/CX740E/CX740VE/  
CX760E/CX760VE/PJ740VE/PJ760E/  
PJ760VE

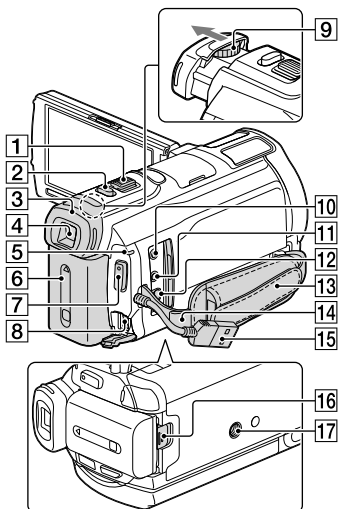

- 1 Важілець трансфокатора (29)
- 2 Кнопка PHOTO (25)
- 3 Окуляр
- 4 Видошукач (21)
- 5 Індикатор CHG (заряджання) (16)
- 6 Акумуляторний блок (16)
- 7 Кнопка START/STOP (25)
- 8 Роз'єм DC IN (16)
- 9 Важіль налаштування об'єктива  
видошукача (21)
- 10 Роз'єм  (для мікрофона) (PLUG IN  
POWER)
- 11 Роз'єм  (наушники)
- 12 Дистанційний з'єднувач A/V (49)
- 13 П'ястевий ремінь
- 14 Петля для наплічного ремня
- 15 Built-in USB Cable (17)

16 Важілець вивільнення БАТТ  
(акумулятора) (18)

17 Гніздо кріплення штатива  
Використовується для приєднання  
штатива (продається окремо: довжина  
гвинта має бути меншою за 5,5 мм).

### Фіксація п'ястєвого ремня

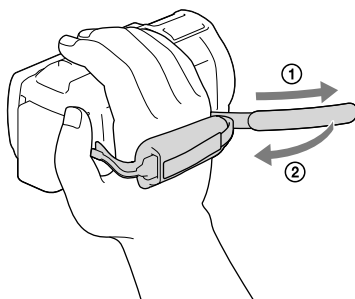

### Установлення бленди об'єктива

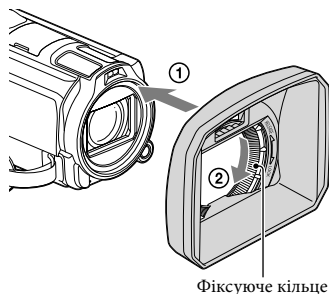

Належним чином розташуйте бленду  
об'єктива відносно відеокамери (1), потім  
поверніть фіксуюче кільце бленди за стрілкою  
(2).

- Приєднуючи бленду об'єктива, належно  
сумістіть отвір бленди з випромінювачем  
спалаху на відеокамері.
- Щоб від'єднати бленду об'єктива, поверніть  
її фіксуюче кільце проти стрілки.

- Зніміть бленду об'єктива для записування відео з використанням функції NightShot. Якщо цього не зробити, тінь, що відіб'ється від бленди, з'явиться у відеозаписах.
- Зніміть бленду об'єктива за використання пульта дистанційного керування, що додається, для роботи з відеокамерою.

### Кріплення перехідного понижувального кільця

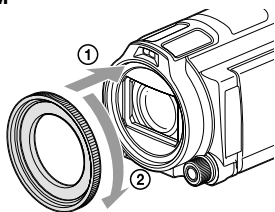

Належно розташуйте перехідне понижувальне кільце відносно відеокамери (1), потім поверніть кільце за стрілкою, поки воно не зафіксується на місці (2).

- Із закріпленням перехідним понижувальним кільцем можна застосовувати фільтри діаметром 37 мм, а також користуватися рекомендованим конвертором об'єктива.
- За приєднання перехідного понижувального кільця неможливо приєднати ширококутний конвертор або фільтр.
- Щоб від'єднати перехідне понижувальне кільце, поверніть його проти напрямку стрілки.

### Безпроводовий пульт дистанційного керування

Безпроводовий пульт дистанційного керування корисний за використання проектора (HDR-PJ710VE/PJ720E/PJ740VE/PJ760E/PJ760VE).

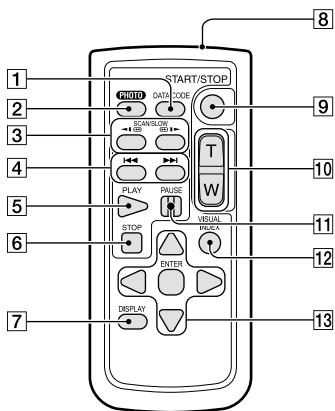

- 1** Кнопка DATA CODE (75)  
Після натиснення цієї кнопки під час відтворення відображаються дата й час, значення параметрів камери або координати (HDR-CX740VE/CX760VE/PJ710VE/PJ740VE/PJ760VE) записаних зображень.
- 2** Кнопка PHOTO (25)  
Після натиснення цієї кнопки зображення на екрані записуватиметься як фотографія.
- 3** Кнопки SCAN/SLOW (33)
- 4** Кнопки I<<</>>>I (попередній/ наступний) (33)
- 5** Кнопка PLAY
- 6** Кнопка STOP
- 7** Кнопка DISPLAY (26)
- 8** Передавач
- 9** Кнопка START/STOP (25)
- 10** Кнопки масштабування
- 11** Кнопка PAUSE
- 12** Кнопка VISUAL INDEX (30)  
Відображає екран індексу під час відтворення.
- 13** Кнопки ◀/▶/▲/▼/ENTER  
Якщо натиснути будь-яку з цих кнопок, на РК-екрані з'явиться блакитна рамка. Виберіть потрібну кнопку або пункт за допомогою ◀/▶/▲/▼, а потім натисніть ENTER для введення.



## Компоненти, що додаються

У дужках ( ) вказана кількість компонентів, що додаються.

Відеокамера (1)

Адаптер змінного струму (1)

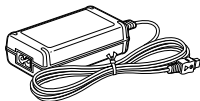

Шнур живлення (1)

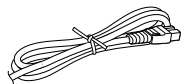

Кабель HDMI (1)

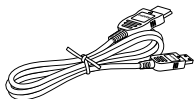

З'єднувальний кабель A/V (1)



Кабель USB (1)

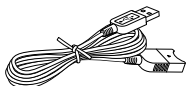

- Кабель USB призначено для використання лише з цією відеокамерою. Використовуйте цей кабель, якщо Built-in USB Cable відеокамери (стор. 17) закорткий для підключення.

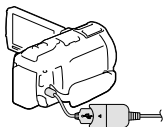

Бленда об'єктива (1)



Перехідне понижувальне кільце (1)



Безпроводовий пульт дистанційного керування (1)



Акумуляторний блок NP-FV50 (1)

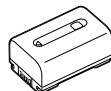

«Посібник з експлуатації» (Цей посібник) (1)

### Примітки

- Програми «PlayMemories Home» (Lite Version) та «PlayMemories Home Help Guide» попередньо встановлено у цій відеокамері (стор. 58, стор. 61).

# Заряджання акумуляторного блока

- 1 Після засунення видошукача закрийте РК-екран (HDR-CX730E/CX740E/CX740VE/CX760E/CX760VE/PJ740VE/PJ760E/PJ760VE) та приєднайте акумуляторний блок.

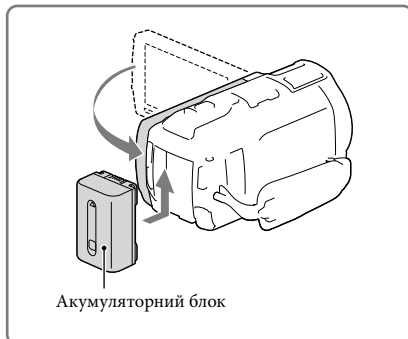

Акумуляторний блок

- 2 Підключіть адаптер змінного струму (1) і шнур живлення (2) до відеокамери та електричної розетки.

- Загоряється індикатор CHG (зарядження).
- Після повного заряджання акумуляторного блока індикатор CHG (зарядження) згасне. Від'єднайте адаптер змінного струму від роз'єму DC IN відеокамери.

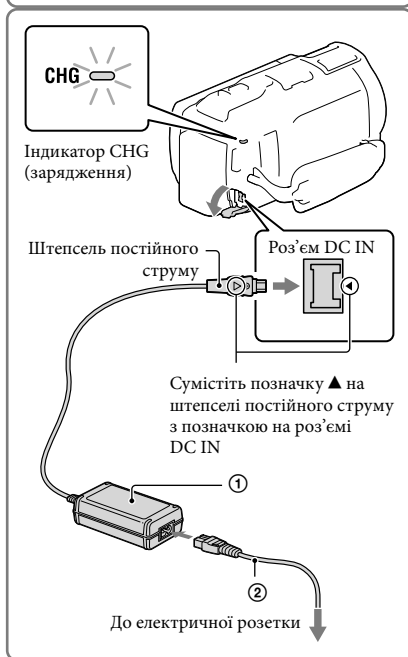

## Примітки

- До відеокамери не можна приєднати будь-який акумуляторний блок «InfoLITHIUM», крім серії V.

## Зарядження акумуляторного блока за допомогою комп'ютера

Вимкніть відеокамеру та підключіть її до працюючого комп'ютера за допомогою Built-in USB Cable.

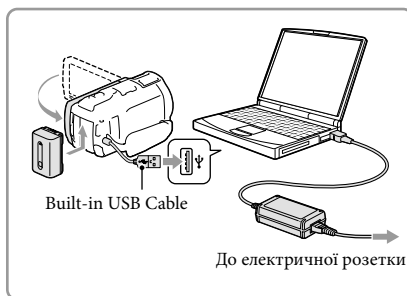

## Зарядження акумуляторного блока від електричної розетки за допомогою Built-in USB Cable

Акумулятор можна зарядити, приєднавши Built-in USB Cable до електричної розетки через зарядний USB-пристрій/адаптер змінного струму AC-UD10 (продається окремо). Для зарядження відеокамери не можна користуватися портативним блоком живлення Sony CP-AH2R, CP-AL або AC-UP100 (продається окремо).

## Тривалість зарядження

Приблизний час (у хвилинах) повного зарядження повністю розрядженого акумулятора.

Акумуляторний блок	Тривалість зарядження	
	Адаптер змінного струму	Built-in USB Cable* (за використання комп'ютера)
NP-FV50 (додається)	155	280
NP-FV70	195	545
NP-FV100	390	1000

- Наведені у таблиці значення тривалості зарядження виміряні у процесі зарядження відеокамери за температури 25 °C. Радимо заряджати акумулятор за температури у діапазоні від 10 °C до 30 °C.
- \* Значення тривалості зарядження виміряно без використання кабелю USB.

## Від'єднання акумуляторного блока

---

Закрийте РК-екран. Посуньте важілець вивільнення ВАТТ (акумулятор) (1) і вийміть акумуляторний блок (2).

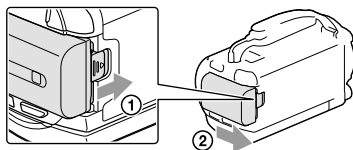

## Використання електричної розетки як джерела живлення



---

Виконайте такі ж з'єднання, як для заряджання акумуляторного блока.

Акумуляторний блок не розряджатиметься, навіть якщо його приєднано.

## Примітки щодо акумуляторного блока

---

- Щоб вийняти акумуляторний блок або від'єднати адаптер змінного струму, вимкніть відеокамеру та переконайтеся, що індикатори  (Відео)  (Фото) (стор. 25) та індикатор доступу (стор. 23) згасли.
- Під час заряджання індикатор CHG (заряджання) блимає за наведених нижче умов:
  - Акумуляторний блок приєднано неправильно.
  - Акумуляторний блок пошкоджено.
  - Температура акумуляторного блока надто низька.Вийміть акумуляторний блок з відеокамери та помістіть його у тепле місце.
  - Температура акумуляторного блока надто висока.Вийміть акумуляторний блок з відеокамери та помістіть його у прохолодне місце.
- За підключення лампи для відеоопідсвітки (продається окремо) радимо використовувати акумуляторний блок NP-FV70 або NP-FV100 .
- Використання з відеокамерою акумуляторного блока NP-FV30 «InfoLITHIUM» неможливе.
- За промовчанням живлення вимикається автоматично, якщо відеокамера не працює впродовж 2 хвилин, щоб заощадити заряд акумуляторного блока ([Eco Mode] стор. 76).

## Примітки щодо адаптера змінного струму

---

- Використовуючи адаптер змінного струму, скористайтеся найближчою електричною розеткою. Негайно від'єднайте адаптер змінного струму від електричної розетки, якщо під час використання відеокамери сталася будь-яка несправність.
- Не розміщуйте адаптер змінного струму у вузьких місцях, наприклад між стіною та меблями.
- Не замикайте контакти штепселя постійного струму адаптера змінного струму або контакти акумуляторного блока металевими предметами. Це може призвести до несправності.
- Від'єднайте адаптер змінного струму від відеокамери, тримаючи як відеокамеру, так і штепсель постійного струму.



- Тривалість записування, тривалість відтворення (стор. 80)
- Індикатор рівня заряду акумулятора (стор. 26)
- Зарядження акумуляторного блока за кордоном (стор. 19)

## Зарядження акумуляторного блока за кордоном

Акумуляторний блок можна заряджати у будь-якій країні/регіоні за допомогою адаптера змінного струму, який додається до відеокамери, у діапазоні напруги змінного струму від 100 В до 240 В із частотою 50 Hz/60 Hz. Не користуйтеся електронним трансформатором напруги.

# Увімкнення живлення та налаштування дати й часу

- 1 Відкрийте РК-екран відеокамери та увімкніть живлення.
  - Відеокамеру також можна вимкнути, натиснувши кнопку POWER (стор. 12).

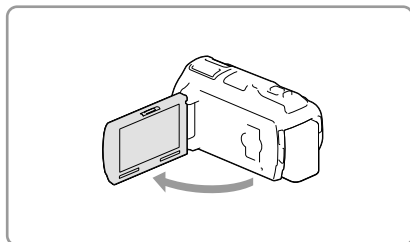

- 2 Виберіть бажану мову, потім виберіть [Next].



- 3 Виберіть потрібний географічний регіон за допомогою [←]/[→], потім виберіть [Next].

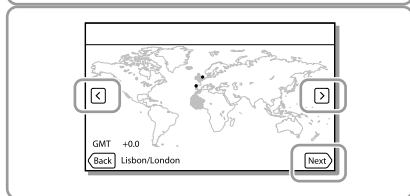

- 4 Установіть [Summer Time], виберіть формат дати, а також дату й час.

- Якщо параметр [Summer Time] встановлено на [On], годинник перейде вперед на 1 годину.
- Установлюючи дату й час, виберіть один з елементів і налаштуйте значення за допомогою [↑]/[↓]
- Після вибору пункту [OK] налаштування дати й часу буде завершено.

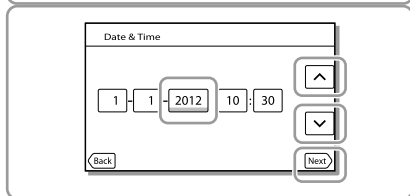

## Змінення параметра мови

Можна змінити вигляд екрана так, щоб екранні написи відображалися вказаною мовою. Оберіть [MENU] → [Setup] → [General Settings] → [Language Setting] → потрібна мова.

## Вимкнення живлення

Закрийте РК-екран або натисніть кнопку POWER (стор. 12).

Якщо видошукач висунуто, засуньте його, як зображено на малюнку праворуч (HDR-CX730E/CX740E/CX740VE/CX760E/CX760VE/PJ740VE/PJ760E/PJ760VE).

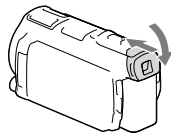

Про вмикання або вимикання відеокамери за допомогою РК-екрана або видошукача (HDR-CX730E/CX740E/CX740VE/CX760E/CX760VE/PJ740VE/PJ760E/PJ760VE)

Живлення відеокамери увімкнене або вимкнене залежно від положення РК-екрана або видошукача.

Положення		Живлення відеокамери
РК-екран	Видошукач	
Відкритий	Засунений	On
	Висунений	On
Закритий	Засунений	Off
	Висунений	On

### Примітки

- Якщо видошукач висунений, то відеокамера не вимикається, навіть якщо РК-екран закритий. Вимикаючи живлення відеокамери, переконайтеся, що видошукач засунений у початкове положення.

Якщо для знімання використовується лише видошукач (HDR-CX730E/CX740E/CX740VE/CX760E/CX760VE/PJ740VE/PJ760E/PJ760VE)

Висуньте видошукач (①) та закрийте РК-панель, потім встановіть видошукач під потрібним кутом (②). Якщо індикатор у видошукачу виглядає затьмареним, відрегулюйте зображення важільцем налаштування об'єктива видошукача, розташованим над видошукачем.

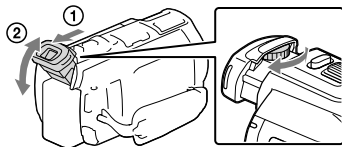

## Регулювання нахилу РК-панелі

Спочатку відкрийте РК-панель на 90 градусів відносно відеокамери (①), потім налаштуйте нахил (②).

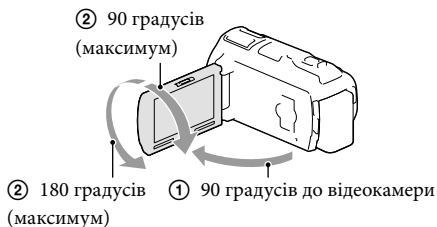

## Вимкнення звукових сигналів

Оберіть [MENU] → [Setup] → [General Settings] → [Beep] → [Off].



### Примітки

- Дата, час, умови та координати (HDR-CX740VE/CX760VE/PJ710VE/PJ740VE/PJ760VE) автоматично записуються на носії запису. Під час записування вони не відображаються. Однак їх можна переглянути як [Data Code] під час відтворення. Щоб їх відобразити, виберіть [MENU] → [Setup] → [Playback Settings] → [Data Code] → [Date/Time].
  - Після настройки годинника налаштування часу відбувається автоматично, якщо параметри [Auto Clock ADJ] і [Auto Area ADJ] встановлені на [On]. Вірне налаштування годинника в автоматичному режимі може бути неможливим, залежно від вибраних у відеокамері країни або регіону. У такому випадку встановіть параметри [Auto Clock ADJ] і [Auto Area ADJ] на [Off] (HDR-CX740VE/CX760VE/PJ710VE/PJ740VE/PJ760VE).
- 
- [Power On By LCD] (HDR-PJ710VE/PJ720E) (стор. 76)
  - Щоб знов встановити дату і час: [Date & Time Setting] (стор. 76)
  - Щоб відкалібрувати сенсорну панель: [Calibration] (стор. 88)



# Приготування носіїв запису

Носії запису, які можна використовувати, позначаються на екрані відеокамери за допомогою наступних піктограм.

	Носій запису за промовчанням	Альтернативний носій запису
HDR-CX730E	 Картка пам'яті	—
HDR-CX740E/ CX740VE/CX760E/ CX760VE/PJ710VE/ PJ720E/PJ740VE/ PJ760E/PJ760VE	 Внутрішня пам'ять	 Картка пам'яті

## Примітки

- Вибір різних носіїв запису для відео та фотографій неможливий.

Вибір носія запису (HDR-CX740E/CX740VE/CX760E/CX760VE/PJ710VE/  
PJ720E/PJ740VE/PJ760E/PJ760VE)

Виберіть **[MENU]** → **[Setup]** →  
**[Media Settings]** →  
**[Media Select]** →  
потрібний носій.

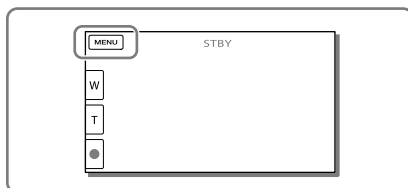

## Вставлення картки пам'яті

Відкрийте кришку та вставте картку пам'яті до фіксації з клацанням.

- Якщо вставлено нову картку пам'яті, з'явиться екран [Preparing image database file. Please wait.]. Зачекайте, доки цей екран не зникне.



## Виймання картки пам'яті

Відкрийте кришку та злегка натисніть на картку пам'яті.

### Примітки

- Щоб забезпечити надійну роботу картки пам'яті радимо перед першим використанням картки пам'яті відформатувати її за допомогою відеокамери (стор. 75). Форматування картки пам'яті безповоротно видаляє усі дані, які містяться на картці. Збережіть важливі дані у комп'ютері тощо.
- Якщо з'явиться повідомлення [Failed to create a new Image Database File. It may be possible that there is not enough free space.], відформатуйте картку пам'яті (стор. 75).
- Перевірте напрямок вставляння картки пам'яті. Якщо силоміць вставити картку пам'яті у хибному напрямку, можливі пошкодження картки пам'яті, гнізда картки пам'яті або даних зображення.
- Вставляючи або виймаючи картку пам'яті, будьте обережні, щоб картка не вислизнула і не впала.

## Типи карток пам'яті, які можна використовувати з цією відеокамерою

	Клас швидкості SD	Ємність (роботоспроможність перевірено)	Назва у цьому посібнику
«Memory Stick PRO Duo» (Mark2)	—	До 32 ГБ	«Memory Stick PRO Duo»
«Memory Stick PRO-HG Duo»			
Картка пам'яті SD	Клас 4 або швидший	До 64 ГБ	Картка SD
Картка пам'яті SDXC			
Картка пам'яті SDXC			

- Робота з усіма картками пам'яті не гарантується.

### Примітки

- З цією відеокамерою неможливо використовувати картки MultiMediaCard.
  - Відеофайли, записані на картки пам'яті SDXC, неможливо імпортувати у комп'ютери або аудіо/відео пристрої, або відтворювати на них, які не сумісні з файловою системою exFAT\*, шляхом з'єднання відеокамери з цими пристроями за допомогою кабелю USB. Заздалегідь переконайтеся, що під'єднане обладнання сумісне з системою exFAT. Якщо під'єднане обладнання не сумісне з системою exFAT та з'являється екран форматування, не виконуйте форматування. Усі записані дані будуть втрачені.
- \* exFAT — це файлова система, що використовується для карток пам'яті SDXC.



- Носій для записування/відтворення/редагування: екранні індикатори під час записування (стор. 99)
- Тривалість записування відео/кількість фотографій, які можна записати (стор. 80)

## Записування

За промовчанням, відео і фотографії записуються на наступні носії. Відео записується з високою чіткістю зображення (HD).

HDR-CX730E: картка пам'яті

HDR-CX740E/CX740VE/CX760E/CX760VE/PJ710VE/PJ720E/PJ740VE/PJ760E/PJ760VE:

внутрішня пам'ять

### Записування відео

- 1 Відкрийте РК-екран і натисніть **MODE**, щоб увімкнути індикатор  (Відео).

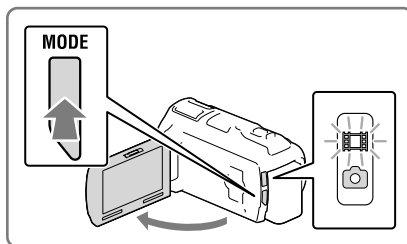

- 2 Натисніть **START/STOP**, щоб розпочати записування.

- Щоб припинити записування, повторно натисніть кнопку **START/STOP**.
- Можна записувати фотографії під час відеозйомки, натискаючи кнопку **PHOTO** (Dual Capture).

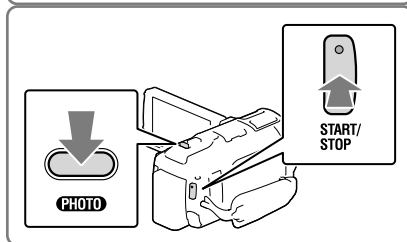

### Фотографування

- 1 Відкрийте РК-екран і натисніть **MODE**, щоб увімкнути індикатор  (Фото).

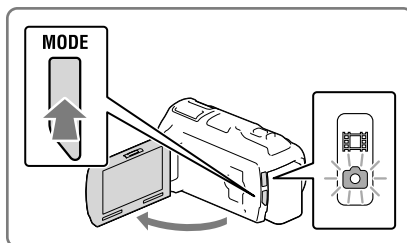

**2** Злегка натисніть кнопку PHOTO, щоб налаштувати фокус, потім натисніть її повністю.

- Коли фокус налаштовано належним чином, на РК-екрані з'явиться індикатор блокування AE/AF.

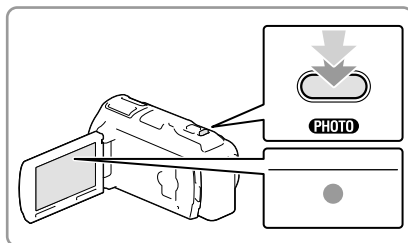

## Відтворення інформації на РК-екрані

Інформація на РК-екрані зникне, якщо після включення відеокамери або переключення між режимами відео- та фотозйомки протягом кількох секунд не відбуватиметься робота з відеокамерою.

Щоб відобразити відомості про піктограми зі зручними для записування функціями, торкніть будь-яке місце на РК-екрані, окрім кнопок.

## Екранні індикатори під час записування

Далі описано піктограми для режимів як записування відео, так і фотографування. Докладніше див. сторінки, зазначені у дужках ( ).

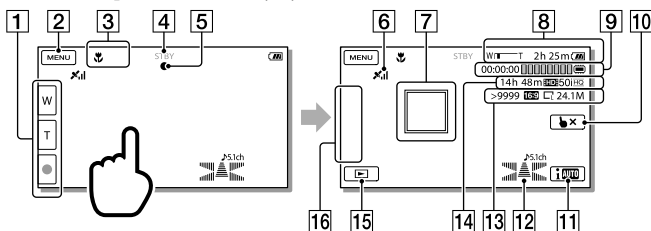

- 1** Кнопка трансфокатора (W: ширококутна зйомка/T: довгофокусна зйомка), кнопка START/STOP (у режимі записування відео), кнопка PHOTO (у режимі фотографування)
- 2** Кнопка MENU (71)
- 3** Стан, визначений функцією Intelligent Auto (36)
- 4** Стан записування ([STBY]/[REC])
- 5** Блокування AE/AF (автоматичне експонування/автоматичне фокусування) (26)

- 6 Стан триангуляції GPS\* (43)
- 7 Слідкувальне фокусування (35)
- 8 Трансфокатор, залишок заряду акумулятора
- 9 Лічильник (годин:хвилин:секунд), фотографування, носій для записування/відтворення/редагування (99)
- 10 Кнопка скасування слідкувального фокусування (35)
- 11 Кнопка Intelligent Auto (36)
- 12 Аудіорежим (74), індикатор рівня звуку (74)
- 13 Приблизна кількість фотографій для записування, формат (16:9 чи 4:3), розмір фотографії (L/M/S)
- 14 Орієнтовний залишок часу записування, якість записування зображення (HD/STD), частота кадрів (50p/50i/25p) і режим записування (PS/FX/FH/HQ/LP) (39)
- 15 Кнопка перегляду зображень (30)
- 16 My Button (піктограмам, що відображаються в цій зоні, можна призначати потрібні функції) (74)

\* HDR-CX740VE/CX760VE/PJ710VE/PJ740VE/PJ760VE

## Записування в дзеркальному режимі

Відкрийте РК-панель на 90 градусів відносно відеокамери (①), а потім розверніть її на 180 градусів, повернувши в бік об'єктива (②).

На РК-екрані з'явиться дзеркальне відображення об'єкта, проте об'єкт буде записано у звичайному вигляді.

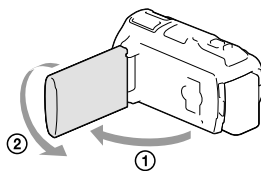



## Якщо на фотографіях з'являються білі круглі плями

Плями з'являються через дрібні часточки (пил, пилок тощо), які літають біля об'єктива. Коли спалах відеокамери виділяє їх, на знімку вони відображаються у вигляді білих круглих цяток.

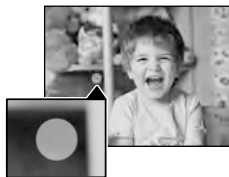
Аби зменшити ефект присутності білих круглих плям, увімкніть освітлення у приміщенні та сфотографуйте об'єкт без спалаху.



### Примітки

- Закривання РК-екрана під час записування відео призведе до припинення операції записування.
- Максимальна тривалість неперервного записування відео становить приблизно 13 годин.
- Якщо розмір відеофайлу перевищує 2 ГБ, автоматично створюватиметься наступний відеофайл.
- Спалах не працює, коли світиться індикатор  (відео).
- Якщо по завершенні знімання продовжується записування даних на носії запису, про це сповістатиме наступна індикація. Впродовж цього часу оберігайте відеокамеру від ударів та вібрації, не виймайте акумулятор та не від'єднуйте адаптер змінного струму.
  - Індикатор доступу (стор. 23) світиться або блимає
  - Піктограма носіїв запису у правому верхньому куті РК-екрана блимає
- Якщо параметр  Frame Rate встановлено на [25p], фотографування неможливе, поки відеокамера перебуває в режимі записування відео.
- Записуване зображення може відобразитися на всій площині РК-екрана відеокамери (режим повнопіксельного відображення). Однак через це верхній, нижній, правий і лівий краї зображення можуть незначно обрізуватися під час відтворення на телевізорі, не сумісному з режимом повнопіксельного відображення. Радимо записувати зображення з параметром [Guide Frame], встановленим на [On], та орієнтуватися на зовнішні краї рамки [Guide Frame] (стор. 74).



- Тривалість запису, кількість фотографій, які можна записати (стор. 80)
- [Media Select] (стор. 23)
- [Flash] (стор. 74)
- Постійне відтворення індикації на РК-екрані: [Display Setting] (стор. 74)
- Змінення розміру зображення:  Image Size] (стор. 40)
- Тривалість запису, залишкова ємність [Media Info] (стор. 75)

## Трансфокація

Посуньте важілець трансфокатора, щоб збільшити або зменшити зображення.

W (ширококутна зйомка): ширше поле зору  
T (довгофокусна зйомка): великий план

- За допомогою важільця трансфокатора зображення можна збільшувати максимум у 17 разів (Extended Zoom) від вихідного розміру.
- Щоб змінювати масштаб повільно, злегка посуньте важілець трансфокатора. Щоб змінити масштаб швидко, посуньте важілець сильніше.

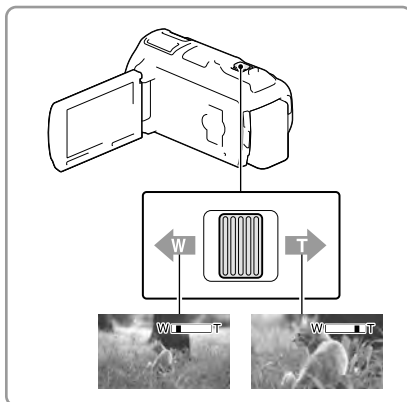



### Примітки

- Тримайте палець на важільці трансфокатора. Якщо забрати палець із важільця трансфокатора, може записатися звук пересування важільця.
  - Швидкість трансфокації не можна змінити за допомогою кнопки на РК-екрані.
  - Мінімальна можлива відстань між відеокамерою й об'єктом зйомки за умови забезпечення чіткого фокусування становить приблизно 1 см для ширококутної та приблизно 80 см для довгофокусної зйомки.
  - За допомогою оптичної трансфокації зображення можна збільшити щонайбільше у 10 разів у таких випадках:
    - Параметр [ SteadyShot] має будь-яке значення, крім [Active].
    - Світиться індикатор (Photo).
- Подальша трансфокація: [Digital Zoom] (стор. 74)



# Відтворення

Можна шукати записані зображення за датою та часом записування (Перегляд події) або за місцем записування (Перегляд мапи) (HDR-CX740VE/CX760VE/PJ710VE/PJ740VE/PJ760VE).

**1** Відкрийте РК-екран і натисніть кнопку  на відеокамері, щоб увійти в режим відтворення.

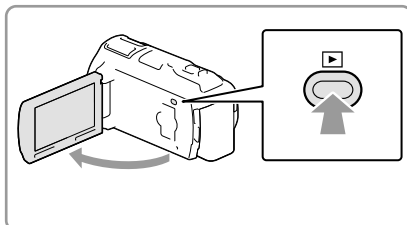
- Вхід до режиму відтворення можна здійснити, обравши  на РК-екрані (стор. 26).



**2** Виберіть /, щоб розташувати потрібну подію у центрі (①), а потім виберіть її (②).

- Відеокамера автоматично відтворює записані зображення як подію, відповідно до дати і часу.

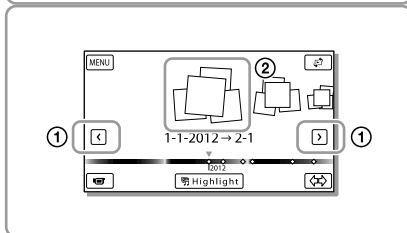

**3** Виберіть зображення.

- Відеокамера відтворить подію, починаючи з вибраного зображення й завершуючи останнім зображенням.

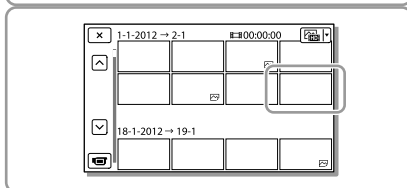

## Індикація на екрані Event View

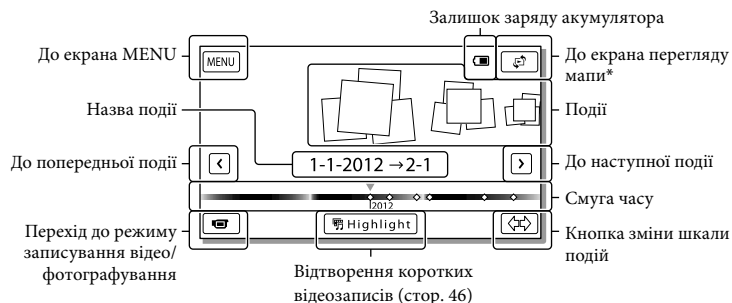



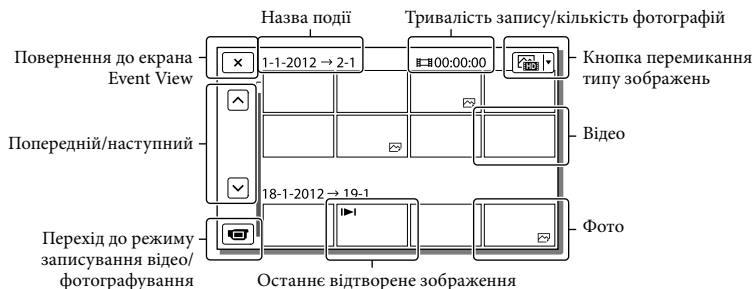

- Зображення зменшеного розміру, які дають змогу водночас переглянути багато зображень на індексованому екрані, називаються «ескізами».

#### Примітки

- Щоб запобігти втраті зображень, регулярно зберігайте усі записані зображення на зовнішніх носіях. (стор. 63)
- За промовчанням у відеокamerі попередньо записано захищене демонстраційне відео (HDR-CX740E/CX740VE/CX760E/CX760VE/PJ710VE/PJ720E/PJ740VE/PJ760E/PJ760VE).

### Відтворення відео й фотографій із мапи (HDR-CX740VE/CX760VE/PJ710VE/PJ740VE/PJ760VE)

- 1 Перейдіть до перегляду мапи, торкнувши → [Map View].

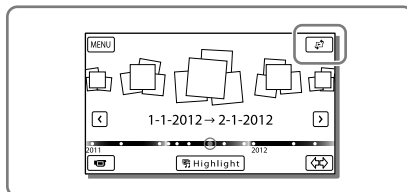

- 2 Вибір режиму записування.

- Торкніть напрямок на мапі, у якому потрібно прокрутити мапу. Щоб прокручувати мапу безперервно, продовжуйте натискати цю точку на мапі.
- Якщо змінити масштаб мапи за допомогою важільця трансфокатора групи ескізів також зміниться.

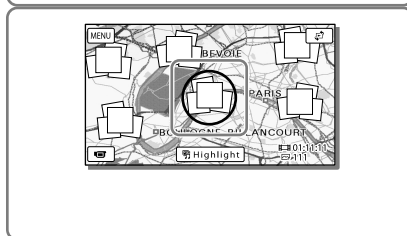

### 3 Виберіть потрібний розмір зображення.

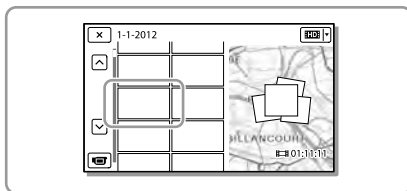

#### Перше використання мапи

З'являється повідомлення для підтвердження вашої згоди з умовами ліцензійної угоди про використання картографічних даних. Щоб використовувати картографічні дані, торкніться на екрані пункту [Yes], погодившись з умовами ліцензійної угоди (стор. 95). Якщо торкнути [No], ви не зможете використовувати картографічні дані. Проте коли ви вдруге спробуєте використати картографічні дані, з'явиться таке саме повідомлення й ви зможете використовувати картографічні дані, торкнувшись [Yes].

#### Індикація на екрані перегляду мапи

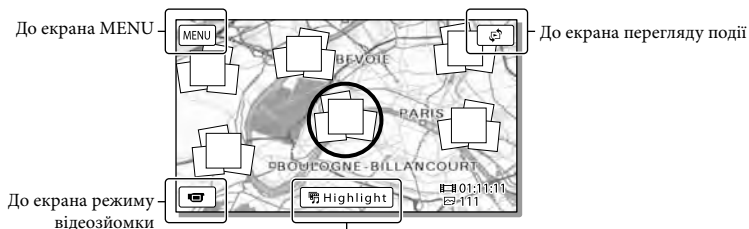

Відтворення коротких відеозаписів (стор. 46)

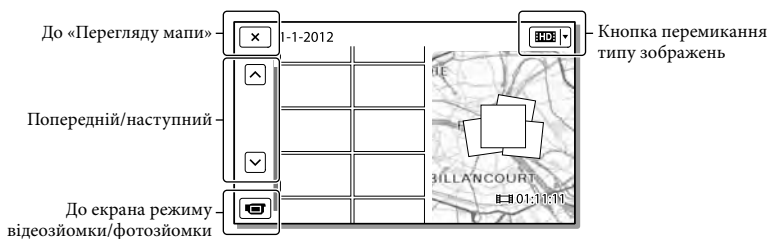

## Кнопки керування під час відтворення

Інформація на РК-екрані зникне, якщо протягом кількох секунд не відбудеться робота з відеокамерою. Щоб знову відобразити інформацію, торкніться РК-екрана.

### Відтворення відео

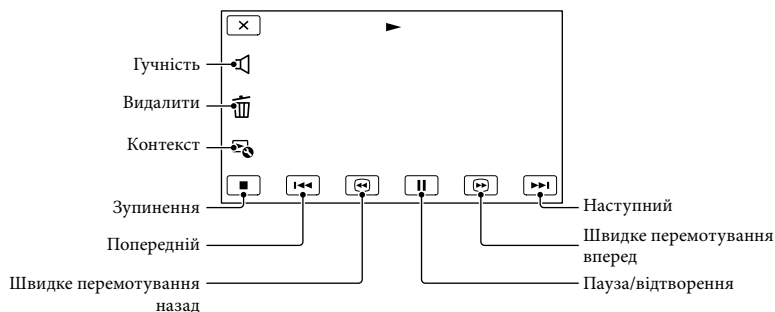

### Перегляд фотографій

Кнопки керування, що відображаються під час перегляду фотографій, залежать від налаштувань, вибраних за допомогою кнопки перемикача типу зображень (стор. 31).

(Відео/фото) (за промовчанням)

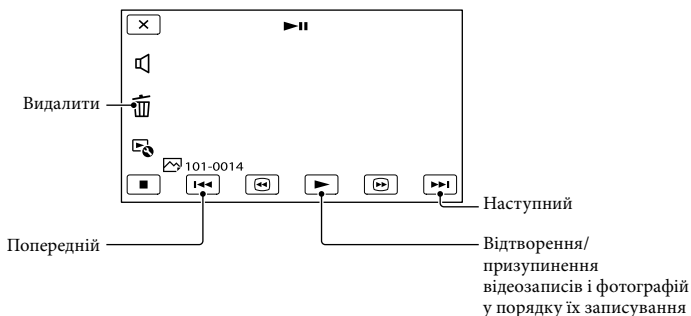

## 🖼️ (Фото)

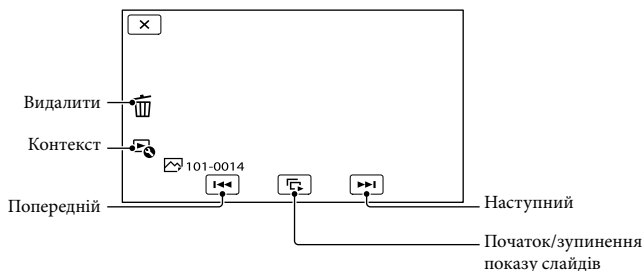

- Повторний вибір кнопки / під час відтворення збільшує швидкість відтворення приблизно у 5 разів → приблизно в 10 разів → приблизно у 30 разів → приблизно в 60 разів.
- Для повільного відтворення відео виберіть / під час паузи.
- Щоб повторити слайд-шоу, виберіть → [Slideshow Set].

## Відтворення зображень на інших пристроях

---

- Нормальне відтворення зображень, записаних відеокамерою, може бути неможливим на інших пристроях. Також, може бути неможливим відтворення на відеокамері зображень, записаних за допомогою інших пристроїв.
- Відео стандартної чіткості (STD), записані на картки пам'яті SD, неможливо відтворити на аудіо/відео обладнанні інших виробників.

## Якісне знімання людей

Чітке знімання вибраного об'єкта (Пріоритет обличчя)

Відеокамера може стежити за обраним обличчям та автоматично налаштовувати фокус, експозицію та колір шкіри для цього обличчя. Торкніть одне з облич на екрані.

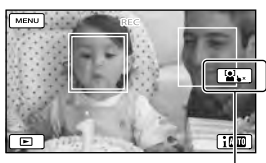

На екрані з'являється подвійна рамка.

Скасування вибору

### Примітки

- Залежно від яскравості навколишніх предметів або зачіски об'єкта, розпізнавання вибраного об'єкта може бути неможливим.
- Переконайтеся, що параметр [Face Detection] встановлено на будь-яке значення, крім [Off] ([Auto] є налаштуванням за промовчанням.).

### Знімання інших об'єктів, крім людей (Слідкувальне фокусування)

Торкніть той об'єкт, який потрібно записати.

Відеокамера автоматично налаштує фокус.



### Реалістичне записування голосу (Closer Voice)

Відеокамера виявляє обличчя людини та реалістично запише її голос. ([On] є налаштуванням за промовчанням.)

- 1 Виберіть **MENU** → [Camera/Mic] → [Microphone] → [Closer Voice].
- 2 Виберіть потрібний пункт.



### Примітки

- Якщо обрано [Off], на РК-екрані з'явиться **Off**.
- [Closer Voice] не працюватиме, якщо до відеокамери під'єднано зовнішній мікрофон.
- Якщо потрібно записати реалістичний звук перешкод, наприклад, під час запису музичного концерту, установіть [Closer Voice] на [Off].

# Записування відео за різних умов



- [Face Detection] (стор. 74)

## Автоматична зйомка посмішок (Smile Shutter)

Записування фотографії автоматично відбувається щоразу, коли відеокамера розпізнає посмішку людини під час записування відео (стор. 74). ([Dual Capture] є налаштуванням за промовчанням.)

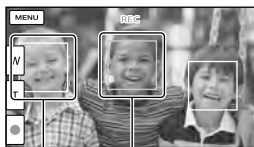

Відеокамера розпізнає посмішку (помаранчева рамка).

Відеокамера розпізнає обличчя.

### Примітки

- Якщо для частоти кадрів і режиму записування встановлено значення [50i]/[Highest Quality **FX**] або [50p]/[50p Quality **PS**], використання функції розпізнавання посмішки під час записування відео неможливе. Крім того, якщо для частоти кадрів встановлено значення [25p], використання функції розпізнавання посмішки також неможливе.
- Можливість розпізнавання посмішок залежить від умов записування, стану об'єкта та налаштування відеокамери.





- [Smile Sensitivity] (стор. 74)

## Автоматичний вибір параметрів відповідно до умов знімання (Intelligent Auto)







Відеокамера виконує записування після автоматичного вибору найбільш придатних параметрів відповідно до об'єктів або обставин. ([On] є налаштуванням за промовчанням.) Коли відеокамера розпізнає об'єкт, відображаються піктограми, які відповідають виявленим умовам. Виберіть **[iAUTO]** → [On] → **[OK]** у нижньому правому куті на екрані записування відео або фотографування.





### Розпізнавання обличчя:

Відеокамера виявляє обличчя і налаштовує фокус, колір та експозицію.  (Портрет),  (Дитина)

### Розпізнавання сюжету:

Відеокамера, в залежності від сюжету, автоматично обирає найефективніше налаштування.  (Задне підсвічування),  (Пейзаж),  (Night Scene),  (Пржектор),  (Темрява),  (Макро)

### Розпізнавання дрижання камери:

Відеокамера визначає наявність дрижання камери та застосовує оптимальну компенсацію.  (Ходіння),  (Штатив)



**Розпізнавання звуку:**

відеокамера виявляє та пригнічує шум вітру, щоб якісно записати голос людини або звук оточуючого середовища.

  (Auto Wind NR)

- Щоб скачувати функцію Intelligent Auto, виберіть  → [Off].

## Записування зображень яскравіше, ніж в Intelligent Auto



Виберіть  → [Camera/Mic] →  Manual Settings] → [Low Lux].

**Примітки**

- Відеокамера, в залежності від умов записування, може не розпізнати очікуваний сюжет або об'єкт.

## Зменшення тремтіння відеокамери ()

Ця відеокамера має збалансовану функцію SteadyShot, яка дозволяє зменшити дрижання відеокамери під час знімання зі збільшенням, а також за знімання у ширококутному режимі. ([Active] є налаштуванням за промовчанням.)

- Виберіть  → [Camera/Mic] →  Camera Settings] →  SteadyShot].

## 2 Виберіть потрібний пункт.

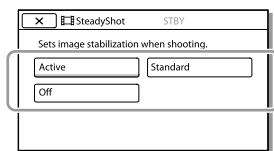
**Active:**

На додаток до збалансованої функції SteadyShot, відеокамера компенсує тремтіння камери у вертикальному й горизонтальному напрямках.



**Standard:**

Відеокамера зменшує дрижання за допомогою збалансованої функції SteadyShot за знімання у ширококутному режимі.

**Off:**

Відеокамера не використовує збалансовану функцію SteadyShot.

**Примітки**

- Кут зору змінюється внаслідок змінення параметрів функції  SteadyShot].
- За допомогою оптичної трансфокації зображення можна збільшити щонайбільше у 10 разів у таких випадках:
  - Параметр  SteadyShot] має будь-яке значення, крім [Active].
  - Світиться індикатор  (Photo).

## Записування в темних місцях (NightShot)

Записування зображень можливе навіть у повній темряві.

Натисніть NIGHTSHOT.

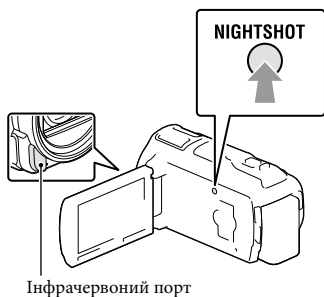

- З'явиться позначка 
- Щоб скасувати функцію NightShot, знов натисніть кнопку NIGHTSHOT.

### Примітки

- Використання функції NightShot за яскравого освітлення призведе до несправної роботи відеокамери.
- Не затуляйте інфрачервоний порт. Інфрачервоне випромінювання потрібне за використання функції NightShot.
- Щоб записати відео з використанням функції NightShot, зніміть бленду об'єктива (додається), перехідне понижувальне кільце (додається) та конвертор об'єктива (продається окремо).



- [Focus] (стор. 73)
- [Low Lux] (стор. 73)

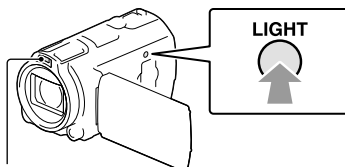

## Записування відео в погано освітлених місцях (Відеопідсвітка)

Натисніть LIGHT.



Спалах/  
Відеопідсвітка

Кожного разу після натиснення кнопки LIGHT індикатор змінюється таким чином.

Off (не світиться) → Auto ( AUTO) → On () → ...

### Примітки

- Знімайте з відстані приблизно 0,3 м–1,5 м від об'єкта.
  - Відеопідсвітка випромінює потужне світло. На спрямовуйте відеопідсвітку в очі з близької відстані.
  - Використання відеопідсвітки швидко розряджає батарею.
  - Під час фотозйомки відеопідсвітка вимикається й працює як спалах.
- 
- [Light Bright] (стор. 74)



# Записування зображень із вибраною якістю зображення

Вибір якості зображення відеозаписів (Режим записування)

Перед записуванням відео високої чіткості (HD) можна змінити режим записування, щоб обрати якість відеозапису. Тривалість записування (стор. 81) або тип носіїв, на які можна копіювати зображення, залежать від обраного режиму записування. ([Standard **HQ**]) є налаштуванням за промовчанням.)

## Примітки

- [50p Quality **PS**] можна обрати, лише коли параметр [Frame Rate] встановлено на [50p].

1 Оберіть [MENU] → [Image Quality/Size] → [REC Mode].

2 Виберіть потрібний режим записування.

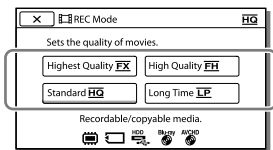

- Якщо відеозапис, зроблений у обраному режимі записування, неможливо скопіювати на певний носій, то на піктограмі цього носія з'явиться позначка ⊘.

Режим записування та типи носіїв, на які можна копіювати зображення

Типи носіїв	Режим записування		
	PS*1	FX	FH/HQ/LP
У відеокамері			
Внутрішня пам'ять*2	✓	✓	✓
Картка пам'яті	✓	✓	✓
На зовнішніх носіях			
Зовнішні носії (запам'ятовуючі пристрої USB)	✓	✓	✓
Диски Blu-ray	✓	✓	✓
Диски AVCHD	—	—	✓

\*1 [50p Quality **PS**] можна обрати, лише коли параметр [Frame Rate] встановлено на [50p].

\*2 HDR-CX740E/CX740VE/CX760E/CX760VE/PJ710VE/PJ720E/PJ740VE/PJ760E/PJ760VE

## Про якість зображення

Для кожного режиму записування можна встановити зазначені нижче якість зображення та бітрейт. (Літера «М», наприклад у «24М», означає «Мбіт/сек.»)

Відеозаписи високої чіткості (HD)

- [50p Quality **PS**]: якість 1920 × 1080/50p, AVC HD 28M (PS)
- [Highest Quality **FX**]: якість 1920 × 1080/50i або 1920 × 1080/25p, AVC HD 24M (FX)
- [High Quality **FH**]: якість 1920 × 1080/50i або 1920 × 1080/25p, AVC HD 17M (FH)
- [Standard **HQ**]: якість 1440 × 1080/50i, AVC HD 9M (HQ)\*1
- [Long Time **LP**]: якість 1440 × 1080/50i, AVC HD 5M (LP)

Відеозаписи стандартної чіткості (STD)

- [Standard **HQ**]: стандартна якість, STD 9M (HQ)\*2

\*1 Значення за промовчанням

\*2 Це значення приймається для зображень стандартної чіткості (STD).



- [**FR** Frame Rate] (стор. 74)
- Записування відео стандартної чіткості (STD): [**HQ** / **STD** Setting] (стор. 74)
- Посібник із копіювання (стор. 63)

## Змінення якості зображення фотографій

Кількість фотографій, які можна записати, залежить від обраного розміру зображення.

- 1 Оберіть **[MENU]** → [Image Quality/Size] → [**IS** Image Size].
- 2 Виберіть потрібний розмір зображення.

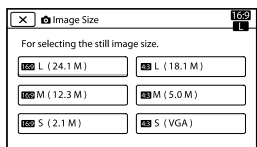

### Примітки

- Розмір зображення, обраний у цьому параметрі, діє для фотографій, зроблених за використання функції подвійного знімання (стор. 25).



- Кількість фотографій, які можна записати (стор. 83)

# Використання функцій ручного налаштування

## Змінення зображень у режимі пріоритету діафрагми

Змінення параметрів діафрагми змінює діапазон різкості.

- 1 Виберіть **[MENU]** → [Camera/Mic] → [**MS** Manual Settings] → [IRIS] → [Manual].
- 2 Виберіть **[+]**/**[-]**, щоб відрегулювати діафрагму.

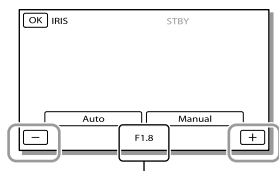

Значення F

- У разі зменшення значення F (діафрагмове число) ірисовий механізм відкривається й тло стає розмитим.

## Змінення атмосфери зображення за допомогою параметра діафрагми

Що менше значення F (відкриття діафрагми), то вузьчий діапазон різкості. Що більше значення F (звуження діафрагми), то ширший діапазон різкості. Відкрийте діафрагму для отримання розмитого тла, або звужте її для отримання чіткого зображення.

### Примітки

- Навіть якщо відкрити діафрагму ширше (менше значення F), ніж F3,4, посунувши важілець масштабування в

бік W (ширококутна зйомка), діафрагму буде повернуто до значення F3,4, якщо перемістити важілець масштабування в бік T (довгофокусна зйомка).

## Знімання зображень у режимі пріоритету витримки

Налаштувавши витримку, можна різним способом відобразити рух рухомого об'єкта. Наприклад, під час фотографування гірської річки сплеск води буде захоплено чітко з високою витримкою, а з низькою витримкою буде знято розмите зображення води.

- 1 Виберіть **[MENU]** → [Camera/Mic] → **[ Manual Settings]** → [Shutter Speed] → [Manual].
- 2 Виберіть **[+]**/**[-]**, щоб відрегулювати витримку.

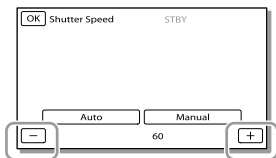

- За меншого значення (повільніша витримка) буде знято розмите зображення руху об'єкта.
- Під час зйомки під люмінесцентною, натрієвою або ртутною лампою на зображенні можуть з'явитися горизонтальні смуги, мерехтіння або можуть змінитися кольори. У такому разі змініть витримку відповідно до частоти електроживлення вашого регіону.

## Налаштування параметрів зображення вручну за допомогою регулятора MANUAL

Ручні налаштування зручно виконувати за допомогою регулятора MANUAL, для чого потрібно призначити параметр меню (за промовчанням [Focus]) регуляторові MANUAL.

Кнопка MANUAL

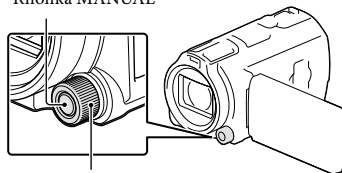

Регулятор MANUAL

- 1 Натисніть MANUAL, щоб перейти до ручного режиму роботи.
  - Натиснення регулятора MANUAL виконує перехід між автоматичним і ручним режимами роботи.
- 2 Повертайте регулятор, щоб виконати налаштування.

## Параметри, які можна налаштувати за допомогою регулятора MANUAL

- [Focus] (стор. 73)
- [Exposure] (стор. 73)
- [IRIS] (стор. 73)
- [Shutter Speed] (стор. 73)
- [AE Shift] (стор. 73)
- [White Balance Shift] (стор. 73)

## Призначення пунктів меню регулятора MANUAL

- 1 Натисніть і декілька секунд утримуйте кнопку MANUAL.
- 2 Обертаючи регулятор MANUAL, виберіть пункт, який потрібно призначити.

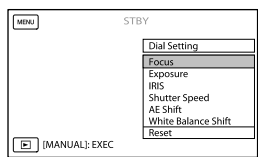

- Виберіть [Reset], щоб скинути всі налаштовані вручну пункти меню до значень за промовчанням.

## 3 Натисніть MANUAL.

- Дані відеокамери, що відображаються на РК-екрані, залежать від параметрів записування відеокамери. Параметри відображатимуться за допомогою наступних піктограм.
  - **[AUTO]**: автоматичний режим.
  - **[MANUAL]**: експозицію налаштовано вручну.
  - **[AE/A]**: пріоритет діафрагми.
  - **[AE/S]**: пріоритет витримки.

### Примітки

- Установлені вручну параметри будуть збережені, навіть якщо змінити призначений регулятор MANUAL пункт меню. Однак, якщо налаштувати параметр [Exposure] після ручного налаштування [AE Shift], параметр [Exposure] замінить параметр [AE Shift].
- Якщо налаштувати будь-який із параметрів — [Exposure], [IRIS] або [Shutter Speed], дію 2 інших параметрів буде скасовано.



- [Data Code] (стор. 75)

## Записування інформації про місцезнаходження (GPS) (HDR-CX740VE/CX760VE/PJ710VE/PJ740VE/PJ760VE)

За використання функції GPS (Global Positioning System) наявні такі можливості.

- Записування даних про місцезнаходження на відео й фотографіях ([On] є налаштуванням за промовчанням.)

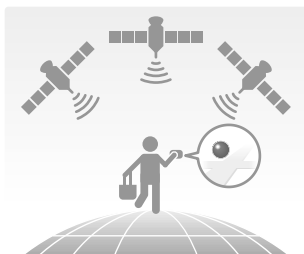

- Відтворення відео та фотографій за допомогою пошуку на мапі (перегляд мапи, стор. 31)



— Відображення мапи поточного місцезнаходження



## Стан триангуляції GPS

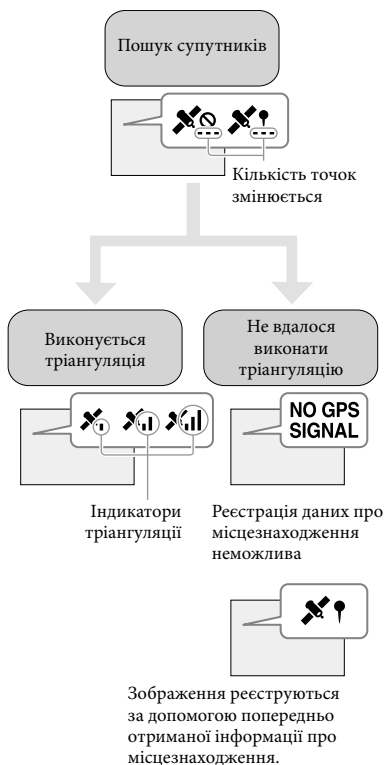

Якщо реєстрація даних про місцезнаходження не потрібна

Виберіть [MENU] → [Setup] → [General Settings] → [GPS Setting] → [Off].

### Примітки

- Можливо, відеокамера розпочне триангуляцію не одразу.
- Користуйтеся функцією GPS поза приміщенням та на відкритій місцевості, оскільки радіосигнали найкраще приймаються саме в таких місцях.
- Північ на мапі завжди відображається зверху.

## Одержання мапи поточного місцезнаходження (режим пріоритету триангуляції)

Ця функція зручна для користування мапою поточного місцезнаходження під час подорожі.

Одержання даних триангуляції може отримати пріоритет, оскільки відеокамера вимикає інші функції задля пошуку супутників.

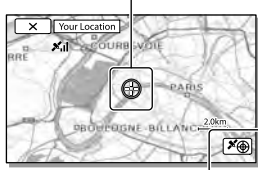

Виберіть [MENU] → [Setup] → [General Settings] → [Your Location].

Маркер (червоний), що позначає поточне місцезнаходження.



Відображення даних триангуляції (стор. 44)

### Примітки

- Якщо вибрати певну точку мапи на екрані, ця точка зміщується в центр екрана й відображається область навколо неї. Виберіть , щоб знов повернути точку поточного місцезнаходження в центр.
- Якщо відеокамера не може отримати дані про поточне місцезнаходження, з'явиться екран даних триангуляції (стор. 44).
- Якщо попередньо отримана інформація про місцезнаходження недійсна, маркер не з'являється.
- Щоб закрити екран поточного місцезнаходження, виберіть .

### Перевірка стану триангуляції

Відеокамера відображає стан приймання сигналу GPS, якщо неможливо отримати дані триангуляції.

## 1 Відобразити поточне місцезнаходження (стор. 43).

Якщо поточне місцезнаходження відображене на РК-екрані, виконання цього кроку не потрібне.

## 2 Виберіть .

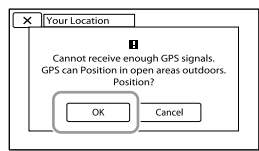

Супутникова мапа

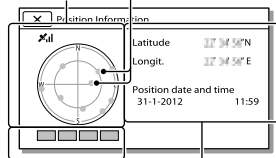

Триангуляційний пристрій

Піктограми супутника  
Попередньо отримана інформація про місцезнаходження.

- Щоб закрити екран даних триангуляції, виберіть .

### На супутниковій мапі та триангуляційному пристрої

В центрі супутникової мапи вказано поточне місцезнаходження. Можна перевірити орієнтацію (північ/південь/схід/захід) супутників за допомогою піктограм супутників (●) на супутниковій мапі. Якщо відеокамера успішно визначила поточне місцезнаходження за допомогою триангуляції, триангуляційний пристрій стане зеленим.

## Перевірка піктограм супутників GPS/триангуляційного пристрою

Колір піктограм супутників GPS і триангуляційного пристрою змінюється відповідно до поточного стану триангуляції.

Піктограми супутників GPS/триангуляційний пристрій	Положення
●/■ (чорний)	Сигналу немає, але доступна інформація про траєкторію супутника.
●/■ (сірий)	Частково отримано інформацію про траєкторію супутника.
●/■ (коричневий)	Отримано половину потрібної інформації про траєкторію супутника.
○/□ (світло-коричневий)	Отримано більшу частину потрібної інформації про траєкторію супутника.
○/□ (зелений)	Триангуляція завершена, супутник використовується.

## Якщо інформацію про поточне місцезнаходження отримати неможливо

З'явиться екран, який дасть змогу знову виконати триангуляцію. У такому випадку виконайте інструкції, що з'являться на РК-екрані.

## Поради щодо поліпшення прийому

- Користуйтеся функцією GPS поза приміщенням та на відкритій місцевості.

Докладніше про місця або ситуації, у яких можуть виникати перешкоди для прийому радіосигналів, див. Посібник користувача «Handycam».

- Поверніть РК-панель так, щоб антена GPS (стор. 12) була спрямована в небо. Не закривайте рукою антену GPS.

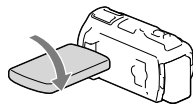

- У меню виберіть [Your Location] для використання режиму пріоритету триангуляції (стор. 43).
- Використовуйте допоміжні дані GPS. Якщо імпортувати допоміжні дані GPS з комп'ютера у відеокамеру за допомогою вбудованої програми «PlayMemories Home», яка додається, це може скоротити час, потрібний відеокамері для отримання інформації про місцезнаходження. З'єднайте відеокамеру з комп'ютером, підключеним до Інтернету. Допоміжні дані GPS будуть оновлені автоматично.



### Примітки

- У наступних ситуаціях поточне місцезнаходження, зазначене на мапі відеокамери, може відрізнятись від фактичного місцезнаходження. Похибка може дорівнювати декільком сотням метрів.
  - Коли відеокамера отримує сигнали GPS, відбиті від навколишніх будівель
  - Коли сигнал GPS ослабкий
- Допоміжні дані GPS можуть не працювати в таких випадках:
  - якщо допоміжні дані GPS не оновлювалися впродовж понад 30 днів;
  - якщо дату і час на відеокамері встановлено неправильно;
  - якщо відеокамеру перевезено на велику відстань.

# Перегляд збірника відеозаписів

## (Вибіркове відтворення)

Можна скомпонувати огляд з фотографій та відеозаписів високої чіткості (HD), подібний до короткого фільму.

- 1 Натисніть  (View Images) (стор. 30).
- 2 Розташуйте потрібну подію в центрі екрана перегляду події та виберіть  [Highlight].

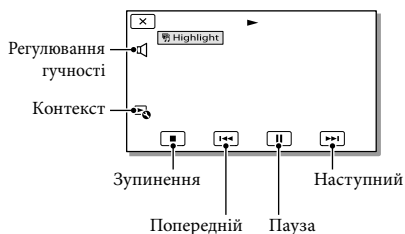
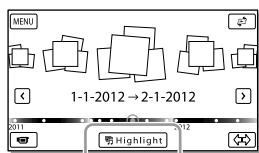

- 3 По закінченні «вибіркового відтворення» оберіть потрібну дію.

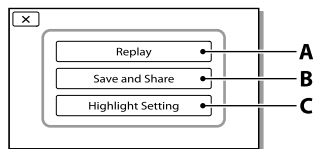

**A:** Відеокамера повторює сцени

«вибіркового відтворення» ще раз.

**B:** Можна зберегти сцени



«вибіркового відтворення» як зображення стандартної чіткості (STD) для розповсюдження (передавання до Інтернету тощо).

**C:** Можна змінити налаштування режиму «вибіркового відтворення».

## Змінення налаштування режиму вибіркового відтворення

Можна змінити налаштування режиму «вибіркового відтворення», обравши на екрані [Highlight Setting] по закінченні «вибіркового відтворення».

Налаштування можна також змінити, обравши  → [Highlight Setting] під час відтворення сцен «вибіркового відтворення».

- [Playback Range]  
Можна встановити діапазон відтворення (початкову та кінцеву дати) режиму «вибіркового відтворення».
- [Theme]  
Можна вибирати «вибіркового відтворення».
- [Music]  
Можна вибирати музику.
- [Audio mix]  
Оригінальні звуки відтворюються разом з музикою.
- [Length]  
Можна налаштувати тривалість сегмента «вибіркового відтворення».
- [Highlight Point]  
Можна вказати точки у відеозаписі або фотографії, які використовуватимуться у «вибірковому відтворенні». Відтворіть потрібний відеозапис та оберіть  → . Або відтворіть потрібну фотографію та виберіть . На ескізіві відеозапису або фотографії, які використовуються в режимі



«вибіркового відтворення», з'явиться позначка .



Щоб видалити ці точки, оберіть  → [Clear All Points].

### Примітки

- Сцени «вибіркового відтворення» змінюватимуться кожного разу за вибору режиму «вибіркового відтворення».
  - Налаштування [Playback Range] скасовується по закінченні «вибіркового відтворення».
  - Якщо після перенесення музичного файлу до відеокамери він не відтворюється, можливо, цей файл пошкоджено. Видаліть музичний файл, вибравши [MENU] → [Setup] → [▶ Playback Settings] → [Empty Music], потім перенесіть його знову. Використовуючи за промовчанням «Music Transfer», можна відновити музичні дані, записані на відеокамеру. Вказівки щодо використання див. у довідці програми «Music Transfer» (HDR-CX760E/CX760VE/PJ710VE/PJ720E/PJ760E/PJ760VE).
  - Якщо запустити режим «вибіркового відтворення» з екрана перегляду мапи, [Highlight Point] встановити неможливо. Однак якщо запустити режим «вибіркового відтворення» з екрана перегляду події [Highlight Point], ця точка може діяти і в режимі перегляду мапи (HDR-CX740VE/CX760VE/PJ710VE/PJ740VE/PJ760VE).
  - Звукозаписи, що використовуються у Highlight Playback, перетворюватимуться на 2-канальний стереозвук.
  - Якщо відеокамеру підключено до зовнішнього пристрою, такого як телевизор, для перегляду зображень у режимах «вибіркового відтворення» або Highlight Scenario (Вибраний сценарій), ці зображення не відтворюються на РК-екрані відеокамери.
- 
- Додавання потрібної музики: «Music Transfer» (HDR-CX760E/CX760VE/PJ710VE/PJ720E/PJ760E/PJ760VE) (стор. 61)

## Збереження «вибіркового відтворення» з якістю зображення HD ( Scenario Save)

Можна зберегти улюблене «вибіркове відтворення» як «сценарій» у форматі високої чіткості (HD). Можна зберегти до 8 сценаріїв, які можуть відтворюватися лише у відеокамері.

- 1 Оберіть [Replay] на екрані по закінченні «вибіркового відтворення».
- 2 Коли знову почнеться «вибіркове відтворення», виберіть  → [ Scenario Save].

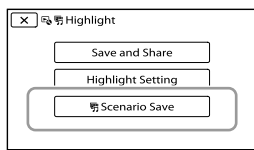

## Відтворення збереженого сценарію

Виберіть [MENU] → [Playback Function] → [ Scenario], виберіть бажаний сценарій, потім оберіть [OK]

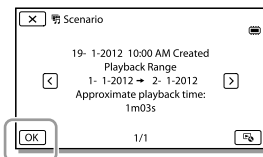

- Щоб видалити збережений сценарій, оберіть  → [Erase]/[Erase All] під час відтворення сценарію.

## Перетворення формату даних на формат якості зображення STD (Highlight Movie)

Можна перетворити формат даних «вибіркового відтворення» або сценаріїв Highlight Scenario у формат стандартної чіткості (STD) та зберегти їх як «Highlight Movie». Вибрані відеозаписи (Highlight movie) можна використати для створення дисків DVD або передати до Інтернету.

- 1 Виберіть [Save and Share] на екрані по закінченні «вибіркового відтворення» або відтворення сценарію Highlight Scenario.
- 2 Коли зображення збережено, виберіть потрібну операцію.

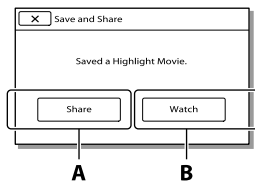

**A:** Вибір [Share] дозволяє передати «вибраний відеозапис» (Highlight movie) до Інтернету за допомогою вбудованої програми «PlayMemories Home» (стор. 61) або створити диски DVD за допомогою DVD-записувача «DVDirect Express» (стор. 65)

**B:** Відеокамера відтворює збережений «вибраний відеозапис» (Highlight Movie).

## Відтворення «вибраного відеозапису»

Виберіть [MENU] → [Playback Function] → [Highlight Movie], потім виберіть потрібний «вибраний відеозапис» (Highlight Movie).

- Щоб видалити «вибраний відеозапис» (Highlight Movie), оберіть  під час відтворення «вибраного відеозапису».

# Відтворення зображень на екрані телевізора

Способи підключення та якість зображень, що відтворюються на екрані телевізора, залежать від типу телевізора та роз'ємів, що використовуються.

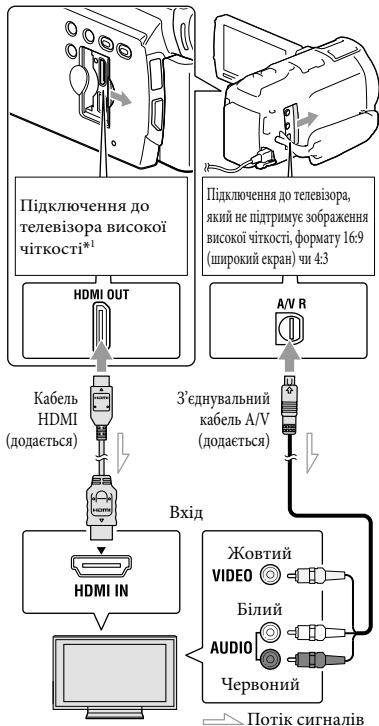

\* Якщо телевізор не має вхідного роз'єму HDMI, використовуйте з'єднувальний кабель A/V для підключення.

**1** Перемкніть вхід телевізора на роз'єм, який використовується для підключення.

**2** Підключіть відеокамеру до телевізора.

**3** Відтворіть відео або фотографію на відеокамері (стор. 30).

## Примітки

- Зверніться також до інструкції з експлуатації телевізора.
- Використовуйте адаптер змінного струму, що додається, як джерело живлення (стор. 18).
- Якщо відеозаписи зроблено зі стандартною чіткістю зображення (STD), вони відтворюються зі стандартною чіткістю зображення (STD) навіть на телевізорі високої чіткості.
- Якщо відеозаписи стандартної чіткості (STD) відтворюватимуться на телевізорі з екраном формату 4:3, який не підтримує сигнал формату 16:9, установіть для параметра [Wide Mode] значення [4:3], щоб записати відео у форматі 4:3.
- Якщо відеокамеру для передавання зображень з'єднано з телевізором за допомогою декількох типів кабелів, пріоритет матиме вихід HDMI.
- Відеокамера не підтримує вихід S-Video.

## Прослуховування об'ємного 5,1-канального звуку

За допомогою вбудованого мікрофона можна записати цифровий 5,1-канальний стереофонічний звук. Під час відтворення відео на пристроях, які підтримують запис об'ємного 5,1-канального звуку, можна насолоджуватися реалістичними звуковими ефектами.



Вбудований мікрофон

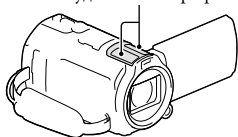

### Примітки

- Під час відтворення 5,1-канального звуку через динаміки відеокамери 5,1-канальний звук автоматично перетворюється та виводиться як 2-канальний.
- Щоб скористатися 5,1-канальним звуком під час перегляду відео, записаних із високою чіткістю (HD) та 5,1-канальним звуком, потрібен пристрій, сумісний із 5,1-канальним звуком.
- Якщо підключення відеокамери здійснюється за допомогою кабелю HDMI, що додається, звук відеозаписів високої чіткості (HD), записаних із 5,1-канальним звуком, автоматично виводиться як 5,1-канальний звук. Звук відео стандартної чіткості (STD) перетворюється на 2-канальний.



- [Audio Mode] (стор. 74)

## Про кабель HDMI

- Використовуйте кабель HDMI із логотипом HDMI.
- Використовуйте міні-штекер HDMI на одному кінці кабелю (для відеокамери) і штепсель, який підходить для підключення телевізора, на іншому кінці.
- Зображення, захищені авторським правом, не виводяться через роз'єм HDMI OUT відеокамери.
- Деякі телевізори не забезпечують належне функціонування за такого підключення (наприклад, зображення або звук можуть не відтворюватися).
- Не використовуйте роз'єм HDMI OUT на

відеокамери для з'єднання із роз'ємом HDMI OUT зовнішнього пристрою, оскільки це може призвести до несправності.

- HDMI (High Definition Multimedia Interface — мультимедійний інтерфейс високої чіткості) — це інтерфейс передачі як відео-, так і аудіосигналів. Роз'єм HDMI OUT використовується для виведення зображень високої якості та цифрового аудіосигналу.

## Монофонічний телевізор (телевізор обладнаний лише одним вхідним аудіороз'ємом)

Підключіть жовтий штепсель з'єднувального кабелю A/V до вхідного відеороз'єму, а білий (лівий канал) або червоний (правий канал) штекер — до вхідного аудіороз'єму телевізора чи відеомагнітофона.

## Підключення відеокамери до телевізора через відеомагнітофон

Підключіть відеокамеру до роз'єму лінійного входу LINE IN на відеомагнітофоні за допомогою з'єднувального кабелю A/V. Встановіть селектор входу на відеомагнітофоні на LINE (VIDEO 1, VIDEO 2 тощо).



- Вибір формату, який підтримує телевізор: [TV Type] (стор. 75)

## Телевізор/відеомагнітофон, обладнаний 21-контактним адаптером (EUROCONNECTOR)

Щоб переглянути зображення,  
використовуйте 21-контактний адаптер  
(продається окремо).

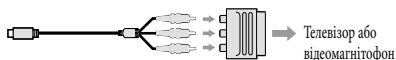

## Використання «BRAVIA» Sync

Можна керувати відеокамерою за допомогою пульта дистанційного керування телевізора, приєднавши відеокамеру до телевізора 2008 року випуску або новішого, який підтримує режим «BRAVIA» Sync, за допомогою кабелю HDMI.

Щоб працювати з меню відеокамери, натисніть кнопку SYNC MENU на пульті дистанційного керування телевізора. Можна відображати екрани відеокамери, такі як Event View, відтворювати вибрані відеозаписи або вибрані фотографії, натискаючи кнопки вгору/донизу/ліворуч/праворуч/введення на пульті дистанційного керування телевізора.

- Виконання деяких операцій за допомогою пульта дистанційного керування може не підтримуватися.
- Встановіть параметр [CTRL FOR HDMI] на [On].
- Також відповідно налаштуйте телевізор. Докладніше див. інструкцію з експлуатації телевізора.
- Робота функції «BRAVIA» Sync відрізняється для кожної моделі BRAVIA. Для отримання додаткової інформації перегляньте інструкцію з використання телевізора.
- Вимкнення телевізора призводить до одночасного вимкнення відеокамери.

## Про стандарт «Photo TV HD»

Відеокамера сумісна зі стандартом «Photo TV HD». Застосування стандарту «Photo TV HD» дозволяє отримати детальне зображення тонких текстур і нижніх кольорів із фотографічною якістю.

Приєднайте пристрої Sony, сумісні з Photo TV HD, за допомогою кабелю HDMI\* й насолодіться новим світом фотографій захопливої якості HD.

\* За відтворення фотографій телевізор автоматично перемкнеться до відповідного режиму.

# Використання вбудованого проектора (HDR-PJ710VE/PJ720E/PJ740VE/PJ760E/PJ760VE)

За допомогою вбудованого проектора можна переглядати записані зображення на будь-якій плоскій поверхні, наприклад стіні або екрані.

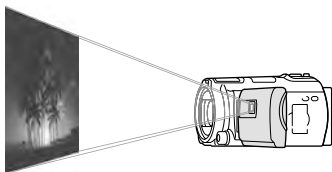

## Примітки

- Під час проєціювання зображення РК-екран вимикається. Для керування відеокамерою користуйтеся важільцем трансфокатора, кнопкою PHOTO або бездротовим пультом дистанційного керування.

- 1 Спрямуйте об'єктив проектора на поверхню, наприклад стіну, а потім натисніть PROJECTOR.

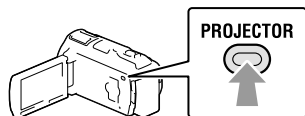

- 2 Коли з'явиться екран посібника з експлуатації, оберіть [Project].

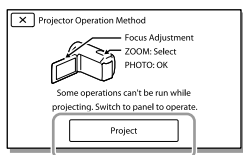

- Цей екран з'являється за першого використання вбудованого проектора.

- 3 Налаштуйте фокус зображення, що проєціюється, за допомогою важільця PROJECTOR FOCUS.

Важілець PROJECTOR FOCUS

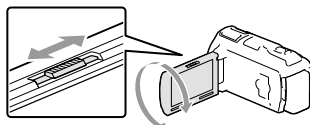

- Зображення, що проєціюється, збільшується за збільшення відстані між відеокамерою та відбивною поверхнею.
- Рекомендовано розташовувати відеокамеру на відстані приблизно 0,5 м або більше від поверхні, на яку проєціюватимуться зображення.

- 4 Рухаючи важілець трансфокатора, виберіть зображення для перегляду, потім натисніть кнопку PHOTO, щоб розпочати відтворення.

Важілець трансфокатора

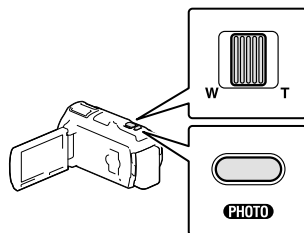

Кнопка PHOTO

- За допомогою важільця трансфокатора перемістіть рамку вибору, що з'явилася на РК-екрані, і натисніть кнопку PHOTO, щоб розпочати відтворення ескізу в рамці.

- Докладну інформацію про відтворення дивіться на стор. 30.
- При використанні бездротового пульту дистанційного керування скористайтеся ◀/▶/▲/▼ для переміщення рамки вибору й натисніть ENTER, щоб розпочати відтворення ескізу в рамці.
- Щоб вимкнути проектор, натисніть PROJECTOR.

#### Примітки

- Працюючи з проектором, зверніть увагу на наступні операції або обставини.
  - Не спрямовуйте світло проектора в очі.
  - Не торкайтеся об'єктива проектора.
  - Під час роботи РК-екран і об'єктив проектора стають гарячими.
  - Використання проектора скорочує термін служби акумулятора.
- Наступні операції неможливі за використання проектора.
  - Робота з мапою (HDR-PJ710VE/PJ740VE/PJ760VE)
  - Вихід «вибіркового відтворення» до таких пристроїв, як телевізор
  - Робота з відеокамерою за закритого РК-екрана
  - Деякі інші функції

# Редагування відео/фотографій за допомогою відеокамери

## Примітки

- На відеокамері можна виконати деякі прості операції редагування. Якщо потрібно виконувати додаткові операції редагування, установіть «Expanded Feature» для вбудованої програми «PlayMemories Home».
- Відновити зображення після видалення неможливо. Заздалегідь збережіть важливі відео та фотографії.
- Під час видалення або розділення зображень не від'єднуйте акумуляторний блок або адаптер змінного струму від відеокамери. Це може призвести до пошкодження носія.
- Не виймайте картку пам'яті під час видалення або розділення зображень з картки пам'яті.
- Якщо видалено або розділено відеозаписи чи фотографії, які входять до збережених сценаріїв (стор. 47), ці сценарії також видаляються.

## Видалення відео та фотографій

- 1 Оберіть [MENU] → [Edit/Copy] → [Delete].
- 2 Оберіть [Multiple Images], а потім оберіть тип зображення, яке потрібно видалити.

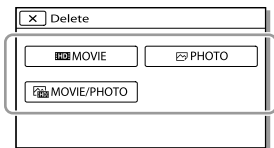

- 3 Встановіть позначки ✓ для відеозаписів або фотографій, які потрібно видалити, та оберіть [OK].

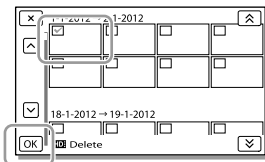

## Видалення за один раз всіх відео/фотографій, що записані у певну дату

- 1 Виконуючи крок 2, виберіть [All In Event].
- 2 За допомогою [↑]/[↓] виберіть дату, для якої потрібно видалити зображення, а потім оберіть [OK].

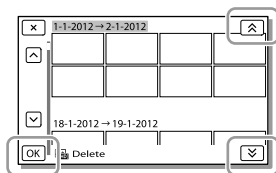

## Видалення частини відеозапису

Можна розділити відеозапис та видалити його частину.







- Скасування захисту: [Protect] (стор. 75)
- [Format] (стор. 75)

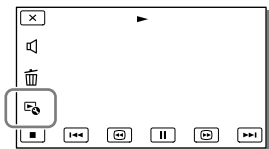

## Розділення відеозапису

- 1 Виберіть  → [Divide] на екрані відтворення відео.



- 2 За допомогою  /  визначте точку, у якій потрібно розділити відеозапис, а потім оберіть .

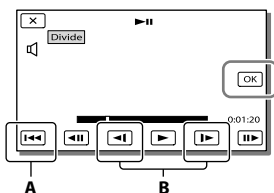

- A:** Повернення до початку вибраного відеозапису  
**B:** Точніше визначення місця розділення

### Примітки

- Між вибраним місцем і фактичним місцем розділення може існувати невелика розбіжність, оскільки відеокамера вибирає місце розділення з кроком приблизно у півсекунди.
- На відеокамері можна виконати деякі прості операції редагування. Якщо потрібно виконати додаткові операції редагування, скористайтеся вбудованою програмою «PlayMemories Home».

## Захоплення фотографії з відео

HDR-CX760E/CX760VE/PJ710VE/  
PJ720E/PJ760E/PJ760VE:



Можна захоплювати зображення з відеофайлів, записаних відеокамерою.

HDR-CX740E/CX740VE/PJ740VE:

Можна захоплювати зображення з відео, що знаходяться на внутрішньому носію запису.

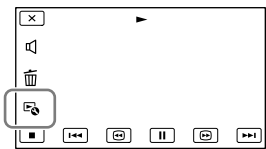
- 1 Оберіть піктограму  → [Photo Capture], яка з'явиться на екрані відтворення відео.



- 2 За допомогою  /  виберіть місце, у якому потрібно захопити фотографію, а потім оберіть .

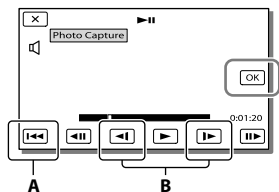

- A:** Повернення до початку вибраного відеозапису  
**B:** Точніше визначення місця захоплення

Якщо відео було зроблено з одним із наступних рівнів якості зображення, то розмір зображення

буде встановлено як зазначено далі.

- Висока чіткість (HD): 2,1 М (16:9)
- Широкий формат (16:9) зі стандартною чіткістю (STD): 0,2 М (16:9)
- Формат 4:3 зі стандартною чіткістю (STD): 0,3 М (4:3)

## Дата й час записування знятих кадрів

---

- Дата й час записування знятих кадрів не відрізнятимуться від дати й часу записування відео.
- Якщо відеозапис, з якого захоплено кадр, не містить датакоду, то датою й часом записування фотографії є дата й час захоплення кадру з відеозапису.

# Збереження відеозаписів і фотографій за допомогою комп'ютера

## Корисні функції, доступні за підключення відеокамери до комп'ютера

### Для Windows

Вбудована програма «PlayMemories Home» (Lite Version) дає змогу зручно імпортувати зображення з відеокамери в комп'ютер і відтворювати їх на комп'ютері.

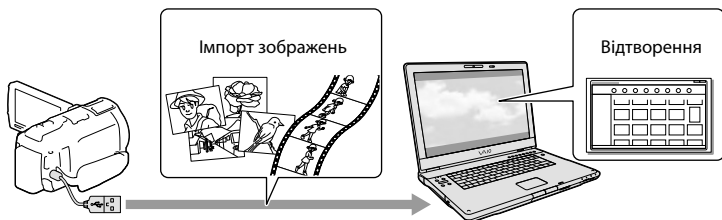

- Використовуйте цей кабель USB, якщо Built-in USB Cable відеокамери закороткий для з'єднання з комп'ютером.

### Використання оновлення «Expanded Feature» для програми «PlayMemories Home»

Якщо комп'ютер підключено до Інтернету, можна завантажити оновлення «Expanded Feature», яке дає змогу виконувати різні додаткові функції.



### Для Mac

Вбудована програма «PlayMemories Home» не підтримується на комп'ютерах Mac. Щоб імпортувати зображення з відеокамери до комп'ютера Mac та відтворювати їх, скористайтеся відповідною програмою на комп'ютері Mac. Докладніше див. на наступному веб-сайті.

<http://www.sony.co.jp/imsoft/Mac/>

# Приготування комп'ютера (Windows)

## Крок 1. Перевірка характеристик комп'ютера

ОС*1
Microsoft Windows XP SP3*2/Windows Vista SP2*3/Windows 7 SP1
Процесор*4
Intel Core Duo на 1,66 ГГц або потужніший чи Intel Core 2 Duo на 1,66 ГГц або потужніший (для обробки відео FX або FH потрібен Intel Core 2 Duo на 2,26 ГГц або потужніший, а для обробки відео PS потрібен процесор Intel Core 2 Duo на 2,40 ГГц або потужніший). Разом з тим, Intel Pentium III 1 ГГц або потужніший є достатнім для виконання наступних операцій: – Імпорт відеозаписів і фотографій у комп'ютер – Створення дисків Blu-ray/AVCHD/ DVD-video (Intel Core Duo 1,66 ГГц або потужніший процесор потрібен для створення диска DVD video шляхом перетворення зображень високої чіткості (HD) у зображення стандартної якості (STD).) – Обробка тільки відеозаписів зі стандартною якістю зображення (STD)
Пам'ять
Windows XP: 512 МБ або більше (рекомендовано 1 ГБ або більше) Windows Vista/ Windows 7: 1 ГБ або більше
Жорсткий диск
Розмір пам'яті на диску, потрібний для встановлення: приблизно 500 МБ (можливо, для створення дисків AVCHD потрібно 10 ГБ або більше. Можливо, для створення дисків Blu-ray потрібно до 50 ГБ.)
Монітор
Мінімум 1024 × 768 точок
Інші параметри
Роз'єм USB (має бути у будь-якій комплектації, Hi-Speed USB (сумісний з USB 2.0)), пристрій для запису дисків Blu-ray/DVD. Файлова система жорсткого диска — рекомендується NTFS або exFAT.

\*1 Потребується стандартна процедура встановлення. Належна робота не гарантується, якщо ОС піддавалася оновленню, або у конфігураціях з підтримкою декількох операційних систем.

\*2 64-розрядні версії та Starter (Edition) не підтримуються. Для використання функції створення дисків тощо потрібна Windows Image Mastering API (IMAPI) Ver.2.0 або новішої версії.

\*3 Starter (Edition) не підтримується.

\*4 Рекомендується потужніший процесор.

### Примітки

- Робота з усіма конфігураціями комп'ютерів не гарантується.

## Крок 2. Установлення вбудованої програми «PlayMemories Home»

### 1 Увімкніть комп'ютер.

- Щоб виконати встановлення, увійдіть до системи як Адміністратор.
- Перед встановленням програми закрийте усі інші програми, які виконуються на комп'ютері.

### 2 З'єднайте відеокамеру з комп'ютером за допомогою вбудованого кабелю USB, потім виберіть [USB Connect] на РК-екрані відеокамери.

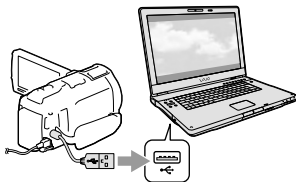

- За використання Windows 7: з'явиться вікно Device Stage.
- За використання Windows XP/Windows Vista: з'явиться вікно майстра AutoPlay.

- 3 У ОС Windows 7, виберіть [PlayMemories Home] у вікні Device Stage. У ОС Windows XP/Windows Vista, виберіть [Computer] (у ОС Windows XP, [My Computer]) → [PMHOME] → [PMHOME.EXE].

- 4 Щоб продовжити встановлення, виконайте інструкції на екрані.

Після встановлення програма «PlayMemories Home» розпочне роботу.

- Якщо програму «PlayMemories Home» вже встановлено у комп'ютері, зареєструйте відеокамеру у програмі «PlayMemories Home». Після цього стануть доступні функції, якими можна користуватися з відеокамерою.
- Якщо у комп'ютері встановлено програму «PMB (Picture Motion Browser)», її буде замінено програмою «PlayMemories Home». У цьому випадку програма «PlayMemories Home» не матиме деяких функцій, які були доступні з програмою «PMB».
- На дисплеї комп'ютера з'являться інструкції з установа оновлення «Expanded Feature». Виконайте ці інструкції та встановіть файли розширення.
- Щоб установити оновлення «Expanded Feature», комп'ютер необхідно підключити до Інтернету. Якщо файл не встановлено під час першого запуску програми «PlayMemories Home», ці інструкції з'являться знову, коли буде вибрано будь-яку функцію програми, якою можна скористатися лише з установленим оновленням «Expanded Feature».

- Щоб докладніше дізнатися про програму «PlayMemories Home», виберіть  («PlayMemories Home Help Guide») у програмі або відвідайте сторінку технічної підтримки PlayMemories Home (<http://www.sony.co.jp/pmh-se/>).

#### Примітки

- Перед встановленням програми «PlayMemories Home» переконайтеся, що параметр [USB LUN Setting] встановлено на [Multi].
- Якщо «Device Stage» не запускається за використання Windows 7, клацніть [Start], потім двічі клацніть піктограму цієї відеокамери → піктограму носія, на якому зберігаються потрібні зображення → [PMHOME.EXE].
- Належна робота не гарантується, якщо виконується читання або запис відеоданих з відеокамери або до неї за допомогою інших програм, крім вбудованої програми «PlayMemories Home». За інформацією щодо сумісності використовуюваного програмного забезпечення звертайтеся до розробника програм.

#### Від'єднання відеокамери від комп'ютера

- 1 Клацніть піктограму  у нижньому правому куті робочого столу комп'ютера → [Safely remove USB Mass Storage Device].



- 2 Виберіть  → [Yes] на екрані відеокамери.
- 3 Від'єднайте кабель USB.
- За використання Windows 7 піктограма

 може не з'явитися на робочому столі комп'ютера. У таких випадках можна від'єднати відеокамеру від комп'ютера, не виконуючи зазначені далі операції.

#### Примітки

- Не форматуйте внутрішню пам'ять відеокамери за допомогою комп'ютера. Це призведе до неналежної роботи відеокамери.
- Не вставляйте диски AVCHD, які було створено за допомогою вбудованої програми «PlayMemories Home», у програвачі або записувачі DVD, оскільки ці пристрої не підтримують стандарт AVCHD. Якщо це зробити, витягання дисків з цих пристроїв може бути неможливим.
- Відеокамера записує зображення високої чіткості у форматі AVCHD. За допомогою програми для ПК, яка додається, відео високої чіткості можна копіювати на носії DVD. Однак DVD-носії, що містять відеоматеріал у форматі AVCHD, не слід використовувати у програвачах або записувачах DVD, оскільки витягнення носіїв із програвача або записувача DVD може бути неможливим, або записи можуть бути видалені без попередження.
- Отримуючи доступ до відеокамери з комп'ютера, користуйтеся вбудованою програмою «PlayMemories Home». Не змінюйте файли або папки у відеокамері шляхом виконання операцій на комп'ютері. Файли зображень можуть бути пошкоджені або не відтворяться.
- Належна робота не гарантується, якщо дії з даними у відеокамері виконуються з комп'ютера.
- Відеокамера автоматично розділяє файл зображення, розмір якого перевищує 2 Гб, і зберігає його частини як окремі файли. Усі файли зображень можуть відобразитися на комп'ютері як окремі файли, однак ці файли належно оброблятимуться функцією імпорту або функцією відтворення відеокамери, або програмою «PlayMemories Home».
- Користуйтеся вбудованою програмою «PlayMemories Home» для імпорту з

відеокамери в комп'ютер великих відеозаписів або редагованих зображень. Можливо, за користування інших програм, зображення будуть імпортовані неналежно.

- Для видалення файлів зображень виконайте дії, зазначені на стор. 54.

## Створення диска Blu-ray

Можна створити диск Blu-ray, який містить відеозаписи високої чіткості (HD), які попередньо були імпортовані у комп'ютер.

Для створення диска Blu-ray необхідно встановити «BD Add-on Software».

Щоб встановити цю програму, відвідайте наступний сайт.

<http://support.d-imaging.sony.co.jp/BDUW/>

- Комп'ютер має підтримувати створення дисків Blu-ray.
- Для створення дисків Blu-ray існують диски BD-R (які не дозволяють перезаписування) та диски BD-RE (які дозволяють перезаписування). Після створення дисків додавання даних неможливе для обох типів дисків.
- Щоб відтворити диск Blu-ray із відеозаписом із якістю зображення [50p Quality **PS**], потрібен пристрій, сумісний із форматом AVCHD версії 2.0.

## Запуск програми «PlayMemories Home»

- 1 Двічі клацніть піктограму «PlayMemories Home» на екрані комп'ютера.

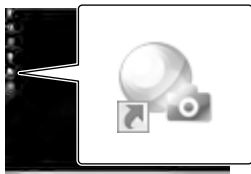

Програма «PlayMemories Home» розпочне роботу.

- 2 Двічі клацніть ярлик «PlayMemories Home Help Guide» на екрані комп'ютера, щоб переглянути інформацію щодо користування програмою «PlayMemories Home».



- Якщо цієї піктограми немає на екрані комп'ютера, клацніть [Start] → [All Programs] → [PlayMemories Home] → потрібний пункт.

## Завантаження спеціалізованого програмного забезпечення для відеокамери

Установлення Music Transfer (HDR-CX760E/CX760VE/PJ710VE/PJ720E/PJ760E/PJ760VE)

Програма Music Transfer дає змогу змінювати музичні файли, що постачаються на відеокамері, відповідно до власних уподобань або видаляти чи додавати музичні файли.

Крім того, за допомогою цього програмного забезпечення можна відновити музичні файли, що постачаються на відеокамері. Для використання цього програмного забезпечення його потрібно завантажити за наведеною нижче URL-адресою та встановити на комп'ютер.

Для Windows: <http://www.sony.co.jp/imsoft/Win/>

Для Mac: <http://www.sony.co.jp/imsoft/Mac/>

Докладніше див. у довідці програми «Music Transfer».

Установлення програмного забезпечення для комп'ютерів Mac

Докладніше про програми для комп'ютерів Mac див. на такому веб-сайті.

<http://www.sony.co.jp/imsoft/Mac/>

- Щоб одержати доступ до вищезгаданого сайту, клацніть [FOR\_MAC.URL] у [PMHOME], коли відеокамеру з'єднано з комп'ютером. Перед приєднанням відеокамери до комп'ютера встановіть параметр [USB LUN Setting] на [Multi].



#### Примітки

- Склад програмного забезпечення, яким можна користуватися з відеокамерою, залежить від країни або регіону.

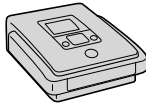

## Посібник із копіювання

Відеозаписи із зображеннями високої чіткості (HD) можна зберегти на зовнішніх пристроях. Виберіть спосіб, що відповідає пристрою.

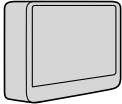
Зовнішні пристрої		З'єднувальний кабель	Стор
	Записувач DVDDirect Express DVD Збереження зображень із високою чіткістю (HD) на диску DVD.	Built-in USB Cable пристрою DVDDirect Express	65
	Записувач DVD, відмінний від DVDDirect Express Збереження зображень із високою чіткістю (HD) або зі стандартною чіткістю (STD) на диску DVD.	Built-in USB Cable	66
	Рекордер з жорстким диском тощо. Збереження зображень зі стандартною чіткістю (STD) на диску DVD.	З'єднувальний кабель A/V (додається)	66
	Зовнішній пристрій Збереження зображень з високою чіткістю (HD) на зовнішньому пристрої.	Кабель-перехідник USB VMC-UAM1 (продається окремо)	68

### Відеофайли, записані зі стандартною чіткістю зображення (STD)

Використовуйте з'єднувальний кабель A/V для приєднання відеокамери до зовнішнього пристрою, у якому розташовано зображення.

#### Примітки

- Видаліть демонстраційне відео перед копіюванням або створенням дисків. Якщо його не видалити, то відеокамера може не працювати як слід. Однак у разі видалення демонстраційного відео його неможливо відновити (HDR-CX740E/CX740VE/CX760E/CX760VE/PJ710VE/PJ720E/PJ740VE/PJ760E/PJ760VE).
- Відеофайли, записані з параметром [  REC Mode ] (стор. 74), встановленим на [50p Quality **PS**] або [Highest Quality **FX** ], можна зберегти на зовнішніх носіях.



- Копіювання до комп'ютера: вбудована програма «PlayMemories Home» (стор. 61)

## Пристрої, на яких можна відтворювати створені диски

### Диск DVD із зображеннями високої чіткості (HD)

---

Пристрої відтворення дисків AVCHD, такі як програвач дисків Sony Blu-ray або ігрова приставка PlayStation®3

### Диск DVD із зображеннями стандартної чіткості (STD)

---

Пристрої відтворення звичайних дисків DVD, такі як програвач дисків DVD.

#### Примітки

- Дисків AVCHD можна відтворювати тільки на пристроях, сумісних з форматом AVCHD.
- Дисків із записаними зображеннями високої чіткості (HD) не слід використовувати у програвачах або рекордерах DVD. Оскільки програвачі або рекордери DVD не підтримують формат AVCHD, спроби вилучення дисків із таких програвачів або рекордерів DVD можуть виявитися невдалими.
- Постійно оновлюйте програмне забезпечення PlayStation®3, щоб користуватися найновішою версією системного програмного забезпечення PlayStation®3. Можливо, PlayStation®3 не продаватиметься у деяких країнах/регіонах.

# Створення диска за допомогою записувача або рекордера DVD

## Примітки

- Для виконання цієї операції підключіть відеокамеру до електричної розетки за допомогою адаптера змінного струму, що додається (стор. 18)
- Див. посібник з експлуатації, що постачається із пристроєм, що підключено.
- Можливо, записувач Sony DVD не продаватиметься у деяких країнах/регіонах.

## Створення диска за допомогою DVDirect Express

З'єднайте відеокамеру із записувачем DVD «DVDirect Express» (продається окремо), користуючись кабелем USB, який додається до DVDirect Express.

- 1 Під'єднайте DVDirect Express до роз'єму  $\Psi$  (USB) відеокамери за допомогою кабелю USB пристрою DVDirect Express.

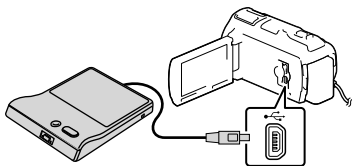

- 2 Вставте новий диск у DVDirect Express і закрийте лоток дисководу.
- 3 Натисніть кнопку  $\odot$  (DISC BURN) записувача DVDirect Express.

На цьому етапі можна записати на диск відеофайли, які ще було збережено на дисках.

- По закінченні операції оберіть  X.

## Використання функції [DISC BURN OPTION]

Можна також створити диск з зображеннями стандартної чіткості (STD).

- 1 На зазначеному вище кроці 3 оберіть [DISC BURN OPTION].
- 2 Виберіть носії запису, на якому містяться відео, які потрібно зберегти (HDR-CX740E/CX740VE/CX760E/CX760VE/PJ710VE/PJ720E/PJ740VE/PJ760E/PJ760VE).
- 3 Виберіть якість зображення для диска, що створюється.
- 4 Встановіть позначки  для зображень, які потрібно скопіювати, та оберіть  OK.

Вільне місце на диску

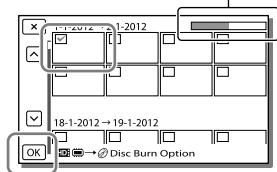

- По закінченні операції оберіть  X.

## Відтворення диска у DVDirect Express

- 1 Щоб відтворити на екрані телевізора відеозаписи, що містяться на диску у DVDirect Express, приєднайте DVDirect Express до роз'єму  $\Psi$  (USB)

відеокамери, а відеокамеру приєднайте до телевізора (стор. 49).

- 2 Вставте створений диск у DVDDirect Express.
- 3 Натисніть кнопку відтворення на DVDDirect Express.
  - По закінченні операції оберіть  X.

#### Примітки

- Відеозаписи високої чіткості (HD) та стандартної чіткості (STD) можна записати на окремі диски.
- Якщо загальний розмір відеозаписів, які потрібно записати за допомогою операції DISC BURN, перевищує місткість диска, створення диска буде припинено після досягнення обмеження. Останній відеозапис на диску може бути обрізаний.
- Не виконуйте наведених нижче дій під час створення диска.
  - Не вимикайте відеокамеру
  - Не від'єднуйте кабель USB або адаптер змінного струму
  - Не піддавайте відеокамеру або DVDDirect Express механічним ударам або вібрації
  - Не виймайте з відеокамери картку пам'яті
- Створення диска, повністю заповненого відеозаписами, займає від 20 до 60 хвилин. Може знадобитися більше часу залежно від режиму записування або кількості сюжетів.

#### Створення диска з високою чіткістю зображення (HD) за допомогою записувача DVD

За допомогою вбудованого кабелю USB приєднайте відеокамеру до будь-якого записувача Sony DVD тощо, крім DVDDirect Express (продається окремо), який є сумісним з відеозаписами високої чіткості (HD).

- 1 З'єднайте записувач DVD з відеокамерою за допомогою Built-in USB Cable.

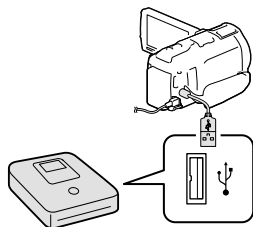

- 2 Виберіть [USB Connect] на екрані відеокамери.

- Якщо вікно [USB Select] не з'явилося, виберіть  MENU → [Setup] →  Connection → [USB Connect].

- 3 Запишіть відео на підключений пристрій.

- По закінченні операції оберіть  X.

#### Створення диска зі стандартною чіткістю зображення (STD) за допомогою рекордера тощо.

Приєднайте відеокамеру до рекордера дисків, записувача Sony DVD тощо, крім DVDDirect Express, за допомогою з'єднувального кабелю A/V. Можна копіювати зображення, що відтворюються на відеокамері, на диск або відеокасету.

- 1 Вставте носій запису у записуючий пристрій (рекордер дисків тощо).

- Якщо записуючий пристрій обладнаний

селектором входів, переведіть його у вхідний режим.

## 2 Підключіть відеокамеру до записуючого пристрою за допомогою з'єднувального кабелю A/V.

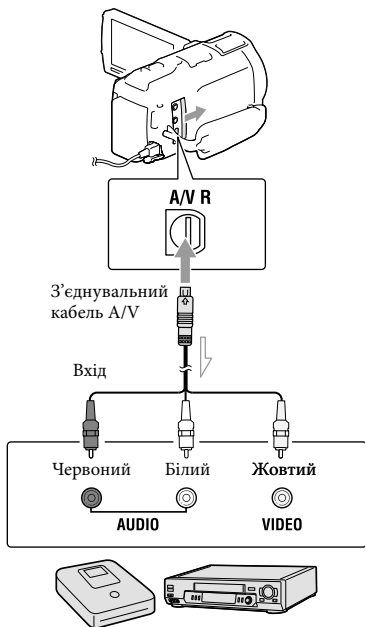

Потік сигналів

- Підключіть відеокамеру до вхідних роз'ємів записуючого пристрою.

## 3 Розпочніть відтворення на відеокамері та запишіть дані на записуючий пристрій.

## 4 По завершенні копіювання спочатку вимкніть записуючий пристрій, потім відеокамеру.

### Примітки

- Не можна копіювати зображення на рекордери, підключені за допомогою кабелю HDMI.
- Оскільки копіювання виконується шляхом передавання аналогових даних, якість зображення може погіршитися.
- Відеозаписи високої чіткості (HD) копіюються з перетворенням на стандартну чіткість (STD).
- Підключаючи відеокамеру до монофонічного пристрою, підключіть жовтий штексель з'єднувального кабелю A/V до вхідного відеороз'єму, а білий (лівий канал) або червоний (правий канал) штексель — до вхідного аудіороз'єму на пристрої.



- Копіювання інформації про дату і час: [Data Code] (стор. 75)
- Використання пристрою з екраном формату 4:3: [TV Type] (стор. 75)

# Збереження зображень на зовнішньому пристрої

Відео та фотографії можна зберегти на зовнішньому пристрої (запам'ятовуючі пристрої USB), такому як зовнішній жорсткий диск. Наступні функції будуть можливі після зберігання зображень на зовнішньому пристрої доступні.

- Відеокамеру можна підключити до зовнішнього носія та відтворити зображення, які містяться на зовнішньому носії (стор. 69).
- Можна приєднати зовнішній носій до комп'ютера та імпортувати зображення до комп'ютера за допомогою вбудованої програми «PlayMemories Home» (стор. 61).

## Примітки

- Щоб виконати цю операцію, потрібен кабель-перехідник USB VMC-UAM1 (продається окремо).
- Підключіть адаптер змінного струму та шнур живлення до роз'єму DC IN відеокамери і до електричної розетки.
- Див. посібник з експлуатації, що постачається із зовнішнім пристроєм.

- 1 З'єднайте відеокамеру із зовнішнім пристроєм за допомогою кабелю-перехідника USB (продається окремо).

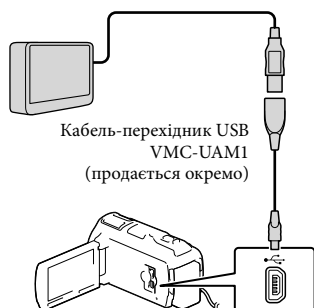

- Не від'єднуйте кабель USB, поки на РК-екрані відображається повідомлення [Preparing image database file. Please wait.].
- Якщо на екрані відеокамери відображається повідомлення [Repair Img. DB F.], виберіть .

## 2 Виберіть [Copy.] на екрані відеокамери.

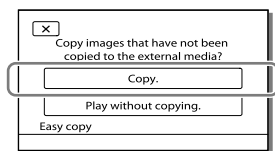

### • HDR-CX730E

На цьому етапі можна зберегти на приєднаному зовнішньому пристрої відео та фотографії, які збережено на картці пам'яті (установлена у відеокамері), але ще не збережено на зовнішньому пристрої.

**HDR-CX740E/CX740VE/CX760E/  
CX760VE/PJ710VE/PJ720E/PJ740VE/  
PJ760E/PJ760VE**

На цьому етапі можна зберегти на приєднаному зовнішньому пристрої відео та фотографії, які збережено на одному з носіїв відеокамери, вибраному в параметрі [Media Select], але ще не збережено на зовнішньому пристрої.

- Ця функція доступна тільки за наявності у відеокамері нещодавно записаних зображень.
- Щоб від'єднати зовнішній пристрій, виберіть , коли відеокамера перебуває у режимі очікування відтворення (відображається екран Event View або Event Index).

## Відтворення на відеокамері зображень із зовнішнього пристрою

Виберіть [Play without copying.] на кроці 2 та оберіть зображення, яке потрібно переглянути.

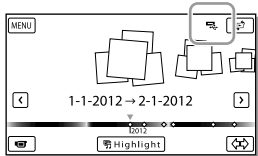

- Зображення можна також переглядати на екрані телевізора, підключеного до відеокамери (стор. 49).
- За підключення зовнішнього пристрою, на екрані Event View з'явиться піктограма .



## Видалення зображень із зовнішнього пристрою

- 1 На кроці 2 оберіть [Play without copying.].
- 2 Виберіть  → [Edit/Copy] → [Delete], потім виконайте інструкції, що з'являться на РК-екрані, щоб видалити зображення.

## Збереження на зовнішньому пристрою зображень, що містяться у відеокамері

- 1 На кроці 2 оберіть [Play without copying.].
  - 2 Виберіть  → [Edit/Copy] → [Copy], потім виконайте інструкції, що з'являться на РК-екрані, щоб зберегти зображення.
- Якщо потрібно скопіювати зображення, які ще не копіювалися, виберіть  → [Edit/Copy] → [Direct Copy], коли відеокамеру підключено до зовнішнього пристрою.

## Відтворення на комп'ютері відеозаписів високої чіткості (HD)

У програмі «PlayMemories Home» (стор. 61) виберіть диск підключеного зовнішнього пристрою та відтворіть відеозаписи.

### Примітки

- Використання наступних пристроїв у якості зовнішніх носіїв неможливе:
  - пристрої ємністю завбільшки 2 ТБ;
  - привід звичайних дисків, такий як привід CD або DVD;
  - пристрої, приєднані за допомогою концентратора USB;
  - пристрої із вбудованим концентратором USB;
  - пристрій для читання карток.
- Використання зовнішніх пристроїв з функцією кодування може бути неможливим.
- Відеокамера підтримує файлову систему FAT. Якщо носій зовнішнього пристрою відформатовано у файлову систему NTFS тощо, перед використанням відформатуйте зовнішній пристрій за допомогою відеокамери. Коли зовнішній пристрій підключений до відеокамери, з'являється

екран форматування. Переконайтеся у тому, що на зовнішньому пристрої, який форматовуватиметься за допомогою відеокамери, не містяться важливі дані.

- Належна робота не гарантується з кожним пристроєм, який задовольняє вимогам щодо роботи.
- Докладніше про придатні зовнішні пристрої див. веб-сайт Sony для відповідної країни/регіону.
- Кількість сюжетів, які можна зберегти на зовнішньому пристрою, вказана далі. Проте, навіть якщо на зовнішньому пристрою є вільне місце, неможливо записати сюжети, коли їх кількість перевищує наступні значення.
  - Відеозаписи високої чіткості (HD): макс. 3999
  - Відеозаписи стандартної чіткості (STD): макс. 9999
  - Фотографії: макс. 40000
- Якщо відеокамера не розпізнає зовнішній пристрій, спробуйте виконати такі операції.
  - Повторно підключіть кабель-перехідник USB до відеокамери.
  - Якщо зовнішній пристрій має кабель живлення змінним струмом, підключіть його до електричної розетки.
- Залежно від типу записаних зображень, кількість сюжетів може бути меншою.
- Копіювання зображень із зовнішнього пристрою на внутрішній носій запису відеокамери неможливе.





# Використання меню

Різноманітні пункти меню відеокамери згруповані у 6 категорій меню.

 **Shooting Mode** (пункти для вибору режиму знімання) → стор. 73

 **Camera/Mic** (пункти для знімання за користувацького налаштування) → стор. 73

 **Image Quality/Size** (пункти для налаштування якості або розміру зображення) → стор. 74

 **Playback Function** (пункти для відтворення) → стор. 75

 **Edit/Copy** (пункти для редагування зображень, наприклад копіювання або захищення) → стор. 75

 **Setup** (інші пункти налаштування) → стор. 75

1 Виберіть **MENU**.

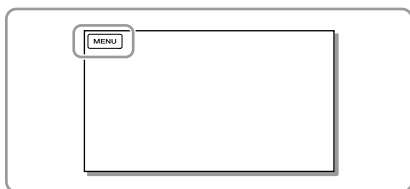

2 Виберіть категорію.

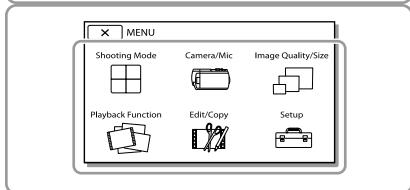

3 Виберіть потрібний пункт меню.

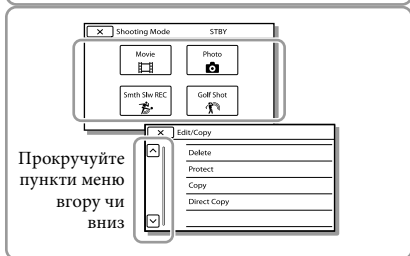

Прокручіть  
пункти меню  
вгору чи  
вниз

## Примітки

- Щоб завершити налаштування меню або повернутися до попереднього екрана меню, виберіть



## Швидкий пошук пункту меню

---

Категорії меню [Camera/Mic] та [Setup] мають підкатегорії. Виберіть піктограму підкатегорії — і на РК-екрані з'явиться перелік меню у обраній підкатегорії.

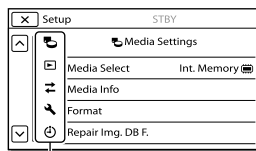

Піктограми підкатегорій

## Якщо вибір пункту меню неможливий

---

Затінені пункти меню або параметри недоступні.

Якщо обрано затінений пункт меню, на відеокамері відображається пояснення щодо підстави, за якою вибір пункту меню неможливий, або вказівки щодо умов, за яких налаштування пункту меню можливе.

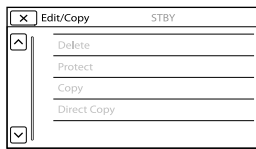







# Списки меню

## Shooting Mode





- Movie ..... Записування відео.
- Photo ..... Фотографування.
- Smth Slw REC ..... Записування гарного сповільненого відео без ривків.
- Golf Shot ..... Розподіл епізоду швидкого руху тривалістю дві секунди на кадри, які потім записуються як відео й фотографії. Під час записування тримайте об'єкт у білій рамці в центрі екрана.





## Camera/Mic

### Manual Settings

- White Balance ..... Налаштування балансу кольорів відповідно до умов записування.
- Spot Meter/Fcs ..... Одночасне налаштування яскравості та фокусування для вибраного об'єкта.
- Spot Meter ..... Налаштування яскравості зображень відповідно до об'єкта, якого ви торкнулися на екрані.
- Spot Focus ..... Налаштування фокуса на об'єкті, якого ви торкнулися на екрані.
- Exposure ..... Налаштування яскравості відео та фотографій. Якщо обрано [Manual], налаштуйте яскравість (експозицію) за допомогою  .
- Focus ..... Ручне налаштування фокуса. Якщо обрано [Manual], оберіть , щоб налаштувати фокус для близького об'єкту, або , щоб налаштувати фокус для віддаленого об'єкту.
- IRIS ..... Знімання чіткого об'єкта з розмитим тлом або чітке знімання всього зображення.
- Shutter Speed ..... Налаштування витримки. Під час зйомки рухомого об'єкта з меншою витримкою він виглядає наче замороженим. Зображення об'єкта, зроблене з більшою витримкою, наче розтікається.
- AGC Limit ..... Вибір максимального рівня AGC (Auto Gain Control).
- AE Shift ..... Налаштування експозиції. Торкніть , якщо об'єкт білий чи задне підсвічування яскраве, або торкніть , якщо об'єкт чорний чи освітлення тьмяне.
- White Balance Shift ..... Налаштування балансу білого.
- Low Lux ..... Записування яскравих кольорових зображень за слабого освітлення.



### Camera Settings



- Scene Selection ..... Вибір оптимальних параметрів записування відповідно до типу сцени, таких як нічні пейзажі або пляж.
-  Cinematone ..... Налаштування кольору відео так, щоб воно нагадувало фільм, зроблений кінокамерою.
-  Fader ..... Записування з плавною появою або зникненням зображення.
-  Self-Timer ..... Налаштування автоспуску, коли відеокамера перебуває в режимі фотографування.
- Tele Macro ..... Знімання чіткого об'єкта з розмитим тлом.
-  SteadyShot ..... Автоматична компенсація дрижання камери за знімання зі збільшенням не тільки у ширококутному, але у будь-якому режимі.

-  **SteadyShot** ..... Налаштування функції SteadyShot під час фотографування.
- Digital Zoom** ..... Установлення максимального рівня цифрового збільшення.
- Conversion Lens** ..... Встановлення типу приєднаного конвертора об'єктива (продається окремо).
- Auto Back Light** ..... Автоматичне налаштування експозиції для об'єктів, освітлених ззаду.
- Dial Setting** ..... Призначення функції регулятора MANUAL.
- NIGHTSHOT Light** ..... Випромінювання інфрачервоного світла у режимі NightShot.
-  **Face**
  - Face Detection** ..... Автоматичне виявлення облич.
  - Smile Shutter** ..... Автоматичне знімання за виявлення посмішки.
  - Smile Sensitivity** ..... Установлення чутливості розпізнавання посмішок при використанні функції виявлення посмішки.
-  **Flash**
  - Flash** ..... Вибір способу активування спалаху під час фотографування.
  - Flash Level** ..... Налаштування яскравості спалаху.
  - Red Eye Reduction** ..... Зменшення ефекту червоних очей за використання спалаху.
-  **Microphone**
  - Closer Voice** ..... Виявлення людських облич і чітке записування голосу.
  - Blt-in Zoom Mic** ..... Записування відео з виразним звуком відповідно до рівня збільшення зображення.
  - Auto Wind NR** ..... Розпізнавання умов записування та зменшення шуму вітру.
  - Audio Mode** ..... Вибір формату записування звуку (об'ємний 5,1-канальний/2-канальний стерео).
  - Micref Level** ..... Вибір рівня мікрофона для записування звуку.
-  **Shooting Assist**
  - My Button** ..... Призначення функцій кнопкам My Buttons.
  - Expanded Focus\*<sup>1</sup>** ..... Збільшення зображення у центрі екрана приблизно у 2,0 рази.
  - Guide Frame** ..... Відображення рамки для перевірки горизонтального або вертикального розташування об'єкта.
  - Display Setting** ..... Налаштування тривалості відображення піктограм та індикаторів на РК-екрані.
  - Zebra** ..... Відображення смугастого малюнка (зебри) як орієнтира для регулювання яскравості.
  - Peaking** ..... Відтворення на екрані зображення з підсиленими контурами.
  - Light Bright** ..... Налаштування яскравості відеопідсвітки.
  - Audio Level Display** ..... Відображення індикатора рівня звуку на РК-екрані під час записування.

## Image Quality/Size

---

-  **REC Mode** ..... Вибір режиму записування відео.
-  **Frame Rate** ..... Вибір частоти кадрів для записування відео.
-  **HD/STD Setting** ..... Вибір якості зображення для записування (висока чіткість зображення (HD) або стандартна чіткість зображення (STD)).

-  Wide Mode ..... Вибір співвідношення горизонтального та вертикального розмірів екрана для записування відео зі стандартною чіткістю зображення (STD).
-  x.v.Color ..... Записування ширшої гами кольорів. Скористайтеся цим пунктом за перегляду зображень на телевізорі, сумісному з x.v.Color.
-  Image Size ..... Вибір розміру фотографії.

## Playback Function

---

- Event View ..... Відтворення зображень починається з екрана Event View.
- Map View\*<sup>2</sup> ..... Відтворення зображень починається з екрана Map View.
- Highlight Movie ..... Відтворення сцен «вибіркового відтворення» або сценаріїв Highlight Scenario, збережених у форматі стандартної чіткості (STD).
-  Scenario ..... Відтворення сценаріїв, збережених у режимі «вибіркового відтворення».

## Edit/Copy

---

- Delete ..... Видалення відео і фотографій.
- Protect ..... Захист відео й фотографій від видалення.
- Copy ..... Копіювання зображень.
- Direct Copy ..... Копіювання зображень, що містяться у відеокамері, на деякі типи зовнішніх пристроїв.

## Setup

---

### Media Settings

- Media Select\*<sup>3</sup> ..... Вибір типу носія запису (стор. 23).
- Media Info ..... Відображення інформації про носії запису.
- Format ..... Видалення всіх даних і форматування носіїв запису.
- Repair Img. DB F. .... Відновлення файлу бази даних зображень на внутрішньому носії (стор. 79).
- File Number ..... Вибір способу призначення номерів файлів фотографій.

### Playback Settings

- Data Code ..... Відображення інформації, яку було автоматично збережено під час записування.
- Volume ..... Налаштування гучності відтворюваного звуку (стор. 33).
- Download Music\*<sup>4</sup> ..... Завантаження з комп'ютера на відеокамеру улюблених музичних файлів (якщо відеокамера підключена до комп'ютера), які можна відтворювати за допомогою сцен «вибіркового відтворення».
- Empty Music\*<sup>4</sup> ..... Видалення усіх музичних файлів.

### Connection

- TV Type ..... Перетворення сигналів залежно від підключеного телевізора (стор. 49).
- HDMI Resolution ..... Вибір вихідної роздільної здатності за підключення відеокамери до телевізора за допомогою кабелю HDMI.
- CTRL FOR HDMI ..... Вибір — використовувати чи ні пульт дистанційного керування телевізора, коли відеокамеру підключено до телевізора, сумісного з «BRAVIA» Sync, за допомогою кабелю HDMI.

- USB Connect ..... Виберіть цей пункт, якщо на ПК-екрані не з'являються повідомлення після підключення відеокамери до зовнішнього пристрою через USB.
- USB Connect Setting ... Вибір режиму з'єднання за підключення відеокамери до комп'ютера або пристрою USB.
- USB LUN Setting ..... Налаштування відеокамери для поліпшення сумісності з'єднання USB шляхом обмеження деяких функцій USB.
- Disc Burn ..... Збереження зображень, які ще не були записані на диск.

## General Settings

- Beep ..... Вибір — подавати чи ні звукові сигнали, що супроводжують виконання операцій.
- LCD Brightness ..... Налаштування яскравості ПК-екрана.
- Your Location\*<sup>2</sup> ..... Відображення поточного місцезнаходження на мапі.
- GPS Setting\*<sup>2</sup> ..... Отримання GPS-сигналу.
- REC Lamp ..... Вимкнення індикатора записування на передній панелі відеокамери.
- Remote Ctrl ..... Налаштування безпроводового пульта дистанційного керування для використання.
- Power On By LCD\*<sup>5</sup> ..... Налаштування автоматичного ввімкнення живлення при відкритті ПК-екрана.
- Language Setting ..... Вибір мови екранних повідомлень (стор. 20).
- Calibration ..... Калібрування сенсорної панелі.
- Battery Info ..... Відображення приблизного значення залишкової тривалості роботи акумулятора.
- Eco Mode ..... Налаштування автоматичного вимкнення ПК-екрана та живлення.
- Demo Mode ..... Відтворення демонстраційного відеозапису про функції відеокамери.

## Clock Settings

- Date & Time Setting ..... Налаштування дати й часу.
- Area Setting ..... Урахування часової різниці без зупинки годинника (стор. 20).
- Auto Clock ADJ \*<sup>2</sup> ..... Автоматичне налаштування годинника за отримання сигналів часу від системи GPS.
- Auto Area ADJ\*<sup>2</sup> ..... Автоматичне коригування часової різниці за отримання інформації про поточне місцезнаходження від системи GPS.

---

\*<sup>1</sup> HDR-CX730E/CX740E/CX740VE/CX760E/CX760VE/PJ740VE/PJ760E/PJ760VE

\*<sup>2</sup> HDR-CX740VE/CX760VE/PJ710VE/PJ740VE/PJ760VE

\*<sup>3</sup> HDR-CX740E/CX740VE/CX760E/CX760VE/PJ710VE/PJ720E/PJ740VE/PJ760E/PJ760VE

\*<sup>4</sup> HDR-CX760E/CX760VE/PJ710VE/PJ720E/PJ760E/PJ760VE

\*<sup>5</sup> HDR-PJ710VE/PJ720E

# Пошук і усунення несправностей

Якщо під час користування відеокамерою виникли проблеми, виконайте наступну процедуру.

① Перегляньте перелік несправностей (стор. 77 – 80) та перевірте відеокамеру.

② Від'єднайте джерело живлення, за 1 хвилину підключіть джерело живлення знов та увімкніть відеокамеру.

③ За допомогою будь-якого загостреного предмета натисніть кнопку RESET (стор. 12) та увімкніть відеокамеру. Натиснення кнопки RESET викликає скидання всіх параметрів, у тому числі налаштувань годинника.

④ Зверніться до місцевого дилера Sony або до місцевого вповноваженого сервісного центру Sony.

- Усунення певних несправностей може потребувати ініціалізації або заміни існуючої внутрішньої пам'яті відеокамери (HDR-CX740E/CX740VE/CX760E/CX760VE/PJ710VE/PJ720E/PJ740VE/PJ760E/PJ760VE). У такому разі дані, що зберігаються у внутрішньої пам'яті, будуть видалені. Обов'язково збережіть дані (резервна копія), що містяться у внутрішній пам'яті, на іншому носії перед тим, як віддавати відеокамеру в ремонт. Виробник не несе жодної відповідальності за втрату даних, що зберігалися у внутрішній пам'яті.
- Досліджуючи несправність, що виникла,

спеціалісти сервісного центру можуть перевірити мінімальну кількість даних, що зберігаються у внутрішній пам'яті. Однак дилер Sony не копіюватиме та не зберігатиме дані, що належать користувачеві.

- Докладніше про ознаки несправності відеокамери див. Посібник користувача «Handycam» (стор. 7), а про підключення відеокамери до комп'ютера див. «PlayMemories Home Help Guide» (стор. 61).

## Не вмикається живлення.

- Приєднайте заряджений акумуляторний блок до відеокамери (стор. 16).
- Штпелсель адаптера змінного струму відключений від електричної розетки. Підключіть його до електричної розетки (стор. 18).

## Відеокамера не працює, навіть якщо ввімкнено живлення.

- Після ввімкнення живлення знадобиться кілька секунд, щоб камера підготувалася до зйомки. Це не є несправністю.
- Від'єднайте адаптер змінного струму від електричної розетки або вийміть акумуляторний блок, а потім знову підключіть його приблизно за 1 хвилину. Якщо функції все одно не працюють, натисніть RESET за допомогою будь-якого загостреного предмета. (Натиснення кнопки RESET (стор. 12) викликає скидання всіх параметрів, у тому числі налаштувань годинника.)
- Температура відеокамери надто висока. Вимкніть відеокамеру та залиште її на деякий час у прохолодному місці.
- Температура відеокамери надто низька. Залиште відеокамеру із увімкненим живленням. Вимкніть відеокамеру та помістіть її у тепле місце. Потримайте там відеокамеру деякий час, а потім увімкніть її.

---

### Відеокамера нагрівається.

- Відеокамера може нагріватися під час роботи. Це не є несправністю.



---

### Живлення несподівано вимикається.

- Використовуйте адаптер змінного струму (стор. 18).
- За промовчанням, якщо відеокамера не використовується впродовж приблизно 2 хвилин, вона автоматично вимикається. Змініть значення параметра [Eco Mode] (стор. 76), або знов увімкніть живлення.
- Зарядіть акумуляторний блок (стор. 16).

---

### Натиснення кнопок START/STOP або PHOTO не призводить до записування зображення.

- Відображається вікно відтворення. Натисніть кнопку MODE, щоб засвітився індикатор  (Відео) або  (Фото) (стор. 25).
- Відеокамера записує щойно відзняті зображення на носій запису. Упродовж цього часу неможливо робити нові записи.
- На носію запису немає вільного місця. Видаліть непотрібні зображення (стор. 54).
- Загальна кількість відеозаписів або фотографій перевищує максимальну для відеокамери кількість файлів (стор. 81, 83). Видаліть непотрібні зображення (стор. 54).

---

### Відеокамера припиняє роботу.

- Температура відеокамери надто висока. Вимкніть відеокамеру та залиште її на деякий час у прохолодному місці.
- Температура відеокамери надто низька. Вимкніть відеокамеру та помістіть її у тепле місце. Потримайте там відеокамеру деякий час, а потім увімкніть її.

---

### Не вдається встановити «PlayMemories Home».

- Перевірте параметри комп'ютера, потрібні для встановлення «PlayMemories Home», або передивіться процедуру встановлення.

---

### «PlayMemories Home» не працює належним чином.

- Закрийте програму «PlayMemories Home» та повторно запустіть комп'ютер.

---

### Комп'ютер не розпізнає відеокамеру.

- Від'єднайте від роз'ємів USB комп'ютера усі пристрої, крім клавіатури, миші та відеокамери.
- Від'єднайте Built-in USB Cable від комп'ютера та відеокамери, повторно запустіть комп'ютер, потім знов належним чином з'єднайте комп'ютер і відеокамеру.
- Якщо Built-in USB Cable та роз'єм USB відеокамери одночасно з'єднані із зовнішніми пристроями, від'єднайте той кабель, який підключено не до комп'ютера.



# Повідомлення системи самодіагностики/Індикатори застереження

Якщо на РК-екрані або у видошукачу з'явилися певні індикатори (HDR-CX730E/CX740E/CX740VE/CX760E/CX760VE/PJ740VE/PJ760E/PJ760VE), перевірте зазначене нижче.

Якщо проблему не вдалося усунути після кількох спроб, зверніться до дилера Sony або місцевого вповноваженого сервісного центру Sony. У цьому випадку, звертаючись до них, повідомте всі цифри коду помилки, що починається з літери С або Е. Появлення на екрані деяких застережних індикаторів може супроводжуватися звуковим сигналом (мелодією).

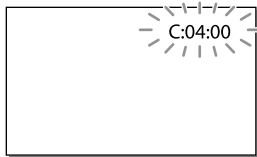

C:04:□□

- Акумуляторний блок не є акумуляторним блоком «InfoLITHIUM» (серія V). Використовуйте акумуляторний блок «InfoLITHIUM» (серія V) (стор. 16).
- Надійно приєднайте штепсель постійного струму адаптера змінного струму до роз'єму DC IN відеокамери (стор. 16).

C:06:□□

- Акумуляторний блок має завищену температуру. Замініть акумуляторний блок або покладіть його у прохолодне місце.

C:13:□□ / C:32:□□

- Відключіть відеокамеру від джерела живлення. Знову підключіть відеокамеру до джерела живлення та ввімкніть відеокамеру.

E:□□:□□

- Виконайте кроки, починаючи з ②, на стор. 77.



- Акумуляторний блок майже повністю розряджений.



- Акумуляторний блок має завищену температуру. Замініть акумуляторний блок або покладіть його у прохолодне місце.



- Не вставлено жодної картки пам'яті (стор. 23).
- Якщо індикатор блимає, недостатньо вільного місця для записування зображень. Видаліть непотрібні зображення (стор. 54), або відформатуйте картку пам'яті після збереження зображень на інших носіях (стор. 75).
- Можливо, пошкоджений файл бази даних зображень. Перевірте файл бази даних, обравши [MENU] → [Setup] → [Media Settings] → [Repair Img. DB F.] → носій (HDR-CX740E/CX740VE/CX760E/CX760VE/PJ710VE/PJ720E/PJ740VE/PJ760E/PJ760VE).



- Картка пам'яті пошкоджена.
- Відформатуйте картку пам'яті у відеокамері (стор. 75).



- Вставлено несумісну картку пам'яті (стор. 24).



- Картка пам'яті є захищеною від запису.
- Доступ до картки пам'яті був обмежений на іншому пристрої.



- Несправність спалаху.



- Недостатня освітленість, яка сприяє виникненню дрижання відеокамери. Використовуйте спалах.
- Відеокамера не зафіксована та через це дрижить. Міцно тримайте відеокамеру обома руками під час записування зображення. Зауважте, що індикатор застереження щодо дрижання камери не зникає.



- На носії запису немає вільного місця.
- Фотографії неможливо записувати під час обробки. Трохи зачекайте, а потім виконайте записування.
- Якщо параметр [ REC Mode ] має значення [ Highest Quality **FX** ] або [ 50p Quality **PS** ], захоплення фотографій під час відеозйомки неможливе. Крім того, якщо параметр [ Frame Rate ] встановлено на [ 25p ], записування фотографій неможливе, коли відеокамера перебуває в режимі очікування відеозйомки.

## Тривалість записування відео/кількість фотографій, які можна записати

«HD» означає високу чіткість зображення, «STD» — стандартну чіткість зображення.

Орієнтовний час записування та відтворення для кожного типу акумуляторного блока

### Тривалість записування

Приблизна тривалість за використання повністю зарядженого акумуляторного блока.

#### HDR-PJ710VE/PJ720E

(одиниця виміру — хвилина)

Акумуляторний блок	Тривалість неперервного записування		Звичайна тривалість записування	
	HD	STD	HD	STD
Якість зображень				
NP-FV50 (додається)	110	120	55	60
NP-FV70	230	250	115	125
NP-FV100	455	500	225	250

#### HDR-CX730E/CX740E/CX740VE/ CX760E/CX760VE/PJ740VE/PJ760E/ PJ760VE

(одиниця виміру — хвилина)

Акумуляторний блок	Тривалість неперервного записування		Звичайна тривалість записування	
	HD	STD	HD	STD
Якість зображень				
NP-FV50 (додається)	110	120	55	60
	115	125	55	60
NP-FV70	230	250	115	125
	240	260	120	130
	455	500	225	250
NP-FV100	485	515	240	255

- Згори: за відкритого РК-екрана.  
Внизу: за записування з допомогою видошукача, не відкриваючи РК-екрана.
- Усі величини тривалості записування виміряні, коли відеокамера записувала відео високої чіткості (HD) з параметром [REC Mode], встановленим на [Standard HQ].
- Звичайна тривалість записування — це час, упродовж якого повторюються запуск і припинення записування, перемикання індикатора MODE та трансфокація.
- Тривалість виміряна під час використання відеокамери за температури 25 °С. Рекомендована температура — від 10 °С до 30 °С.
- Якщо відеокамера використовується в умовах низьких температур, фактична тривалість записування й відтворення буде коротшою.
- Фактична тривалість записування й відтворення може бути коротшою — це залежить від умов, за яких використовується відеокамера.

## Тривалість відтворення

Приблизна тривалість за використання повністю зарядженого акумуляторного блоку.

### HDR-PJ710VE/PJ720E

(одиниця виміру — хвилина)

Акумуляторний блок		
Якість зображень	HD	STD
NP-FV50 (додається)	200	215
NP-FV70	415	440
NP-FV100	830	870

### HDR-CX730E/CX740E/CX740VE/ CX760E/CX760VE/PJ740VE/PJ760E/ PJ760VE

(одиниця виміру — хвилина)

Акумуляторний блок		
Якість зображень	HD	STD
NP-FV50 (додається)	200	215
	225	240
NP-FV70	415	440
	465	490

(одиниця виміру — хвилина)

Акумуляторний блок		
Якість зображень	HD	STD
NP-FV100	830	870
	925	980

- Згори: за відкритого РК-екрана.  
Внизу: за записування з допомогою видошукача, не відкриваючи РК-екрана.

## Приблизна тривалість записування відео

Внутрішня пам'ять (HDR-CX740E/  
CX740VE/CX760E/CX760VE/PJ710VE/  
PJ720E/PJ740VE/PJ760E/PJ760VE)

### HDR-CX740E

Зображення високої чіткості (HD), у годинах (год.) і хвилинах (хв.)

Режим записування	Тривалість записування
[50p Quality PS]	2 год. 35 хв. (2 год. 35 хв.)
[Highest Quality FX]	3 год. 5 хв. (3 год. 5 хв.)
[High Quality FH]	4 год. 10 хв. (4 год. 10 хв.)
[Standard HQ]	7 год. 25 хв. (5 год. 35 хв.)
[Long Time LP] (5,1-канальний)*	12 год. 45 хв. (10 год. 30 хв.)
[Long Time LP] (2-канальний)*	13 год. 15 хв. (10 год. 50 хв.)

Зображення стандартної чіткості (STD), у годинах (год.) і хвилинах (хв.)

Режим записування	Тривалість записування
[Standard HQ] (5,1-канальний)*	7 год. 40 хв. (7 год. 5 хв.)
[Standard HQ] (2-канальний)*	7 год. 55 хв. (7 год. 15 хв.)

## HDR-CX740VE/PJ710VE/PJ740VE/ PJ720E

Зображення високої чіткості (HD), у годинах (год.) і хвилинали (хв.)

Режим записування	Тривалість записування	
	HDR-CX740VE/ PJ710VE/ PJ740VE	HDR-PJ720E
[50p Quality <b>PS</b> ]	2 год. 20 хв. (2 год. 20 хв.)	5 год. 10 хв. (5 год. 10 хв.)
[Highest Quality <b>FX</b> ]	2 год. 45 хв. (2 год. 45 хв.)	6 год. 5 хв. (6 год. 5 хв.)
[High Quality <b>FH</b> ]	3 год. 45 хв. (3 год. 45 хв.)	8 год. 15 хв. (8 год. 15 хв.)
[Standard <b>HQ</b> ]	6 год. 40 хв. (5 год. 5 хв.)	14 год. 35 хв. (11 год. 5 хв.)
[Long Time <b>LP</b> ] (5,1-каналний)*	11 год. 35 хв. (9 год. 30 хв.)	25 год. 15 хв. (20 год. 45 хв.)
[Long Time <b>LP</b> ] (2-каналний)*	11 год. 55 хв. (9 год. 45 хв.)	26 год. 5 хв. (21 год. 20 хв.)

Зображення стандартної чіткості (STD), у годинах (год.) і хвилинали (хв.)

Режим записування	Тривалість записування	
	HDR-CX740VE/ PJ710VE/ PJ740VE	HDR-PJ720E
[Standard <b>HQ</b> ] (5,1-каналний)*	6 год. 55 хв. (6 год. 20 хв.)	15 год. 10 хв. (13 год. 55 хв.)
[Standard <b>HQ</b> ] (2-каналний)*	7 год. 5 хв. (6 год. 35 хв.)	15 год. 35 хв. (14 год. 20 хв.)

## HDR-CX760E/PJ760E/CX760VE/PJ760VE

Зображення високої чіткості (HD), у годинах (год.) і хвилинали (хв.)

Режим записування	Тривалість записування	
	HDR-CX760E/ PJ760E	HDR-CX760VE/ PJ760VE
[50p Quality <b>PS</b> ]	7 год. 55 хв. (7 год. 55 хв.)	7 год. 40 хв. (7 год. 40 хв.)

Режим записування	Тривалість записування	
	HDR-CX760E/ PJ760E	HDR-CX760VE/ PJ760VE
[Highest Quality <b>FX</b> ]	9 год. 20 хв. (9 год. 20 хв.)	9 год. (9 год.)
[High Quality <b>FH</b> ]	12 год. 40 хв. (12 год. 40 хв.)	12 год. 15 хв. (12 год. 15 хв.)
[Standard <b>HQ</b> ]	22 год. 20 хв. (16 год. 55 хв.)	21 год. 35 хв. (16 год. 25 хв.)
[Long Time <b>LP</b> ] (5,1-каналний)*	38 год. 35 хв. (31 год. 40 хв.)	37 год. 20 хв. (30 год. 40 хв.)
[Long Time <b>LP</b> ] (2-каналний)*	39 год. 55 хв. (32 год. 35 хв.)	38 год. 40 хв. (31 год. 35 хв.)

Зображення стандартної чіткості (STD), у годинах (год.) і хвилинали (хв.)

Режим записування	Тривалість записування	
	HDR-CX760E/ PJ760E	HDR-CX760VE/ PJ760VE
[Standard <b>HQ</b> ] (5,1-каналний)*	23 год. 5 хв. (21 год. 15 хв.)	22 год. 25 хв. (20 год. 35 хв.)
[Standard <b>HQ</b> ] (2-каналний)*	23 год. 50 хв. (21 год. 50 хв.)	23 год. 5 хв. (21 год. 10 хв.)

\* Можна змінити формат записування звуку за допомогою параметра [Audio Mode] (стор. 74).

- Максимальна кількість сюжетів записуваного відео високої чіткості (HD) становить 3999, відео стандартної чіткості (STD) — 9999.
- Максимальна тривалість неперервного записування відео становить приблизно 13 годин.
- Щоб записати з максимальною тривалістю, зазначеною в таблиці, потрібно видалити з відеореєстратора демонстраційне відео. (HDR-CX740E/CX740VE/CX760E/CX760VE/PJ710VE/PJ720E/PJ740VE/PJ760E/PJ760VE)
- Відеореєстратор використовує формат VBR (Variable Bit Rate — змінний бітрейт)

для автоматичного регулювання якості зображень відповідно до умов записування. Використання цієї технології призводить до коливання тривалості записування на носії. Відео з об'єктами, що швидко рухаються, або ті, що містять складні зображення, записуються із вищим бітрейтом, що скорочує загальну тривалість записування.

#### Примітки

- Цифри в дужках ( ) вказують мінімальну тривалість записування.

### Картка пам'яті

#### Зображення високої чіткості (HD)

(одиниця виміру — хвилина)

	2ГБ	4ГБ	8ГБ	16ГБ	32ГБ
<b>PS</b>	8 (8)	15 (15)	35 (35)	75 (75)	150 (150)
<b>FX</b>	10 (10)	20 (20)	40 (40)	85 (85)	180 (180)
<b>FH</b>	10 (10)	25 (25)	60 (60)	120 (120)	245 (245)
<b>HQ</b>	25 (15)	50 (35)	105 (80)	210 (160)	430 (325)
<b>LP</b>	40 (35)	85 (70)	180 (150)	370 (300)	740 (610)
5,1-канальний*					
<b>LP</b>	45 (35)	90 (75)	185 (155)	380 (310)	770 (630)
2-канальний*					

#### Зображення стандартної чіткості (STD)

(одиниця виміру — хвилина)

	2ГБ	4ГБ	8ГБ	16ГБ	32ГБ
<b>HQ</b>	25 (20)	50 (50)	110 (100)	220 (205)	445 (410)
5,1-канальний*					
<b>HQ</b>	25 (25)	55 (50)	110 (100)	225 (210)	460 (420)
2-канальний*					

\* Можна змінити формат записування звуку за допомогою параметра [Audio Mode] (стор. 74).

- Використання картки пам'яті Sony.

#### Примітки

- Тривалість запису може залежати від умов записування, властивостей об'єкта та параметрів [REC Mode] і [Frame Rate] (стор. 74).
- Цифри в дужках ( ) вказують мінімальну тривалість записування.

### Приблизна кількість фотографій для записування

Внутрішня пам'ять (HDR-CX740E/CX740VE/CX760E/CX760VE/PJ710VE/PJ720E/PJ740VE/PJ760E/PJ760VE)

Можна записати максимум 40000 фотографій.

#### Картка пам'яті

	16:9 24,1M
2ГБ	200
4ГБ	400
8ГБ	810
16ГБ	1600
32ГБ	3250

- Використання картки пам'яті Sony.
- Кількість фотографій, які можна записати на картку пам'яті, наведена для зображень максимального розміру, який підтримується відеореєстратором. Фактична кількість фотографій, які можна записати, відображається на РК-екрані під час записування (стор. 99).
- Кількість фотографій, які можна записати на картку пам'яті, може залежати від умов записування.

#### Примітки

- Унікальна матриця пікселів датчика Sony ClearVid і система обробки зображень Sony BIONZ забезпечують роздільну здатність нерухомих зображень, еквівалентну зазначеним розмірам.

# Поводження з відеокамерою

## Інформація про бітрейт і кількість пікселів зображення

- Значення бітрейту, кількості пікселів і формату зображення для кожного режиму записування відео (відео + аудіо, тощо)
  - Зображення високої чіткості (HD):
    - PS: макс. 28 Мбіт/с 1920 × 1080 пікселів/16:9
    - FX: макс. 24 Мбіт/с 1920 × 1080 пікселів/16:9
    - FH: прибл. 17 Мбіт/с (середн.) 1920 × 1080 пікселів/16:9
    - HQ: прибл. 9 Мбіт/с (середн.) 1440 × 1080 пікселів/16:9
    - LP: прибл. 5 Мбіт/с (середн.) 1440 × 1080 пікселів/16:9
  - Зображення стандартної чіткості (STD):
    - HQ: прибл. 9 Мбіт/с (середн.) 720 × 576 пікселів/16:9, 4:3
- Кількість пікселів зображення та формат фотографій.
  - Режим фотографування, подвійне знімання:
    - 6544 × 3680 точок/16:9
    - 4912 × 3680 точок/4:3
    - 4672 × 2628 точок/16:9
    - 2592 × 1944 точок/4:3
    - 1920 × 1080 точок/16:9
    - 640 × 480 точок/4:3
  - Захоплення фотографії з відеозапису:
    - 1920 × 1080 точок/16:9
    - 640 × 360 точок/16:9
    - 640 × 480 точок/4:3

## Використання та догляд

- Відеокамера не є пілонепроникною, водонепроникною або захищеною від бризок.
- Не тримайте відеокамеру за зазначені нижче елементи, а також за кришки роз'ємів.

Кришка роз'єму для додаткового обладнання



Бленда об'єктива

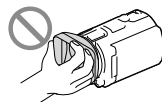

ПК-екран

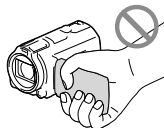

Акумуляторний блок

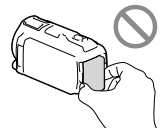

Built-in USB Cable



Видошукач (HDR-CX730E/CX740E/CX740VE/CX760E/CX760VE/PJ740VE/PJ760E/PJ760VE)



- Не спрямовуйте відеокамеру на сонце. Це може призвести до несправної роботи відеокамери. Знімайте сонце лише в умовах послабленого освітлення, наприклад у сутінках.
- Користуйтеся відеокамерою відповідно до місцевих правил.

- Не використовуйте та не зберігайте відеокамеру та приладдя в перелічених нижче місцях:
  - Надмірно теплі, холодні або вологі місця. Ніколи не залишайте відеокамеру у місці з температурою понад 60 °C, наприклад під прямим сонячним промінням, біля обігрівачів або в автомобілі, припаркованому на сонці. Це може призвести до несправності або деформації.
  - Поблизу сильних магнітних полів або зон механічної вібрації. Це може призвести до несправності відеокамери.
  - Під впливом потужних радіохвиль або радіації. Відеокамера може виконувати запис неналежним чином.
  - Поблизу ТВ-тюнерів або радіоприймачів. Це може викликати шумові перешкоди.
  - На піщаних пляжах або в запилених місцях. Якщо у відеокамеру потрапить пісок або пил, це може призвести до її несправності. Іноді усунути цю несправність не вдається.
  - Біля вікон або надворі, де РК-екран, видошукач (HDR-CX730E/CX740E/CX740VE/CX760E/CX760VE/PJ740VE/PJ760E/PJ760VE) або об'єктив можуть опинитися під дією прямого сонячного проміння. Це шкодить внутрішнім елементам видошукача (HDR-CX730E/CX740E/CX740VE/CX760E/CX760VE/PJ740VE/PJ760E/PJ760VE) та РК-екрана.
- Для роботи відеокамери використовуйте джерела живлення постійним струмом 6,8 В/ 7,2 В (акумуляторний блок) або 8,4 В (адаптер змінного струму).
- Для роботи від постійного або змінного струму використовуйте приладдя, рекомендоване в цьому посібнику з експлуатації.
- Не допускайте потрапляння на відеокамеру вологи, наприклад, крапель дощу або морської води. Якщо відеокамера намокне, вона може вийти з ладу. Іноді усунути цю несправність не вдається.
- Якщо в корпус потрапить будь-який твердий предмет або рідина, відключіть відеокамеру та зверніться до дилера Sony для перевірки перед подальшою експлуатацією.
- Уникайте недбалого поводження, розбирання, модифікації та поштовхів, наприклад, не ступайте, не впускайте та не наступайте на виріб. Особливо обережного поводження потребує об'єktiv.
- РК-екран та видошукач (HDR-CX730E/CX740E/CX740VE/CX760E/CX760VE/PJ740VE/PJ760E/PJ760VE) відеокамери, яка не використовується, мають бути закриті.
- Не використовуйте відеокамеру, загорнувши її, наприклад, у рушник. Через це може підвищитися температура її внутрішніх вузлів.
- Від'єднаючи шнур живлення, беріться за штепсель, а не за сам шнур.
- Не ставте на шнур живлення важкі предмети, щоб не пошкодити його.
- Не використовуйте деформований або пошкоджений акумуляторний блок.
- Слідкуйте за чистотою металевих контактів.
- Якщо з акумулятора витекла електролітна рідина:
  - Зверніться до місцевого уповноваженого сервісного центру Sony.
  - Змийте всю рідину, яка могла потрапити на шкіру.
  - Якщо рідина потрапила в очі, промийте їх великою кількістю води та зверніться до лікаря.

### Якщо відеокамера не використовується протягом тривалого часу

- Щоб відеокамера перебувала в оптимальному стані тривалий час, вмикайте її та записуйте або відтворюйте зображення принаймні раз на місяць.
- Повністю розрядіть акумуляторний блок перед його зберіганням.

## Примітка щодо температури відеокамери/акумуляторного блока

---

- Коли температура відеокамери або акумуляторного блока стає надто високою або надто низькою, вмикаються захисні функції, які можуть унеможливити записування або відтворення за допомогою відеокамери. За таких випадків на РК-екрані або у видошукачу (HDR-CX730E/CX740E/CX740VE/CX760E/CX760VE/PJ740VE/PJ760E/PJ760VE) з'явиться індикатор.

## Примітки щодо заряджання з використанням кабелю USB

---

- Робота з усіма комп'ютерами не гарантується.
- Якщо відеокамеру приєднано до портативного комп'ютера, який не під'єднано до джерела живлення, акумулятор портативного комп'ютера продовжуватиме витрачати свій заряд. Не залишайте відеокамеру приєднану до комп'ютера у такий спосіб.
- Заряджання за допомогою комп'ютера, що складено власноруч, або переобладнаного комп'ютера, або через концентратор USB не гарантовано. Відеокамера може не працювати належним чином, залежно від пристрою USB, який використовується з комп'ютером.

## Конденсація вологи

---

Якщо відеокамеру перенесено безпосередньо з холодного місця до теплого, усередині відеокамери може конденсуватися волога. Це може спричинити несправність відеокамери.

- Якщо утворився конденсат Не вмикайте відеокамеру протягом приблизно 1 години.

- Примітка щодо конденсації вологи Волога може конденсуватися, якщо перенести відеокамеру з холодного місця у тепле (або навпаки), або якщо відеокамера використовується у вологому місці, як зазначено далі:
  - Якщо перенести відеокамеру з гірськолижного схилу в місце, де працює обігрівач.
  - Якщо перенести відеокамеру з автомобіля з працюючим кондиціонером у тепле місце надворі.
  - Якщо відеокамера використовується після буревію або дощу.
  - Якщо відеокамера використовується у спекотному та вологому місці.
- Як уникнути конденсації вологи Переносючи відеокамеру з холодного місця до теплого, покладіть її в поліетиленовий пакет і щільно закрийте його. Коли температура повітря всередині пакета зрівняється з температурою навколишнього середовища (приблизно через 1 годину), вийміть відеокамеру.

## Якщо відеокамеру підключено до комп'ютера або іншого обладнання

---

- Не намагайтеся відформатувати носій запису відеокамери за допомогою комп'ютера. Це може призвести до неналежної роботи відеокамери.
- Підключаючи відеокамеру до іншого пристрою за допомогою інтерфейсних кабелів, переконайтеся, що з'єднувальний штепсель вставлено належним чином. Установлення штепселя в роз'єм силоміць призведе до пошкодження роз'єму та може спричинити несправність відеокамери
- Не закривайте РК-панель, коли відеокамеру приєднано до інших пристроїв через USB-з'єднання та живлення відеокамери увімкнено. Дані, що були записані, може бути втрачено.



## Примітки щодо додаткового обладнання

- Радимо користуватися фірмовим обладнанням Sony.
- Можливо, фірмове додаткове обладнання Sony не продаватиметься у деяких країнах і регіонах.

## Active Interface Shoe

- Active Interface Shoe забезпечує живлення додаткового обладнання, наприклад лампи для відеозйомки, спалаху або мікрофона (продаються окремо). Додаткове обладнання може вмикатися або вимикатися через відкривання або закривання РК-екрана та видошукача (HDR-CX730E/CX740E/CX740VE/CX760E/CX760VE/PJ740VE/PJ760E/PJ760VE) відеокамери. Докладніше див. в інструкціях з експлуатації, що додаються до обладнання.
- Active Interface Shoe має запобіжний пристрій для надійної фіксації встановленого обладнання. Щоб підключити обладнання, притисніть його до упору, а потім затягніть гвинт. Щоб від'єднати обладнання, викрутіть гвинт, а потім натисніть обладнання та витягніть його.
- Під час записування відео із зовнішнім спалахом (продається окремо), підключеним до роз'єму для додаткового обладнання, вимкніть живлення зовнішнього спалаху, щоб запобігти записуванню шуму, яким супроводжується заряджання.
- Одночасне використання зовнішнього спалаху (продається окремо) із вбудованим спалахом неможливе.
- Підключений зовнішній мікрофон (продається окремо) має пріоритет над вбудованим мікрофоном.

## Про безпроводовий пульт дистанційного керування

- Видаліть ізоляційний лист перед використанням безпроводового пульта дистанційного керування.



- Щоб керувати камерою, спрямовуйте безпроводовий пульт дистанційного керування на дистанційний датчик (стор. 11).
- Якщо протягом певного періоду часу з безпроводового пульта дистанційного керування не надіслано жодних команд, світло-блакитна рамка зникне. Якщо знову натиснути будь-яку із кнопок ◀/▶/▲/▼ або ENTER, рамка з'явиться на місці свого останнього відображення.
- Деякі кнопки на РК-екрані або у видошукачу (HDR-CX730E/CX740E/CX740VE/CX760E/CX760VE/PJ740VE/PJ760E/PJ760VE) не можна вибрати за допомогою ◀/▶/▲/▼.

## Заміна батарейки безпроводового пульта дистанційного керування

- 1 Натиснувши на язичок, помістіть нігть в отвір, щоб витягнути футляр із батарейкою.
- 2 Вставте нову батарейку полюсом + догори.
- 3 Вставте футляр з батарейкою назад у безпроводовий пульт дистанційного керування, доки він із клацанням не стане на місце.

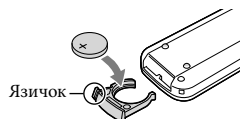

## ПОПЕРЕДЖЕННЯ

Батарейка може вибухнути, якщо з нею поводитися неналежним чином. Не перезаряджайте, не розбирайте та не кидайте її у вогонь.

- Коли заряд літєвої батарейки слабшає, дальність дії безпроводового пульта дистанційного керування може зменшитись, або пульт дистанційного керування може працювати неналежним чином. У цьому разі замініть батарейку на літєву батарейку Sony CR2025. Використання іншої батарейки може призвести до пожежі або вибуху.

## РК-екран

- Не натискайте на РК-екран надто сильно, оскільки це може призвести до порушення передачі кольорів або до іншої несправності.
- Якщо відеокамера використовується в холодному місці, на РК-екрані може з'явитися залишкове зображення. Це не є несправністю.
- Під час використання відеокамери задня частина РК-екрана може нагріватися. Це не є несправністю.

## Чищення об'єктива проектора (HDR-PJ710VE/PJ720E/PJ740VE/PJ760E/PJ760VE)

- Обережно протріть об'єктив м'якою тканиною, такою як обтиральна тканина або тканина для чищення скла.
- Непіддатливі забруднення можна видалити злегка зволоженою м'якою тканиною, такою як обтиральна тканина або тканина для чищення скла.
- Не використовуйте розчинники, такі як

спирт, бензол або розріджувач; кислоту, луг або абразивний пральний порошок; а також обтиральну тканину з хімікатами, оскільки вони можуть пошкодити поверхню об'єктива.

## Про налаштування сенсорної панелі ([Calibration])

Кнопки на сенсорній панелі можуть не працювати належним чином. У такому разі виконайте описану нижче процедуру. Для використання відеокамери радимо підключити її до електричної розетки за допомогою адаптера змінного струму, що додається.

① [MENU] → [Setup] → [General Settings] → [Calibration].

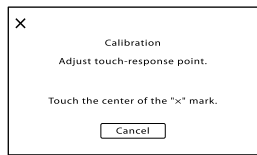

- ② Тричі торкніть позначку «X» на екрані кутом картки пам'яті або подібним предметом.
- Щоб скасувати калібрування, торкніть [Cancel].

### Примітки

- Якщо було натиснуто неправильну точку, знову розпочніть калібрування.
- Не використовуйте для калібрування гострі предмети. Вони можуть пошкодити РК-екран.
- Не можна виконувати калібрування РК-екрана, якщо він перебуває в оберненому положенні, або якщо РК-панель закрита екраном назовні.

## Поводження з корпусом

---

- Якщо корпус забруднений, почистіть його м'якою та злегка зволоженою водою тканиною, а потім витріть м'якою сухою тканиною.
- Щоб запобігти пошкодженню зовнішнього покриття, уникайте перелічених нижче дій:
  - Не використовуйте хімічні речовини на зразок розріджувачів, бензину, спирту, тканин із хімікатами, репелентів, інсектицидів і сонцезахисних кремів
  - Не тримайте відеокамеру руками, забрудненими переліченими вище речовинами
  - Уникайте тривалого контакту корпусу з гумовими або вініловими предметами

## Догляд за РК-екраном та випромінювачем спалаху

---

Якщо РК-екран або випромінювач забруднені відбитками пальців або пилом, радимо почистити їх м'якою тканиною.

## Об'єktiv Carl Zeiss

---

Цю відеокамеру обладнано об'єktivом Carl Zeiss, розробленим спільно компанією Carl Zeiss, Німеччина, та Sony Corporation, який створює чудові зображення. Цей об'єktiv застосовує систему вимірювання MTF для відеокамер та забезпечує властиву для компанії Carl Zeiss якість. Крім цього, об'єktiv відеокамери має ТЖ-покриття, завдяки якому він притамовує небажані

відблиски та вірно відтворює кольори. MTF= Modulation Transfer Function (модуляційно-передаткова функція). Числове значення позначає кількість світла від об'єкта, що потрапляє у об'єktiv.

## Догляд за об'єktivом і його зберігання

---

- Протріть поверхню об'єکتива м'якою тканиною в наведених нижче випадках:
  - На поверхні об'єکتива залишилися відбитки пальців
  - Відеокамера використовується у спекотних або вологих місцях
  - Якщо об'єktiv перебуває на солоному повітрі, наприклад, біля моря
- Щоб зменшити вплив бруду й пилу, зберігайте об'єktiv у місцях із належною вентиляцією.
- Щоб запобігти виникненню цвілі, періодично чистьте об'єktiv, як описано вище.

## Про заряджання попередньо встановленого акумулятора

---

Відеокамера обладнана попередньо встановленою акумуляторною батареєю, яка забезпечує збереження значень дати, часу й інших параметрів, навіть якщо РК-екран закрито. Попередньо встановлена акумуляторна батарея заряджається завжди, коли відеокамеру підключено до електричної розетки через адаптер змінного струму, або якщо до відеокамери приєднано акумуляторний блок. Якщо зовсім не використовувати відеокамеру, попередньо встановлена акумуляторна батарея повністю розрядиться через 3

місяці. Використовуйте відеокамеру, зарядивши попередньо встановлену акумуляторну батарею.

Разом із цим, навіть якщо попередньо встановлена акумуляторна батарея не заряджена, це не вплине на роботу відеокамери, доки користувач не записуватиме дані про дати.

### Зарядження попередньо встановленого акумулятора

Підключіть відеокамеру до електричної розетки за допомогою адаптера змінного струму, що додається, та залишіть її більше ніж на 24 години з закритим РК-екраном.

### Зауваження щодо утилізації або передачі відеокамери (HDR-CX740E/CX740VE/CX760E/CX760VE/PJ710VE/PJ720E/PJ740VE/PJ760E/PJ760VE)

Навіть якщо видалити усі відео та фотографії, або виконати операцію [Format] (стор. 75), дані, що містяться у внутрішній пам'яті, можуть бути видалені не повністю. У разі передавання відеокамери іншим особам рекомендується виконати команди [MENU] → [Setup] → [Media Settings] → [Format] → [Empty], щоб запобігти відновленню даних. У разі утилізації відеокамери рекомендується фізично зруйнувати її корпус.

### Зауваження щодо утилізації/передачі картки пам'яті

Навіть якщо видалити дані на картці пам'яті або відформатувати картку пам'яті за допомогою відеокамери чи комп'ютера, повне видалення даних із картки пам'яті неможливе. Якщо картку пам'яті необхідно передати іншій особі, рекомендується повністю видалити дані з неї на комп'ютері за допомогою програм видалення даних. У разі утилізації картки пам'яті рекомендується фізично зруйнувати її корпус.

### На GPS (HDR-CX740VE/CX760VE/PJ710VE/PJ740VE/PJ760VE)

На карті цього пристрою відображаються не всі країни/регіони. Наприклад, не відображаються такі країни/регіони: Казахстан, Таджикистан, Киргизстан, Туркменістан, Узбекистан, Грузія та Вірменія.

# Технічні характеристики

## Система

Формат сигналу: колір PAL, стандарти CCIR  
HDТехнічні характеристики телевізора  
1080/50i, 1080/50p

Формат записування відео:

HD: сумісний із форматом MPEG-4 AVC/  
H.264 AVCHD версії 2.0  
STD: MPEG2-PS

Система запису звуку:

Dolby Digital 2-канальна/5,1-канальна  
Dolby Digital 5.1 Creator

Формат фотофайлів:

сумісний з DCF Ver.2.0  
сумісний з Exif Ver.2.3  
сумісний з MPF Baseline

Носії запису (відео/фото):

Внутрішня пам'ять  
HDR-CX740E/CX740VE/PJ710VE/PJ740VE:  
32 Гб  
HDR-PJ720E: 64 Гб  
HDR-CX760E/CX760VE/PJ760E/PJ760VE:  
96 Гб  
«Memory Stick PRO Duo»  
Картка SD (клас 4 або швидший)  
Ємність, яка доступна користувачеві  
HDR-CX740E: прибл. 31,8 Гб\*<sup>2</sup>  
HDR-CX740VE/PJ710VE/PJ740VE: прибл.  
28,8 Гб\*<sup>1</sup>  
HDR-PJ720E: прибл. 62,6 Гб\*<sup>2</sup>  
HDR-CX760E/PJ760E: прибл. 95,6 Гб\*<sup>2</sup>  
HDR-CX760VE/PJ760VE: прибл. 92,6 Гб\*<sup>1</sup>

\*<sup>1</sup> 1 Гб дорівнює 1 мільярду байтів;  
2,8 Гб використовуються для  
попередньо встановленої мапи, а  
інша частина використовується  
функціями управління інформацією.  
Можна видалити тільки попередньо  
встановлене демонстраційне відео.

\*<sup>2</sup> 1 Гб дорівнює 1 мільярду байтів,  
частина яких використовується для  
системних файлів і (або) програм.  
Можна видалити тільки попередньо  
встановлене демонстраційне відео.

Видошукач:

Електронний видошукач (кольоровий)  
(HDR-CX730E/CX740E/CX740VE/CX760E/  
CX760VE/PJ740VE/PJ760E/PJ760VE)

Датчик зображення:

Датчик CMOS 6,3 мм (тип 1/2,88)  
Кількість пікселів для записування (фото,  
16:9):  
Макс. 24,1 мегапікселів (6 544 × 3 680) \*<sup>3</sup>  
Всього: прибл. 6 650 000 пікселів  
Ефективні (відео, 16:9)\*<sup>4</sup>:

прибл. 6 140 000 пікселів

Ефективні (фото, 16:9):

прибл. 6 140 000 пікселів

Ефективні (фото, 4:3):

прибл. 4 600 000 пікселів

Об'єкти:

Carl Zeiss Vario-Sonnar T\*  
10 × (оптичне)\*<sup>4</sup>, 17 × (розширене, за  
знімання відео)\*<sup>5</sup>, 120 × (цифрове)

Діаметр фільтра: 52 мм  
37 мм (за встановленого перехідного  
понижувального кільця)

F1,8 ~ F3,4

Фокусна відстань:

f = 3,8 мм ~ 38,0 мм

Еквівалент для 35-мм фотоапаратів

Для відео\*<sup>4</sup>: 26,0 мм ~ 260 мм (16:9)

Для фотографій: 26,0 мм ~ 260 мм (16:9)

Колірна температура: [Auto], [One Push],  
[Indoor] (3 200 K), [Outdoor] (5 800 K)

Мінімальна освітленість:

6 люкс (за промовчанням, витримка 1/50 сек)

3 люкс ([Low Lux] має значення [On],

витримка 1/25 сек)

0 люкс (NIGHTSHOT має значення [On])

\*<sup>3</sup> Унікальна матриця пікселів датчика  
Sony ClearVid і система обробки  
зображень (BIONZ) забезпечують  
роздільну здатність нерухомих  
зображень, еквівалентну зазначеним  
розмірам.

\*<sup>4</sup> [  SteadyShot] має значення  
[Standard] або [Off].

\*<sup>5</sup> [  SteadyShot] має значення [Active].

## Вхідні/вихідні роз'єми

Дистанційний з'єднувач A/V: відео і аудіо  
роз'єм

Роз'єм HDMI OUT: гніздо HDMI mini

Роз'єм USB: mini-A/тип A (вбудований USB)  
(HDR-CX730E/CX740E/CX740VE/PJ740VE:  
тільки вихід)

Гніздо для навушників: стерео міні-гніздо  
( $\Phi$  3,5 мм)

Гніздо для навушників MIC: стерео міні-гніздо  
( $\Phi$  3,5 мм)

## ПК-екран

Зображення: 7,5 см (тип 3,0, формат 16:9)

Всього пікселів:

921 600 (1 920 × 480)

## Проектор (HDR-PJ710VE/PJ720E/ PJ740VE/PJ760E/PJ760VE)

Тип проєктора: DLP

Джерело світла: світлодіод (R/G/B)

Фокусування: ручне

Проекційна відстань: прибл. 0,5 м або більше

Контраст: 1500:1

Роздільна здатність (вихід): nHD (640 × 360)

Тривалість безперервного проєціювання (за використання акумуляторного блоку, який додається):  
прибл. 1 год. 40 хв.

### Загальні характеристики

Вимоги до живлення: 6,8 В/7,2 В пост.

(акумуляторний блок); 8,4 В пост. (адаптер змінного струму)

Заряджання через USB: 5 В пост. 500 mA/1,5 А

Середнє споживання енергії:

HDR-PJ710VE/PJ720E

HD: 3,4 W STD: 3,1 W

HDR-CX730E/CX740E/CX740VE/CX760E/  
CX760VE/PJ740VE/PJ760E/PJ760VE

Під час зйомки за допомогою видошукача при нормальній яскравості:

HD: 3,2 W STD: 3,0 W

Під час зйомки за допомогою РК-екрана за нормальної яскравості:

HD: 3,4 W STD: 3,1 W

Діапазон робочих температур: від 0 °C до 40 °C

Діапазон температур зберігання: від -20 °C до +60 °C

Розміри (прибл.):

HDR-CX730E/CX740E/CX740VE/CX760E/  
CX760VE:

67,5 мм × 73,5 мм × 137,5 мм (ш/в/г)  
включно з елементами, що виступають.

107,5 мм × 87,5 мм × 166 мм (ш/в/г)  
включно з елементами, що виступають,  
а також приєднаними акумуляторним  
блоком, який додається, і блендою  
об'єктива.

HDR-PJ710VE/PJ720E:

71,5 мм × 72 мм × 124 мм (ш/в/г) включно  
з елементами, що виступають.

107,5 мм × 87,5 мм × 161,5 мм (ш/в/г)  
включно з елементами, що виступають,  
а також приєднаними акумуляторним  
блоком, який додається, і блендою  
об'єктива.

HDR-PJ740VE/PJ760E/PJ760VE;

71,5 мм × 73,5 мм × 137,5 мм (ш/в/г)  
включно з елементами, що виступають.

107,5 мм × 87,5 мм × 166 мм (ш/в/г)  
включно з елементами, що виступають,  
а також приєднаними акумуляторним  
блоком, який додається, і блендою  
об'єктива.

Маса (прибл.)

HDR-CX730E:

545 г, тільки основний блок.

645 г включно з акумуляторним блоком і  
блендою об'єктива, які додаються.

HDR-CX740VE/CX760VE:

555 г, тільки основний блок.

655 г включно з акумуляторним блоком і  
блендою об'єктива, які додаються.

HDR-CX740E/CX760E:

550 г, тільки основний блок.

650 г включно з акумуляторним блоком і  
блендою об'єктива, які додаються.

HDR-PJ710VE:

565 г, тільки основний блок.

670 г включно з акумуляторним блоком і  
блендою об'єктива, які додаються.

HDR-PJ720E:

560 г, тільки основний блок.

665 г включно з акумуляторним блоком і  
блендою об'єктива, які додаються.

HDR-PJ740VE/PJ760VE:

580 г, тільки основний блок.

680 г включно з акумуляторним блоком і  
блендою об'єктива, які додаються.

HDR-PJ760E:

575 г, тільки основний блок.

675 г включно з акумуляторним блоком і  
блендою об'єктива, які додаються.

### Адаптер змінного струму AC-L200C/AC- L200D

Вимоги до живлення: 100 В – 240 В змін,  
50 Hz/60 Hz

Споживаний струм: 0,35 А – 0,18 А

Споживана потужність: 18 W

Вихідна напруга: 8,4 В пост.\*

Діапазон робочих температур: від 0 °C до 40 °C

Діапазон температур зберігання: від -20 °C  
до +60 °C

Розміри (прибл.): 48 мм × 29 мм × 81 мм (ш/в/  
г) без елементів, що виступають

Маса (прибл.): 170 г без шнура живлення

\* Інші параметри — див. етикетку на адаптері  
змінного струму.

## Акумуляторний блок NP-FV50

Максимальна вихідна напруга: 8,4 В пост.

Вихідна напруга: 6,8 В пост.

Максимальна напруга заряджання: 8,4 В пост.

Максимальний струм заряджання: 2,1 А

Ємність

Типова: 7,0 Вт-год (1 030 мА-год)

Мінімальна: 6,6 Вт-год (980 мА-год)

Тип: літій-іонний

Конструкція та технічні характеристики відеокамери і додаткового обладнання можуть бути змінені без попереднього повідомлення.

- Створено по ліцензії компанії Dolby Laboratories.

## Про торговельні марки

- «Handycam» і **HANDYCAM** є зареєстрованими торговельними марками Sony Corporation.
- «AVCHD», «AVCHD Progressive», логотип «AVCHD» і логотип «AVCHD Progressive» є торговельними марками Panasonic Corporation і Sony Corporation.
- «Memory Stick», **MEMORY STICK**, «Memory Stick Duo», «**MEMORY STICK DUO**», «Memory Stick PRO Duo», «**MEMORY STICK PRO DUO**», «Memory Stick PRO-HG Duo», «**MEMORY STICK PRO-HG DUO**», «MagicGate», «**MAGIC GATE**», «MagicGate Memory Stick» і «MagicGate Memory Stick Duo» є товарними знаками або зареєстрованими торговельними марками Sony Corporation.
- «InfoLITHIUM» є торговельною маркою Sony Corporation.
- «x.v.Colour» є торговельною маркою Sony Corporation.
- «BIONZ» є торговельною маркою Sony Corporation.
- **S-master** є зареєстрованою торговельною маркою Sony Corporation.
- «BRAVIA» є торговельною маркою Sony Corporation.
- «DViDirect» є торговельною маркою Sony Corporation.
- Blu-ray Disc™ і символ Blu-ray™ є торговельними марками Blu-ray Disc Association.
- Dolby і символ double-D є торговельними марками Dolby Laboratories.
- HDMI, логотип HDMI та High-Definition Multimedia Interface є зареєстрованими торговельними марками або торговельними марками HDMI Licensing LLC у США та інших країнах.
- Microsoft, Windows, Windows Vista та DirectX є зареєстрованими торговельними марками або торговельними марками Microsoft Corporation у США та/або у інших країнах.
- Mac та Mac OS є зареєстрованими торговельними марками Apple Inc. у США та інших країнах.
- Intel, Intel Core та Pentium є торговельними марками або зареєстрованими торговельними марками Intel Corporation або її філіалів у США та інших країнах.

- «**PS**» і «PlayStation» є зареєстрованими торговельними марками Sony Computer Entertainment Inc.
- Adobe, логотип Adobe та Adobe Acrobat є зареєстрованими торговельними марками або торговельними марками Adobe Systems Incorporated у США та/або у інших країнах.
- NAVTEQ та логотип NAVTEQ Maps є торговельними марками компанії NAVTEQ у США та інших країнах.
- Логотип SDXC є торговельною маркою SD-3C, LLC.
- MultiMediaCard є торговельною маркою MultiMediaCard Association.

Усі інші згадувані назви виробів можуть бути торговельними марками або зареєстрованими торговельними марками відповідних компаній. Крім того, у цьому посібнику символи ™ та ® не використовуються у кожному випадку.



Отримайте більше насолоди від PlayStation 3 — завантажте програму для PlayStation 3 з PlayStation Store (де це можливо).

Програма для PlayStation 3 потребує реєстрації PlayStation Network та завантаження програми.

Цей сервіс доступний у регіонах, де продається PlayStation Store.



# ЛІЦЕНЗІЙНА УГОДА КОРИСТУВАЧА НА КАРТОГРАФІЧНІ ДАНІ ДЛЯ ВІДЕОКАМЕРИ (HDR- CX740VE/CX760VE/PJ710VE/ PJ740VE/PJ760VE)

## УВАЖНО ПРОЧИТАЙТЕ УГОДУ, НАВЕДЕНУ НИЖЧЕ, ПЕРЕД ВИКОРИСТАННЯМ ЦЬОГО ПРОГРАМНОГО ЗАБЕЗПЕЧЕННЯ.

**ВАЖЛИВО! ПРОЧИТАЙТЕ УВАЖНО!** Ця ліцензійна угода користувача («ЛІЦЕНЗІЯ») являє собою юридичну угоду між вами та Sony Corporation («SONY»), ліцензіаром картографічних даних, включених до відеокамери («ПРОДУКТУ»). Такі картографічні дані включно з подальшими оновленнями іменуються надалі як ПРОГРАМА. Ця ЛІЦЕНЗІЯ стосується тільки ПРОГРАМИ. ПРОГРАМУ можна використовувати тільки разом із ПРОДУКТОМ. Торкаючись кнопки «AGREE», яка відображається на екрані ПРОДУКТУ під час запуску Ліцензії, ви погоджуєтесь дотримуватися умов цієї ЛІЦЕНЗІЇ. Якщо ви не погоджуєтесь з умовами цієї ЛІЦЕНЗІЇ, SONY не бажає надавати вам ліцензію на ПРОГРАМУ. У такому випадку ПРОГРАМА буде недоступна й ви не матимете права користуватися ПРОГРАМОЮ.

## ЛІЦЕНЗІЯ НА ПРОГРАМУ

ПРОГРАМА захищена законами про авторські права та міжнародними угодами про авторські права, а також іншими законами й угодами про інтелектуальну власність. ПРОГРАМА не продається, на неї лише надається ліцензія.

## НАДАННЯ ЛІЦЕНЗІЇ

Ця ЛІЦЕНЗІЯ гарантує вам такі права на невияткової основі:  
ПРОГРАМА. Ви маєте право використовувати ПРОГРАМУ на одній одиниці ПРОДУКТУ. Використання. Ви можете використовувати ПРОГРАМУ для власних потреб.

## ОПИС ІНШИХ ПРАВ І ОБМЕЖЕНЬ

Обмеження. Ви не маєте права передавати чи розповсюджувати будь-які частини ПРОГРАМИ в будь-якій формі й для будь-якої мети, крім явно дозволених цією ЛІЦЕНЗІЄЮ. Не можна використовувати ПРОГРАМУ з іншими продуктами, системами чи застосунками, окрім ПРОДУКТУ. Крім описаного в цій ЛІЦЕНЗІЇ,

ви не можете використовувати та дозволяти третім сторонам використовувати ПРОГРАМУ (загалом або частково, зокрема, але не виключно, відтворені, виведені, вилучені або інші похідні від неї роботи в будь-якій формі) окремо від ПРОДУКТУ на умовах оренди чи лізингу, з оплатою ліцензії або без неї. За законодавством деяких країн не дозволяється обмежувати такі права, у такому випадку вищевикладене обмеження не буде вас стосуватися.

Обмеження на зворотне проектування, декомпіляцію та розбирання. Ви не можете (i) виокремлювати ПРОГРАМУ з ПРОДУКТУ, (ii) відтворювати, копіювати, змінювати, переносити, транслювати ПРОГРАМУ загалом або частково чи створювати на її основі похідні роботи, а також (iii) виконувати зворотне проектування, декомпілювати, розбирати ПРОГРАМУ загалом або частково будь-якими засобами й для будь-якої мети. За законодавством деяких країн не дозволяється обмежувати такі права, у такому випадку вищевикладене обмеження не буде вас стосуватися.

Торгівельні марки й попередження: не можна видаляти, змінювати, закривати або пошкоджувати відмітки про торговельні марки або авторські права в ПРОГРАМІ.

Файли даних. Файли даних для використання з ПРОГРАМОЮ можуть створюватися ПРОГРАМОЮ автоматично. Такі файли даних вважаються частиною ПРОГРАМИ.

Передавання ПРОГРАМИ. Ви можете передати всі свої права за цією ЛІЦЕНЗІЄЮ лише як складову частину при продажу або передаванні ПРОДУКТУ, за умови, що ви не залишаєте собі жодної копії ПРОГРАМИ, передаєте всю ПРОГРАМУ (включно з усіма копіями (лише якщо копіювання дозволено вищевикладеним розділом «Обмеження на зворотне проектування, декомпіляцію та розбирання»), складові частини, засоби та роздруковані матеріали, усі версії та будь-які оновлення ПРОГРАМИ та цієї ЛІЦЕНЗІЇ), а одержувач погоджується з умовами цієї ЛІЦЕНЗІЇ.

Дострокове припинення. Без порушення інших прав SONY може достроково припинити дію цієї ЛІЦЕНЗІЇ, якщо ви не виконуєте умов цієї ЛІЦЕНЗІЇ. У такому випадку ви повинні припинити використання ПРОГРАМИ та її складових частин. Положення розділів цієї ЛІЦЕНЗІЇ «АВТОРСЬКЕ ПРАВО», «ДІЯЛЬНІСТЬ, ПОВ'ЯЗАНА З ВИСОКИМ РИЗИКОМ», «ВІДМОВА ВІД ГАРАНТІЙ НА ПРОГРАМУ», «ОБМЕЖЕННЯ ВІДПОВІДАЛЬНОСТІ», «ЗАБОРОНА ЕКСПОРТУ», «НЕЗАЛЕЖНІСТЬ ПОЛОЖЕНЬ» та «РЕГУЛЮЮЧЕ ЗАКОНОДАВСТВО ТА ЮРИСДИКЦІЯ», пункт цього розділу «Конфіденційність» і сам цей пункт діятимуть і після закінчення або дострокового припинення дії цієї ЛІЦЕНЗІЇ.

Конфіденційність. Ви погоджуєтесь зберігати в таємниці інформацію, що міститься у ПРОГРАМІ й не відома широкому загалу, а також не розголошувати таку інформацію іншим без попереднього письмового дозволу SONY.

## АВТОРСЬКЕ ПРАВО

Усі права власності та авторські права, що містяться в ПРОГРАМІ й поширюються на неї (зокрема, але не виключно, картографічні дані, зображення, фотографії, анімація, відео, аудіо, музика, текст і «аплети», що входять до ПРОГРАМИ) і будь-які копії ПРОГРАМИ належать SONY, ліцензіарам і постачальникам SONY та відповідним підлеглим їй організаціям (такі ліцензіари й постачальники SONY разом із їхніми відповідними афілійованими особами надалі іменуються разом як «Ліцензіари SONY»). Усі права, які окремо не визначено в цій ЛІЦЕНЗІЇ, повністю належать SONY або Ліцензіарам SONY.

## ДІЯЛЬНІСТЬ, ПОВ'ЯЗАНА З ВИСОКИМ РИЗИКОМ

ПРОГРАМА являється чутливою до збоїв, її дизайн, конструкція та призначення не передбачають використання в небезпечних умовах, що вимагають відмовостійкої роботи, наприклад для управління ядерними об'єктами, керування літаком чи системами зв'язку, в авіадиспетчерській службі, реанімаційних приладах, збройних системах, де збої ПРОГРАМИ може призвести до смерті, тілесних ушкоджень, тяжких фізичних і екологічних збитків (тобто для «Діяльності, пов'язаної з високим ризиком»). SONY, підлеглі їй організації, їхні постачальники та ліцензіари SONY не надають ніяких прямих чи непрямих гарантій на придатність для Діяльності, пов'язаної з високим ризиком.

## ВІДМОВА ВІД ГАРАНТІЙ НА ПРОГРАМУ

Ви погоджуєтесь та визнаєте, що користуетесь ПРОГРАМОЮ на власний ризик. ПРОГРАМА надається «ЯК Є» без будь-якої гарантії, а SONY, підлеглі їй організації, її та їхні постачальники й Ліцензіари SONY (у цьому розділі, SONY, підлеглі їй організації, її та їхні постачальники й ліцензіари SONY будуть колективно іменуватися «SONY») ВІДМОВЛЯЄТЬСЯ ВІД БУДЬ-ЯКИХ ГАРАНТІЙ І ОБОВ'ЯЗКІВ, ЯВНИХ АБО НЕЯВНИХ, ЩО ВИПЛИВАЮТЬ ІЗ ЗАКОНОДАВСТВА АБО ІНШИМ ЧИНОМ, ЗОКРЕМА, АЛЕ НЕ ВИКЛЮЧНО, ВІД НЕПРЯМИХ ГАРАНТІЙ І ГАРАНТІЙ ЯКОСТІ, ГАРАНТІЙ НЕПОРУШЕННЯ ПРАВ ІНТЕЛЕКТУАЛЬНОЇ ВЛАСНОСТІ, КОМЕРЦІЙНОЇ ПРИДАТНОСТІ ТА ПРИДАТНОСТІ ДЛЯ ПЕВНИХ ЦІЛЕЙ. SONY

НЕ ГАРАНТУЄ, ЩО ФУНКЦІЇ ПРОГРАМИ ВІДПОВІДАТИМУТЬ ВАШИМ ВИМОГАМ, АБО ЩО ВИКОРИСТАННЯ ПРОГРАМИ ВІДБУВАТИМЕТЬСЯ БЕЗ ЗБОЇВ І ПОМИЛОК. SONY НЕ ГАРАНТУЄ ТА НЕ РОБИТЬ НІЯКИХ ЗАЯВ ЩОДО ВИКОРИСТАННЯ, НЕМОЖЛИВОСТІ ВИКОРИСТАННЯ АБО РЕЗУЛЬТАТІВ ВИКОРИСТАННЯ ПРОГРАМИ СТОСОВНО ЇЇ ПРАВИЛЬНОСТІ, ТОЧНОСТІ, НАДІЙНОСТІ Й НАВПАКИ. ЗА ЗАКОНОДАВСТВОМ ДЕЯКИХ КРАЇН НЕ ДОЗВОЛЯЄТЬСЯ ОБМЕЖЕННЯ НЕПРЯМИХ ГАРАНТІЙ, У ТАКОМУ ВИПАДКУ ВИЩЕНАВЕДЕННЯ ОБМЕЖЕННЯ НЕ БУДЕ ВАС СТОСУВАТИСЯ.

Ви допускаєте, що дані в ПРОГРАМІ можуть містити неточну або неповну інформацію через плин часу, мінливі умови, використані джерела та характер збирання всієї географічної інформації, що може призвести до неправильних результатів.

## ОБМЕЖЕННЯ ВІДПОВІДАЛЬНОСТІ

НАСКІЛЬКИ ДОЗВОЛЯЄ ЗАСТОСОВНЕ ЗАКОНОДАВСТВО, У ЦЬОМУ РОЗДІЛІ SONY, ПІДЛЕГЛІ ЇЙ ОРГАНІЗАЦІЇ, ЇЇ ТА ЇХНІ ПОСТАЧАЛЬНИКИ Й ЛІЦЕНЗІАРИ SONY БУДУТЬ РАЗОМ ІМЕНУВАТИСЯ «SONY». SONY НЕ НЕСЕ ВІДПОВІДАЛЬНОСТІ ЗА ПРЕТЕНЗІЇ, ВИМОГИ АБО ДІЇ НЕЗАЛЕЖНО ВІД ХАРАКТЕРУ ПРИЧИНИ ПРЕТЕНЗІЇ, ВИМОГИ АБО ДІЇ, ЯКІ ПІДТВЕРДЖУЮТЬ, ЩО ЦІ ВТРАТИ АБО ПОШКОДЖЕННЯ, ПРЯМІ ЧИ НЕ ПРЯМІ, МОЖУТЬ БУТИ НАСЛІДКОМ ВИКОРИСТАННЯ ПРОГРАМИ; А ТАКОЖ ЗА ВТРАТИ ПРИБУТКУ, ДОХОДУ, КОНТРАКТІВ АБО ЗАОПАДЖЕНЬ ТА ІНШИХ ПРЯМИХ, НЕПРЯМИХ, ВИПАДКОВИХ, СПЕЦІАЛЬНО ОБУМОВЛЕНИХ АБО НАСЛІДКОВИХ ЗБИТКІВ, ЩО ВИПЛИВАЮТЬ ІЗ ВИКОРИСТАННЯ АБО НЕМОЖЛИВОСТІ ВИКОРИСТАННЯ ПРОГРАМИ, НЕДОЛІКІВ ПРОГРАМИ ЧИ ПОРУШЕННЯ УМОВ КОНТРАКТУ АБО ПОРУШЕНЬ ПРАВИЛ ЕКСПЛУАТАЦІЇ ЧИ ГАРАНТІЙ, НАВІТЬ ЯКЩО SONY ПОПЕРЕДИЛИ ПРО МОЖЛИВІСТЬ ТАКИХ ЗБИТКІВ, ЗА ВИНЯТКОМ ВИПАДКІВ КРАЙНЬОЇ НЕОБЕРЕЖНОСТІ АБО ЗЛОВМИСНОЇ ДІЇ SONY, СМЕРТІ АБО ТІЛЕСНИХ УШКОДЖЕНЬ, А ТАКОЖ ЗБИТКІВ, СПРИЧИНЕНИХ ПОШКОДЖЕННЯМ ПРОДУКТОМ, У БУДЬ-ЯКОМУ ВИПАДКУ, ОКРІМ НИЖЧЕНАВЕДЕНИХ ВИНЯТКІВ, УСЮ ВІДПОВІДАЛЬНОСТЬ SONY ЗА БУДЬ-ЯКИМИ ПОЛОЖЕННЯМИ ЦЬОЇ ЛІЦЕНЗІЇ БУДЕ ОБМЕЖЕНО СУМОЮ, ФАКТИЧНО СІЛЧАВЕНОЮ ЗА ПРОГРАМУ. ЗА ЗАКОНОДАВСТВОМ ДЕЯКИХ КРАЇН НЕ ДОЗВОЛЯЄТЬСЯ ОБМЕЖЕННЯ НЕПРЯМИХ АБО ВИПАДКОВИХ ЗБИТКІВ, У ТАКОМУ ВИПАДКУ ВИЩЕНАВЕДЕННЯ ОБМЕЖЕННЯ НЕ БУДЕ ВАС СТОСУВАТИСЯ.

## **ЗАБОРОНА ЕКСПОРТУ**

ВИ ПОГОДЖУЄТЕСЬ, ЩО ВИКОРИСТАННЯ ПРОГРАМИ В ДЕЯКИХ КРАЇНАХ, РЕГІОНАХ, ТЕРИТОРІЯХ АБО НА ПЕВНИХ ОБ'ЄКТАХ, А ТАКОЖ ЕКСПОРТ ПРОДУКТІВ ІЗ КРАЇНИ, ДЛЯ ПРОДАЖУ В ЯКІЙ ЇХ ВИГОТОВЛЕНО, МОЖЕ БУТИ ОБМЕЖЕНО АБО ЗАБОРОНЕНО. ВИ ПОГОДЖУЄТЕСЬ ВИКОРИСТОВУВАТИ ПРОГРАМУ АБО ЕКСПОРТУВАТИ ПРОДУКТ ВІДПОВІДНО ДО ЗАКОНОДАВСТВА, УКАЗІВ, ПРАВИЛ І ПОЛОЖЕНЬ ВІДПОВІДНИХ КРАЇН, РЕГІОНІВ, ТЕРИТОРІЙ І ОБ'ЄКТІВ.

## **НЕЗАЛЕЖНІСТЬ ПОЛОЖЕНЬ**

Якщо будь-яка частина ЛІЦЕНЗІЇ втратить силу, решта частин будуть діяти й надалі.

## **РЕГУЛЮЮЧЕ ЗАКОНОДАВСТВО ТА ЮРИСДИКЦІЯ**

Ця ЛІЦЕНЗІЯ підлягає законодавству Японії, не зазначаючи впливу від розбіжностей із правовими положеннями Конвенції Організації Об'єднаних Націй про договори міжнародної купівлі-продажу товарів, які не враховуються. Будь-який спір, пов'язаний із цією ЛІЦЕНЗІЄЮ, передається на розгляд до районного суду м. Токіо, а сторони цієї ЛІЦЕНЗІЇ підлягають юрисдикції такого суду. СТОРОНИ ЦЬОЇ ЛІЦЕНЗІЇ ВІДМОВЛЯЮТЬСЯ ВІД СЛУХАННЯ СУДОМ ПРИСЯЖНИХ СПРАВ, ЩО ВИПЛИВАЮТЬ ІЗ ЦЬОЇ ЛІЦЕНЗІЇ АБО ПОВ'ЯЗАНІ З НЕЮ. ЗА ЗАКОНОДАВСТВОМ ДЕЯКИХ КРАЇН НЕ ДОЗВОЛЯЄТЬСЯ ОБМЕЖЕННЯ ПРАВА НА РОЗГЛЯД СПРАВИ СУДОМ ПРИСЯЖНИХ, У ТАКОМУ ВИПАДКУ ВИЩЕНАВЕДЕНЕ ОБМЕЖЕННЯ НЕ БУДЕ ВАС СТОСУВАТИСЯ.

## **ЦІЛІСНІСТЬ УГОДИ**

Ці умови становлять цілісну угоду між SONY та вами відповідно до предмета цієї ЛІЦЕНЗІЇ, повністю скасовують всі попередні письмові чи усні домовленості між нами, що стосуються предмета ЛІЦЕНЗІЇ.

## **УРЯДОВІ СПОЖИВАЧІ**

Якщо ПРОГРАМУ було придбано урядом Сполучених Штатів Америки чи від його імені або іншою організацією, що заявляє про права, подібні до тих, які зазвичай вимагає уряд Сполучених Штатів Америки, така ПРОГРАМА вляється «комерційним продуктом» у розумінні, що визначається розділом 2.101, 48 Кодексу Федеральних Положень («Федеральних правил закупок»), і ліцензується відповідно до цієї ЛІЦЕНЗІЇ; така ПРОГРАМА, доставлена або надана іншим способом, має бути промаркована «Застереженням щодо користування», яке передбачає SONY й підлеглі їй організації, і

має використовуватись відповідно до цього застереження.

## **Інформація про авторське право та про торгівельну марку**

©1993-2011 NAVTEQ  
©2012 ZENRIN CO., LTD.

## **Австралія**

© Hema Maps Pty. Ltd, 2010.  
Copyright. Based on data provided under license from PSMA Australia Limited (www.pasma.com.au). Product incorporates data which is © 2010 Telstra Corporation Limited, GM Holden Limited, Intelomatics Australia Pty Ltd, NAVTEQ International LLC, Sentinel Content Pty Limited and Continental Pty Ltd.

## **Австрія**

© Bundesamt für Eich- und Vermessungswesen

## **Канада**

This data includes information taken with permission from Canadian authorities, including © Her Majesty the Queen in Right of Canada, © Queen's Printer for Ontario, © Canada Post Corporation, GeoBase®, © The Department of Natural Resources Canada. All rights reserved.

## **Хорватія, Естонія, Латвія, Литва, Молдова, Польща, Словенія й Україна**

© EuroGeographic

## **Франція**

source: © IGN 2009 - BD TOPO®

## **Німеччина**

Die Grundlagendaten wurden mit Genehmigung der zustandigen Behoerden entnommen.

## **Велика Британія**

Contains Ordnance Survey data © Crown copyright and database right 2010  
Contains Royal Mail data © Royal Mail copyright and database right 2010

## **Греція**

Copyright Geomatics Ltd.

## **Угорщина**

Copyright © 2003; Top-Map Ltd.

# Екранні індикатори

## Італія

La Banca Dati Italiana è stata prodotta usando quale riferimento anche cartografia numerica ed al tratto prodotta e fornita dalla Regione Toscana.

## Японія

- 日本地図の作成にあたっては、国土地理院長の承認を得て、同院発行の2万5千分の1地形図を使用しています。(承認番号 平20業使、第204-46号)
- 日本地図の作成にあたっては、国土地理院長の承認を得て、同院の技術資料H-1-No.3「日本測地系における離島位置の補正量」を使用しています。(承認番号 国地企調発第78号 平成16年4月23日)

## Йорданія

© Royal Jordanian Geographic Centre

## Мексика

Fuente: INEGI (Instituto Nacional de Estadística y Geografía.)

## Норвегія

Copyright © 2000; Norwegian Mapping Authority

## Португалія

Source: IgeoE - Portugal

## Іспанія

Información geográfica propiedad del CNIG

## Швеція

Based upon electronic data © National Land Survey Sweden.

## Швейцарія

Topografische Grundlage: © Bundesamt für Landestopographie.

## Сполучені Штати Америки

© United States Postal Service® 2010. Prices are not established, controlled or approved by the United States Postal Service®.

The following trademarks and registrations are owned by the USPS: United States Postal Service, USPS, and ZIP+4.

Наступні індикатори з'являються, якщо змінено налаштування. Відомості про індикатори, що з'являються під час записування або відтворення, див. також стор. 26 та 33.

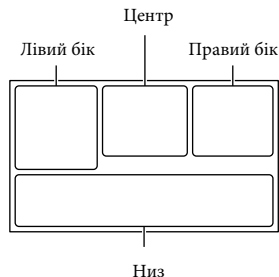

## Лівий бік

Індикатор	Значення
	Кнопка MENU (71)
	Записування з автоспуском (73)
	Стан триангуляції GPS (43)
	Відеопідсвітка
	Wide Mode (75)
	Fader (73)
	[Face Detection] має значення [Off] (74)
	[Smile Shutter] має значення [Off] (74)
	Ручне фокусування (73)
	Scene Selection (73)
	White Balance (73)
	SteadyShot вимкнено (73)
	Зсув балансу білого (73)
	Tele Macro (73)
	x.v.Color (75)
	Conversion Lens (74)
	Zebra
	Peaking
	Cinematone
	Destination (76)

	Intelligent Auto (розпізнавання облич, розпізнавання сюжету, розпізнавання дрижання камери та розпізнавання звуку)(36)
--	--

## Центр

Індикатор	Значення
	Slideshow Set
	NightShot (38)
	Попередження (79)
	Режим відтворення (33)

## Правий бік

Індикатор	Значення
	Якість записування зображення (HD/STD), частота кадрів (50p/50i/25p) та режим записування (PS/FX/FH/HQ/LP) (39)
	Залишок заряду акумулятора
	Носії для записування/відтворення/редагування (23)
0:00:00	Лічильник (годин:хвили:секунд)
00Min	Орієнтовний залишок тривалості записування
	Розмір фотографії (40)
9999	Приблизна кількість фотографій для записування та розмір фотографії
9999	
	Папка для відтворення
100/112	Відтворюваний відеозапис або фотографія/Загальна кількість записаних відеозаписів або фотографій
	Підключення до зовнішнього пристрою (69)

## Низ

Індикатор	Значення
	Низький [Micref Level] (74)
	[Auto Wind NR] має значення [Off] (74)
	[Closer Voice] має значення [Off] (35)
	Blt-in Zoom Mic (74)
	Audio Mode (74)
	Low Lux (73)
	Spot Meter/Fcs (73)/Spot Meter (73)/ Exposure (73)
EV	AE Shift (73)
10000	Shutter Speed (41)
<b>F1.8</b>	IRIS (40)
	Intelligent Auto (36)
	Ім'я файлу даних
	Protect (75)
	Flash (74)/Red Eye Reduction (74)

- Індикатори та їхнє положення є приблизними; представлення та розміщення індикаторів можуть відрізнятися від фактичного вигляду й розташування.
- У відеокамерах певних моделей індикатори можуть бути відсутні.

# Індекс

## Символи

5,1-канальний об'ємний звук .....49

## A

Акумуляторний блок.....16

## Б

Безпроводовий пульт дистанційного керування .....14, 87

Бленда об'єктива .....13

## B

Вбудований кабель USB.....17

Вибіркове відтворення.....46

Відеозаписи.....25

Відеопідсвітка.....38

Відтворення .....30

Відтворення дисків .....64

Відтворення інформації на РК-екрані.....26

Відтворення сценаріїв.....47

## D

Догляд .....84

Дзеркальний режим.....27

Диск AVCHD .....7, 39

## E

Екрани індикатори.....26, 98

Електрична розетка .....18

Ескізи.....31

## З

Зовнішній пристрій .....68

З'єднувальний кабель A/V .....49

Записування .....25

Записувач DVD.....66

Запуск PlayMemories Home.....61

Зарядження акумуляторного блока .....16

Зарядження акумуляторного блока за допомогою комп'ютера.....17

Збереження зображень на зовнішньому пристрої .....68

## I

Індикатори застереження .....79

## K

Компоненти, що додаються...15

Комп'ютер .....58

Конденсація вологи .....86

Копіювання.....63

Кабель HDMI.....49

Кабель USB.....15

Кабель-перехідник USB .....68

Картка пам'яті.....23

Картка SD .....24

Кількість фотографій для записування.....83

Кнопки керування.....33

## M

Мова .....6

Меню .....71

## N

Носії запису .....23

Налаштування дати й часу ....20

## P

Повідомлення системи самодіагностики .....79

Повне зарядження .....17

Посібник користувача «Handycam».....7

Пошук і усунення несправностей.....77

П'ястевий ремінь.....13

Підключення .....49

Примітки щодо поводження з відеокамерою.....84

Пріоритет обличчя .....35

## P

Регулятор MANUAL .....41

Редагування .....54

Режим пріоритету триангуляції.....43

Рекодер дисків.....66

Ремонт .....77

РК-екран .....26

## C

Сенсорна панель.....26

Слідкувальне фокусування...35

Списки меню .....73

Створення дисків .....63, 65

## T

Телевізор.....49

Технічні характеристики.....91

Трансфокатор.....29

Тривалість записування відео .....80, 81

Триангуляція.....43

## У

Увімкнення живлення.....20

Установлення.....58, 61

## Ф

Фотографії.....25

## Ч

Час записування та відтворення .....80

## Ш

Штатив.....13

Шум вітру.....74

## A

Active Interface Shoe .....11, 87

AE Shift.....73

AGC Limit .....73

Auto Wind NR.....37

## B

Beep.....22

«BRAVIA» Sync.....51

## C

Calibration.....88

Closer Voice .....35

## D

Data Code.....22

Date/Time.....22

Delete .....54

Direct Copy .....	69	<b>P</b>	Photo Capture .....	55
DISC BURN OPTION .....	65		PlayMemories	
Divide .....	55		Home .....	15, 57, 58
Dual Capture .....	25		PlayMemories Home Help	
DVD .....	63		Guide .....	15, 61
DVDirect Express .....	65		Projector .....	52
<b>E</b>			PS .....	39
Empty Music .....	47	<b>R</b>		
Event View .....	30		REC Mode .....	39
Expanded Feature .....	57		RESET .....	12
Extended Zoom .....	29	<b>S</b>		
<b>F</b>			Scenario Save .....	47
FH .....	39		Shutter Speed .....	41
FX .....	39		Smile Shutter .....	36
<b>G</b>			Summer Time .....	20
GPS .....	42	<b>U</b>		
<b>H</b>			USB .....	17, 58
Highlight Movie .....	48		USB Connect .....	66
Highlight Setting .....	46	<b>V</b>		
HQ .....	39		VBR .....	82
<b>I</b>		<b>W</b>		
Image Size .....	40		White Balance Shift .....	73
Intelligent Auto .....	36		Windows .....	58
IRIS .....	73	<b>Y</b>		
<b>L</b>			Your Location .....	43
LP .....	39			
<b>M</b>				
Mac .....	61			
Map View .....	31			
Media Select .....	23			
Media Settings .....	23			
«Memory Stick PRO Duo»				
(Mark2) .....	24			
«Memory Stick PRO-HG				
Duo» .....	24			
Micref Level .....	74			
Music Transfer .....	47, 61			
<b>N</b>				
NightShot .....	38			

Списки меню наведені на стор. 73 - 76.