



РУКОВОДСТВО ПОЛЬЗОВАТЕЛЯ PDP телевизор

Перед началом эксплуатации устройства внимательно прочтите настоящее руководство и сохраните его для будущего использования.

Оборудование соответствует требованиям Технического Регламента "Ограничение использования некоторых опасных веществ в электрическом и электронном оборудовании."

P/NO:MFL67377807 (1203 - REV01)
Напечатано в России.

Адрес производителя: 143160 Российская Федерация,
Московская область, Рузский район, сельское поселение
Дороховское, 86 км Минского шоссе, д. 9



www.lg.com

ОГЛАВЛЕНИЕ

РУССКИЙ

A-3 УСТАНОВКА ТЕЛЕВИЗОРА

A-3 Прикрепление подставки

A-4 Укладка кабелей

ОБЩЕЕ

СПИСОК ЯЗЫКОВ

Русский

Қазақша

Українська

ЯЗЫКИ

B-1 ОБЕСПЕЧЕНИЕ СВЯЗИ

B-1 Подключение антенны

B-2 Спутниковая связь

B-2 HDMI связь

B-4 ARC (Звуковой канал)

B-4 DVI и HDMI связь

B-5 RGB-PC связь

B-6 Компонентное соединение

B-7 Композитное соединение

B-8 Звуковое подключение

B-8 - Цифровое оптическое аудио соединение

B-10 USB соединение

B-11 CI модуль связи

B-12 Разъем для наушников

B-16 СПЕЦИФИКАЦИЯ

ОБЩЕЕ

УСТАНОВКА ТЕЛЕВИЗОРА

Изображение может отличаться от модели вашего телевизора. 50/60PM68**, 50/60PM97**

ПРИКРЕПЛЕНИЕ ПОДСТАВКИ

42/50PM47**, 50/60PM67**

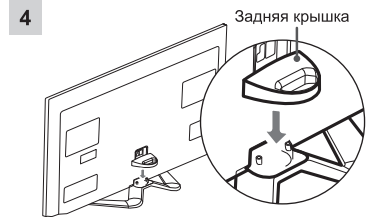
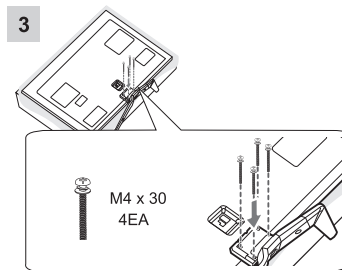
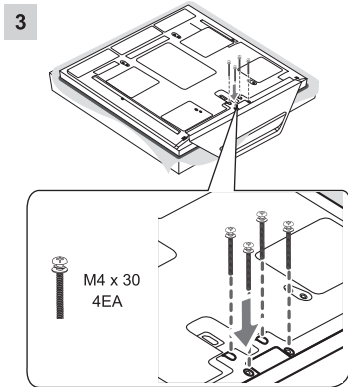
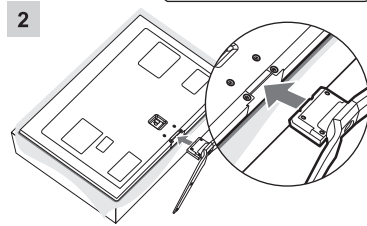
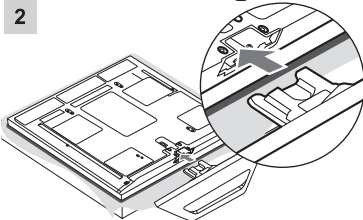
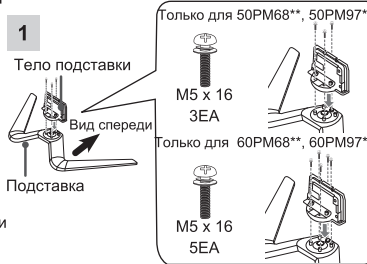
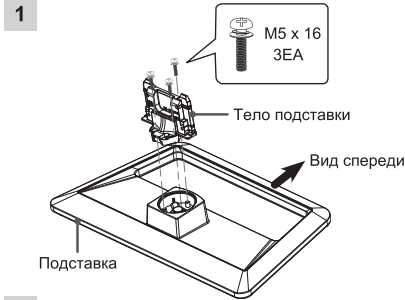

A - 4 УСТАНОВКА ТЕЛЕВИЗОРА

Чтобы отсоединить подставку

1 42/50PM47**, 50/60PM67**

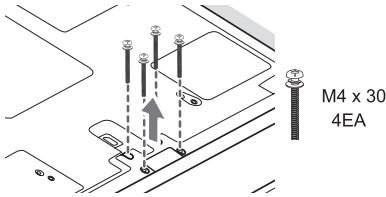

50/60PM68**, 50/60PM97**

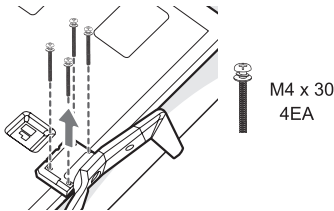

2

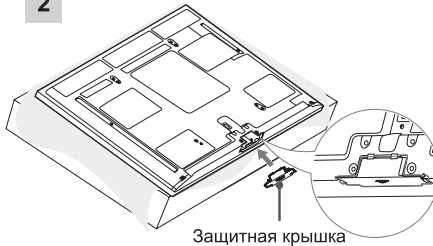

3

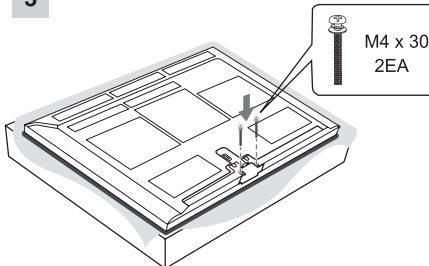

ВНИМАНИЕ

- При прикреплении подставки к телевизору поместите экраном вниз на мягкую ткань плоской поверхности, чтобы защитить экран от царапин.
- Убедитесь, что винты надежно закручены (если винты не закреплены надежно, - это может привести к наклону телевизора вперед после его установки). Не затягивайте слишком сильно винты, поскольку это может привести к быстрому их износу, и телевизор может упасть.

ВНИМАНИЕ

- При креплении телевизора на кронштейн к стене, используйте защитную крышку. Это позволит защитить отверстие от накопления пыли и грязи.
- Перед креплением телевизора к стене, снимите подставку в обратном порядке.

УКЛАДКА КАБЕЛЕЙ

- 1 Установите при помощи держателя кабеля все кабели питания. Это позволит предотвратить силовой кабель от случайного изгиба.

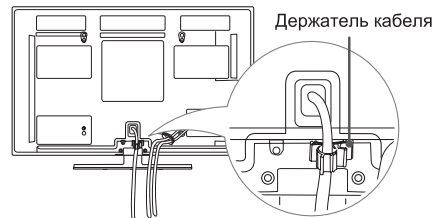

- 2 Укладка и сборка кабелей при помощи держателя кабеля. Установите сетевой кабель, как показано на рисунке для уменьшения электромагнитной волны.



ВНИМАНИЕ

- Не перемещайте телевизор, удерживая его за держатель кабеля, держатель может сломаться, чем нанести травмы вам и повреждение телевизору.

ADDITIONAL TIP

Time Zone
Magadan, Kamchatka
Vladivostok
Yakutsk
Irkutsk
Krasnoyarsk
Omsk
Yekaterinburg
Moscow, Samara
Kaliningrad

This Table means the Time Zone table of 9 area of Russia, and when the user selects the Time Zone for his or her area, it automatically sets the time for the corresponding area.

However, even though the user selected his or her area, if the broadcasting station's local time offset is not offered, or if the region information does not match, then the user may select the Offset from the Time Zone to set the correct time.

ДОПОЛНИТЕЛЬНЫЕ НАСТРОЙКИ

Часовой пояс
Магадан, Камчатка
Владивосток
Якутск
Иркутск
Красноярск
Омск
Екатеринбург
Москва, Самара
Калининград

В данной таблице 9 регионов России в соответствии с разными часовыми поясами. При выборе города, относящегося к нужному часовому поясу, система автоматически корректирует время для заданной области.

Если при выборе нужного часового пояса корректировка времени не произошла, или существует необходимость зафиксировать другой часовой пояс, пользователь может в ручном режиме произвести необходимые временные настройки.

СОДЕРЖАНИЕ

A-3 УСТАНОВКА ТЕЛЕВИЗОРА

3 ЛИЦЕНЗИИ

3 ПРЕДУПРЕЖДЕНИЕ О ПРОГРАММНОМ ОБЕСПЕЧЕНИИ С ОТКРЫТЫМ ИСХОДНЫМ КОДОМ

4 ПРАВИЛА ПО ТЕХНИКЕ БЕЗОПАСНОСТИ

10 Просмотр 3D - изображения (Только для 3D - модели)

12 ПРОЦЕДУРА УСТАНОВКИ

12 СБОРКА И ПОДГОТОВКА К РАБОТЕ

- 12 Распаковка
- 16 Принадлежности, приобретаемые отдельно
- 17 Элементы и кнопки
- 18 Поднятие и перемещение телевизора
- 19 Установка на столе
- 20 Крепление к стене

21 ПУЛЬТ ДУ

22 ФУНКЦИИ ПУЛЬТА ДИСТАНЦИОННОГО УПРАВЛЕНИЯ Magic

- 23 Регистрация пульта ДУ Magic
- 23 Использование пульта ДУ Magic
- 23 Меры предосторожности при использовании пульта ДУ Magic

24 ИСПОЛЬЗОВАНИЕ РУКОВОДСТВА ПОЛЬЗОВАТЕЛЯ

25 ТЕХНИЧЕСКОЕ ОБСЛУЖИВАНИЕ

- 25 Чистка телевизора
- 25 - Экран, рамка, корпус и подставка
- 25 - Кабель питания

25 УСТРАНЕНИЕ НЕИСПРАВНОСТЕЙ

26 НАСТРОЙКА ВНЕШНЕГО УСТРОЙСТВА УПРАВЛЕНИЯ

26 ТЕХНИЧЕСКИЕ ХАРАКТЕРИСТИКИ

ПРЕДУПРЕЖДЕНИЕ!

- Несоблюдение указанных мер предосторожности может привести к серьезной травме, несчастному случаю или смертельному исходу.

ВНИМАНИЕ!

- Несоблюдение указанных мер предосторожности может привести к легкой травме или повреждению устройства.

ПРИМЕЧАНИЕ

- Примечание помогает понять безопасный способ использования устройства и следовать ему. Пожалуйста, внимательно прочитайте это примечание, прежде чем использовать устройство

ЛИЦЕНЗИИ

Поддерживаемые лицензии могут отличаться в зависимости от модели. Дополнительная информация о лицензиях находится по адресу www.lg.com.



Произведено по лицензии компании Dolby Laboratories. Символы «Dolby» и двойное «D» являются товарными знаками компании Dolby Laboratories.



«HDMI», логотип «HDMI» и «High-Definition Multimedia Interface» являются товарными знаками или зарегистрированными товарными знаками компании HDMI Licensing LLC.



СВЕДЕНИЯ О DIVX VIDEO: DivX® — это цифровой формат видео, созданный компанией DivX, LLC, дочерней компанией Rovi Corporation. Данное устройство имеет официальную сертификацию DivX Certified® для воспроизведения видео DivX. Посетите веб-сайт divx.com для получения дополнительной информации и загрузки программного обеспечения для преобразования видео в формат DivX.

СВЕДЕНИЯ О DIVX VIDEO-ON-DEMAND. Для воспроизведения фильмов DivX Video-on-Demand (VOD) устройство DivX Certified® должно быть зарегистрировано. Чтобы получить код регистрации, перейдите в раздел DivX VOD меню настройки устройства. Для получения дополнительной информации о выполнении регистрации перейдите по адресу: vod.divx.com.

"DivX Certified® для воспроизведения видео DivX® с разрешением до HD 1080p, включая содержимое со статусом Premium".

"DivX®, DivX Certified® и соответствующие логотипы являются товарными знаками компании Rovi Corporation или ее дочерних компаний и используются по лицензии."

«Защищено одним или несколькими из следующих патентов:
7,295,673; 7,460,668; 7,515,710; 7,519,274»



Произведено по лицензии по патентам США №: 5,956,674; 5,974,380; 6,487,535 и другим всемирным и патентам и патентам США, выпущенным и рассматриваемым. DTS, символ и DTS и символ вместе являются зарегистрированными товарными знаками, а DTS 2.0+Digital Out является зарегистрированным товарным знаком DTS, Inc. Данный продукт также включает программное обеспечение. © DTS, Inc. Все права сохранены.

ПРЕДУПРЕЖДЕНИЕ О ПРОГРАММНОМ ОБЕСПЕЧЕНИИ С ОТКРЫТЫМ ИСХОДНЫМ КОДОМ

Для получения исходного кода по условиям лицензий GPL, LGPL, MPL и других лицензий с открытым исходным кодом, который содержится в данном продукте, посетите веб-сайт: <http://opensource.lge.com>. Кроме исходного кода, для загрузки доступны все соответствующие условия лицензии, отказ от гарантий и уведомления об авторских правах.

LG Electronics также предоставляет исходный код на компакт-диске за плату, которая покрывает стоимость выполнения этой рассылки (в частности, стоимость медианосителя, пересылки и обработки) посредством запросов в LG Electronics по адресу: opensource@lge.com. Данное предложение действительно в течение трех (3) лет с даты приобретения изделия.

ПРАВИЛА ПО ТЕХНИКЕ БЕЗОПАСНОСТИ



Прежде чем пользоваться устройством, внимательно прочитайте эти инструкции по технике безопасности.



ПРЕДУПРЕЖДЕНИЕ!

РУССКИЙ



- Не размещайте телевизор и пульт ДУ в следующих местах:
 - под воздействием прямых солнечных лучей;
 - в местах с повышенной влажностью, например, в ванной комнате;
 - вблизи источников тепла, например, печей, обогревателей и др.;
 - вблизи кухонных столов или увлажнителей, где на них легко может попасть пар или масло;
 - в местах, не защищенных от дождя или ветра;
 - вблизи сосудов с водой, например, ваз.

Несоблюдение указанных мер предосторожности может привести к возгоранию, поражению электрическим током, неисправности или деформации устройства.



- Не размещайте устройство в местах, где оно может подвергнуться воздействию пыли. Это может привести к пожару.



- Сетевая вилка служит для отключения устройства. Вилка должна оставаться исправной.



- Не прикасайтесь к вилке мокрыми руками. Кроме того, если шнур влажный или покрыт пылью, как следует просушите вилку или сотрите со шнура пыль. Избыточная влага может привести к поражению электрическим током.



- Розетка, к которой подключается устройство, должна быть заземлена (кроме незаземляемых устройств). Иначе возможно поражение электрическим током или иная травма.



- Плотно вставляйте кабель питания в разъем. Если кабель питания вставлен неплотно, может возникнуть пожар.



- Кабель питания не должен соприкасаться с такими предметами, как нагреватели. Это может привести к пожару или поражению электрическим током.



- Не следует ставить тяжелые предметы или сам телевизор на шнур питания. Это может привести к пожару или поражению электрическим током.



- Во избежание попадания дождевой воды по антенному кабелю, его следует вводить снаружи здания в помещение снизу вверх. Попадание воды внутрь устройства может привести к его повреждению и поражению электрическим током.



- При монтаже телевизора на стену следует убедиться, что телевизор не висит на кабеле питания и сигнальных кабелях. Это может стать причиной пожара или поражения электрическим током.

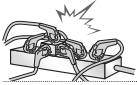

- Не подключайте слишком много электрических устройств к одной розетке на несколько потребителей. Это может привести к возгоранию по причине перегрева.

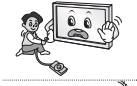

- При подключении внешних устройств следите за тем, чтобы телевизор не упал или не опрокинулся. Это может привести к травме или повреждению телевизора.



- Держите влагонепроницаемый упаковочный материал и виниловую упаковку в месте, недоступном для детей. Влагопоглощающий материал может нанести вред при проглатывании. При случайном попадании материала внутрь следует вызвать у пострадавшего рвоту и обратиться в ближайшее медицинское учреждение. Кроме того, виниловая упаковка может привести к удушью. Держите ее в недоступном для детей месте.



- Не разрешайте детям забираться или держаться за телевизор. Телевизор может упасть, что может привести к тяжелым травмам.



- Утилизируйте использованные батареи должным образом и следите за тем, чтобы дети не проглотили их. Если это произошло, немедленно обратитесь за медицинской помощью.



- Когда кабель питания вставлен в розетку, не вставляйте проводник (например, металлическую спицу) в другой конец кабеля. Кроме того, не прикасайтесь к другому концу кабеля питания, когда кабель вставлен в розетку. Возможно поражение электрическим током. (зависимости от модели)



- Не размещайте и не храните горючие вещества около устройства. Из-за неосторожного обращения с горючими веществами может возникнуть взрыв или пожар.



- Не роняйте внутрь устройства металлические предметы (монеты, заколки для волос, спицы, куски провода и т.п.), а также легковоспламеняющиеся предметы (например, бумагу или спички). Следует внимательно следить за детьми, когда они находятся вблизи устройства. Возможно поражение электрическим током, пожар или травмы. Если в устройство попал посторонний предмет, отсоедините кабель питания и обратитесь в сервисный центр.



- Не распыляйте воду на устройство и не очищайте его горючими веществами (бензин или растворитель). Возможно поражение электрическим током или пожар.



- Не допускайте ударов по устройству и попадания посторонних предметов внутрь устройства, не стучите по экрану. Несоблюдение этих мер предосторожности может привести к травме или повреждению устройства.



- Не прикасайтесь к устройству или антенне во время грозы. Возможно поражение электрическим током.



- Не прикасайтесь к стенной розетке в случае утечки газа. Откройте окна и проветрите помещение. Искра может вызвать пожар, и вы можете получить ожог.

6 ПРАВИЛА ПО ТЕХНИКЕ БЕЗОПАСНОСТИ



- Не следует самостоятельно разбирать, ремонтировать и модифицировать устройство.
Возможно поражение электрическим током или пожар.
Для проверки, калибровки или ремонта устройства обращайтесь в сервисный центр.



- Если произойдет что-либо из перечисленного, немедленно отключите устройство от электросети и обратитесь в сервисный центр:
 - Устройство было подвергнуто электрическому разряду.
 - Устройство было повреждено.
 - В устройство попали посторонние предметы.
 - Из устройства шел дым или странный запах.Это может привести к пожару или поражению электрическим током.



- Если вы не собираетесь пользоваться устройством в течение длительного времени, отсоедините от него кабель питания.
Пыль может вызвать пожар, а в результате нарушения изоляции может произойти утечка тока, поражение электрическим током или пожар.



- На устройство не должны попадать капли жидкости или брызги. Нельзя также ставить на него предметы, наполненные жидкостью (например, вазы).

ВНИМАНИЕ!



Установите устройство в месте, где нет радиопомех.



Следует обеспечить достаточное расстояние между наружной антенной и кабелем питания во избежание их соприкосновения даже в случае падения антенны.

Это может привести к поражению электрическим током.

Не устанавливайте устройство на неустойчивые полки или наклонные поверхности. Также следует избегать мест, где устройство подвергается вибрациям, или мест с неполной опорой.

Несоблюдение указанных мер предосторожности может привести к тому, что устройство упадет или перевернется, что может повлечь за собой травму или повреждение устройства.

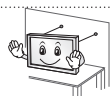

При установке телевизора на подставку нужно предпринять меры по предотвращению его опрокидывания. При несоблюдении указанных мер предосторожности устройство может упасть, что может привести к травме.

Если требуется закрепить устройство на стене, установите стандартное VESA-крепление для монтажа на стене (дополнительные детали) на его задней панели. При установке устройства на стене с помощью настенного монтажного кронштейна (дополнительные детали) надежно закрепите его во избежание падения устройства.

Используйте только крепления / аксессуары, рекомендованные изготовителем.



Для установки антенны обратитесь к квалифицированному специалисту. Самостоятельная установка может привести к пожару или поражению электрическим током.

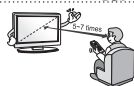

При просмотре телевизора рекомендуется соблюдать расстояние, равное не менее 5—7 диагоналям экрана телевизора.

Просмотр телевизора в течение длительного времени может привести к снижению остроты зрения.

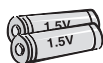

Используйте только указанный тип батарей.

Несоблюдение этого требования может привести к повреждению пульта ДУ.

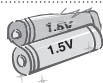

Не используйте новые батареи вместе со старыми.

Это может привести к перегреву и протечкам батарей.



Между пультом ДУ и датчиком не должно быть никаких предметов.



Сигнал от пульта ДУ может быть подавлен солнечным светом или другим источником яркого света. В этом случае в комнате следует сделать свет менее ярким.



При подключении внешних устройств, таких как игровые консоли, убедитесь в том, что подключаемые кабели имеют достаточную длину.

Иначе устройство может упасть, что приведет к травме или повреждению устройства.



- Не следует включать/выключать телевизор, подсоединяя или отсоединяя вилку от настенной розетки (не используйте вилку для включения). Это может стать причиной механического отказа или поражения электрическим током.



- Соблюдайте инструкции по установке, приведенные далее, чтобы предотвратить перегрев устройства:
 - Расстояние между телевизором и стеной должно быть не менее 10 см.
 - Не устанавливайте устройство в местах без вентиляции (например, на книжной полке или в серванте).
 - Не устанавливайте устройство на ковер или подушку.
 - Убедитесь в том, что вентиляционные отверстия не закрыты скатертью или шторой.
 Иначе может произойти возгорание.



- Не прикасайтесь к вентиляционным отверстиям при просмотре телевизора в течение долгого времени, поскольку они могут сильно нагреться. Это не влияет на работу или производительность устройства.

- Периодически осматривайте кабель устройства и в случае видимого износа или повреждения выньте его из розетки и замените на кабель, рекомендованный авторизованным специалистом по обслуживанию.



- Не допускайте скопления пыли на контактах разъемов или на розетке. Это может привести к пожару.

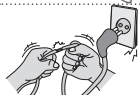

- Не допускайте физического или механического воздействия на шнур электропитания, а именно перекручивания, завязывания, перегибания шнура. Не зажимайте шнур дверью и не наступайте на него. Обращайте особое внимание на вилки, стенные розетки и точки соединения провода с устройством.



- Не нажимайте сильно на панель рукой или острым предметом (гвоздем, карандашом или ручкой). Не царапайте панель.



- Старайтесь не прикасаться к экрану и не держать на нем пальцы в течение продолжительного периода времени. Это может вызвать временные искажения на экране.



- При чистке устройства и его компонентов сначала отсоедините вилку шнура питания от розетки, а затем протрите устройство мягкой тканью. Применение избыточных усилий может привести к появлению царапин или обесцвечиванию поверхности. Не распыляйте воду и не протирайте устройство мокрой тканью. Никогда не пользуйтесь очистителями для стекол, автомобильными или промышленными полиролями, абразивными средствами или воском, бензолом, спиртом и т. п., которые могут повредить устройство и его панель. Несоблюдение указанных мер предосторожности может привести к возгоранию, поражению электрическим током или повреждению устройства (деформации, коррозии или поломке).

- Если устройство подключено к розетке переменного тока, оно не отключается от источника питания переменного тока даже при выключении с помощью переключателя питания.



- Отключая прибор от электрической розетки, беритесь рукой за вилку. Отсоединение проводов внутри кабеля может привести к возгоранию.



- При перемещении устройства сначала убедитесь в том, что оно отключено от сети. Затем отсоедините кабели питания, антенные кабели и остальные подключаемые кабели. Телевизор или кабель питания могут быть повреждены, что может создать опасность возгорания или поражения электрическим током.



- Перемещение или распаковку устройства следует производить двум людям, т.к. оно тяжелое. Иначе возможно получение травмы.



- Раз в год отдавайте устройство в сервисный центр для чистки его внутренних частей. Накопившаяся пыль может привести к механическому повреждению.



- Любое обслуживание должны производить квалифицированные специалисты. Обслуживание требуется, когда устройство было повреждено каким-либо образом (поврежден кабель питания или вилка, пролита жидкость, внутрь попал посторонний предмет, устройство пострадало от дождя или влаги, устройство не работает должным образом, или его уронили).



- Если устройство кажется холодным на ощупь, при его включении возможно небольшое мерцание. Это нормальное явление, с устройством все в порядке.



- ЖК-панель — это высокотехнологичное изделие с матрицей с разрешением от 2 до 6 миллионов пикселей. На панели могут появляться мелкие черные точки и/или яркие цветные точки (красные, синие или зеленые) размером 1 ррт. Это не является неисправностью и не влияет на производительность и надежность устройства. Эта проблема также встречается в сторонних продуктах и не является поводом для обмена или денежного возмещения.



- В зависимости от места просмотра (слева/справа/сверху/снизу) яркость и цветность панели может изменяться. Это происходит ввиду особенностей строения панели. Это не связано с производительностью устройства и не является неисправностью.



- Отображение неподвижного изображения (например, логотипа вещаемого канала, экранного меню, сцены из видеоигры) в течение длительного времени может привести к повреждению экрана и появлению остаточного изображения. Настоящая гарантия на устройство не распространяется на появление остаточного изображения.

Не допускайте отображения статичного изображения в течение длительного времени (двух и более часов для ЖК-телевизоров, одного и более часов для плазменных телевизоров).

Кроме того, остаточное изображение по краям экрана может появиться при просмотре изображения в формате 4:3 в течение длительного периода времени.

Эта проблема также встречается в сторонних продуктах, и не является поводом для обмена или денежного возмещения.

▪ Звуки, издаваемые устройством

Треск: треск, который можно услышать при просмотре или выключении телевизора, вызван тепловым сжатием пластика в результате изменения температуры и влажности. Данный шум является обычным явлением при использовании продуктов, подверженных температурной деформации. Гудение электрической цепи/жужжание панели: из высокоскоростной коммутационной схемы устройства может исходить тихий шум, образованный при прохождении большого тока, необходимого для работы устройства. Это зависит от устройства. Данный звук не влияет на работу и надежность продукта.

Просмотр 3D-изображения (только для моделей с поддержкой 3D)



ПРЕДУПРЕЖДЕНИЕ!

Условия просмотра

- Время просмотра
- При просмотре 3D-изображения каждый час следует делать 5—15-минутные перерывы. Просмотр 3D-изображения в течение длительного времени может стать причиной головной боли, головокружения, усталости или дискомфорта.

Люди, подверженные припадкам от светового воздействия или имеющие хронические заболевания

- Некоторые зрители могут испытывать припадки или другие симптомы в результате воздействия импульсов света или определенного его сочетания в 3D-изображении.
- Не следует смотреть 3D-видео, если чувствуется тошнота, при беременности и / или хронических заболеваниях, таких как эпилепсия, расстройство сердечной деятельности или при проблемах с давлением и т.д.
- 3D-изображения не рекомендуются к просмотру людям со стереослепотой или стереоаномалиями. Может появиться двоение изображения или дискомфорт.
- В случае страбизма (косоглазие), амблиопии (пониженное зрение) или астигматизма могут возникнуть сложности в распознавании глубины, может быстро наступать усталость из-за двоения изображения. Рекомендуется делать более частые перерывы.
- Если зрение левым и правым глазом различается, то перед просмотром 3D-изображений следует пройти осмотр у окулиста.

Симптомы, при которых требуется прекратить просмотр 3D-изображения или сделать перерыв

- Не следует смотреть 3D-изображение при усталости от недостатка сна, переутомлении или опьянении.
- В этом случае следует прекратить просмотр 3D-изображения и отдохнуть, чтобы данные симптомы прошли.
- Если симптомы сохраняются, то следует обратиться к врачу. Симптомы включают головную боль, боль в глазах, головокружение, тошноту, сердцебиение, расфокусировку изображения, дискомфорт, двоение изображения, зрительный дискомфорт и усталость.

ВНИМАНИЕ!

Условия просмотра

- Расстояние просмотра
 - При просмотре 3D-видео рекомендуется находиться на расстоянии не менее двух диагоналей экрана от телевизора. Если при просмотре 3D-видео вы чувствуете дискомфорт, отодвиньтесь от телевизора дальше.
- Положение при просмотре
 - Голова должна быть прямо направлена в центр экрана на уровне глаз. Иначе качественное отображение 3D-видео может не обеспечиваться.

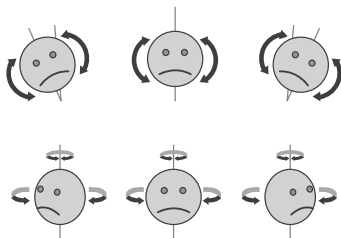

Возраст зрителей

- Младенцы/дети
 - Просмотр 3D-изображений детьми до 5 лет запрещен.
 - Дети до 10 лет, поскольку их зрение развивается, имеют повышенную восприимчивость и перевозбуждаются (например, пытаются дотронуться до экрана или прыгнуть в него). Просмотр 3D-изображений детьми должен строго контролироваться.
 - У детей более выражена бинокулярная диспаратность 3D-изображений, чем у взрослых, поскольку расстояние между глазами у них меньше. Таким образом, одно и то же стереоизображение для них выглядит более глубоким, чем для взрослых.
- Подростки
 - Подростки до 19 лет могут иметь повышенную чувствительность из-за световой стимуляции 3D-изображения. Рекомендуйте им воздерживаться от длительного просмотра 3D-изображений в состоянии усталости.
- Пожилые люди
 - Для пожилых людей стереоэффект 3D-изображений может быть менее выражен, чем для молодых. Не следует располагаться к телевизору ближе, чем рекомендуется.

Меры предосторожности при использовании 3D-очков

- Убедитесь в том, что вы используете 3D-очки производства LG. Иначе качественное отображение 3D-видео может не обеспечиваться.
- Не используйте 3D-очки вместо очков для коррекции зрения, солнечных очков и защитных очков.
- Применение модифицированных 3D-очков может привести к напряжению зрения или искажению изображения.
- Не подвергайте 3D-очки воздействию чрезвычайно высоких или низких температур. Это может привести к их деформации.
- 3D-очки легко сломать или поцарапать. Используйте только чистую мягкую ткань для очистки линз. Не царапайте поверхность линз 3D-очков острыми предметами и не очищайте их химическими веществами.
- При просмотре 3D-видео при флуоресцентном освещении или трехцветных лампах может быть заметно мерцание экрана. В таком случае свет следует выключить или приглушить освещение.
- Другие электронные устройства или средства связи следует выключить или убрать от телевизора, т.к. они могут вызвать помехи и нарушить правильную работу функции 3D-изображения.
- При просмотре телевизора в положении лежа 3D-изображение может становиться темнее или исчезать.

**ПРИМЕЧАНИЕ**

- Приведенное изображение может отличаться от вашего телевизора.
- Экранное меню вашего телевизора может незначительно отличаться от изображенного на рисунке.
- Доступные меню и параметры могут отличаться в зависимости от используемого источника входа или модели устройства.
- В дальнейшем этот телевизор может получить новые функции.
- Для снижения энергопотребления переключайте телевизор в режим ожидания. Если какое-то время телевизор не смотрят, следует выключить его, чтобы снизить потребление энергии.
- Энергопотребление во время использования может быть значительно снижено путем уменьшения яркости изображения. При этом будут снижены и эксплуатационные расходы.

ПРОЦЕДУРА УСТАНОВКИ

- 1 Откройте упаковку и убедитесь в наличии полного комплекта аксессуаров.
- 2 Подсоедините подставку к телевизору.
- 3 Подключите внешнее устройство к телевизору.
- 4 Убедитесь в том, что сетевое подключение доступно.
Функции настройки сети можно использовать, только если сеть подключена.

СБОРКА И ПОДГОТОВКА К РАБОТЕ

Распаковка

Комплект должен включать следующие элементы. В случае отсутствия аксессуаров обратитесь в магазин, в котором был куплен этот товар. Рисунки в инструкции могут отличаться от данного устройства и его элементов.

**ВНИМАНИЕ!**

- Для обеспечения безопасности и продолжительного срока службы устройства не используйте детали, не одобренные изготовителем.
- Иначе при повреждении или получении травм гарантия на данное устройство не распространяется.
- На экране некоторых моделей может быть тонкая пленка; не снимайте ее.

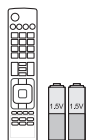

Пульт ДУ и батареи (AAA)
(см. стр. 21)

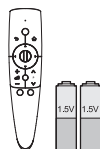

Пульт ДУ Magic, батареи (AA)
(Только для 50/60PM97**)
(см. стр. 22)



Руководство пользователя



Салфетка для протирки
(в зависимости от модели)
Воспользуйтесь ею для чистки корпуса.



Кабель питания



Фиксатор кабеля питания
(см. стр. A-4)

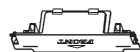

Защитная крышка
(см. стр. A-4)



Ферритовый сердечник
(в зависимости от модели)
(см. стр.14)



Держатель для кабеля
(в зависимости от модели)
(см. стр. A-4)



3D-очки
(AG-350)
(в зависимости от модели)

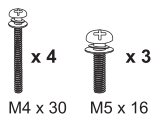

Винты для сборки
(Только для 42/50PM47**,
50/60PM67**, 50PM68**,
50PM97**)
(см. стр. A-3)

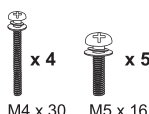

Винты для сборки
(Только для 60PM68**,
60PM97**)
(см. стр. A-3)

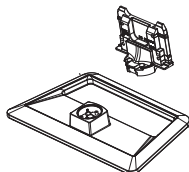

Стойка / Основание
(Только для 42/50PM47**,
50/60PM67**)
(см. стр. A-3)

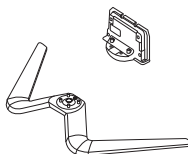

Стойка / Основание
(Только для 50/60PM68**,
50/60PM97**)
(см. стр. A-3)



Хомут для фиксации проводов
(Только для 50/60PM68**,
50/60PM97**)
(см. стр. A-3)

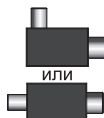

Изолятор
(в зависимости от модели)
(см. стр.15)



ПРИМЕЧАНИЕ

- Комплектация вашего продукта может отличаться в зависимости от модели.
- Спецификации продуктов или содержание данного руководства может изменяться без предварительного уведомления ввиду модернизации функций продукта.

Использование ферритового кольца

1 Ферритовый сердечник используется для снижения электромагнитных помех в аудиокабеле ПУ.

Три раза намотайте аудиокабель ПК на ферритовый сердечник. Поместите ферритовый сердечник рядом с телевизором.

[внешним устройством]  [с телевизором]

[Рис. 1]



(серый)
[Вид ферритового сердечника в разрезе]

2 Ферритовый сердечник используется для снижения электромагнитных помех в кабеле питания.

Один раз намотайте кабель питания на ферритовый сердечник. Поместите ферритовый сердечник рядом с телевизором и штепсельной вилкой.

[со штепсельной вилкой]  [с телевизором]

[Рис. 2]



(Черный)
[Вид ферритового сердечника в разрезе]

3 Используйте ферритовый сердечник для снижения электромагнитных помех в кабеле ЛВС. Обмотайте кабель ЛВС три раза вокруг ферритового сердечника. Разместите ферритовый сердечник вблизи телевизора и внешнего устройства.

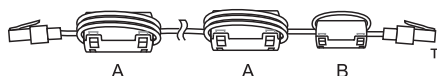
[внешним устройством]  [с телевизором]

[Рис. 3]

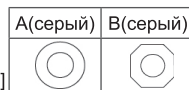

A(серый) B(серый)
[Вид ферритового сердечника в разрезе]

4 Ферритовый сердечник используется для снижения электромагнитных помех в компонентном Y, Pb, Pr, L, R кабеле. Один раз намотайте компонентный кабель Y, Pb, Pr, L, R на ферритовый сердечник. Поместите ферритовый сердечник рядом с телевизором.

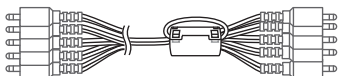
[внешним устройством]  [с телевизором]

[Рис. 4]



(Черный)
[Вид ферритового сердечника в разрезе]

- При наличии шести ферритовых сердечников выполните действия, как показано на рис. 1, 2 и 3.
- При наличии семи ферритовых сердечников выполните действия, как показано на рис. 1, 2, 3 и 4.

- Для оптимального соединения кабеля HDMI и USB-устройства должны иметь кайму толщиной не более 10 мм и шириной не более 18 мм. Используйте удлинитель с поддержкой USB 2.0, если кабель USB или флэш-накопитель USB не входит в порт USB на вашем телевизоре.

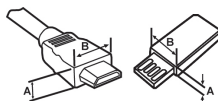

*A 10 мм

*B 18 мм



ПРИМЕЧАНИЕ

- Руководство по установке антенного изолятора
- Используйте для установки телевизора в месте, где существует разность потенциалов между телевизором и GND (землей) сигнала антенны.
 - » Если существует разность потенциалов сигнала антенны между телевизором и GND (землей), то контакт антенны может сильно нагреться, а перегрев может привести к несчастному случаю.
- Безопасность во время просмотра телевизора можно увеличить путем эффективного снятия напряжения электропитания с телевизионной антенны. Рекомендуется прикрепление изолятора к стене. Если изолятор невозможно прикрепить к стене, прикрепите его к телевизору. Избегайте отсоединения антенного изолятора после его установки.
- Сначала убедитесь, что телевизионная антенна подключена.

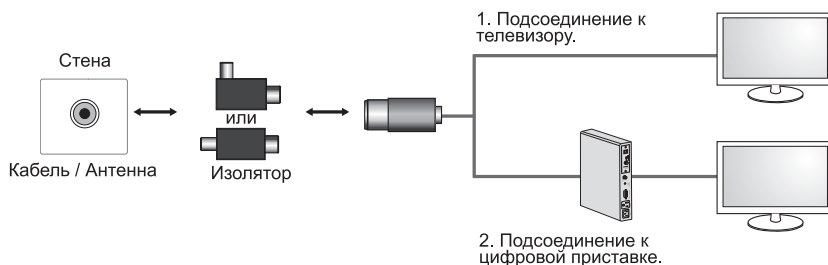

Подсоедините окончание изолятора к розетке кабеля/антенны, а другой его конец к телевизору или цифровой приставке.

“Оборудование, подключенное к заземлению через сеть или с помощью другого оборудования с подключением к заземлению и к системе кабельного вещания с помощью коаксиального кабеля, может в некоторых случаях создать опасность пожара. Подключение к системе кабельного вещания должно осуществляться через устройство, обеспечивающее электрическую изоляцию ниже определенного диапазона частот (гальванический разъединитель, см. EN 60728-11)”

При использовании изолятора РЧ может произойти небольшая потеря чувствительности сигнала.

Принадлежности, приобретаемые отдельно

Отдельные элементы каталога могут быть изменены или модифицированы без уведомления. Для приобретения этих принадлежностей обратитесь к дилеру. Данные устройства работают только с совместимыми моделями.

РУССКИЙ



AG-S3**
3D-очки

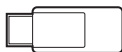

AN-WF100
Адаптер беспроводной сети



AN-MR300
Пульт ДУ Magic

Совместимость	PM47**	PM67**	PM68**	PM97**
AG-S3** 3D-очки	•	•	•	•
AN-WF100 Адаптер беспроводной сети	•	•		
AN-MR300 Пульт ДУ Magic	•	•	•	•

Название модели или ее конструкция может изменяться в зависимости от функциональных обновлений, решения производителя или от его политики.

Элементы и кнопки

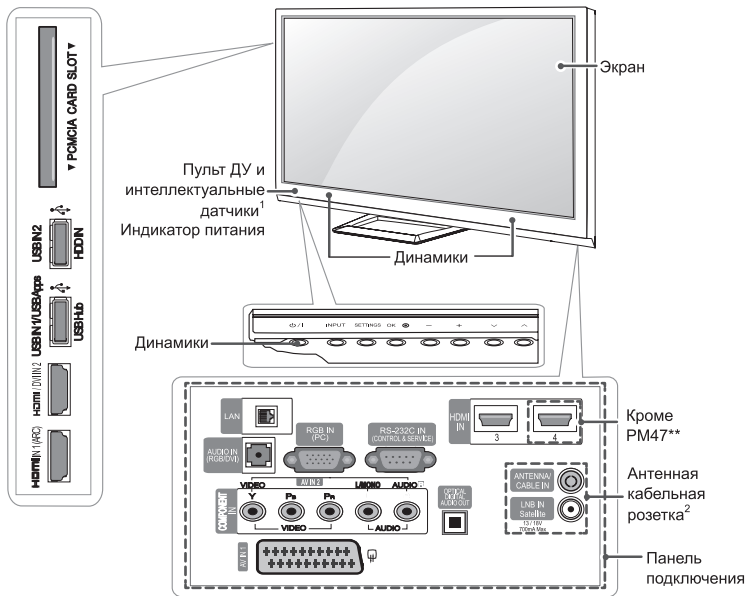

Кнопка	Описание
⏻ / I	Включение или выключение устройства.
INPUT	Изменение источника входного сигнала.
SETTINGS	Переход в главное меню или сохранение введенных данных и выход из меню.
OK	Выбор подсвеченного пункта меню или подтверждение ввода.
- +	Настройка громкости.
⏪ ⏩	Прокрутка по списку сохраненных каналов.

1 Интеллектуальный датчик : настройка качества изображения и яркости в зависимости от условий освещения.

2 Антенная кабельная розетка : Модели отличаются в зависимости от антенной кабельной розетки.

Поднятие и перемещение телевизора

- Перед перемещением или поднятием телевизора ознакомьтесь со следующими инструкциями во избежание повреждения и для обеспечения безопасной транспортировки независимо от типа и размера телевизора.



ВНИМАНИЕ!

- Избегайте касания экрана, так как это может привести к его повреждению.
- Телевизор предпочтительно перемещать в оригинальной коробке или упаковочном материале.
- Перед перемещением или поднятием телевизора отключите кабель питания и все остальные кабели.
- Во избежание царапин, когда вы держите телевизор, экран должен быть направлен в сторону от вас.

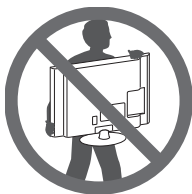

- Крепко удерживайте верхнюю и нижнюю части корпуса телевизора. Не дотрагивайтесь до прозрачной части, динамика или области решетки динамика.

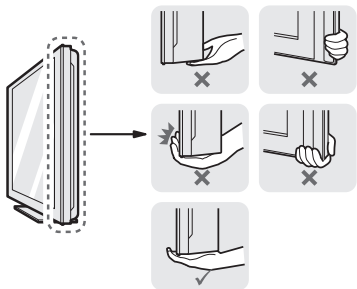

- Большой телевизор должны переносить не менее 2-х человек.
- При транспортировке телевизора в руках удерживайте его, как показано на следующем рисунке.

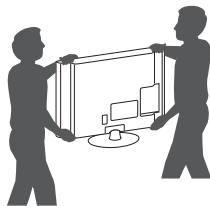

- При транспортировке не подвергайте телевизор тряске или избыточной вибрации.
- При транспортировке держите телевизор вертикально, не ставьте его на бок и не наклоняйте влево или вправо.

Установка на столе

- 1 Поднимите и вертикально установите телевизор на столе.
 - Оставьте 10 см (минимум) зазор от стены для достаточной вентиляции.

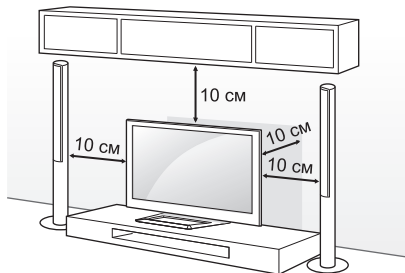

- 2 Подключите шнур питания к розетке.

⚠ ВНИМАНИЕ!

- Не размещайте телевизор вблизи источников тепла, так как это может привести к пожару или другим повреждениям.

Регулировка угла обзора телевизора

(этот компонент доступен не для всех моделей). Поверните телевизор на 20 градусов влево или вправо для улучшения видимости с места просмотра.

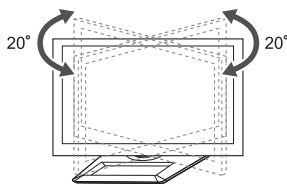

⚠ ВНИМАНИЕ!

При регулировке угла обзора устройства будьте осторожны, чтобы не прищемить пальцы.

- » Не допускайте защемления рук или пальцев, т.к. это может привести к травме. При слишком большом наклоне телевизор может упасть, что приведет к его повреждению или травме.

Закрепление телевизора на стене

(этот компонент доступен не для всех моделей).

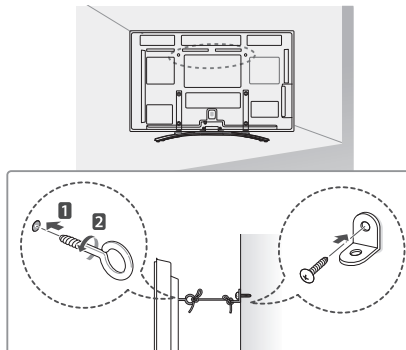

- 1 Вставьте и затяните болты с ушками или болты кронштейнов ТВ на задней панели телевизора.
 - Если в местах для болтов с ушками уже установлены другие болты, то сначала вывинтите их.
- 2 Закрепите кронштейны на стене с помощью болтов. Совместите кронштейн и болты с ушками на задней панели телевизора.
- 3 Крепким шнуром надежно привяжите болты с ушками к кронштейнам. Убедитесь в том, что шнур расположен горизонтально.

⚠ ВНИМАНИЕ!

- Следите за тем, чтобы дети не забирались и не висели на телевизоре.

ⓘ ПРИМЕЧАНИЕ

- Используйте платформу или шкаф достаточно большой и прочный, чтобы выдержать вес устройства.
- Кронштейны, винты и шнуры не входят в комплект поставки. Дополнительные аксессуары можно приобрести у местного дилера.

Крепление на стене

Осторожно прикрепите настенный кронштейн (приобретаемый отдельно) к задней части телевизора и прикрепите его к прочной стене перпендикулярно полу. Для монтажа телевизора на стены из других строительных материалов обращайтесь к квалифицированным специалистам. Компания LG рекомендует вызывать квалифицированного мастера для крепления телевизора к стене.

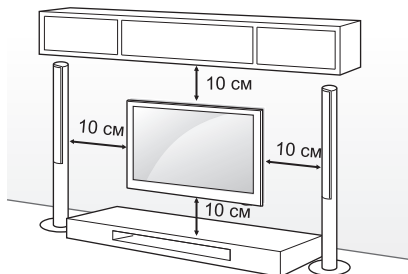

Убедитесь в том, что винты и настенный кронштейн отвечают стандартам VESA. В следующей таблице приведены стандартные габариты для комплектов настенного крепления.

Принадлежности, приобретаемые отдельно (кронштейн для настенного крепления)

Модель	42/50PM47** 50PM67** 50PM68** 50PM97**	60PM67** 60PM68** 60PM97**
VESA (A x B)	400 x 400	600 x 400
Стандартный винт	M6	M8
Количество винтов	4	4
Кронштейн для настенного крепления	PSW400B, PSW400BG 	PSW600B, PSW600BG 

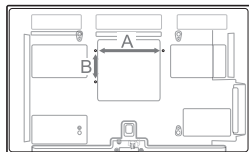

ВНИМАНИЕ!

- Перед перемещением и установкой телевизора отключите кабель питания. Несоблюдение этого правила может привести к поражению электрическим током.
- Установка телевизора на потолок или наклонную стену может привести к его падению и получению травмы. Следует использовать одобренный кронштейн LG для настенного крепления и обратиться к местному дилеру или квалифицированному специалисту.
- Не заворачивайте винты с избыточной силой, т.к. это может привести к повреждению телевизора и потере гарантии.
- Следует использовать винты и настенные крепления, отвечающие стандарту VESA. Гарантия не распространяется на повреждения или травмы, полученные в результате неправильного использования или использования неправильных аксессуаров.

ПРИМЕЧАНИЕ

- Следует использовать винты, указанные в спецификации для винтов стандарта VESA.
- Комплект кронштейна для настенного крепления снабжается инструкцией по монтажу и необходимыми комплектующими.
- Настенный кронштейн является дополнительным аксессуаром. Дополнительные аксессуары можно приобрести у местного дилера.
- Длина винтов может зависеть от кронштейна для настенного крепления.
- Убедитесь в том, что винты имеют соответствующую длину.
- Дополнительная информация приведена в руководстве к кронштейну для настенного крепления.

ПУЛЬТ ДУ

Описания в данном руководстве относятся к кнопкам на пульте ДУ. Внимательно прочитайте настоящее руководство и правильно используйте телевизор.
Чтобы заменить батареи, откройте крышку батарейного отсека, замените батареи (1,5 В ААА) с учетом ⊕ и ⊖, указанных на наклейке в отсеке, и закройте крышку отсека. Для извлечения батарей выполните действия по их установке в обратном порядке.

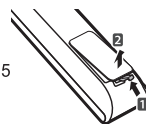

ВНИМАНИЕ!

- Не используйте новые батареи вместе со старыми, это может вызвать повреждение пульта ДУ.

Направляйте пульт ДУ на телевизор.

	(Руководство пользователя) См. Руководство пользователя.
	RATIO Изменение размеров изображения.
	INPUT Изменение источника входного сигнала.
	TV/RAD Выбор радио-, телевизионного канала или канала DTV.
	LIST Доступ к списку сохраненных программ.
	LJ (Пробел) Ввод пробела на экранной клавиатуре.
	Q.VIEW Возврат к ранее просматриваемой программе.
	FAV Доступ к списку избранных каналов.
	3D Просмотр 3D-видео.
	PAGE Переход к предыдущему или следующему экрану.
	SETTINGS Доступ к главному меню.
	HOME Доступ к начальному меню.
	MY APPS Отображение списка приложений.
	Кнопки навигации (вверх/вниз/ влево/ вправо) Прокрутка меню или параметров.
	OK Выбор меню или параметров и подтверждение ввода.
	← (азад) Возврат на предыдущий уровень.
	GUIDE Показ программы передач.

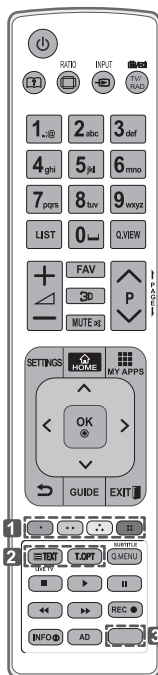

	EXIT Закрытие окон просмотра на экране и возврат к просмотру ТВ.
	1 Цветные клавиши Доступ к специальным функциям некоторых меню. (●): Красная, (■): Зеленая, (▲): Желтая, (■): Синяя)
	2 Кнопки ТЕЛЕТЕКСТА Эти кнопки используются для работы с телетекстом. Дополнительную информацию см. в разделе «Телетекст».
	SUBTITLE Повторное отображение наиболее часто используемых в цифровом режиме субтитров.
	Q.MENU Доступ к быстрому меню.
	LIVE TV Возврат к ПРЯМОЙ ТРАНСЛЯЦИИ.
	Кнопки управления (■, ►, ■, ◀, ▶) Управление содержимым премиум-качества, DVR, меню Smart Share или SIMPLINK-совместимыми устройствами (USB, SIMPLINK или DVR).
	REC ● Настройка меню DVR.
	INFO ○ Отображение информации о текущей программе и экране.
	AD Включение или выключение описания аудио.
	3 APPS Выбор нужного источника в меню MHP телевизора. (Только для Италии) (в зависимости от модели)
	3 ORANGE Прямой доступ к интернет-порталу развлекательных и информационных услуг, разработанных компанией Orange. (только для Франции)

ФУНКЦИИ ПУЛЬТА ДУ MAGIC

Этот компонент доступен не для всех моделей.

При появлении сообщения "Разряжена батарея пульта ДУ Magic. Замените батарею." необходимо заменить батарею. Чтобы заменить батарею, откройте крышку батарейного отсека, замените батареи (1,5 В AA) с учетом ⊕ и ⊖, указанных на наклейке в отсеке, и закройте крышку. Направляйте пульт ДУ на телевизор. Чтобы извлечь батареи, выполните указания по их установке в обратном порядке.

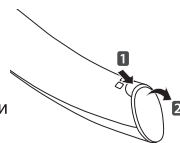

ВНИМАНИЕ!

- Не используйте новые батареи вместе со старыми, это может вызвать повреждение пульта ДУ.
- Нет необходимости в радиочастотном аппаратном ключе, он встроен в устройство.

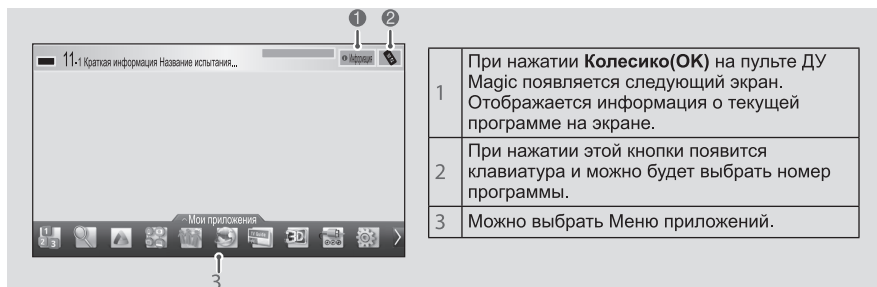
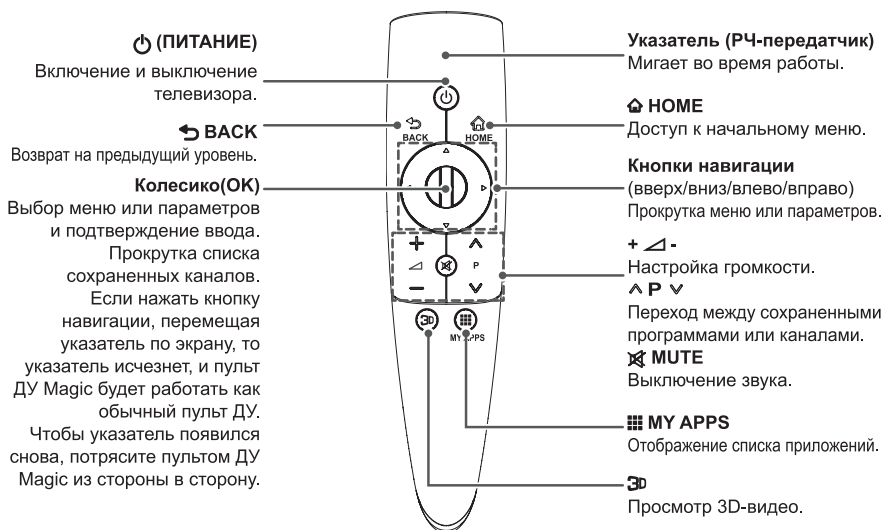

Регистрация пульта ДУ Magic

Перед началом работы телевизора необходимо выполнить его сопряжение (зарегистрировать) с Волшебным пультом ДУ.

Регистрация пульта ДУ Magic

	<ol style="list-style-type: none"> Для автоматической регистрации включите телевизор и нажмите кнопку Колесико(OK). После завершения регистрации на экране появится соответствующее сообщение. В случае ошибки регистрации выключите и снова включите телевизор, затем нажмите Колесико(OK), чтобы выполнить регистрацию.
---	---

Повторная регистрация пульта ДУ Magic

	<ol style="list-style-type: none"> Чтобы произвести сброс, нажмите и удерживайте кнопки BACK и HOME в течение 5 секунд. Затем зарегистрируйте пульт, выполнив процедуру "Регистрация Волшебного пульта ДУ", приведенную выше. Для повторной регистрации Волшебного пульта ДУ нажмите и удерживайте кнопку BACK в течение 5 секунд, направляя пульт в сторону телевизора. После завершения регистрации на экране появится соответствующее сообщение.
---	--

Использование пульта ДУ Magic

	<ol style="list-style-type: none"> Если указатель исчез, слегка сдвиньте пульт ДУ влево или вправо. Указатель должен автоматически появиться на экране. <ul style="list-style-type: none"> Если указатель не используется в течение некоторого времени, он исчезает с экрана телевизора. Для перемещения указателя наведите приемник указателя пульта ДУ на телевизор, а затем перемещайте его влево, вправо, вверх или вниз. <ul style="list-style-type: none"> Если указатель не работает должным образом, подождите 10 секунд, а затем повторите попытку.
---	--

РУССКИЙ

Меры предосторожности при использовании пульта ДУ Magic

- Используйте пульт ДУ в зоне приема сигнала (на расстоянии не более 10 м). Если пульт ДУ находится на большем расстоянии или между ним и телевизором есть препятствия, могут возникать сбои передачи сигналов.
- Проблемы с передачей сигналов могут быть вызваны расположенным рядом оборудованием. Электрические устройства, такие как микроволновые печи, и беспроводные сетевые устройства могут создавать помехи, так как они используют тот же диапазон частот (2,4 ГГц), что и пульт ДУ Magic.
- Пульт ДУ Magic может быть поврежден или неисправен в результате падения или сильного удара.
- При использовании пульта ДУ Magic будьте осторожны, чтобы не ударить им расположенную рядом мебель или людей.
- Изготовитель и установщик не могут гарантировать безопасность людей, так как беспроводное устройство может создавать электромагнитные помехи.
- В соответствии с рекомендациями, точка доступа (AP) должна быть расположена на расстоянии более 1 м от телевизора. Установка точки доступа (AP) на более близком расстоянии от телевизора может привести к неправильной работе пульта ДУ Magic из-за электромагнитных помех.

ИСПОЛЬЗОВАНИЕ РУКОВОДСТВА ПОЛЬЗОВАТЕЛЯ

Руководство пользователя облегчает доступ к подробной информации о телевизоре.

- 1 Нажмите кнопку **HOME** для доступа к **начальному** меню.
- 2 Выберите **Руководство пользователя** и нажмите **Колесико(OK)**.



Руководство пользователя



ПРИМЕЧАНИЕ

- Доступ к руководству пользователя можно получить, нажав **?** (**Руководство пользователя**) на пульте ДУ.

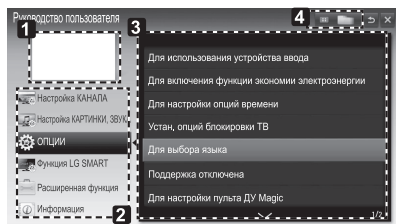

- 1 Отображение текущей программы просмотра или экрана источника входного сигнала.
- 2 Дает возможность выбрать требуемую категорию.
- 3 Дает возможность выбрать требуемый элемент. Для перехода между страницами можно воспользоваться **^** **v**.
- 4 Обеспечивает просмотр описания нужной функции в указателе.

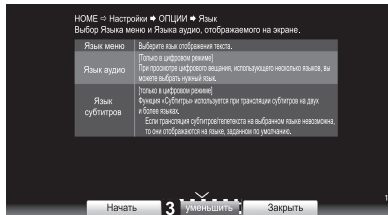
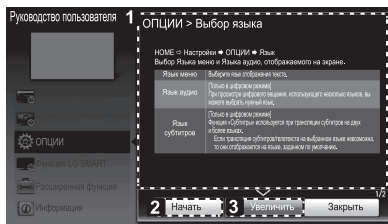

- 1 Отображение описания выбранного меню. Для перехода между страницами можно воспользоваться **^**/**v**.
- 2 Переход к выбранному меню прямо из руководства пользователя.
- 3 Увеличение или уменьшение изображения на экране.

ТЕХНИЧЕСКОЕ ОБСЛУЖИВАНИЕ

Чистка телевизора

Для сохранения превосходного качества изображения и длительного срока службы продукта необходимо регулярно чистить телевизор.



ВНИМАНИЕ!

- Перед очисткой телевизора выключите питание и отключите шнур питания и другие кабели.
- Если телевизор не используется в течение длительного времени, отключите шнур питания от розетки, чтобы избежать повреждения из-за разряда молнии или скачка напряжения.

Экран, рамка, Корпус и подставка

- Для удаления пыли или незначительных загрязнений используйте сухую, чистую и мягкую ткань.
- Для удаления значительных загрязнений протирайте поверхность мягкой тканью, смоченной в чистой воде или мягком растворе моющего средства. После этого сразу же протрите экран и рамку сухой тканью.



ВНИМАНИЕ!

- Всегда избегайте касания экрана, так как это может привести к его повреждению.
- Не нажимайте, не трите и не бейте по поверхности ногтями или острыми предметами, так как это может привести к появлению царапин на экране и искажению изображения.
- Не используйте химические вещества, так как это может привести к повреждению поверхности.
- Не наносите жидкость непосредственно на поверхность. При попадании воды внутрь корпуса телевизора существует риск возникновения пожара, поражения электрическим током и неисправности.

Кабель питания

Регулярно очищайте шнур питания от накопившейся пыли или грязи.

УСТРАНЕНИЕ НЕИСПРАВНОСТЕЙ

Проблема	Решение
Невозможно управлять телевизором с помощью пульта ДУ.	<ul style="list-style-type: none"> ▪ Проверьте датчик ДУ на телевизоре и повторите попытку. ▪ Убедитесь в отсутствии препятствий между телевизором и пультом ДУ. ▪ Убедитесь, что батареи находятся в рабочем состоянии и правильно установлены (⊕ к ⊕, ⊖ к ⊖).
Отсутствуют изображение и звук.	<ul style="list-style-type: none"> ▪ Убедитесь в том, что телевизор включен. ▪ Убедитесь в том, что шнур питания подключен к розетке. ▪ Убедитесь в том, что розетка работает, подключив к ней другие устройства.
Телевизор неожиданно выключается.	<ul style="list-style-type: none"> ▪ Проверьте параметры управления энергопотреблением. Возможно, произошел сбой в сети электропитания. ▪ Проверьте, включена ли функция Auto Sleep (Автоматический переход в "спящий режим") в меню Time (Время). ▪ Если телевизионный сигнал отсутствует в течение 15 минут, телевизор выключается автоматически.
При подсоединении к компьютеру (RGB/ HDMI DVI), отображается сообщение "Нет сигнала" или "Неверный формат".	<ul style="list-style-type: none"> ▪ Выключение/включение телевизора с помощью пульта ДУ. ▪ Повторное подключение кабеля RGB/HDMI. ▪ Перезапустите компьютер, пока телевизор включен.



НАСТРОЙКА ВНЕШНЕГО УСТРОЙСТВА УПРАВЛЕНИЯ

Чтобы получить информацию о настройке внешнего устройства управления, посетите сайт www.lg.com

РУССКИЙ

ТЕХНИЧЕСКИЕ ХАРАКТЕРИСТИКИ

Указанные характеристики продуктов могут быть изменены без предварительного уведомления в связи с модернизацией функций устройства.

Спецификация модуля беспроводной ЛВС (TWFM-B003D)	
Стандартный	IEEE802.11a/b/g/n
Диапазон частот	2400—2483,5 МГц 5150—5250 МГц 5725—5850 МГц
Модуляция	ССК / OFDM / MIMO
Выходная мощность (Обычная)	802.11a: 11 дБм 802.11b: 15 дБм 802.11g: 13 дБм 802.11n - 2,4 ГГц: 13 дБм 802.11n - 5 ГГц: 13 дБм
Скорость передачи данных	802.11a/g: 54 Мбит/с 802.11b: 11 Мбит/с 802.11n: 300 Мбит/с
Усиление антенны (Обычное)	2400—2483,5 МГц: -2,5 дБи 5150—5250 МГц: -2,2 дБи 5725—5850 МГц: -2,9 дБи
Занимаемая полоса частот	802.11a/b/g: HT20 802.11n: HT20/40
<p>▪ Поскольку диапазон, используемый для страны, может отличаться, пользователь не может изменять и настраивать рабочую частоту. Этот продукт настроен в соответствии с таблицей частот в регионах.</p>	
	
Спецификация модуля Bluetooth (BM-LDS302)	
Стандартный	Bluetooth версии 3.0
Диапазон частот	2400 ~ 2483,5 МГц
Выходная мощность (Макс.)	10 дБм или ниже
Скорость передачи данных (Макс.)	3 Мбит/с
Дальность действия	На открытом пространстве приibl. 10 м
	



ИЕЛЕНУШЫ НҰСҚАУЛЫҒЫ ПЛАЗМАЛЫҚ ТЕЛЕДИДАР

Құрылғыны қолданар алдында осы нұсқаулықты мұқият оқып, анықтамалық құрал ретінде қолдану үшін сақтап қойыңыз.

Құрылғы "Электрлік және электрондық құрылғыларда кейбір қауіпті заттарды қолдануды шеткеу" Техникалық регламентінің талаптарына сәйкес келеді.

МАЗМҰНЫ

3 ЛИЦЕНЗИЯЛАР

3 АШЫҚ МӨТІН БАҒДАРЛАМАЛЫҚ ҚҰРАЛ ЕСКЕРТУІ

4 ҚАУІПСІЗДІК ЖӨНІНДЕГІ НҰСҚАУЛАР

10 3D кескіндерді көру (тек 3D модельдер)

12 ОРНАТУ ПРОЦЕДУРАСЫ

12 ЖИНАУ ЖӘНЕ ДАЙЫНДАУ

- 12 Орауыштан шығару
- 16 Бөлек сатылады
- 17 Бөлшектер мен түймелер
- 18 Теледидарды көтеру және жылжыту
- 19 Үстелге орнату
- 20 Қабырғаға орнату

21 ҚАШЫҚТАН БАСҚАРУ ҚҰРАЛЫ

22 СИҚЫРЛЫ ҚАШЫҚТАН БАСҚАРУ ҚҰРАЛЫНЫҢ ФУНКЦИЯЛАРЫ

- 23 Сиқырлы сермеу қашықтан басқару құралын тіркеу
- 23 Сиқырлы қашықтан басқару құралын пайдалану жолы
- 23 Сиқырлы қашықтан басқару құралын пайдаланудағы сақтандыру шаралары

24 ПАЙДАЛАНУШЫ НҰСҚАУЫН ПАЙДАЛАНУ

25 ТЕХНИКАЛЫҚ ҚЫЗМЕТ КӨРСЕТУ

- 25 Теледидарды тазалау
- 25 - Экран, жақтау, корпус және тірек
- 25 - Қуат сымы

25 АҚАУЛЫҚТАРДЫ ЖОЮ

26 СЫРТҚЫ БАСҚАРУ ҚҰРЫЛҒЫСЫН ОРНАТУ

26 ТЕХНИКАЛЫҚ СИПАТТАР

АБАЙЛАҢЫЗ

- «Абайлаңыз» деп белгіленген хабарды елемеген жағдайда, қатты жарақат алуыңыз мүмкін немесе қайғылы оқиғаға ұшырау немесе өлім қаупі бар.

ЕСКЕРТУ

- Ескерту хабарын елемеген жағдайда, жеңіл жарақат алуыңыз немесе өнім зақымдалуы мүмкін.

ЕСКЕРТПЕ

- Бұл ескертпе өнімді түсінуге және қауіпсіз пайдалануға көмектеседі. Өнімді пайдаланбас бұрын осы ескертпені мұқият оқып шығыңыз.

ЛИЦЕНЗИЯЛАР

Қолдау көрсетілетін лицензиялар модельге қарай әр түрлі болуы мүмкін. Лицензиялар туралы қосымша ақпаратты www.lg.com торабынан қараңыз.



Dolby Laboratories лицензиясымен өндірілген. «Dolby» және қос D таңбасы — Dolby Laboratories компаниясының сауда белгілері.



HDMI, HDMI логотипі және High-Definition Multimedia Interface — HDMI Licensing LLC компаниясының сауда белгілері немесе тіркелген сауда белгілері.



DIVX БЕЙНЕСІ ТУРАЛЫ: DivX® — Rovi Corporation компаниясының еншілес компаниясы болып келетін DivX ЖШС жасаған сандық бейне пішімі. Бұл — DivX бейнесін ойнататын ресми DivX Certified® құрылғысы. Қосымша ақпаратты және файлдарды DivX бейнелеріне түрлендіретін бағдарламалық құралды алу үшін divx.com торабына өтіңіз.

DIVX VIDEO-ON-DEMAND ТУРАЛЫ: сатып алынған DivX Video-on-Demand (талап бойынша бейне) (VOD) фильмдерін ойнату үшін бұл DivX Certified® құрылғысын тіркеу керек. Тіркеу кодын алу үшін, құрылғының параметрлерін орнату мәзірінен DivX VOD бөлімін табыңыз. Қосымша ақпарат пен тіркелуді аяқтау туралы толық ақпаратты vod.divx.com торабынан қараңыз.

«DivX Certified® HD 1080p, соның ішінде ақылы мазмұнды DivX® бейнелерін ойнатуға арналған.»

«DivX®, DivX Certified® және соған қатысты логотиптер — Rovi корпорациясының немесе оның еншілестерінің сауда белгілері және лицензия бойынша пайдаланылады.»

Келесі бір немесе бірнеше АҚШ патенттері қамтыған :
7,295,673; 7,460,668; 7,515,710; 7,519,274”



АҚШ-тың 5,956,674; 5,974,380; 6,487,535 нөмірлі патенттерінің және басқа АҚШ және дүние жүзіндегі шығарылған және күтудегі патенттердің лицензиясы бойынша жасап шығарылған. DTS, таңба және DTS пен таңба бірге – тіркелген сауда белгілері & DTS 2.0+Digital Out – DTS, Inc компаниясының сауда белгісі. Өнім бағдарламалық құралды қамтиды. © DTS, Inc. Барлық құқықтар қорғалған.

АШЫҚ МӘТІН БАҒДАРЛАМАЛЫҚ ҚҰРАЛ ЕСКЕРТУІ

Осы өнімдері GPL, LGPL, MPL және басқа да бастапқы коды ашық лицензиялардағы бастапқы коды алу үшін <http://opensource.lge.com> веб-торабына өтіңіз.

Бастапқы кодқа қоса, барлық қажетті лицензиялардың шарттарын, кепілдік міндеттерінен бас тарту құжаттарын және авторлық құқық туралы мәліметтерін алуға болады.

LG Electronics компаниясы тарату шығынын қамтитын ақыға (дерек тасығышының құны, жеткізу және өңдеу) opensource@lge.com мекенжайына электрондық пошта арқылы сұрау жіберілгенде бастапқы коды ықшам дискіде жеткізуді ұсынады. Бұл ұсыныс осы өнімді сатып алған уақыттан бастап үш (3) жыл ішінде жарамды болады.

ҚАУІПСІЗДІК ЖӨНІНДЕГІ НҰСҚАУЛАР

Өнімді қолданар алдында осы сақтық шараларын мұқият оқып шығыңыз.



⚠ АБАЙЛАҢЫЗ



- Теледидарды және қашықтан басқару құралын келесі орталарға қоймаңыз:
 - » Тікелей күн сәулесі түсетін жер
 - » Ылғалдылық жоғары аймақ, мысалы, ванна
 - » Пештер және жылуды тудыратын басқа құрылғылар сияқты кез келген жылу көзінің жанында
 - » Бу немесе май оңай әсер етуі мүмкін асхана есептегіштерінің немесе дымқылдаушылар ының жанында
 - » Жаңбыр немесе жел әсер ететін аймаққа
 - » Вазалар сияқты су ыдыстарының жанында

Әйтпесе, бұл өртке, электр тогының соғуына, дұрыс емес жұмыс істеуге немесе өнімнің деформациялануына әкелуі мүмкін.



- Өнімді шаң жиналатын жерге қоймаңыз. Бұл өрт шығу қаупін төндіруі мүмкін.



- Штепсель – ажырату құрылғысы. Штепсель пайдалануға дайын күйде қалуы керек.



- Қуат штепселін сулы қолмен ұстамаңыз. Оған қоса, сымның істікшесі сулы болса немесе шаң басып тұрса, қуат штепселін толық құрғатыңыз немесе шаңды сүртіп тастаңыз. Шамадан тыс ылғалдылыққа байланысты сізді ток соғуы мүмкін.



- Қуат сымын жерге қосылған ток көзіне жалғаңыз. (Жерге қосылған құрылғылардан басқа.) Сізді электр тогы соғуы немесе жарақаттануыңыз мүмкін.



- Қуат сымын толық бекітіңіз. Егер қуат сымы толық бекітілмесе, өрт шығуы мүмкін.



- Қуат сымының жылытқыш секілді ыстық заттарға тимеуін қадағалаңыз. Бұл өрт туындауына немесе электр тогының соғуына әкелуі мүмкін.



- Қуат сымдарының үстіне ауыр затты немесе өнімнің өзін қоймаңыз. Әйтпесе, өрт шығуы немесе электр тогы соғуы мүмкін.



- Жаңбырдың ішке ағып кіруін болдырмау үшін ғимараттың ішінде және сыртында антеннаны бүгіңіз. Бұл судың өнім ішін зақымдауына және электр тогының соғуына әкелуі мүмкін.



- Теледидарды қабырғаға бекіткенде, теледидардың артындағы қуат және сигнал кабельдерін ілу арқылы теледидарды орнатпаңыз. Бұл өрт туындауына, электр тогының соғуына әкелуі мүмкін.

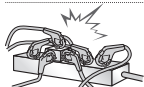

- Бір электр розеткасына тым көп электр құрылғыларын қоспаңыз. Әйтпесе, шамадан тыс қызуға байланысты өрт шығуы мүмкін.



- Сыртқы құрылғыларды қосып жатқанда өнімді түсіріп алмаңыз немесе оның құлап кетуіне жол бермеңіз. Әйтпесе, бұл жарақат алуға немесе өнімнің зақымдалуына әкелуі мүмкін.



- Ылғалға қарсы материалдар бумасын немесе винил орауышты балалар қол жеткізе алмайтын жерде ұстаңыз. Ылғалдыққа қарсы материалды жұту зиянды. Абайсызда жұтып қойған жағдайда, науқасты құстырып, жақын ауруханаға апарыңыз. Оған қоса, винил орауыш тұншығуға себеп болуы мүмкін. Балалардың қолы жетпейтін жерде сақтаңыз.



- Балалардың телевизорға жорғаламауын және асылып тұрмауын қадағалаңыз. Әйтпесе, теледидар аударылып, жарақаттауы мүмкін.



- Бала жұтып қоймауы үшін пайдаланылған батареяларды тиісті түрде тастаңыз. Бала жұтып қойған жағдайда дереу дәрігерге барыңыз.



- Қуат кабелінің бір ұшы қабырға розеткасына сұғылып тұрғанда, екінші ұшына өткізгіш (металл таяқша сияқты) енгізбеңіз. Оған қоса, қуат кабелін қабырға розеткасына жалғай салысымен ұстамаңыз. Сізді электр тогы соғуы мүмкін. (Үлгіге байланысты)

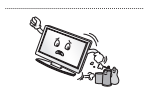

- Өнімнің жанына өртенгіш заттар қоймаңыз немесе сақтамаңыз. Өртенгіш заттарды ұқыпсыз пайдаланудан жарылыс немесе өрт шығу қаупі пайда болады.



- Өнімнің ішіне тиын, шаш түйрегіштері секілді темір заттарды, таяқшалар немесе сымды, қағаз, шырпы секілді тез өртенгіш заттарды салмаңыз. Балалар ерекше назар аударуы керек. Электр тогы соғуы, өрт шығуы немесе жарақат алынуы мүмкін. Егер өнімнің ішіне бөгде зат түсіп кетсе, оны өшіріп, қызмет көрсету орталығына хабарласыңыз.



- Өнімге су сеппеңіз немесе өртенгіш заттармен сүртпеңіз (еріткіш немесе бензол). Өрт шығуы немесе ток соғуы мүмкін.

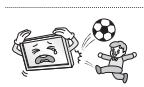

- Өнімнің соғылуына немесе бір нәрселердің үстіне құлап кетуін болдырмаңыз немесе экранын ұрмаңыз. Жарақаттануыңыз немесе өнім зақымдалуы мүмкін.



- Өнімді немесе оның антеннасын ешқашан найзағай немесе дауыл кезінде ұстамаңыз. Сізді электр тогы соғуы мүмкін.

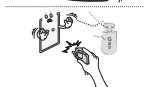

- Қабырғарозеткасын, онда газ жылыстауы орын алса ұстамаңыз. Терезені ашып, бөлмені желдетіп алыңыз. Бұл өрт шығуына немесе ұшқын пайда болуына әкелуі мүмкін.



- Өнімді өз бетіңізше бөлшектеуші, жөндеуші немесе өзгертуші болмаңыз. Өрт шығуы немесе ток соғуы мүмкін. Тексерту, калибрлеу немесе жөндету үшін қызмет көрсету орталығына хабарласыңыз.



- Келесі жағдайлардың кез келгені орын алса, өнімді дереу ажыратып, жергілікті қызмет көрсету орталығына хабарласыңыз.
 - Өнімге соққы әсер етті
 - Өнім зақымдалды
 - Өнімге бөгде заттар кірді
 - Өнімнен түтін немесе оғаш иіс шықтыБұл өрт шығуына немесе электр тогы соғуына әкелуі мүмкін.



- Егер өнімді ұзақ уақыт қолданбайтын болсаңыз, қуат кабелін өнімнен ажыратып тастаңыз. Шаңның жиналуы өрт шығуына немесе изоляцияның бұзылуы тоқтың жылыстауына, электр тогының соғуына немесе өртке әкелуі мүмкін.



- Аппаратқа су тамшыламауы немесе шашырамауы тиіс немесе оның үстіне ваза секілді су құйылған заттарды қоюға болмайды.

⚠ ЕСКЕРТУ



- Өнімді радио толқындар пайда болмайтын жерге орнатыңыз.



- Құлап түссе де антеннаның қуат желілеріне тимеуін қамтамасыз ету үшін сыртқы антенна мен қуат желілерінің арасында жеткілікті қашықтық болуы керек.
Бұл ток соғу қаупіне себеп болуы мүмкін.

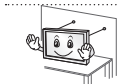

- Өнімді тұрақсы сөрелер немесе көлбеу беттер сияқты орындарда орнатпаңыз. Сондай-ақ, діріл бар немесе өнім толығымен тұрмайтын орындарды пайдаланбаңыз.
Әйтпесе, өнім құлап немесе аударылып, жарақаттауы немесе өнімді зақымдауы мүмкін.

- Мониторды қабырғаға орнату керек болса, VESA стандартты орнату интерфейсін (қосымша бөлшектер) өнімнің артқы жағына бекітіңіз. Қабырғаға орнату интерфейсін (қосымша бөлшектер) пайдаланып, теледидарды орнатқанда, түсіп кетпейтіндей мұқият бекітіңіз.

- Тек өндіруші көрсеткен қосымша жабдықтарды қолданыңыз.



- Антеннаны орнатқанда білікті қызмет көрсету маманнан кеңес алыңыз.
Бұл өрт шығу қаупін немесе электр тогының соғуына әкелуі мүмкін.



- Теледидарды көргенде экран диагоналінің ұзындығынан 5-7 еселік қашықтықты сақтау ұсынылады.
Теледидарды ұзақ уақыт көргеннен кейін көзіңіз бұлдырауы мүмкін.



- Тек көрсетілген батарея түрін пайдаланыңыз.
Бұл қашықтан басқару құралын зақымдауы мүмкін.



- Жаңа батареяларды ескі батареялармен араластырмаңыз.
Бұл батареялардың шамадан тыс қызуын және ағып кетуін тудыруы мүмкін.

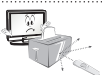

- Қашықтан басқару құралы мен сенсордың арасында еш нәрсе тұрмауын тексеріңіз.



- Қашықтан басқару құралының сигналына күн сәулесі немесе басқа күшті жарық кедергі тигізуі мүмкін. Бұл жағдайда бөлмені күңгірттеңіз.



- Бейне ойын консольдері сияқты сыртқы құрылғыларды жалғау алдында жалғау кабельдерінің ұзындығы жеткілікті екенін тексеріңіз.
Әйтпесе, өнім құлап немесе аударылып, жарақаттауы немесе өнімді зақымдауы мүмкін.



- Өнімді қуат сымын қабырға розеткасына қосу немесе шығару арқылы қосып/өшірмеңіз. (Штепсельдік ұшты қосқыш ретінде пайдаланбаңыз.) Бұл механикалық ақаулық немесе сымнан электр тогының соғуына әкелуі мүмкін.

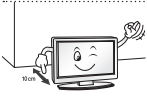

- Өнімнің шамадан тыс қызуын болдырмау үшін төмендегі орнату туралы нұсқауларды орындаңыз.
 - Өнім мен қабырғаның арасындағы қашықтық 10 см көбірек болуы керек.
 - Өнімді желдетілмейтін жерге (мысалы, кітап сөресіне немесе шкафқа) қоймаңыз.
 - Өнімді кілем немесе жастық үстіне орнатпаңыз.
 - Ауа тесігін төсемнің немесе перденің жауып тұрмағанын тексеріңіз.

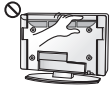

- Теледидарды ұзақ уақыт қарап отырған кезде желдеткіш тесіктеріне қолыңызды тигізбеңіз, себебі олар ыстық болуы мүмкін. Бұл өнімнің жұмыс жағдайына әсер етпейді.



- Штепсельдік ұшта немесе розеткада шаң жиналуын болдырмаңыз. Бұл өрт шығу қаупін төндіруі мүмкін.

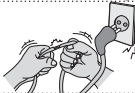

- Қуат сымын орау, бұрмалау, қысу, есікпен жабу немесе үстінен басу секілді физикалық немесе механикалық зақым тиюден қорғаңыз. Штепсельдерге, розеткаларға және құрылғыдан сым шығатын жерге ерекше көңіл бөліңіз.



- Панелін қолыңызбен немесе тырнақ, қарындаш немесе қалам секілді өткір затпен қатты баспаңыз немесе үстін сырмаңыз.



- Экранды ұзақ уақыт ұстамаңыз немесе саусақты (саусақтарды) тигізбеңіз. Олай істегенде, экранда уақытша бұрмалану орын алуы мүмкін.



- Өнімді тазалаған кезде, қуат сымын розеткадан ажыратып, сырып алмау үшін жұмсақ шүберекпен ақырын сүртіңіз. Шамадан тыс қысым сызаттарды немесе түстің кетуін тудыруы мүмкін. Су бүркіменіз немесе ылғалды шүберекпен сүртпеңіз. Өнімді және оның панелін зақымдауы мүмкін әйнек тазалағышын, кәлікті немесе жылтыратқыш заттарды, абразивті заттарды немесе балауызды, бензинді, алкогольді, т.б. ешқашан пайдаланбаңыз. Әйтпесе, бұл өртке, электр тогының соғуына немесе өнімнің зақымдалуына (деформация, тот басу немесе бұзылу) әкелуі мүмкін.

- Бұл өнім айнаымалы ток розеткасына қосылатын болғандықтан, ол айнаымалы ток көзінен ҚОСҚЫШ арқылы сөндірсеңіз де, ажыратылмайды.



- Кабельді ажыратқанда, штепсельден ұстап ажыратыңыз. Қуат кабельдерінің ішіндегі сымдар ажыратылса, бұл өрт тудыруы мүмкін.



- Өнімді жылжитқанда, алдымен қуатты өшіріңіз. Содан кейін, қуат кабельдерін, антенна кабельдерін және барлық жалғау кабельдерін ажыратыңыз. Теледидар немесе қуат сымы зақымдалып, бұл өрт немесе электр тогының соғу қаупін тудыруы мүмкін.



- Өнімді жылжитқанда немесе орауыштан шығарғанда, жұп болып жұмыс істеңіз, өйткені өнім ауыр. Әйтпесе, бұл жарақат алуға әкелуі мүмкін.



- Өнімнің ішкі бөлімдерін тазалау үшін жылына бір рет қызмет көрсету орталығына хабарласыңыз. Шаң жиналып қалса, механикалық ақаулықтар пайда болуы мүмкін.



- Бүкіл қызмет көрсетуді білікті қызмет көрсету қызметкерлеріне жіберіңіз. Өнім қуат сымы немесе штепсельдік ұшы зақымдалған болса, оған су тиіп немесе үстіне заттар түсіп кеткен болса, жабдыққа жаңбыр немесе ылғалды заттар тисе, ол дұрыс жұмыс істемей тұрса немесе құлап қалған және тағы да басқаша зақымдалған болса, қызмет көрсетуді қажет етеді.



- Ұстағанда, өнім салқын көрінсе, қосылғанда өнім «жыпылықтауы» мүмкін. Бұл қалыпты жағдай, өнімдегі ақау емес.



- Бұл панель – ажыратымдылығы екі миллионға алты миллион пиксел болатын жоғары технология өнімі. Панельде өлшемі 1 б/м майда қара нүктелерді және/немесе жарық түсті нүктелерді (қызыл, көк немесе жасыл) көруіңіз мүмкін. Бұндай дыбыстың шығуы өнімнің жұмыс сапасы мен сенімділігіне әсер етпейді. Сондай-ақ, бұл құбылыс үшінші тарап өнімдерінде орын алады және алмастыруға немесе ақшаны қайтаруға жатпайды.



- Көру күйіне (сол/оң/үсті/асты) байланысты панельдің әр түрлі жарықтығын және түсін табуға болады. Сондай-ақ, бұл құбылыс панельдің сипаттамасына байланысты орын алады. Ол өнімнің жұмысына қатысты емес, әрі ақаулық болып табылмайды.

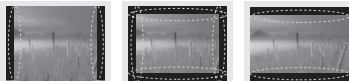

- Қозғалыссыз кескінді (мысалы, тарату арнасының логотипі, экрандағы мәзір, бейне ойынынан алынған көрініс) ұзақ уақыт бойы көру экранды зақымдап, кескіннің сақталуына әкелуі мүмкін. Бұл қалдық кескін ретінде белгілі. Бұл кепілдік өнімдегі қалдық кескінді қамтымайды. Теледидар экранында ұзақ уақыт бойы бекітілген кескінді көрсетпеңіз (СҚД үшін 2 сағат немесе одан көп, плазма дисплейі үшін 1 сағат немесе одан көп). Сондай-ақ, егер теледидардың кадр пішімі ұзақ уақыт бойы 4:3 болса, экранның жоғарғы және төменгі жағында кескін ізі пайда болуы мүмкін. Сондай-ақ, бұл құбылыс үшінші тарап өнімдерінде орын алады және алмастыруға немесе ақшаны қайтаруға жатпайды.

■ **Шығарылған дыбыс**

Тырс еткен дыбыс: теледидарды көріп отырғанда немесе өшіргенде шығатын дыбыс, температура мен ылғалдылыққа байланысты пластикалық жылу сығылуы нәтижесінде пайда болады. Бұл дыбыс — температура деформациясы талап етілетін барлық өнімдер үшін ортақ құбылыс. Электр тізбегінің гүілдеген/панельдің дызылдаған дыбыс шығаруы: өнімді істету үшін тоқтың үлкен мөлшерін жеткізгенде, жылдамдығы жоғары коммутация схемасынан шығады. Өнімге байланысты әртүрлі болады. Бұндай дыбыстың шығуы өнімнің жұмыс сапасы мен сенімділігіне әсер етпейді.

3D кескіндерді көру (тек 3D модельдер)

АБАЙЛАҢЫЗ

Көру ортасы

- Көру уақыты
 - 3D мазмұнды көргенде, сағат сайын 5 - 15 минуттық үзілістер жасаңыз. 3D мазмұнды ұзақ уақыт бойы көру бастың ауыруын, бас айналуын, қалжырауды немесе көзге жүктеме түсуін тудыруы мүмкін.

Фотосезгіштік ұстамасы немесе созылмалы ауруы бар адамдар

- 3D мазмұндағы жыпықтайтын жарықты көргенде, кейбір пайдаланушыларда ұстама немесе әдеттен тыс белгілер болуы мүмкін.
- Құсқыңыз келсе, жүкті болсаңыз және/немесе эпилепсия, жүрек ауруы немесе қан тамыр ауруы, т.б. сияқты созылмалы ауруыңыз болса, 3D бейнелерді көрмеңіз.
- 3D мазмұндар стерео соқырлыққа немесе стерео аномалиясына шалдыққан адамдарға ұсынылмайды. Қос кескіндерді көру немесе көруде ыңғайсыздық пайда болуы мүмкін. Егер сізде страбизм (қылилық), амблиопия (нашар көру) немесе астигматизм болса, тереңдікті сезуде мәселенің болуы мүмкін және қос кескіндерге байланысты қалжырауды сезуіңіз мүмкін.
- Орташа үлкендермен салыстырғанда жиірек үзілістер жасау ұсынылады.
- Егер көру қабілетіңіз оң және сол көзіңізде әр түрлі болса, 3D мазмұнды көру алдында көру қабілетіңізді тексертіңіз.

3D мазмұнды көруді тоқтатуды немесе одан ұстануды қажет ететін белгілер

- 3D мазмұнды ұйықтамаудан, тым көп жұмыс істегеннен немесе ішкеннен қалжырауды сезінгенде көрмеңіз.
- Осы белгілерді сезгенде, 3D мазмұнды пайдалануды/көруді тоқтатыңыз және белгі кеткенше жеткілікті демалыңыз.
 - Бұл белгілер кетпесе, дәрігерге қаралыңыз. Белгілер бас ауыруын, көздің алмасының ауыруын, бас айналуы, жүрек айнуын, тез жүрек соғуын, бұлдырауды, ыңғайсыздықты, қос кескінді, көру ыңғайсыздығын немесе қалжырауды қамтиды.

! ЕСКЕРТУ

Көру ортасы

- Көру қашықтығы
 - 3D пішіміндегі бейнелерді экран диагоналінің ұзындығынан екі еселік қашықтықта көруді ұсынамыз. 3D мазмұнды көргенде ыңғайсыздықты сезінсеңіз, теледидардан алыстау отырыңыз.
- Көру күйі
 - Экранның ортасына көз деңгейінде, басты тік алға қаратып қараңыз. Өйтпесе, 3D мазмұнды тиісті түрде көрмеуіңіз мүмкін.

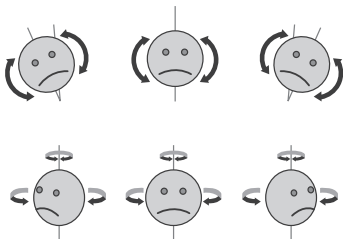

Көру жасы

- Сәбилер/балалар
 - 5 жастан төмен балалар үшін 3D мазмұнды пайдалану/көруге тыйым салынады.
 - 10-нан төмен жастағы балалар шамадан тыс жауап береді және тым әсерленеді, өйткені олардың көздері жетілуде (мысалы: экранды түрту әрекеті немесе оған секіру әрекеті. 3D мазмұнды көріп отырған балаларға ерекше назар аудару керек.
 - Балалардың 3D көрсетілімдердегі бинокулярлық диспараттығы үлкендерден жоғарырақ, өйткені көздерінің арасындағы қашықтық үлкендердікінен қысқарақ. Сондықтан олар бір 3D кескіні үшін үлкендермен салыстырғанда көбірек стереоскопиялық тереңдікті алады.
- Жасөспірімдер
 - 19-дан төмен жасөспірімдер 3D мазмұндағы жарықтың әсерінен сезімталдықпен жауап беруі мүмкін. Оларға шаршап тұрғанда 3D мазмұнды көруден ұстануға кеңес беріңіз.
- Қариялар
 - Қариялар жастарға қарағанда азырақ 3D әсерін түйсінеді. Теледидарға ұсынылғаннан жақынырақ қашықтықта отырмаңыз.

3D көзілдірігін қолдану кезіндегі ескертулер

- LG 3D көзілдірігін пайдаланыңыз. Өйтпесе, 3D бейнелерді тиісті түрде көрмеуіңіз мүмкін.
- 3D көзілдірігін қалыпты көзілдіріктің, күннен қорғайтын немесе қорғаныс көзілдірігінің орнына пайдаланбаңыз.
- Өзгертулер енгізген 3D көзілдірікті пайдалану көзге жүктеме түсіруі немесе кескінді бұрмалауы мүмкін.
- 3D көзілдірігін қатты ыстық немесе суық температурада ұстамаңыз. Бұл деформациялануды тудырады.
- 3D көзілдірігі нәзік және оңай сызылады. Линзаларды сүрткенде ерқашан жұмсақ, таза шүберекті пайдаланыңыз. 3D көзілдірігінің линзаларын өткір заттармен қырмаңыз немесе оларды химиялық заттармен сүртпеңіз.
- Флюоресцентті шамдармен немесе үш толқынды ұзындығы бар шамдармен 3D бейнелерді көргенде, экран жыпылықтап көрінуі мүмкін. Бұл орын алғанда, шамды өшіріңіз немесе төмен бағыттаңыз.
- Басқа электрондық немесе байланыс құрылғыларын өшіру немесе теледидардан ары қою керек, өйткені олар кедергі тудырып, 3D функциясының дұрыс жұмыс істеуіне кедергі жасауы мүмкін.
- Теледидарды жатып көргенде, 3D кескіндер күңгірттеу болып көрінуі немесе көрінбеуі мүмкін.

**ЕСКЕРТПЕ**

- Көрсетілген бейне теледидарда көрсетілгеннен өзгеше болуы мүмкін.
- Теледидардың экрандық дисплейі нұсқаулықта көрсетілгеннен сәл өзгешелеу болуы мүмкін.
- Бар мәзірлер мен опциялар сіз қолданатын кіріс көзінен немесе өнім үлгісінен өзгешелеу болуы мүмкін.
- Болашақта бұл теледидарға жаңа мүмкіндіктер қосылуы мүмкін.
- Тұтынылатын қуат мөлшерін азайту мақсатында теледидарды күту режиміне қоюға болады. Егер біраз уақыт қарамайтын болса, теледидарды өшіріп қою қажет. Бұл тұтынылатын қуат мөлшерін азайтады.
- Кескін жарқындығының деңгейі төмендетілсе, қолданыс үстінде тұтынылатын қуат мөлшері айтарлықтай азайып, бұл өз ретінде жалпы қуат ақысын азайтады.

ОРНАТУ ПРОЦЕДУРАСЫ

- 1 Буманы ашып, барлық қосалқы құралдар қамтылғанын тексеріңіз.
- 2 Тіректі теледидарға бекітіңіз.
- 3 Сыртқы құрылғыны теледидарға жалғаңыз.
- 4 Желілік қосылым қол жетімді екенін тексеріңіз.
Теледидардың желі функцияларын тек желіге қосылғанда пайдалануға болады.

ЖИНАУ ЖӘНЕ ДАЙЫНДАУ

Орауыштан шығару

Өнімнің қорабында төмендегі заттардың бар екенін тексеріңіз. Кейбір қосалқы құралдары жетіспесе, өнімді сатып алған жергілікті дилерге хабарласыңыз. Нұсқаулықтағы суреттер өнімнің және бірге берілген заттардың нақты түрінен өзгеше болуы мүмкін.

**ЕСКЕРТУ**

- Қауіпсіздікті қамтамасыз етіп, өнімнің жұмыс мерзімін арттыру үшін, мақұлданбаған өнімдерді пайдаланбаңыз.
- Мақұлданбаған өнімдерді пайдаланудан туындаған зақымдар немесе залал кепілдікке кірмейді.
- Кейбір модельдердің экранына жұқа қабат бекітілген және оны алып тастау керек.

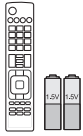

Қашықтан басқару құралы және батареялар (AAA)
(21-бетті қараңыз)

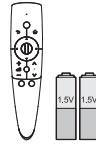

Сиқырлы сермеу қашықтан басқару құралы (AA)
(Тек 50/60PM97**)
(22-бетті қараңыз)



Пайдаланушы нұсқаулығы



Сүртетін шүберек
(Үлгіге байланысты)
Оны корпустан шаңды кетіру үшін пайдаланыңыз.



Қуат сымы



Қуат сымының ұстағышы
(А-4 бетті қараңыз)



Қорғағыш қақпақ
(А-4 бетті қараңыз)

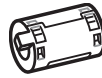

Феррит өзегі
(Үлгіге байланысты)
(14-бетті қараңыз)



Кабель ұстағышы
(Үлгіге байланысты)
(А-4 бетті қараңыз)



3D көзілдірігі
(AG-350)
(Үлгіге байланысты)

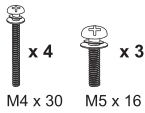

Құрастыру бұрандасы
(Тек 42/50PM47**, 50/60PM67**, 50PM68**, 50PM97**)
(А-3 бетті қараңыз)

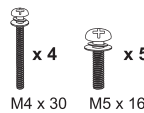

Құрастыру бұрандасы
(Тек 60PM68**, 60PM97**)
(А-3 бетті қараңыз)

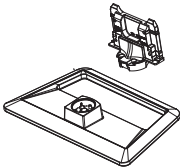

Тірек корпусы / тірек негізі
(Тек 42/50PM47**, 50/60PM67**)
(А-3 бетті қараңыз)

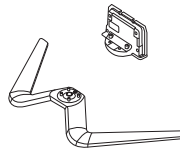

Тірек корпусы / тірек негізі
(Тек 50/60PM68**, 50/60PM97**)
(А-3 бетті қараңыз)



Кабель басқару Құралы
(Тек 50/60PM68**, 50/60PM97**)
(А-3 бетті қараңыз)



Оқшаулағыш
(Үлгіге байланысты)
(15-бетті қараңыз)

! ЕСКЕРТПЕ

- Өніммен бірге берілген заттар оның үлгісіне қарай әртүрлі болуы мүмкін.
- Өнім сипаттамалары немесе осы нұсқаулықтың мазмұны өнім функцияларының жетілдірілуіне байланысты алдын ала ескертусіз өзгертілуі мүмкін.

Феррит өзегін пайдалану әдісі

1 Қомпьютердің дыбыс кабеліндегі электрмагниттік кедергілерді азайту үшін феррит өзегін пайдаланыңыз. Компьютердің дыбыс кабелін феррит өзегіне үш рет ораңыз. Феррит өзегін теледидарға жақын қойыңыз.

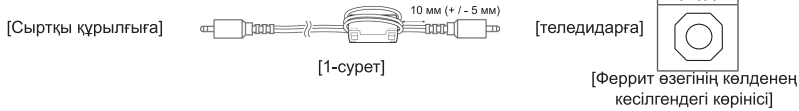

2 Қуат кабеліндегі электрмагниттік кедергілерді азайту үшін феррит өзегін пайдаланыңыз. Қуат кабелін феррит өзегіне бір рет ораңыз. Феррит өзегін теледидарға және қабырға розеткасына жақын қойыңыз.

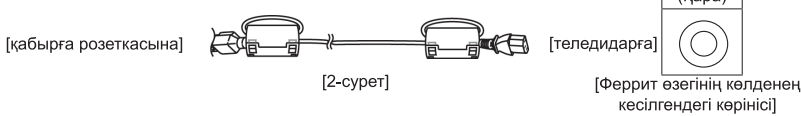

3 Феррит өзегін LAN кабеліндегі электрмагниттік кедергіні азайту үшін пайдаланыңыз. LAN кабелін феррит өзегіне үш рет ораңыз. Феррит өзегін теледидар мен сыртқы құрылғыға жақын қойыңыз.

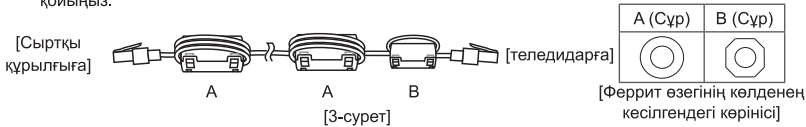

4 Феррит өзегін құрамдас Y, Pb, Pr, L, R кабелінде электрмагниттік кедергіні азайту үшін пайдаланыңыз. Құрамдас Y, Pb, Pr, L, R кабелін феррит өзегіне бір рет ораңыз. Феррит өзегін теледидарға жақын қойыңыз.

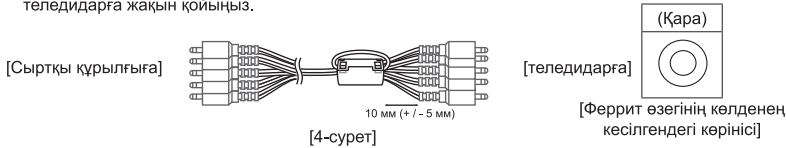

- Егер алты феррит өзек болса, 1, 2 және 3-суретте көрсетілгендей орындаңыз.
- Егер жеті феррит өзек болса, 1, 2, 3 және 4-суретте көрсетілгендей орындаңыз.

• Оңтайлы байланыс болу үшін, HDMI кабельдері және USB құрылғылары ұштарының қалыңдығы 10 мм-ден және ені 18 мм-ден аспауы керек. USB кабелі немесе USB жад істікшесі теледидардың USB ұясына сыймаса, USB 2,0 қолдайтын ұзарту кабелін пайдаланыңыз.

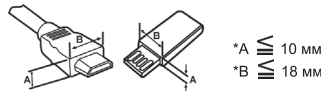

! ЕСКЕРТПЕ

- Антеннаны оқшаулағышты орнату нұсқаулығы
 - Теледидар мен антеннаны жерге тұйықтау арасындағы кернеуде айырмашылық болғанда теледидарды орнату үшін осыны пайдаланыңыз.
 - » Теледидар мен антеннаны жерге тұйықтау арасындағы кернеуде айырмашылық болса, антенна байланысы қызып кетуі мүмкін және артығырақ қызып кетсе, апат болуы мүмкін.
 - Теледидар қарап отырғанда теледидар антеннасынан қуат кернеуін дұрыс шығару арқылы қауіпсіздікті арттыруға болады. Оқшаулағышты қабырғаға орнату ұсынылады. Егер оны қабырғаға орнату мүмкін болмаса, теледидарға орнатыңыз. Орнатқаннан кейін антенна оқшаулағышын ажыратпаңыз.
 - Бастамас бұрын теледидар антеннасының жалғанын тексеріңіз.

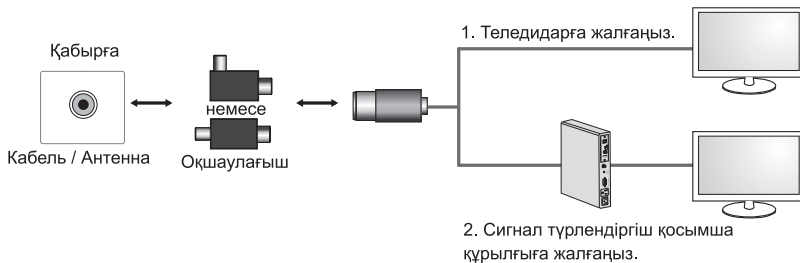

Оқшаулағыштың бір ұшын кабель/антенна ұясына, ал екінші ұшын теледидарға немесе сигнал түрлендіргіш қосымша құрылғыға жалғаңыз.

«Жабдық ғимарат құрылысындағы қорғау жермесіне қуат желісі қосылымы арқылы немесе қорғау жермесіне, сондай-ақ, коаксиалды кабельді қолданатын кабельді тарату жүйесіне жалғанатын басқа жабдық арқылы жалғанған жабдық кейбір жағдайларда өрт қаупін тудыруы мүмкін. Кабельді тарату жүйесіне қосылым нақты жиілік ауқымынан төмен электр оқшаулауын беретін құрылғы арқылы беріледі (гальваникалық ажыратқыш, EN 60728-11 тарауын қараңыз)»

РЖ оқшаулағышты қолданғанда сигнал сезімталдығы кішкене жоғалуы мүмкін.

Бөлек сатылады

Бөлек сатып алынатын бұйымдар сапаны жақсарту үшін еш ескертусіз өзгертілуі мүмкін. Осы заттарды сатып алу үшін дилеріңізге хабарласыңыз. Бұл құрылғылар белгілі бір модельдерде ғана жұмыс істейді.



AG-S3**
3D көзілдірігі

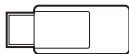

AN-WF100
Сымсыз LAN



AN-MR300
Сиқырлы сермеу қашықтан басқару құралы

Үйлесімділік	PM47**	PM67**	PM68**	PM97**
AG-S3** 3D көзілдірігі	•	•	•	•
AN-WF100 Сымсыз LAN	•	•		
AN-MR300 Сиқырлы сермеу қашықтан басқару құралы	•	•	•	•

Үлгі аты немесе дизайны өнім функциясының жаңартылуына, өндіруші жағдайларына немесе саясаттарына байланысты өзгертілуі мүмкін.

Бөлшектер мен түймелер

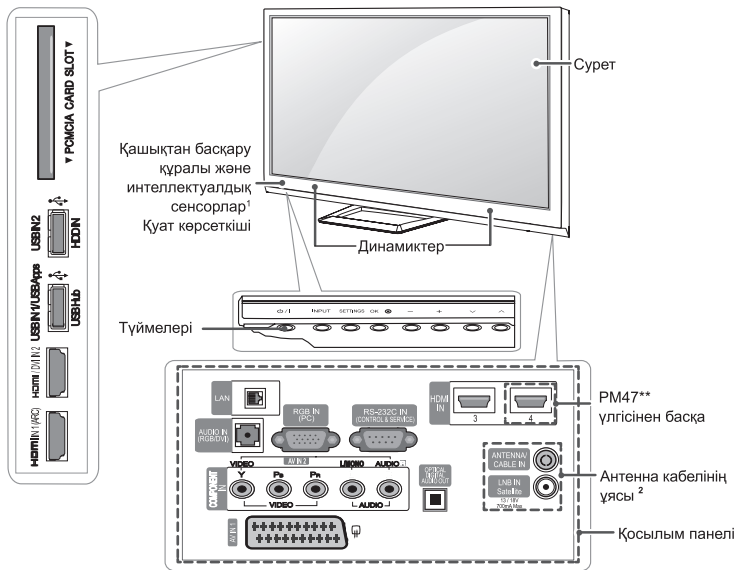

ҚАЗАҚШТА

Түйме	Сипаттамасы
⏻ / ⏪	Қуатты қосады немесе өшіреді.
INPUT	Сигнал көзін өзгертеді.
SETTINGS	Негізгі мәзірлерге кіреді немесе енгізілген ақпаратты сақтап, мәзірлерден шығады.
OK	Бөлектелген мәзір параметрін таңдайды немесе енгізілген ақпаратты растайды.
- +	Дыбыс деңгейін реттейді.
✓ ^	Сақталған бағдарламалар ішінде жылжиды.

1 Интеллектуалдық сенсор - қоршаған ортаға негізделіп бейне сапасын және жарықтықты лайықтайды.

2 Антенна кабелінің ұясы - Үлгілер антенна кабелінің ұясынан басқаша болады.

Теледидарды көтеру және жылжыту

Теледидарды жылжытқанда немесе көтергенде, теледидарды сырылу және зақымнан қорғап, түріне және көлеміне қарамастан қауіпсіз түрде тасымалдау үшін, төмендегі ақпаратты оқыңыз.

ҚАЗАҚША



ЕСКЕРТУ

- Өрқашан экранға тиюді болдырмаңыз, өйткені бұл экранның зақымдалуына әкелуі мүмкін.
- Теледидарды зауытта салынған қорабында немесе орамында тасымалдаған жөн.
- Теледидарды жылжыту немесе көтеру үшін, алдымен қуат сымын және барлық кабельдерді ажырату керек.
- Теледидарды ұстағанда, зақымды болдырмау үшін экран сізге қарамай тұруы керек.

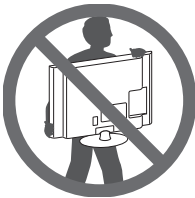

- Теледидар жақтауының жоғарғы жағы мен түбін жақсылап ұстаңыз. Мөлдір бөлікті, динамикті немесе динамик торының аймағын ұстамаңыз.

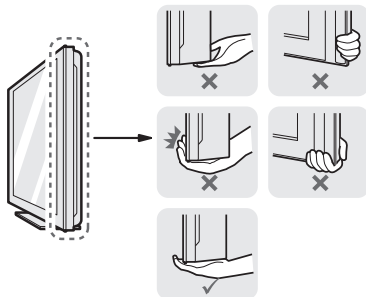

- Үлкен теледидарды кемінде 2 адам тасымалдауы керек.
- Теледидарды қолмен тасымалдағанда, төмендегі суретте көрсетілгендей ұстау керек.

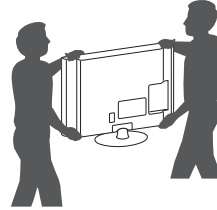

- Тасымалдағанда, теледидарды қатты шайқамаңыз.
- Тасымалдағанда, теледидарды тігінен ұстаңыз. Жанына жатқызбаңыз және сол немесе оң жағына қарай еңкейтпеңіз.

Үстелге орнату

- Теледидарды көтеріп, үстелге тігінен қойыңыз.
 - Тиісті түрде желдету үшін, қабырғадан 10 см (ең азы) бос орын қалдырыңыз.

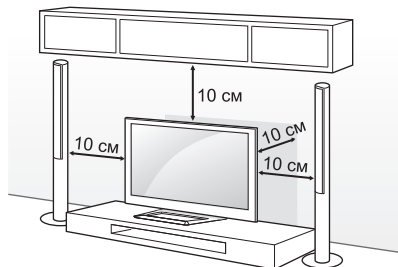

- Қуат сымын қабырғадағы розеткаға қосыңыз.

! ЕСКЕРТУ

- Теледидарды жылу көзінің жанына немесе үстіне қоймаңыз. Өрт шығуы немесе басқа зақым орын алуы мүмкін.

Теледидар бұрышын көруге ыңғайлы лайықтау

(Бұл функция барлық үлгілер үшін мүмкін емес.)
Теледидардың бұрышын көруге лайықтағанда 20 градус солға немесе оңға бұрыңыз және теледидардың бұрышын көруге лайықтаңыз.

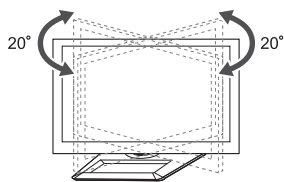

! ЕСКЕРТУ

- Өнімнің бұрышын реттегенде, саусақтарыңызға сақ болыңыз.
- » Қолдарды немесе саусақтарды қысып алу жарақат тигізуі мүмкін. Егер өнімді тым қатты қисайтса, ол құлап, зақым немесе жарақат тудыруы мүмкін.

Теледидарды қабырғаға бекіту

(Бұл функция барлық үлгілер үшін мүмкін емес.)

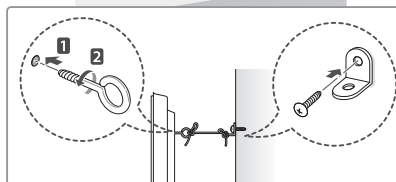
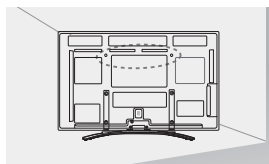

- Сақиналы болттарды немесе теледидардың артқы жағындағы кронштейндер мен болттарды кіргізіп, тартыңыз.
 - Сақиналы болттардың орнында басқа болттар болса, алдымен соларды шығарып алыңыз.
- Қабырға кронштейндерін болттармен теледидар артындағы қабырға кронштейні мен сақиналы болттардың орнын сәйкестендіріңіз.
- Сақиналы болттарды және қабырға кронштейндерін мықты баумен тартып байлап қойыңыз. Бауды тегіс бетке көлденеңінен ұстаңыз.

! ЕСКЕРТУ

- Балалардың теледидарға шықпауын және асылып тұрмауын қадағалаңыз.

! ЕСКЕРТПЕ

- Теледидар теңселмей тұратын мықты және үлкен үстел немесе тұпқойманы пайдаланыңыз.
- Кронштейн, тростар, болттармен жабдықталмайды. Қосымша керек-жарақтарды жергілікті диллерлерден бөлек сатып алуыңызға болады.

Қабырғаға орнату

Теледидардың артындағы қабырғаға бекіту кронштейнін орнатып, кронштейнді еденге перпендикуляр қабырғаға орнатыңыз. Теледидарды басқа құрылыс бөліктеріне орнату үшін, білікті мамандарға хабарласыңыз. LG компаниясы қабырғаға бекітуді білікті кәсіби орнатушы орындауын ұсынады.

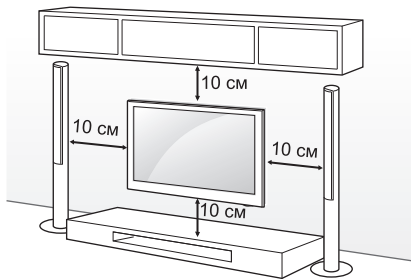

Міндетті түрде VESA стандартына сәйкес келетін бұрандаларды және қабырғаға бекіту қапсырмасын қолданыңыз. Қабырғаға бекіту жинақтарының стандартты өлшемдері төмендегі кестеде берілген.

Бөлек сатылады (қабырғаға бекіту қапсырмасы)

Үлгі	42/50PM47** 50PM67** 50PM68** 50PM97**	60PM67** 60PM68** 60PM97**
VESA (A x B)	400 x 400	600 x 400
Стандартты бұранда	M6	M8
Бұрандалар саны	4	4
Қабырғаға кронштейні	PSW400B, PSW400BG	PSW600B, PSW600BG

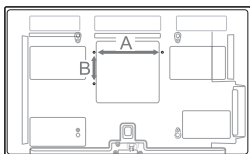

! ЕСКЕРТУ

- Алдымен қуатты ажыратыңыз, содан кейін теледидарды жылжытыңыз немесе орнатыңыз. Әйтпесе, электр тоғы соғуы мүмкін.
- Төбеге немесе қысық қабырғаға орнатылса, теледидар құлап, ауыр жарақат тудыруы мүмкін. Рұқсат етілген LG қабырға бекіткішін пайдаланыңыз және жергілікті дилерге немесе білікті қызметкерлерге байланысыңыз.
- Бұрандаларды тым қатты бұрамаңыз: теледидар зақымданып, кепілдік күшін жоюы мүмкін.
- VESA стандартына сәйкес келетін бұрандалар мен қабырға бекітпелерін қолданыңыз. Дұрыс қолданбау немесе сәйкес келмейтін қосалқы құралды пайдалану нәтижесінде болған зақымдар мен жарақаттар кепілдікке кірмейді.

! ЕСКЕРТПЕ

- VESA стандартты бұранда сипаттамаларында берілген бұрандаларды ғана пайдаланыңыз.
- Қабырғаға бекіту жинағына орнату нұсқаулығы мен қажетті бөлшектер кіреді.
- Қабырғаға бекіту қапсырмасы қосымша бөлшек болып табылады. Қосымша қосалқы құралдарды жергілікті дилерден алуға болады.
- Бұрандалардың ұзындығы қабырға бекітпесіне байланысты әртүрлі болуы мүмкін. Дұрыс ұзындықтың таңдалғандығына көз жеткізіңіз.
- Қосымша ақпаратты қабырғаға бекіту тетігімен берілген нұсқаулықтан қараңыз.

ҚАШЫҚТАН БАСҚАРУ ҚҰРАЛЫ

Бұл нұсқаулықтағы сипаттамалар қашықтан басқару құралындағы түймелерге негізделген.

Берілген нұсқаулықты мұқият оқып, теледидарды дұрыс пайдаланыңыз.

Батареяларды (1,5 В ААА) ауыстыру үшін, батарея қақпағын ашып, батареяларды ⊕ және ⊖ жақтарын ішіндегі белгілерге келтіріп салыңыз да, батарея қақпағын жабыңыз.

Батареяларды алу үшін орнату әрекеттерін кері ретпен орындаңыз.

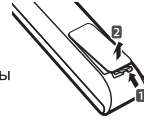

ЕСКЕРТУ

- Ескі және жаңа батареяларды бірге салмаңыз. Қашықтан басқару құралы зақымдануы мүмкін.

Қашықтан басқару құралын теледидардағы қашықтан басқару датчигіне қарай бағыттаңыз.

	(Пайдаланушы нұсқаулығы) Пайдаланушы нұсқаулығын көрсетеді.
	RATIO Бейненің өлшемін өзгертеді.
	INPUT Сигнал көзін өзгертеді.
	TV/RAD Радио, теледидар және DTV бағдарламаларын таңдайды.
	LIST Сақталған бағдарламалар тізімін көрсетеді.
	□ (Бос орын) Экран клавиатурасындағы бос орынды ашады.
	Q.VIEW Алдыңғы көрілген бағдарламаға қайтады.
	FAV Таңдаулы бағдарламалар тізімін көрсетеді.
	3D 3D бейнені көру үшін пайдаланылады.
	PAGE Алдыңғы немесе келесі экранға өтеді.
	SETTINGS Негізгі мәзірлерді көрсетеді.
	HOME Негізгі мәзірлерді ашады.
	MY APPS Қолданбаларымді тізімін көрсетеді.
	Жылжу түймелері (жоғары/төмен/солға/оңға) Мәзірлер мен параметрлерде жылжиды.
	OK Мәзірлер мен параметрлерді таңдап, енгізуді растайды.
	↶ (Артқа) Алдыңғы деңгейге қайтады.
	GUIDE Бағдарлама нұсқаулығын көрсетеді.

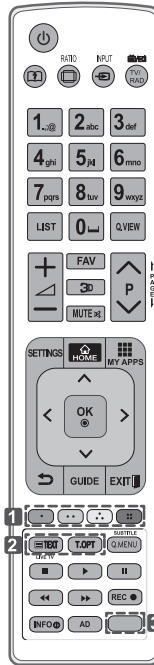

	EXIT Экрандық дисплейді тазалап, теледидар көруге оралады.
	1 Түсті түймелер Бұллар кейбір мәзірлердегі арнайы функцияларға қатынасады. (●): қызыл, (■): жасыл, (■): сары, (■): көк
	2 TELETEXT (ТЕЛЕМӘТІН) ТҮЙМЕЛЕРІ Бұл түймелер телемәтін үшін пайдаланылады. Қосымша ақпаратты «Телемәтін» бөлімінен көріңіз
	SUBTITLE Сандық режимде қалаулы субтитрді қайта шығарады.
	Q.MENU Жылдам мәзірлерді көрсетеді.
	LIVE TV Тікелей эфирге қайтарады.
	Басқару түймелері (■, ►, ■, ◀, ◀◀, ▶▶) Премиум мазмұнды, DVR немесе Smart Share мәзірлерін немесе SIMPLINK сыйысымды құрылғыларды (USB немесе SIMPLINK немесе DVR) басқарады.
	REC DVR мәзірін лайықтау үшін пайдаланылады.
	INFO Ағымдағы бағдарламаның және экранның ақпаратын көрсетеді.
	AD Дыбысты сипаттау функциясын қосады немесе өшіреді.
	3 APPS APP/* MHP TV мәзірінің көзін таңдаңыз. (Тек Италия) (Модельге байланысты)
	3 @ ORANGE Orange дайындаған ойын-сауық интернет порталына және жаңалықтар қызметіне тікелей ету. (тек Франция)

СИҚЫРЛЫ ҚАШЫҚТАН БАСҚАРУ ҚҰРАЛЫНЫҢ ФУНКЦИЯЛАРЫ

Бұл бұйым барлық үлгілерге қосылмаған.

Сиқырлы қашықтан басқару құралының батареясындағы заряд деңгейі төмен. Батареяны ауыстырыңыз.» хабары көрсетілгенде, батареяны ауыстырыңыз. Батареяларды ауыстыру үшін батарея қақпағын ашыңыз, батареяларды (1.5 V AA) ⊕ және ⊖ соңдарын бөлімдегі белгіге сәйкестендіріп ауыстырыңыз да, батарея қақпағын жабыңыз. Қашықтан басқару құралын теледидардағы қашықтан басқару датчигіне қарай бағыттаңыз. Батареяларды шығару үшін, орнату әрекеттерін кері тәртіппен орындаңыз.

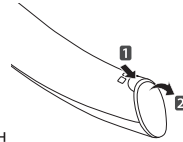

ҚАЗАҚША



ЕСКЕРТУ

- Ескі және жаңа батареяларды бірге салмаңыз. Қашықтан басқару құралы зақымдануы мүмкін.
- Бекітілген RF адаптері керек емес.

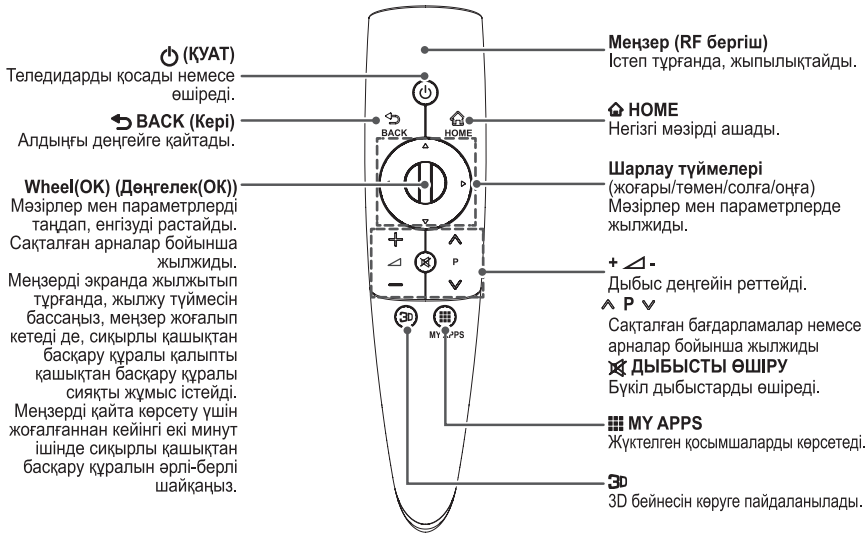

1	Сиқырлы қашықтан басқару құралында Wheel(OK) (Дөңгелек(OK)) түймесін бассаңыз, келесі экран пайда болады. Ағымдағы бағдарлама және экран туралы ақпаратты көрсетеді.
2	Бұл түйме басылғанда, бағдарлама нөмірін таңдауға болатын сан пернетақтасы экранға шығады.
3	«My Apps» (Қолданбаларым) мәзірін таңдауға болады.

Сиқырлы сермеу қашықтан басқару құралын тіркеу

Теледидарды қолданар алдында Magic Motion дистанциондық пультін тіркеу қажет.

Сиқырлы сермеу қашықтан басқару құралын тіркеу жолы

	<ol style="list-style-type: none"> 1 Автоматикалық тіркеу үшін алдымен теледидарды қосып, пульттағы Wheel(OK) (Дөңгелек(OK)) түймешесін басыңыз. Тіркеу аяқталғаннан кейін экранда тіркелу аяқталу туралы хабарлама пайда болады. 2 Егер тіркеле алмасаңыз, теледидарды сөндіріп қайтадан қосыңыз, кейін тіркеу аяқтау үшін, Wheel(OK) (Дөңгелек(OK)) түймешесін басыңыз.
---	---

Сиқырлы қашықтан басқару құралын қайта тіркеу жолы

<p>↶ BACK (Кері)</p> <p>↷ HOME (НЕГІЗГІ БЕТ)</p>	<ol style="list-style-type: none"> 1 BACK және HOME түймешелерін бірге 5 секунд ішінде басып тұрыңыз, содан соң жоғарыда жазылған нұсқау бойынша тіркеңіз. 2 Magic Motion пультын қайтадан тіркеу үшін, BACK түймешесін теледидар алдында 5 секунд ішінде басып тұрыңыз. Тіркеу аяқталғаннан кейін экранда тіркелу аяқталу туралы хабарлама пайда болады.
--	--

Сиқырлы қашықтан басқару құралын пайдалану жолы

	<ol style="list-style-type: none"> 1 Меңзер жоғалса, қашықтан басқару құралын аздап солға немесе оңға жылжытыңыз. Содан кейін, ол экранда автоматты түрде пайда болады. <ul style="list-style-type: none"> » Белгілі бір уақыт қолданылмаса, көрсеткі экраннан жоғалады. 2 Қашықтан басқару құралындағы көрсеткі қабылдағышын теледидарға бағыттап, көрсеткіні солға, оңға, жоғары немесе төмен жылжытуға болады. <ul style="list-style-type: none"> » Көрсеткі дұрыс қызмет етпесе, қашықтан басқару құралын 10 секунд қолданбай, содан кейін қайта алыңыз.
---	--

ҚАЗАҚША

Сиқырлы қашықтан басқару құралын пайдаланудағы сақтандыру шаралары

- Қашықтан басқару құралын ең үлкен қашықтықтан асырмай қолданыңыз (10 м). Қашықтан басқару құралын бұл қашықтықтан асырып немесе кедергі арқылы қолдану салдарынан байланыс ақауы пайда болуы мүмкін.
- Байланыс ақауы айналадағы құрылғыларға байланысты да пайда болуы мүмкін. Микротолқынды пеш немесе сымсыз жергілікті желі өнімі сияқты электр құрылғылары сиқырлы қашықтан басқару құралымен бірдей жиілікті пайдаланады (2,4 ГГц), соның әсерінен кедергілер пайда болуы мүмкін.
- Құласа немесе ауыр соққы тисе, сиқырлы қашықтан басқару құралы зақымдалуы немесе дұрыс қызмет етпеуі мүмкін.
- Сиқырлы қашықтан басқару құралын пайдаланғанда, айналадағы жиһазға немесе басқа адамдарға соғылып қалудан абай болыңыз.
- Өндіруші мен орнатушы тиісті сымсыз құрылғылар электромагниттік толқын кедергісін тудыруы мүмкін болғандықтан, адамдардың қауіпсіздігіне қатысты қызметтерді қамтамасыз ете алмайды.
- Кіру нүктесінің теледидардан 1 м-ден арырақ орналасуы ұсынылады. Егер кіру нүктесі 1 м-ден жақынырақ орнатылса, жиілік кедергісіне байланысты сиқырлы қашықтан басқару құралы күтілгендей жұмыс істемеуі мүмкін.

ПАЙДАЛАНУШЫ НҰСҚАУЫН ПАЙДАЛАНУ

Пайдаланушы нұсқауы егжей-тегжейлі теледидар туралы ақпаратқа оңай қол жеткізуге мүмкіндік береді.

- 1 **HOME** (НЕГІЗГІ БЕТ) бет түймесін басып, **HOME** (НЕГІЗГІ БЕТ) мәзірін ашыңыз.
- 2 **Пайдаланушы нұсқаулығы** тармағын таңдап, **Wheel** (ОК) (Дөңгелек (OK)) түймесін басыңыз.



Пайдаланушы нұсқаулығы

! ЕСКЕРТПЕ

- Сондай-ақ, пайдаланушы нұсқаулығына қашықтан басқару құралындағы **[?]** (**Пайдаланушы нұсқаулығы**) түймесін басу арқылы қол жеткізуге болады.

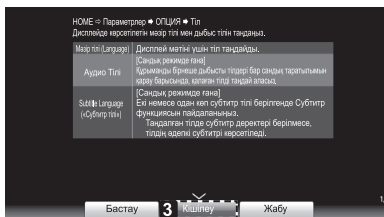
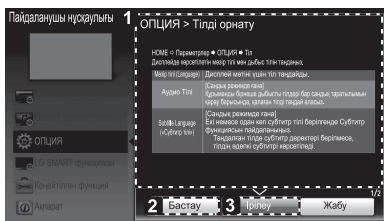

- 1 Таңдалған мәзірдің сипаттамасын көрсетеді.
Беттердің арасында жылжыту үшін **^ / ∨** түймесін пайдалануға болады.
- 2 Таңдалған мәзірге тікелей пайдаланушы нұсқауынан өтеді.
- 3 Экранды ұлғайтада немесе кішілейді.



- 1 Ағымдағы көріліп жатқан бағдарламаны немесе кіріс көзінің экранын көрсетеді.
- 2 Қажет санатты таңдауға мүмкіндік береді.
- 3 Қажет элементті таңдауға мүмкіндік береді.
Беттер арасында жылжу үшін **^ / ∨** түймелерін пайдалануға болады.
- 4 Индекстен қажет функция сипаттамасына өтуге мүмкіндік береді.

ТЕХНИКАЛЫҚ ҚЫЗМЕТ КӨРСЕТУ

Теледидарды тазалау

Өнім жақсы істеуі және оның жұмыс мерзімін арттыру үшін теледидарды жиі жаңартып және тазалап тұрыңыз.



ЕСКЕРТУ

- Алдымен, теледидарды өшіріп, қуат сымы мен басқа кабельдерді ажыратыңыз.
- Теледидар ұзақ уақыт қараусыз қалса және пайдаланылмаса, найзағайдан және кернеудің өзгеруінен пайда болатын зақымдардан сақтау үшін, қуат сымын розеткадан ажыратыңыз.

Экран, жақтау, Корпус және тірек

- Шаңды немесе кішкене кірді кетіру үшін, бетті құрғақ, таза және жұмсақ шүберекпен сүртіңіз.
- Көп кірді кетіру үшін, бетті таза немесе жұмсақ жуғыш зат қосылған суға малынған жұмсақ шүберекпен сүртіңіз. Одан соң, дереу құрғақ шүберекпен сүртіп алыңыз.



ЕСКЕРТУ

- Өрқашан экранға тиюді болдырмаңыз, өйткені бұл экранның зақымдалуына әкелуі мүмкін.
- Тырнақпен немесе үшкір затпен бетін итермеңіз, ысқыламаңыз немесе соқпаңыз. Экран бетінде сызықтар пайда болып, бейне бұрмалануы мүмкін.
- Химиялық заттарды пайдаланбаңыз. Олар өнімді зақымдайды.
- Экран бетіне сұйықтық шашпаңыз. Теледидарға су кірген жағдайда, өрт, электр соғуы орын алуы немесе теледидар істемей қалуы мүмкін.

Қуат сымы

Қуат сымында жиналған шаң мен кірді жиі сүртіп тұрыңыз.

АҚАУЛЫҚТАРДЫ ЖОЮ

Мәселе	Шешімі
Теледидарды қашықтан басқару құралымен басқару мүмкін емес.	<ul style="list-style-type: none"> • Өнімдегі қашықтан басқару құралының сенсорын тексеріп, қайтадан көріңіз. • Өнім мен қашықтан басқару құралының арасында кедергінің жоқ екенін тексеріңіз. • Батареялардың жұмыс істеп тұрғанын және дұрыс орнатылғанын тексеріңіз (⊕ жағын ⊕ жағына, ⊖ жағын ⊖ жағына).
Бейне көрсетілмейді және дыбыс шықпайды.	<ul style="list-style-type: none"> • Өнімнің қосылып тұрғанын тексеріңіз. • Қуат сымының розеткаға қосылғанын тексеріңіз. • Басқа өнімдерді жалғап, розетканың ақаулы емес екенін тексеріңіз.
Теледидар кенет өшіп қалады.	<ul style="list-style-type: none"> • Қуатты басқару параметрлерін тексеріңіз. Қуат көзі ажыратылуы мүмкін. • Уақыт параметрлерінде Автоматты ұйықтау мүмкіндігінің қосылып тұрғанын тексеріңіз. • Теледидар қосылып тұрғанда, сигнал болмаса, онда 15 минут әрекетсіздіктен кейін, теледидар автоматты түрде өшеді.
Компьютерге жалғағанда (RGB/ HDMI DVI), «No signal» (Сигнал жоқ) немесе «Invalid Format» (Формат дұрыс емес) хабары шығады.	<ul style="list-style-type: none"> • Қашықтан басқару құралы арқылы теледидарды өшіріп қосыңыз. • RGB/HDMI кабелін қайта жалғаңыз. • Теледидар қосылу кезде компьютерді өшіріп, қайта қосыңыз.



СЫРТҚЫ БАСҚАРУ ҚҰРЫЛҒЫСЫН ОРНАТУ

Сыртқы басқару құрылғысын орнату туралы мәліметтер алу үшін, www.lg.com торабына кіріңіз.

ТЕХНИКАЛЫҚ СИПАТТАР

ҚАЗАҚША

Өнім сипаттамалары немесе осы нұсқаулықтың мазмұны өнім функцияларының жетілдірілуіне байланысты алдын ала ескертусіз өзгертілуі мүмкін.

Сымсыз LAN модулінің (TWFM-B003D) техникалық сипаттамасы	
Стандартты	IEEE802.11a/b/g/n
Жиілік диапазоны	2400 - 2483,5 МГц 5150 - 5250 МГц 5725 - 5850 МГц
Модуляция	CCK / OFDM / MIMO
Шығыс қуаты (Қалыпты)	802.11a: 11 дБм 802.11b: 15 дБм 802.11g: 13 дБм 802.11n - 2,4ГГц: 13 дБм 802.11n - 5ГГц: 13 дБм
Деректерді тасымалдау жылдамдығы	802.11a/g: 54 Мбайт/с 802.11b: 11 Мбайт/с 802.11n: 300 Мбайт/с
Антеннаның күшейту коэффициенті (Қалыпты)	2400 - 2483,5 МГц: -2,5дБи 5150 - 5250 МГц: -2,2дБи 5725 - 5850 МГц: -2,9дБи
Алынған жиіліктер өрісі	802.11a/b/g: HT20 802.11n: HT20/40
• Елде пайдаланылатын диапазон арнасы басқа болуы мүмкін болғандықтан, пайдаланушы жұмыс жиілігін өзгерте немесе реттей алмауы мүмкін. Бұл өнім аймақтық жиілік кестесіне сай реттелген.	
	
Bluetooth модулінің (BM-LDS302) техникалық сипаттамасы	
Стандартты	Bluetooth 3.0 нұсқасы
Жиілік диапазоны	2400 ~ 2483,5 МГц
Шығыс қуаты (макс.)	10 дБм немесе одан төмен
Деректерді тасымалдау жылдамдығы (макс.)	3 Мбайт/с
Байланыс қашықтығы	Ашық жердегі сызық шамамен алғанда 10 м
	



ПОСІБНИК КОРИСТУВАЧА

Плазмовий телевізор

Уважно прочитайте цей посібник, перш ніж вмикати пристрій, і збережіть посібник для довідки у майбутньому.
Устаткування відповідає вимогам Технічного Регламенту "Обмеження Використання деяких Небезпечних Речовин в електричному та електронному обладнанні."

ЗМІСТ

3 ЛІЦЕНЗІЇ

3 ІНФОРМАЦІЯ ПРО ПРОГРАМНЕ ЗАБЕЗПЕЧЕННЯ З ВІДКРИТИМ КОДОМ

4 ІНСТРУКЦІЇ З ТЕХНІКИ БЕЗПЕКИ

10 -Перегляд 3D-зображень (лише моделі з підтримкою режиму 3D)

12 ПРОЦЕДУРА ВСТАНОВЛЕННЯ

12 ВСТАНОВЛЕННЯ ТА ПІДГОТОВКА

- 12 Розпакування
- 16 Приладдя, яке не входить у комплект
- 17 Частини та кнопки
- 18 Піднімання та перенесення телевізора
- 19 Встановлення на столі
- 20 Кріплення до стіни

21 ПУЛЬТ ДИСТАНЦІЙНОГО КЕРУВАННЯ

22 ФУНКЦІЇ КНОПОК НА ПУЛЬТІ ДИСТАНЦІЙНОГО КЕРУВАННЯ MAGIC MOTION

- 23 Реєстрація пульта дистанційного керування Magic Motion
- 23 Використання пульта дистанційного керування Magic Motion
- 23 Застереження під час використання пульта дистанційного керування Magic Motion

24 ВИКОРИСТАННЯ ПОСІБНИКА КОРИСТУВАЧА

25 ОБСЛУГОВУВАННЯ

- 25 Чищення телевізора
- 25 - Екран, рамка, корпус і підставка
- 25 - Кабель живлення

25 УСУНЕННЯ НЕСПРАВНОСТЕЙ

26 НАЛАШТУВАННЯ ЗОВНІШНЬОГО ПРИСТРОЮ КЕРУВАННЯ

26 ТЕХНІЧНІ ХАРАКТЕРИСТИКИ

ПОПЕРЕДЖЕННЯ

- У разі нехтування попереджувальними повідомленнями ви можете серйозно травмуватися, можливо навіть смертельно.

УВАГА

- У разі нехтування поданими застереженнями ви можете легко травмуватися або пошкодити виріб.

ПРИМІТКА

- Примітка допомагає ознайомитися із виробом і безпечно ним користуватися. Перш ніж використовувати виріб, уважно прочитайте примітку.

ЛІЦЕНЗІЇ

Набір ліцензій може бути різним залежно від моделі. Детальнішу інформацію про ліцензії дивіться на веб-сайті www.lg.com.



Виготовлено за ліцензією Dolby Laboratories. Напис "Dolby" і символ подвійної літери "D" є товарними знаками Dolby Laboratories.



Напис і логотип "HDMI" та назва "High-Definition Multimedia Interface" є товарними знаками або зареєстрованими товарними знаками компанії HDMI Licensing LLC.



ПРО ВІДЕО DIVX: DivX® – це цифровий відеоформат, створений DivX, LLC, дочірньою компанією Rovi Corporation. Цей пристрій офіційно сертифіковано компанією DivX (DivX Certified®) і він може відтворювати відеофайли стандарту DivX. Щоб отримати детальну інформацію та програмне забезпечення для конвертації файлів у формат DivX, відвідайте веб-сайт divx.com.

ПРО ВІДЕО ЗА ЗАПИТОМ DIVX: цей пристрій, що отримав сертифікацію DivX Certified®, необхідно зареєструвати, щоб мати змогу відтворювати придбані файли DivX-відео за запитом (Video-on-Demand, VOD). Щоб отримати реєстраційний код, зайдіть до розділу DivX VOD в меню налаштування пристрою. На веб-сайті vod.divx.com ви знайдете детальнішу інформацію про проведення реєстрації.

"Сертифікація DivX Certified® необхідна для відтворення відео DivX® у форматі високої чіткості 1080р, зокрема вмісту преміум."

"DivX®, DivX Certified® та пов'язані з ними логотипи є товарними знаками компанії Rovi Corporation або її дочірніх компаній та використовуються за наявності ліцензії."

Захищено одним або більше патентами США:
7,295,673; 7,460,668; 7,515,710; 7,519,274"



Виготовлено за ліцензією згідно з патентами США № 5 956 674; 5 974 380; 6 487 535 та іншими патентами США і світовими патентами, як зареєстрованими, так і тими, що очікують реєстрації. DTS, символ, а також DTS із символом є зареєстрованими товарними знаками, а DTS 2.0+Digital Out є товарним знаком корпорації DTS, Inc. Виріб включає програмне забезпечення. © DTS, Inc. Усі права застережено.

УКРАЇНСЬКА

ІНФОРМАЦІЯ ПРО ПРОГРАМНЕ ЗАБЕЗПЕЧЕННЯ З ВІДКРИТИМ КОДОМ

Щоб отримати вихідний код за ліцензією GPL, LGPL, MPL чи іншими відповідними ліцензіями, який міститься у цьому виробі, відвідайте сторінку <http://opensource.lge.com>. На додаток до вихідного коду можна завантажити усі умови відповідних ліцензій, відмови від відповідальності і повідомлення про авторські права. Компанія LG Electronics надасть також відкритий вихідний код на компакт-диску за оплату вартості виконання такого розповсюдження (наприклад, вартості носія, пересилання і транспортування) після надсилання відповідного запиту на електронну адресу opensource@lge.com. Ця пропозиція дійсна впродовж трьох (3) років з моменту придбання продукту.

ІНСТРУКЦІЇ З ТЕХНІКИ БЕЗПЕКИ



Перед використанням виробу уважно прочитайте ці правила техніки безпеки.

ПОПЕРЕДЖЕННЯ



- Не ставте телевізор і пульт дистанційного керування:
 - у місці, яке зазнає впливу прямих сонячних променів;
 - у місці з високою вологістю, наприклад, у ванній кімнаті;
 - поблизу джерел тепла, наприклад, печей, та інших пристроїв, які виділяють тепло;
 - поблизу кухонних робочих столів або зволожувачів повітря, де вони легко можуть контактувати з паром чи олією;
 - у місці, яке зазнає впливу дощу чи вітру;
 - поблизу посудин із водою, наприклад, ваз.

В іншому випадку, це може призвести до виникнення пожежі, ураження електричним струмом, збою у роботі виробу або його деформації.

- Не встановлюйте виріб у місцях, де на нього може осідати багато пилу. Це може спричинити пожежу.



- Мережевий штекер кабелю є пристроєм, що забезпечує від'єднання від джерела живлення. Доступ до нього не має бути ускладненим.



- Не торкайтеся штекера кабелю мокрими руками. Також, якщо контакт кабелю мокрий або забруднений, його слід насухо і чисто витерти. Надмірна вологість може призвести до ураження електричним струмом.



- Кабель живлення необхідно під'єднувати лише до заземлених розеток (крім пристроїв, які не заземлено). Інакше ви ризикуєте травмуватися або бути ураженим електричним струмом.



- Кабель живлення має бути зафіксовано належним чином. Інакше може виникнути пожежа.



- Стежте, щоб кабель живлення не торкався гарячих предметів, наприклад нагрівача. Це може спричинити пожежу або ураження електричним струмом.



- Не ставте важкі предмети чи сам виріб на кабелі живлення. Недотримання цієї вимоги може стати причиною пожежі чи ураження електричним струмом.



- Зігніть кабель антени між внутрішньою і зовнішньою частинами будівлі для запобігання затіканню води під час опадів. Вода може пошкодити виріб всередині та спричинити ураження електричним струмом.



- У разі кріплення телевізора до стіни слідкуйте, щоб не підвісити його за кабелі живлення і передачі сигналу на задній панелі. Це може спричинити пожежу та ураження електричним струмом.



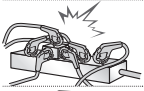

- Не вставляйте в один продовжувач надто багато електричних пристроїв. Недотримання цієї вимоги може стати причиною пожежі через перегрівання.



- Слідкуйте, щоб під час під'єднання зовнішніх пристроїв телевизор не впав і не перевернувся. Недотримання цієї вимоги може призвести до травмування або пошкодження виробу.



- Тримайте вологопоглинаючий матеріал і вінілове пакування в місцях, недосяжних для дітей. Вологопоглинаючий матеріал становить загрозу здоров'ю, якщо його проковтнути. Якщо дитина випадково ковтнула його, слід спровокувати блювоту і негайно звернутися до лікаря. Вінілове пакування може спричинити удусення. Тримайте його в місцях, недосяжних для дітей.



- Слідкуйте, щоб діти не вилазили на телевизор і не чіплялися за нього. Інакше телевизор може перевернутися, що може призвести до серйозних травм.



- Уважно утилізуйте використані батареї, щоб діти їх не проковтнули. У разі потрапляння батареї в організм негайно зверніться до лікаря.



- Не вставляйте пристроїв, що є провідниками (наприклад, шпильку) в один кінець кабелю, тоді як інший під'єднано до електророзетки. Крім того, не торкайтеся кабелю живлення одразу після під'єднання до електророзетки. Це може призвести до ураження електричним струмом. (залежно від моделі)



- Не кладіть і не зберігайте легкозаймисті речовини поблизу виробу. Недбале поводження із легкозаймистими речовинами може спричинити вибух або пожежу.



- Не кидайте всередину виробу дрібні металеві предмети, такі як монети, шпильки, спиці та шматки дроту, або легкозаймисті предмети, такі як папір та сірники. Особливо уважними слід бути дітям. Це може призвести до ураження електричним струмом, виникнення пожежі або травмування. Якщо у виріб потрапив сторонній предмет, від'єднайте кабель живлення від електромережі та зверніться до сервісного центру.



- Не бризкайте воду на виріб і не протирайте його легкозаймистими речовинами (розчинником чи бензолом). Це може спричинити пожежу або ураження електричним струмом.



- Оберегайте виріб від ударів та потрапляння всередину нього сторонніх предметів. Інакше можна травмуватися або пошкодити виріб.



- У жодному разі не торкайтеся даного виробу чи його антени під час грози чи блискавки. Це може призвести до ураження електричним струмом.



- У разі витoku газу ніколи не торкайтеся електророзеток. Відкрийте вікна і провітріть приміщення. Торкання розеток може спричинити пожежу або опіки іскрою.



- Не розбирайте, не ремонтуєте і не модифікуйте виріб самостійно. Це може спричинити пожежу або ураження електричним струмом. Для перевірки, калібрування або ремонту виробу зверніться до сервісного центру.



- Негайно від'єднайте виріб від електромережі та звертайтеся до місцевого сервісного центру в таких випадках, коли:
 - виріб зазнав удару;
 - виріб було пошкоджено;
 - у виріб потрапили сторонні предмети;
 - з виробу йде дим або чути дивний запах.

Це може стати причиною пожежі чи ураження електричним струмом.



- Якщо ви не плануєте використовувати виріб упродовж тривалого часу, від'єднайте від нього кабель живлення. Накопичення пилу може спричинити займання, а погіршення рівня ізоляції — витік струму, ураження струмом або пожежу.



- Оберегайте виріб від потрапляння крапель або бризок рідини; не ставте на нього предмети, заповнені рідиною, наприклад вази.

УВАГА



- Встановлюйте виріб у місцях, де немає випромінювання радіохвиль.



- Зовнішня антена повинна знаходитися на достатній відстані від ліній живлення, щоб вона не торкалася їх, навіть якщо падатиме. Це може призвести до ураження електричним струмом.



- Не встановлюйте виріб на нестійких полицках або похилих поверхнях. Крім того, не встановлюйте виріб у місцях із вібрацією або місцях, які не підтримують його повністю. Інакше виріб може власти чи перевернутися, через що можна травмуватися або пошкодити його.



- У разі встановлення телевізора на підставку потрібно вжити відповідних заходів, щоб він не впав. Інакше виріб може перевернутися, що може призвести до травм.

- Щоб прикріпити виріб до стіни, під'єднайте до його задньої панелі стандартний кронштейн VESA (продається окремо). Щоб телевізор не впав, надійно закріпіть настінний кронштейн (продається окремо).

- Використовуйте лише ті аксесуари/додаткові приладдя, які вказано виробником.



- У разі встановлення антени зверніться до кваліфікованої особи. Це може спричинити пожежу або ураження електричним струмом.

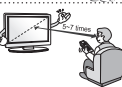

- Дивитися телевізор рекомендується із відстані, яка щонайменше в 5-7 разів перевищує діагональ екрана. Тривалий телеперегляд може призвести до розфокусування зору.

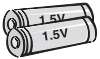

- Використовуйте лише батареї вказаного типу. Інакше можна пошкодити пульт дистанційного керування.

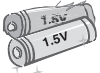

- Не використовуйте одночасно нові та старі батареї. Це може призвести до їх перегрівання і витікання із них електроліту.



- Стежте, щоб між пультом дистанційного керування та його сенсором на виробі не було перешкод.



- Сигнал пульта дистанційного керування може перериватися сонячним світлом або іншим потужним світлом. У такому разі затемніть кімнату.



- Під'єднуючи зовнішні пристрої, такі як ігрові відеоприставки, використовуйте кабелі достатньої довжини. Інакше виріб може власти чи перевернутися, через що можна травмуватися або пошкодити його.



- Не вмикайте та не вимикайте вириб, вставляючи штекер у розетку і виймаючи його (не використовуйте штекер як перемикач). Це може спричинити механічне пошкодження або ураження електричним струмом.



- Для запобігання перегріванню виробу дотримуйтеся поданих нижче інструкцій зі встановлення.
 - Відстань між виробом і стіною має становити не менше 10 см.
 - Не встановлюйте вириб у місці без вентиляції (наприклад, на книжкову полицю або в сервант).
 - Не встановлюйте вириб на килим або подушку.
 - Слідкуйте, щоб вентиляційні отвори не було накрито скатертиною чи занавіскою.

Інакше може виникнути пожежа.

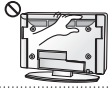

- Якщо телевізор увімкнено довгий час, не торкайтеся вентиляційних отворів, оскільки вони можуть нагріватися. Це не впливає на функціональність чи робочі характеристики виробу.

- Час від часу оглядайте кабель пристрою і в разі виявлення пошкодженнь чи зношення від'єднайте його і користуйтеся послугами спеціаліста для заміни його ідентичним кабелем.



- Стежте, щоб на контактах вилок і на розетці не збирався пил. Це може спричинити пожежу.



- Оберегайте кабель від фізичних чи механічних пошкодженнь. Стежте, щоб він не перекручувався, не заплутувався, не торкався гострих предметів, не затискався дверима і не лежав під ногами. Особливо стежте за штекерами, розетками та місцем під'єднання кабелю до пристрою.



- Не натискайте на панель пристрою пальцями або гострими предметами (нігтем, олівцем чи ручкою) і не дряпайте її.



- Не торкайтеся екрана та не тримайте на ньому палець (пальці) тривалий період часу. Це може спричинити тимчасові викривлення зображення на екрані.



- У разі чищення виробу та його компонентів спочатку від'єднайте його від електромережі, а потім протріть м'якою ганчіркою. Не застосовуйте надмірної сили під час чищення. Це може спричинити появу подряпин або зміну кольору. Не розпилюйте на вириб воду та не протирайте його мокрою ганчіркою. У жодному разі не використовуйте засоби для чищення скла та автомобілів, засоби для чищення промислового призначення, абразивні засоби для чищення, віск, бензол, спирт та інші засоби, які можуть пошкодити вириб і його екран. Недотримання цієї вимоги може призвести до виникнення пожежі, ураження електричним струмом або пошкодження виробу (деформації, корозії чи ламавання).

- Поки пристрій підключено до розетки змінного струму, на нього постійно подається живлення, навіть якщо перемикач живлення на пристрої переведено в положення "вимкнено".

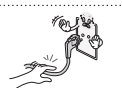

- Щоб від'єднати кабель, візьміть за штекер і вийміть його. Якщо дрти всередині кабелю живлення роз'єднано, може виникнути пожежа.



- Перед переміщенням виробу спочатку вимкніть живлення. Потім від'єднайте кабелі живлення, кабелі антени та всі кабелі, які використовуються для під'єднання. Телевізор або кабелі живлення може бути пошкоджено, що може призвести до виникнення пожежі чи ураження електричним струмом.



- Переносьте та розпакуйте виріб удвох, оскільки він важкий. Інакше можна травмуватися.



- Для очищення внутрішніх компонентів виробу раз на рік звертайтеся до сервісного центру. Накопичення пилу всередині може спричинити механічне пошкодження.



- Якщо виникає потреба в обслуговуванні, звертайтеся до кваліфікованих спеціалістів. Обслуговування необхідне в разі пошкодження виробу або його частини, наприклад, кабелю живлення або вилки, розлиття рідини або потрапляння сторонніх предметів у виріб, впливу дощу або підвищеної вологи, порушення належної роботи або падіння.



- Якщо виріб є холодним на дотик, після його вмикання може спостерігатися незначне мерехтіння. Це звичне явище, і воно не є ознакою несправності.



- Екран – це високотехнологічний виріб із роздільною здатністю від двох до шести мільйонів пікселів. На екрані можна побачити маленькі чорні точки та/або яскраві кольорові точки (червоні, блакитні чи зелені) з концентрацією 1 частини на мільйон. Це не є ознакою несправності виробу та не впливає на його роботу і надійність. Таке явище також спостерігається у виробках інших виробників і не передбачає заміну або повернення грошей.



- Яскравість і колір екрана можуть різнитися залежно від вашого місцезнаходження під час перегляду (зліва/справа/вгорі/внизу). Це характерно для екрана. Це явище не пов'язане з роботою виробу і не є ознакою несправності.



- Тривале відтворення статичного зображення на екрані (наприклад, логотипу увімкненого каналу, екранного меню, зображення із відеогри) може пошкодити його, спричинивши появу залишкового зображення. Гарантія не поширюється на пошкодження, пов'язані з цим явищем. Уникайте відображення нерухомих зображень на екрані протягом тривалого часу (2 або більше годин для рідкокристалічних дисплеїв; 1 або більше годин для плазмових панелей). Крім того, якщо тривалий час використовувати формат кадру 4:3, залишкове зображення може з'явитися на краях екрана. Таке явище також спостерігається у виробках інших виробників і не передбачає заміну або повернення грошей.

• Чути шум

Звук потріскування: звук потріскування, який чути під час перегляду телепрограм або вимикання телевізора, спричинений тепловим стисненням пластмаси через зміну температури та вологості. Це звичайний звук для виробів, у яких використовується теплова деформація. Електрична схема гуде/панель дзижчить: тихий шум виникає у схемі, яка перемикається з великою швидкістю та пропускає струм великої сили для роботи продукту. Він відрізняється залежно від виробу.

Цей звук не впливає на роботу та надійність виробу.

Перегляд 3D-зображень (лише моделі з підтримкою режиму 3D)

ПОПЕРЕДЖЕННЯ

Умови перегляду

- Час перегляду
 - Під час перегляду 3D-вмісту робіть перерви на 5-15 хвилин щогодини. Тривалий перегляд 3D-вмісту може стати причиною головних болів, запаморочення, втоми або напруження очей.

Інформація для осіб, які страждають від нападів через світлочутливість і мають хронічні захворювання

- Спалахи світла або певні фігури в 3D-вмісті можуть викликати в деяких людей напади чи інші незвичні симптоми.
- Не переглядайте 3D-відео, якщо у вас нудота, ви вагітні та/або маєте хронічні захворювання, такі як епілепсія, порушення роботи серця, гіпертонія, гіпотонія тощо.
- Переглядати 3D-вміст людям, які страждають від стереосліпоти або мають проблеми, пов'язані зі сприйняттям об'ємних зображень, не рекомендується. Під час перегляду зображення може двоїтися або можливе відчуття дискомфорту.
- Якщо ви страждаєте від косоокості, астигматизму чи погано бачите, можуть виникнути проблеми зі сприйняттям глибини і швидко наступатиме втома через подвоєння зображень. Рекомендується частіше робити перерви (на відміну від дорослих, які не мають цих порушень).
- Якщо гострота зору правого ока відрізняється від гостроти зору лівого ока, перед тим як переглядати 3D-вміст, слід її перевірити.

Симптоми, які вимагають припинення перегляду 3D-вмісту або утримання від нього

- Не переглядайте 3D-вміст, якщо ви відчуваєте втому через брак сну, понаднормову працю або вживання алкоголю.
- У разі виникнення поданих нижче симптомів припиніть використання/перегляд 3D-вмісту та добре відпочиньте, поки вони не зникнуть.
 - Якщо симптоми не зникають, зверніться до лікаря. До симптомів можуть належати: головний біль, біль в очах, запаморочення, нудота, сильне серцебиття, розпливчатість, відчуття дискомфорту, подвоєння зображення, проблеми зі сприйняттям зображення або втома.

УВАГА

Умови перегляду

- Відстань до екрана
 - Переглядайте 3D-вміст із відстані, яка принаймні вдвічі перевищує діагональ екрана. Якщо під час перегляду 3D-вмісту ви відчуваєте дискомфорт, віддаліться від телевізора.
- Положення для перегляду
 - Центр екрана має знаходитися на рівні очей, а голова має бути спрямована вперед. Інакше переглянути 3D-вміст належним чином може бути неможливо.

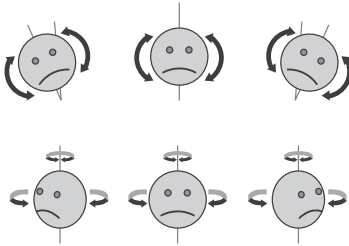

Вікова категорія

- Немовлята/діти молодшого віку
 - Забороняється використовувати та переглядати 3D-вміст дітям до 5 років.
 - Діти до 10 років можуть неадекватно реагувати та надмірно хвилюватися (наприклад, у них може виникнути бажання торкнутися екрана або застрибнути всередину), оскільки їхній зір все ще розвивається. За дітьми, які переглядають 3D-вміст, необхідно пильно стежити.
 - Порівняно з дорослими, в дітей більш виражена невідповідність біокулярного сприйняття 3D-зображень через меншу відстань між очима. Через це одне й те саме 3D-зображення вони сприйматимуть із більшою глибиною, ніж дорослі.
- Підлітки
 - Підлітки до 19 років можуть гостро реагувати на 3D-вміст через його світло. Якщо вони втомлені, порадьте їм утриматися від тривалого перегляду 3D-вмісту.
- Люди похилого віку
 - Для людей похилого віку 3D-ефект може бути менш помітним, ніж для молодих. Дотримуйтеся рекомендованої відстані від телевізора.

Застереження щодо використання 3D-окулярів

- Використовуйте 3D-окуляри LG. Інакше переглянути 3D-відео належним чином буде неможливо.
- Не використовуйте 3D-окуляри замість звичайних окулярів, окулярів від сонця чи захисних окулярів.
- Використання перероблених 3D-окулярів може призвести до напруження очей або спотворення зображення.
- Не зберігайте 3D-окуляри за надзвичайно низької чи високої температури. Це спричинить їх деформацію.
- 3D-окуляри ламкі і їх легко подряпати. Для чищення лінз завжди використовуйте чисту м'яку ганчірку. Будьте обережні, щоб не подряпати лінзи 3D-окулярів гострими предметами; не чистьте лінзи хімічними речовинами.
- Під час перегляду тривимірних відеозображень за люмінесцентного освітлення або поблизу трихвильових ламп екран може блимати. У такому разі вимкніть світло або зменшіть його яскравість.
- Інші електронні пристрої або пристрої зв'язку потрібно вимкнути чи перемістити подалі від телевізора, оскільки вони можуть перешкоджати його роботі та належній роботі функції 3D.
- Якщо дивитися телевізор лежачи, 3D-зображення можуть виглядати темнішими або ви їх можете не побачити.



ПРИМІТКА

- Зображення може дещо відрізнятися від реального вигляду вашого телевізора.
- Екранне меню телевізора може дещо відрізнятися від зображеного у цьому посібнику.
- Доступні меню та параметри можуть відрізнятися залежно від використовуваного джерела вхідного сигналу та моделі пристрою.
- У майбутньому до цього телевізора можуть бути додані нові функції.
- Для зменшення споживання електроенергії телевізор можна перевести в режим очікування. Також для економії електроенергії телевізор слід вимикати, коли протягом певного часу його ніхто не дивитиметься.
- За рахунок зниження рівня яскравості зображення під час перегляду телепрограм можна значно зменшити споживання електроенергії та експлуатаційні витрати.

ПРОЦЕДУРА ВСТАНОВЛЕННЯ

- 1 Відкрийте упаковку та перевірте, чи всі складові є в комплекті.
- 2 Під'єднайте підставку до телевізора.
- 3 Під'єднайте зовнішній пристрій до телевізора.
- 4 Виріб має бути підключено до мережі.
Використовувати мережеві функції на телевізорі можна лише у разі підключення до мережі.

ВСТАНОВЛЕННЯ ТА ПІДГОТОВКА

Розпаковування

Перевірте наявність перелічених елементів в упаковці. Якщо якогось компонента бракує, зверніться до місцевого постачальника, у якого Ви придбали виріб. Зображення в цьому посібнику можуть відрізнятися від дійсного вигляду виробу чи певного елемента.



УВАГА

- Не використовуйте неліцензійне приладдя для забезпечення безпеки та для продовження терміну використання виробу.
- На будь-які пошкодження або травми, які виникли внаслідок використання неліцензійних компонентів, гарантія не поширюється.
- На деяких моделях до екрана прикріплено тонку плівку, яку не можна знімати.

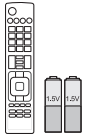

Пульт дистанційного керування і батареї (AAA)
(див. стор. 21)

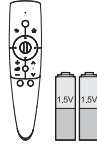

Пульт дистанційного керування Magic, батареї (AA)
(лише 50/60PM97**)
(див. стор. 22)



Посібник користувача



Ганчірка для чищення
(залежно від моделі)
Витирайте нею пил на корпусі.



Кабель живлення



Тримач для кабелю живлення
(див. стор. А-4)

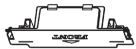

Захисна кришка
(див. стор. А-4)

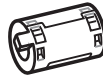

Феритове осердя
(залежно від моделі)
(див. стор.14)



Фіксатор для кабелів
(залежно від моделі)
(див. стор. А-4)



3D-окуляри
(AG-350)
(залежно від моделі)

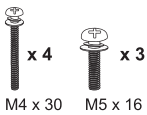

Гвинт для кріплення
(лише 42/50PM47**,
50/60PM67**, 50PM68**,
50PM97**)
(див. стор. А-3)

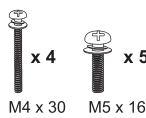

Гвинт для кріплення
(лише 60PM68**, 60PM97**)
(див. стор. А-3)

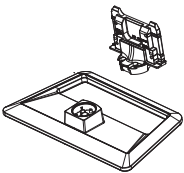

Кронштейн підставки / основа підставки
(лише 42/50PM47**,
50/60PM67**)
(див. стор. А-3)

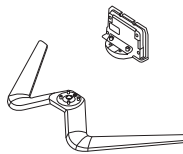

Кронштейн підставки / основа підставки
(лише 50/60PM68**,
50/60PM97**)
(див. стор. А-3)



Короб для кабелів
(лише 50/60PM68**,
50/60PM97**)
(див. стор. А-3)

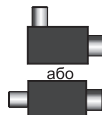

Ізолятор
(залежно від моделі)
(див. стор. 15)

! ПРИМІТКА

- Комплектація виробу може дещо відрізнятись залежно від моделі.
- Характеристики виробу або зміст цього посібника можуть бути змінені без попередження у зв'язку із вдосконаленням функціональності виробу.

Використання феритового осердя

1 Феритове осердя можна використовувати для зменшення інтерференції електромагнітних хвиль в аудіокабелі комп'ютера. Тричі намотайте аудіокабель комп'ютера на феритове осердя. Розташуйте феритове осердя поблизу телевізора.



[Поперечний переріз феритового осердя]

2 Феритове осердя можна використовувати для зменшення інтерференції електромагнітних хвиль у кабелі живлення. Один раз намотайте кабель живлення на феритове осердя. Розташуйте феритове осердя поблизу телевізора і розетки.



[Поперечний переріз феритового осердя]

3 Феритове осердя можна використовувати для зменшення інтерференції електромагнітних хвиль у мережевому кабелі. Тричі обмотайте мережевий кабель довкола феритового осердя. Розташуйте феритове осердя якомога ближче до телевізора та зовнішнього пристрою.

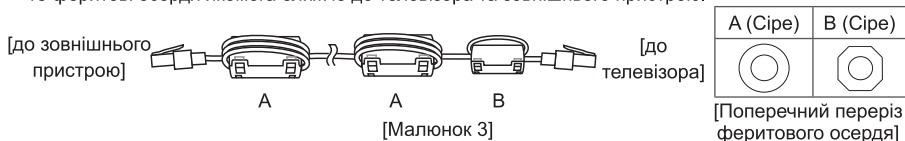

4 Феритове осердя можна використовувати для зменшення інтерференції електромагнітних хвиль у кабелі компонентного сигналу (Y, Pb, Pr, L, R). Один раз обмотайте компонентний кабель Y, Pb, Pr, L, R навколо феритового осердя. Розташуйте феритове осердя поблизу телевізора.

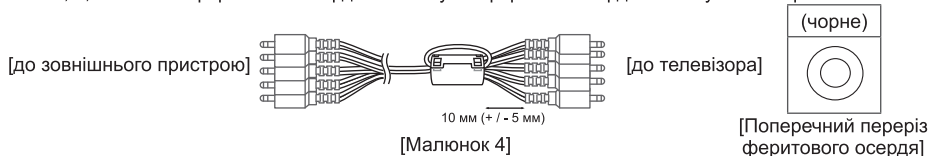

[Поперечний переріз феритового осердя]

- Якщо у вас шість феритових осердь, дотримуйтеся вказівок на малюнках 1, 2 і 3.
- Якщо у вас сім феритових осердь, дотримуйтеся вказівок на малюнках 1, 2, 3 і 4.

• Для оптимального з'єднання кабелі HDMI і пристрої USB повинні мати роз'єми зовнішньою товщиною 10 мм і шириною 18 мм. Використовуйте кабель-подовжувач, що підтримує USB 2.0, якщо USB-кабель або USB-накопичувач не підходять для USB-порту телевізора.

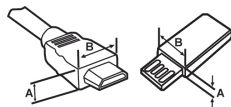

- *A ≡ 10 мм
- *B ≡ 18 мм



ПРИМІТКА

- Посібник зі встановлення антенного ізолятора
- Його слід використовувати для встановлення телевізора у місцях, де є різниця напруг між телевізором і заземленням антени.
 - » Якщо є різниця напруг між телевізором і заземленням антени, то контакти антени можуть нагріватися і спричинити нещасний випадок.
- Можна підвищити безпеку телеперегляду, ефективно усунувши надлишок напруги з антени. Рекомендується кріплення ізолятора до стіни. Якщо його неможливо прикріпити до стіни, тоді примонтуйте його до телевізора. Постарайтеся не від'єднувати ізолятор антени після встановлення.
- Перед запуском перевірте, чи підключена антена.

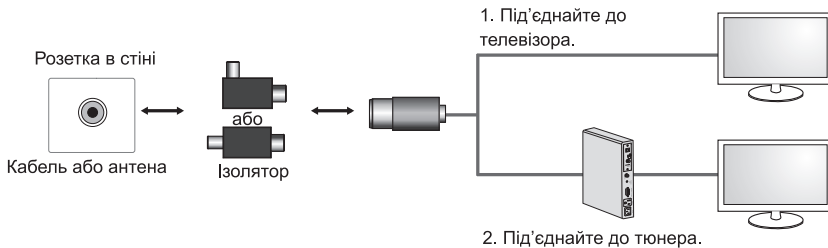

Під'єднайте один кінець ізолятора до кабелю або гнізда антени, а інший до телевізора або тюнера.

“Обладнання, під'єднане до захисного заземлення будинку через електромережу або через інше обладнання, під'єднане до захисного заземлення, а також до розподільної системи за допомогою коаксіального кабелю, за деяких обставин може створювати ризик пожежі. Тому під'єднання до кабельної розподільної мережі слід здійснювати через пристрій, що забезпечує електроізоляцію нижче визначеного частотного діапазону (гальванічний ізолятор, див. EN 60728-11).”

Під час використання радіочастотного ізолятора можуть спостерігатися незначні втрати чутливості сигналу.

Приладдя, яке не входить у комплект

Приладдя, яке не входить у комплект, може бути змінено або вдосконалено без повідомлення. Щоб придбати це приладдя, зверніться до дилера. Це приладдя сумісне лише з певними моделями.



AG-S3**
3D-окуляри

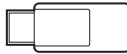

AN-WF100
Адаптер бездротової локальної мережі Wi-Fi



AN-MR300
Пульт дистанційного керування Magic

УКРАЇНСЬКА

Сумісність	PM47**	PM67**	PM68**	PM97**
AG-S3** 3D-окуляри	•	•	•	•
AN-WF100 Адаптер бездротової локальної мережі Wi-Fi	•	•		
AN-MR300 Пульт дистанційного керування Magic	•	•	•	•

Назва моделі або дизайн може змінитися у разі оновлення функцій виробу, умов виробництва або правил.

Частини та кнопки

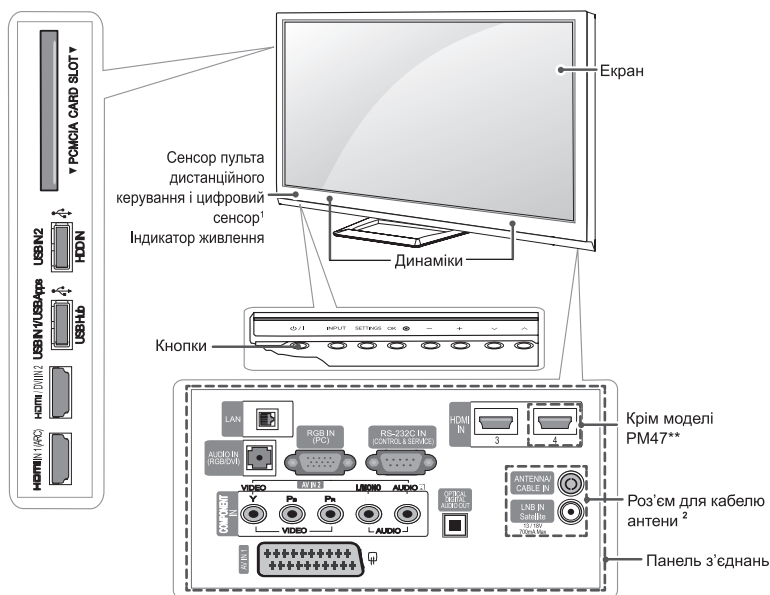

УКРАЇНСЬКА

Кнопка	Опис
⏻ / ⏪	Увімкнення або вимкнення живлення.
INPUT	Зміна джерела вхідного сигналу.
SETTINGS	Доступ до головного меню або збереження введених даних і вихід із меню.
OK	Вибір виділеного параметра меню або підтвердження введених даних.
- +	Регулювання рівня гучності.
∨ ^	Почергове перемикання збережених каналів.

- 1 Цифровий сенсор використовується для налаштування якості та яскравості зображення відповідно до умов оточення.
- 2 Роз'єм для кабелю антени – Роз'єм для кабелю антени на різних моделях відрізняється.

Піднімання та перенесення телевізора

Перш ніж піднімати чи переносити телевізор, незалежно від його типу чи розміру, прочитайте подані нижче вказівки; викладена далі інформація дозволить попередити пошкодження телевізора чи появу подряпин, а також дасть змогу безпечно транспортувати пристрій.



УВАГА

- Не торкайтеся екрана, оскільки таким чином його можна пошкодити.
- Транспортувати телевізор найкраще в коробці або пакувальних матеріалах, у яких телевізор доставлено.
- Перш ніж переносити чи піднімати телевізор, від'єднайте кабель живлення та всі інші кабелі.
- Тримайте телевізор екраном від себе, щоб не пошкодити його.

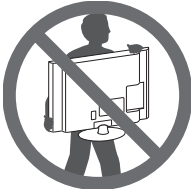

- Міцно тримайте телевізор за корпус вгорі та знизу. У жодному разі не тримайте пристрій за прозору частину, динамік чи сітку динаміка.

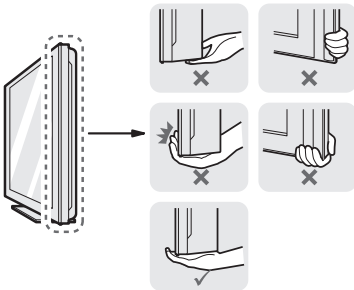

- Щоб перенести великий телевізор, потрібно щонайменше 2 людини.
- Переносячи телевізор у руках, тримайте його так, як показано на малюнку нижче.

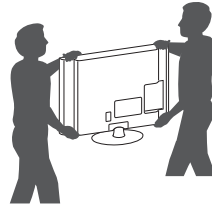

- Переносьте телевізор обережно, без різких струсів і сильних вібрацій.
- Коли переносите телевізор, тримайте його вертикально, ніколи не перевертайте на бік і не нахильте праворуч чи ліворуч.

Встановлення на столі

- 1 Підніміть телевізор і поставте його вертикально на столі.
- Для належної вентиляції відстань від монітора до стіни має становити не менше 10 см.

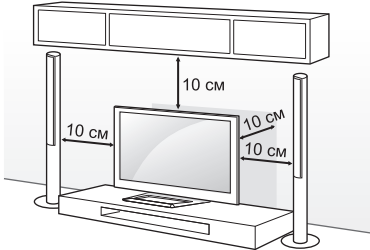

- 2 Під'єднайте кабель живлення до розетки.

УВАГА

- Не ставте телевізор поблизу джерел тепла, оскільки це може призвести до пожежі або інших пошкоджень.

Регулювання кута телевізора для зручного перегляду

(Доступно не для всіх моделей).
Щоб вибрати оптимальне положення екрана для перегляду, можна повернути телевізор у межах 20 градусів праворуч або ліворуч.

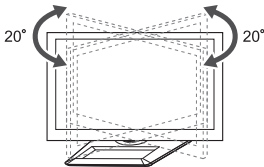

УВАГА

Регулюючи кут, будьте обережні, щоб не поранити пальці.

- » Якщо притиснути руку або пальці, можна травмуватися. Якщо виріб нахилити надто сильно, він може впасти, спричинивши пошкодження або травмування.

Кріплення телевізора до стіни

(Доступно не для всіх моделей).

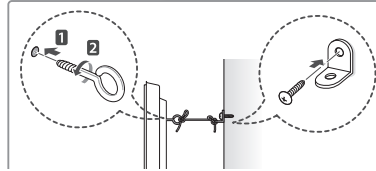
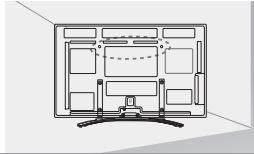

- 1 Надійно вкрутіть гвинти з кільцями або звичайні шурупи з кронштейнами позаду телевізора.
- Якщо в отвори для гвинтів із кільцями вкручено інші гвинти, викрутіть їх.
- 2 Прикріпіть кронштейни до стіни за допомогою шурупів.
Кронштейни мають бути розташовані на стіні приблизно навпроти гвинтів із кільцями на задній панелі телевізора.
- 3 За допомогою міцного шнура прив'яжіть гвинти з кільцями до кронштейнів на стіні. Шнур має натягуватися горизонтально, перпендикулярно до стіни.

УВАГА

- Слідкуйте, щоб діти не вилазили на телевізор і не виснули на ньому.

ПРИМІТКА

- Ставте телевізор тільки на стійку та міцну підставку або шафку, яка витримає вагу телевізора.
- Кронштейни, шурупи та шнури для кріплення не входять до комплекту поставки з ТВ. Якщо ви хочете придбати ці аксесуари, зверніться до локальних постачальників.

Кріплення до стіни

Обережно прикріпіть настінний кронштейн, що продається окремо, до задньої панелі телевізора, після чого надійно закріпіть його на міцній стіні, перпендикулярно до підлоги. З питань кріплення телевізора до інших будівельних матеріалів зверніться до кваліфікованого майстра. Компанія LG радить залучати до встановлення телевізора на стіні кваліфікованого спеціаліста.

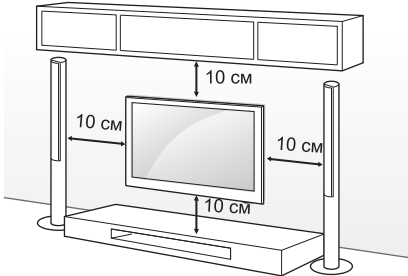

Використовуйте тільки гвинти та настінні кронштейни стандарту VESA. Стандартні розміри наборів для настінного кріплення описано в таблиці нижче.

Приладдя, яке не входить у комплект (настінний кронштейн)

Модель	42/50PM47** 50PM67** 50PM68** 50PM97**	60PM67** 60PM68** 60PM97**
VESA (A x B)	400 x 400	600 x 400
Стандартний гвинт	M6	M8
Кількість гвинтів	4	4
Настінний кронштейн	PSW400B, PSW400BG	PSW600B, PSW600BG

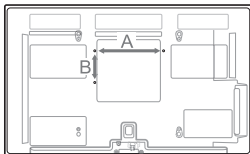

⚠ УВАГА

- Перед встановленням або перенесенням телевізора обов'язково від'єднайте кабель живлення. Недотримання цієї вимоги може призвести до ураження електричним струмом.
- Якщо встановити телевізор на стелі або похилій стіні, він може впасти та спричинити серйозні травми. Використовуйте лише настінне кріплення, рекомендоване компанією LG. Із питаннями щодо встановлення звертайтеся за місцем придбання монітора або до кваліфікованого спеціаліста.
- Не затягуйте гвинти надміру, адже це може призвести до пошкодження телевізора та втрати гарантії.
- Використовуйте тільки гвинти та настінні кріплення стандарту VESA. Гарантія на цей виріб не поширюється на будь-які пошкодження чи травми, що виникли через неналежне використання або використання невідповідного приладдя.

! ПРИМІТКА

- Використовуйте гвинти, вказані у списку характеристик стандартних гвинтів VESA.
- Набір для настінного кріплення містить посібник зі встановлення та всі необхідні частини.
- Настінний кронштейн продається окремо. Додаткове приладдя можна придбати в місцевого дилера.
- Залежно від настінного кріплення довжина гвинтів може відрізнятися. Використовуйте гвинти належної довжини.
- Детальніше читайте в посібнику, що додається до настінного кронштейна.

ПУЛЬТ ДИСТАНЦІЙНОГО КЕРУВАННЯ

У цьому посібнику описано кнопки пульта дистанційного керування.

Уважно прочитайте цей посібник і використовуйте телевізор належним чином.

Для заміни батарей відкрийте кришку відсіку для батарей, замініть батареї (1,5 В AAA), вставляючи їх з урахуванням полярності (позначки ⊕ та ⊖ всередині відсіку) і закрийте кришку відсіку.

Щоб вийняти батареї, виконайте ті самі дії у зворотному порядку.

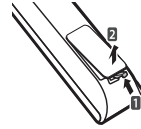

⚠ УВАГА

- Не використовуйте одночасно старі та нові батареї, інакше можна пошкодити пульт дистанційного керування.

Натискаючи кнопки, спрямовуйте пульт дистанційного керування на сенсор дистанційного керування на телевізорі.

📖 (Посібник користувача) Відображення посібника користувача.
RATIO Зміна формату зображення на екрані.
INPUT Зміна джерела вхідного сигналу.
TV/RAD Вибір каналу радіо-, телемовлення або цифрового мовлення.
LIST Доступ до списку збережених програм.
⏏ (Пробіл) Введення пробілу в тексті на екрані.
Q.VIEW Повернення до попереднього каналу.
FAV Доступ до списку вибраних каналів.
3D Перегляд 3D-відео.
PAGE Перехід до попереднього чи наступного екрана.
SETTINGS Доступ до головних меню.
🏠 HOME Доступ до Вдома меню.
MY APPS Відображення списку програм.
Навігаційні кнопки (вгору/донизу/ліворуч/праворуч) Переміщення пунктами меню та параметрами.
OK Вибір пункту чи параметра меню та підтвердження вибору.
↶ (Назад) Повернення до попереднього рівня.
GUIDE Виклик довідника програм.

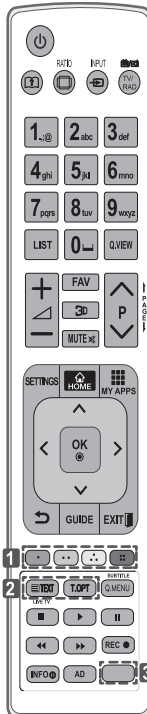

EXIT Вихід з екранного меню та повернення до режиму перегляду телепрограм.
Кольорові кнопки Доступ до певних функцій у деяких меню. (●): червона, (■): зелена, (▲): жовта, (■): синя)
2 КНОПКИ РЕЖИМУ ТЕЛЕТЕКСТУ Ці кнопки використовуються для управління телетекстом. Детальніше про це читайте в розділі "Телетекст".
SUBTITLE Виклик вибраних вами субтитрів у цифровому режимі.
Q. MENU Вибір меню швидкого доступу.
LIVE TV Повернення до прямого телемовлення.
Кнопки керування (■, ►, II, ◀, ◄) Управління вмістом "преміум", цифровим відеомагнітофоном, меню "Smart Share" і пристроями, сумісними з технологією SIMPLINK (USB, SIMPLINK або цифровий відеомагнітофон).
REC Налаштування меню цифрового відеомагнітофона.
INFO Перегляд інформації поточної програми та екрана.
AD Вмикання і вимикання функції звукового опису.
3 APPS APP* Виклик меню служби MHP. (Тільки в Італії) (залежно від моделі)
3 @ ORANGE Безпосередній доступ до Інтернет-порталу розважальних та інформаційних послуг, створеного компанією Orange (Тільки у Франції).

ФУНКЦІІ КНОПОК НА ПУЛЬТІ ДИСТАНЦІЙНОГО КЕРУВАННЯ MAGIC MOTION

Якщо з'являється повідомлення "Батарея пульта ДК Magic розрядилася. Замініть батарею.", замінить батарею.

Для заміни батарей відкрийте кришку відсіку для батарей, замінить батареї (1,5 В, AA), вставляючи їх із урахуванням полярності (позначки ⊕ та ⊖ всередині відсіку) і закрийте кришку відсіку. Натискаючи кнопки, спрямовуйте пульт дистанційного керування на сенсор дистанційного керування на телевізорі.

Щоб вийняти батареї, виконайте ті самі дії у зворотному порядку.

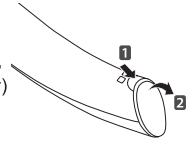

⚠ УВАГА

- Не використовуйте одночасно старі та нові батареї, інакше можна пошкодити пульт дистанційного керування.
- Вбудований блок радіозв'язку не потрібний.

УКРАЇНСЬКА

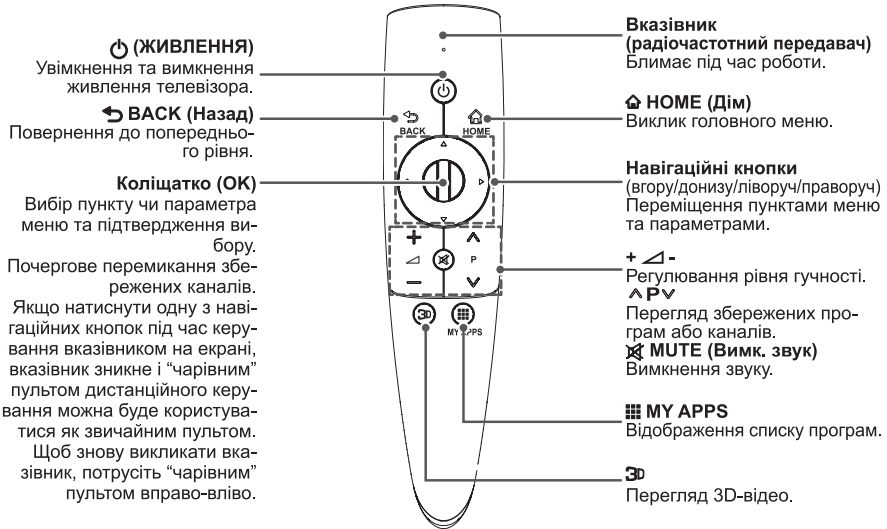

1	Якщо на пульті дистанційного керування Magic Motion натиснути Коліщатко (OK) , з'явиться поданий далі екран. Він відображає інформацію про поточну програму та екран.
2	Після натиснення цієї кнопки відобразиться цифрова клавіатура, з допомогою якої можна вибрати номер програми.
3	Можна вибрати меню швидкого доступу.



Реєстрація пульта дистанційного керування Magic Motion

Необхідно спарувати (zareєструвати) пульт ДК Magic з телевізором, інакше він не працюватиме.

Реєстрація пульта дистанційного керування Magic Motion

	<ol style="list-style-type: none"> Для автоматичної реєстрації увімкніть телевізор і натисніть Коліщатко (OK). Після завершення реєстрації на екрані з'явиться відповідне повідомлення. Якщо реєстрація пройшла невдало, вимкніть телевізор і увімкніть знову, тоді натисніть Коліщатко (OK), щоб завершити реєстрацію.
---	---

Повторна реєстрація пульта дистанційного керування Magic Motion

 BACK (Назад)  HOME (Дім)	<ol style="list-style-type: none"> Натисніть і утримуйте кнопки BACK і HOME впродовж 5 секунд для переналаштування, а тоді виконайте реєстрацію згідно з вказівками розділу "Реєстрація пульта дистанційного керування Magic Motion". Щоб перереєструвати пульт ДК Magic, натисніть і утримуйте кнопку BACK впродовж 5 секунд, спрямувавши пульт на телевізор. Після завершення реєстрації на екрані з'явиться відповідне повідомлення.
--	--

Використання пульта дистанційного керування Magic Motion

	<ol style="list-style-type: none"> Якщо вказівник зникне, легенько перемістіть пульт вліво або вправо. Після цього він автоматично з'явиться на екрані. <ul style="list-style-type: none"> Вказівник зникне через деякий час, якщо його не використовувати. Вказівник можна переміщати, якщо спрямувати приймач пульта ДК на телевізор, а тоді перемістити пульт вліво, вправо, вгору або вниз. <ul style="list-style-type: none"> Якщо вказівник не працює належним чином, залиште пульт дистанційного керування на 10 секунд, перш ніж використовувати його знову.
---	--

Застереження під час використання пульта дистанційного керування Magic Motion

- Використовуйте пульт дистанційного керування в межах максимально допустимої відстані (10 м). Якщо пульт ДК використовується на більшій відстані або якщо на шляху сигналу є перешкоди, це може призвести до втрати зв'язку.
- Втрата зв'язку може статися й через пристрої, розташовані поруч. Електричні пристрої, наприклад мікрохвильова піч або пристрій, підключений до бездротової локальної мережі, можуть створювати перешкоди, оскільки вони використовують такий самий діапазон частот (2,4 ГГц), що й пульт дистанційного керування Magic Motion.
- Після падіння чи сильного удару пульт дистанційного керування Magic Motion може зазнати пошкодження або не буде працювати належним чином.
- Під час використання пульта дистанційного керування Magic Motion слідкуйте, щоб не вдарити ним об меблі чи не травмувати людей поблизу.
- Виробник і спеціаліст зі встановлення не забезпечують засобів гарантії безпеки користувачів, оскільки цей бездротовий пристрій має здатність генерувати електромагнітне випромінювання.
- Точку доступу найкраще розташовувати на відстані більше 1 метра від телевізора. Якщо точку доступу розташовано на відстані менше 1 метра від телевізора, вона може створювати частотні перешкоди для роботи пульта дистанційного керування Magic Motion.

ВИКОРИСТАННЯ ПОСІБНИКА КОРИСТУВАЧА

Посібник користувача спрощує доступ до детальної інформації про телевізор.

- 1 Натисніть кнопку **HOME (Дім)**, щоб перейти до **ГОЛОВНОГО** меню.
- 2 Виберіть пункт **Посібник користувача** і натисніть **коліщатко (ОК)**.



Посібник користувача



ПРИМІТКА

- Перейти до посібника користувача можна також за допомогою кнопки **(?) (Посібник користувача)** на пульті дистанційного керування.

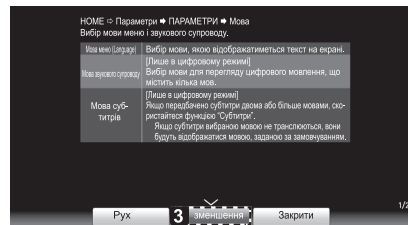
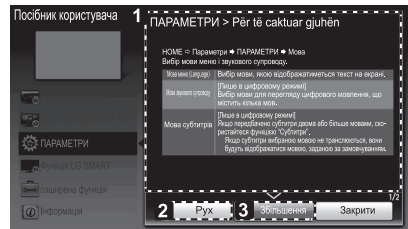

- 1 Опис вибраного меню.
Переходити від одної сторінки до іншої можна за допомогою кнопки **▲ / ▼**.
- 2 Переміщення до вибраного меню безпосередньо з посібника користувача.
- 3 Збільшення або зменшення екрана.

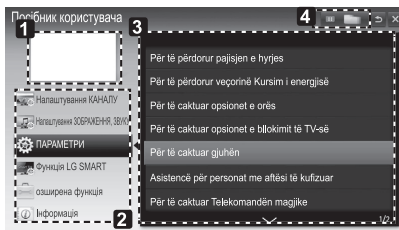

- 1 Відображення поточної програми, що переглядається, або екрана джерела вхідного сигналу.
- 2 Вибір потрібної категорії.
- 3 Вибір потрібного пункту.
Переходити від одної сторінки до іншої можна за допомогою кнопки **▲ / ▼**.
- 4 Пошук опису потрібної функції з покажчика.

ОБСЛУГОВУВАННЯ

Чищення телевізора

Для забезпечення найкращої роботи пристрою та для продовження терміну його використання рекомендовано регулярно чистити телевізор.



УВАГА

- Обов'язково спершу вимкніть телевізор, вийміть штепсель кабелю живлення з розетки та від'єднайте всі інші кабелі.
- Якщо ви не використовуєте телевізор тривалий час, вийміть штепсель кабелю живлення з розетки, щоб попередити виникнення можливих пошкоджень під час грози або стрибків напруги в електромережі.

Екран, рамка, корпус і підставка

- Витираючи пил або незначні забруднення, використовуйте суху, чисту та м'яку ганчірку.
- Щоб усунути значніші забруднення, витирайте поверхню м'якою ганчіркою, змоченою у чистой воді або розчині м'якого миючого засобу. Після цього одразу витирайте поверхню сухою ганчіркою.



УВАГА

- Не торкайтеся екрана, оскільки таким чином його можна пошкодити.
- Не притискайте, не тріть і не вдаряйте поверхню екрана нігтями чи гострими предметами, оскільки її можна подряпати, що призведе до спотворення зображення.
- Не використовуйте хімічні речовини, оскільки вони можуть пошкодити виріб.
- Не розпилюйте рідини на поверхню виробу. Якщо всередину телевізора потрапить вода, це може спричинити пожежу, ураження електричним струмом або пошкодження телевізора.

Кабель живлення

Регулярно витирайте пил і бруд, що збирається на кабелі живлення.

УСУНЕННЯ НЕСПРАВНОСТЕЙ

Проблема	Вирішення
Не вдається керувати телевізором за допомогою пульта дистанційного керування.	<ul style="list-style-type: none"> • Перевірте сенсор пульта дистанційного керування на виробі та спробуйте ще раз. • Усуньте будь-які перешкоди між пультом дистанційного керування та телевізором. • Перевірте ресурс батарей та їх належне розташування (⊕ до ⊕, ⊖ до ⊖).
Немає зображення та звуку.	<ul style="list-style-type: none"> • Перевірте, чи виріб увімкнено. • Перевірте під'єднання кабелю живлення до розетки на стіні. • Перевірте, чи справна розетка, під'єднавши до неї інші пристрої.
Телевізор раптово вимикається.	<ul style="list-style-type: none"> • Перевірте налаштування режиму управління живленням. Може відбуватись збій подачі живлення. • Перевірте, чи увімкнено функцію автоматичного вимкнення в меню налаштування часу. • Якщо увімкнений телевізор не отримує сигналу, він автоматично вимкнеться через 15 хвилин бездіяльності.
У разі під'єднання до роз'єму PC (RGB/ HDMI DVI) відображається повідомлення "Немає сигналу" або "Неправильний формат сигналу".	<ul style="list-style-type: none"> • Вимкніть і увімкніть телевізор за допомогою пульта дистанційного керування. • Знову під'єднайте кабель RGB/HDMI. • Перезавантажте комп'ютер з увімкненим телевізором.



НАЛАШТУВАННЯ ЗОВНІШНЬОГО ПРИСТРОЮ КЕРУВАННЯ

Для отримання інформації про зовнішній пристрій керування відвідайте веб-сайт www.lg.com

ТЕХНІЧНІ ХАРАКТЕРИСТИКИ

Технічні характеристики виробу може бути змінено без попередження у зв'язку з його вдосконаленням.

УКРАЇНСЬКА

Технічні характеристики модуля бездротової локальної мережі (TWFM-B003D)	
Стандарт	IEEE802.11a/b/g/n
Частотний діапазон	2400-2483,5 МГц 5150-5250 МГц 5725-5850 МГц
Модуляція	ССК / OFDM / MIMO
Вихідна потужність (типово)	802.11a: 11 дБм 802.11b: 15 дБм 802.11g: 13 дБм 802.11n – 2,4 ГГц: 13 дБм 802.11n – 5 ГГц: 13 дБм
Швидкість передачі даних	802.11a/g: 54 Мбіт/с 802.11b: 11 Мбіт/с 802.11n: 300 Мбіт/с
Підсилення антени (типово)	2400-2483,5 МГц: -2,5 дБі 5150-5250 МГц: -2,2 дБі 5725-5850 МГц: -2,9 дБі
Занятий діапазон частот	802.11a/b/g: HT20 802.11n: HT20/40
<ul style="list-style-type: none"> • У різних країнах використовуються різні діапазони каналів. Користувач не може змінювати чи регулювати робочу частоту. Цей пристрій налаштовано відповідно до таблиці регіональних частот. 	
	
Технічні характеристики модуля Bluetooth (BM-LDS302)	
Стандарт	Bluetooth 3.0
Частотний діапазон	2400-2483,5 МГц
Вихідна потужність (макс.)	10 дБм або менше
Швидкість передачі даних (макс.)	3 Мбіт/с
Відстань зв'язку	Лінія прямої видимості приблизно на 10 м
	

УСТАНОВЛЕНИЕ СОЕДИНЕНИЙ

Этот раздел **УСТАНОВЛЕНИЕ СОЕДИНЕНИЙ** главным образом используется для диаграммы моделей РМ97**

Подключение антенны

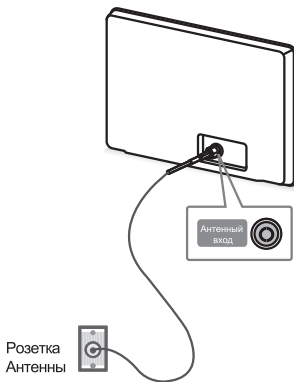

Русский

Подключите телевизор к настенной антенной розетке с помощью телевизионного кабеля (75 Ом).

! ПРИМЕЧАНИЕ

- Для подключения нескольких телевизоров используйте антенный разветвитель.
- При плохом качестве изображения правильно установите усилитель сигнала, чтобы обеспечить изображение более высокого качества.
- Если после подключения антенны качество изображения плохое, направьте антенну в правильном направлении.
- Антенный кабель и преобразователь в комплект поставки не входят.

Қазақша

RF кабелі (75 Ω) арқылы теледидарды қабырғадағы антенна ұясына жалғаңыз.

! ЕСКЕРТПЕ

- 2-ден көп ТД пайдалану үшін сигнал сплиттерін пайдаланыңыз.
- Егер бейне сапасы нашар болса, бейне сапасын жақсарту үшін сигнал күшейткішін тиісті түрде орнатыңыз.
- Егер антенна қосылған күйде бейне сапасы нашар болса, антеннаның бағытын түзетіңіз.
- Антенна кабелі және конвертер қамтамасыз етілмеген.

Українська

За допомогою кабелю для передачі радіочастотного сигналу під'єднайте телевизор до настінного гнізда для антени (75 Ом).

! ПРИМІТКА

- Для під'єднання двох і більше телевизорів використовуйте розгалужувач сигналу.
- Якщо зображення низької якості, для його покращення встановіть підсилювач сигналу.
- Якщо під'єднано антену і якість зображення погана, спрямуйте її в сторону з належним прийомом сигналу.
- Кабель антени і перетворювач сигналу не додаються.

Спутниковая связь

(Только спутниковые модели)

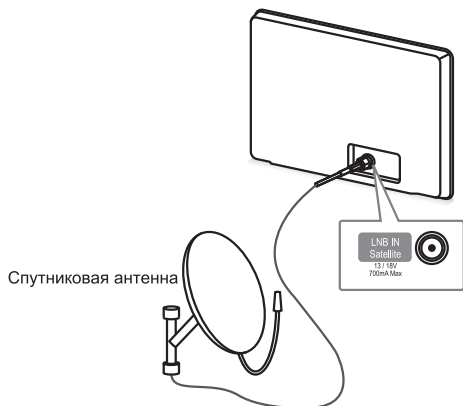

HDMI Соединение

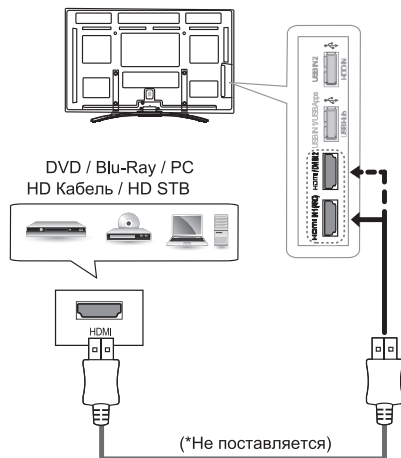

Русский

Подключите телевизионный кабель, подсоединенный к телевизору, к спутниковой антенной розетке (75 Ом).

Қазақша

Теледидарды жерсеріктің ұяшығына жерсерік RF кабелімен (75 Ω) жалғаңыз.

Українська

Під'єднайте телевизор до гнізда супутникової антени за допомогою кабелю для передачі супутникового радіочастотного сигналу (75 Ом).

Русский

Передача цифровых видео и аудио сигналов от внешнего устройства на телевизор. Подключите внешнее устройство к телевизору с помощью кабеля HDMI, как показано на следующем рисунке.

Для подключения выберите любой входной порт HDMI. Используемый порт не имеет значения.

**ПРИМЕЧАНИЕ**

- Для получения наилучшего качества изображения рекомендуется подключать телевизор через HDMI.
- Используйте высокоскоростной кабель HDMI™ самой последней версии с функцией CEC (Customer Electronics Control).
- Высокоскоростные кабели HDMI™ тестируются на способность передачи сигнала высокой четкости с разрешением до 1080p и выше.
- Поддерживаемый формат DTV Audio: MPEG, Dolby Digital, Dolby Digital Plus, HE-AAC
- Поддерживаемый формат HDMI Audio: Dolby Digital, PCM (до 192 кГц, 32к/44,1к/48к/88к/96к/176к/192к, DTS не поддерживается.)

Қазақша

Сандық бейне және дыбыс сигналдарын сыртқы құрылғыдан теледидарға жібереді. Келесі суретте көрсетілгендей сыртқы құрылғы мен теледидарды HDMI кабелімен жалғаңыз. Жалғау үшін кез келген HDMI кіріс портын таңдаңыз. Қай порт пайдаланылатыны маңызды емес.

**ЕСКЕРТПЕ**

- Кескін сапасын жақсарту үшін теледидарды HDMI байланысын орнатып пайдалану ұсынылады.
- CEC (Тұрмыстық электроника басқармасы) функциясымен ең жаңа жылдамдығы жоғары HDMI™ кабелін қолданыңыз.
- High Speed HDMI™ кабельдері тексеріліп, 1080 p және одан жоғары HD сигналды өткізетіні анықталған.
- Қолдау көрсетілетін DTV аудио: MPEG, Dolby Digital, Dolby Digital Plus, HE-AAC
- Қолдау көрсетілетін HDMI аудио пішімі: Dolby Digital, PCM (192 KHz, 32к/44.1к/48к/88к/96к/176к/192к дейін DTS үшін қолдау көрсетілмейді.)

Українська

Передає на телевізор цифровий відео- та аудіосигнал із зовнішнього пристрою. Під'єднайте зовнішній пристрій до телевізора за допомогою кабелю HDMI, як це зображено на малюнку.

Для під'єднання скористайтеся будь-яким вхідним роз'ємом HDMI. Не важливо, який роз'єм використовувати.

**ПРИМІТКА**

- Для отримання найкращої якості зображення рекомендовано підключати телевізор через інтерфейс HDMI.
- Використовуйте найновіший високошвидкісний кабель HDMI™ із функцією CEC (Customer Electronics Control).
- Високошвидкісні кабелі HDMI™ розраховані для передавання сигналу високої чіткості до 1080p і вище.
- Підтримуваний аудіоформат цифрового телебачення: MPEG, Dolby Digital, Dolby Digital Plus, HE-AAC
- Підтримуваний аудіоформат HDMI: Dolby Digital, PCM (до 192 кГц, 32к/44.1к/48к/88к/96к/176к/192к, формат DTS не підтримується).

ARC (Звуковой сигнал)

Русский

- Устройство, поддерживающее SIMPLINK и ARC следует подключать к входному порту HDMI IN 1 (ARC).
- При подключении с помощью высокоскоростного кабеля HDMI, внешнее аудиоустройство, поддерживающее ARC, выводит сигнал оптического SPDIF без использования дополнительного оптического аудиокабеля и поддерживает функции SIMPLINK.

Қазақша

- SIMPLINK және ARC қолдайтын сыртқы аудио құрылғысын HDMI IN 1 (ARC) портын пайдаланып жалғау керек.
- Жылдамдығы жоғары HDMI кабелімен жалғағанда, ARC қолдайтын сыртқы аудио құрылғы қосымша оптикалық аудио кабельсіз оптикалық SPDIF шығарады және SIMPLINK функциясын қолдайды.

Українська

- Зовнішній аудіопристрій із підтримкою функцій SIMPLINK та ARC необхідно під'єднувати за допомогою вхідного роз'єму HDMI IN 1 (ARC).
- У разі під'єднання за допомогою високошвидкісного кабелю HDMI зовнішній аудіопристрій із підтримкою функції ARC виводить оптичний сигнал SPDIF без використання додаткового оптичного кабелю і підтримує функцію SIMPLINK.

DVI и HDMI соединение

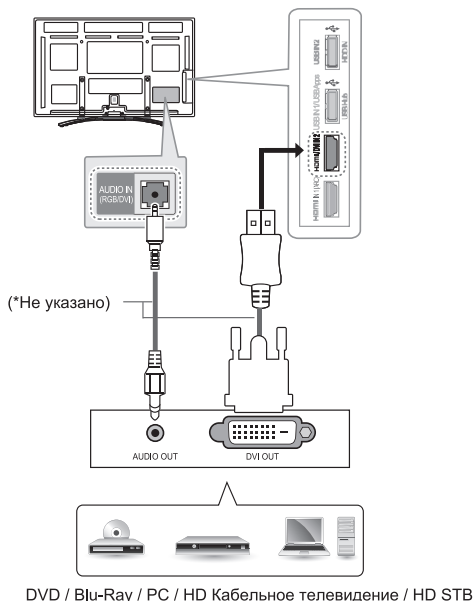

Русский

Передача цифрового видеосигнала от внешнего устройства на телевизор. Подключите внешнее устройство к телевизору с помощью кабеля DVI-HDMI, как показано на следующем рисунке. Для передачи аудиосигнала подключите аудиокабель.

Выберите любой порт HDMI вход для подключения. Не имеет значения какой порт использовать



ПРИМЕЧАНИЕ

- В зависимости от видеоплаты режим DOS может быть недоступен, если используется кабель HDMI-DVI.

Қазақша

Сандық бейне сигналдарын сыртқы құрылғыдан теледидарға жібереді. Келесі суретте көрсетілгендей, сыртқы құрылғы мен теледидарды DVI-HDMI кабелімен жалғаңыз. Дыбыс сигналын тасымалдау үшін, дыбыс кабелін жалғаңыз.

Жалғау үшін кез келген HDMI кіріс портын таңдаңыз. Қай порт пайдаланылатыны маңызды емес.



ЕСКЕРТПЕ

- Графикалық тақтаға байланысты HDMI - DVI кабелі пайдаланылып жатса, DOS режимі жұмыс істемейі мүмкін.

Українська

Передає на телевизор цифровий відео- та аудіосигнал із зовнішнього пристрою. Під'єднайте зовнішній пристрій до телевізора за допомогою кабелю DVI-HDMI, як це зображено на малюнку. Для передачі звукового сигналу під'єднайте аудіокабель.

Для під'єднання скористайтеся будь-яким вхідним роз'ємом HDMI. Не важливо, який роз'єм використовувати.



ПРИМІТКА

- У разі використання кабелю HDMI-DVI режим "DOS" може не працювати залежно від відеокарти.

RGB-PC Соединение

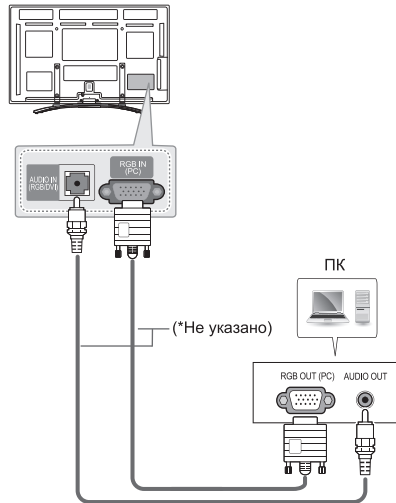

Русский

Передача видеосигнала с компьютера на телевизор. Для передачи аудиосигнала подключите аудиокабель.

Қазақша

Бейне сигналды компьютерден теледидарға жібереді. Дыбыс сигналын тасымалдау үшін, дыбыс кабелін жалғаңыз.

Українська

Передає на телевизор відеосигнал із комп'ютера. Для передачі звукового сигналу під'єднайте аудіокабель.

Подключение компонентов

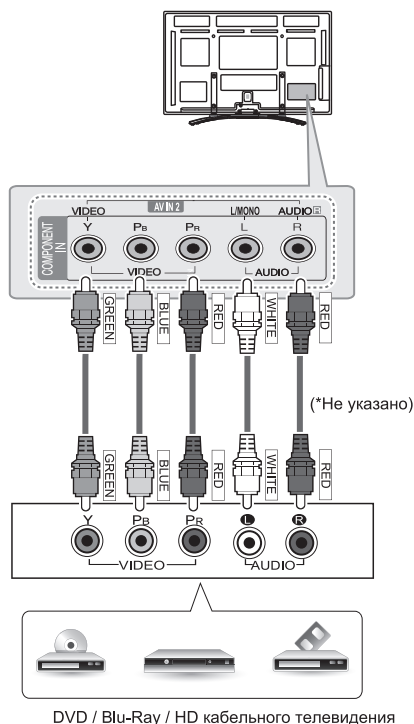

Русский

Передача аналоговых видео- и аудиосигналов от внешнего устройства на телевизор. Подключите внешнее устройство к телевизору с помощью компонентного кабеля, как показано на следующем рисунке.

! ПРИМЕЧАНИЕ

- При неправильном подключении кабелей изображение может быть черно-белым или иметь искаженный цвет.

Қазақша

Аналогтық бейне және аудио сигналдарын сыртқы құрылғыдан теледидарға жібереді. Келесі суретте көрсетілгендей сыртқы құрылғы мен теледидарды құрамдас кабельмен жалғаңыз.

! ЕСКЕРТПЕ

- Егер кабельдер дұрыс орнатылмаса, бейне қара және ақ түсте немесе бұрмаланған түсте көрсетілуі мүмкін.

Українська

Передає на телевізор цифровий відео- та аудіосигнал із зовнішнього пристрою. Під'єднайте зовнішній пристрій до телевізора за допомогою компонентного кабелю, як це зображено на малюнку.

! ПРИМІТКА

- Якщо кабель не під'єднано належним чином, може відобразитись чорно-біле зображення або зображення зі спотвореними кольорами.

Композитные подключения

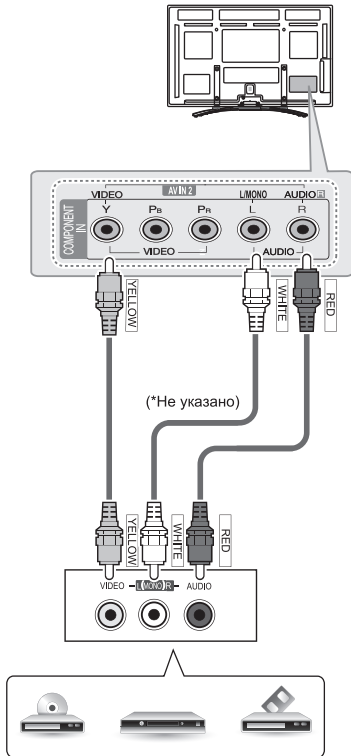

VCR / DVD / Blu-Ray / HD Кабельного телевидения

Русский

Передача аналоговых видео- и аудиосигналов от внешнего устройства на телевизор. Подключите внешнее устройство к телевизору с помощью композитного кабеля, как показано на следующем рисунке.

Қазақша

Аналогтық бейне және аудио сигналдарын сыртқы құрылғыдан теледидарға жібереді. Келесі суретте көрсетілгендей, сыртқы құрылғы мен теледидарды құрамдас кабельмен жалғаңыз.

Українська

Передає на телевизор цифровий відео- та аудіосигнал із зовнішнього пристрою. Під'єднайте зовнішній пристрій до телевізора за допомогою композитного кабелю, як це зображено на малюнку.

Звуковое соединение

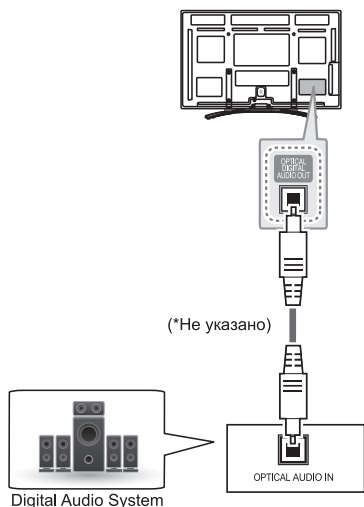

Русский

Вместо встроенного динамика можно использовать дополнительную внешнюю аудиосистему.

! ПРИМЕЧАНИЕ

- Если вы используете дополнительную внешнюю аудиосистему, а не встроенный динамик, отключите функцию динамика в телевизоре.

Подключение цифрового оптического аудиоустройства

Передача цифрового оптического аудиосигнала от телевизора к внешнему устройству. Подключите внешнее устройство к телевизору с помощью оптического аудиокабеля, как показано на следующем рисунке.

! ПРИМЕЧАНИЕ

- Не смотрите внутрь оптического выходного порта. Попадание лазерного луча в глаза может повредить зрение.
- Функция аудио с АСР (защита от копирования аудио) может блокировать вывод аудио на цифровые выходы.

Қазақша

Іште орнатылған динамиктің орнына қосымша сыртқы аудио жүйесін қолдануға болады.

! ЕСКЕРТПЕ

- Ішкі динамиктің орнына сыртқы аудио құрылғысын пайдаланған жағдайда, теледидардың динамигі мүмкіндігін ажыратыңыз.

Сандық оптикалық аудио байланыс

Сандық дыбыс сигналын теледидардан сыртқы құрылғыға жібереді. Келесі суретте көрсетілгендей сыртқы құрылғы мен теледидарды оптикалық дыбыс кабелімен жалғаңыз.

! ЕСКЕРТПЕ

- Оптикалық шығыс портына қарауға болмайды. Лазер сәулесіне қарау көзіңізге зақым келтіруі мүмкін.
- АСР (аудионы көшіруден қорғау) функциясы бар аудио сандық аудио шығысын бұғаттауы мүмкін.

Українська

Замість вбудованого динаміка можна використовувати додаткову зовнішню аудіосистему.

**ПРИМІТКА**

- Якщо замість вбудованого динаміка використовується додатковий зовнішній аудіопристрій, потрібно вимкнути динамік телевізора.

Цифрове оптичне аудіоз'єднання

Передає на зовнішній пристрій цифровий аудіосигнал із телевізора. Під'єднайте зовнішній пристрій до телевізора за допомогою оптичного аудіокабелю, як це зображено на малюнку.

**ПРИМІТКА**

- Не зазирайте в оптичний вихідний роз'єм. Лазерний промінь може завдати шкоди вашому зору.
- Аудіо із захистом від копіювання може блокувати виведення цифрового аудіосигналу.

USB Соединение

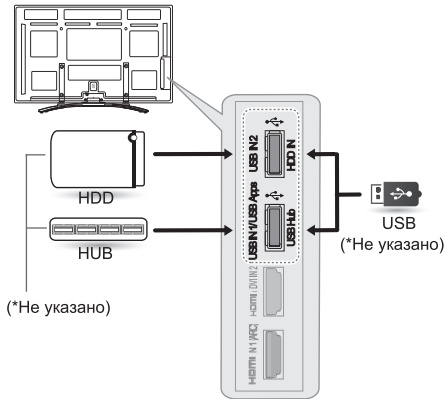

Русский

Подключите к телевизору USB-устройство хранения данных, например устройство флэш-памяти USB, внешний жесткий диск или USB-устройство для чтения карт памяти и откройте меню Smart Share для использования различных мультимедийных файлов.

! ПРИМЕЧАНИЕ

- Для использования устройства USB, убедитесь, что оно подсоединено к порту USB Hub.
- Подсоедините внешний источник питания, если необходим USB.
- Некоторые концентраторы USB могут не работать. Если устройство USB, подключенное с помощью концентратора USB, не обнаружено, подсоедините его непосредственно к порту USB на телевизоре.

Қазақша

USB флэш жады, сыртқы қатты диск немесе USB жад картасын оқу құрылғысы сияқты USB сақтау құрылғыларын теледидарға жалғап, Smart Share мәзірі арқылы әртүрлі мультимедиа файлдарын пайдаланыңыз.

! ЕСКЕРТПЕ

- USB хаб құрылғысын пайдалану үшін оның USB Hub портына қосылуы екенін тексеріңіз.
- USB қажет болса, сыртқы қуат көзін жалғаңыз. Кейбір USB хабтары жұмыс істемейді.
- USB хабы арқылы жалғанған USB құрылғысы анықталмаса, оны теледидарға тікелей USB порты арқылы жалғаңыз.

Українська

Під'єднуйте до телевізора USB-накопичувачі, такі як флеш-пам'ять USB, зовнішній жорсткий диск або пристрій читання карт пам'яті USB, та використовуйте різні мультимедійні файли за допомогою меню "Smart Share".

! ПРИМІТКА

- Щоб користуватися USB-концентратором, його потрібно під'єднати до роз'єму USB Hub.
- Якщо потрібно використовувати пристрій USB, під'єднайте зовнішнє живлення.
- Деякі USB-концентратори можуть не працювати. Якщо USB-пристрій, підключений за допомогою USB-концентратора, не виявлено, підключіть його безпосередньо до роз'єму USB на телевізорі.

CI модуль подключения

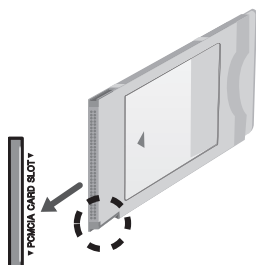
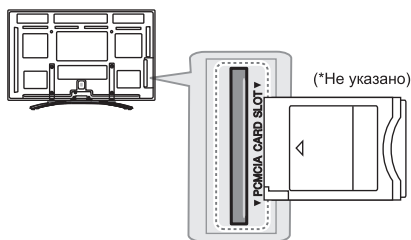

Русский

Просмотр зашифрованных (платных) служб в режиме цифрового ТВ. Эта функция доступна не во всех странах.



ПРИМЕЧАНИЕ

- Проверьте, правильно ли установлен модуль CI в разъем для карты PCMCIA. Неправильная установка модуля может привести к повреждению телевизора и разъема для карты PCMCIA.

Қазақша

Шифрленген (ақылы) қызметтерді сандық теледидар режимінде көру. Бұл мүмкіндік барлық елде жоқ.



ЕСКЕРТПЕ

- CI модулінің PCMCIA карта ұясына дұрыс салынғанын тексеріңіз. Егер модуль сәйкесінше енгізілмесе, теледидар немесе PCMCIA карта ұяшығына зақым келуі мүмкін.

Українська

Дас змогу переглядати закодовані (платні) канали у режимі цифрового мовлення. Ця функція доступна не в усіх країнах.



ПРИМІТКА

- Модуль стандартного інтерфейсу має бути встановлено у гнізді для карт PCMCIA у правильному напрямку. Якщо модуль не встановлено належним чином, це може призвести до пошкодження телевізора чи гнізда для карт PCMCIA.

Соединение при помощи Euro SCART

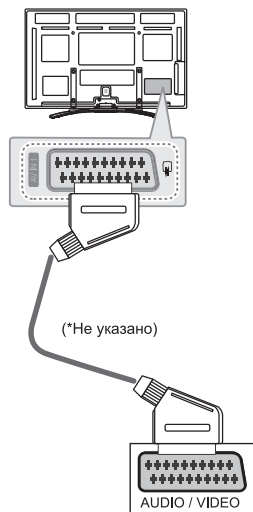

Русский

Для передачи аналоговых видео- и аудиосигналов от внешнего устройства на телевизор подключите внешнее устройство к телевизору с помощью кабеля Euro Scart, как показано на следующем рисунке.

Тип выхода	AV1 (ТВ-выход ¹)	AV1 (Во время запланированной записи цифровой телепрограммы с использованием записывающего оборудования.)
Текущий режим ввода	AV1 (ТВ-выход ¹)	AV1 (Во время запланированной записи цифровой телепрограммы с использованием записывающего оборудования.)
Цифровое ТВ	Цифровое ТВ	○
Аналоговое ТВ, AV	Аналоговое ТВ	○ (Входной режим преобразуется в формат DTV.)
Компонентный / RGB		
HDMI		

1 ТВ-выход. Вывод аналогового или цифрового ТВ-сигнала.

! ПРИМЕЧАНИЕ

- Используемый кабель Scart Euro должен иметь защиту сигнала.
- При просмотре цифрового ТВ в режиме 3D-изображения выходные сигналы ТВ не будут выводиться через кабель SCART. (Только для моделей с поддержкой 3D)
- Если установить режим 3D во время выполнения запланированной записи с цифрового ТВ, выходные сигналы монитора не будут выводиться через кабель SCART и запись не удастся выполнить. (Только для моделей с поддержкой 3D)

Қазақша

Бейне және дыбыс сигналдарын сыртқы құрылғыдан теледидарға жібереді. Келесі суретте көрсетілгендей, сыртқы құрылғы және теледидарды Euro Scart кабелі арқылы жалғаңыз. Бейнелерді прогрессивту шолу функциясын қолдану арқылы көрсету үшін, Euro Scart кабелі пайдаланылғандығына көз жеткізіңіз.

Шығыс түрі / Ағымдағы кіріс режимі	AV1 (TV Out ¹)	AV1 (Жазу құрылғысы қолданыла отырып, STD жоспарланған жазуы жүргізілгенде.)
Сандық ТД	Сандық ТД	О
Analogue TV, AV	Аналогтық ТД	О
Component / RGB		(Кіріс режимі DTV сигналына түрлендіріледі.)
HDMI		

1 ТД шығысы : Analogue TV немесе Digital TV сигналдарын шығарады.

ЕСКЕРТПЕ

- Кез келген Евро «Scart» кабелі сигналдан қорғалған болу керек.
- Сандық теледидарды 3D бейне режимінде көргенде, теледидардың шығыс сигналдары «SCART» кабелі арқылы шығарылмайды. (Тек 3D үлгілерінде)
- Сандық теледидарда жоспарланған жазу орындалып жатқанда 3D режимін қоссаңыз, монитордың шығыс сигналдары «SCART» кабелі арқылы шығарылмайды және жазу да орындалмайды. (Тек 3D үлгілерінде)

Русский

Подключите к телевизору различные внешние устройства и переключайте режимы источников для выбора внешнего устройства. Для получения дополнительной информации о подключении внешнего устройства см. руководства пользователя каждого устройства. Допустимо подключение следующих внешних устройств: ресиверов HD, DVD-проигрывателей, видеомагнитофонов, аудиосистем, устройств хранения данных USB, ПК, игровых приставок и других внешних устройств.

Українська

Передає на телевізор аудіо- та відеосигнали із зовнішнього пристрою. З'єднайте зовнішній пристрій і телевізор за допомогою кабелю Euro Scart так, як це показано на малюнку. Щоб відобразити зображення за допомогою функції послідовної розгортки, використовуйте кабель Euro Scart.

Тип виходу / Поточний режим вхідного сигналу	AV1 (телевізійний вихід ¹)	AV1 (коли здійснюється запланований запис цифрового мовлення із використанням обладнання для запису)
Цифрове ТБ	Цифрове ТБ	О
Аналогове ТБ, аудіовідео	Аналогове ТБ	О
Компонентний / RGB		(режим вхідного сигналу перемикається на режим цифрового мовлення)
HDMI		

1 Телевізійний вихід: виведення аналогових або цифрових телесигналів.

ПРИМІТКА

- Кабель Euro Scart має бути екранований для захисту сигналу.
- Під час перегляду програм цифрового мовлення у тривимірному режимі вихідні сигнали не надсилаються кабелем SCART (тільки для моделей із підтримкою режиму 3D).
- Якщо тривимірний режим увімкнено під час виконання запланованого запису на цифровому телевізорі, вихідні сигнали не надсилаються кабелем SCART і запис не буде виконано (тільки для моделей із підтримкою режиму 3D).

Қазақша

Теледидарға әр түрлі сыртқы құрылғыларды жалғап, сыртқы құрылғыны таңдау үшін, кіріс сигналы режимдерін ауыстырып қосыңыз. Құрылғының сыртқы қосылымы туралы қосымша ақпарат алу үшін әр құрылғымен бірге берілетін нұсқаулықты қараңыз. Қолдануға болатын сыртқы құрылғылар: HD ресиверлері, DVD ойнатқыштары, бейнемагнитофондар, дыбыстық жүйелер, USB жад құрылғылары, компьютерлер, ойын құрылғылары және басқа да сыртқы құрылғылар.

**ПРИМЕЧАНИЕ**

- Процесс подключения внешнего устройства отличается в зависимости от модели.
- Подключите внешние устройства независимо от порядка расположения разъемов телевизора.
- При записи телевизионной передачи с помощью устройства записи DVD или видеомэгнитофона проверьте, что входной телевизионный сигнал поступает на вход телевизора через устройство записи DVD или видеомэгнитофон. Для получения дополнительной информации о записи см. руководство пользователя подключенного устройства.
- Инструкции по эксплуатации см. в документации внешнего устройства.
- При подключении к телевизору игровой приставки используйте кабель, который поставляется в комплекте игровой приставки.
- В режиме РС (ПК) может наблюдаться шум, из-за выбранного разрешения, частоты вертикальной развертки, контрастности или яркости. При возникновении помех выберите для выхода РС другое разрешение, измените частоту обновления или отрегулируйте яркость и контрастность в меню PICTURE (КАРТИНКА) так, чтобы изображение стало четким.
- В режиме РС (ПК) некоторые настройки разрешения экрана могут не работать должным образом в зависимости от видеоплаты.

Українська

До телевизора можна під'єднувати різні зовнішні пристрої; щоб вибрати зовнішній пристрій, слід змінити режим вхідного сигналу. Детальніше про під'єднання зовнішнього пристрою читайте в інструкції з використання кожного пристрою. Доступні такі зовнішні пристрої: приймачі високої чіткості, DVD-програвачі, відеомэгнитофони, аудіосистеми, USB-накопичувачі, ПК, ігрові пристрої та інші зовнішні пристрої.

**ЕСКЕРТПЕ**

- Сыртқы құрылғыны жалғау түрі үлгіге қарай әртүрлі болуы мүмкін.
- Теледидарға сыртқы құрылғыларды теледидар портының ретіне қарамастан жалғаңыз.
- Егер теледидар бағдарламасын DVD рекордеріне немесе бейнемагнитофонға жазсаңыз, теледидардың сигнал кіріс кабелін теледидарға міндетті түрде DVD рекордері немесе бейнемагнитофон арқылы жалғаңыз. Жазу туралы қосымша ақпаратты жалғанған құрылғының нұсқаулығынан қараңыз.
- Пайдалану туралы нұсқауларды сыртқы құрылғының нұсқаулығынан қараңыз.
- Ойын құрылғысын теледидарға жалғаған кезде, құрылғымен бірге жабдықталған кабельді қолданыңыз.
- Компьютер режимінде ажыратымдылық, тік өрнек, түс контрасты немесе жарықтыққа байланысты кедергілер тууы мүмкін. Шу бар болса, компьютер шығысын басқа ажыратымдылыққа немесе жаңалау жиілігін басқа жиілікке өзгертіңіз немесе PICTURE (СУПЕТ) мәзіріндегі жарықтық және түс контрастын бейне таза болғанға дейін реттеңіз.
- Компьютер режимінде кейбір ажыратымдылық параметрлері графикалық тақтаға байланысты дұрыс жұмыс істемеуі мүмкін.

**ПРИМІТКА**

- Спосіб під'єднання зовнішнього пристрою може бути дещо іршим залежно від моделі. Під'єднувати зовнішні пристрої до телевизора можна не зважаючи на порядок роз'ємів телевизора. Щоб записувати телевізійні програми на DVD-програвач або відеомашнітофон, під'єднайте кабель вхідного сигналу до пристрою запису, а пристрій - до телевизора. Детальніше про запис читайте в посібнику користувача під'єданого Під'єднуючи ігровий пристрій до телевизора, використовуйте кабель, який додається в комплекті з ігровим пристроєм. У режимі комп'ютера можуть спостерігатися шуми, що пов'язано з налаштуванням роздільної здатності, вертикальної частоти, контрастності чи яскравості. У такому разі виберіть для сигналу комп'ютера іншу роздільну здатність, змініть частоту оновлення або відрегулюйте яскравість і контрастність у меню "ЗОБРАЖЕННЯ" щоб зображення стало чітким. У режимі комп'ютера деякі налаштування роздільної здатності можуть не спрацьовувати належним чином залежно від відеокарти.

ТЕХНИЧЕСКИЕ ХАРАКТЕРИСТИКИ

Технические характеристики могут быть изменены без предварительного уведомления в связи с модернизацией функций Продукта.

МОДЕЛИ		42PM47**	50PM47**
		42PM4700-ZA 42PM470S-ZA 42PM470T-ZA	50PM4700-ZA 50PM470S-ZA 50PM470T-ZA
Размеры (Ш x В x Г)	С подставкой (мм)	983.6 x 655.0 x 246.7	1168.0 x 758.0 x 297.0
	Без подставки (мм)	983.6 x 601.3 x 58.0	1168.0 x 704.0 x 53.0
Вес	С подставкой (кг)	20.6	28.2
	Без подставки (кг)	19.0	25.8
МОДЕЛИ		50PM67**	50PM68**
		50PM6700-ZA 50PM670S-ZD 50PM670T-ZA 50PM670S-ZA 50PM671S-ZA	50PM6800-ZF 50PM680S-ZF 50PM680T-ZF
Размеры (Ш x В x Г)	С подставкой (мм)	1168.0 x 758.0 x 297.0	1168.0 x 768.0 x 297.0
	Без подставки (мм)	1168.0 x 704.0 x 53.0	1168.0 x 704.0 x 53.0
Вес	С подставкой (кг)	28.8	28.1
	Без подставки (кг)	26.4	26.4
МОДЕЛИ		50PM97**	60PM67**
		50PM9700-ZA 50PM970S-ZA 50PM970T-ZA	60PM6700-ZA 60PM670S-ZA 60PM670T-ZA
Размеры (Ш x В x Г)	С подставкой (мм)	1168.0 x 765.0 x 297.0	1386.8 x 883.2 x 354.7
	Без подставки (мм)	1168.0 x 701.0 x 53.4	1386.8 x 818.2 x 53.0
Вес	С подставкой (кг)	28.2	40.6
	Без подставки (кг)	26.5	36.4
МОДЕЛИ		60PM68**	60PM97**
		60PM6800-ZF 60PM680S-ZF 60PM680T-ZF	60PM9700-ZA 60PM970S-ZA 60PM970T-ZA
Размеры (Ш x В x Г)	С подставкой (мм)	1386.8 x 906.0 x 346.0	1386.8 x 897.0 x 346.0
	Без подставки (мм)	1386.8 x 818.2 x 53.0	1386.8 x 827.2 x 53.4
Вес	С подставкой (кг)	39.8	40.2
	Без подставки (кг)	36.4	36.8
СИ размер модуля (Ш x В x Г)		100.0 мм x 55.0 мм x 5.0 мм	
Состояние окружающей среды	Рабочая температура	0 °C до 40 °C	
	Влажность	Менее 80 %	
	Температура хранения	-20 °C до 60 °C	
	Влажность при хранении	Менее 85 %	

B16 ТЕХНИЧЕСКИЕ ХАРАКТЕРИСТИКИ

	Спутниковое ТВ ¹	Цифровое ТВ ²	Цифровое ТВ	Аналоговое ТВ
Телевизионная система	DVB-T DVB-C DVB-S/S2	DVB-T/T2 DVB-C	DVB-T DVB-C	PAL/SECAM B/G/D/K, SECAM L/L'
Программа покрытия	VHF, UHF C-Band, Ku-Band	VHF, UHF		VHF: E2 to E12, UHF : E21 to E69, CATV: S1 to S20, HYPER: S21 to S47
Максимальное число сохраняемых программ	6,000	1,500		
Внешнее сопротивление антенны	75 Ω			

1 Только спутниковые модели

2 Только DVB-T2 модели поддержки

HDMI/DVI-DTV поддерживает режим

Разрешение	Частота горизонтальной развертки (кГц)	Частота вертикальной развертки (кГц)
720x480	31.469	59.94
	31.5	60
720x576	31.25	50
1280x720	37.5	50
	44.96	59.94
	45	60
1920x1080	33.72	59.94
	33.75	60
	28.125	50
	26.97	23.97
	27	24
	33.716	29.976
	33.75	30.00
	56.25	50
	67.43	59.94
	67.5	60

Компонентный порт подключения

Компонентные порты на ТВ	Y	P _B	P _R
--------------------------	---	----------------	----------------

Видео выход порта на DVD плеер	Y	P _B	P _R
	Y	B-Y	R-Y
	Y	Cb	Cr
	Y	Pb	Pr

Сигнал	Компонент
480i/576i	○
480p/576p	○
720p/1080i	○
1080p	○ (только 50 Гц / 60 Гц)

Поддержка режима 3D

- Медиа содержимое и игры должны поддерживаться разъемом HDMI 3D Кадровым пакетированием, HDMI 3D Бок-о-Бок, HDMI 3D «Вверху-Внизу» для игры в 3D формате.
- Видео, которое выводится через HDMI разъем, USB разъем, DLNA, сопровождается автоматическим включением функции 3D. Эта функция не поддерживается всеми форматами. Некоторые форматы не сопровождаются функцией автоматического включения функции 3D.
- 2D->3D можно смотреть на всех видах сигнала.
- Для моделей с поддержкой WiDi, вы можете установить 3D режим, так же как и в RGB (ПК).

Вход	Сигнал	Разрешение	Частота горизонтальной развертки (кГц)	Частота вертикальной развертки (кГц)	Воспроизведение 3D видео формата	
HDMI	480p	640X480	62.938 / 63	59.94/ 60	Линейное пакетирование	
		720X480				
		640X480	31.469 / 31.5		50	Бок-о-бок (Полный), Вверху-Внизу, Бок-о-бок (Сжатый)
		720X480				
	576p	720X576	62.5	Кадровое пакетирование		
			31.25			Бок-о-бок (Полный), Вверху-Внизу, Бок-о-Бок (Сжатый)
	720p	1280X720	75	Кадровое пакетирование		
			89.91/90	59.94 / 60		
			37.5	50	Бок-о-Бок (Полный), Вверху -Внизу Бок-о-Бок(Сжатый), Однокадровое пакетирование	
			44.96 / 45	59.94 / 60		
	1080i	1920X1080	67.432 / 67.5	59.94 / 60	Кадровое пакетирование	
			56.25	50	Кадровое пакетирование	
			62.5		Кадровое пакетирование	
			33.72 / 33.75	59.94 / 60	Бок-о-бок (Полный), Вверху-Внизу, Бок-о-бок (Сжатый)	
	28.125	50				
	1080p	1920X1080	53.946 / 54	23.97 / 24	Кадровое пакетирование	
			67.432/67.5	29.976 / 30		
			26.97 / 27	23.97 / 24	Бок-о-бок(Полный), Вверху-Внизу, Бок-о-Бок (Сжатый), Шахматная доска Вверху-Внизу, Бок-о-Бок (Сжатый), Шахматная доска, Однокадровое пакетирование, Пакетирование по строкам, Пакетирование по колонкам	
			33.716 / 33.75	29.976 / 30.00		
			56.250	50		
67.43 / 67.5	59.94 / 60					
RGB	1080p	1920X1080	67.5	60	Бок-о-Бок, Вверху-Внизу	
Компонент	720p	1280X720	37.5	50	Бок- о - Бок, Вверху-Внизу	
			45	60		
	1080i	1920X1080	28.125	50		
			33.75	60		
USB	1080p	1920X1080	33.75	30	Бок - о - бок, Вверху-Внизу, Шахматная доска, Однокадровое пакетирование, Пакетирование по строкам, Пакетирование по колонкам, МРО(Фото) (Фото : Бок-о-Бок (Сжатый), Вверху-Внизу)	
DLNA	1080p	1920X1080	33.75	30	Бок-о-Бок, Вверху-Внизу, Шахматная доска, Однокадровое пакетирование, Пакетирование по строкам, Пакетирование по колонкам (Фото : Бок-о-Бок (Сжатый), Вверху-Внизу)	
Сигнал					Воспроизводимые 3D видео форматы	
DTV	720p, 1080i				Бок-о-Бок, Вверху-Внизу	

**Всю интересующую Вас информацию
Вы можете получить по бесплатным телефонным линиям
и на сайтах компании.**

Служба Поддержки Клиентов LG

Россия	8-800-200-76-76	http://www.lg.com
Беларусь	8-820-0071-1111	http://www.lg.com
Latvija	8-0003-271	http://www.lg.com
Lietuva	8-800-30-800	http://www.lg.com
Eesti	800-9990	http://www.lg.com
Україна	0-800-303-000	http://www.lg.com
Қазақстан	8-8000-805-805 2255 (для мобильных телефонов)	http://www.lg.com
Ўзбекистон	8-800-120-2222	http://www.lg.com
Кыргызстан	8-0000-710-005	http://www.lg.com

ЗВОНКИ БЕСПЛАТНЫЕ



An extended Owner's Manual that contains information on the advanced features of these LG TV sets is located on the CD-ROM provided in an electronic version.
To read these files, you will need to use a Personal Computer (PC) equipped with a CD-ROM drive.

Record the model number and serial number of the TV.
Refer to the label on the back cover and quote this information to your dealer when requiring any service.

Model: _____

Serial No.: _____



Trade Mark of the DVB Digital Video Broadcasting Project (1991 to 1996)