

SONY®

4-287-950-12(1)

Цифровой
фотоаппарат со
сменным объективом

α65

α Руководство

A-переходник

Подготовка
фотоаппарата

Съемка и просмотр
изображений

Съемка изображений в соответствии
со снимаемым объектом

Использование функций
съемки

Использование функций
воспроизведения

Список функций

Просмотр изображений
на компьютере

Прочее

Расширенные действия

Указатель

α

SLT-A65/SLT-A65V

©2011 Sony Corporation

Оглавление

Основные действия

..... 9

В этом разделе приводится основная информация по эксплуатации камеры.

Содержание раздела “Основные действия” такое же, как и в прилагаемой Инструкции по эксплуатации.

Примечания, относящиеся к использованию фотоаппарата..... 10

Подготовка фотоаппарата

Проверка комплектации 13
Элементы фотоаппарата 15
Зарядка батарейного блока 23
Установка батарейного блока/карты памяти (продается отдельно) 25
Установка объектива 28
Включение камеры и установка часов 31
Перед съемкой 34
 Регулирование видоискателя на остроту зрения (диоптрийная коррекция) 34
 Как правильно держать камеру 34

Съемка и просмотр изображений

Съемка неподвижных изображений 36
Запись видео 38
Воспроизведение изображений 39
Удаление изображений (Удалить) 40

Съемка изображений в соответствии со снимаемым объектом

Регулировка угла установки ЖК-монитора 41
Съемка с различными режимами съемки 42
 AUTO⁺ 43
 SCN Выбор сцены 44
 ☒ Панорамный обзор/**3D** Панорам. 3D-обзор 45

Использование функций съемки

Использование вспышки	47
Настройка яркости изображения	49
☺ / 📷 Выбор режима протяжки	51
Выбор вида экрана информации о режиме съемки (DISP)	52
Настройка размера изображения	53
Размер изобр.	53
Панорама: размер	53

Использование функций воспроизведения

Увеличение изображений	55
Переключение на отображение миниатюр изображений	56
Просмотр изображений на экране телевизора	57

Список функций

Функции, которые могут использоваться при помощи кнопок/переключателя.....	58
Выбор функции с помощью кнопки Fn (Функция)	60
Функции, которые могут быть выбраны при помощи кнопки Fn (Функция)	61
Функции, выбираемые кнопкой MENU	63
Использование функции рекомендаций камеры	71
Руководство в камере	71
Советы по съемке	71

Просмотр изображений на компьютере

Использование компьютера	73
Использование программного обеспечения	75
Выбор способа создания диска с фильмами	79

Прочее

Список значков, появляющихся на экране	82
Функции, доступные для каждого режима съемки	85

Доступные режимы вспышки	86
--------------------------------	----

Расширенные действия

.....	87
-------	----

В этом разделе приводится дополнительная информация по эксплуатации камеры.

Подготовка

Настройка камеры	88
Снятие наглазника	88
Экран, показываемый для режима съемки	89
Выбор режима экрана	89
Гистограмма	90
Электронный уровень	91
Отображение объекта через объектив без показываемых эффектов.....	91
Список значков для режима видоискателя	92
Съемка четкого изображения без дрожания камеры	95
Индикатор предупреждения о дрожании фотоаппарата	95
Использование функции SteadyShot	96
Использование штатива	96

Съемка

Выбор режима съемки	97
AUTO AUTO/☉ Вспышка выкл.....	97
AUTO ⁺	97
SCN Выбор сцены	98
☐ Панорамный обзор/ 3D Панорам. 3D-обзор	101
☐ Непер. приор. АЭ	103
P Программное авто	104
A Приор. диафрагмы	105
S Приор. выдержки	108
M Ручная экспозиция	110
M BULB	112

Настройка записи фильма	115
Простая запись фильмов	115
Запись фильмов с отрегулированной выдержкой и диафрагмой	116
Формат файла	118
Параметры записи	119
Запись звука	120
Настройка фокусировки	121
Автоматическая фокусировка	121
Блокировка фокуса	124
Режим АФ	124
Область АФ	125
Слежение за объект.	126
Ручная фокусировка	128
Улучшение контуров	129
Фокусиров. лупа	130
Распознавание лиц	132
Распознаван. лиц	132
Регистрация лиц	133
Smile Shutter	135
Настройка яркости изображения	137
Блокировка АЭ	137
Режим измер.	138
Кор.эксп.вспыш.	139
Управл.вспышкой	140
Вспышка	142
Беспроводная вспышка	143
Подсветка АФ	144
Настройка чувствительности ISO	145
Многокадровое шумоподавление	146
Автоматическая коррекция яркости и контрастности (Динамический диапазон)	147
Оптим.Д-диапаз.	147
Авто HDR	148
Настройка обработки изображения	150
Эффект рисунка	150
Творческ. стиль	152

Настройка цветовых тонов (Баланс белого)	154
Экран точной настройки цвета	156
Цвет. темпер./Цвет. фильтр	156
Пользовательский баланс белого	157
Увеличение за один шаг	159
☺ / ☐ Выбор режима протяжки	160
Покадровая съемка	160
Непрерыв. Съемка	160
Автоспуск	161
Брек.: Непрер./Покадр. брекетинг	162
Брекетинг WB	164
Пульт ДУ	165

Воспроизведение

Экран, показываемый для режима воспроизведения	166
Переключение экрана во время воспроизведения	166
Список значков на отображении гистограммы	166
Использование функций воспроизведения	168
Поворот изображения	168
Режим просмотра	169
Слайд-шоу	169
Дисп.реж.воспр.	170
Прокрутка панорамных изображений	170
Защита изображений (Защита)	171
Удаление изображений (Удалить)	172
Удаление (Неск. снимков)	172
Удаление всех изображений или фильмов в одном и том же режиме просмотра	173
О воспроизведении на телевизоре	174
3D-просмотр	174
Использование “BRAVIA” Sync	175

Настройка камеры

Настройка GPS (только SLT-A65V)	177
Вспомогательные данные GPS	178
Автокор. врем. GPS	179
Настройка формата и качества изображения	180
Формат	180
Качество	180
Настройка других функций камеры	182
ШП длит. экспоз.	182
ШП высокого ISO	182
Цвет. простран.	183
Спуск б/объектива	184
Сетка	184
Авто.просмотр	184
Функ. кнопки AEL	185
Кнопка ISO	186
Кнопка предпросмотра	186
Электронная передняя шторка затвора	186
Яркость ЖКД	187
Яркость видоискат.	187
Эконом. питания	188
Настр. FINDER/LCD	188
Компенсация объектива	189
Корр. об.: Периферич. затемнение	189
Коррекция объектива: Хром. абerr.	189
Коррекция объектива: Дисторсия	189
Настройка способа записи на карту памяти	190
Форматировать	190
Номер файла	190
Название папки	191
Выбор папк. записи	191
Создать папку	192
Восстан. БД изобр.	192
Парам. Выгрузки	193
Возврат настроек к значениям по умолчанию ...	195
Информация о версии ПО фотоаппарата	199

Компьютер

Подключение фотоаппарата к компьютеру	200
Настройка USB-соединения	200
Подключение к компьютеру	201
Импорт изображений в компьютер (Windows)	202
Импорт изображений в компьютер (Macintosh)	203
Отмена USB-соединения	204
Создание диска с фильмами	205
Создание диска формата AVCHD	205
Создание диска с качеством изображения стандартной четкости (STD)	206
Типы дисков, которые можно использовать с “PMB”	207

Печать

Определение данных DPOF	208
Печать даты	208

Чистка

Чистка камеры и объектива	210
Чистка датчика изображения	211

Устранение неисправностей/Другие действия

Устранение неисправностей	215
Предупреждающие сообщения	227
Меры предосторожности	230
Использование камеры за границей — источники питания	234
Формат AVCHD	235
GPS (только SLT-A65V)	236
Съемка 3D-изображений	238
Карта памяти	240
Батарейный блок/Зарядное устройство	243
Лицензия	245

Указатель 247

Основные действия

Содержание раздела “Основные действия” такое же, как и в прилагаемой Инструкции по эксплуатации. В этом разделе приводится основная информация по эксплуатации камеры. Для более эффективного использования функций камеры см. “Расширенные действия” (стр. 87).



Примечания, относящиеся к использованию фотоаппарата

Процедура съемки

- Данная камера имеет 2 режима слежения за объектами: режим ЖК-монитора, использующий ЖК-монитор, и режим видоискателя, использующий видоискатель.
- Записанное изображение может отличаться от изображения, видимого перед съемкой.

Примечания, относящиеся к функциям фотоаппарата

- Чтобы узнать, является ли ваш фотоаппарат 1080 60i-совместимым или 1080 50i-совместимым устройством, посмотрите маркировку на его нижней стороне. 1080 60i-совместимое устройство: 60i 1080 50i-совместимое устройство: 50i
- Данная камера совместима с фильмами формата 1080 60p или 50p. В отличие от стандартных применяемых в настоящее время режимов записи, использующих чересстрочную развертку, эта камера выполняет запись, используя построчную развертку. Это повышает разрешение и позволяет получить более плавное, более реалистичное изображение.
- Во время просмотра записанных фотоаппаратом 3D-изображений на 3D-совместимых мониторах могут появиться неприятные симптомы, такие как зрительное напряжение, тошнота или чувство усталости. При просмотре 3D-изображений рекомендуется делать перерывы для отдыха через определенные интервалы времени. Необходимая частота этих перерывов индивидуальна, поэтому подберите свой собственный режим. Если вы чувствуете недомогание, прекратите просмотр 3D-изображений и, при необходимости, обратитесь к врачу. Прочтите также инструкцию по эксплуатации подключенного устройства или программы,

используемой с фотоаппаратом. Зрение детей всегда уязвимо (особенно у детей младше 6 лет). Прежде чем разрешать им смотреть 3D-изображения, проконсультируйтесь со специалистом, таким как педиатр или офтальмолог. Следите за тем, чтобы дети соблюдали указанные выше меры предосторожности.

Компенсации за потерю содержимого записи не предусмотрены

Компенсации за потерю содержимого записи не предусмотрены, если запись или воспроизведение не выполняются из-за неисправности фотоаппарата или носителя записи и т.п.

Рекомендация по выполнению резервного копирования данных

Для предотвращения потенциальной опасности потери данных всегда следует выполнять копирование (резервное копирование) данных на другой носитель.

Примечания, относящиеся к ЖК-монитору, электронному видоискателю, объективу и датчику изображений

- ЖК-монитор и электронный видоискатель изготовлены с использованием особо высокоточной технологии, что позволяет при эксплуатации эффективно использовать свыше 99,99% пикселей. Вместе с тем, на ЖК-мониторе и электронном видоискателе могут постоянно присутствовать несколько очень мелких черных и (или) ярких точек (белого, красного, синего или зеленого цвета). Появление этих точек связано с технологией изготовления и никаким образом не влияет на изображение.

- Не держите фотоаппарат за ЖК-монитор.
- Не подвергайте фотоаппарат воздействию солнечного света, не снимайте длительное время в направлении солнца. Это может повредить внутренний механизм фотоаппарата. Если солнечный свет будет сфокусирован на близлежащий объект, это может вызвать возгорание.
- Позади и вокруг поворотной оси подвижной части ЖК-монитора находятся магниты. Не располагайте рядом с ЖК-монитором предметы, которые чувствительны к воздействию магнитов, такие как дискеты и платежные карты.
- При низкой температуре на экране может появляться шлейф изображения. Это не является неисправностью. При включении фотоаппарата в холодном месте экран может временно потемнеть. После того, как фотоаппарат прогреется, экран будет функционировать нормально.

Примечания, относящиеся к длительной записи

- Длительная съемка приводит к нагреванию камеры. Когда температура достигает некоторого уровня, на экране появляется значок [H] и фотоаппарат автоматически выключается. Если питание отключилось, подождите 10 минут или дольше, чтобы температура внутри фотоаппарата понизилась до безопасного уровня.
- В жаркую погоду температура фотоаппарата повышается быстро.
- Если фотоаппарат нагрелся, качество изображений может ухудшиться. Рекомендуется подождать, пока фотоаппарат остынет, прежде чем продолжать съемку.
- Поверхность камеры может нагреться. Это не является неисправностью.

Примечания по импорту фильмов AVCHD View* на компьютер.

При импорте фильмов AVCHD View на компьютер, для компьютеров Windows используйте программное обеспечение "PMB" на компакт-диске (прилагается).

* "Фильмы AVCHD View" - это фильмы, которые были записаны в режиме [AVCHD 60i/60p]/[AVCHD 50i/50p] формата [Формат файла] (стр. 118).

Примечания, относящиеся к воспроизведению видео на других устройствах

- Данный фотоаппарат для записи в формате AVCHD использует кодек MPEG-4 AVC/H.264 High Profile. Сделанные фотоаппаратом видеозаписи в формате AVCHD невозможно воспроизвести на следующих устройствах.
 - Устройства, совместимые с AVCHD, которые не поддерживают High Profile.
 - Устройства, несовместимые с форматом AVCHD.
 Также фотоаппарат использует кодек MPEG-4 AVC/H.264 Main Profile для записи в формате MP4. По этой причине видеозаписи, сделанные данным фотоаппаратом в формате MP4, невозможно воспроизвести на других устройствах, кроме тех, которые поддерживают MPEG-4 AVC/H.264.
- Диски, записанные с качеством изображения HD (высокая четкость), можно воспроизвести только на устройствах, совместимых с форматом AVCHD. DVD-проигрыватели и рекордеры не могут воспроизводить диски HD, так как эти устройства не совместимы с форматом AVCHD. Кроме этого, возможно, не удастся извлечь диски HD из DVD-проигрывателей или рекордеров.
- Фильмы 1080 60p/50p могут воспроизводиться только на совместимых устройствах.

Сведения о GPS-совместимых устройствах (только SLT-A65V)

- Чтобы определить, поддерживает ли ваш фотоаппарат функцию GPS, посмотрите на название его модели. GPS-совместимый: SLT-A65V
GPS-несовместимый: SLT-A65
- Пользуйтесь функцией GPS согласно правилам тех стран и регионов, где вы находитесь.
- Чтобы не записывать данные о местоположении, установите параметр [GPS Вкл/Выкл] на [Выкл] (стр. 177).
- Находясь в самолете, отключите фотоаппарат, как о том будет объявлено.

Предупреждение об авторских правах

На телевизионные программы, фильмы, видеоленты и другие материалы может распространяться авторское право. Неправомерная перезапись таких материалов может противоречить положениям закона об авторском праве.

Изображения, используемые в данном руководстве

Фотографии, использованные в данном руководстве в качестве примеров изображений, являются репродуцированными изображениями, а не настоящими изображениями, снятыми с помощью данного фотоаппарата.

О технических характеристиках, указанных в данном руководстве

Данные о работе камеры и ее технические характеристики определены в следующих условиях, кроме случаев, указанных в настоящем руководстве: температура окружающей среды 25 °C, используется батарейный блок, который заряжался приблизительно в течение 1 часа после того, как погас индикатор CHARGE.

Название модели

Данное руководство относится к нескольким моделям, поставляемым с различными объективами.

Название модели зависит от прилагаемого объектива. Доступные модели варьируются в зависимости от стран/регионов.

Название модели	Объектив
SLT-A65/A65V	–
SLT-A65K/A65VK	DT18-55 мм
SLT-A65Y/A65VY	DT18-55 мм и DT55-200 мм

Примечания к съемке с использованием видоискателя

Данная камера оснащена органическим электролюминесцентным видоискателем XGA с высоким разрешением и контрастом. Этот видоискатель характеризуется широким углом обзора и большим расстоянием от глаза до плоскости смотрового отверстия, что наилучшим образом подходит для камеры DSLR-A900, оснащенной полноразмерным 35-мм датчиком. Конструкция камеры обеспечивает удобство пользования видоискателем, достигаемое за счет сбалансированности элементов.

- По краям видоискателя изображение может быть немного искажено. Это не значит, что видоискатель неисправен. Для проверки всех деталей композиции также можно использовать ЖК-монитор.
- Если, глядя в видоискатель, выполнить панорамирование или перевести взгляд, то изображение в видоискателе может исказиться или может измениться цвет изображения. Это - особенность объектива или устройства отображения, не означающая неисправность. Во время съемки рекомендуется смотреть в центр видоискателя.

Проверка комплектации

Сначала проверьте название модели вашей камеры (стр. 12).
Прилагаемые принадлежности различаются в зависимости от модели.

Число в скобках указывает количество.

Общие принадлежности

- Камера (1)
- BC-VM10A Зарядное устройство (1)

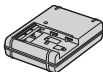

- Шнур питания (1) (не поставляется в США и Канаде)



- Перезаряжаемый батарейный блок NP-FM500H (1)



- Кабель USB (1)



- Плечевой ремень (1)

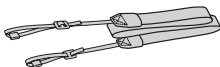

- Крышка байонета (1)
(установлена на фотоаппарате)



- Наглазник (1) (установлен на фотоаппарате)
- Компакт-диск (1)
 - Прикладное программное обеспечение для камеры α
 - α Руководство (Данное руководство)
- Инструкция по эксплуатации (1)

SLT-A65K/A65VK

- Телесъемник DT18-55 мм (1)/Передняя крышка объектива (1)/Упаковочная крышка (1)

SLT-A65Y/A65VY

- Телеобъектив DT18-55 мм
(1)/Передняя крышка
объектива (1)/Упаковочная
крышка (1)
- Телеобъектив DT55-200 мм
(1)/Передняя крышка
объектива (1)/Задняя
крышка объектива (1)/
Бленда (1)

Элементы фотоаппарата

Подробное описание работы приведено на страницах, указанных в скобках.

Передняя сторона

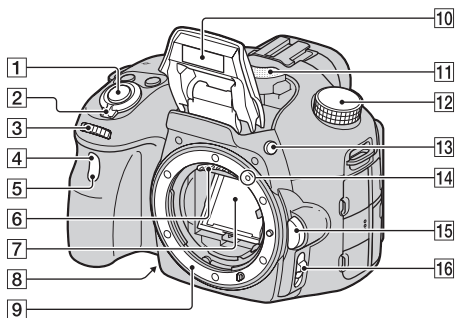

- | | |
|---|--|
| 1 Кнопка затвора (36) | 9 Байонет |
| 2 Выключатель (31) | 10 Встроенная вспышка* (47, 142) |
| 3 Диск управления (105) | 11 Микрофон** (120) |
| 4 Датчик дистанционного управления (165) | 12 Диск переключения режимов (42) |
| 5 Индикатор автоспуска (161) | 13 Кнопка $\frac{1}{2}$ (подъем вспышки) (47, 142) |
| 6 Контакты соединения с объективом* | 14 Установочная метка (28) |
| 7 Зеркало* | 15 Кнопка фиксатора объектива (29) |
| 8 Кнопка предварительного просмотра (107) | |

16 Переключатель режима
фокусировки (121, 128)

*** Не прикасайтесь
непосредственно к этим
частям.**

**** Не закрывайте эту часть
во время записи
фильма. Это может
привести к
возникновению помех
или снижению
громкости.**

Задняя сторона

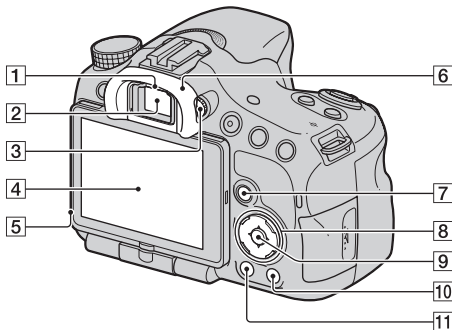

- 1 Датчики видоискателя (88)
- 2 Видоискатель*
 - Когда вы смотрите в видоискатель, включается режим видоискателя, когда отводите лицо от видоискателя, режим экрана возвращается к режиму ЖК-монитора.
- 3 Диск диоптрийной коррекции (34)
- 4 ЖК-монитор (82, 92, 166)
- 5 Датчик освещенности (187)
- 6 Наглазник (88)
- 7 Для съемки: кнопка Fn (Функция) (60, 61)
Для просмотра: Кнопка (Поворот изображения) (168)
- 8 Кнопка управления ///DISP (Экран информации) (89, 166)/WB (Баланс белого) (154)// (Протяжка) (51, 160)/ (Эффект рисунка) (150)
- 9 Кнопка управления (Ввод)/Кнопка AF(125)/Кнопка слежения за объектом (126)

10 Кнопка ? (Руководство в камере) (71)

Для просмотра: Кнопка 
(Удаление) (40)





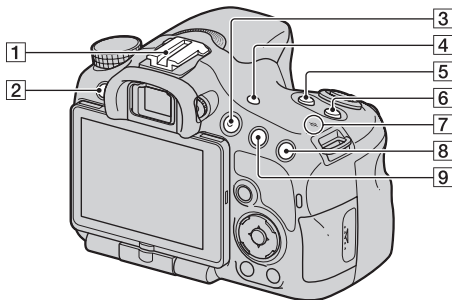

11 Кнопка 

(Воспроизведение) (39)

* **Не прикасайтесь
непосредственно к этой
части.**

Верхняя сторона



- 1 Разъем для крепления дополнительных аксессуаров с автоматической фиксацией (143)
- 2 Кнопка MENU (63)
- 3 Кнопка MOVIE (38, 115)
- 4 Кнопка FINDER/LCD (188)
- 5 Кнопка  (Экспозиция) (49)
- 6 Кнопка ISO (145)
- 7  Метка положения датчика изображения (123)
- 8 Для съемки: Кнопка  (Интеллектуальный телеконвертер) (159)/ Кнопка фокусирующей линзы (130)
Для просмотра: Кнопка  (Увеличение) (55)
- 9 Для съемки: Кнопка AEL (блокировка АЭ) (137)/ Кнопка AV (Значение диафрагмы) (110)
Для просмотра: кнопка  (Уменьшение) (55)/кнопка  (Индекс изображений) (56)

Боковые стороны/Нижняя сторона

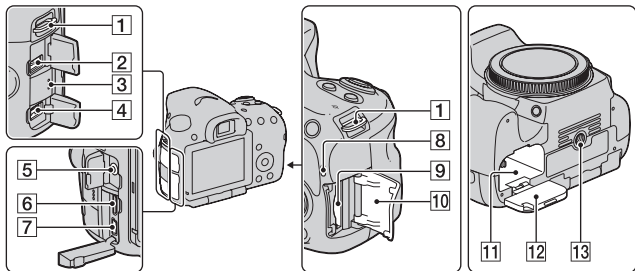

1 Крючки для плечевого ремня

- Прикрепите оба конца ремня к камере.

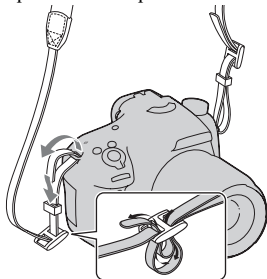

2 Разъем REMOTE

- При подключении RM-L1AM пульта дистанционного управления (продается отдельно) к камере вставьте штепсель пульта дистанционного управления в разъем REMOTE, совместив направляющие на штепселе

и в раземе REMOTE. Убедитесь, что шнур пульта дистанционного управления обращен лицевой стороной вперед.

3 Динамик

4 Разъем DC IN

- Для подключения адаптера переменного тока AC-PW10AM (продается отдельно) к камере выключите камеру, затем подключите штепсель адаптера переменного тока к разъему DC IN камеры.

5 Гнездо микрофона

- При подключении внешнего микрофона встроенный микрофон автоматически отключается. Если внешний микрофон является устройством с питанием через гнездо микрофона, то питание для микрофона подается от фотоаппарата.

- 6 Разъем HDMI (57, 174)
- 7 Разъем  (USB) (201)
- 8 Индикатор доступа (26)
- 9 Гнездо для карт памяти (25)
- 10 Крышка карты памяти (25)
- 11 Слот для установки батареи (25)
- 12 Крышка батарейного блока (25)
- 13 Гнездо штатива
 - Используйте штатив с винтом длиной не более 5,5 мм. Вы не сможете надежно подключить камеру к штативу винтом длиной 5,5 мм и более и такая попытка может привести к повреждению камеры.

Объектив

DT 18-55mm F3.5-5.6 SAM
(Поставляется с SLT-A65K/
A65VK/A65Y/A65VY)

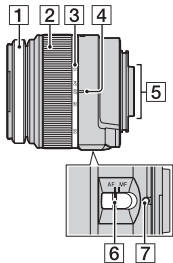

DT 55-200mm F4-5.6 SAM
(Поставляется с SLT-A65Y/
A65VY)

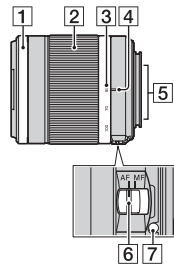

- 1 Кольцо фокусировки
- 2 Кольцо масштабирования
- 3 Шкала фокусного расстояния
- 4 Метка фокусного расстояния
- 5 Контакты объектива
- 6 Переключатель режима фокусировки
- 7 Установочная метка

- Для объективов, отличных от DT 18-55mm F3.5-5.6 SAM/DT 55-200mm F4-5.6 SAM, обратитесь к инструкции по эксплуатации, прилагаемой к объективу.

- DT 18-55mm F3.5-5.6 SAM/DT 55-200mm F4-5.6 SAM разработаны для камер Sony A-переходник (модели, оборудованные датчиком изображения размера APS-C). Вы не сможете использовать эти объективы на камерах формата 35 мм.

Зарядка батарейного блока

Перед первым использованием фотоаппарата зарядите батарейный блок NP-FM500H “InfoLITHIUM” (прилагается). Батарейный блок “InfoLITHIUM” можно заряжать даже в том случае, если он не был полностью разряжен.

Батарейный блок можно также использовать в частично заряженном состоянии.

Батарея постепенно разряжается даже без использования.

Чтобы не упустить возможность сделать снимки, перед использованием камеры проверьте уровень заряда батареи. Если батарея разряжена, зарядите ее.

1 Установите батарейный блок в зарядное устройство.

Нажмите на батарейный блок до щелчка.

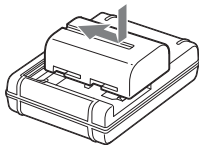

2 Подключите зарядное устройство к стенной розетке.

Индикатор светится: идет зарядка

Индикатор погас: зарядка

окончена

Время зарядки	Приблизительно 175 минут
---------------	--------------------------

- При зарядке полностью разряженного батарейного блока при температуре 25 °С.
- По окончании зарядки индикатор CHARGE гаснет.

Для США и Канады

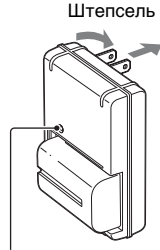

Индикатор CHARGE

Для всех стран, кроме США и Канады

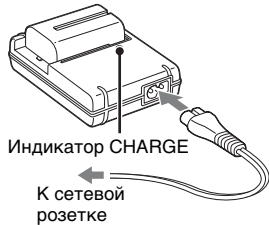

Примечания

- Время зарядки зависит от оставшегося заряда батарейного блока или условий зарядки.
- Мы рекомендуем заряжать батарейный блок при температуре окружающей среды от 10 °С до 30 °С. Вне указанного диапазона температур эффективная зарядка батарейного блока не гарантируется.
- Подключите зарядное устройство к ближайшей стенной розетке.

Установка батарейного блока/ карты памяти (продается отдельно)

- 1 Откройте крышку,
сдвинув рычаг
открытия крышки
батареи.

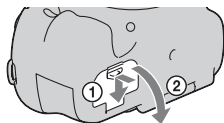

- 2 Плотно вставьте
батарейный блок до
упора, нажимая на
рычаг фиксатора
краем батареи.

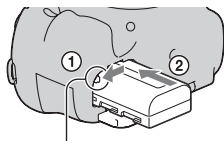

Рычаг фиксатора

- 3 Закройте крышку.



- 4 Откройте крышку,
сдвинув крышку карты
памяти.

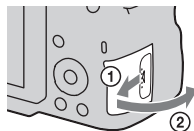

5 Вставьте карту памяти.

- Вставьте карту памяти до щелчка, при этом срезанный угол карты должен располагаться как показано на рисунке.

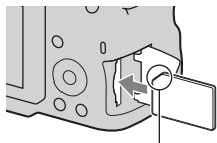

Убедитесь, что срезанный угол карты расположен правильно.

6 Закройте крышку.

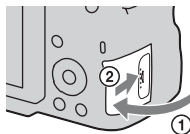

Извлечение батарейного блока

Выключите фотоаппарат и сдвиньте рычаг фиксатора в направлении стрелки. Будьте осторожны, чтобы не уронить батарейный блок.

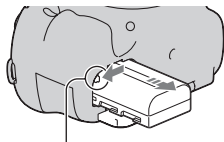

Рычаг фиксатора

Извлечение карты памяти

Убедитесь, что индикатор доступа не светится, затем откройте крышку и один раз нажмите на карту памяти.

Проверка оставшегося заряда батарейного блока

Прилагаемый батарейный блок - это ионно-литиевый батарейный блок, который имеет функции обмена с камерой информацией об условиях работы. Оставшееся время работы, в зависимости от условий использования камеры, отображается в процентах.

Уровень заряда						“Батарея разряжена.”
	Высокий Низкий					Дальнейшая съемка невозможна.

Пригодные для использования карты памяти

Следующие карты памяти совместимы с этой камерой. Однако, работа всех карт памяти с данной камерой не гарантируется.

Типы карт памяти	Неподвижные изображения	Фильмы	В данном руководстве
Memory Stick PRO Duo	✓	✓ (Mark2)	Memory Stick PRO Duo
Memory Stick PRO-HG Duo	✓	✓	
SD карта памяти	✓	✓ (Класс 4 или более быстрый)	Карта SD
SDHC карта памяти	✓	✓ (Класс 4 или более быстрый)	
SDXC карта памяти	✓	✓ (Класс 4 или более быстрый)	

- MultiMediaCard не может использоваться.

Примечание

- Изображения, записанные на карту памяти SDXC, нельзя импортировать в компьютеры или аудио-видео устройства, которые не поддерживают формат exFAT, или воспроизводить на этом оборудовании. Перед подключением устройства к фотоаппарату убедитесь, что оно совместимо с форматом exFAT. Если фотоаппарат подключен к несовместимому устройству, может появиться сообщение с предложением отформатировать карту памяти. Никогда не форматируйте карту памяти в ответ на подобное предложение, так как это приведет к удалению всех данных с карты. (exFAT — это файловая система, используемая в картах памяти SDXC.)

Установка объектива

1 Снимите крышку байонета с фотоаппарата и упаковочную крышку с задней стороны объектива.

- При смене объективов меняйте их быстро и в месте, где нет пыли, чтобы пыль или грязь не попали внутрь фотоаппарата.
- При съемке снимите переднюю крышку объектива.

Передняя крышка объектива

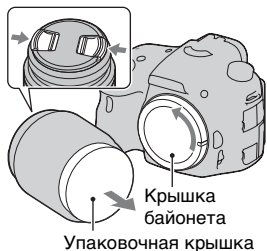

Крышка байонета

Упаковочная крышка

2 Установите объектив, совмещая оранжевые метки (Установочные метки) на объективе и камере.

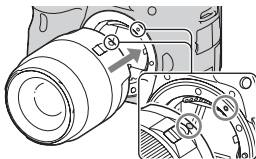

Оранжевые метки

3 Поверните объектив по часовой стрелке в положение фиксации до щелчка.

- Убедитесь, что объектив установлен без перекоса.

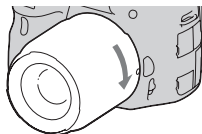

Примечания

- Прикрепляя объектив, не нажимайте кнопку фиксатора объектива.
- При установке объектива не прилагайте усилий.
- Объективы E-mount не совместимы с данным фотоаппаратом.
- При использовании объектива с гнездом под штатив прикрепляйте объектив к штативу при помощи этого гнезда, чтобы уменьшить нагрузку на узел крепления.
- При переноске камеры с установленным объективом крепко держите камеру и объектив.
- Не держите за ту часть объектива, которая выдвигается для настройки масштабирования или фокусировки.

Снятие объектива

- 1** Полностью нажмите кнопку фиксатора объектива и поверните объектив против часовой стрелки до упора.

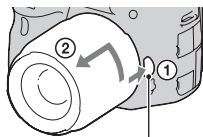

Кнопка фиксатора объектива

- 2** Установите переднюю и заднюю крышки на объектив и крышку корпуса на камеру.

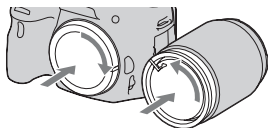

- Перед установкой крышек удалите с них пыль.
- Задняя крышка объектива не входит в комплект объектива DT 18-55mm F3.5-5.6 SAM. Если объектив хранится отдельно от камеры приобретите заднюю крышку объектива ALC-R55.

Установка бленды

Для обеспечения максимального качества изображения и снижения засветки рекомендуется использовать бленду объектива.

Установите бленду на установочное кольцо на конце объектива и поверните бленду по часовой стрелке до щелчка.

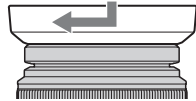

Примечания

- Бленда объектива не входит в комплект поставки DT 18-55mm F3.5-5.6 SAM. Вы можете использовать ALC-SH108 (продается отдельно).
- Бленда объектива может закрывать свет вспышки. При использовании вспышки снимите бленду.
- При хранении переверните бленду и установите ее на объектив обратной стороной.

Примечание, относящееся к замене объективов

Если пыль или грязь попадет внутрь камеры при смене объектива и осядет на поверхности датчика изображения (элемента, выполняющего функцию пленки), она может, в зависимости от условий съемки, появиться на изображении в виде темных пятен.

Фотоаппарат оснащен пылезащитной функцией для предотвращения оседания пыли на датчик изображения. Тем не менее, при установке/снятии объектива быстро проводите смену объектива в местах, где нет пыли.

Включение камеры и установка часов

При первом включении фотоаппарата появляется экран установки даты/времени.

1 Для включения фотоаппарата установите выключатель в положение ON.

Появится экран установки даты и времени.

- Для выключения фотоаппарата установите выключатель в положение OFF.

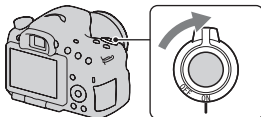

2 Убедитесь, что на ЖК-мониторе выбрано [Ввод], затем нажмите центр кнопки управления.

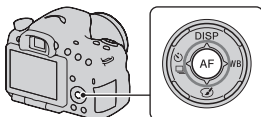

3 При помощи ◀/▶ на кнопке управления выберите свой часовой пояс, затем нажмите центр кнопки управления.

4 Выберите каждый параметр при помощи ◀/▶ и установите числовое значение при помощи ▲/▼.

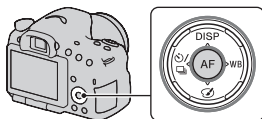

[Летнее время:]: включение или выключение установки летнего времени.

[Формат даты:]: выбор формата отображения даты.

- Полночь обозначается 12:00 AM, а полдень — 12:00 PM.



5 Повторите шаг 4 для установки других параметров, а затем нажмите центр кнопки управления.

6 Убедитесь в выборе [Ввод] и затем нажмите центр кнопки управления.

Отмена установки даты/времени

Нажмите кнопку MENU.

Повторная установка даты/времени

При первом включении фотоаппарата автоматически появляется экран установки даты/времени. В следующий раз для установки даты и времени пользуйтесь меню.

Кнопка MENU → 1 → [Настр. даты/врем.]

Повторная установка часового пояса

Можно выбрать часовой пояс, в котором используется фотоаппарат. Этот параметр позволяет задавать часовой пояс при работе с фотоаппаратом за рубежом.

Кнопка MENU →  1 → [Часовой пояс]

Сохранение настроек даты и времени

Эта камера имеет встроенный аккумулятор, предназначенный для сохранения даты, времени и других установок вне зависимости от того, включено или выключено питание, установлен батарейный блок или нет (стр. 231).

Перед съемкой

Регулирование видоискателя на остроту зрения (диоптрийная коррекция)

Выполните регулировку с помощью диска диоптрийной коррекции в соответствии с вашим зрением, добываясь четкого изображения в видоискателе.

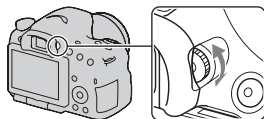

Примечание

- С данной камерой нельзя использовать насадку для диоптрийной коррекции (продается отдельно).

Как правильно держать камеру

Займите положение, при котором верхняя часть туловища будет устойчива, и выберите позу, при которой камера не будет двигаться.

В режиме ЖК-монитора



В режиме видоискателя



В режиме видоискателя (вертикальное положение)



Шаг ①

Одна рука держит корпус фотоаппарата, а другая рука поддерживает объектив.

Шаг ②

Займите устойчивое положение, расставив ноги на ширину плеч.

Шаг ③

Немного прижмите локти к телу.

При съемке с согнутыми коленями зафиксируйте положение верхней части тела, оперев локоть на колено.

Съемка неподвижных изображений

Режим “AUTO” позволяет легко снимать различные объекты в любых условиях, потому что фотоаппарат анализирует условия съемки и соответственно регулирует настройки.

Выберите  при съемке в местах, где использование вспышки запрещено.

- 1 Установите диск переключения режимов в положение **AUTO** или  (Вспышка выкл).**

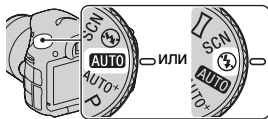

- 2 Держите камеру отслеживая ваш снимок на ЖК-мониторе или видоискателе.**

- 3 Наложите область АФ на желаемый объект.**

- Если индикатор  (Предупреждение о дрожании фотоаппарата) мигает, сделайте снимок, устойчиво держа фотоаппарат, или воспользуйтесь штативом.

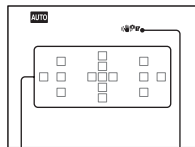

Индикатор  (Предупреждение о дрожании фотоаппарата)

Область АФ

- 4** При использовании вариообъектива сначала поверните кольцо масштабирования и затем выберите сцену для съемки.

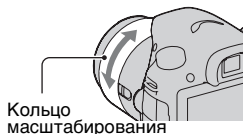

- 5** Нажмите кнопку затвора наполовину для выполнения фокусировки.

Когда фокусировка будет подтверждена, загорится индикатор ● или (●) (Индикатор фокусировки) (стр. 122).

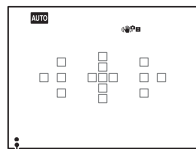
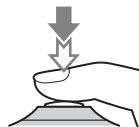

Индикатор фокусировки

- 6** Для выполнения съемки нажмите кнопку затвора до упора вниз.

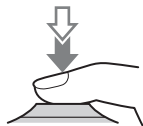

Запись видео

1 Чтобы начать видеозапись, нажмите кнопку MOVIE.

Кнопка MOVIE



- Запись видео можно начать в любом режиме экспозиции.
- Значения выдержки и диафрагмы определяются автоматически. Если вы хотите установить их на определенные значения, установите диск переключения режимов на  (Фильм) (стр. 116).
- В режиме автофокуса фотоаппарат непрерывно выполняет фокусировку.

2 Чтобы остановить видеозапись, снова нажмите кнопку MOVIE.

Примечания

- Во время записи фильма может записываться звук работы камеры и объектива. Вы можете отключить звук во время записи, установив параметр [Запись звука] на [Выкл] (стр. 120).
- Время непрерывной записи фильма может быть короче в зависимости от температуры окружающей среды или состояния камеры. См. “Примечания, относящиеся к непрерывной записи фильма”.
- Если температура фотоаппарата слишком высока, появляется индикация . Выключите камеру и дождитесь снижения ее температуры (стр. 228).

Воспроизведение изображений

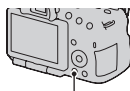

1 Нажмите кнопку .



Кнопка 

2 Кнопка MENU →  1 → [Режим просмотра] → Выберите требуемый режим

- Для воспроизведения неподвижных изображений выберите [Просм. папки (Фотосним.)] и для фильмов выберите [Просм. папки (MP4)] или [Просм. AVCHD] в соответствии с форматом файлов.

3 Выберите изображение при помощи /  на кнопке управления.

- Для воспроизведения фильмов нажмите на центр диска управления.

Во время воспроизведения видео	Действия кнопкой управления/ диском управления
Пауза/продолжить	●
Быстрое перемещение вперед	▶
Быстрое перемещение назад	◀
Медленное перемещение вперед	Во время паузы поверните диск управления вправо.
Медленное перемещение назад	Во время паузы поверните диск управления влево. • Выполняется покадровое воспроизведение фильма.
Регулировка громкости	▼ → ▲/▼
Отображение информации	▲

Примечание

- Видеофайлы, записанные на других устройствах, могут не воспроизводиться на данном фотоаппарате.

Удаление изображений (Удалить)

Восстановление удаленного изображения невозможно.
Убедитесь, нужно ли удалять изображение или нет.

Примечание

- Защищенные изображения не удаляются.

Удаление текущего отображаемого изображения

- 1** Отобразите изображение, которое необходимо удалить, затем нажмите кнопку .



- 2** При помощи  на кнопке управления выберите [Удалить], затем нажмите центр кнопки управления.

Регулировка угла установки ЖК-монитора

Установите ЖК-монитор в удобное для просмотра положение.

- ЖК-монитор можно отклонить на 180 градусов.
- ЖК-монитор можно повернуть влево на 270 градусов из положения, в котором ЖК-монитор обращен вперед.
- Если ЖК-монитор не используется, рекомендуется закрыть его так, чтобы экран был обращен к фотоаппарату.

Примечание

- При открытом ЖК-мониторе датчик глаза может не работать при съемке в низком положении. Если вы смотрите в видоискатель, и монитор не включается автоматически, нажмите кнопку FINDER/LCD.

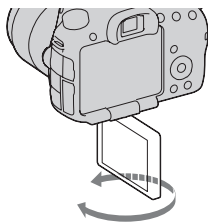
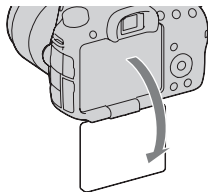



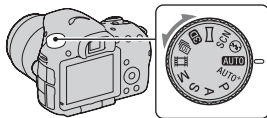

Съемка изображений в соответствии со снимаемым объектом

Съемка с различными режимами съемки

Установите диск переключения режимов в нужный режим.



В камере имеются следующие режимы съемки:

AUTO (AUTO)/  (Вспышка выкл) (36, 97)	Режим “AUTO” позволяет легко снимать различные объекты в любых условиях, потому что фотоаппарат анализирует условия съемки и соответственно регулирует настройки. Выберите “Вспышка выкл”, когда вы хотите снимать без вспышки.
AUTO⁺ (Auto+) (43, 97)	Фотоаппарат распознаёт и анализирует условия съемки, после чего автоматически устанавливает необходимые настройки. Камера сохраняет 1 соответствующее изображение, объединяя или разделяя изображения в соответствии с необходимостью.
SCN (Выбор сцены) (44, 98)	Выбор режима, соответствующего объекту или условиям съемки, позволяет получить изображение с настройкой, подходящей для данного объекта.
 (Панорамный обзор) (45, 101)	Позволяет вам снимать панорамные изображения.
3D (Панорам. 3D-обзор) (45, 101)	Позволяет вам снимать панорамные изображения 3D для воспроизведения на 3D-совместимых телевизорах.
 (Непрер. приор. АЭ) (46, 103)	Фотоаппарат выполняет непрерывную съемку, пока кнопка затвора полностью нажата. Камера записывает изображения непрерывно с максимальной скоростью около 10 кадров в секунду.
 (Видео) (38, 115)	Позволяет снимать фильмы с ручной регулировкой экспозиции (как выдержки, так и величины диафрагмы).

P (Программное авто) (104)	Позволяет выполнять съемку с автоматической регулировкой экспозиции (как выдержки, так и величины диафрагмы). Другие настройки могут регулироваться вручную.
A (Приор. диафрагмы) (105)	Позволяет выполнять съемку после регулировки величины диафрагмы вручную при помощи диска управления.
S (Приор. выдержки) (108)	Позволяет выполнять съемку после регулировки выдержки вручную при помощи диска управления.
M (Ручной экспозиция) (110)	Позволяет выполнять съемку после регулировки экспозиции вручную (как выдержки, так и величины диафрагмы) при помощи диска управления.

AUTO⁺

1 Установите диск переключения режимов в положение AUTO⁺ (Auto+).

2 Наведите фотоаппарат на объект.

Когда фотоаппарат проанализирует условия съемки и выполнит необходимые настройки, на экране появится следующая информация: пиктограмма режима распознанной сцены, соответствующая функция съемки и количество записываемых изображений.

Пиктограмма режима распознанной сцены

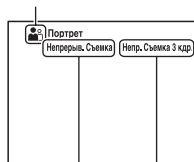













Функция съемки

Количество записываемых изображений

3 Отрегулируйте фокусировку и выполните съемку объекта.

Сцены, распознаваемые фотоаппаратом

 (Ночная Сцена)	 (Сумерки с рук)	 (Пейзаж)
 (Портрет/ конт.свет)	 (Портрет)	 (Ночная Сцена + штатив)
 (Контровый свет)	 (Макро)	 (Ночной портрет)
 (Прожектор)	 (Низкая освещ.)	 (Ребенок)

Функция съемки

Непрерыв. Съемка (160)	Медл. синхр. (47, 142)	Авто HDR (148)
Дневн. синхр.	Длит. выдерж.	Сумерки с рук (44, 98)

SCN Выбор сцены









1 Установите диск переключения режимов в положение SCN (Выбор сцены).

2 Нажмите центр кнопки управления.



3 Выберите требуемый режим при помощи ▲/▼, затем нажмите центр кнопки управления.

- Чтобы изменить сцену, нажмите кнопку Fn и выберите другую сцену.

4 Отрегулируйте фокусировку и выполните съемку объекта.

 (Портрет)	Размывание фона и резкое изображение объекта. Мягкая передача телесных оттенков.
 (Спорт)	Съемка движущегося объекта с малой выдержкой создает эффект остановки движения. При нажатой кнопке затвора камера выполняет непрерывную съемку изображений.
 (Макро)	Съемка крупным планом таких объектов, как цветы и блюда.
 (Пейзаж)	Съемка всей сцены с резкой фокусировкой и яркими цветами.
 (Закат)	Прекрасные фотографии заката или восхода солнца в красных тонах.
 (Ночная Сцена)	Съемка ночных сцен на расстоянии без потери темной атмосферы окружения.
 (Сумерки с рук)	Съемка ночных сцен без штатива с меньшими помехами и размытостью изображения. Выполняется серия снимков и осуществляется их обработка для снижения размывания объекта, компенсации дрожания камеры и снижения шума.
 (Ночной портрет)	Съемка портретных изображений в ночное время.

Панорамный обзор/3D Панорам. 3D-обзор

1 Установите диск переключения режимов в положение  (Панорамный обзор)/ (Панорам. 3D-обзор).

2 Нажмите центр кнопки управления.

- 3** Наведите фотоаппарат на край сцены, затем нажмите кнопку затвора наполовину для фокусировки.

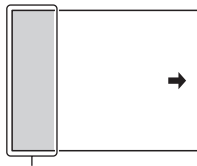

Этот участок не записывается

- 4** Полностью нажмите кнопку затвора.

- 5** Перемещайте фотоаппарат по горизонтали или по вертикали, следуя указателю на экране.

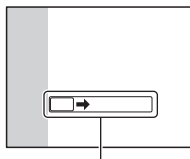

Указатель

Непрерывная съемка с приоритетом АЭ

- 1** Установите диск переключения режимов в положение  (Непрер. приор. АЭ).
- 2** Отрегулируйте фокусировку и выполните съемку объекта.
 - Фотоаппарат выполняет непрерывную съемку, пока кнопка затвора полностью нажата.
 - Камера записывает изображения непрерывно с максимальной скоростью около 10 кадров в секунду.

Использование вспышки

В условиях недостаточной освещенности использование вспышки позволяет получить яркие фотоснимки, а также уменьшает нежелательные последствия дрожания фотоаппарата. При съемке против солнца можно использовать вспышку, чтобы получить яркое изображение объекта, освещенного сзади.

1 Кнопка Fn → ⚡ (Режим вспышки) → Выберите требуемую настройку

- Для дополнительной информации об имеющихся режимах вспышки для каждого режима съемки см. стр. 86.

2 Нажмите кнопку ⚡.

Вспышка поднимается.

- В режиме AUTO, AUTO+ или Выбор сцены вспышка поднимается автоматически, если освещение недостаточно или объект освещен сзади. При нажатии кнопки ⚡ встроенная вспышка не поднимается.



3 Снимите объект после того, как закончится зарядка вспышки.





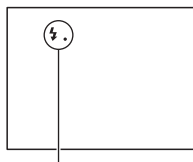

⚡●. Мигает: вспышка заряжается. Когда индикатор мигает, затвор не срабатывает.

⚡●. Светится: вспышка заряжена и готова к работе.

- Чтобы облегчить фокусировку при недостаточной освещенности, в режиме АФ вспышка может сработать при нажатии кнопки затвора наполовину (Подсветка АФ).



Индикатор ⚡● (зарядка вспышки)

 (Вспышка выкл)	<p>Встроенная вспышка не срабатывает даже в поднятом положении.</p> <ul style="list-style-type: none"> • Вы не можете выбрать этот элемент, когда диск переключения режимов установлен в положение P, A, S или M. Тем не менее вспышка не будет срабатывать, если вспышка не выдвинута вверх.
 (Автовспышка)	<p>Вспышка срабатывает в темноте или против света.</p>
 (Запол. вспыш.)	<p>Вспышка срабатывает каждый раз при спуске затвора.</p>
 (Медл. синхр.)	<p>Вспышка срабатывает каждый раз при спуске затвора. За счет увеличения выдержки режим медленной синхронизации позволяет получить четкое изображение как снимаемого объекта, так и фона.</p>
 (Син.зад.штор.)	<p>Срабатывает каждый раз при спуске затвора непосредственно перед завершением экспозиции.</p>
 (Беспроводная)	<p>Срабатывает внешняя вспышка (продается отдельно), которая располагается вне камеры и на расстоянии от нее (съемка с беспроводной вспышкой).</p>

Настройка яркости изображения

За исключением режима экспозиции М, экспозиция устанавливается автоматически (Автоматическая экспозиция). На основании автоматически полученной экспозиции вы можете выполнить корректировку экспозиции. Чтобы сделать все изображение светлее, сдвиньте экспозицию в сторону +. При сдвиге экспозиции в сторону – все изображение станет темнее (Коррекция экспозиции).

1 Нажмите кнопку .

Кнопка 



2 Регулировка экспозиции при помощи диска управления.

В сторону + (переэкспонирование):
изображение становится светлее.

В сторону – (недоэкспонирование):
изображение становится темнее.

- В режиме видоискателя подтвердите экспозицию, используя шкалу EV.

ЖК-монитор

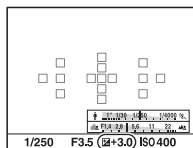

Скорректированная экспозиция

Видоискатель



Стандартная экспозиция

3 Отрегулируйте фокусировку и выполните съемку объекта.

Технические приемы съемки



- Посмотрите снятое изображение и отрегулируйте уровень коррекции.
- Используя режим брекетинга (съемка со сдвигом параметров), можно снять несколько изображений с экспозицией, измененной в сторону увеличения или уменьшения (стр. 162).

Примечание





- Этот параметр нельзя задать, если режим экспозиции установлен на AUTO, AUTO+ или Выбор сцены.

/ **Выбор режима протяжки**

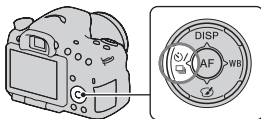
Вы можете пять использовать режим протяжки, соответствующий вашим целям, такой как перевод одного кадра, непрерывная съемка или съемка с брекетингом.

 /  **на кнопке управления**
→ **Выберите требуемый режим**



 (Покадров. Съемка) (160)	Этот режим предназначен для обычной съемки.
 (Непрерыв. Съемка) (160)	Камера записывает изображения непрерывно.
 (Автоспуск) (161)	10-секундный автоспуск удобен, когда фотограф участвует в снимаемой сцене, а 2-секундный автоспуск полезен для уменьшения вибрации фотоаппарата.
BRK C (Брек.: Непрер.) (162)	Съемка 3 изображений, каждое с различной степенью экспозиции каждое.
BRK S (Покадр. брекетинг) (162)	Последовательная съемка 3 изображений, каждое с различной степенью экспозиции.
BRK WB (Брекетинг WB) (164)	Выполняется съемка 3 изображений со сдвигом баланса белого относительно выбранных значений баланса белого и цветовой температуры или цветowego фильтра.
 (Пульт ДУ) (165)	Вы можете делать снимки, используя кнопки SHUTTER и 2SEC (затвор срабатывает через 2 секунды) на RMT-DSLR1 Беспроводной пульт дистанционного управления (продается отдельно).

Выбор вида экрана информации о режиме съемки (DISP)

При каждом нажатии DISP на кнопке управления экран информации о режиме съемки изменяется следующим образом. Вы можете выбрать доступные экраны дисплея в видоискателе или на экране ЖК-монитора отдельно.

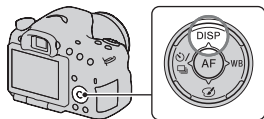

Графич. инф.

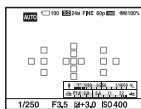

Показать всю инф.

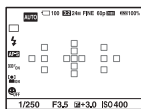

Не показывать

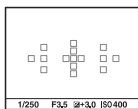

Уровень

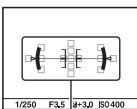

Электронный уровень

Графическое отображение

В режиме графического отображения на экране графически показываются величины выдержки и диафрагмы в виде графиков и иллюстрируются принципы выбора экспозиции. Указатели на индикаторе скорости затвора и индикаторе выдержки показывают текущее значение.

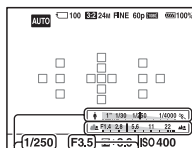

Значение диафрагмы

Выдержка

Настройка размера изображения

Размер изобр.

Кнопка MENU →  1 → [Размер изобр.] → Выберите требуемый размер

[Формат]: [3:2]

Размер изображения		Область применения
L:24M	6000 × 4000 пикселей	Для съемки с наивысшим качеством изображения
M:12M	4240 × 2832 пикселей	Для печати формата до A3+
S:6.0M	3008 × 2000 пикселей	Для печати формата до A5

[Формат]: [16:9]

Размер изображения		Область применения
L:20M	6000 × 3376 пикселей	Для просмотра на телевизорах высокой четкости
M:10M	4240 × 2400 пикселей	
S:5.1M	3008 × 1688 пикселей	

Примечание

- Если при помощи параметра [Качество] выбрано изображение формата RAW, то размер изображения RAW соответствует L. Изображения такого размера не отображаются на экране.

Панорама: размер

Можно задать размер панорамных изображений. Размер изображения зависит от настройки направления съемки. (стр. 103).

Кнопка MENU →  1 → [Панорама: размер] или [3D-пан.: размер из.] → Выберите требуемый размер

[Панорама: размер]

Стандартная	[Панорама: направл.] установлен на [Вверх] [Вниз]: 3872 × 2160 [Панорама: направл.] установлен на [Вправо] [Влево]: 8192 × 1856
Широкий	[Панорама: направл.] установлен на [Вверх] [Вниз]: 5536 × 2160 [Панорама: направл.] установлен на [Вправо] [Влево]: 12416 × 1856

[3D-пан.: размер из.]

16:9	1920 × 1080
Стандартная	4912 × 1080
Широкий	7152 × 1080

Увеличение изображений

Фотоснимок можно увеличить для более тщательного рассмотрения. Это удобно для проверки фокусировки записанного изображения.



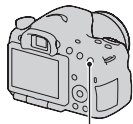

1 Отобразите на экране изображение, которое необходимо увеличить, затем нажмите кнопку .



Кнопка 

2 Увеличьте или уменьшите изображение при помощи кнопок  или .

- Поворот диска управления переключает изображения, сохраняя тот же масштаб отображения. При съемке нескольких изображений одной и той же композиции можно сопоставить их фокусировку.

3 Выберите ту часть изображения, которую необходимо увеличить, при помощи , ,  или  на кнопке управления.

Отмена воспроизведения увеличенного изображения

Нажмите на центр кнопки управления, чтобы изображение вернулось к своему нормальному размеру.

Переключение на отображение миниатюр изображений

Вы можете одновременно отобразить на экране несколько изображений.

Нажмите кнопку .

Появится индексный экран изображений.

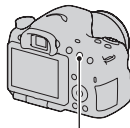



Кнопка 

Возврат к отображению одного изображения

Выбрав желаемое изображение, нажмите центр кнопки управления.

Отображение требуемой папки

На индексном экране изображения выберите левую линейку при помощи кнопки управления, затем выберите желаемую папку при помощи /. Нажатие на центр кнопки управления при выбранной левой линейке приводит к переключению режима просмотра.



Просмотр изображений на экране телевизора

Для просмотра на экране телевизора снятых камерой изображений необходимы кабель HDMI (продается отдельно) и телевизор высокой четкости с разъемом HDMI.

- 1 Выключите питание фотоаппарата и телевизора, затем подключите фотоаппарат к телевизору.**

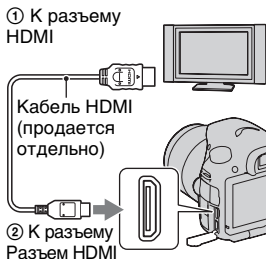



- 2 Включите телевизор и установите переключатель входного сигнала.**

- Подробные сведения приведены в инструкции по эксплуатации, прилагаемой к телевизору.

- 3 Включите камеру и нажмите кнопку .**

Снимки, сделанные фотоаппаратом, появятся на экране телевизора.

Выберите желаемое изображение при помощи   на кнопке управления.

- ЖК-монитор фотоаппарата не включается.



Функции, которые могут использоваться при помощи кнопок/переключателя

Вы можете настроить или использовать различные функции с этими кнопками/переключателем.

Для информации о расположении кнопок/переключателя см. раздел “Элементы фотоаппарата” (стр. 15).

Кнопка  (47, 142)	Поднимает вспышку.
Кнопка  (49)	Корректирует экспозицию.
Кнопка ISO (145)	Регулирует чувствительность ISO.
Кнопка FINDER/LCD (188)	Переключает дисплей между ЖК-монитором и видеоскателем.
Кнопка MENU (63)	Показывает экран меню для настройки элемента меню.
Кнопка MOVIE (38, 115)	Записывает фильмы.
Кнопка AEL (137)/ Кнопка AV (110)/ Кнопка  (56)/ Кнопка  (55)	Фиксирует экспозицию всего экрана./ Устанавливает значение диафрагмы./ Одновременно показывает на экране несколько изображений./Уменьшает масштаб изображения, которое было увеличено во время просмотра изображений.
Кнопка  (159)/ Кнопка фокусировочной лупы (130)/Кнопка  (55)	Увеличение центра изображения./Позволяет вам проверить фокусировку, увеличив изображение перед съемкой./Увеличение изображения при их просмотре.
Кнопка Fn (60, 61)/ Кнопка  (168)	Показывает экран настройки функции, которая была установлена при помощи кнопки Fn./ Поворачивает изображение.
Кнопка управления	Настройка следующих функций: Дисплей (52, 89, 166), Баланс белого (154), Режим протяжки (51, 160), Эффект рисунка (150) и Автофокус (121).
Кнопка  (39)	Воспроизведение изображений.
Кнопка ? (71)/ Кнопка  (40)	Отображение совета для съемки или руководства в камере./Удаление изображений.

<p>Переключатель режима фокусировки (121, 128)</p>	<p>Переключение между автоматической и ручной фокусировкой.</p>
<p>Кнопка предварительного просмотра (107)</p>	<p>Проверка размытости фона.</p>

Выбор функции с помощью кнопки Fn (Функция)

Эта кнопка используется для настройки или выполнения функций, часто применяемых в процессе съемки.

1 Нажмите кнопку Fn.

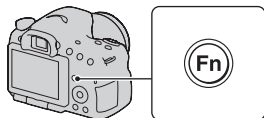

2 Выберите нужный пункт с помощью ▲/▼/◀/▶ на кнопке управления, а затем нажмите центр ●.

Появится экран настройки.

3 Пользуясь информацией в справочной строке, выберите и выполните требуемую функцию.

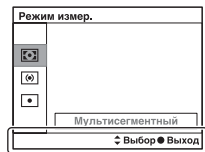

Справочная строка

Настройка фотоаппарата на экране информации о режиме съемки

Поверните диск управления не нажимая на центр ● в действии 2. Вы можете настроить камеру непосредственно на экране информации о режиме съемки.

Функции, которые могут быть выбраны при помощи кнопки Fn (Функция)

Функциями, которые могут быть выбраны при помощи кнопки Fn являются следующие:

Выбор сцены (44, 98)	Выбор режима, подходящего для конкретных условий съемки, среди предварительно заданных настроек Выбора сцены. (Портрет/Спорт/Макро/Пейзаж/Закат/Ночная Сцена/Сумерки с рук/Ночной портрет)
Видео (116)	Выбирает режим экспозиции для соответствия вашему объекту или вашему эффекту. (P/A/S/M)
Режим протяжки (51, 160)	Устанавливает режим протяжки, такой как непрерывная съемка. (Покадров. Съемка/Непрерыв. Съемка/Автоспуск/Брек.: Непер./Покадр. брекетинг/Брекетинг WB/Пульт ДУ)
Режим вспышки (47, 142)	Устанавливает режим вспышки. (Вспышка выкл/Автосвспышка/Запол. вспыш./Медл. синхр./Син.зад.штор./Беспроводная)
Режим АФ (124)	Выбор способа фокусировки в соответствии с движением объекта. (Покадровая АФ/Автоматич. АФ/Непрерывная АФ)
Область AF (125)	Выбор области фокусировки. (Широкая АФ/Зонная фокусировка/Точечная АФ/Местная АФ)
Слежение за объект. (126)	Сохраняет фокусировку на объекте, следя за его перемещениями. (Вкл/Выкл)
Распознаван. лиц (132)	Автоматическая съемка лиц людей с оптимальными фокусом и экспозицией. (Вкл/Вкл (Зарег. лица)/Выкл)
Smile Shutter (135)	Делает снимок при обнаружении улыбки. (Вкл/Выкл)
ISO (145)	Выбор уровня светочувствительности. Чем больше значение, тем меньше выдержка. (Многокадр. шумоподавл./ISO AUTO по 16000)

Режим измер. (138)	Выбор способа измерения освещенности сцены. (Мультисегментный/Центровзвешенный/Точечный)
Кор.эксп.вспыш. (139)	Регулировка мощности излучения вспышки. (от +2,0EV до -2,0EV)
Баланс белого (154)	Регулировка цветового тона изображения. (Авто WB/Дневной свет/Тень/Облачно/Лампа накали./Флуор.: Тепл.белый/Флуор.: Хол. белый/Флуор.: Днев. бел./Флуор.: Дневн. свет/Вспышка/Цвет. темпер./Цвет. фильтр/Пользоват.)
DRO/Авто HDR (147)	Автоматическая коррекция яркости и контрастности. (Выкл/Опт.Д-диап./Авто HDR)
Творческ. стиль (152)	Выбор желательного способа обработки изображения. (Стандартное/Яркий/Портрет/Пейзаж/Закат/Черно-белый)
Эффект рисунка (150)	Делает снимок с фильтром желаемого эффекта для достижения более впечатляющей выразительности. (Выкл/Дешевый фотоаппарат/Манипуляции с цветом/Схематизация/Ретро/Мягкие светл. тона/Выделение цвета/М/хр. в/конт. изоб./Мягкий фокус/HDR Живопись/Насыщ. монохром./Миниатюра)

Функции, выбираемые кнопкой MENU

Можно задавать основные настройки для фотоаппарата в целом или выполнять такие функции, как съемка, воспроизведение или другие.

Нажмите кнопку MENU, затем установите требуемый элемент при помощи ▲/▼/◀/▶ на кнопке управления, затем нажмите на центр кнопки управления.

Выбор страницы меню



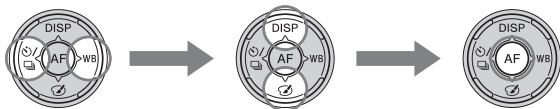



Выбор элемента в меню









Меню съемки неподвижных изображений



Размер изобр. (53)	Выбор размера фотоснимков. L:24M/M:12M/S:6.0M (Когда параметр [Формат] установлен на 3:2) L:20M/M:10M/S:5.1M (Когда параметр [Формат] установлен на 16:9)
Формат (180)	Выбор формата фотоснимков. (3:2/16:9)
Качество (180)	Выбор качества изображения неподвижных изображений. (RAW/RAW и JPEG/Высокое/Стандартное)
Панорама: размер (53)	Выбор размера панорамных изображений. (Стандартная/Широкий)
Панорама: направл. (103)	Выбор направления съемки панорамных изображений. (Вправо/Влево/Вверх/Вниз)
3D-пан.: размер из. (53)	Выбор размера 3D-изображений. (16:9/Стандартная/Широкий)
3D-пан.: направл. (103)	Выбор направления съемки 3D-изображений. (Вправо/Влево)

  1 2     	
ШП длит. экспоз. (182)	Выбор функции шумоподавления при выдержке длительностью 1 с или более. (Вкл/Выкл)
ШП высокого ISO (182)	Выбор функции шумоподавления при съемке с высокой чувствительностью. (Высокая/Нормальная/Низкий)
Управл.вспышкой (140)	Выбор способа определения мощности излучения вспышки. (Вспышка ADI/Пред.вспыш. TTL)
Подсветка АФ (144)	Настройка подсветки АФ, которая способствует фокусированию, испуская свет при недостаточном освещении. (Авто/Выкл)
Цвет. простран. (183)	Изменение диапазона воспроизводимых цветов. (sRGB/AdobeRGB)
SteadyShot (96)	Устанавливает SteadyShot. (Вкл/Выкл)
Советы по съемке (71)	Показ всех советов по съемке.

Меню съемки фильмов

  1     	
Формат файла (118)	Выбор формата файла видеозаписей. (AVCHD 60i/60p/AVCHD 50i/50p/MP4)
Параметры записи (119)	Выбор размера кадра видеозаписи. (60i 24M(FX)/50i 24M(FX)/60i 17M(FH)/50i 17M(FH)/60p 28M(PS)/50p 28M(PS)/24p 24M(FX)/25p 24M(FX)/24p 17M(FH)/25p 17M(FH)/1440x1080 12M/VGA 3M)
Запись звука (120)	Выбор: записывать или не записывать звук во время видеосъемки. (Вкл/Выкл)
Умен. шума ветра (120)	Уменьшает шум ветра во время съемки фильма. (Вкл/Выкл)
SteadyShot (96)	Устанавливает SteadyShot. (Вкл/Выкл)

Меню пользовательских установок



Eye-Start AF (88)	Устанавливает, использовать или не использовать автофокус при просмотре через видоискатель. (Вкл/Выкл)
Настр. FINDER/ LCD (188)	Выбор способа переключения между видоискателем и ЖК-монитором. (Авто/Ручной)
Ум.эфф.кр.глаз	Уменьшение явления красных глаз при съемке со вспышкой. (Вкл/Выкл)
Спуск б/ объектива (184)	Выбор: может или не может открываться затвор без установленного объектива. (Вкл/Выкл)
Непрер. съемка Auto+ (97)	Выбор: выполнять или не выполнять непрерывную съемку в режиме AUTO+. (Авто/Выкл)
Извл. изобр. Auto+ (97)	Выбор: сохранять или не сохранять все изображения, записанные во время непрерывной съемки в режиме AUTO+. (Авто/Выкл)

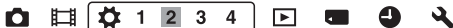

Сетка (184)	Отображение вспомогательной сетки для компоновки кадра. (Сетка 3x3/Квадратная сетка/Диог. + квад. сетка/ Выкл)
Авто.просмотр (184)	Отображение записанного изображения после съемки. Выбор режима автопросмотра. (10 сек./5 сек./2 сек./Выкл)
Кнопка DISP(Монитор) (89)	Позволяет вам выбрать доступные режимы отображения экранов на ЖК-мониторе, которые могут быть выбраны нажатием DISP на кнопке управления. (Графич. инф./Показать всю инф./Не показывать/ Уровень/Гистограмма/Для видоискателя)

Кнопка DISP(Видоиск.) (89)	Позволяет вам выбрать доступные режимы отображения экранов на видоискателе, которые могут быть выбраны нажатием DISP на кнопке управления. (Графич. инф./Показать всю инф./Не показывать/Уровень/Гистограмма)
Уров. выделения контуров (129)	Улучшает контуры объектов, находящихся в фокусе, при помощи определенного цвета. (Высокий/Средний/Низкий/Выкл)
Цвет выделения контуров (129)	Устанавливает цвет для функции улучшения контуров (Красный/Желтый/Белый)
Отобр.парам.Live View (91)	Устанавливает показывать или нет эффект функции на экране, такой как эффект значения коррекции экспозиции. (Отобр. парам. ВКЛ/Отобр.парам.ВЫКЛ)

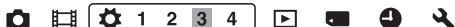

Функ. кнопки AEL (185)	Присваивает требуемую функцию кнопке AEL. (Коррек.экспоз./Режим протяжки/Режим вспышки/Режим АФ/Область АФ/Распознаван. лиц/Smile Shutter/ISO/Режим измер./Кор.эксп.вспыш./Баланс белого/DRO/Авто HDR/Творческ. стиль/Эффект рисунка/Размер изобр./Качество/Удержание AEL/Переключ. AEL/ Удержан. AEL/ Перекл. AEL/Слежение за объект./Блокировка АФ/Предпросмотр ГР/Просм. готов. фото./Цифр. телеконвертер/Фокусиров. лупа)
Кнопка ISO (186)	Присваивает требуемую функцию кнопке ISO. (Коррек.экспоз./Режим протяжки/Режим вспышки/Режим АФ/Область АФ/Распознаван. лиц/Smile Shutter/ISO/Режим измер./Кор.эксп.вспыш./Баланс белого/DRO/Авто HDR/Творческ. стиль/Эффект рисунка/Размер изобр./Качество/Удержание AEL/Переключ. AEL/ Удержан. AEL/ Перекл. AEL/Слежение за объект./Блокировка АФ/Предпросмотр ГР/Просм. готов. фото./Цифр. телеконвертер/Фокусиров. лупа)
Кнопка предпросмотра (186)	Выбирает способ, который будет использоваться для кнопки предварительного просмотра. (Просм. готов. фото./Предпросмотр ГР)

Кнопка блокир. фокуса	Выбор функции кнопки блокировки фокуса на объективе. (Блокир. фокуса/Предпросмотр ГР)
Кноп. Цифр. телеконв. (130, 159)	Выбирает способ использования кнопки  . (Цифр. телеконвертер/Фокусиров. лупа)



Корр. об.: Затенение (189)	Компенсирует затененные углы экрана, вызванные определенными характеристиками установленного объектива. (Авто/Выкл)
Корр. об.: Хром. aberr. (189)	Снижение отклонений цвета в углах экрана, вызванных установленным объективом. (Авто/Выкл)
Корр. об.: Дисторсия (189)	Компенсирует искажение на экране, вызванное установленным объективом. (Авто/Выкл)
Электрон.перед. штор. (186)	Устанавливает, использовать или не использовать функции передней электронной шторки затвора. (Вкл/Выкл)
Регистрация лиц (133)	Регистрирует или меняет человека, которому отдается приоритет при фокусировке. (Новая регистрация/Изменение приоритета/Удалить/Удалить все)

Меню режима воспроизведения



Удалить (40, 172)	Удаление изображений. (Неск. снимков/Все в папке/Все файлы просм. AVCHD)
Режим просмотра (169)	Позволяет вам определить, как группировать воспроизводимые изображения. (Просм. папки (Фотосним.)/Просм. папки (MP4)/Просм. AVCHD)
Слайд-шоу (169)	Демонстрация слайд-шоу. (Повторить/Интервал/Тип изображения)
Индекс изображ. (56)	Отображение миниатюр изображений. (4 изображения/9 изображений)

3D-просмотр (174)	Воспроизведение 3D-изображений на подключенном к фотоаппарату 3D-телевизоре.
Защита (171)	Установка или отмена защиты изображений. (Неск. снимков/Отменить для всех фото./Отм. для всех видео(MP4)/Отм. для всех файл. AVCHD)
Укажите печать (208)	Выбор или отмена выбора изображений для DPOF. (Настройка DPOF/Печать даты)

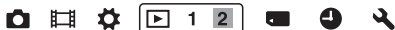

Параметры громк.	Регулировка громкости звука при воспроизведении видео.
Дисп.реж.воспр. (170)	Выбор способа воспроизведения изображения, записанного в портретной ориентации. (Автоповорот/Ручн. поворот)

Меню инструментов для карт памяти



Форматировать (190)	Форматирование карты памяти.
Номер файла (190)	Выбор способа присвоения номеров файлам фотоснимков и видеозаписей. (Серия/Сброс)
Название папки (191)	Выбор формата имени папок для фотоснимков. (Станд.формат/Формат Дата)
Выбор папк. записи (191)	Выбор другой папки для записи фотоснимков.
Создать папку (192)	Создание новой папки для записи фотоснимков и видео.
Восстан. БД изобр. (192)	Восстанавливает файл базы данных изображений и позволяет выполнять запись и воспроизведение.
Показ. пам. карты	Отображение оставшейся продолжительности видеозаписи и количества доступных для записи на карту памяти фотоснимков.

Меню настройки часов



Настр. даты/ врем. (31)	Установка даты, времени и летнего времени.
Часовой пояс (32)	Установка часового пояса.

Меню настройки



Старт меню	Устанавливает по умолчанию положение курсора в меню на верхний элемент или на последний выбранный элемент. (Главное/Предыдущее)
Яркость ЖКД (187)	Настройка яркости ЖК-монитора. (Авто/Ручной)
Яркость видеоискат. (187)	Настройка яркости видеоискателя. (Авто/Ручной)
Параметры GPS (177) (только SLT-A65V)	Настройка функций GPS.
Эконом. питания (188)	Установка интервала времени, по окончании которого включается режим экономии питания. (30 мин./5 мин./1 мин./20 сек./10 сек.)
Разрешение HDMI (174)	Устанавливает разрешение при подключении к телевизору с разъемом HDMI. (Авто/1080p/1080i)
КОНТР. ПО HDMI (176)	Управление фотоаппаратом через телевизор, поддерживающий "BRAVIA" Sync. (Вкл/Выкл)



Парам. Выгрузки* (193)	Выбор: использовать или не использовать функцию передачи при работе с картой Eye-Fi. (Вкл/Выкл)
USB-соединение (200)	Выбор типа USB-соединения. (Авто/Съемный диск/MTP)

Звуковые сигн.	Выбор: подавать или не подавать звуковой сигнал при успешной фокусировке или во время работы автоспуска. (Вкл/Выкл)
Режим очистки (211)	Включение режима очистки для очистки датчика изображения.

* Появляется при установке карты Eye-Fi (продается отдельно) в камеру.



Модель (199)	Отображение версии ПО фотоаппарата.
Язык	Выбор языка.
Справ. диска выб. реж.	Включает и отключает справочник по диску выбора режимов (описание каждого режима съемки). (Вкл/Выкл)
Демонстр. режим	Включение или выключение воспроизведения демонстрационного видеоклипа. (Вкл/Выкл)
Инициализац. (195)	Возврат параметров к их значениям по умолчанию. (Сброс настроек/Сброс реж.зап./Переуст.польз.)

Использование функции рекомендаций камеры

Руководство в камере

При нажатии кнопки ? (Руководство в камере) на экране Fn или на экране меню, автоматически появляется руководство в соответствии с текущей выбранной функцией или настройкой.

Выберите недоступные функции или настройки на экране Fn, затем нажмите на центр кнопки управления, после чего появится соответствующая настройка для их включения.

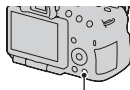

Кнопка ? (Руководство в камере)

Советы по съемке

Камера отображает советы по съемке в соответствии с выбранным режимом съемки.

1 Нажмите кнопку ? (Руководство в камере) при отображении на дисплее экрана информации о записи.

Список советов по съемке, соответствующий текущему снимаемому объекту, появляется автоматически.

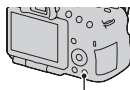

Кнопка ? (Руководство в камере)

2 Выберите желаемый совет по съемке при помощи ▲/▼ на кнопке управления, затем нажмите центр кнопки управления.

На экране появится совет по съемке.

- Вы можете прокрутить экран при помощи ▲/▼.
 - Вы можете выбрать элемент при помощи ◀/▶.
-

Доступ ко всем советам по съемке

Из меню вы можете выполнить поиск по всем советам по съемке.

Используйте данный элемент, когда вы хотите прочитать ранее просматривавшиеся советы по съемке.

Кнопка MENU → 2 → [Советы по съемке] → Выберите требуемый совет по съемке

- Вы можете получить доступ к совету из [Оглавление].

Использование компьютера

На компакт-диске (прилагается) находятся следующие программы, которые расширяют возможности работы с изображениями, записанными фотоаппаратом.

- “Image Data Converter”
- “PMB” (Picture Motion Browser)

Если в компьютере уже установлена программа “PMB”, и номер версии установленной “PMB” меньше версии “PMB” на компакт-диске (прилагается), установите “PMB” с компакт-диска (прилагается).

Подробное описание установки см. также на стр. 75.

Примечание

- Программа “PMB” несовместима с компьютерами Macintosh.

Рекомендуемая конфигурация компьютера (Windows)

Для использования прилагаемых программ и импорта изображений через интерфейс USB рекомендуется следующая конфигурация компьютера.

ОС (предварительно установленная)	Microsoft Windows XP* SP3/Windows Vista** SP2/Windows 7 SP1
“PMB”	Процессор: Intel Pentium III 800 МГц или более мощный (Для воспроизведения или редактирования видео высокой четкости: Intel Core Duo 1,66 ГГц или более мощный/Intel Core 2 Duo 1,66 ГГц или более мощный, Intel Core 2 Duo 2,26 ГГц или более мощный (HD FX/HD FH), Intel Core 2 Duo 2,40 ГГц или более мощный (HD PS)) Память: 512 МБ или больше (Для воспроизведения/редактирования фильмов высокой четкости: 1 ГБ или больше) Жесткий диск: Требуемое дисковое пространство для установки — прибл. 500 МБ Монитор: Разрешение экрана — 1024 × 768 точек или больше

“Image Data Converter Ver.4”	Процессор/память: Pentium 4 или более мощный/ 1 ГБ или больше Монитор: 1024 × 768 точек или больше
-------------------------------------	--

- * Не поддерживаются 64-разрядная версия и версия Starter (Edition). Для работы функции создания дисков необходима Windows Image Mastering API (IMAPI) Ver.2.0 или более новая версия.
- ** Starter (Edition) не поддерживается.

Рекомендуемая конфигурация компьютера (Macintosh)

Для использования прилагаемых программ и импорта изображений через интерфейс USB рекомендуется следующая конфигурация компьютера.

ОС (предварительно установленная)	Интерфейс USB: Mac OS X (v10.3, 10.4, 10.5, 10.6) “Image Data Converter Ver.4”: Mac OS X (v10.5, 10.6 (Snow Leopard))
“Image Data Converter Ver.4”	Процессор: Intel Core Solo/Core Duo/Core 2 Duo или более мощный Память: рекомендуется 1 ГБ или более. Монитор: 1024 × 768 точек или больше

Примечания

- Работа не гарантируется в конфигурации, основанной на модернизации описанных выше операционных систем, или в системах с множественной загрузкой.
- При одновременном подключении 2 или более USB-устройств к одному компьютеру некоторые устройства, включая камеру, могут не функционировать в зависимости от используемых типов USB-устройств.
- Подключение фотоаппарата с помощью интерфейса USB, совместимого с Hi-Speed USB (совместимый с USB 2.0), позволяет выполнить улучшенную передачу данных (высокоскоростную передачу), поскольку данный фотоаппарат совместим с интерфейсом Hi-Speed USB (совместимый с USB 2.0).
- Когда компьютер возобновляет работу из режима ожидания или спящего режима, связь между фотоаппаратом и компьютером может восстановиться не сразу.

Использование программного обеспечения

Установка программного обеспечения (Windows)

Войдите в систему с правами администратора.

1 Включите компьютер и вставьте компакт-диск (прилагается) в дисковод компакт-дисков.

Появится окно меню установки.

- Если оно не появляется, дважды щелкните на [Компьютер]. (Для Windows XP: [Мой компьютер]) →  (SONYPMB) → [Install.exe].
- Если появится экран автозапуска, выберите “Выполнить Install.exe” и выполните инструкции, которые появляются на экране, чтобы продолжить процесс установки.

2 Щелкните [Установить].

Убедитесь, что пункты “Image Data Converter” и “PMB” отмечены флажками, и следуйте инструкциям на экране.

- В ходе этой процедуры подключите фотоаппарат к компьютеру, следуя инструкциям на экране (стр. 201).
- Когда появится сообщение с запросом на подтверждение перезагрузки компьютера, перезагрузите компьютер, следуя инструкциям на экране.
- В зависимости от конфигурации системы компьютера, возможна установка DirectX.

3 Извлеките компакт-диск после завершения установки.

Установлено следующее программное обеспечение, и на рабочем столе появляются соответствующие ярлыки.

“Image Data Converter”

“PMB”

“PMB Launcher”

“Справка PMB”

Примечания

- Если в компьютере уже установлена программа “PMB”, и номер версии установленной “PMB” больше версии “PMB” на компакт-диске (прилагается), установка не требуется. Необходимые функции активируются, когда фотоаппарат подключен к компьютеру при помощи кабеля USB.
- Если версия установленной в компьютере программы “PMB” менее 5.0.00, использование некоторых функций этой “PMB” может оказаться невозможным во время установки “PMB” с прилагаемого компакт-диска. Кроме этого, с прилагаемого компакт-диска устанавливается программа “PMB Launcher”, поэтому “PMB” и другие программы можно запускать при помощи “PMB Launcher”. Для запуска “PMB Launcher” дважды щелкните на ярлыке “PMB Launcher” на экране компьютера.

Установка программного обеспечения (Macintosh)

Войдите в систему с правами администратора.

- 1 Включите компьютер Macintosh и вставьте компакт-диск (прилагается) в дисковод компакт-дисков.**
- 2 Дважды щелкните на пиктограмме компакт-диска.**
- 3 Скопируйте файл [IDC_INST.pkg] из папки [MAC] на пиктограмму жесткого диска.**
- 4 Дважды щелкните по файлу [IDC_INST.pkg] в папке назначения.**

Для завершения установки следуйте инструкциям на экране.

Использование программы “Image Data Converter”

При помощи программы “Image Data Converter” можно выполнять следующие операции.

- Редактировать изображения, записанные в формате RAW, различными методами коррекции, такими как градационная кривая и резкость.
- Настраивать баланс белого, экспозицию, творческий стиль изображений и т. п.
- Сохранять изображения, отображенные и отредактированные на компьютере.
- Изображение можно сохранить в формате RAW или в формате общего назначения.
- Открывать и сравнивать изображения в формате RAW/JPEG, записанные фотоаппаратом.
- Оценивать изображения по пятибалльной шкале.
- Для установки цветных меток

Информацию об использовании “Image Data Converter” см. в “Справке”.

Щелкните [Пуск] → [Все программы] → [Image Data Converter] → [Справка] → [Image Data Converter Ver.4].

Использование программы “PMB”

При помощи программы “PMB” можно выполнять следующие операции.

- Импортировать снимки с фотоаппарата и отображать их на мониторе компьютера.
- Организовывать изображения на компьютере в формате календаря по дате съемки для их просмотра.
- Ретушировать (коррекция эффекта красных глаз и т.д.), печатать, отправлять неподвижные изображения как приложения электронной почты и изменять дату съемки и т.д.

- Отображать места съемки изображений на карте (только SLT-A65V).
- Печатать или сохранять фотоснимки с датой.
- Для записи дисков Blu-ray или DVD с фильмами AVCHD View, импортированными на компьютер. (Для выполнения первой операции создания диска Blu-ray Disc/DVD требуется подключение к Интернету.)

Примечания

- Программа “PMB” несовместима с компьютерами Macintosh.
- Фильмы, записанные с параметром [60p 28M(PS)]/[50p 28M(PS)], [60i 24M(FX)]/[50i 24M(FX)] или [24p 24M(FX)]/[25p 24M(FX)] в [Параметры записи] преобразуются “PMB” для создания диска AVCHD. Такое преобразование может занять длительное время. Вы также можете создать диск с качеством оригинального изображения. Если вы хотите сохранить оригинальное качество изображения вы должны сохранить ваши фильмы на диск Blu-ray.
- “Фильмы AVCHD View” - это фильмы, записанные в режиме [AVCHD 60i/60p]/[AVCHD 50i/50p] [Формат файла].

Информацию об использовании “PMB” см. в “Справка PMB”. Дважды щелкните по ярлыку  (Справка PMB) на рабочем столе. Или щелкните [Пуск] → [Все программы] → [PMB] → [Справка PMB].

Страница поддержки “PMB” (только по-английски):

<http://www.sony.co.jp/pmb-se/>

Выбор способа создания диска с фильмами

Вы можете создать диск из фильмов AVCHD View, записанных этой камерой.

В зависимости от типа диска устройства воспроизведения могут различаться. Выберите способ, который лучше всего подходит проигрывателю дисков.

Ниже описываются 2 способа создания диска фильмов - создание диска на компьютере с использованием “PMB” или создание диска на устройствах, отличных от компьютера, таких как устройство записи DVD.

Проигрыватель	Тип диска	Свойство
Устройства воспроизведения дисков Blu-ray (проигрыватель дисков Blu-ray, PlayStation®3, и т. д.)	 Blu-ray	Использование диска Blu-ray позволяет вам записывать фильмы с качеством изображения высокой четкости (HD) большей длительностью, чем на диски DVD.
Устройства для воспроизведения дисков AVCHD (проигрыватель дисков Sony Blu-ray, PlayStation®3 и т. д.)	 AVCHD	Фильмы с качеством изображения высокой четкости (HD) можно записать на носители DVD, такие как диски DVD-R, при этом создается диск с изображением с качеством высокой четкости (HD). <ul style="list-style-type: none">• Диски с качеством изображения высокой четкости (HD) невозможно воспроизводить на проигрывателях DVD.
Устройства для воспроизведения обычных дисков DVD (проигрыватель DVD, компьютер, воспроизводящий диски DVD, и т. д.)	 STD	Фильмы с качеством изображения стандартной четкости (STD), преобразованные из фильмов с качеством изображения высокой четкости (HD) могут записываться на носителях DVD, таких как диски DVD-R, при этом создается диск с качеством изображения стандартного разрешения (STD).

Создание диска с использованием компьютера

Вы можете импортировать фильмы AVCHD View на компьютер с использованием “PMB” и создать диск формата AVCHD или диск с качеством изображения стандартной четкости (STD). Для дополнительной информации о создании дисков с использованием “PMB” см. “Справка PMB”.







Примечания

- Для создания дисков Blu-ray убедитесь в установке [Программа расширения для дисков BD] на экране установки “PMB”.
- PlayStation®3 могут не продаваться в некоторых странах или регионах.
- Фильмы, записанные с параметром [60p 28M(PS)]/[50p 28M(PS)] в [Параметры записи] преобразуются “PMB” для создания диска. Такое преобразование может занять длительное время. Вы также можете создать диск с качеством оригинального изображения (стр. 205).
- Фильмы, записанные с параметром [60p 28M(PS)]/[50p 28M(PS)], [60i 24M(FX)]/[50i 24M(FX)] или [24p 24M(FX)]/[25p 24M(FX)] в [Параметры записи] преобразуются “PMB” для создания диска AVCHD. Такое преобразование может занять длительное время. Вы также можете создать диск с качеством оригинального изображения. Если вы хотите сохранить оригинальное качество изображения вы должны сохранить ваши фильмы на диск Blu-ray (стр. 206).
- Для воспроизведения фильмов, записанных на диск Blu-ray с параметром [60p 28M(PS)]/[50p 28M(PS)], требуется устройство, совместимое с форматом AVCHD версии 2.0.
- “Фильмы AVCHD View” - это фильмы, записанные в режиме [AVCHD 60i/60p]/[AVCHD 50i/50p] [Формат файла].

Создание диска на устройстве, отличном от компьютера

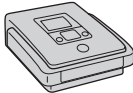
Вы можете создавать диски с использованием рекордера дисков Blu-ray и устройства записи DVD.

Создаваемый вами тип диска зависит от используемого устройства.

Устройство		Тип диска
	Устройство записи дисков Blu-ray: Создание диска Blu-ray или DVD с качеством изображения стандартной четкости (STD)	Blu-ray STD 
	Устройство записи DVD, отличное от DVDirect Express: Создание диска AVCHD или DVD с качеством изображений стандартной четкости (STD)	AVCHD STD 
	Рекордер с жестким диском и т. п.: Создание диска DVD с качеством изображений стандартной четкости (STD)	STD 

Примечания

- Для дополнительной информации о создании диска обратитесь к инструкции по эксплуатации, прилагаемой к используемому устройству.
- При создании диска с использованием Sony DVDirect (устройство записи DVD), используйте слот карты памяти устройства записи DVD или подключите устройство записи DVD через порт USB для передачи данных.
- Если вы используете Sony DVDirect (устройство записи DVD), убедитесь, что его аппаратное обеспечение обновлено до последней версии.

Для дополнительной информации обратитесь к следующему сайту:
<http://sony.storagesupport.com/>

- Для копирования на диск Blu-ray фильмов, записанных с параметром [60p 28M(PS)]/[50p 28M(PS)], требуется устройство, совместимое с форматом AVCHD версии 2.0. Для воспроизведения записанного диска Blu-ray требуется устройство, совместимое с форматом AVCHD версии 2.0.

Список значков, появляющихся на экране

Графич. инф. (ЖК-монитор)

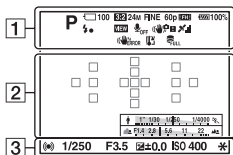

Показать всю инф. (ЖК-монитор)

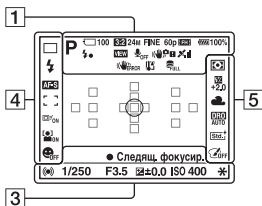

Для воспроизведения (отображение основной информации)

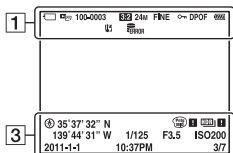

1

Индикация	Описание
AUTO+ P AS M 	Режим экспозиции (42)
	Значки распознавания снимаемой сцены (43, 97)
	Карта памяти (25, 240)/Выгрузка (193)
100	Количество доступных для записи изображений
3:2 16:9	Формат неподвижных изображений (180)
3D	Панорамный обзор 3D (45, 101)
24M 12M 6.0M 20M 10M 5.1M WIDE STD 16:9	Размер неподвижных изображений (53)
RAW RAW+J FINE STD	Качество изображения фотоснимков (180)

Индикация	Описание
60p 60i 24p 50p 50i 25p	Скорость кадров записи фильма (119)
FX FH PS 1080 VGA	Разрешение видеозаписей (119)
100%	Остаточный заряд батареи (26)
	Процесс зарядки вспышки (47)
VIEW	Установка эффекта ВЫКЛ (91)
OFF	Запись видео без звука (120)
OFF SteadyShot Warning	SteadyShot/ Предупреждение о дрожании камеры (95)
GPS ERROR	Состояние триангуляции GPS (177) (только SLT-A65V)
ERROR	Ошибка SteadyShot (226)
	Предупреждение о перегреве (11)
FULL ERROR	База данных заполнена (228)/ Ошибка базы данных (229)
MP4 AVCHD	Режим просмотра (169)
100-0003	Папка – номер файла (202)
	Защита (171)
DPOF	Настройка DPOF (208)

Индикация	Описание
	Предупреждение о малом заряде батареи (26)

2

















Индикация	Описание
	Зона точечного экспозамера (138)
	Область АФ (125)
	Интеллектуальный телеконвертер (159)
	Индикатор выдержки (52)
	Индикатор диафрагмы (52)



3

Индикация	Описание
ЗАПИСЬ 0:12	Продолжительность видеозаписи (мин:сек)
	Фокусировка (37, 122)
1/250	Выдержка (108)
F3.5	Диафрагма (105)
	Шкала EV (49, 111, 163) (только для видеоискателя)
+3.0	Коррекция экспозиции (49)
	Блокировка АЭ (137)
	Информация GPS (только SLT-A65V)
35° 37' 32° N 139° 44' 31° W	Широта и долгота (только SLT-A65V)



Индикация	Описание
	Предупреждение для изображения, снятого в режиме Авто HDR (148)
	Ошибка эффекта рисунка (151)
ISO400	Чувствительность ISO (145)
3/7	Номер файла/ Количество изображений в режиме просмотра
2011-1-1 10:37AM	Дата записи

4

Индикация	Описание
 Hi  C 0.3EV  S 0.3EV  WB Lo 	Режим протяжки (51, 160)
 AUTO  SLOW  REAR  WL  HSS	Режим вспышки (47, 142)/Уменьшение эффекта красных глаз (65)
AF-A AF-S AF-C MF	Режим фокусировки (124)
	Область АФ (125)
 ON  OFF	Слежение за объектом (126)
 OFF  ON	Распознавание лиц (132)
 ON  OFF ON ON	Съемка улыбки (Smile Shutter) (135)

Индикация	Описание
 	Индикатор чувствительности распознавания улыбки (135)

5











Индикация	Описание
	Режим экспозамера (138)
 +2.0	Коррекция вспышки (139)
AWB    -1  0  +1  +2  7500K A5 G5	Баланс белого (автоматический, предварительно установленный, пользовательский, цветовая температура, цветовой фильтр) (154)
D-R OFF DRO AUTO HDR AUTO	Оптимизатор динамического диапазона (147)/Авто HDR (148)
Std.  Vivid  Port. Land.  Sat.  B/W +3 +3 +3	Творческий стиль (152)/Контрастность, насыщенность, резкость
         OFF	Эффекта рисунка (150)

Функции, доступные для каждого режима съемки

Функции, которые вы можете использовать, зависят от выбранного режима съемки.

В таблице ниже ✓ указывает доступную функцию. - указывает недоступную функцию.

Функции, которые вы не можете использовать, отображаются на экране серым цветом.

Режим съемки	Коррек.экспоз. (49)	Автоспуск (161)	Непрерыв. Съемка (160)	Распознаван. лиц (132)	Smile Shutter (135)
AUTO (36, 97)	-	✓	✓	✓	✓
Ⓢ (36, 97)	-	✓	✓	✓	✓
AUTO+ (43, 97)	-	✓	✓	✓	✓
SCN (44, 98)		-	✓	-	✓
		-	✓	✓	✓
		-	✓	-	✓
		-	✓	-	✓
		-	✓	-	✓
		-	✓	-	✓
		-	-	-	✓
		-	✓	-	✓
 (45, 101)	✓	-	-	-	-
3D (45, 101)	✓	-	-	-	-
 (46, 103)	✓	-	-	-	-
P (104)	✓	✓	✓	✓	✓
A (105)	✓	✓	✓	✓	✓
S (108)	✓	✓	✓	✓	✓
M (110)	-	✓	✓	✓	✓
 (38, 115)	✓*	✓	✓	✓	-



















* При выборе [Ручной экспозиция] данная функция недоступна.

Доступные режимы вспышки

Режимы вспышки, которые вы можете выбрать, зависят от режима съемки и выбранных функций.

В таблице ниже ✓ указывает выбранную функцию. - указывает недоступную функцию.

Режимы вспышки, которые вы не можете выбрать, отображаются на экране серым цветом.

Режим съемки	 (Вспышка выкл)	 AUTO (Автовспышка)	 (Запол. вспыш.)	 SLOW (Медл. синхр.)	 REAR (Син.зад.штор.)	 WL (Беспроводная)
AUTO (36, 97)	✓	✓	✓	-	-	-
 (36, 97)	✓	-	-	-	-	-
AUTO⁺ (43, 97)	✓	✓	✓	-	-	-
SCN (44, 98)		✓	✓	✓	-	-
		✓	-	✓	-	-
		✓	✓	✓	-	-
		✓	-	✓	-	-
		✓	-	✓	-	-
		✓	-	-	-	-
		✓	-	-	-	-
		-	✓	-	-	-
 (45, 101)	✓	-	-	-	-	-
 (45, 101)	✓	-	-	-	-	-
 (46, 103)	-	-	✓	✓	✓	✓
P (104)	-	-	✓	✓	✓	✓
A (105)	-	-	✓	✓	✓	✓
S (108)	-	-	✓	✓	✓	✓
M (110)	-	-	✓	✓	✓	✓
 (38, 115)	✓	-	-	-	-	-

Расширенные действия

В этом разделе приводится дополнительная информация по эксплуатации камеры.



Подготовка (Расширенные Действия)

Настройка камеры

Снятие наглазника

Чтобы прикрепить к фотоаппарату оптическую ось FDA-A1AM (продается отдельно), снимите наглазник.

Осторожно снимите наглазник, нажав на него с обеих сторон.

- Поставьте пальцы под наглазник, затем сдвиньте его вверх.

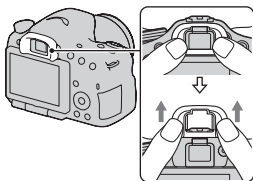

Примечание

- Когда угловой видоискатель FDA-A1AM (продается отдельно) установлен на камере, рекомендуется установка [Eye-Start AF] на [Выкл], потому что могут быть активированы датчики наглазника, расположенные над видоискателем.

Экран, показываемый для режима съемки

Выбор режима экрана

Вы можете выбрать желаемый режим экрана. При переключении экрана нажатием DISP на кнопке управления (стр. 52) будут отображаться только выбранные экраны. Вы можете отдельно установить доступные экраны для отображения на ЖК-мониторе и в видоискателе.

1 Кнопка MENU → ⚙ 2 → [Кнопка DISP(Монитор)]
или [Кнопка DISP(Видоиск.)]

2 Выберите желаемый дисплей при помощи ▲/▼/◀/▶ на кнопке управления, затем нажмите центр кнопки управления.

3 Нажмите кнопку MENU.

Гистограмма

Гистограмма — это диаграмма распределения яркости, которая показывает, сколько пикселей определенной яркости содержится в изображении.

Коррекция экспозиции приведет к соответствующему изменению гистограммы.

Края гистограммы соответствуют участкам высокой или низкой яркости. Эти участки невозможно восстановить при последующей компьютерной обработке. При необходимости, отрегулируйте экспозицию и сделайте новый снимок.

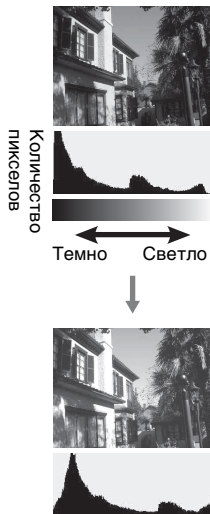

Примечания

- Гистограмма не характеризует окончательно записанное изображение. Она показывает состояние изображения, просматриваемого на экране. Гистограмма зависит от значения диафрагмы и других параметров.
- Гистограммы при съемке и воспроизведении отличаются в следующих ситуациях:
 - при срабатывании вспышки;
 - когда объект слабо освещен, например при съемке ночных пейзажей.

Электронный уровень

Электронный уровень указывает, выровнен ли фотоаппарат как по горизонтали, так и в направлении вперед-назад. Когда камера выровнена в одном направлении, индикатор становится зеленым.

Горизонтальное направление

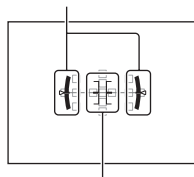

Направление вперед-назад

Примечания

- Погрешность электронного уровня увеличивается, если фотоаппарат значительно наклонен вперед или назад.
- Индикатор может показывать наклон $\pm 1^\circ$, даже когда фотоаппарат почти выровнен.

Отображение объекта через объектив без показываемых эффектов

Вы можете следить за объектом через объектив без отображения эффектов, таких как коррекция экспозиции, баланс белого, творческий стиль, эффект рисунка и т. п.

Кнопка MENU → ⚙ 2 → [Отобр.парам.Live View] → [Отобр.парам.ВЫКЛ]

- При выборе [Отобр.парам.ВЫКЛ] изображение Live View в режиме M всегда показывается с соответствующей яркостью.

Примечание

- [Отобр.парам.ВЫКЛ] не может быть выбран, когда режим экспозиции установлен на AUTO, AUTO+, панорамный обзор, панорамный обзор 3D, выбор фильма или сцены.

Список значков для режима видеискателя

При активации [Для видеискателя] в [Кнопка DISP(Монитор)] вы можете установить состояние ЖК-монитора на подходящее состояние, используемое с видеискателем, нажатием DISP на кнопке управления.

Подробное описание работы приведено на страницах, указанных в скобках.

В режимах AUTO, AUTO+ или Режим выбора сцены

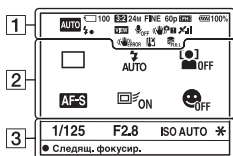

В режиме непрерывной съемки с приоритетом АЭ/Р/А/С/М



1

Индикация	Описание
AUTO AUTO+ P A S M 	Режим экспозиции (42)
 	Карта памяти (25, 240)/Выгрузка (193)
100	Количество доступных для записи изображений



Индикация	Описание
3:2 16:9	Формат неподвижных изображений (180)
3D	Панорамный обзор 3D (45, 101)
24M 12M 6.0M 20M 10M 5.1M 	Размер неподвижных изображений (53)
RAW RAW+J FINE STD	Качество изображения фотоснимков (180)
60p 60i 24p 50p 50i 25p	Скорость кадров записи фильма (119)

Индикация	Описание
	Разрешение видеозаписей (119)
	Остаточный заряд батареи (26)
	Процесс зарядки вспышки (47)
	Установка эффекта ВЫКЛ (91)
	Запись видео без звука (120)
	SteadyShot/ Предупреждение о дрожании камеры (95)
	Состояние триангуляции GPS (177) (только SLT-A65V)
	Ошибка SteadyShot (226)
	Предупреждение о перегреве (11)
	База данных заполнена (228)/ Ошибка базы данных (229)

2

Индикация	Описание
	Режим протяжки (51, 160)
	Режим вспышки (47, 142)/Уменьшение эффекта красных глаз (65)

Индикация	Описание
	Режим фокусировки (124)
	Область АФ (125)
	Слежение за объектом (126)
	Распознавание лиц (132)
	Режим экспозамера (138)
	Баланс белого (автоматический, предварительно установленный, пользовательский, цветовая температура, цветовой фильтр) (154)
	Оптимизатор динамического диапазона (147)/Авто HDR (148)
	Творческий стиль (152)/Контрастность, насыщенность, резкость
	Эффекта рисунка (150)
	Съемка улыбки (Smile Shutter) (135)
	Коррекция экспозиции (49)/ Ручной режим (111)

Индикация	Описание
	Коррекция вспышки (139)
	Шкала EV (49, 111, 163)

3

Индикация	Описание
	Выдержка (108)
	Диафрагма (105)
	Чувствительность ISO (145)
	Блокировка АЭ (137)

Съемка четкого изображения без дрожания камеры

“Дрожание камеры” — это нежелательное движение камеры, которое происходит после нажатия на кнопку затвора, что приводит к смазыванию изображения.

Для уменьшения дрожания камеры выполните инструкции, приведенные ниже.

Индикатор предупреждения о дрожании фотоаппарата

Если существует вероятность дрожания фотоаппарата, мигает индикатор  (Предупреждение о дрожании фотоаппарата). В этом случае воспользуйтесь штативом или вспышкой.

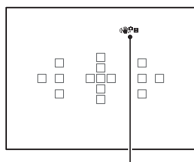

Индикатор  (Предупреждение о дрожании фотоаппарата)



Примечание

- Индикатор  (Предупреждение о дрожании фотоаппарата) отображается только в тех режимах, в которых выдержка устанавливается автоматически. Этот индикатор не отображается в режимах M/S или при записи фильмов.

Использование функции SteadyShot

Для уменьшения дрожания камеры на этой камере имеется функция SteadyShot. Функция SteadyShot может устанавливаться отдельно для съемки неподвижных изображений и для съемки фильмов.

По умолчанию функция SteadyShot установлена на [Вкл].

**Кнопка MENU →  2 или  1 → [SteadyShot] →
Выберите требуемую настройку**

Примечание

- Функция SteadyShot может работать неоптимально сразу после включения питания, сразу после наведения фотоаппарата на объект или при нажатии кнопки затвора сразу до упора без предварительного ее нажатия наполовину.

Использование штатива

В следующих случаях рекомендуется во время съемки устанавливать камеру на штатив:

- съемка без вспышки в условиях недостаточной освещенности;
- съемка с длительными выдержками, которые обычно используются при ночной съемке;
- съемка близко расположенного объекта, например макросъемка;
- съемка с телескопическим объективом.

Примечание

- При использовании штатива отключите функцию SteadyShot, иначе возможна неправильная работа функции SteadyShot.

Выбор режима съемки

AUTO AUTO/Ⓢ Вспышка выкл

Установите диск переключения режимов в положение **AUTO** и снимайте изображения (стр. 36).

- Выберите Ⓢ при съемке в местах, где использование вспышки запрещено.

Примечание

- Когда фотоаппарат переходит в режим съемки с автоматической настройкой, многие функции отключаются, например коррекция экспозиции и ISO. Если необходимо отрегулировать различные настройки, установите диск переключения режимов на P, а затем делайте снимок.

AUTO⁺

Установите диск переключения режимов в положение **AUTO⁺ (Auto+)** и снимайте изображения (стр. 43).

Выбор режима непрерывной съемки

Кнопка MENU → ⚙ 1 → [Непрер. съемка Auto+] →
Выберите требуемую настройку

Выбор способа сохранения записанных изображений

В режиме непрерывной съемки вы можете выбрать способ сохранения изображений, который позволяет камере сохранить 1 соответствующее изображение среди непрерывно снятых изображений или сохранить все изображения.

Кнопка MENU → ⚙ 1 → [Извл. изобр. Auto+] →
Выберите требуемую настройку





Примечания









- Даже если вы установите [Извл. изобр. Auto+] на [Выкл] с выбранным параметром [Сумерки с рук] в режиме распознавания сцены, будет сохраняться 1 комбинированное изображение.
- Номера несохраненных изображений пропускаются.



SCN Выбор сцены**Этот режим подходит для следующих целей:**

- Съемка с предварительно заданными настройками, соответствующими сцене

Установите диск переключения режимов в положение SCN (Выбор сцены), выберите желаемый режим и снимайте изображения (стр. 44).

 (Портрет)	<p>Размывание фона и резкое изображение объекта. Мягкая передача телесных оттенков.</p> <ul style="list-style-type: none"> • Для большего размывания фона установите объектив в положение телесъемки. • Можно сделать прекрасный снимок, выполнив фокусировку на глаз, расположенный ближе к объективу. • Используйте бленду для съемки объектов, имеющих заднюю подсветку. • Используйте функцию уменьшения эффекта красных глаз, если из-за вспышки глаза на снимке становятся красными (стр. 65). 	
 (Спорт)	<p>Съемка движущегося объекта с малой выдержкой создает эффект остановки движения. Фотоаппарат выполняет непрерывную съемку изображений, пока нажата кнопка затвора.</p> <ul style="list-style-type: none"> • Нажмите кнопку затвора наполовину и удерживайте ее в этом положении до требуемого момента. 	

 (Макро)	<p>Съемка крупным планом таких объектов, как цветы и блюда.</p> <ul style="list-style-type: none"> • Вы можете снимать близко расположенный объект с использованием макрообъектива (продается отдельно). • При съемке объекта с расстояния менее 1 м установите режим вспышки на [Вспышка выкл]. • В режиме макросъемки эффективность функции SteadyShot уменьшается. Чтобы получить более качественные снимки, пользуйтесь штативом. • Минимальное фокусное расстояние не изменяется. 	
 (Пейзаж)	<p>Съемка всей сцены с резкой фокусировкой и яркими цветами.</p> <ul style="list-style-type: none"> • Что подчеркнуть простор снимаемой сцены, установите объектив в положение широкоугольной съемки. 	
 (Закат)	<p>Прекрасные фотографии заката или восхода солнца в красных тонах.</p>	
 (Ночная Сцена)	<p>Съемка ночных сцен на расстоянии без потери темной атмосферы окружения.</p> <ul style="list-style-type: none"> • Выдержка увеличивается, поэтому рекомендуется использовать штатив. • При съемке абсолютно темной ночной сцены фотоснимок может не получиться должным образом. 	

<p>👋 (Сумерки с рук)</p>	<p>Съемка ночных сцен без штатива с меньшими помехами и размытостью изображения. Выполняется серия снимков и производится обработка изображений для уменьшения размытости объекта, ослабления последствий дрожания фотоаппарата и уменьшения помех.</p> <ul style="list-style-type: none"> • Уменьшение размытости не столь эффективно даже в режиме [Сумерки с рук] при съемке в следующих условиях: <ul style="list-style-type: none"> – объект беспорядочно перемещается; – объекты находятся очень близко от камеры; – объекты содержат повторяющиеся элементы, такие как облицовочная плитка, а также малоконтрастные объекты, такие как небо, песчаный пляж или лужайка; – непрерывно изменяющиеся объекты, такие как волны или водопады. • При съемке в режиме [Сумерки с рук] с использованием мерцающих источников света, например флуоресцентной лампы, может появиться ступенчатый шум. 	
<p>👤 (Ночной портрет)</p>	<p>Съемка портретов в ночное время.</p> <ul style="list-style-type: none"> • Выдержка увеличивается, поэтому рекомендуется использовать штатив. 	

Технические приемы съемки

- Чтобы получить более качественные изображения, установите диск переключения режимов в положение P, A, S или M и воспользуйтесь функцией Творческий стиль (стр. 152). В этих случаях можно регулировать экспозицию, ISO и другие параметры.



Примечания

- Поскольку фотоаппарат устанавливает настройки автоматически, многие функции, такие как коррекция экспозиции и ISO, будут недоступны.
- Для каждого режима Выбора сцены устанавливается режим вспышки [Автосвспышка] или [Вспышка выкл.]. Вы можете изменить эти настройки (стр. 47, 142).

Панорамный обзор/3D Панорам. 3D-обзор

Этот режим подходит для следующих целей:

- Съемка динамичных композиций пространственных пейзажей или высоких зданий.
- Съемка 3D-изображений с эффектом глубины и их просмотр на 3D-совместимом телевизоре.

Установите диск переключения режимов в положение  (Панорамный обзор) или  (Панорам. 3D-обзор) и снимайте изображения (стр. 45).

Примечания

- Если вы не успели выполнить съемку панорамы всей сцены за отведенное время на скомпонованном изображении появится серая область. В этом случае, для записи полного панорамного изображения перемещайте фотоаппарат быстрее.
- Так как панорама создается из нескольких изображений, переходные зоны могут выглядеть нечетко. Во время съемки ведите фотоаппарат ровно, не наклоняйте его вперед-назад или вправо-влево.
- При слабом освещении панорамные изображения могут получиться размытыми или совсем не будут записаны.
- Если сцена освещена мерцающими источниками света, например флуоресцентными лампами, комбинированное изображение может иметь участки различной яркости или цвета.
- Съемка будет неудачной, если область съемки панорамы и область, в которой определены фокус и экспозиция в режиме блокировки АЭ/АФ, значительно отличаются яркостью, цветом и фокусировкой. В этом случае измените область блокировки и повторите съемку.

- [Панорамный обзор] или [Панорам. 3D-обзор] не подходит для следующих видов съемки:
 - Движущиеся объекты.
 - Объекты находящиеся очень близко от камеры.
 - объектов, содержащих повторяющиеся элементы, такие как облицовочная плитка, а также малоконтрастных объектов, таких как небо, песчаный пляж или лужайка;
 - непрерывно изменяющихся объектов, таких как волны или водопады;
 - сцен, содержащих солнце, электрические лампы и другие объекты, которые намного ярче окружающих предметов.
- Запись [Панорамный обзор] или [Панорам. 3D-обзор] может прерваться в следующих ситуациях:
 - в процессе съемки панорамы фотоаппарат движется слишком быстро или слишком медленно;
 - значительное дрожание фотоаппарата.
- Камера продолжает съемку во время записи [Панорамный обзор] или [Панорам. 3D-обзор], и затвор продолжает срабатывать до конца съемки.

Советы, относящиеся к панорамной съемке

Снимайте панораму по горизонтали или по вертикали, перемещая фотоаппарат по дуге с постоянной скоростью в направлении согласно указателю на экране. Режим [Панорамный обзор] или [Панорам. 3D-обзор] более подходит для съемки неподвижных объектов, нежели для движущихся.

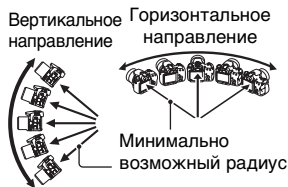

- Для съемки панорамного обзора или панорамного обзора 3D рекомендуется использовать широкоугольный объектив.
- При использовании длиннофокусного объектива выполняйте съемку панорамы медленнее, чем в случае широкоугольного объектива.
- Выберите сцену для съемки и нажмите кнопку затвора наполовину, чтобы заблокировать фокус, экспозицию и баланс белого.

- Создание панорамного изображения может оказаться неудачным, если участок, содержащий объекты с резко отличающимися формами, находится на краю кадра. В таких случаях измените компоновку кадра так, чтобы данный участок находился в центре изображения, после чего повторите съемку.

3D-изображения

Используйте ту же технику съемки, что в режиме Панорамный обзор; фотоаппарат запишет несколько изображений и создаст из них 3D-изображение (трехмерное изображение).

Эти 3D-изображения можно просматривать на 3D-телевизоре. Подробнее о съемке 3D-изображений см. стр. 238.

Изменение размера изображения

Можно выбрать размер изображения: Кнопка MENU →  1 → [Панорама: размер] или [3D-пан.: размер из.].

Выбор направления съемки панорамы

Можно задать направление движения фотоаппарата во время съемки панорамы.

Кнопка MENU →  1 → [Панорама: направл.] или [3D-пан.: направл.] → Выберите требуемую настройку

Непер. приор. АЭ

Этот режим подходит для следующих целей:

- Съемка интересного момента во время движения объекта.
- Съемка ребенка, настроение и выражение лица которого постоянно меняются.

Установите диск переключения режимов в положение  (Непрер. приор. АЭ) и снимайте изображения (стр. 46).

Технические приемы съемки

- Если режим автофокуса установлен на [Непрерывная АФ], фокусировка и экспозиция непрерывно регулируются во время съемки. Можно отрегулировать чувствительность по ISO.
- В режиме ручной фокусировки или при установке режима автофокусировки на [Покадровая АФ] вы можете отрегулировать чувствительность по ISO и диафрагму. При выборе [Покадровая АФ] фокусировка фиксируется на первом изображении.

Примечания

- Функция Распознавание лиц отключена.
- Если выбран режим [Авто HDR], то в соответствии с установкой DRO временно выполняется процедура DRO.
- Измерения выполнены в условиях фирмы-разработчика. В зависимости от условий, скорость непрерывной съемки может быть меньше.

Р Программное авто

Этот режим подходит для следующих целей:

- Использование функции автоматической экспозиции при сохранении пользовательских настроек чувствительности ISO, Творческого стиля, Оптимизатора динамического диапазона и т. п.

1 Установите диск переключения режимов в положение Р.

2 Выберите желаемые настройки для функций съемки (стр. 121 – 165).

- Для срабатывания вспышки нажмите кнопку .

3 Отрегулируйте фокусировку и выполните съемку объекта.

Переключение программы

Вы можете временно изменять комбинацию величины диафрагмы и выдержки с сохранением правильной экспозиции, определенной фотоаппаратом. Поверните диск управления для выбора желаемой комбинации после выполнения фокусировки. Индикация режима экспозиции меняется на “P*”.

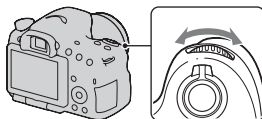

A Приор. диафрагмы

Этот режим подходит для следующих целей:

- Резкое изображение объекта и размытые предметы перед снимаемым объектом и за ним. Открытие диафрагмы сужает диапазон фокусировки. (Глубина резкости уменьшается.)
- Передача глубины снимаемой сцены. Закрытие диафрагмы расширяет диапазон фокусировки. (Глубина резкости увеличивается.)

1 Установите диск переключения режимов в положение A.

2 Выберите значение диафрагмы (число F) при помощи диска управления.

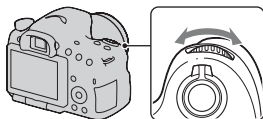

- Меньшее число F: передний план и фон снимаемого объекта размываются.

Большее число F: объект, а также предметы перед ним и за ним находятся в фокусе.

- Размывание изображения нельзя увидеть на ЖК-мониторе или в видоискателе. Посмотрите снятое изображение и отрегулируйте диафрагму.

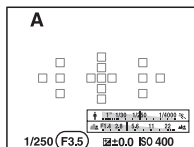

Диафрагма (число F)

3 Отрегулируйте фокусировку и выполните съемку объекта.

Выдержка будет отрегулирована автоматически для достижения правильной экспозиции.

- Если правильная экспозиция не может быть достигнута с выбранным значением диафрагмы, индикация выдержки мигает. В этом случае снова отрегулируйте диафрагму.

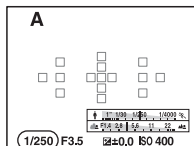

Выдержка

Технические приемы съемки

- В зависимости от значения диафрагмы выдержка может увеличиться. При длительной выдержке используйте штатив.
- Чтобы усилить размытость фона, используйте телеобъектив или объектив, имеющий меньшее диафрагменное число (яркий объектив).
- Пользуясь кнопкой предварительного просмотра, можно оценить степень размытости перед записью изображения.

Примечание

- Для съемки со вспышкой нажмите кнопку . Учтите, что диапазон действия вспышки зависит от значения диафрагмы. При съемке со вспышкой проверьте диапазон действия вспышки в разделе “Технические характеристики”.

Проверка размытости фона (Кнопка предварительного просмотра)

На ЖК-мониторе и видоискателе отображается изображение, соответствующее наибольшей диафрагме. Изменение диафрагмы влияет на резкость изображения, что вызывает отличие резкости изображения перед съемкой и фактического изображения. Нажатие кнопки предварительного просмотра позволяет увидеть изображение, соответствующее диафрагме, используемой для съемки; благодаря этому можно оценить резкость изображения до съемки.

- После настройки фокуса нажмите кнопку предварительного просмотра.
- В режиме предварительного просмотра можно настроить диафрагму.

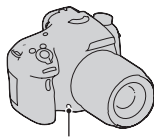

Кнопка предварительного просмотра

S Приор. выдержки

Этот режим подходит для следующих целей:

- Съемка движущегося объекта в какой-либо краткий момент времени. Используйте короткую выдержку, чтобы запечатлеть мгновение.
- Снимок со следом движения объекта, что подчеркивает динамику и течение. Используйте длительную выдержку, чтобы получить след движущегося объекта.

1 Установите диск переключения режимов в положение S.

2 При помощи диска управления выберите выдержку.

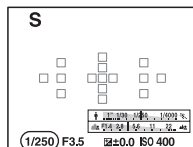
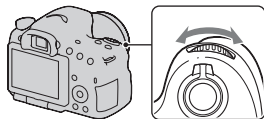

Выдержка

3 Отрегулируйте фокусировку и выполните съемку объекта.

Диафрагма будет отрегулирована автоматически для достижения правильной экспозиции.

- Если правильная экспозиция не может быть достигнута с выбранной выдержкой, индикация диафрагмы мигает. В этом случае снова отрегулируйте выдержку.

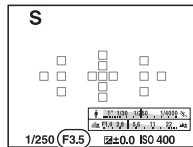

Диафрагма (число F)

Технические приемы съемки

- При длительной выдержке используйте штатив.
- При съемке спортивных соревнований в помещении используйте более высокую чувствительность ISO.

Примечания

- Индикатор (Предупреждение о дрожании камеры) не появляется в режиме приоритета выдержки.
- Чем выше чувствительность ISO, тем заметнее шумы.
- При выдержке в 1 секунду или более подавление шумов (ШП длит. экспоз.) будет выполняться в течение такого же промежутка времени, что и выдержка при съемке. Во время работы функции шумоподавления дальнейшая съемка невозможна.
- Для съемки со вспышкой нажмите кнопку . Если вследствие увеличения выдержки диафрагма закрывается (большее число F), то при использовании вспышки необходимо учесть, что свет вспышки не достигает удаленных объектов.

M Ручная экспозиция

Этот режим подходит для следующих целей:

- Съемка с желаемой экспозицией при возможности регулировки как выдержки, так и диафрагмы.

1 Установите диск переключения режимов в положение M.

2 Поверните диск управления для установки выдержки и, удерживая нажатой кнопку AV, поверните диск управления для установки диафрагмы.

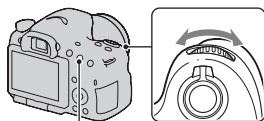

Кнопка AV

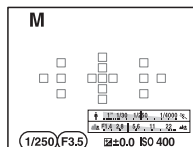

Дифрагма

Выдержка

3 Сделайте снимок после установки экспозиции.

- Отрегулируйте значение экспозиции по шкале EV (Ручной режим*) при слежении через видоискатель.

В направлении “+”: изображения станут светлее.

В направлении “-”: изображения станут темнее.

Если установленная экспозиция выходит за пределы шкалы EV, появляется стрелка ◀▶. Если отклонение становится больше, стрелка начинает мигать.

- * Когда фотоаппарат работает в режиме М, он с помощью указателя на индикаторе коррекции экспозиции отображает величину недостаточной или избыточной экспозиции по отношению к правильной экспозиции.

В режиме
видоискателя

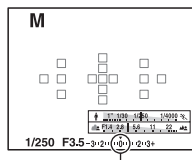

Стандартное значение

Примечания

- Индикатор (Предупреждение о дрожании фотоаппарата) в режиме ручной экспозиции не отображается.
- Когда диск переключения режимов установлен на М, чувствительность ISO [AUTO] устанавливается на [100]. В режиме М настройка значения ISO [AUTO] невозможна. Установите необходимое значение чувствительности ISO (стр. 145).
- Для съемки со вспышкой нажмите кнопку . Учтите, что диапазон действия вспышки зависит от значения диафрагмы. При съемке со вспышкой проверьте диапазон действия вспышки в разделе “Технические характеристики”.

M BULB

Этот режим подходит для следующих целей:

- Съемка следов светящихся объектов, таких как фейерверки.
- Съемка следов движения звезд.

1 Установите диск переключения режимов в положение M.

2 Поверните диск управления влево, пока не появится индикация [BULB].

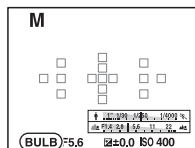
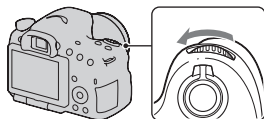

BULB

3 Удерживая нажатой кнопку AV, поворачивайте диск управления для настройки диафрагмы (число F).

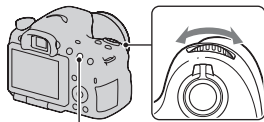

Кнопка AV

4 Нажмите кнопку затвора наполовину для фокусировки.

5 Нажмите и держите нажатой кнопку затвора на протяжении всего времени съемки.

Затвор остается открытым, пока нажата кнопка затвора.

Технические приемы съемки

- Используйте штатив.
- Установите фокусировку на бесконечность в ручном режиме при съемке салютов и т. п. Если на объективе нет маркировки бесконечности, сначала наведите фокус на салют в том направлении, в котором затем будет сделан снимок.
- Использование беспроводного пульта дистанционного управления (продается отдельно) (стр. 165). Нажатие кнопки SHUTTER на беспроводном пульте дистанционного управления включает съемку в режиме BULB, а повторное нажатие прекращает съемку в режиме BULB. Нет необходимости держать нажатой кнопку SHUTTER на беспроводном пульте дистанционного управления.
- Если вы используете пульт дистанционного управления, оборудованный функцией фиксации кнопки затвора (продается отдельно), вы можете оставить затвор открытым при помощи пульта дистанционного управления.

Примечания

- При использовании штатива отключите функцию SteadyShot (стр. 96).
- Чем больше время экспозиции, тем более заметными будут шумы на изображении.
- После съемки функция шумоподавления (ШП длит. экспоз.) будет выполняться так долго, как долго затвор оставался открытым. Во время работы функции шумоподавления дальнейшая съемка невозможна.
- Если активирована функция Съемка улыбки или Авто HDR, или когда параметр [Эффект рисунка] установлен на [HDR Живопись] или [Насыщ. монохром.], вы не можете установить выдержку на [BULB].

- Если функции Съемка улыбки, Авто HDR или Эффект рисунка (с настройками [HDR Живопись] или [Насыщ. монохром.]) используются при значении выдержки [BULB], то временно устанавливается значение выдержки 30 секунд.
- Чтобы избежать ухудшения качества изображения, рекомендуется начинать съемку в режиме BULB, когда фотоаппарат остынет.

Настройка записи фильма

Простая запись фильмов

Запись видео можно начать в любом режиме экспозиции. Значение выдержки и диафрагмы определяется автоматически.

Нажмите кнопку MOVIE для начала записи (стр. 38).

Технические приемы съемки

- Начните запись после настройки фокуса.
- Можно использовать следующие параметры, которые были настроены во время съемки неподвижного изображения.
 - ISO
 - Баланс белого
 - Творческ. стиль
 - Коррекция экспозиции
 - Область AF
 - Режим измер.
 - Распознаван. лиц
 - Слежение за объект.
 - Оптимизатор динамического диапазона
 - Корр. об.: Затенение
 - Корр. об.: Хром. абerr.
 - Корр. об.: Дисторсия
 - Эффект рисунка
- ISO, коррекция экспозиции, слежение за объектом или зона АФ могут быть настроены во время записи фильма.
- Если вы присвоите [Блокировка AF] кнопке AEL или кнопке ISO, вы можете зафиксировать фокусировку, нажав эти кнопки в режиме автоматической фокусировки.

Примечания



- В режиме записи фильма зона записи (угол обзора) уже, чем при съемке неподвижных изображений.
- При отображении экрана [Для видеоискателя] на ЖК-мониторе, ЖК-монитор переключается на экран [Показать всю инф.] в момент начала записи фильма.
- Не снимайте мощные источники света, например солнце. Это может повредить внутренние элементы фотоаппарата.
- При импорте фильмов AVCHD View на компьютер пользуйтесь “PMB” (стр. 73, 202).
- Длительная съемка приводит к нагреванию фотоаппарата, что может ухудшить качество изображений.
- Если температура фотоаппарата слишком высока, появляется индикация [E]. Выключите фотоаппарат и дайте ему остыть. Если продолжать съемку, фотоаппарат отключится автоматически.
- Так как выдержка и диафрагма регулируются автоматически, выдержка будет меньше и движению объекта может не хватать плавности в условиях яркой освещенности. Выбору ручной фокусировки и настройка выдержки или диафрагмы могут сделать движения более плавными (стр. 128).
- При записи видео можно установить значение чувствительности ISO от 100 до 1600. Если начать запись видео при значении ISO 1600 или более, то чувствительность ISO переключается на ISO 1600. После окончания записи видео будет восстановлено прежнее значение ISO.
- Когда параметр ISO установлен на [Многокадр. шумоподав.], временно выбирается параметр [AUTO].
- Вы не можете выбрать [Мягкий фокус], [HDR Живопись], [Насыщ. монохром.] или [Миниатюра] в Эффект рисунка. При начале записи фильма эффект рисунка временно устанавливается на [Выкл.].

Запись фильмов с отрегулированной выдержкой и диафрагмой

Вы можете записывать фильмы с отрегулированной выдержкой и диафрагмой, контролируя резкость или размывание фона.

1 Установите переключатель режима фокусировки на MF (стр. 128).





2 Установите диск переключения режимов в положение  (Видео).

3 Выберите желаемый режим / на кнопке управления, затем нажмите на центр кнопки управления.

- Чтобы изменить режим нажмите кнопку Fn и выберите другой режим.

4 Отрегулируйте значение выдержки и диафрагму при помощи диска управления.

5 Отрегулируйте фокусировку, затем нажмите кнопку MOVIE для начала записи.

 P (Программное авто) (104)	Позволяет выполнять съемку с автоматической регулировкой экспозиции (как выдержки, так и величины диафрагмы). Другие настройки могут регулироваться вручную и ваши значения настроек могут быть сохранены.
 A (Приор. диафрагмы) (105)	Позволяет выполнять съемку после регулировки величины диафрагмы вручную при помощи диска управления.
 S (Приор. выдержки) (108)	Позволяет выполнять съемку после регулировки выдержки вручную при помощи диска управления.
 M (Ручная экспозиция) (110)	Позволяет выполнять съемку после регулировки экспозиции вручную (как выдержки, так и величины диафрагмы) при помощи диска управления.

Формат файла

Кнопка MENU →  1 → [Формат файла] →

Выберите требуемый формат

<p>AVCHD 60i/60p* AVCHD 50i/50p**</p>	<p>Записывает фильмы 60i/50i, 24p/25p или 60p/50p в формате AVCHD. Этот формат файла подходит для просмотра фильма на телевизоре высокого разрешения. Вы можете создать диск Blu-ray, диск AVCHD или диск DVD-видео с использованием прилагаемого программного обеспечения “PMB”.</p> <ul style="list-style-type: none"> • Фильмы 60i/50i записываются соответственно со скоростью 60 кадров в секунду или 50 кадров в секунду. Оба вида фильмов - 60i и 50i используют чересстрочную развертку, аудио Dolby Digital и формат AVCHD. • Фильмы 24p/25p записываются соответственно со скоростью 24 кадров в секунду или 25 кадров в секунду. Оба вида фильмов - 24p и 25p используют построчную развертку, аудио Dolby Digital и формат AVCHD. • Фильмы 60p/50p записываются соответственно со скоростью 60 кадров в секунду или 50 кадров в секунду. Оба вида фильмов - 60p и 50p используют построчную развертку и аудио Dolby Digital.
<p>MP4</p>	<p>Записывает фильмы mp4 (AVC). Файлы этого формата пригодны для загрузки в Интернет, их можно прикреплять к сообщениям и т. п.</p> <ul style="list-style-type: none"> • Фильмы записываются в формате MPEG-4 со скоростью около 30 кадров в секунду, используя построчную развертку, аудио AAC и формат mp4. • Вы не можете создать диск из фильмов, записанных в этом формате с использованием прилагаемого программного обеспечения “PMB”.

* 1080 60i-совместимое устройство

**1080 50i-совместимое устройство

Параметры записи

Чем больше средняя скорость записи в битах, тем выше качество изображения.

Кнопка MENU →  **1** → **[Параметры записи]** →
Выберите требуемый размер

[Формат файла]: [AVCHD 60i/60p]/[AVCHD 50i/50p]

Формат файла	Средняя скорость в битах	Запись
60i 24M(FX)* 50i 24M(FX)**	24 Мбит/сек	Запись фильмов с высоким качеством изображения 1920 × 1080 (60i/50i).
60i 17M(FH)* 50i 17M(FH)**	17 Мбит/сек	Запись фильмов со стандартным качеством изображения 1920 × 1080 (60i/50i).
60p 28M(PS)* 50p 28M(PS)**	28 Мбит/сек	Запись фильмов с наивысшим качеством изображения 1920 × 1080 (60p/50p).
24p 24M(FX)* 25p 24M(FX)**	24 Мбит/сек	Запись фильмов с высоким качеством изображения 1920 × 1080 (24p/25p). Этот вид записи создает атмосферу кинофильма.
24p 17M(FH)* 25p 17M(FH)**	17 Мбит/сек	Запись фильмов со стандартным качеством изображения 1920 × 1080 (24p/25p). Этот вид записи создает атмосферу кинофильма.

[Формат файла]: [MP4]

Формат файла	Средняя скорость в битах	Запись
1440×1080 12M	12 Мбит/сек	Запись фильмов 1440 × 1080.
VGA 3M	3 Мбит/сек	Запись фильмов размера VGA.

* 1080 60i-совместимое устройство

**1080 50i-совместимое устройство

Примечания

- Фильмы, записанные с параметром [60р 28М(PS)]/[50р 28М(PS)], [60i 24М(FX)]/[50i 24М(FX)] или [24р 24М(FX)]/[25р 24М(FX)] в [Параметры записи] преобразуются “РМВ” для создания диска AVCHD. Такое преобразование может занять длительное время. Вы также можете создать диск с качеством оригинального изображения. Если вы хотите сохранить оригинальное качество изображения вы должны сохранить ваши фильмы на диск Blu-ray.
- Для просмотра фильмов 60р/50р или 24р/25р на телевизоре вам требуется телевизор, совместимый со стандартом 60р/50р или 24р/25р. При использовании несовместимого телевизора фильмы преобразуются в формат 60i/50i и выводятся на телевизор.

Запись звука

При съемке видео возможна запись шума от работы фотоаппарата или объектива. Вы также можете записывать видео без звука.

Кнопка MENU →  **1** → **[Запись звука]** → **[Выкл]**

Когда режим фокусировки установлен на ручную фокусировку, вы можете отключить запись шума работы объектива при его автоматической фокусировке (стр. 128).

Уменьшение шума ветра

Вы можете уменьшить шум ветра, обрезав запись низкочастотных звуков встроенного микрофона.

Кнопка MENU →  **1** → **[Умен. шума ветра]** → **[Вкл]**

Примечания

- Настройка этой позиции на [Вкл] может привести к очень низкой записи некоторых низкочастотных звуков. При отсутствии ветра установите этот параметр на [Выкл].
- При использовании внешнего микрофона (продается отдельно) эта функция не работает.

Настройка фокусировки

Существует 2 способа настройки фокусировки – автоматическая фокусировка и ручная фокусировка.

Способ переключения между режимами автоматической и ручной фокусировки зависит от объектива.

Тип объектива	Используемый переключатель	Переключение на автоматическую фокусировку	Переключение на ручную фокусировку
Объектив имеет переключатель режима фокусировки	Объектив (всегда устанавливайте переключатель режима фокусировки на фотоаппарате в положение AF.)	Установите переключатель режима фокусировки на объективе в положение AF.	Установите переключатель режима фокусировки на объективе в положение MF.
Объектив не имеет переключателя режима фокусировки	Фотоаппарат	Установите переключатель режима фокусировки на фотоаппарате в положение AF.	Установите переключатель режима фокусировки на фотоаппарате в положение MF.

Автоматическая фокусировка

1 Установите переключатель режима фокусировки на фотоаппарате в положение AF.

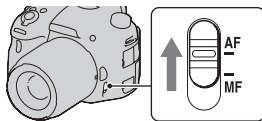

2 Если объектив имеет переключатель режима фокусировки, установите его в положение AF.

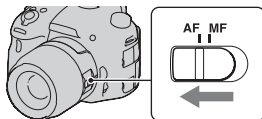

3 Нажмите кнопку затвора наполовину для проверки фокусировки и сделайте снимок.

- Когда фокусировка подтверждена, индикатор фокусировки изменится на ● или (●) (см. ниже).
- Цвет области АФ, для которой подтверждена фокусировка, изменяется на зеленый.

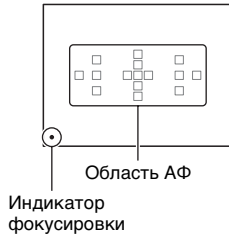

Примечание

- Во время автоматической фокусировки камеры не прикасайтесь к вращающемуся кольцу фокусировки.

Технические приемы съемки

- Чтобы выбрать область АФ, используемую для фокусировки, настройте параметр [Область AF] (стр. 125).

Индикатор фокусировки

Индикатор фокусировки	Состояние
Светится ●	Фокус заблокирован. Готовность к выполнению съемки.
Светится (●)	Фокус подтвержден. Фокальная точка перемещается вслед за движущимся объектом. Готовность к выполнению съемки.
Светится (⌂)	Фокусировка не завершена. Затвор не срабатывает.
Мигает ●	Не удается выполнить фокусировку. Затвор заблокирован.

Объекты, для которых может потребоваться специальная фокусировка

С помощью автоматической фокусировки трудно сфокусироваться на объектах, указанных ниже. В подобных случаях используйте функцию съемки с блокировкой фокуса (стр. 124) или ручную фокусировку (стр. 128).

- Объекты с низкой контрастностью, такие как голубое небо или белая стена.
- Два объекта на различных расстояниях, перекрывающиеся в области АФ.
- Объекты, состоящие из повторяющихся элементов, такие как фасады зданий.
- Слишком яркие или блестящие объекты, такие как солнце, кузов автомобиля или поверхность воды.
- Недостаточное общее освещение.

Измерение точного расстояния до объекта

Метка \ominus , находящаяся на верхней стороне фотоаппарата, указывает положение датчика изображения*.

Для определения точного расстояния между фотоаппаратом и объектом производите измерение от горизонтальной линии на метке.

* Датчик изображения представляет собой деталь фотоаппарата, выполняющую функцию пленки.

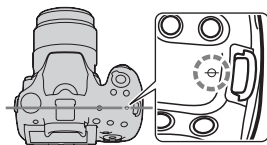

Примечание

- Если объект расположен ближе минимально допустимого расстояния для используемого объектива, фокусировка не может быть подтверждена. Убедитесь, что расстояние между объектом и фотоаппаратом достаточно велико.

Блокировка фокуса

- 1** Расположите объект в пределах области АФ и нажмите кнопку затвора наполовину.

Фокус заблокирован.

- Установите параметр [Режим АФ] на [Покадровая АФ].



- 2** Держите кнопку затвора наполовину нажатой и перекомпонуйте кадр, поместив объект в исходное положение.



- 3** Сделайте снимок, полностью нажав кнопку затвора.

Режим АФ

Кнопка Fn → **AF-A** (Режим АФ) → Выберите требуемую настройку

AF-S (Покадровая АФ)	При нажатии кнопки затвора наполовину фотоаппарат выполняет фокусировку и блокирует фокус.
AF-A (Автоматич. АФ)	В соответствии с движениями объекта, [Режим АФ] переключается между покадровой АФ и непрерывной АФ. Когда кнопка затвора удерживается наполовину нажатой, фокус блокируется, если объект съемки неподвижен, если же объект движется, то фотоаппарат продолжает выполнять фокусировку.

AF-C**(Непрерывная АФ)**

Фотоаппарат продолжает выполнять фокусировку, пока кнопка затвора удерживается наполовину нажатой.

- Когда объект находится в фокусе, звуковой сигнал не подается.
- Функция блокировки фокуса не работает.

Технические приемы съемки

- Используйте [Покадровая АФ], когда объект неподвижен.
- Используйте [Непрерывная АФ], когда объект движется.

Примечания

- [Автоматич. АФ] выбирается, когда режим экспозиции установлен на AUTO, AUTO+ или на один из следующих режимов выбора сцены: [Портрет], [Пейзаж], [Закат], [Ночная Сцена], [Ночной портрет] или [Сумерки с рук].
- [Покадровая АФ] выбирается, когда режим экспозиции устанавливается на панорамный обзор, панорамный обзор 3D или [Макро] в выборе сцены.
- [Непрерывная АФ] выбирается, когда режим экспозиции устанавливается на [Спорт] в выборе сцены или когда используется функция съемки улыбки.



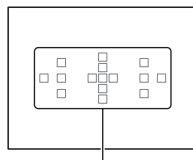

Область АФ

Выберите желаемую область АФ, соответствующую условиям съемки или вашим предпочтениям. Цвет области АФ, в которой была подтверждена фокусировка, изменяется на зеленый, а другие области АФ исчезают.



Область АФ

Кнопка Fn → [] (Область AF) → Выберите требуемую настройку

 (Широкая AF)	Фотоаппарат определяет, какая из 15 областей AF используется для фокусировки.
 (Зонная фокусировка)	При помощи кнопки управления выберите зону, для которой вы хотите активировать фокусировку, из левой, правой или центральной зоны. Камера определяет, какая из зон AF используется для фокусировки. Нажмите кнопку AF, чтобы отобразить экран настройки, и выберите желаемую зону.
 (Точечная AF)	Фотоаппарат использует только область AF, расположенную в центре.
 (Местная AF)	При помощи кнопки управления выберите среди 15 областей AF ту область, для которой необходимо активировать фокусировку. Нажмите кнопку AF, чтобы отобразить экран настройки, и выберите желательную область.

Примечания

- [Область AF] фиксируется на [Широкая] и невозможно выбрать другие настройки, когда режим экспозиции установлен на AUTO, AUTO+ или "Выбор сцены", а также при использовании функции слежения за объектом или активирования функции Smile Shutter.
- Область AF может не подсвечиваться при выполнении непрерывной съемки или при нажатии кнопки затвора до упора без паузы.

Слежение за объект.

Сохраняет фокусировку на движущемся объекте, следя за его перемещениями. По умолчанию функция слежения за объектом установлена на [Вкл].

1 Нажмите центр кнопки управления на экране информации о записи.

Появится рамка выбора цели.

- Для отключения функции слежения за объектом нажмите кнопку Fn, затем установите функцию на [Выкл].

2 Совместите рамку цели с объектом для слежения и нажмите на центр кнопки управления.

Камера начнет слежение за объектом.

- Для отмены выбора снова нажмите на центр кнопки управления.

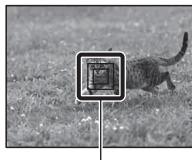

Рамка цели

3 Нажмите кнопку затвора для съемки объекта.

Примечания

- Слежение может быть затруднено в следующих ситуациях:
 - Объект движется слишком быстро.
 - Объект слишком маленький или слишком большой.
 - Недостаточная контрастность между объектом и фоном.
 - Объект слабо освещен.
 - Меняется окружающее освещение.
- Функция слежения за объектом не может использоваться, когда режим экспозиции установлен на панорамный обзор, панорамный обзор 3D, непрерывная съемка с приоритетом АЭ или [Сумерки с рук] в выборе сцены, при использовании интеллектуального телеконвертора и при выборе ручной фокусировки.
- Камера прекращает слежение за объектом, когда он исчезает с экрана.

Когда отслеживаемым объектом является лицо

Если лицо исчезает с экрана во время выполнения слежения камерой и затем возвращается на экран, камера снова фокусируется на этом лице.

- Если вы переключаете съемку улыбки во время слежения за лицом, лицо становится целью функции обнаружения улыбки.

Ручная фокусировка

Когда трудно достичь правильной фокусировки в режиме АФ, можно выполнить фокусировку вручную.

- 1 Установите переключатель режима фокусировки на объективе в положение MF.**

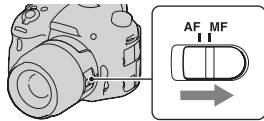

- 2 Если объектив не имеет переключателя режима фокусировки, установите переключатель режима фокусировки на фотоаппарате в положение MF.**

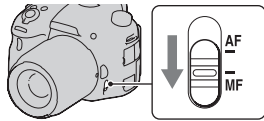

- 3 Поверните кольцо фокусировки объектива, чтобы добиться резкого фокуса.**

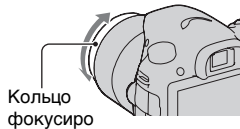

Примечания

- Если используется широкая зона АФ, для фокусировки используется центральная зона, если используется зона АФ, используется типичная зона выбранной зоны, а когда используется зона локальной АФ, используется зона, выбранная при помощи кнопки управления.
- При использовании телеконвертера (продается отдельно) и т. п., может отмечаться отсутствие плавности при вращении кольца фокусировки.
- Правильная фокусировка в видоискателе невозможна, если в режиме видоискателя диоптрийная коррекция выполнена неправильно (стр. 34).

- Убедитесь в установке переключателя режима фокусировки в положение РФ для ручной фокусировки. Не вращайте кольцо фокусировки предварительно не установив режим РФ. Принудительное вращение кольца фокусировки без переключения в режим РФ может повредить кольцо фокусировки.

Улучшение контуров

Вы можете улучшить контуры объектов, находящихся в фокусе, при помощи определенного цвета в режиме ручной фокусировки. Эта функция позволяет вам легко проверить фокусировку.

Кнопка MENU → ⚙ 2 → [Уров. выделения контуров] → Выберите требуемую настройку

Примечания

- Так как камера предполагает, что резкие зоны находятся в фокусе, уровень улучшения контуров будет различным, что зависит от снимаемого объекта, условий съемки или используемого объектива.
- Контуры предметов, находящихся в фокусе, не улучшаются при подключении камеры с использованием кабеля HDMI.

Установка цвета для функции улучшения контуров

Вы можете установить цвет для функции улучшения контуров в режиме ручной фокусировки.

Кнопка MENU → ⚙ 2 → [Цвет выделения контуров] → Выберите требуемую настройку

Примечание

- Этот элемент не может быть установлен, когда параметр [Уров. выделения контуров] установлен на [Выкл].

Фокусиров. лупа



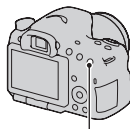

Перед съемкой можно проверить фокусировку путем увеличения изображения.

1 Кнопка MENU →  3 → [Кноп. Цифр. телеконв.] → [Фокусиров. лупа]

2 Нажмите кнопку фокусировочной лупы.



Кнопка фокусировочной лупы

3 Нажмите кнопку фокусировочной лупы еще раз, чтобы увеличить изображение, и выберите ту его часть, которую необходимо увеличить, при помощи /// на кнопке управления.

- При каждом нажатии кнопки фокусировочной лупы масштабирование изменяется следующим образом: полное изображение → прибл. $\times 5,9$ → прибл. $\times 11,7$

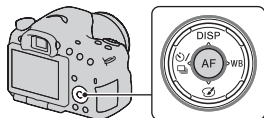

4 Проверьте и отрегулируйте фокусировку.

- Поворачивая кольцо фокусировки, отрегулируйте фокус в режиме ручной фокусировки.
- Если нажать кнопку AF, увеличенная часть изображения переместится в центр.
- Функция фокусировочной лупы отключается при нажатии кнопки затвора наполовину.

5 Чтобы выполнить съемку, полностью нажмите кнопку затвора.

- Снимок можно сделать при увеличенном изображении на экране, однако изображение записывается без увеличения.
 - После съемки функция фокусировочной лупы отключается.
-

Распознавание лиц

Распознаван. лиц

Фотоаппарат распознает лица, выполняет фокусировку, настраивает экспозицию, обрабатывает изображение и регулирует параметры вспышки.

Кнопка Fn →  (Распознаван. лиц) → Выберите требуемую настройку

Выкл	Отключает функцию распознавания лиц.
Вкл (Зарег. лица)	Включает функцию распознавания лиц и отдает приоритет распознанным лицам, зарегистрированным в [Регистрация лиц] (стр. 133).
Вкл	Включает функцию распознавания лиц, но не отдает приоритета распознанным лицам.

Рамка функции распознавания лиц

Если камера распознаёт лица, то на экране появляются серые рамки функции распознавания лиц. Если камера определяет, что автоматическая фокусировка возможна, то цвет рамок функции распознавания лиц меняется на белый. Когда кнопка затвора нажата наполовину, цвет рамок функции распознавания лиц меняется на зеленый.

- Если лицо не находится внутри возможной области АФ, когда кнопка затвора нажата наполовину, то цвет области АФ, используемой для фокусировки, становится зеленым.



Рамки функции распознавания лиц (серые)

Рамки функции распознавания лиц (белые)

- Если камера распознает несколько лиц, то она автоматически выбирает приоритетное лицо и цвет только одной рамки функции распознавания лиц меняется на белый. Пурпурная рамка появляется на лице, зарегистрированном в [Регистрация лиц].

Технические приемы съемки

- Скомпонуйте кадр так, чтобы рамка функции распознавания лиц находилась в области АФ.

Примечания

- Если режим экспозиции установлен на панорамный обзор, панорамный обзор 3D или непрерывная съемка с приоритетом АЭ, использование функции распознавания лиц невозможно.
- Функция может распознать до 8 лиц.
- В зависимости от условий съемки, фотоаппарат может не распознавать лица или может распознавать какие-либо другие объекты.
- В режиме съемки [Smile Shutter] параметр [Распознаван. лиц] временно устанавливается на [Вкл (Зарег. лица)] даже если он был установлен на [Выкл].

Регистрация лиц

Камера распознает лица, информация о которых была заранее зарегистрирована.

1 Кнопка MENU → ⚙ 4 → [Регистрация лиц] → [Новая регистрация]

2 Совместите направляющую рамку с лицом для регистрации и нажмите на кнопку затвора.

3 Выберите [Ввод] при помощи ▲ на кнопке управления, затем нажмите на центр кнопки управления.

- Можно зарегистрировать до 8 лиц снимаемых объектов.
- Снимайте лицо в анфас в ярко освещенном месте. Лицо может зарегистрироваться неправильно в случае наличия шляпы, маски, солнцезащитных очков и др.

Изменение приоритета ранее зарегистрированных лиц

При регистрации нескольких лиц устанавливается приоритет. Вы можете изменить приоритет лиц.

Кнопка MENU → ⚙ 4 → [Регистрация лиц] → [Изменение приоритета] → Выбор лица, для которого вы хотите изменить приоритет и уровень приоритета

Удаление зарегистрированного лица

Вы можете удалить зарегистрированное лицо.

Кнопка MENU → ⚙ 4 → [Регистрация лиц] → [Удалить] → Выбор лица, которое вы хотите удалить.

- При выборе [Удалить все] вы можете удалить все зарегистрированные лица одновременно.
- Даже если вы выберете [Удалить], данные зарегистрированных лиц будут сохраняться в камере. Если вы также хотите удалить эти данные из камеры, выберите [Удалить все].

Smile Shutter

Когда фотоаппарат распознает улыбку, затвор срабатывает автоматически.

1 Кнопка Fn → ☺_{OFF} (Smile Shutter) → [Вкл] → Выберите требуемый режим чувствительности распознавания улыбки

Для функции Съемка улыбки можно выбрать один из 3 следующих уровней чувствительности распознавания улыбок: ☺_{ON} (Легкая улыбка), ☺_{ON} (Обычн. улыбка) или ☺_{ON} (Широк. улыбка).

- Когда включен режим Съемка улыбки, на экране появляется индикатор чувствительности распознавания улыбки.

2 Ждите, когда фотоаппарат распознает улыбку.

Фотоаппарат распознаёт улыбку и подтверждает фокусировку. Когда уровень улыбки поднимется выше указателя ◀ на индикаторе, фотоаппарат автоматически записывает изображения.

- Когда камера распознает требуемые лица, то вокруг лиц появляются оранжевые рамки функции распознавания лиц. Цвет рамок распознавания лиц изменяется на зеленый, когда эти объекты находятся в фокусе.

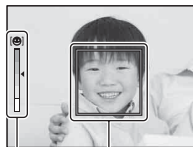

Рамка функции
распознавания лиц

Индикатор
чувствительности
распознавания улыбки

3 Остановка съемки: кнопка Fn → ☺_{ON} (Smile Shutter) → [Выкл]

Технические приемы съемки

- Чтобы сфокусироваться на улыбке, совместите рамку функции распознавания лиц и область АФ.
- Не закрывайте глаза челкой волос и т. д. Не открывайте глаза слишком широко.
- Не закрывайте лицо шляпой, маской, солнцезащитными очками и др.
- Старайтесь смотреть прямо на фотоаппарат и не наклонять лицо.
- Улыбайтесь отчетливо, с открытым ртом. Распознавание улыбки происходит увереннее, если видны зубы.
- Если кнопка затвора нажимается при включенной функции Съемка улыбки, фотоаппарат снимает кадр и возвращается в режим “Съемка улыбки”.

Примечания

- Функция съемки улыбки не может использоваться, когда режим экспозиции установлен на панорамный обзор, панорамный обзор 3D, непрерывная съемка с приоритетом АЭ или [Сумерки с рук] в выборе сцены или при выборе ручной фокусировки.
- Режим протяжки автоматически устанавливается на [Покадров. Съемка] или [Пульт ДУ].
- Подсветка АФ не работает с функцией Съемка улыбки.
- Если фотоаппарат не распознает улыбку, измените настройку для параметра чувствительности распознавания улыбки.
- В зависимости от условий съемки, улыбки могут не распознаваться надлежащим образом.
- Если вы переключаете съемку улыбки во время слежения за лицом, лицо становится целью функции обнаружения улыбки (стр. 126).

Настройка яркости изображения

Блокировка АЭ

При съемке против солнца или рядом с окном экспозиция может не соответствовать объекту. Используйте экспонометр для достаточно яркого объекта и заблокируйте экспозицию перед съемкой. Для уменьшения яркости объекта наведите камеру сначала на какой-либо предмет, который ярче снимаемого объекта, и используйте экспонометр для блокирования экспозиции всего изображения. Для увеличения яркости объекта наведите камеру сначала на какой-либо предмет, который темнее снимаемого объекта, и используйте экспонометр для блокирования экспозиции всего изображения.

В данном разделе описываются действия для получения более яркого изображения объекта с использованием (Точечный).

1 Кнопка Fn → (Режим измер.) → (Точечный)

2 Отрегулируйте фокусировку той части изображения, для которой необходимо зафиксировать экспозицию.

3 Нажмите кнопку AEL для блокировки экспозиции.

Появится значок * (метка блокировки АЭ).

- Значение экспозиции, основанное на зафиксированной экспозиции в круге точечного экспозамера также показывается на шкале EV.

Кнопка AEL

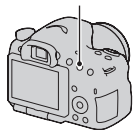



• 1/500 F4.5 ±0.0 ISO 400

4 Удерживая нажатой кнопку AEL, выполните фокусировку снимаемого объекта и сделайте снимок.

- Если необходимо продолжить снимать с этим же значением экспозиции, нажмите и держите нажатой кнопку AEL после съемки. Настройка отменяется после того, как будет отпущена кнопка.

Режим измер.

Кнопка Fn → (Режим измер.) → Выберите требуемый режим

 (Мультисегментный)	В этом режиме фотоаппарат разбивает всю сцену на множество областей и выполняет замер освещенности в каждой области, а затем определяет оптимальное значение экспозиции для всей сцены.
 (Центровзвешенный)	В этом режиме фотоаппарат измеряет среднюю яркость всей сцены, но при этом основное внимание уделяется центральной области.
 (Точечный)	В этом режиме фотоаппарат измеряет освещенность только в окружности точечного экспозамера в центральной области.

Технические приемы съемки

- Для обычной съемки используйте режим измерения [Мультисегментный].
- Если в области АФ есть высококонтрастный объект, с помощью функции точечного экспозамера измерьте свет от объекта, который необходимо сфотографировать с оптимальной экспозицией, и воспользуйтесь режимом съемки с блокировкой АЭ (стр. 137).

Примечание

- Если режим экспозиции установлен на AUTO, AUTO+ или выбор сцены, или при использовании телеконвертера, параметру [Режим измер.] фиксируется на [Мультисегментный], и выбор других режимов невозможен.

Кор.эксп.вспыш.

При выполнении съемки со вспышкой можно изменять только энергию излучения вспышки, не изменяя коррекцию экспозиции. Можно изменить только экспозицию основного объекта, который находится в пределах действия вспышки.

Кнопка Fn →  (Кор.эксп.вспыш.) → Выберите требуемую настройку

В направлении +: мощность вспышки увеличивается.

В направлении -: мощность вспышки уменьшается.

Примечания

- Этот параметр нельзя задать, если режим экспозиции установлен на AUTO, AUTO+, Панорамный обзор, Панорамный обзор 3D или Выбор сцены.
- Если снимаемый объект находится дальше максимальной дальности действия вспышки, эффект увеличения мощности вспышки может быть незаметным из-за недостаточной энергии излучения. Если объект находится очень близко, эффект уменьшения мощности вспышки может быть незаметен.

Коррекция экспозиции и коррекция экспозиции вспышки

В режиме коррекции экспозиции для выполнения коррекции изменяются выдержка, диафрагма и чувствительность ISO (при выборе режима [AUTO]).

Компенсация вспышки меняет только количество света вспышки.

Управл.вспышкой

Кнопка MENU →  2 → [Управл.вспышкой] →
Выберите требуемую настройку

Вспышка ADI	Этот способ позволяет управлять энергией излучения вспышки с учетом информации о фокусном расстоянии и данных об измерении уровня освещенности, поступивших от предварительной вспышки. Этот способ позволяет выполнять точную коррекцию экспозиции вспышки практически без какого-либо воздействия отражения от объекта.
Пред.вспыш.ТТЛ	Этот способ управляет энергией излучения вспышки в зависимости только от измерения освещенности предварительной вспышки. Этот способ подвержен воздействию отражения от снимаемого объекта.

ADI: Advanced Distance Integration (Режим учета расстояния до объекта)

TTL: Through the lens (Замер через объектив)

- В режиме [Вспышка ADI] использование объектива, имеющего датчик расстояния, позволяет получить более точную коррекцию экспозиции вспышки благодаря использованию более точной информации о расстоянии.

Примечания

- Когда расстояние между объектом и внешней вспышкой (продается отдельно) не может быть определено (съемка в режиме беспроводной вспышки с использованием внешней вспышки (продается отдельно), съемка с помощью удаленной вспышки с использованием кабеля, съемка с использованием макровспышек типа macro twin flash и т. п.), фотоаппарат автоматически выбирает режим TTL-замера с предвспышкой.
- Используйте режим [Пред.вспыш.ТТЛ] в следующих случаях, так как фотоаппарат не может выполнить коррекцию экспозиции вспышки в режиме Вспышка ADI.
 - К вспышке HVL-F36AM прикреплена широкая панель.
 - Для съемки со вспышкой используется диффузор.
 - Используется фильтр с кратностью изменения экспозиции, такой как ND-фильтр.
 - Используется насадка для макросъемки.

- Режим Вспышка ADI доступен только в комбинации с объективом, оснащенным датчиком расстояния. Чтобы определить, оснащен ли объектив датчиком расстояния, см. инструкцию по эксплуатации, прилагаемую к объективу.
- Этот параметр нельзя задать, если режим экспозиции установлен на Панорамный обзор, Панорамный обзор 3D или [Ночная Сцена]/ [Сумерки с рук] в Выборе сцены.

Вспышка

Нажмите кнопку Fn, выберите желаемый режим вспышки, нажмите кнопку ζ и сделайте съемку изображений (стр. 47).

Технические приемы съемки

- Бленда объектива может закрывать свет вспышки. При использовании вспышки снимите бленду.
- Пользуясь вспышкой, снимайте объект на расстоянии 1 м или более.
- При съемке в помещении или съемке ночного пейзажа можно использовать медленную синхронизацию, чтобы получить более яркие изображения людей и фона.
- Для съемки следа движущегося объекта, такого как едущий велосипед или идущий человек, можно использовать синхронизацию по задней шторке.
- При использовании вспышки HVL-F58AM/HVL-F43AM (продается отдельно) можно снимать с функцией высокоскоростной синхронизации при любой выдержке. Дополнительную информацию см. в инструкции по эксплуатации, прилагаемой к вспышке.

Примечания

- Не держите фотоаппарат за излучатель вспышки.
- Чтобы избежать теней на изображении, необходимы определенные условия съемки, которые зависят от объектива.
- Если режим экспозиции установлен на AUTO, AUTO+ или Выбор сцены, параметры [Медл. синхр.], [Син.зад.штор.] и [Беспроводная] недоступны.
- Если режим экспозиции установлен на P, A, S, M, Непрерывная съемка с приоритетом АЭ, элементы [Вспышка выкл] или [Автовспышка] не могут быть выбраны. Опустите вспышку, если она не будет использоваться.
- Если в разъем для крепления дополнительных аксессуаров с автоматической фиксацией установлен стереомикрофон или другое устройство, то вспышка, возможно, не сможет подняться в правильное положение, из-за чего в углах изображения могут появиться тени. Снимите устройство из разъема для крепления дополнительных аксессуаров с автоматической фиксацией.

Беспроводная вспышка

Имея вспышку с функцией беспроводной съемки (продается отдельно), можно снимать со вспышкой без подключения проводов, даже когда вспышка не прикреплена к камере.

Изменяя положение вспышки, можно снимать изображения с объемным эффектом, делая акцент на контрасте света и тени снимаемого объекта.

Описание процедуры съемки см. в инструкции по эксплуатации вспышки.

1 Прикрепите беспроводную вспышку к разъему для крепления дополнительных аксессуаров с автоматической фиксацией и включите как камеру, так и вспышку.

2 Кнопка Fn → ⚡ (Режим вспышки) →
 (Беспроводная)

3 Отсоедините беспроводную вспышку от разъема для крепления дополнительных аксессуаров с автоматической фиксацией и поднимите встроенную вспышку.

- Если выполняется проверка работы вспышки, нажмите кнопку AEL.

Примечания

- Отключите режим беспроводной вспышки после выполнения съемки в этом режиме. Если встроенная вспышка будет использоваться при еще действующем режиме беспроводной вспышки, это может привести к неправильной экспозиции вспышки.
- Измените канал внешней вспышки, если поблизости другой фотограф пользуется беспроводной вспышкой и свет этой вспышки вызывает срабатывание вашей внешней вспышки. Сведения об изменении канала внешней вспышки приведены в прилагаемой к ней инструкции по эксплуатации.

Настройка кнопки AEL

При использовании беспроводной вспышки рекомендуется установить параметр [Функ. кнопки AEL] на [Удержание AEL] в меню  Пользовательские установки (стр. 185).



Беспроводная вспышка с управлением коэффициентом освещения

Вы можете использовать беспроводную вспышку с управлением коэффициентом освещения в комбинации с несколькими вспышками. Дополнительную информацию см. в инструкции по эксплуатации, прилагаемой к вспышке (HVL-F58AM, HVL-F43AM).

Подсветка АФ

Вы можете установить подсветку АФ для фокусировки на объекте при недостаточном освещении.

Кнопка MENU → 2 → [Подсветка АФ] → Выберите требуемую настройку

- Подсветка АФ не работает, когда параметр [Режим АФ] установлен на **AF-C** (Непрерывная АФ) или объект движется при съемке в режиме **AF-A** (Автоматич. АФ). (Светится индикатор  или .)
- Подсветка АФ может не работать с объективами, имеющими фокусное расстояние 300 мм или более.
- При подключении внешней вспышки (продается отдельно), оборудованной подсветкой АФ, используется подсветка АФ внешней вспышки. Нажмите вниз встроенную вспышку.
- Подсветка АФ не работает, когда параметр [Smile Shutter] установлен на [Вкл].

Настройка чувствительности ISO

Светочувствительность выражается числом ISO (рекомендуемый показатель экспозиции). Чем больше значение, тем выше чувствительность.

1 Нажмите кнопку ISO, чтобы отобразить экран ISO.

Кнопка ISO

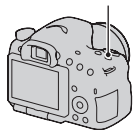

2 Выберите желаемое значение при помощи ▲/▼ на кнопке управления.

- Чем больше значение, тем выше уровень шума.
- Если вы хотите выбрать [Многокадр. шумоподавл.], выведите на дисплей экран настройки при помощи ► и затем выберите желаемое значение при помощи ▲/▼.

Примечания

- Если режим экспозиции установлен на AUTO, AUTO+, Панорамный обзор, Панорамный обзор 3D или Выбор сцены, то ISO фиксируется на [AUTO], и выбор других значений ISO невозможен.
- Если режим экспозиции установлен на P/A/S и параметр ISO установлен на [AUTO], то значение ISO автоматически устанавливается между ISO 100 и ISO 1600.
- Настройка [AUTO] отсутствует в режиме экспозиции M. Если режим экспозиции изменен на M с настройкой [AUTO], эта настройка переключается на [100]. Установите значение ISO в соответствии с условиями съемки.

Многокадровое шумоподавление

В этом режиме камера автоматически снимает серию изображений, комбинирует их, уменьшает уровень помех и записывает 1 изображение. В режиме многокадрового шумоподавления вы можете выбрать большую чувствительность ISO, чем максимальная чувствительность ISO.



Записывается 1 изображение, скомбинированное из нескольких.

Примечания

- Эта функция недоступна, если параметр [Качество] имеет значение [RAW] или [RAW и JPEG].
- Использование вспышки, Оптимизатора динамического диапазона и [Авто HDR] невозможно.

Автоматическая коррекция яркости и контрастности (Динамический диапазон)



Кнопка Fn →  (DRO/Авто HDR) → Выберите требуемую настройку

 (Выкл)	Функции DRO/Авто HDR не используются.
 (Опт.Д-диап.)	Фотоаппарат создает изображение с оптимальной яркостью и градацией оттенков, деля изображение на маленькие участки и анализируя контраст света и тени между объектом и фоном.
 (Авто HDR)	Камера делает 3 снимка с разной экспозицией и затем совмещает правильно экспонированное изображение, яркие области недоэкспонированного изображения и темные области переэкспонированного изображения, создавая изображение с богатой гаммой оттенков. Записывается 2 изображения: правильно экспонированное изображение и скомбинированное изображение.

Оптим.Д-диапаз.

1 Кнопка Fn →  (DRO/Авто HDR) →  (Опт.Д-диап.)

2 Выберите оптимальный уровень при помощи ◀▶ на кнопке управления.

 (Авто)	Автоматическая коррекция яркости.
 (Уровень)*	Оптимизация оттенков в каждой области записанного изображения. Выберите оптимальный уровень — от Lv1 (слабый) до Lv5 (сильный).



* Значение Lv_., показываемое рядом с , — это текущий выбранный уровень.



Примечания

- Настройка фиксируется на [Выкл], когда режим экспозиции установлен на Панорамный обзор, Панорамный обзор 3D или при использовании [Многокадр. шумоподав.] или [Эффект рисунка].
- Если в режиме Выбор сцены выбрано [Закат], [Ночная Сцена], [Ночной портрет] или [Сумерки с рук], для этого параметра принимается значение [Выкл]. Для остальных режимов Выбора сцены принимается значение [Авто].
- При съемке с использованием функции оптимизатора динамического диапазона возможно наличие помех на изображении. Выберите надлежащий уровень, просмотрев снятое изображение, особенно если необходимо усилить эффект.

Авто HDR

1 Кнопка Fn →  (DRO/Авто HDR) →  (Авто HDR)

2 Выберите оптимальный уровень при помощи   на кнопке управления.

 (Авто HDR: Сдвиг экспоз. Авто)	Автоматическая коррекция разницы экспозиции.
 (Уровень разницы экспозиции)*	Устанавливает разницу экспозиции, исходя из контрастности объекта. Выберите оптимальный уровень — от 1.0Ev (слабый) до 6.0Ev (сильный). Пример. Если выбрано 2.0Ev, производится наложение 3 изображений: изображения со сдвигом – 1.0Ev, изображения с правильной экспозицией и изображения со сдвигом +1.0Ev.

* Значение _Ev, показываемое рядом с , — это текущий выбранный уровень.

Технические приемы съемки

- Так как для съемки 1 кадра затвор срабатывает 3 раза, обратите внимание на следующее:
 - Пользуйтесь этой функцией, когда объект неподвижен и его яркость не изменяется.
 - Не изменяйте композицию кадра.

Примечания

- Эту функцию нельзя использовать для создания изображений в формате RAW.
- Если режим экспозиции установлен на AUTO, AUTO+, Панорамный обзор, Панорамный обзор 3D, Непрерывная съемка с приоритетом АЭ или Выбор сцены, или при выборе [Многокадр. шумоподав.], выбор [Авто HDR] невозможен.
- Съемка следующего кадра невозможна, пока не завершена обработка предыдущего снимка.
- В зависимости от разницы освещенности объекта и условий съемки, желаемый результат, возможно, не будет получен.
- При использовании вспышки эффект применения этой функции незначителен.
- Съемка в режиме HDR не даст хороших результатов при низкой контрастности сцены, а также при дрожании камеры или размытости объекта. Если фотоаппарат обнаружит какую-либо проблему, на записанном изображении появится значок **HDR** , информирующий об этом обстоятельстве. Сделайте необходимые изменения и повторите съемку, обращая внимание на контрастность и размытость.

Настройка обработки изображения









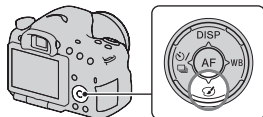

Эффект рисунка





Выберите фильтр желаемого эффекта для достижения более впечатляющей и артистичной выразительности.

 (Эффект рисунка) на кнопке управления →
Выберите требуемую настройку

- При выборе режима, который имеет опцию точной настройки, выберите желаемую настройку при помощи ◀/▶.



 OFF (Выкл)	Функция эффекта рисунка не используется.
 (Дешевый фотоаппарат)	Создает вид снимка, снятого дешевой камерой, с затененными углами и ярко выраженными цветами. Вы можете установить тон цвета при помощи ◀/▶.
 (Манипуляции с цветом)	Создает красочный вид изображения, выделяя цветовые тона.
  (Схематизация)	Создает высококонтрастный абстрактный вид изображения с сильным акцентом на основных цветах или в черно-белом варианте. Вы можете выбрать основные цвета или черно-белый вид при помощи ◀/▶.
 (Ретро)	Создает снимок, подходящий на старую фотографию в тонах сепии и с низкой контрастностью.
 (Мягкие светл. тона)	Создает изображение с указанной атмосферой: яркая, прозрачная, эфемерная, нежная, спокойная.
    (частичный цвет)	Создает изображение с сохранением 1 определенного цвета и преобразует другие в черно-белые оттенки. Вы можете выбрать цвет при помощи ◀/▶.

 (М/хр. в/конт. изоб.)	Создает высококонтрастное черно-белое изображение.
 (Мягкий фокус)	Создает изображение с эффектом мягкого освещения. Вы можете установить интенсивность эффекта при помощи ◀/▶.
 (HDR Живопись)	Создает вид художественного полотна, улучшая цвета и детали. Затвор камеры срабатывает 3 раза. Вы можете установить интенсивность эффекта при помощи ◀/▶.
 (Насыщ. монохром.)	Создает черно-белое изображение с богатыми градациями цветов и четкой детализацией. Затвор камеры срабатывает 3 раза.
 (Миниатюра)	Создает изображение, которое улучшает изображение объекта и значительно размывает фон. Этот эффект часто встречается на рисунках миниатюрных моделей. Вы можете выбрать зону фокусировки при помощи ◀/▶. Фокусировка других зон значительно снижается.







Примечания







- При использовании интеллектуального телеконвертера эффекты [Дешевый фотоаппарат] и [Миниатюра] недоступны.
- При выборе параметра [Частичный цвет] изображения могут не сохранять выбранный цвет в зависимости от объекта и условий съемки.
- Если режим экспозиции установлен на AUTO, AUTO+, Панорамный обзор, Панорамный обзор 3D или Непрерывная съемка с приоритетом АЭ, или при установке параметра [Качество] на [RAW] или [RAW и JPEG], эффект рисунка не может использоваться.
- При выборе [HDR Живопись], [Миниатюра], [Насыщ. монохром.] или [Мягкий фокус] вы не сможете посмотреть эффект до выполнения съемки. Вы также не сможете установить режим протяжки.
- Съемка в режиме HDR не даст хороших результатов при низкой контрастности сцены, а также при значительном дрожании камеры или возникновении размывания объекта с выбранными параметрами [HDR Живопись] или [Насыщ. монохром.]. При обнаружении камерой такой ситуации на записанном изображении появляется индикация **I**, которая указывает на наличие подобной проблемы. Сделайте необходимые изменения и повторите съемку, изменив композицию или обратив внимание на размывание снимаемого объекта.



Творческ. стиль



Вы можете выбрать требуемый стиль, используемый при обработке изображения и отрегулировать контрастность, насыщенность и резкость для каждого Творческого стиля. Вы также можете отрегулировать экспозицию (выдержку и диафрагму), в отличие от Выбора сцены где камера регулирует экспозицию.

1 Кнопка Fn →  (Творческ. стиль) → Выберите требуемую настройку

2 Если необходимо настроить  (Контрастность),  (Насыщенность) или  (Резкость), выберите требуемый параметр при помощи /  на кнопке управления, затем отрегулируйте значение при помощи / .

 (Стандартное)	Для съемки различных сцен с богатой градацией оттенков и прекрасными цветами.
 (Яркий)	Насыщенность и контрастность увеличиваются для получения поразительных снимков цветных сцен и таких объектов, как цветы, весенняя растительность, голубое небо или виды океана.
 (Портрет)	Для съемки телесных оттенков в мягкой тональности, идеален для портретной съемки.
 (Пейзаж)	Увеличиваются насыщенность, контрастность и резкость для съемки четких живых пейзажей. Хорошо прорабатываются удаленные объекты.
 (Закат)	Для съемки великолепных красных тонов заходящего солнца.
 (Черно-белый)	Для съемки черно-белых фотографий.

Параметры  (Контрастность),  (Насыщенность) и  (Резкость) можно регулировать для каждого вида Творческого стиля.



 (Контрастность)	Чем больше выбранное значение, тем больше разница между светом и тенью; такое изображение может производить сильное впечатление.
 (Насыщенность)	Чем больше выбранное значение, тем ярче цвет. При выборе более низкого значения цвет изображения становится тусклым.
 (Резкость)	Настройка резкости. Чем больше выбранное значение, тем больше степень выделения контуров, чем меньше выбранное значение, тем больше степень размытия контуров.

Примечания

- Если режим экспозиции установлен на AUTO, AUTO+ или Выбор сцены, или выбран режим эффекта рисунка, параметр [Творческ. стиль] фиксируется на [Стандартное], и вы не можете выбрать другие настройки.
- Если выбран параметр [Черно-белый], регулировка насыщенности невозможна.

Настройка цветových тонов (Баланс белого)

Цветовой тон объекта меняется в зависимости от характеристик источника освещения. Приведенная ниже таблица показывает, как меняется цветовой тон в зависимости от различных источников освещения в сравнении с объектом, который выглядит белым при солнечном освещении.

Погода/ освещение	Дневной свет 	Облачность 	Флуоресцентная лампа 	Лампа накаливания 
Характеристики света	Белый	Голубоватый	Зеленоватый	Красноватый

Используйте эту функцию, когда цветовой тон изображения получается не таким, как ожидается, или в случае, если необходимо изменить цветовой тон для создания фотографического эффекта.

Примечания

- Если режим экспозиции установлен на AUTO, AUTO+ или Выбор сцены, то параметру [Баланс белого] присваивается значение [Авто WB] и выбор других режимов невозможен.
- Если единственным имеющимся источником освещения является ртутная или натриевая лампа, фотокамера не сможет получить точный баланс белого цвета из-за характеристик источника освещения. В таких случаях воспользуйтесь вспышкой.

WB на кнопке управления → Выберите требуемую настройку

- При выборе настройки, отличной от [Цв.тмп./Ф-тр.], нажмите ► для появления экрана точной настройки, где вы можете выполнить настройку тона цвета при помощи ▲/▼/◀/▶ в соответствии с необходимостью.

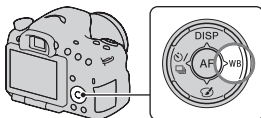

AWB (Авто WB)	Фотоаппарат автоматически обнаруживает источник света и регулирует цветovые тона.
☀ (Дневной свет)	Если вы выбрали опцию, соответствующую конкретному источнику освещения, тона цвета будут регулироваться для данного источника освещения (предустановленный баланс белого).
🏠 (Тень)	
☁ (Облачно)	
💡 (Лампа накали.)	
☀-1 (Флуор.: Тепл.белый)	
☀0 (Флуор.: Хол. белый)	
☀+1 (Флуор.: Днев. бел.)	
☀+2 (Флуор.: Дневн. свет)	
WB (Вспышка)	

Технические приемы съемки

- Используйте функцию сдвига баланса белого, если не можете получить желаемого цвета в выбранной опции (стр. 164).
- При выборе [Цв.тмп./Ф-тр.] вы можете выполнить настройку на желаемое значение (стр. 156).

- При выборе [Пользоват.] можно зарегистрировать настройку (стр. 157).

Экран точной настройки цвета

Вы можете выполнить точную настройку посредством комбинации температуры цвета и фильтра цвета.

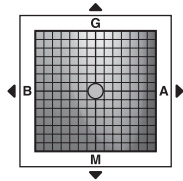

Цвет. темпер.	Точная настройка цвета в направлении В (синий) при помощи ◀ и в направлении А (янтарный) при помощи ▶.
Цвет. фильтр	Точная настройка цвета в направлении G (зеленый) при помощи ▲ и в направлении М (пурпурный) при помощи ▼.

Цвет. темпер./Цвет. фильтр

1 WB на кнопке управления

→ (Цв.тмп./Ф-тр.) → ▶

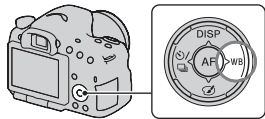

2 Установите температуру цвета при помощи ▲/▼ на кнопке управления.

3 Нажмите ▶ для отображения экрана точной настройки и компенсации цвета в соответствии с вашими предпочтениями при помощи ▲/▼/◀/▶.

Примечание

- Так как колориметры предназначены для пленочных фотокамер, значения отличаются при освещении флуоресцентными, натриевыми или ртутными лампами. Мы рекомендуем использовать специальную настройку баланса белого или выполнить пробную съемку.

Пользовательский баланс белого

Чтобы точно передать белый цвет в условиях, где объект освещается различными источниками света, рекомендуется использовать пользовательский баланс белого.

- 1 WB на кнопке управления**
→ [SET] → **нажмите на центр кнопки управления**

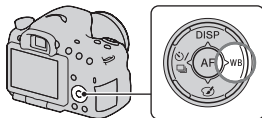

- 2 Держите фотоаппарат так, чтобы белая область полностью покрыла область АФ, расположенную в центре, и затем нажмите кнопку затвора.**

Затвор щелкнет, и на дисплее будут представлены откалиброванные значения (температура цвета и цветовой фильтр).

- 3 Нажмите центр кнопки управления.**

Монитор вернется к отображению информации о режиме съемки с запомненным пользовательским балансом белого.

- Зарегистрированный в этой операции параметр пользовательского баланса белого будет действовать, пока не будет зарегистрирован новый параметр.

Примечание

- Сообщение “Ошибка пользовательского баланса белого” указывает на то, что величина баланса белого вышла за пределы ожидаемого диапазона. (При съемке со вспышкой объекта в непосредственной близости или при наличии в кадре яркого объекта.) Если регистрируется эта величина, то индикатор  на экране информации о режиме съемки загорается желтым цветом. Вы можете фотографировать и с такой настройкой, однако рекомендуется снова отрегулировать баланс белого, чтобы получить более точную его величину.

Вызов настройки пользовательского баланса белого**WB на кнопке управления →  (Пользоват.)**

- Нажмите ► для отображения экрана точной настройки и компенсации цвета в соответствии с вашими предпочтениями.

Примечание

- Если при нажатии кнопки затвора используется вспышка, пользовательский баланс белого регистрируется с учетом света вспышки. В последующей съемке делайте снимки со вспышкой.

Увеличение за один шаг

Вы можете выполнить увеличение в центре изображения с помощью интеллектуального телеконвертера (цифровое масштабирование) и записать изображение.

Нажмите кнопку .

- При каждом нажатии кнопки  масштабирование изменяется следующим образом: Прибл. $\times 1,4$ → Прибл. $\times 2$ → Выкл.

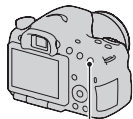

Кнопка 

Размер изображения автоматически устанавливается на следующие значения, независимо от выбранного размера изображения.

Масштабирование	Размер изображения
Прибл. $\times 1,4$	M
Прибл. $\times 2$	S

Примечания

- Интеллектуальный телеконвертор недоступен.
 - Когда режим экспозиции устанавливается на панорамный обзор или панорамный обзор 3D.
 - Когда параметр [Кноп. Цифр. телеконв.] установлен на [Фокусировка лупа].
 - Параметр [Качество] установлен на [RAW] или [RAW и JPEG].
 - Функция съемки улыбки установлена на [Вкл.].
- Когда интеллектуальный телеконвертер доступен (в режиме автоматической фокусировки), [область АФ] устанавливается на [Точечн. экспозамер].
- Когда интеллектуальный телеконвертер доступен, [Режим измерения] устанавливается на [Мультисегментный].
- Вы не можете использовать функцию интеллектуального телеконвертера с фильмами.

🕒 / 📷 Выбор режима протяжки

Покадровая съемка

Этот режим предназначен для обычной съемки.

🕒 / 📷 на кнопке управления
→ 📷 (Покадров. Съемка)

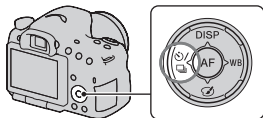

Примечание

- Если в Выборе сцены режим экспозиции установлен на [Спорт], покадровая съемка невозможна.

Непрерыв. Съемка

Камера записывает изображения непрерывно.

1 🕒 / 📷 на кнопке
управления →
📷 (Непрерыв. Съемка) →
Выберите требуемую
скорость

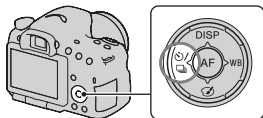

2 Отрегулируйте фокусировку и выполните съемку объекта.

- Запись изображений продолжается, пока кнопка затвора удерживается нажатой.

Технические приемы съемки

- Чтобы ускорить непрерывную съемку, выберите режим экспозиции Непрерывная съемка с приоритетом АЭ (стр. 46, 103).

Примечания

- Если выбрано значение \square н, в интервале между кадрами отображается записанное изображение.
- Непрерывная съемка невозможна в режимах Выбора сцены, кроме [Спорт].

Автоспуск

10-секундный автоспуск удобен, когда фотограф участвует в снимаемой сцене, а 2-секундный автоспуск полезен для уменьшения вибрации фотоаппарата.

- 1** \odot / \square на кнопке управления →
 \odot (Автоспуск) →
Выберите требуемую настройку

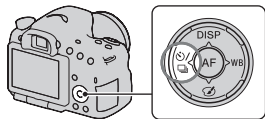

- Число после \odot — это текущее выбранное время в секундах.

2 Отрегулируйте фокусировку и выполните съемку объекта.

- При включении автоспуска звуковые сигналы и индикатор автоспуска показывают текущее состояние. Перед моментом съемки индикатор автоспуска будет мигать быстрее, и звуковой сигнал будет подаваться чаще.

Отмена функции автоспуска

Нажмите \odot / \square на кнопке управления.

Брек.: Непрер./Покадр. брекетинг



Исходная экспозиция → Смещение в сторону – Смещение в сторону +

Режим брекетинга позволяет сделать несколько снимков с различными уровнями экспозиции. Укажите величину отклонения (шаги) от базовой экспозиции, и камера сделает 3 снимка с автоматическим сдвигом экспозиции.

- 1 / на кнопке управления → **BRK** C (Брек.: Непрер.) или **BRK** S (Покадр. брекетинг) → Выберите требуемый шаг брекетинга

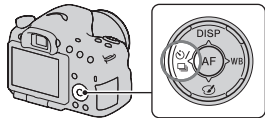

2 Отрегулируйте фокусировку и выполните съемку объекта.



Базовая экспозиция устанавливается для первого кадра в серии брекетинга.

- Нажмите и держите кнопку затвора нажатой, пока не закончится запись при выборе параметра [Брек.: Непрер.].
- Нажимайте кнопку затвора кадр за кадром при выборе [Покадр. брекетинг].

Примечания

- Когда диск переключения режимов установлен на M, экспозиция изменяется за счет регулирования выдержки.
- При настройке экспозиция сдвигается, исходя из скорректированного значения.
- Функцию брекетинга нельзя использовать, если режим экспозиции установлен на AUTO, AUTO+, Непрерывная съемка с приоритетом АЭ, Панорамный обзор, Панорамный обзор 3D или Выбор сцены.
- Если при съемке применяется вспышка, то для изменения энергии излучения вспышки используется съемка с брекетингом вспышки. Для съемки нажимайте кнопку затвора кадр за кадром даже при выборе [Брек.: Непрер.].

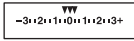
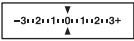
Шкала EV при съемке в режиме брекетинга



	Брекетинг при общем освещении* шаг по 0,3, 3 снимка Коррекция экспозиции 0	Брекетинг со вспышкой шаг по 0,7, 3 снимка Коррекция экспозиции вспышки -1,0
Видоискатель		
ЖК-монитор (Если параметр [Кнопка DISP(Монитор)] имеет значение [Для видоискателя])	 Показано в верхней строке.	 Показано в нижней строке.

* Общее освещение: любое освещение, отличное от света вспышки, освещающее сцену съемки в течение продолжительного периода времени, например естественное освещение, свет лампы накаливания или флуоресцентной лампы.

- При съемке в режиме брекетинга на шкале EV отображаются указатели, число которых равно количеству записываемых кадров.
- После начала съемки в режиме брекетинга указатели, соответствующие уже записанным снимкам, начнут исчезать один за другим.

Брекетинг WB

Выполняется съемка 3 изображений со сдвигом баланса белого относительно выбранных значений баланса белого и цветовой температуры/цветового фильтра.

- 1**  /  на кнопке управления →
BRK WB (Брекетинг WB) →
Выберите требуемую настройку

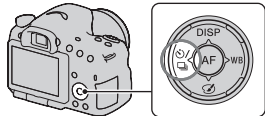



- При выборе Lo настройка сдвигается на 10 МК⁻¹*, а при выборе Hi - на 20 МК⁻¹.

- 2** Отрегулируйте фокусировку и выполните съемку объекта.

* МК⁻¹: единица, характеризующая качество преобразования цвета в фильтрах цветовой температуры (такое же значение, как и единица преобразования “майред”).

Пульт ДУ

Вы можете делать снимки, используя кнопки SHUTTER и 2SEC (затвор срабатывает через 2 секунды) на беспроводном пульте дистанционного управления RMT-DSLR1 (продается отдельно). См. также “Инструкцию по эксплуатации”, входящую в комплект беспроводного пульта дистанционного управления.

- 1**  на кнопке управления →  (Пульт ДУ)

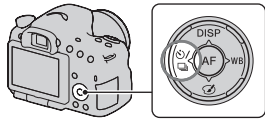

- 2** Сфокусируйтесь на объекте, направьте излучатель беспроводного пульта дистанционного управления на датчик дистанционного управления и выполните съемку.

Примечание

- Беспроводной пульт дистанционного управления RMT-DSLR1 (продается отдельно) не может использоваться для записи фильмов.

Экран, показываемый для режима воспроизведения

Переключение экрана во время воспроизведения

При каждом нажатии DISP на кнопке управления изображение на экране изменяется следующим образом.

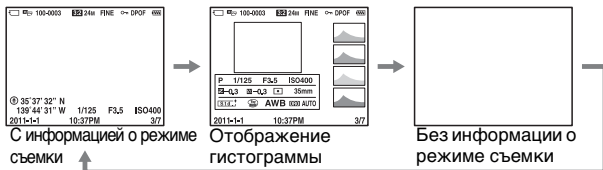

Список значков на отображении гистограммы

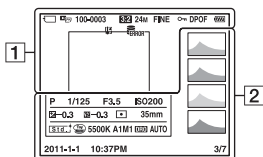

1

Индикация	Описание
	Карта памяти (25, 240)
	Режим просмотра (169)
100-0003	Папка – номер файла (202)
3:2 16:9	Формат неподвижных изображений (180)
3D	Панорамный обзор 3D (45, 101)

Индикация	Описание
24M 12M 6.0M 20M 10M 5.1M	Размер неподвижных изображений (53)
RAW RAW+J FINE STD	Качество изображения фотоснимков (180)
	Защита (171)

Индикация	Описание
DPOF	Настройка DPOF (208)
	Предупреждение о малом заряде батареи (26)
	Остаточный заряд батареи (26)
	База данных заполнена (228)/ Ошибка базы данных (229)
	Предупреждение о перегреве (11)

2

Индикация	Описание
	Гистограмма* (90)
	Режим экспозиции (42)
1/125	Выдержка (108)
F3.5	Диафрагма (105)
ISO200	Чувствительность ISO (145)
-0.3	Коррекция экспозиции (49)
-0.3	Коррекция вспышки (139)
	Режим экспозамера (138)
35mm	Фокусное расстояние
	Творческий стиль (152)

Индикация	Описание
	Эффекта рисунка (150)
AWB 5500K A1 M1	Баланс белого (автоматический, предварительно установленный, цветовая температура, цветовой фильтр, пользовательский) (154)
D-R OFF DRO HDR	Оптимизатор динамического диапазона (147)/ Авто HDR/ Предупреждение для изображения, снятого в режиме Авто HDR (148)
2011-1-1 10:37AM	Дата записи
3/7	Номер файла/ Количество изображений в режиме просмотра

* Если изображение имеет участок высокой или низкой яркости, этот участок на гистограмме будет мигать (Предупреждение о достижении предела яркости).

Использование функций воспроизведения

Поворот изображения

- 1** Отобразите на экране изображение, которое следует повернуть, затем нажмите кнопку .

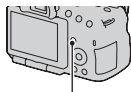

Кнопка .

- 2** Нажмите центр кнопки управления.

Изображение поворачивается против часовой стрелки. Для выполнения последующего поворота повторите шаг 2.

- Если изображение повернуто, то оно будет воспроизводиться в повернутом положении даже после отключения питания.

Возврат к экрану нормального воспроизведения

Еще раз нажмите кнопку .

Примечания

- Поворот видео невозможен.
- При копировании повернутых изображений на компьютер, программа “РМВ”, находящаяся на компакт-диске (прилагается), сможет правильно отобразить повернутые изображения. Вместе с тем, возможность поворота изображений зависит от программного обеспечения.

Режим просмотра

Выбор изображений для воспроизведения.



Кнопка MENU →  1 → [Режим просмотра] → Выберите требуемую настройку

Просм. папки (Фотосним.)	Отображение неподвижных изображений из папки.
Просм. папки (MP4)	Отображение фильмов (MP4) по папкам.
Просм. AVCHD	Отображение только фильмов AVCHD View.

Слайд-шоу

Кнопка MENU →  1 → [Слайд-шоу] → [Ввод]

Записанные изображения воспроизводятся по порядку (Слайд-шоу). Слайд-шоу заканчивается автоматически после воспроизведения всех изображений.

- Можно просмотреть предыдущее/следующее изображение при помощи /  на кнопке управления.
- Пауза во время слайд-шоу невозможна.

Прерывание воспроизведения слайд-шоу

Нажмите центр кнопки управления.

Выбор интервала между изображениями в слайд-шоу

Кнопка MENU →  1 → [Слайд-шоу] → [Интервал] → Выберите требуемое количество секунд

Повторное воспроизведение

Кнопка MENU →  1 → [Слайд-шоу] → [Повторить] → [Вкл]

Воспроизведение 3D-изображений

Если камера подключена к 3D-совместимому телевизору при помощи кабеля HDMI (продается отдельно), вы можете

воспроизводить 3D-изображения, записанные в режиме Панорамный обзор 3D. Подробнее о съемке 3D-изображений см. стр. 238. См. также инструкцию по эксплуатации, входящую в комплект телевизора.

Кнопка MENU →  **1** → **[Слайд-шоу]** → **[Тип изображения]** → **[Пок. только 3D]**

Дисп.реж.воспр.

Вы можете настроить ориентацию воспроизведения изображений, записанных в портретной ориентации.





Кнопка MENU →  **2** → **[Дисп.реж.воспр.]** → **Выберите требуемую настройку**

Примечание

- При воспроизведении изображения на телевизоре или компьютере оно будет отображено в портретной ориентации, даже если выбран параметр [Ручн. поворот].

Прокрутка панорамных изображений

Выберите панорамное изображение, затем нажмите центр кнопки управления.

- Повторное нажатие приостанавливает воспроизведение. Вы можете выбрать прокрутку панорамных изображений, нажав /// во время паузы.

Примечание

- Воспроизведение с прокруткой невозможно для изображений, записанных с параметром [3D-пан.: размер из.], установленным на [16:9].

Защита изображений (Защита)

Изображения можно защитить от случайного удаления.

1 Кнопка MENU →  1 → [Защита] → [Неск. снимков]

2 При помощи ◀/▶ на кнопке управления выберите изображение, которое следует защитить, затем нажмите центр кнопки управления.



Метка A ✓ устанавливается в окошке для флажка.

- Для отмены выбора снова нажмите центр кнопки управления.

3 Для защиты других изображений повторите шаг 2.

- Вы можете выбрать все изображения в папке, выбрав линейку слева на индексном экране изображений.

4 Нажмите кнопку MENU.

5 Выберите [Ввод] при помощи ▲, затем нажмите центр кнопки управления.

Отмена защиты всех изображений или видеозаписей

Вы можете отменить защиту всех изображений или фильмов посредством режима просмотра, показываемого в настоящее время.

Кнопка MENU →  1 → [Защита] → [Отменить для всех фото.], [Отм. для всех видео(MP4)] или [Отм. для всех файл. AVCHD]

Удаление изображений (Удалить)

Вы можете удалить только ненужные или все изображения. Восстановление удаленного изображения невозможно. Убедитесь, нужно ли удалять изображение или нет.

Примечание

- Защищенные изображения не удаляются.

Отображение требуемой папки

На индексном экране изображения выберите линейку слева при помощи кнопки управления, затем выберите желаемую папку при помощи ▲/▼.

Удаление (Неск. снимков)

1 Кнопка MENU →  1 → [Удалить] → [Неск. снимков]

2 При помощи кнопки управления выберите изображения, которые необходимо удалить и затем нажмите центр кнопки управления.

Метка A ✓ устанавливается в окошке для флажка.

- Для отмены выбора снова нажмите центр кнопки управления.



Общее количество

3 Для удаления других снимков повторите шаг 2.

- Вы можете выбрать все изображения в папке, выбрав линейку слева на индексном экране изображений.

4 Нажмите кнопку MENU.

5 Выберите [Удалить] при помощи ▲, затем нажмите центр кнопки управления.

Удаление всех изображений или фильмов в одном и том же режиме просмотра

Вы можете удалить все неподвижные изображения или фильмы посредством режима просмотра, показываемого в настоящее время.

1 Кнопка MENU →  1 → [Удалить] → [Все в папке] или [Все файлы просм. AVCHD]

2 При помощи ▲ на кнопке управления выберите [Удалить], затем нажмите центр кнопки управления.

О воспроизведении на телевизоре

Подключите камеру к телевизору при помощи кабеля HDMI (продается отдельно) и выполните воспроизведение изображений (стр. 57).

Примечания

- Пользуйтесь кабелем HDMI с логотипом HDMI.
- Один конец кабеля со штекселем mini HDMI подключите к фотоаппарату, а другой конец с соответствующим штекселем — к телевизору.
- Если изображения отображаются неправильно, установите параметр [Разрешение HDMI] в меню настройки  на [1080p] или [1080i] в соответствии с вашим телевизором.
- Некоторые устройства могут не работать должным образом.
- Не соединяйте выходной разъем устройства с разъемом HDMI фотоаппарата. Это может привести к неисправности.

Информация о стандарте “PhotoTV HD”

Данный фотоаппарат совместим со стандартом “PhotoTV HD”. При подключении PhotoTV HD-совместимых устройств Sony кабелем HDMI перед вами откроется новый мир фотографий с изумительным качеством Full HD.

Стандарт “PhotoTV HD” позволяет воспроизводить изображения с глубокой проработкой деталей, фотографическим качеством текстуры и цветопередачи.

3D-просмотр

Если камера подключена к 3D-совместимому телевизору при помощи кабеля HDMI (продается отдельно), вы можете автоматически воспроизводить 3D-изображения, записанные в режиме Панорамный обзор 3D. Подробнее о съемке 3D-изображений см. стр. 238. См. также инструкцию по эксплуатации, входящую в комплект телевизора.

Кнопка MENU →  1 → [3D-просмотр]

Использование “BRAVIA” Sync

Если фотоаппарат при помощи кабеля HDMI подключен к телевизору, который поддерживает “BRAVIA” Sync, то для управления фотоаппаратом можно пользоваться пультом дистанционного управления телевизора.

1 Подключите телевизор, который поддерживает “BRAVIA” Sync, к фотоаппарату (стр. 57).

Телевизор автоматически распознает подключенное устройство, и на экране появится изображение, сделанное фотоаппаратом.

2 Нажмите кнопку SYNC MENU на пульте дистанционного управления телевизора.

3 Пользуйтесь кнопками на пульте дистанционного управления телевизора.

Пункты Меню связи

Слайд-шоу	Автоматическое воспроизведение изображений (стр. 169).
Воспроизведение одного изображения	Возврат к экрану одиночного изображения.
Индекс изображ.	Переход к экрану индекса изображений.
3D-просмотр	Воспроизведение 3D-изображений при подключении к 3D-телевизору.
Режим просмотра	Переключает режим просмотра.
Удалить	Удаление изображений.

Примечания

- Если фотоаппарат подключен к телевизору кабелем HDMI, то количество доступных функций ограничено.
- Эти функции выполняют только телевизоры, поддерживающие “BRAVIA” Sync. Состав пунктов SYNC Menu зависит от подключенного телевизора. Дополнительную информацию см. в инструкции по эксплуатации, прилагаемой к телевизору.
- Если камера в ответ на команды пульта дистанционного управления телевизора выполняет непредусмотренные действия, когда камера подключена к телевизору другого производителя через разъем HDMI, установите параметр [КОНТР. ПО HDMI] в Меню настройки  на [Выкл].





Настройка GPS (только SLT-A65V)

Если фотоаппарат при помощи встроенной функции GPS принял информацию о местоположении, эта информация хранится вместе с изображениями, записанными в данном месте.

С помощью прилагаемого программного обеспечения “PMB” можно импортировать в компьютер изображения, записанные с данными о местоположении и просматривать эти изображения с картой, на которой указываются места их съемки. Подробнее см. “Справка PMB”

Кнопка MENU →  **1** → [Параметры GPS] → [GPS Вкл/Выкл] → [Вкл]

Вид индикатора зависит от мощности принимаемого сигнала GPS.

Индикаторы GPS	Состояние приема GPS
Индикатор отсутствует	Параметр [GPS Вкл/Выкл] имеет значение [Выкл].
	Фотоаппарат не может записать данные о местоположении. Пользуйтесь фотоаппаратом на открытой местности.
	Идет обработка данных о местоположении. Дождитесь, когда станет возможной запись данных о местоположении.
	Возможна запись данных о текущем местоположении.
	Неполадки в работе функции GPS. Выключите и включите фотоаппарат.

Прием сигнала GPS

- Правильная триангуляция невозможна в помещении или вблизи высоких зданий.
Выйдите из помещения на открытое место и снова включите камеру.
- Для приема данных о местоположении требуется от нескольких десятков секунд до нескольких минут. Чтобы сократить время позиционирования, воспользуйтесь вспомогательными данными GPS.

Примечания

- Сразу после включения камеры может потребоваться от нескольких десятков секунд до нескольких минут для получения информации о местоположении. Если вы снимаете изображения с недоступной информацией о местоположении, такая информация не записывается. Для регистрации правильной информации дождитесь получения камерой радиосигналов от спутников GPS.
- Во время взлета и посадки самолета отключите фотоаппарат, как о том будет сказано по бортовой громкоговорящей связи.
- Пользуйтесь функцией GPS с учетом обстановки и согласно местным правилам.
- Подробное описание функции GPS см. стр. 236.

Вспомогательные данные GPS

Длительность процесса приема данных о местоположении GPS можно уменьшить путем импорта вспомогательных данных GPS. Если камера подключена к компьютеру, в котором установлена программа “PMB”, обновление вспомогательных данных GPS может происходить автоматически.

Проверка состояния вспомогательных данных GPS

Кнопка MENU → ↶ 1 → [Параметры GPS] → [Исп. всп. данн. GPS]

Примечания

- Для обновления данных необходимо, чтобы компьютер был подключен к Интернету.
- Если срок действия вспомогательных данных истек, то невозможно сократить время, требуемое на подготовку данных о местоположении для записи. Рекомендуется регулярно обновлять вспомогательные данные. Срок действия вспомогательных данных составляет примерно 30 дней.
- Если параметр [Настр. даты/врем.] не задан, или заданное время значительно смещено, то невозможно сократить время, требуемое на прием данных о местоположении GPS.
- Сервис вспомогательных данных по различным причинам может не работать.

Обновление вспомогательных данных GPS путем установки в компьютер карты памяти

Запустите [Инструмент поддержки GPS] из  (PMB Launcher), выберите на компьютере привод карты памяти и затем обновите вспомогательные данные GPS. Вставьте карту памяти с обновленными данными в фотоаппарат.

Автокор. врем. GPS

Фотоаппарат поддерживает правильные показания времени, используя GPS для приема информации о времени в процессе запуска. Время корректируется при отключении питания.

Кнопка MENU →  **1** → [Параметры GPS] → [Автокор. врем. GPS] → [Вкл]

Примечания

- Функция [Автокор. врем. GPS] не работает, если параметр [GPS Вкл/Выкл] установлен на [Выкл].
- Перед использованием данной функции необходимо задать параметр [Настр. даты/врем.].
- Возможна погрешность величиной в несколько секунд.
- В некоторых районах эта функция может работать неправильно.

Настройка формата и качества изображения

Формат

Кнопка MENU →  1 → [Формат] → Выберите требуемый формат

3:2	Нормальный формат.
16:9	Формат HDTV.

Примечание

- Этот параметр нельзя задать, если режим экспозиции установлен на Панорамный обзор или Панорамный обзор 3D.

Качество

Кнопка MENU →  1 → [Качество] → Выберите требуемую настройку

RAW (RAW)	Формат файла: RAW (запись с использованием формата сжатия RAW) Этот формат не выполняет какой-либо цифровой обработки изображений. Выберите этот формат для профессиональной обработки изображений на компьютере. <ul style="list-style-type: none">• Размер изображения равен максимальному. Изображения этого размера не отображаются на экране.
RAW+J (RAW и JPEG)	Формат файла: RAW (запись с использованием формата сжатия RAW) + JPEG Одновременно создаются изображения в форматах RAW и JPEG. Это удобно, когда вам требуется 2 файла изображения: JPEG для просмотра и RAW для редактирования. <ul style="list-style-type: none">• Качество изображения устанавливается на [Высокое], а размер изображения — на [L].

FINE (Высокое)	Формат файла: JPEG
STD (Стандартное)	Изображение в формате JPEG сжимается во время записи. Так как степень сжатия для опции STD (Стандартное) больше, чем для FINE (Высокое) , то размер файла для STD меньше, чем для FINE . Это дает возможность записать больше файлов на одну карту памяти, но качество изображения будет ниже.

Примечание

- Этот параметр нельзя задать, если режим экспозиции установлен на Панорамный обзор или Панорамный обзор 3D.

Информация о файлах RAW

Чтобы открыть изображение в формате RAW, записанное данным фотоаппаратом, требуется программа “Image Data Converter”, которая находится на компакт-диске (прилагается). С помощью этой программы файл RAW можно открыть и преобразовать в какой-либо распространенный формат, такой как JPEG или TIFF, а его баланс белого, насыщенность цвета, контрастность и т.п. можно отрегулировать заново.

- Изображение в формате RAW нельзя распечатать на принтере с использованием функций DPOF (печать).
- Вы не можете установить [Авто HDR] или [Эффект рисунка] на изображениях формата RAW.

Настройка других функций камеры

ШП длит. экспоз.

Если выдержка установлена на 1 секунду или больше (Съемка с длительным экспонированием), функция шумоподавления работает столько же, сколько открыт затвор.

Данная функция уменьшает зернистость, которая возникает при длительной экспозиции. Во время работы функции шумоподавления на дисплее появляется сообщение, и съемка другого кадра невозможна. Выберите [Вкл] для установки приоритета качества изображения. Выберите [Выкл] для установки приоритета длительности съемки.

Кнопка MENU →  2 → [ШП длит. экспоз.] → Выберите требуемую настройку

Примечания

- Если режим экспозиции установлен на Панорамный обзор, Панорамный обзор 3D, Непрерывную съемку с приоритетом АЭ или на непрерывную съемку или непрерывный брекетинг, [Спорт] или [Сумерки с рук] в Выборе сцены, или чувствительность ISO устанавливается на то [Многокадр. шумоподав.], шумоподавление не выполняется, даже если этот параметр установлен на [Вкл].
- Если режим экспозиции установлен на AUTO, AUTO+ или Выбор сцены, то отключение шумоподавления невозможно.

ШП высокого ISO

Фотоаппарат уменьшает помехи, которые становятся заметными при высокой чувствительности. Во время обработки может появляться сообщение и вы не сможете записывать изображения во время обработки.

Обычно устанавливайте его на [Нормальная]. Выберите [Высокая] для снижения шума. Выберите [Низкий] для установки приоритета длительности съемки.

Кнопка MENU → 2 → [ШП высокого ISO] → Выберите требуемую настройку

Примечания

- Если режим экспозиции установлен на AUTO, AUTO+, Панорамный обзор, Панорамный обзор 3D или Выбор сцены, этот элемент не может быть установлен.
- Шумоподавление не выполняется для изображений в формате RAW.

Цвет. простран.

Способ представления цвета в виде комбинации чисел, или диапазон воспроизведения цвета носит название “цветовое пространство”. Можно выбрать цветовое пространство по желанию пользователя.

Кнопка MENU → 2 → [Цвет. простран.] → Выберите требуемую настройку

sRGB	Это стандартное цветовое пространство для цифрового фотоаппарата. Используйте sRGB в нормальных условиях съемки, например когда фотоснимки будут печататься без каких-либо изменений.
AdobeRGB	Это цветовое пространство имеет широкий цветовой диапазон. Использование Adobe RGB эффективно, когда основная часть объекта имеет яркий зеленый или красный цвет. <ul style="list-style-type: none"> • Имя файла изображения начинается с “_DSC”.

Примечания

- Цветовое пространство Adobe RGB предназначено для приложений или принтеров, которые поддерживают управление цветом и опцию DCF2.0 цветового пространства. Использование некоторых приложений или принтеров, которые не поддерживают эти функции, может привести к получению изображений или отпечатков с недостаточным воспроизведением цвета.
- При отображении на дисплее изображений, которые были записаны с использованием Adobe RGB при помощи фотоаппарата или устройств, не совместимых с Adobe RGB, изображения будут иметь низкую насыщенность.

Спуск б/объектива

Можно спустить затвор без установленного объектива. Используйте этот параметр, когда фотоаппарат установлен на астрономическом телескопе и т.д.

Кнопка MENU → ⚙ 1 → [Спуск б/объектива] → [Вкл]

Примечание

- Если используется объектив без контактов объектива, например объектив астрономического телескопа, правильный экспозамер невозможен. В таких случаях отрегулируйте экспозицию вручную после просмотра записанного изображения.

Сетка

Отображение сетки является вспомогательным средством для компоновки кадра. Можно включить или выключить отображение сетки, а также выбрать тип сетки. Также отображается доступный угол обзора при записи видео.

Кнопка MENU → ⚙ 2 → [Сетка] → Выберите требуемую настройку

Авто.просмотр

Записанное изображение можно посмотреть на экране сразу же после его съемки. Можно изменить длительность отображения.

Кнопка MENU → ⚙ 2 → [Авто.просмотр] → Выберите требуемую настройку

Примечание

- В режиме автопросмотра изображение не будет отображаться в вертикальном положении, даже если параметр [Дисп.реж.воспр.] установлен на [Автоповорот] (стр. 170).

Функ. кнопки AEL

Функция кнопки AEL может быть выбрана из 2 следующих функций (стр. 138):

- Удержание значения заблокированной экспозиции посредством нажатия кнопки AEL, пока кнопка удерживается нажатой ([Удержание AEL]).
- Удержание значения заблокированной экспозиции посредством нажатия кнопки AEL, до следующего нажатия кнопки ([Переключ. AEL]).

Когда выбран параметр [☐ Удержан. AEL] или [☐ Перекл. AEL] экспозиция блокируется в режиме точечного экспомера.

**Кнопка MENU → ⚙ 3 → [Функ. кнопки AEL] →
Выберите требуемую настройку**

Примечания

- Пока величина экспозиции заблокирована, на ЖК-мониторе и в видеоскителе виден значок ✱. Будьте осторожны, чтобы не сбросить настройку.
- Если выбран параметр [Переключ. AEL], не забудьте снова нажать кнопку AEL, чтобы снять блокировку.

Присвоение другой функции кнопке AEL

Вы можете присвоить одну из следующих функций кнопке AEL дополнительно к функции AEL:

Коррек.экспоз./Режим протяжки/Режим вспышки/Режим АФ/
Область АФ/Распознаван. лиц/Smile Shutter/ISO/Режим измер./
Кор.эксп.вспыш./Баланс белого/DRO/Авто HDR/Творческ.
стиль/Эффект рисунка/Размер изобр./Качество/Слежение за
объект./Блокировка АФ/Предпросмотр ГР/Просм. готов. фото./
Цифр. телеконвертер/Фокусиров. лупа

Кнопка ISO

Вы также можете присвоить другую функцию кнопке ISO, отличающуюся от функции ISO. Доступные функции являются такими же как и функции [Функ. кнопки AEL] (стр. 185).

Кнопка MENU →  3 → [Кнопка ISO] → Выберите требуемую настройку

Кнопка предпросмотра

Перед съемкой вы можете проверить приблизительное размывание фона снимаемого объекта.

Кнопка MENU →  3 → [Кнопка предпросмотра] → Выберите требуемую настройку

Просм. готов. фото.	Диафрагма сужается для соответствия выбранному значению диафрагмы, и вы можете посмотреть размывание. Также показывается значение выдержки.
Предпросмотр ГР	Диафрагма сужается для соответствия выбранному значению диафрагмы, и вы можете посмотреть размывание.

Электронная передняя шторка затвора

Функция электронной передней шторки уменьшает диапазон времени между срабатываниями затвора.

Кнопка MENU →  4 → [Электрон.перед.штор.] → Выберите требуемую настройку

Примечания

- При съемке с маленькими выдержками с установленным объективом большого диаметра может возникать двоение зоны размывания, что зависит от объекта и условий съемки. В таких случаях установите этот элемент на [Выкл].

- При использовании объектива Konica Minolta установите этот элемент на [Выкл]. Если вы установите этот элемент на [Вкл], правильная экспозиция не будет установлена или яркость изображения будет неравномерной.

Яркость ЖКД

При помощи датчика освещенности яркость ЖК-монитора автоматически настраивается в зависимости от условий внешней освещенности (стр. 17).

Яркость ЖК-монитора можно отрегулировать вручную.

Кнопка MENU →  1 → [Яркость ЖКД] → Выберите требуемую настройку

Примечания

- Если данный параметр установлен на [Авто], не закрывайте датчик освещенности рукой или другим предметом.
- При использовании камеры с адаптером переменного тока AC-PW10AM (продается отдельно) яркость ЖК-монитора всегда будет устанавливаться на максимальную яркость даже при выборе [Авто].

Яркость видоискат.

Яркость видоискателя настраивается автоматически в зависимости от освещенности объекта.

Яркость видоискателя можно отрегулировать вручную.

Кнопка MENU →  1 → [Яркость видоискат.] → [Ручной] → Выберите требуемую настройку

Примечание

- При использовании камеры с адаптером переменного тока AC-PW10AM (продается отдельно) яркость видоискателя всегда будет устанавливаться на максимальную яркость даже при выборе [Авто].

Эконом. питания

Можно задать различные интервалы времени для перехода фотоаппарата в режим экономии питания (Эконом. питания). Нажатие кнопки затвора наполовину возвращает фотоаппарат в режим съемки.

**Кнопка MENU →  1 → [Эконом. питания] →
Выберите требуемое время**

Примечание

- Камера не переключается в режим экономии питания, если она подключена к телевизору или если режим протяжки установлен на [Пульт ДУ].

Настр. FINDER/LCD

Можно отключить режим автоматического переключения ЖК-монитора и видоискателя и разрешить переключение только кнопкой FINDER/LCD.

**Кнопка MENU →  1 → [Настр. FINDER/LCD] →
[Ручной]**

Компенсация объектива

Вы можете автоматически компенсировать следующие характеристики: снижение освещенности по краям, хроматические аберрации и искажение (только для объективов, допускающих автоматическую компенсацию). Для дополнительной информации по автоматической компенсации совместимых объективов, зайдите на веб-сайт Sony вашего региона или обратитесь за консультацией к вашему дилеру компании Sony или в местный авторизованный сервисный центр компании Sony.

Корр. об.: Периферич. затенение

Компенсация затененных углов экрана, вызванного определенными характеристиками объектива. По умолчанию этот элемент установлен на [Авто].

Кнопка MENU → ⚙ 4 → [Корр. об.: Затенение] → Выберите требуемую настройку

Коррекция объектива: Хром. аберр.

Снижение отклонений цвета в углах экрана, вызванных определенными характеристиками объектива. По умолчанию этот элемент установлен на [Авто].

Кнопка MENU → ⚙ 4 → [Корр. об.: Хром. аберр.] → Выберите требуемую настройку

Коррекция объектива: Дисторсия

Компенсация искажения экрана, вызванных определенными характеристиками объектива. По умолчанию этот элемент установлен на [Выкл].

Кнопка MENU → ⚙ 4 → [Корр. об.: Дисторсия] → Выберите требуемую настройку

Настройка способа записи на карту памяти

Форматировать

Обратите внимание, что форматирование безвозвратно удаляет все данные с карты памяти, включая защищенные изображения.

Кнопка MENU →  1 → [Форматировать] → [Ввод]

Примечания

- Во время форматирования светится индикатор доступа. Не извлекайте карту памяти, пока светится индикатор.
- Форматируйте карту памяти при помощи фотоаппарата. Если выполнить форматирование на компьютере, то, в зависимости от типа форматирования, использование такой карты памяти с фотоаппаратом может оказаться невозможным.
- Длительность форматирования зависит от карты памяти и может занимать несколько минут.
- Когда оставшийся заряд батареи составляет 1 процент или менее, вы не сможете сформатировать карты памяти.

Номер файла

Кнопка MENU →  1 → [Номер файла] → Выберите требуемую настройку

Серия	Камера не сбрасывает номера файлов и присваивает файлам последовательные номера до достижения номера “9999”.
Сброс	В следующих случаях камера сбрасывает номера файлов и присваивает им номера, начиная с “0001”. Если папка для записи содержит какой-либо файл, то присваивается номер, на единицу превышающий наибольший номер. <ul style="list-style-type: none">– При изменении формата папки.– При удалении всех изображений в папке.– При замене карты памяти.– При форматировании карты памяти.

Название папки

Записанные фотоснимки сохраняются в автоматически создаваемых папках в папке DCIM на карте памяти.

**Кнопка MENU →  1 → [Название папки] →
Выберите требуемую настройку**

Станд.формат	Формат имени папки имеет следующий вид: номер папки + MSDCF. Пример: 100MSDCF
Формат Дата	Формат имени папки имеет следующий вид: номер папки + Г (последняя цифра)/ММ/ДД. Пример: 10010405 (название папки: 100, дата: 2011/04/05)

Примечание

- Формат папки для фильмов MP4 устанавливается на “номер папки + ANV01”.

Выбор папк. записи

Если выбран стандартный формат имени папки и существует 2 или более папок, можно выбрать папку, которая будет использоваться для записи изображений.

**Кнопка MENU →  1 → [Выбор папк. записи] →
Выберите требуемую папку**

Примечание

- Выбор папки невозможен, если выбран параметр [Формат Дата].

Создать папку

На карте памяти можно создать папку для записи изображений. Новой папке присваивается номер, на единицу превышающий наибольший текущий используемый номер, и эта папка станет текущей папкой для записи. Одновременно создаются папка для фотоснимков и папка для фильмов MP4.

Кнопка MENU →  **1** → **[Создать папку]**

Примечания

- Если в фотоаппарате установлена карта памяти, которая использовалась с другими устройствами, то при записи изображений может быть автоматически создана новая папка.
- В папке может находиться до 4 000 изображений. Если емкость папки превышена, автоматически создается новая папка.

Восстан. БД изобр.

Если в файле базы данных видеозаписей обнаружены несоответствия, вызванные обработкой изображений на компьютерах и других устройствах, изображения на карте памяти не будут воспроизводиться в этой форме. В таких случаях фотоаппарат производит восстановление этого файла.

Кнопка MENU →  **1** → **[Восстан. БД изобр.]** → **[Ввод]**

Примечание





- Используйте батарейный блок, заряженный в достаточной степени. Выполнение процедуры восстановления при низком заряде батареи может привести к повреждению данных.

Парам. Выгрузки

Этот параметр устанавливает, использовать или не использовать функцию передачи при работе с картой Eye-Fi (имеющейся в продаже). Данный пункт меню появляется, если в фотоаппарате установлена карта Eye-Fi.



**Кнопка MENU → ↶ 2 → [Парам. Выгрузки] →
Выберите требуемую настройку**

Индикаторы состояния связи

	Готовность. Нет изображений для передачи.
	Готовность режима передачи.
	Установка соединения.
	Передача.
	Ошибка.

Примечания

- Перед использованием карты Eye-Fi необходимо организовать точку беспроводного сетевого доступа и настроить параметры места назначения. Дополнительную информацию см. в инструкции по эксплуатации, прилагаемой к карте Eye-Fi.
- Карты Eye-Fi продаются в США, Канаде, Японии и некоторых странах ЕС (по состоянию на март 2011 г.).
- За подробной информацией обращайтесь непосредственно к производителю или поставщику.
- Карты Eye-Fi можно использовать только в тех странах или регионах, где они были приобретены. Пользуйтесь картами Eye-Fi согласно законам тех стран или регионов, где они были приобретены.
- Карты Eye-Fi имеют функцию беспроводной локальной сети. Не устанавливайте карты Eye-Fi в фотоаппарат в тех ситуациях, когда это запрещено, например в самолете. Если в камере установлена карта Eye-Fi, установите параметр [Парам. Выгрузки] на [Выкл].  отображается на экране, когда параметр [Парам. Выгрузки] установлен на [Выкл].
- Если новая модель карты Eye-Fi используется впервые, то перед форматированием карты скопируйте в компьютер установочный файл программы управления Eye-Fi, находящийся на карте.

- Пользуйтесь картой Eye-Fi после обновления микропрограммного обеспечения. Дополнительную информацию см. в инструкции по эксплуатации, прилагаемой к карте Eye-Fi.
- Во время передачи изображений режим экономии питания фотоаппарата не работает.
- Если появился индикатор  (ошибка), извлеките карту памяти и затем установите ее повторно, или выключите и включите питание. Если индикатор  появляется снова, карта Eye-Fi может быть повреждена.
- Другие коммуникационные устройства могут влиять на работу сети Wi-Fi. Если качество связи неудовлетворительное, подойдите ближе к точке доступа сети Wi-Fi.
- Подробную информацию о типах файлов, которые можно передавать, см. в инструкции по эксплуатации, прилагаемой к карте Eye-Fi.
- При передаче файла, записанного с параметром [GPS Вкл/Выкл], установленным на [Вкл], данные о местоположении могут быть доступны третьим лицам. Чтобы избежать этого, установите параметр [GPS Вкл/Выкл] на [Выкл] (стр. 177) (только SLT-A65V).
- Данное изделие не поддерживает режим “Endless Memory” карты Eye-Fi. Убедитесь, что на картах Eye-Fi, устанавливаемых в камеру, отключен режим “Endless Memory”.

Возврат настроек к значениям по умолчанию

Настройки основных функций фотоаппарата можно вернуть к их значениям по умолчанию.

Кнопка MENU →  3 → [Инициализац.] → Выберите требуемую настройку → [Ввод]

Сброс настроек производится для следующих функций.

Функции съемки (Сброс настроек/Сброс реж.зап.)

Функция	Состояние после сброса
Коррекция экспозиции (49)	±0.0
Режим протяжки (51, 160)	Покадров. Съемка
Режим вспышки (47, 142)	Запол. вспыш. (зависит от того, открыта встроенная вспышка или нет)
Режим АФ (124)	АФ-А
Область АФ (125)	Широкая АФ
Слежение за объект. (126)	Вкл
Распознаван. лиц (132)	Вкл (Зарег. лица)
Smile Shutter (135)	Выкл
ISO (145)	AUTO
Режим измер. (138)	Мультисегментный
Кор.эксп.вспыш. (139)	±0.0
Баланс белого (154)	АWB (Автоматический баланс белого)
Цвет. темпер./Цвет. фильтр (156)	5500К, Цвет. фильтр 0
Пользовательский баланс белого (157)	5500К
DRO/Авто HDR (147)	Оптимизатор Д-диапазона: Авто
Творческ. стиль (152)	Стандартное
Эффект рисунка (150)	Выкл
Выбор сцены (44, 98)	Портрет
Видео (116)	P

**Меню съемки неподвижных изображений (Сброс настроек/
Сброс реж.зап.)**

Функция	Состояние после сброса
Размер изобр. (53)	L:24M
Формат (180)	3:2
Качество (180)	Высокое
Панорама: размер (53)	Стандартная
Панорама: направл. (103)	Вправо
3D-пан.: размер из. (53)	Стандартная
3D-пан.: направл. (103)	Направо
ШП длит. экспоз. (182)	Вкл
ШП высокого ISO (182)	Нормальная
Управл.вспышкой (140)	Вспышка ADI
Подсветка АФ (144)	Авто
Цвет. простран. (183)	sRGB
SteadyShot (96)	Вкл

Меню съемки фильмов (Сброс настроек/Сброс реж.зап.)

Функция	Состояние после сброса
Формат файла (118)	AVCHD 60i/60p, AVCHD 50i/50p
Параметры записи (119)	60i 17M(FH), 50i 17M(FH)
Запись звука (120)	Вкл
Умен. шума ветра (120)	Выкл
SteadyShot (96)	Вкл

**Меню пользовательских установок (Сброс настроек/
Переуст.польз.)**

Элементы	Состояние после сброса
Eye-Start AF (88)	Выкл
Настр. FINDER/LCD (188)	Авто
Ум.эфф.кр.глаз (65)	Выкл
Спуск б/объектива (184)	Выкл
Непрер. съемка Auto+ (97)	Авто
Извл. изобр. Auto+ (97)	Авто

Элементы	Состояние после сброса
Сетка (184)	Выкл
Авто.просмотр (184)	Выкл
Кнопка DISP(Монитор) (89)	Показать всю инф./Графич. инф./ Не показывать/Уровень
Кнопка DISP(Видоиск.) (89)	Не показывать/Графич. инф./ Уровень
Уров. выделения контуров (129)	Выкл
Цвет выделения контуров (129)	Белый
Отобр.парам.Live View (91)	Отобр. парам. ВКЛ
Функ. кнопки AEL (185)	Удержание AEL
Кнопка ISO (186)	ISO
Кнопка предпросмотра (186)	Просм. готов. фото.
Кнопка блокир. фокуса (67)	Блокир. фокуса
Кноп. Цифр. телеконв. (130, 159)	Цифр. телеконвертер
Корр. об.: Затенение (189)	Авто
Корр. об.: Хром. абerr. (189)	Авто
Корр. об.: Дисторсия (189)	Выкл
Электрон.передштор. (186)	Вкл

Меню воспроизведения (Сброс настроек)

Элементы	Состояние после сброса
Режим просмотра (169)	Просм. папки (Фотосним.)
Слайд-шоу – Интервал (169)	3 сек.
Слайд-шоу – Повторить (169)	Выкл
Укажите печать – Печать даты (208)	Выкл
Параметры громк. (68)	2
Дисп.реж.воспр. (170)	Автоповорот

Меню инструментов для карт памяти (Сброс настроек)

Элементы	Состояние после сброса
Номер файла (190)	Серия
Название папки (191)	Станд.формат

Меню настройки (Сброс настроек)

Элементы	Состояние после сброса
Старт меню (69)	Главное
Яркость ЖКД (187)	Авто
Яркость видоискат. (187)	Авто
Параметры GPS – GPS Вкл/Выкл (177) (только SLT-A65V)	Выкл
Параметры GPS – Автокор. врем. GPS (179) (только SLT-A65V)	–
Эконом. питания (188)	1 мин.
Разрешение HDMI (174)	Авто
КОНТР. ПО HDMI (175)	Вкл
Парам. Выгрузки (193)	Вкл
USB-соединение (200)	Авто
Звуковые сигн. (70)	Вкл
Справ. диска выб. реж. (70)	Вкл
Демонстр. режим (70)	Выкл

Прочее (Сброс настроек)

Элементы	Состояние после сброса
Экран информации о режиме съемки (ЖК-монитор) (52)	Показать всю инф.
Экран информации о режиме съемки (Видоискатель) (52)	Уровень
Экран режима воспроизведения (166)	Экран одиночного изображения (с данными о режиме съемки)

Информация о версии ПО фотоаппарата

Этот параметр отображает версию ПО фотоаппарата. Уточните версию ПО, когда выходит обновление микропрограммного обеспечения.

Кнопка MENU →  3 → [Модель]

Примечание

- Обновление можно выполнить только при уровне заряда батареи не менее  (3 полоски на индикаторе батареи). Рекомендуется использовать батарею с достаточным зарядом или адаптер переменного тока AC-PW10AM (продается отдельно).

Подключение фотоаппарата к компьютеру

Настройка USB-соединения

Выберите способ использования для подключения USB, когда камера подключена к компьютеру или к устройству USB при помощи кабеля USB.

Кнопка MENU →  2 → [USB-соединение] → Выберите требуемую настройку

Авто	Автоматически устанавливает подключение Накопителя или MTP с соответствии с компьютером или другими подключаемыми устройствами USB. Компьютеры Windows 7 подключаются в MTP, и их уникальные функции включаются для использования.
MTP	Устанавливает подключение MTP между камерой, компьютером и другими подключаемыми устройствами USB. Компьютеры Windows 7 подключаются в MTP, и их уникальные функции включаются для использования. В случае с другими компьютерами (Windows Vista/XP, Mac OS X) появляется мастер автоматического воспроизведения и неподвижные изображения в папке записи камеры импортируются на компьютер.
Съемный диск	Устанавливает связь Накопителя между камерой, компьютером и другими устройствами USB. Стандартный режим.

Примечания

- Когда этот элемент установлен на [Авто] может потребоваться некоторое время для установки соединения.
 - Если Состояние устройства* не отображается с Windows 7, установите этот элемент на [Авто].
- * Состояние устройства - это экранное меню, используемое для управления подключенными устройствами, таким как камера (функция Windows 7).

Подключение к компьютеру

1 Вставьте в камеру достаточно заряженный батарейный блок или подключите камеру к сетевой розетке при помощи адаптера переменного тока AC-PW10AM (продается отдельно).

2 Включите камеру и компьютер.

3 Убедитесь, что параметр [USB-соединение] в  2 установлен на [Съемный диск].

4 Подключите фотоаппарат к компьютеру.

- Когда USB-соединение устанавливается впервые, компьютер автоматически выполняет программу для распознавания фотоаппарата. Подождите некоторое время.

① К разъему USB компьютера

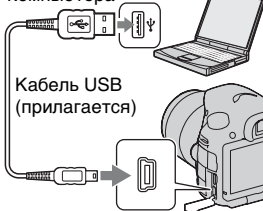

② К разъему USB

Импорт изображений в компьютер (Windows)

Программа “PMB” предоставляет удобные средства импорта изображений.

Подробнее о функциях “PMB” см. “Справка PMB”.

Импорт изображений в компьютер без использования “PMB”

Когда после установки USB-соединения между фотоаппаратом и компьютером появится Мастер автозапуска, щелкните [Открыть папку для просмотра файлов] → [ОК] → [DCIM] или [MP_ROOT] → скопируйте необходимые изображения в компьютер.

Имя файла

Папка	Тип файла	Имя файла
Папка DCIM	Файл JPEG	DSC0□□□□.JPG
	Файл JPEG (Adobe RGB)	_DSC□□□□.JPG
	Файл RAW	DSC0□□□□.ARW
	Файл RAW (Adobe RGB)	_DSC□□□□.ARW
Папка MP_ROOT	Файл MP4 (1440 × 1080 12M)	MAN0□□□□.MP4
	Файл MP4 (VGA 3M)	MAQ0□□□□.MP4

- □□□□ (номер файла) обозначает любой номер в диапазоне от 0001 до 9999.
- Когда параметр [Качество] установлен на [RAW и JPEG], числовые составляющие имени файла данных RAW и соответствующего ему файла изображения JPEG одинаковы.

Примечания

- Для таких операций, как импорт фильмов AVCHD View на компьютер используйте “PMB”.
- Пользуйтесь программой “PMB” для импорта в компьютер видеозаписей с данными GPS о местоположении (только SLT-A65V).
- Когда камера подключена к компьютеру если вы выполняете действия с фильмами AVCHD View или папками с подключенного компьютера, изображения могут быть повреждены или их воспроизведение станет невозможным. Не удаляйте и не копируйте фильмы AVCHD View на карту памяти с компьютера. Sony не несет ответственности за последствия таких действий через компьютер.

Импорт изображений в компьютер (Macintosh)

1 Сначала подключите фотоаппарат к компьютеру Macintosh. Дважды щелкните по вновь распознанной пиктограмме на рабочем столе → и папке, где хранятся изображения, которые необходимо импортировать.

2 Перетащите файлы изображений на пиктограмму жесткого диска.

Файлы изображений копируются на жесткий диск.

3 Дважды щелкните на пиктограмме жесткого диска → и нужном файле изображения в папке, содержащей скопированные файлы.

На экране появится изображение.

Примечание

- Используйте “iMovie”, поставляемую с компьютером Macintosh, для импорта или выполнения действий с фильмами AVCHD View.

Отмена USB-соединения

Выполните процедуру, описанную ниже в шагах 1 – 3, перед выполнением следующих операций.

- Отсоединение кабеля USB.
- Извлечение карты памяти.
- Выключение фотоаппарата.

1 Дважды щелкните пиктограмму отключения на панели задач.

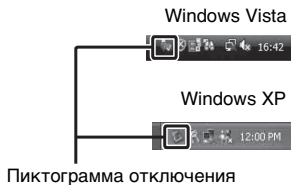

2 Щелкните (Запоминающие устройство USB) → [Остановить].

3 Подтвердите выбор устройства в окне подтверждения, затем щелкните [ОК].

Примечание

- При работе с компьютером Macintosh перетащите сначала пиктограмму карты памяти или привода на пиктограмму “Корзина”, и фотоаппарат будет отключен от компьютера.

Создание диска с фильмами

Вы можете создать диск из фильмов AVCHD View, записанных на камеру.

- Фильмы, записанные с параметром [60р 28М(PS)]/[50р 28М(PS)], [60i 24М(FX)]/[50i 24М(FX)] или [24р 24М(FX)]/[25р 24М(FX)] в [Параметры записи] преобразуются “PMB” для создания диска AVCHD. Такое преобразование может занять длительное время. Вы также можете создать диск с качеством оригинального изображения. Если вы хотите сохранить оригинальное качество изображения вы должны сохранить ваши фильмы на диск Blu-ray (стр. 206).

Создание диска формата AVCHD

Вы можете создать диск с качеством изображения высокой четкости (HD) формата AVCHD из фильмов AVCHD View, импортированных на компьютер с использованием прилагаемого программного обеспечения “PMB”.

1 Выберите фильмы AVCHD View, которые вы хотите записать на “PMB”.

2 Щелкните  (Создать диски), чтобы выбрать [Создать диски AVCHD (HD)].

Появится экран, используемый для создания диска.

- Подробнее см. “Справка PMB”.

Примечания

- Заранее установите “PMB”.
- На диск AVCHD нельзя записать фотоснимки и видеофайлы MP4.
- Процесс создания диска может длиться долго.

Воспроизведение диска формата AVCHD на компьютере

Для воспроизведения дисков формата AVCHD можно использовать программу “Player for AVCHD”, которая устанавливается вместе с “PMB”.

Чтобы запустить эту программу, щелкните [Пуск] → [Все программы] → [PMB] → [PMB Launcher] → [Вид] → [Player for AVCHD].

Подробное описание порядка работы см. в Справке для “Player for AVCHD”.

Примечание

- В зависимости от конфигурации компьютера, видеозаписи могут воспроизводиться неплавно.

Создание диска Blu-ray

Вы можете создать диск Blu-ray с фильмами AVCHD View, предварительно импортированными на компьютер. Компьютер должен поддерживать функции создания дисков Blu-ray.

Носители BD-R (неперезаписываемые) и BD-RE (перезаписываемые) могут использоваться для создания дисков Blu-ray. Вы не можете добавлять содержание к любому типу дисков после их создания.

Щелкните [Программа расширения для дисков BD] на экране установки “PMB” и установите этот дополнительный модуль согласно инструкциям на экране.

Во время установки [Программа расширения для дисков BD] компьютер должен быть подключен к Интернету.

Подробнее см. “Справка PMB”.

Примечание

- Если фильмы, записанные с параметром [60p 28M(PS)]/[50p 28M(PS)], копируются на диск Blu-ray с помощью PMB, то эти фильмы можно воспроизводить только на устройствах, совместимых с форматом AVCHD версии 2.0.

Создание диска с качеством изображения стандартной четкости (STD)

Вы можете создать диск с качеством изображения стандартной четкости (STD) из фильмов AVCHD View, импортированных на компьютер при помощи поставляемой программы “PMB”.

1 Выберите фильмы AVCHD View, которые вы хотите записать на “PMB”.

2 Щелкните (Создать диски), чтобы выбрать [Создать диски DVD-Video (STD)].

Появится экран, используемый для создания диска.

- Подробнее см. “Справка PMB”.

Примечания

- Заранее установите “PMB”.
- На диск нельзя записать видеофайлы MP4.
- Процесс создания диска будет длиться дольше, так как фильмы AVCHD View преобразуются в фильмы с качеством изображения стандартной четкости (STD).
- Для выполнения первой операции создания диска DVD-Video (STD) требуется подключение к Интернету.

Типы дисков, которые можно использовать с “PMB”

С “PMB” можно использовать 12-см диски следующих типов. Для дисков Blu-ray см. стр. 206.

Тип диска	Характеристики
DVD-R/DVD+R/DVD+R DL	Не допускает перезаписывание
DVD-RW/DVD+RW	Допускает перезаписывание

- Проводите обслуживание устройства PlayStation®3, чтобы всегда использовать новейшую версию системного ПО PlayStation®3.
- PlayStation®3 могут не продаваться в некоторых странах или регионах.

Определение данных DPOF

С помощью камеры можно указать неподвижные изображения до печати изображений в ателье или на собственном принтере.

Выполните процедуру, приведенную ниже.

Параметры DPOF сохраняются с изображениями после печати.

Рекомендуется удалить их после печати.

1 Кнопка MENU →  **1** → [Укажите печать] → [Настройка DPOF] → [Неск. снимков]

2 Выберите изображение при помощи ◀/▶ на кнопке управления.

3 Установите флажок ✓, нажав на центр кнопки управления.

- Для отмены DPOF еще раз выберите изображение и затем нажмите на центр кнопки управления.

4 Нажмите кнопку MENU.

5 Выберите [Ввод] при помощи ▲, затем нажмите центр кнопки управления.

Примечания

- Нельзя задать данные DPOF для файлов RAW.
- Вы не можете указать количество печатаемых изображений.

Печать даты

Изображения можно напечатать с указанной на них датой.

Положение даты (внутри или снаружи снимка, размер шрифта и т.п.) зависит от используемого принтера.

Кнопка MENU →  1 → [Укажите печать] → [Печать даты] → [Вкл]

Примечание

- В зависимости от принтера, данная функция может отсутствовать.

Чистка камеры и объектива

Чистка камеры

- Не прикасайтесь к внутренним частям фотоаппарата, таким как контакты соединения с объективом или зеркало. Поскольку пыль на поверхности зеркала или вокруг него может отрицательно повлиять на изображения или работу фотоаппарата, сдуйте пыль при помощи любой имеющейся в продаже фотогруши*. Процесс очистки датчика изображения подробно описан на следующей странице.

* Не используйте распылитель, так как это может привести к неисправности.

- Очистите поверхность фотоаппарата мягкой тканью, слегка смоченной в воде, затем протрите сухой тканью. Не используйте следующие вещества, поскольку они могут повредить поверхность корпуса.
 - Химические вещества, такие как растворитель, бензин, спирт, а также гигиенические салфетки, репеллент, солнцезащитный крем, инсектицид и т.п.
 - Не прикасайтесь к фотоаппарату, если на ваших руках находятся указанные выше вещества и продукты.
 - Не оставляйте фотоаппарат в контакте с резиной или винилом в течение длительного времени.

Чистка объектива

- Не используйте чистящие растворы, содержащие органические растворители, такие как растворитель краски и бензин.
- Во время чистки поверхности объектива удалите пыль с помощью любой имеющейся в продаже фотогруши. В случае сильного загрязнения вытрите пыль мягкой тканью или салфеткой, слегка смоченной в растворе для чистки объектива. Вытирайте, совершая движения по спирали от центра к периферии. Не распыляйте раствор для чистки объектива непосредственно на поверхность объектива.

Чистка датчика изображения

Если пыль или грязь проникнет внутрь камеры и осядет на датчике изображения (деталь, выполняющая функцию пленки), она может, в зависимости от условий съемки, появиться в виде темных пятен на изображении фотоснимка. Если на датчике изображения появилась пыль, очистите датчик изображения, выполнив указанные ниже действия.

Примечания

- Выполнение очистки невозможно, если уровень заряда батареи равняется 50% или менее.
- Если батарейный блок разрядится во время чистки, фотоаппарат начнет издавать звуковые сигналы. Немедленно остановите чистку и выключите фотоаппарат. Рекомендуется использовать адаптер переменного тока AC-PW10AM (продается отдельно).
- Процесс чистки должен быть завершен быстро.
- Не используйте распылитель, так как из-за него внутрь фотоаппарата могут попасть капли воды.

Автоматическая чистка датчика изображения в режиме чистки камеры

1 Убедитесь в том, что батарея полностью заряжена (стр. 26).

2 Нажмите кнопку MENU, затем выберите **2** при помощи **◀/▶** на кнопке управления.

Кнопка MENU

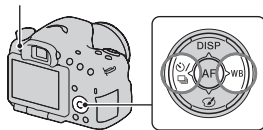

-
- 3 Выберите [Режим очистки] при помощи ▲/▼, затем нажмите центр кнопки управления.**

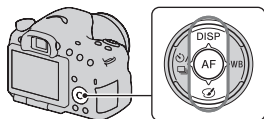

-
- 4 Выберите [Ввод] при помощи ▲, затем нажмите центр кнопки управления.**

Датчик изображения кратковременно вибрирует для удаления пыли с датчика.

-
- 5 Выключите фотоаппарат.**

Чистка датчика изображения при помощи фотогруши

Если процедура режима очистки недостаточна, очистите датчик изображения при помощи фотогруши, выполнив указанные ниже действия.

-
- 1 Выполните процедуру чистки, описанную в действиях 1 – 4 раздела “Автоматическая чистка датчика изображения в режиме чистки камеры”.**

-
- 2 Отсоедините объектив (стр. 29).**

3 Поднимите зеркало, нажимая пальцем на метку ▼ на рычаге фиксатора зеркала.

- Следите за тем, чтобы не коснуться поверхности зеркала.

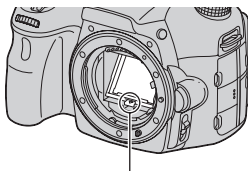

Рычаг фиксатора зеркала

4 Используйте фотогрушу для очистки поверхности датчика изображения и прилегающих элементов.

- Не прикасайтесь к датчику изображения кончиком фотогруши и не заводите кончик фотогруши в полость за байонетным креплением.
- Держите камеру передней стороной вниз для предотвращения повторного оседания пыли в камере. Быстро завершите чистку.
- При помощи фотогруши очистите также заднюю сторону зеркала.

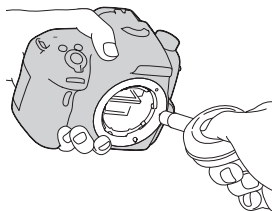

5 Закончив очистку, пальцем опустите зеркало вниз до щелчка.

- Нажмите пальцем на рамку зеркала и опустите его вниз. Следите за тем, чтобы не коснуться поверхности зеркала.
- Опустите зеркало до его надежной фиксации.



6 Установите объектив и выключите фотоаппарат.

- Перед установкой объектива убедитесь, что зеркало надежно закреплено в опущенном положении.

Примечания

- По окончании очистки, перед установкой объектива убедитесь, что зеркало надежно закреплено в опущенном положении. В противном случае объектив может быть поцарапан или возникнут другие неполадки. Кроме этого, если зеркало не закреплено, во время съемки не работает функция автофокуса.
- Съемка невозможна, пока поднято зеркало.

Устранение неисправностей

Если в фотоаппарате имеется неисправность, попробуйте выполнить следующие действия по ее устранению. Проверьте пункты, указанные на стр. 215 – 226. Обратитесь к своему дилеру Sony или в местный авторизованный сервисный центр Sony.

❶ Выполните следующие действия.

❷ Извлеките батарейный блок, подождите 1 минуту, снова установите батарейный блок и включите питание.

❸ Выполните сброс настроек (стр. 195).

❹ Обратитесь к своему дилеру Sony или в местный авторизованный сервисный центр Sony.

Батарейный блок и питание

Не удается установить батарейный блок.

- Вставляя батарейный блок, используйте край батарейного блока для нажатия рычага фиксатора (стр. 25).
- Разрешается использование только батарейного блока NP-FM500H. Убедитесь, что используется батарейного блока NP-FM500H.

Неправильная индикация оставшегося заряда батареи, или индикатор показывает достаточный заряд батареи, но заряд быстро истощается. Не удается включить фотоаппарат.

- Данное явление происходит, когда фотоаппарат используется в месте с чрезмерно высокой или чрезмерно низкой температурой (стр. 230).
- Батарейный блок разрядился. Установите заряженный батарейный блок (стр. 23).

- Батарейный блок вышел из строя (стр. 244). Замените его на новый.
- Правильно установите батарейный блок (стр. 25).

Питание внезапно отключается.

- Если с фотоаппаратом не выполняется никаких операций в течение определенного периода времени, фотоаппарат переходит в режим экономии питания и будет практически отключен. Для отмены режима экономии питания выполните какое-либо действие с фотоаппаратом, например нажмите кнопку затвора наполовину (стр. 188).

Во время зарядки батарейного блока индикатор CHARGE мигает.

- Разрешается использование только батарейного блока NP-FM500H. Убедитесь, что используется батарейного блока NP-FM500H.
- Если производится зарядка батареи, которая долгое время не использовалась, индикатор CHARGE может мигать.
- Есть 2 режима мигания индикатора CHARGE: быстрый (с интервалом прибл. 0,15 сек) и медленный (с интервалом прибл. 1,5 сек). Если индикатор мигает быстро, извлеките батарейный блок и снова надежно установите его. Если индикатор CHARGE по-прежнему мигает быстро, это указывает на неисправность батарейного блока. Медленное мигание свидетельствует о том, что процесс зарядки остановлен из-за того, что температура окружающей среды находится за пределами диапазона, предназначенного для зарядки батарейного блока. Когда температура окружающей среды вернется к приемлемым значениям, зарядка возобновится и индикатор CHARGE будет светиться.
Заряжайте батарейный блок при соответствующей температуре от 10 °C до 30 °C.

Фотосъемка

При включении питания в режиме видоискателя на ЖК-мониторе ничего не отображается.

- Если с фотоаппаратом не выполняется никаких операций в течение определенного периода времени, фотоаппарат переходит в режим экономии питания и будет практически отключен. Для отмены режима экономии питания выполните какое-либо действие с фотоаппаратом, например нажмите кнопку затвора наполовину (стр. 188).

Изображение в видоискателе недостаточно четкое.

- Выполните соответствующую настройку с помощью диска диоптрийной коррекции (стр. 34).

В видоискателе отсутствует изображение.

- [Настр. FINDER/LCD] установлен на [Ручной]. Нажмите кнопку FINDER/LCD (стр. 188).
- Расположите ваш глаз немного ближе к видоискателю.

Затвор не спускается.

- Используется карта памяти с переключателем защиты от записи, установленным в положение LOCK. Установите переключатель в положение записи.
- Проверьте свободную емкость карты памяти.
- Запись изображений невозможна во время зарядки встроенной вспышки (стр. 47, 142).
- В режиме автоматической фокусировки затвор не спускается, если объект находится не в фокусе.
- Неправильно установлен объектив. Правильно установите объектив (стр. 28).
- Если фотоаппарат присоединяется к другому устройству, такому как астрономический телескоп, установите параметр [Спуск б/объектива] на [Вкл] (стр. 184).
- Возможно, объект требует специальной фокусировки (стр. 123). Используйте функцию блокировки фокуса или ручной фокусировки (стр. 124, 128).

Запись занимает длительное время.

- Активирована функция шумоподавления (стр. 182). Это не является неисправностью.
- Выполняется съемка в режиме RAW (стр. 180). Поскольку файл данных RAW большой, съемка в режиме RAW может длиться дольше.
- Выполняется обработка изображения в режиме “Авто HDR” (стр. 147).

Одно и то же изображение снято несколько раз.

- Режим протяжки установлен на [Непрерыв. Съемка] или [Брек.: Непрер.]. Установите его на [Покадров. Съемка] (стр. 51, 160).
- Режим экспозиции установлен на “Непрерывную съемку с приоритетом АЭ” (стр. 46, 103).
- Режим экспозиции установлен на AUTO+, а параметр [Извл. изобр. Auto+] имеет значение [Выкл] (стр. 97).

Изображение не сфокусировано.

- Объект находится слишком близко. Выясните величину минимального фокусного расстояния объектива.
- Съемка выполняется в режиме ручной фокусировки, установите рычаг режима фокусировки на AF (автофокусировка) (стр. 121).
- Если объектив имеет переключатель режима фокусировки, установите его в положение AF.
- Недостаточное общее освещение.

Функция Eye-Start AF не работает.

- Установите параметр [Eye-Start AF] на [Вкл] (стр. 88).
- Нажмите кнопку затвора наполовину.

Вспышка не работает.

- Режим вспышки установлен на [Автовспышка]. Если вы хотите убедиться, что вспышка срабатывает нормально, установите режим вспышки на [Запол. вспыш.] (стр. 47, 142).

Вспышка перезаряжается слишком долго.

- Вспышка сработала несколько раз за короткий период времени. Если вспышка сработала несколько раз, то во избежание перегрева фотокамеры процесс перезарядки может занять больше времени, чем обычно.

Изображение, снятое со вспышкой, слишком темное.

- Если объект находится вне диапазона действия вспышки (расстояние, на которое распространяется свет вспышки), изображение будет темным, поскольку свет вспышки не достигает объекта. При изменении чувствительности по ISO диапазон вспышки также будет изменен. Посмотрите диапазон вспышки в разделе “Технические характеристики”.

Дата и время записываются неправильно.

- Установите правильные дату и время (стр. 31).
- Часовой пояс, заданный параметром [Часовой пояс], отличается от фактического. Повторите установку параметра [Часовой пояс] (стр. 31).

При нажатии кнопки затвора наполовину мигает индикация диафрагмы и (или) выдержки.

- Если объект слишком яркий или темный, то он находится за пределами возможностей фотоаппарата. Измените настройки фотоаппарата.

Изображение имеет беловатый цвет (засветка).**На изображении появляется размытость (двоение изображения).**

- Фотоснимок был снят при сильном источнике света, и через объектив прошел излишний свет. Установите светозащитную линзу объектива.

Углы фотоснимка слишком темные.

- Если используется какой-либо фильтр или светозащитная бленда, снимите их и попробуйте выполнить съемку еще раз. В зависимости от толщины фильтра и в результате неправильного крепления светозащитной бленды, на фотоснимке могут частично появиться фильтр или светозащитная бленда. Оптические свойства некоторых объективов могут привести к тому, что периферийные участки фотоснимков окажутся слишком темными (недостаточное освещение). Вы можете компенсировать это феномен при помощи [Корр. об.: Затенение] (стр. 189).

Глаза людей на снимке выглядят красными.

- Включите функцию уменьшения эффекта красных глаз (стр. 65).
- Подойдите ближе к объекту и выполните съемку объекта со вспышкой в пределах диапазона действия вспышки. Посмотрите диапазон вспышки в разделе “Технические характеристики”.

На ЖК-мониторе появляются и остаются точки.

- Это не является неисправностью. Эти точки не записываются (стр. 10).

Размытое изображение.

- Фотоснимок был сделан в темном месте без вспышки, что привело к дрожанию фотоаппарата. Рекомендуется использование штатива или вспышки (стр. 47, 96, 142).

На ЖК-мониторе или в видоискателе мигает шкала EV ◀ ▶.

- Объект слишком яркий или слишком темный для диапазона экспозамера фотоаппарата.

Просмотр фотоснимков

Фотоаппарат не воспроизводит изображения.

- Имя папки или файла было изменено на компьютере (стр. 200).
- Если файл изображения был обработан на компьютере или если файл изображения был записан при помощи модели, отличной от модели используемого фотоаппарата, воспроизведение на этом фотоаппарате не гарантируется.
- Для воспроизведения изображений, сохраненных на компьютере при помощи фотоаппарата, воспользуйтесь программой “PMB”.
- Фотоаппарат находится в режиме USB. Отмените USB-соединение (стр. 204).

Удаление изображений

Фотоаппарат не удаляет изображение.

- Отмените защиту (стр. 171).

Изображение удалено по ошибке.

- Восстановление удаленного изображения невозможно. Рекомендуется защищать изображения, которые не подлежат удалению (стр. 171).

GPS (только SLT-A65V)

Фотоаппарат не принимает сигнал GPS.

- Установите параметр [GPS Вкл/Выкл] на [Вкл] (стр. 177).
- Возможно, фотоаппарат не может принять радиосигналы от спутников GPS из-за наличия препятствий.
- Для правильной триангуляции данных о местоположении выйдите с фотоаппаратом на открытое место и повторно включите фотоаппарат.

Большая погрешность данных о местоположении.

- В зависимости от окружающих зданий, мощности сигнала GPS и т.д., погрешность может составлять до нескольких сотен метров.

Триангуляция длится долго, несмотря на наличие вспомогательных данных GPS.

- [Настр. даты/врем.] не установлен или заданное время значительно смещено. Установите правильные дату и время (стр. 31).
- Срок действия вспомогательных данных истек. Обновите вспомогательные данные GPS (стр. 178).
- Поскольку расположение спутников GPS постоянно изменяется, в зависимости от места и времени использования фотоаппарата определение координат может длиться дольше, или приемник не сможет вообще определить координаты.
- “GPS” - это система определения географических координат путем триангуляции радиосигналов от спутников GPS. Избегайте мест, куда радиосигналы не проходят или где они отражаются, например в окружении зданий или деревьев и т.д. Пользуйтесь фотоаппаратом на открытой местности.

Данные о местоположении не записываются.

- Для импорта в компьютер видеозаписей с данными GPS о местоположении пользуйтесь программой “PMB”.

Компьютеры

Неизвестно, совместима ли операционная система компьютера с фотоаппаратом.

- См. раздел “Использование компьютера” (стр. 73).

Компьютер не распознает фотоаппарат.

- Убедитесь, что фотоаппарат включен.
- Если уровень заряда батареи низкий, установите заряженный батарейный блок (стр. 23) или используйте адаптер переменного тока (продается отдельно).
- Используйте кабель USB (прилагается) (стр. 201).
- Отсоедините кабель USB и плотно подсоедините его еще раз.
- Отсоедините от USB-разъемов компьютера все оборудование, кроме фотоаппарата, клавиатуры и мыши.
- Подключите камеру непосредственно к компьютеру, а не через USB-концентратор или другие устройства (стр. 201).

Изображения не копируются.

- Правильно выполните USB-соединение фотоаппарата с компьютером (стр. 201).
- Выполните предписанную процедуру копирования для используемой операционной системы (стр. 202).
- Изображения, записанные в процессе съемки на карту памяти, отформатированную на компьютере, возможно, не удастся скопировать в компьютер. Выполняйте съемку, используя карту памяти, отформатированную фотоаппаратом (стр. 190).

Изображение не воспроизводится на компьютере.

- Если вы пользуетесь программой “PMB”, см. “Справка PMB”.
- Обратитесь к изготовителю компьютера или программного обеспечения.

Программа “PMB” не запускается автоматически после установления USB-соединения.

- Выполните USB-соединение после включения компьютера (стр. 201).

Карта памяти

Карта памяти не устанавливается в фотоаппарат.

- Неверная ориентация карты памяти. Вставляйте карту в правильном направлении (стр. 25).

Невозможно выполнить запись на карту памяти.

- Карта памяти заполнена. Удалите ненужные изображения (стр. 40, 172).
- Установлена непригодная для использования карта памяти (стр. 27, 240).

Карта памяти отформатирована по ошибке.

- При форматировании удаляются все данные с карты памяти. Их восстановление невозможно.

Печать

Невозможно напечатать изображения.

- Снимки в формате RAW напечатать нельзя. Чтобы напечатать изображения в формате RAW, сначала преобразуйте их в формат JPEG при помощи программы “Image Data Converter”, находящейся на прилагаемом компакт-диске.

Цвет изображения выглядит странно.

- При печати изображений, записанных в режиме Adobe RGB, на принтерах sRGB, не совместимых с Adobe RGB (DCF2.0/Exif2.21), изображения печатаются с более низким уровнем интенсивности цвета (стр. 183).

При печати обрезаются края изображений.

- В зависимости от принтера, могут обрезаться левый, правый, верхний или нижний края. Обычно боковая сторона изображения обрезается при печати изображения, снятого в формате [16:9].
- Если вы печатаете на своем принтере, отмените установки обрезки или печати без полей. Обратитесь к изготовителю принтера, чтобы узнать, имеет ли принтер данные функции.
- Если вы печатаете в ателье, спросите, можно ли распечатать изображения без обрезки обоих краев.

На изображениях не печатается дата.

- С помощью программы “PMB” можно напечатать изображения с датой (стр. 77).
- Данный фотоаппарат не имеет функции наложения даты на изображения. Тем не менее, так как изображения, снятые данным фотоаппаратом, содержат информацию о дате съемки, можно напечатать изображения с наложенной на них датой, если принтер или программа распознает информацию в формате Exif. По вопросу совместимости с данными Exif обратитесь к изготовителю принтера или ПО.
- Если снимки печатаются в ателье, то по вашей просьбе изображения могут быть напечатаны с датой.

Прочее

Объектив запотел.

- Произошла конденсация влаги. Выключите камеру и оставьте ее примерно на 1 час перед использованием (стр. 230).

После включения фотоаппарата появилось сообщение “Выбор Часового пояса/Даты/Времени.”.

- Фотоаппарат без батарейного блока или с почти разряженной батареей некоторое время не использовался. Зарядите батарейный блок и снова установите дату (стр. 31, 231). Если установка даты теряется при каждой зарядке батарейного блока, обратитесь за консультацией к своему дилеру Sony или в местный авторизованный сервисный центр Sony.

Количество доступных для записи изображений не уменьшается или уменьшается на 2 за один раз.

- При съемке с использованием формата JPEG степень сжатия и размер изображения после сжатия зависят от изображения (стр. 180).

Настройка сбрасывается без выполнения операции сброса.

- Батарейный блок был извлечен при выключателе питания в положении ON. При извлечении батарейного блока убедитесь, что фотоаппарат выключен и индикатор доступа не светится (стр. 20, 25).

Фотоаппарат работает неправильно.

- Выключите фотоаппарат. Извлеките и вставьте снова батарейный блок. Если камера нагрелась, извлеките батарейный блок и дайте ему остыть перед попыткой выполнения этой корректирующей процедуры.

- Отсоедините вилку питания, если используется адаптер переменного тока (продается отдельно). Подключите штепсель питания и снова включите фотоаппарат. Если после этого фотоаппарат все равно не работает, обратитесь за консультацией к своему дилеру Sony или в местный авторизованный сервисный центр Sony.

**отображается на экране.**

- Функция SteadyShot не работает. Можно продолжать съемку, но функция SteadyShot не будет работать. Выключите и включите фотоаппарат. Если шкала SteadyShot продолжает показываться, обратитесь к вашему дилеру Sony или в местный авторизованный сервисный центр Sony.

На экране отображается "--E--".

- Извлеките и снова установите карту памяти. Если сообщение не исчезает, отформатируйте карту памяти.

Предупреждающие сообщения

При появлении следующих сообщений выполните приведенные ниже инструкции.

Выбор Часового пояса/Даты/Времени.

- Установите регион, дату и время. Если фотоаппарат не использовался в течение длительного времени, зарядите его встроенный аккумулятор (стр. 31, 231).

Недостаточно питания.

- Предпринималась попытка выполнить операцию [Режим очистки] при недостаточном уровне заряда батареи. Зарядите батарейный блок или используйте адаптер переменного тока (продается отдельно).

Работа с картой памяти невозможна. Форматировать?

- Карта памяти отформатирована на компьютере и формат файла был изменен. Выберите [Ввод], затем отформатируйте карту памяти. Эту карту памяти

можно использовать снова, но все ранее записанные на ней данные будут удалены. Процесс форматирования занимает некоторое время. Если это сообщение появляется снова, замените карту памяти.

Ошибка карты памяти

- Установлена несовместимая карта памяти или форматирование не выполнено.

Повторно вставьте карту памяти.

- Установленную карту памяти невозможно использовать с фотоаппаратом.
- Карта памяти повреждена.
- Загрязнены контакты карты памяти.

Карта памяти заблокирована.

- Используется карта памяти с переключателем защиты от записи, установленным в положение LOCK. Установите переключатель в положение записи.

Обработка...

- Процесс шумоподавления при длительной выдержке или высоком значении ISO длится столько, сколько затвор оставался открытым. Пока выполняется шумоподавление, дальнейшая съемка невозможна.

Невозможно отобразить.

- Фотоснимки, записанные с помощью других фотоаппаратов или измененные с помощью компьютера, могут не отображаться.

Проверьте крепл. объектива. Используйте несовм. объект. можно разрешить в меню польз. установок.

- Объектив установлен неправильно или не установлен.
- Если фотоаппарат присоединяется к астрономическому телескопу или подобному устройству, установите параметр [Спуск б/объектива] на [Вкл].

Невозможно напечатать.

- Предпринималась попытка пометить файлы RAW меткой DPOF.

Камера перегрелась. Позвольте камере остыть.

- Фотоаппарат нагрелся в результате непрерывной съемки. Отключите питание. Дайте фотоаппарату остыть и дождитесь, когда он будет снова готов к съемке.



- Температура внутри фотоаппарата увеличилась до неприемлемого уровня вследствие продолжительного записывания. Остановите процесс записи.

Выполнение записи в этом формате видеосъемки невозможно.

- Установите параметр [Формат файла] на [MP4].



- Количество изображений превысило предельное значение для функции управления данными в файле базы данных камеры.



- Невозможна регистрация в файле базы данных. Импортируйте все изображения в компьютер при помощи программы “РМВ” и восстановите карту памяти.

Ошибка фотоаппарата Системная ошибка

- Отключите питание, извлеките батарейный блок, затем повторно вставьте его. Если это сообщение появляется часто, обратитесь за консультацией к своему дилеру Sony или в местный уполномоченный сервисный центр Sony.

Ошибка файла базы изображений. Восстановить?

- Вы не можете записывать или воспроизводить фильмы AVCHD View из-за повреждения файла базы данных изображений. Для восстановления данных следуйте инструкциям на экране.

Невозможно увеличить. Невозможно повернуть кадр.

- Изображения, записанные на других камерах, могут не увеличиваться или не поворачиваться.

Создание дополнительных папок невозможно.

- На карте памяти есть папка с именем, начинающимся с “999”. В этом случае создание других папок невозможно.

Меры предосторожности

Не используйте и не храните фотоаппарат в следующих местах

- В чрезмерно жарком, сухом или влажном месте
В таких местах, как, например, в автомобиле, припаркованном под прямыми солнечными лучами, корпус камеры может деформироваться, что может привести к неисправности.
- Под прямыми лучами солнца или вблизи нагревательного прибора
Корпус камеры может обесцветиться или деформироваться, и это может привести к неисправности.
- В месте, подверженном качающейся вибрации
- Вблизи источников сильного магнитного поля
- В местах с повышенным содержанием песка или пыли
Будьте осторожны, не допускайте попадания песка или пыли в камеру. Это может привести к неисправности фотоаппарата, и в некоторых случаях эта неисправность не может быть устранена.

- Влажные места
Это может привести к образованию плесени на объективе.

О хранении

Не забудьте надеть переднюю крышку объектива или крышку корпуса, когда камера не используется.

Прикрепляя крышку байонета, удалите всю пыль с крышки перед установкой ее на фотоаппарат. Приобретая комплект объектива DT 18-55 мм F3,5-5,6 SAM, купите также заднюю крышка объектива ALC-R55.

О температурах эксплуатации

Фотоаппарат предназначен для эксплуатации при температуре от 0 °C до 40 °C. Съемка в чрезмерно холодных или жарких местах, где температура выходит за этот диапазон, не рекомендуется.

О конденсации влаги

При быстром перемещении фотоаппарата из холодного места в теплое внутри или снаружи фотоаппарата может конденсироваться влага. Подобная конденсация влаги может привести к неисправности фотоаппарата.

Как предотвратить конденсацию влаги

Если камера перемещается из холодного места в теплое помещение, положите ее в пластиковый пакет и дайте ей возможность адаптироваться к новым условиям около 1 часа или более.

Действия при конденсации влаги

Выключите фотоаппарат и подождите около часа, пока влага не испарится. Учтите, что попытка выполнить съемку, когда внутри объектива остается влага, приводит к записи некачественных изображений.

О встроенном аккумуляторе

Данный фотоаппарат имеет встроенный аккумулятор, предназначенный для сохранения даты, времени и других установок независимо от того, включено или выключено питание, заряжен батарейный блок или нет.

Этот аккумулятор постоянно заряжается в течение всего времени использования фотоаппарата. Если же фотоаппарат используется только в короткие промежутки времени, аккумулятор постепенно разряжается, и, если фотоаппарат не используется

примерно в течение 3 месяцев, аккумулятор полностью разрядится. В этом случае перед эксплуатацией фотоаппарата не забудьте зарядить этот аккумулятор.

Вместе с тем, даже если аккумулятор не заряжен, можно пользоваться фотоаппаратом до тех пор, пока не понадобится записать дату и время. Если при каждой зарядке батареи настройки фотоаппарата сбрасываются на значения по умолчанию, возможно, истек срок службы встроенного аккумулятора. Обратитесь к своему дилеру Sony или в местный авторизованный сервисный центр Sony.

Способ зарядки встроенного аккумулятора

Вставьте заряженный батарейный блок в камеру или подключите камеру к сетевой розетке при помощи адаптера переменного тока (продается отдельно), и оставьте камеру на 24 часа или более с выключенным питанием.

Об использовании объективов и принадлежностей

Рекомендуется использовать объективы/принадлежности* компании Sony, рассчитанные на соответствие характеристикам камеры. Использование изделий других производителей может привести к невозможности использования всех возможностей камеры или приведет к поломке или неисправности камеры.

* Включая изделия Kodica Minolta.

О картах памяти

Не прикрепляйте этикетки и др. на карту памяти или на адаптер карты. Это может привести к неисправности.

О записи/воспроизведении

• При первом использовании карты памяти с фотоаппаратом для стабильной работы карты памяти рекомендуется перед съемкой отформатировать карту при помощи фотоаппарата. Учтите, что форматирование безвозвратно удаляет все данные с карты памяти, и их восстановление невозможно. Сохраните ценные данные в компьютере и т.д.

- В результате многократной записи и удаления изображений данные на карте памяти могут стать фрагментированными. Дальнейшее сохранение или запись видео может быть невозможным. В подобных случаях сохраните изображения в компьютере или другом устройстве и отформатируйте карту памяти (стр. 190).
- Перед съемкой событий, происходящих только один раз, выполните пробную съемку, чтобы убедиться в правильной работе фотоаппарата.
- Данный фотоаппарат не является пыле-, влагозащищенным и водонепроницаемым.
- Не смотрите на солнце или источник сильного света через снятый объектив или видоискатель. Это может вызвать непоправимое поражение глаз. Или может привести к неисправности фотоаппарата.
- Не используйте фотоаппарат вблизи генераторов сильных радиоволн или источников излучения. Фотоаппарат может не выполнить запись или воспроизведение надлежащим образом.

- Использование фотоаппарата в местах с повышенным содержанием песка или пыли может привести к неисправности.
- Если произойдет конденсация влаги, удалите ее перед использованием фотоаппарата (стр. 231).
- Не трясите фотоаппарат и не стучите по нему. Помимо неисправности и невозможности выполнять запись изображений, это может привести к непригодности носителя информации или стать причиной искажения, повреждения или потери данных.
- Перед использованием почистите поверхность вспышки мягкой тканью или чем-либо подобным. Выделение тепла от вспышки может привести к тому, что грязь на поверхности вспышки может дымить или сгорать.
- Храните фотоаппарат, прилагаемые принадлежности и т.п. в недоступном для детей месте. Они могут проглотить карту памяти и т.п. В случае возникновения подобной проблемы, немедленно обратитесь к врачу.

Использование камеры заграницей — источники питания

Вы можете использовать вашу камеру, зарядное устройство и адаптер переменного тока AC-PW10AM (продается отдельно) в любой стране или регионе, где имеются источники переменного тока 100 В – 240 В, 50/60 Гц.

Примечание

- Не используйте электронный трансформатор (дорожный преобразователь тока), так как это может привести к неисправности.

О системах цветного телевидения

Для просмотра на телевизоре фотоснимков телевизор и фотоаппарат должны использовать одинаковую систему цветного телевидения.

Система NTSC (1080 60i)

Багамские острова, Боливия, Венесуэла, Канада, Колумбия, Корея, Мексика, Перу, Суринам, США, Тайвань, Филиппины, Центральная Америка, Чили, Эквадор, Ямайка, Япония и т.д.

Система PAL (1080 50i)

Австралия, Австрия, Бельгия, Венгрия, Вьетнам, Германия, Голландия, Гонконг, Дания, Индонезия, Испания, Италия, Китай, Кувейт, Малайзия, Новая Зеландия, Норвегия, Польша, Португалия, Румыния, Сингапур, Словацкая Республика, Соединенное Королевство, Таиланд, Турция, Финляндия, Хорватия, Чешская Республика, Швейцария, Швеция и т.д.

Система PAL-M (1080 50i)

Бразилия

Система PAL-N (1080 50i)

Аргентина, Парагвай, Уругвай

Система SECAM (1080 50i)

Болгария, Гвиана, Греция, Ирак, Иран, Монако, Россия, Украина, Франция и т.д.

Формат AVCHD

AVCHD — это формат высокой четкости для цифровых фотоаппаратов, используемый для записи сигнала высокой четкости (HD) в режимах 1080i^{*1} или 720p^{*2} при помощи эффективной технологии сжатия данных. Для сжатия видеоданных применяется технология MPEG-4 AVC/H.264, а для сжатия аудиоданных — система Dolby Digital или Linear PCM.

Формат MPEG-4 AVC/H.264 способен сжимать изображения с большей эффективностью, чем обычный формат сжатия изображений. Формат MPEG-4 AVC/H.264 позволяет записывать видеосигнал высокой четкости, производимый цифровой видеокамерой, на 8-см диски DVD, жесткие диски, флеш-память, карты памяти и т.д.

Запись и воспроизведение при помощи фотоаппарата

Используя формат AVCHD, фотоаппарат выполняет запись указанных далее изображений высокой четкости (HD).

Видеосигнал^{*3}:

1080 60i-совместимое устройство

MPEG-4 AVC/H.264
1920 × 1080/60i,
1920 × 1080/60p,
1920 × 1080/24p

1080 50i-совместимое устройство

MPEG-4 AVC/H.264
1920 × 1080/50i,
1920 × 1080/50p,
1920 × 1080/25p

Аудиосигнал: Dolby Digital 2ch
Носитель данных: карта памяти

*1 Режим 1080i

Режим высокой четкости, использующий 1080 эффективных строк развертки и чересстрочную развертку.

*2 Режим 720p

Режим высокой четкости, использующий 720 эффективных строк развертки и прогрессивную развертку.

*3 Данные, записанные в других форматах AVCHD, кроме указанных выше, не воспроизводятся на фотоаппарате.

GPS (только SLT-A65V)

Данная система позволяет точно определить положение на земной поверхности. Спутники GPS обращаются на 6 орбитах на высоте 20000 км над землей. Система GPS состоит из 24 или большего числа спутников GPS. Приемник GPS принимает радиосигналы от спутников и вычисляет текущее положение приемника, исходя из орбитальной информации (альманах), времени прохождения сигнала и т.д. Процесс определения координат называется “триангуляцией”. Приемник GPS может определить широту и долготу места, принимая сигналы от 3 или более спутников.

- Поскольку расположение спутников GPS постоянно изменяется, в зависимости от места и времени использования фотоаппарата определение координат может длиться дольше, или приемник не сможет вообще определить координаты.

- “GPS” - это система определения географических координат путем триангуляции радиосигналов от спутников GPS. Избегайте мест, куда радиосигналы не проходят или где они отражаются, например в окружении зданий или деревьев и т.д. Пользуйтесь фотоаппаратом на открытой местности.
- В следующих местах или ситуациях, когда сигналы от спутников GPS не достигают фотоаппарата, запись информации о местоположении может оказаться невозможной.
 - В туннелях, в помещении или в местах, затененных зданиями.
 - Между высокими зданиями или на узких улицах, окруженных домами.
 - В подземных помещениях, среди густых деревьев, под мостами, а также вблизи источников электромагнитного излучения, например около высоковольтных линий.
 - Рядом с устройствами, излучающими радиосигналы такой же частоты, что и фотоаппарат: то есть рядом с 1,5 ГГц мобильными телефонами и т.д.

Об ошибках триангуляции

- Если сразу после включения фотоаппарат перемещается в другое место, ему может потребоваться больше времени для начала триангуляции по сравнению с тем, если бы он оставался на одном месте.
- Ошибки, вызванные расположением спутников GPS
Камера автоматически выполняет триангуляцию текущего положения, если она принимает радиосигналы от 3 или более спутников GPS. Ошибка триангуляции, допускаемая спутниками GPS, составляет приблизительно 30 м. В зависимости от обстановки, ошибка триангуляции может быть больше. В таких случаях фактическое местоположение может не совпадать с положением на карте по данным системы GPS. Вместе с тем, спутники GPS контролируются Министерством обороны США, и степень точности может быть изменена преднамеренно.

- Ошибки процесса триангуляции
Во время триангуляции камера получает данные о местоположении примерно через каждые 15 секунд. Существует небольшая разница по времени между приемом данных о местоположении и записью этих данных в файл изображения, поэтому фактическое место съемки может не соответствовать положению на карте по информации GPS.

Ограничения на использование GPS на борту самолета

Во время взлета и посадки самолета отключите фотоаппарат, как о том будет сказано по бортовой громкоговорящей связи.

Другие ограничения

Пользуйтесь функцией GPS с учетом обстановки и согласно местным правилам.

О системе географических координат

Используется система географических координат “WGS-84”.

Съемка 3D-изображений

Примечания о съемке

- [Панорам. 3D-обзор] не пригодна для съемки:
 - подвижных объектов;
 - объектов, находящихся очень близко от фотоаппарата;
 - объектов, содержащих повторяющиеся элементы, такие как облицовочная плитка, а также малоконтрастных объектов, таких как небо, песчаный пляж или лужайка;
- Запись в режиме [Панорам. 3D-обзор] может прерваться в следующих случаях:
 - в процессе съемки панорамы фотоаппарат движется слишком быстро или слишком медленно;
 - значительное дрожание фотоаппарата.
- Если вы не успели выполнить съемку панорамы всей сцены за отведенное время, на скомпонованном изображении появится черная область. В этом случае, для записи полного панорамного изображения перемещайте фотоаппарат быстрее.
- Так как панорама создается из нескольких изображений, переходные зоны могут выглядеть нечетко.

- При слабом освещении изображения могут получиться размытыми.
- Если сцена освещена мерцающими источниками света, такими как флуоресцентные лампы, изображения могут не записаться должным образом.
- Съемка будет неудачной, если область съемки 3D-панорамы и область, в которой определены фокус и экспозиция в режиме блокировки АЭ/АФ, значительно отличаются яркостью, цветом и фокусировкой. В этом случае измените область блокировки и повторите съемку.
- Доступно только горизонтальное направление съемки.
- Подробнее о процедуре съемки 3D-изображений см. стр. 45.

Примечание о воспроизведении 3D-изображений

При воспроизведении 3D-изображений на ЖК-мониторе фотоаппарата или на телевизоре, несовместимом с 3D, изображения воспроизводятся без эффекта 3D.

Примечания о файлах 3D-изображений

- 3D-изображение создается путем комбинации файлов в форматах JPEG и MPO. Если один из этих файлов удален из компьютера, возможно, не удастся правильно воспроизвести 3D-изображение.
- Подробнее о процедуре просмотра 3D-изображений см. стр. 169 и 174.

Карта памяти

Примечания, относящиеся к использованию карт памяти

- Не ударяйте, не сгибайте и не роняйте карту памяти.
- Не используйте и не храните карту памяти в следующих условиях.
 - В местах с высокой температурой, таких как нагретый салон автомобиля, находящегося на стоянке под прямыми солнечными лучами.
 - В местах, подверженных воздействию прямых солнечных лучей.
 - Во влажных местах или местах с наличием коррозионных веществ.
- Сразу после длительного использования карта памяти может быть горячей. Будьте осторожны при обращении с ней.
- Если индикатор доступа светится, не извлекайте карту памяти, не вынимайте батарейный блок и не выключайте питание. Данные могут быть повреждены.
- Данные могут быть повреждены при размещении карты рядом с сильно намагниченными предметами или при ее использовании в среде с электрическими помехами или статическим электричеством.
- Рекомендуется сделать резервную копию данных карты памяти, например на жестком диске компьютера.
- При переноске или хранении карты памяти используйте прилагаемый к ней футляр.
- Не подвергайте карту памяти воздействию воды.
- Не прикасайтесь к контактам карты памяти рукой или металлическим предметом.
- Если переключатель защиты от записи на карте памяти установлен в положение LOCK, то выполнение таких действий, как запись или удаление изображений, невозможно.
- Функционирование карт памяти, отформатированных на компьютере, с данным фотоаппаратом не гарантируется. Обязательно форматируйте карту памяти при помощи фотоаппарата.
- Скорости чтения/записи данных зависят от сочетания используемых карт памяти и оборудования.
- Делая надписи на участке для надписей, не прикладывайте больших усилий.

- Не прикрепляйте этикетки непосредственно на карты памяти.
- Не разбирайте карты памяти и не изменяйте их конструкцию.
- Не оставляйте карты памяти в местах, доступных для маленьких детей. Они могут случайно проглотить их.

Примечания, относящиеся к используемым с камерой картам памяти “Memory Stick”

Ниже указаны типы карт “Memory Stick”, которые можно использовать с данной камерой. Вместе с тем правильная работа всех функций карты “Memory Stick PRO Duo” не гарантируется.

“Memory Stick PRO Duo”^{*1*}^{*2*}^{*3} “Memory Stick PRO-HG Duo”^{*1*}^{*2}

Можно использовать с вашей камерой



“Memory Stick Duo”

Нельзя использовать с вашей камерой



“Memory Stick” и “Memory Stick PRO”

Нельзя использовать с вашей камерой



*1 Имеет функцию MagicGate. MagicGate - это технология защиты авторского права, использующая технологию шифрования. На этом фотоаппарате нельзя выполнить запись или воспроизведение данных, для которых необходимы функции MagicGate.

*2 Поддерживает высокоскоростную передачу данных по параллельному интерфейсу.

*3 Для записи видео на “Memory Stick PRO Duo” можно использовать только карты с маркировкой Mark2.

Примечания по использованию “Memory Stick Micro” (продается отдельно)

- Данная камера совместима с “Memory Stick Micro” (“M2”). “M2” является сокращением “Memory Stick Micro”.
- Чтобы использовать карту “Memory Stick Micro” с камерой обязательно установите “Memory Stick Micro” в адаптер “M2” размера Duo. Если карта “Memory Stick Micro” установлена в камеру без адаптера “M2” размера Duo, то ее, возможно, не удастся извлечь из камеры.
- Не оставляйте карты “Memory Stick Micro” в местах, доступных для маленьких детей. Они могут случайно проглотить их.

Батарейный блок/Зарядное устройство

- Время зарядки зависит от оставшегося заряда батарейного блока или условий зарядки.
- Рекомендуется заряжать батарейный блок при температуре окружающей среды от 10 °C до 30 °C. Вне указанного диапазона температур эффективная зарядка батарейного блока не гарантируется.
- Подключите зарядное устройство к ближайшей стенной розетке.
- Не заряжайте батарейный блок сразу после предыдущего заряжения или после того, как заряженный блок некоторое время не использовался. Это может ухудшить рабочие характеристики батарейного блока.
- Не заряжайте в зарядном устройстве (прилагается) никакие другие батарейные блоки, кроме батарейного блока “InfoLITHIUM” серии M. При попытке зарядить батареи, отличные от указанного типа, они могут протечь, перегреться или взорваться, что связано с риском поражения

электрическим током и получения ожогов.

- Мигание индикатора CHARGE может указывать на сбой работы батарейного блока или на то, что был установлен батарейный блок, отличный от указанного типа. Убедитесь, что батарейный блок соответствует указанному типу. Если батарейный блок соответствует указанному типу, извлеките его, замените на новый или на другой батарейный блок и проверьте, работает ли зарядное устройство надлежащим образом. Если зарядное устройство работает правильно, возможен сбой работы батареи.
- Если зарядное устройство загрязнено, зарядка может быть неудачной. Очистите зарядное устройство сухой тканью и т.п.

Примечания, относящиеся к использованию батарейного блока

- Используйте только батарейный блок NP-FM500H. Имейте в виду, что батарейные блоки NP-FM55H, NP-FM50 и NP-FM30 использовать нельзя.

- При определенных обстоятельствах отображаемый уровень заряда может быть неточным.
- Не подвергайте батарейный блок воздействию воды. Батарейный блок не является водостойким.
- Не оставляйте батарейный блок в чрезмерно нагретых местах, например в салоне автомобиля или под прямыми солнечными лучами.

Эффективное использование батарейного блока

- Характеристики батареи ухудшаются в условиях низких температур. Поэтому на холоде время использования батарейного блока сокращается, а скорость непрерывной съемки уменьшается. Рекомендуется поместить батарейный блок в карман поближе к телу, чтобы он нагрелся, и вставлять его в фотоаппарат непосредственно перед началом съемки.
- Батарейный блок быстро разряжается при частом использовании вспышки или режима непрерывной съемки, а также при частом включении-выключении камеры или установки высокой яркости ЖК-монитора.

Срок службы батареи

- Срок службы батареи ограничен. Емкость батареи постепенно уменьшается по мере ее использования, а также с течением времени. Если время функционирования батареи существенно сократилось, вероятной причиной является исчерпание батарейным блоком своего ресурса. Купите новый батарейный блок.
- Срок службы батареи может быть различным в зависимости от условий ее хранения, условий работы и окружающей среды, в которой используется каждый батарейный блок.

Хранение батарейного блока

Если батарейный блок не будет использоваться длительное время, то для продления срока службы блока зарядите его, после чего один раз в год полностью разряжайте блок в фотоаппарате и храните в сухом прохладном месте.

Лицензия

Информация о лицензии

В камере установлено программное обеспечение “С Library”, “zlib” и “libjpeg”. Эти программы предоставляются на основании лицензионных соглашений с владельцами авторских прав. По требованию владельцев авторских прав на эти программы, мы обязаны уведомить вас о следующем. Прочтите следующие разделы. Прочтите файл “license3.pdf” в папке “License” на компакт-диске. Здесь вы найдете лицензии (на английском языке) программного обеспечения “С Library”, “zlib” и “libjpeg”.

**НАСТОЯЩЕЕ ИЗДЕЛИЕ
ЛИЦЕНЗИРУЕТСЯ В
РАМКАХ ПОРТФЕЛЯ
ПАТЕНТА AVC ДЛЯ
ЛИЧНОГО И
НЕКОММЕРЧЕСКОГО
ИСПОЛЬЗОВАНИЯ
ПОТРЕБИТЕЛЕМ ДЛЯ
СЛЕДУЮЩИХ ЦЕЛЕЙ:
(i) КОДИРОВАНИЕ
ВИДЕОДАНЫХ
СОГЛАСНО СТАНДАРТУ
AVC (“AVC VIDEO”)
И (ИЛИ)
(ii) ДЕКОДИРОВАНИЕ
ВИДЕОДАНЫХ В
ФОРМАТЕ AVC, КОТОРЫЕ
БЫЛИ ЗАКОДИРОВАНЫ
ПОТРЕБИТЕЛЕМ,**

**ЗАНЯТЫМ ЛИЧНОЙ И
НЕКОММЕРЧЕСКОЙ
ДЕЯТЕЛЬНОСТЬЮ, И (ИЛИ)
БЫЛИ ПОЛУЧЕНЫ ОТ
ПОСТАВЩИКА
ВИДЕОПРОДУКЦИИ,
ИМЕЮЩЕГО ЛИЦЕНЗИЮ
НА РАСПРОСТРАНЕНИЕ
ВИДЕОДАНЫХ В
ФОРМАТЕ AVC.
ДЛЯ ЛЮБЫХ ИНЫХ ЦЕЛЕЙ
НИКАКИЕ ЛИЦЕНЗИИ НЕ
ПРЕДОСТАВЛЯЮТСЯ И НЕ
ПОДРАЗУМЕВАЮТСЯ.
ДОПОЛНИТЕЛЬНУЮ
ИНФОРМАЦИЮ МОЖНО
ПОЛУЧИТЬ ОТ MPEG LA,
L.L.C.
СМ. САЙТ
HTTP://WWW.MPEGLA.COM**

О прикладных программах GNU GPL/ LGPL

В камере используется программное обеспечение, на которое распространяется действие следующих лицензий: “Универсальная общедоступная лицензия GNU” (здесь и далее именуемая “GPL”) или “Универсальная общедоступная лицензия ограниченного применения GNU” (здесь и далее именуемая “LGPL”). Настоящим уведомляем, что по условиям предоставленных лицензий GPL/LGPL вы имеете право получать доступ, изменять и распространять исходный код этих программ.

Исходный код находится в Интернете. Для его загрузки используйте следующую ссылку:
<http://www.sony.net/Products/Linux/>

Просим не обращаться к нам по вопросам, связанным с содержанием исходного кода.

Прочтите файл “license2.pdf” в папке “License” на компакт-диске. Там находятся лицензии на программы “GPL” и “LGPL” (на английском языке).

Для просмотра файла PDF необходима программа Adobe Reader. Если эта программа отсутствует на вашем компьютере, ее можно загрузить с сайта Adobe Systems:
<http://www.adobe.com/>

Указатель

ЧИСЛЕННЫЕ ЗНАЧЕНИЯ

3D 45, 103, 238

А

Авто HDR 148

Авто+ Извлеч. изобр. 97

Автовспышка 47, 142

Автоматическая
корректировка времени
при помощи GPS..... 179

Автоматическая
фокусировка 121

Автопросмотр 184

Автоспуск 161

Б

Баланс белого..... 154

Батарейный блок..... 23, 25, 243

Беспроводная вспышка 143

Беспроводной пульт
дистанционного
управления 165

Блокировка АЭ..... 137

Блокировка фокуса..... 124

Брекетинг 162

Брекетинг ББ 164

Брекетинг со вспышкой..... 162

В

Версия ПО 199

Видоискатель 188

Восстановление базы
данных изображений 192

Вспомогательные данные
GPS 178

Вспышка выкл.... 36, 47, 97, 142

Выбор папки для записи..... 191

Выбор сцены..... 44, 98

Выдержка 108

Выдержка от руки
(BULB)..... 112

Высокоскоростная
синхронизация 142

Г

Гистограмма..... 90

Д

Датчик видоискателя 17

Диафрагма..... 105

Диоптрийная коррекция..... 34

Дисплей Live View 91

Ж

ЖК-монитор 82, 92, 166

- З**
- Закат44, 98
- Запись видео.....38, 115
- Запись звука с видео120
- Заполняющая
вспышка47, 142
- Зарядка батарейного
блока23
- Защита171
- Звуковые сигналы.....70
- И**
- Имя папки191
- Индекс изображений56
- Индикатор фокусировки122
- Интеллектуальный
телеконвертер.....159
- К**
- карта памяти.....25, 240
- Качество180
- Качество изображения.....180
- Кнопка блокировки
фокуса.....67
- Кнопка предварительного
просмотра186
- Кнопка управления58
- Кнопка AEL182
- Кнопка Fn58, 61
- Компьютер73
- Конденсация влаги230
- КОНТР.ПО HDMI.....175
- Контрастность152
- Корр. об.: искажение 189
- Корр. об.: периферийное
затенение..... 189
- Корр. об.: хроматические
аберрации..... 189
- Коррекция экспозиции..... 49
- Коррекция экспозиции
вспышки 139
- Коэффициент сжатия..... 180
- М**
- Макро 44, 98
- Медленная
синхронизация..... 47, 142
- Меню 63
- Многокадровое ШП..... 146
- Мультисегментный 138
- Н**
- Наглазник..... 88
- Нажатие наполовину 37
- Настройка записи 119
- Настройка часов 31
- Настройка DPOF 208
- Насыщенность 152
- Непрерывная АФ 124
- Непрерывная съемка..... 160
- Непрерывная съемка с
приоритетом АЭ..... 46, 103
- Непрерывный брекетинг .. 162
- Непрер. съемка Auto+ 97
- Номер файла 190
- Ночная сцена 44, 98

- Ночной портрет 44, 98
- О**
- Область АФ 125
- Общее освещение 163
- Объектив 28
- Оптимизатор динамического диапазона 147
- П**
- Панорамная съемка 45, 101
- Панорамный обзор 45, 53, 101
- Пейзаж 44, 98
- Печать 208
- Печать даты 208
- Плечевой ремень 20
- Поворот 168
- Подсветка АФ 144
- Покадр. брекетинг 162
- Покадровая АФ 124
- Пользовательский баланс белого 157
- Портрет 44, 98
- Предварительный просмотр 107
- Предустановленный баланс белого 155
- Приор. выдержки 108
- Приор. диафрагмы 105
- Программное авто 104
- Программное обеспечение 75
- Просмотр изображений 39, 168
- Просмотр изображений на экране телевизора 57, 174
- Пульт дистанционного управления 20, 165
- Р**
- Размер изображения 53
- Разрешение HDMI 174
- Разъем DC IN 20
- Распознавание лиц 132
- Регистрация лица 133
- Режим АФ 124
- Режим вспышки 47, 86, 142
- Режим очистки 211
- Режим просмотра 169
- Режим протяжки 51, 160
- Режим фокусировки 124
- Режим экспомера 138
- Резкость 152
- Ручная фокусировка 128
- Ручная экспозиция 110
- С**
- Сброс настроек 195
- Сетка 184
- Синхронизация по задней шторке 47, 142
- Слайд-шоу 169
- Слежение за объектом 126
- Советы по съемке 72

- Создание диска.....79, 205
 Создать папку.....192
 Спорт.....44, 98
 Сумерки с рук.....44, 98
 Съёмка.....36
 Съёмка без объектива184
 Съёмка улыбки.....135
- Т**
 Творческий стиль152
 Точечный экспомер138
- У**
 Увеличенное
 изображение.....55
 Удалить.....40, 172
 Ум.эфф.кр.глаз65
 Уменьш. шума ветра.....120
 Уменьшение дрожания
 фотоаппарата.....95
 Управление вспышкой.....140
 Установки даты/времени31
- Ф**
 Фокусировка.....121
 Фокусировка с
 увеличением130
 Формат.....180
 Формат файла
 видеозаписей118
 Форматирование.....190
 Функ. кнопки AEL185
 Функция удаления пыли211
- Функция SteadyShot 96
- Ц**
 Цветовая температура 156
 Цветовое пространство..... 183
 Цветовой фильтр..... 156
 Центровзвешенный 138
- Ч**
 Часовой пояс..... 32
 Чувствительность ISO..... 145
- Ш**
 Шкала EV..... 111, 163
 Шумоподавление при
 высокой
 чувствительности ISO 182
 Шумоподавление при
 длительной
 экспозиции 182
- Э**
 Экономия питания..... 188
 Экран режима
 воспроизведения..... 170
 Электронный уровень 91
 Эффекта рисунка 150
- Я**
 Язык 70
 Яркость ЖКД..... 187

A-Z

Adobe RGB	183
AUTO+	43, 97
AVCHD	79, 119, 235
“BRAVIA” Sync	175
Eye-Fi.....	193
Eye-Start AF	65
GPS	177, 236
Image Data Converter	77
JPEG	180
PMB	77
PMB Launcher.....	76
RAW	180
USB-соединение.....	200