



# РУКОВОДСТВО ПОЛЬЗОВАТЕЛЯ PDP телевизор

Внимательно прочтите это руководство перед тем, как начать использовать устройство, и сохраните его на будущее.

Оборудование соответствует требованиям Технического Регламента "Ограничение использования некоторых опасных веществ в электрическом и электронном оборудовании."

PA45\*\*

PA49\*\*

PA55\*\*

PA65\*\*



P/N: MFL67099987 (12-01-REV02)

Напечатано в России.

Адрес производителя: 143160 Российская Федерация,  
Московская область, Рузский район, сельское поселение  
Дороховское, 86 км Минского шоссе, д. 9

[www.lg.com](http://www.lg.com)

- Прежде чем пользоваться устройством, внимательно прочитайте эти инструкции по технике безопасности.
- Иллюстрации в этом руководстве могут немного отличаться от вашего устройства и приведены здесь только для примера.



**⚠ ОПАСНО**

• Проиригнорировав такое предупреждение, можно получить серьезную травму. Возможен несчастный случай или смертельный исход.

**⚠ ВНИМАНИЕ**

• Проиригнорировав такое сообщение, можно получить легкую травму или повредить устройство.

**МЕРЫ ПРЕДОСТОРОЖНОСТИ ПРИ УСТАНОВКЕ УСТРОЙСТВА**

**⚠ ОПАСНО**



Держите устройство вдали от источников тепла, например электронагревателей.

- Несоблюдение этого правила может привести к поражению электрическим током, пожару, неправильной работе или деформации устройства.



Не используйте устройство в местах повышенной влажности, например в ванной комнате, или там, где оно может намокнуть.

- Иначе возможен пожар или поражение электрическим током.



При появлении запаха дыма, других запахов или необычных звуков выньте кабель питания из розетки и обратитесь в сервисный центр.

- Использование неисправного устройства может привести к поражению электрическим током или пожару.

**⚠ ВНИМАНИЕ**



Устройство должно стоять на плоской и устойчивой поверхности, откуда оно не может упасть.

- Если устройство упадет, оно может быть повреждено, а вы можете получить травму.



Защищайте устройство от прямого солнечного света.

- Иначе возможно повреждение устройства.



Не ставьте устройство в отсеки стенок и книжных шкафов.

- Вентиляция обязательна.

**МЕРЫ ЗАЩИТЫ ОТ ПОРАЖЕНИЯ ЭЛЕКТРИЧЕСКИМ ТОКОМ**

**⚠ ОПАСНО**



Убедитесь в том, что розетка, в которую вставлен кабель питания, заземлена.

- Иначе возможно поражение электрическим током или травма.



Не прикасайтесь к вилке мокрыми руками. Если контакты мокрые или пыльные, насухо вытрите вилку или сотрите с нее пыль.

- Избыточная влага может привести к поражению электрическим током.



Во время грозы отсоединяйте кабель питания и сигнальный кабель.

- Иначе возможно поражение электрическим током или пожар.



Когда кабель питания вставлен в розетку, не вставляйте проводник (например, металлическую спицу) в другой конец кабеля. Кроме того, не прикасайтесь к другому концу кабеля питания, когда кабель вставлен в розетку. Возможно поражение электрическим током.

**⚠ ВНИМАНИЕ**

Защищайте кабель питания от физического или механического повреждения. Нельзя перекусывать, сгибать, пережимать кабель, наступать на него и зажимать дверью. Обращайте особое внимание на разъемы, стенные розетки и место, где кабель выходит из устройства.



Если устройство подключено к розетке переменного тока, оно не отключается от источника питания переменного тока даже при выключении с помощью переключателя питания.

**МЕРЫ БЕЗОПАСНОСТИ ПРИ ПЕРЕМЕЩЕНИИ УСТРОЙСТВА**

**⚠ ОПАСНО**

Убедитесь в том, что устройство выключено. Прежде чем перемещать устройство, отсоедините от него все кабели.

- Иначе возможно повреждение устройства или поражение электрическим током.



**⚠ ВНИМАНИЕ**

Во время перемещения не подвергайте устройство тряске и ударам.

- Иначе возможно повреждение монитора или поражение электрическим током.



При переносе держите устройство двумя руками экраном вперед.

- Если вы уроните устройство, то поврежденное устройство может стать причиной поражения электрическим током или пожара. Обратитесь в сервисный центр для ремонта.

**МЕРЫ БЕЗОПАСНОСТИ ПРИ ЭКСПЛУАТАЦИИ УСТРОЙСТВА**

**⚠ ОПАСНО**

Не следует самостоятельно разбирать, ремонтировать и модифицировать устройство.

- Возможно поражение электрическим током или пожар.

- Для проверки, калибровки или ремонта устройства обращайтесь в сервисный центр.



Чтобы уменьшить риск пожара или поражения электрическим током, защищайте устройство от дождя и влаги. На устройство не должны попадать капли жидкости или брызги. Нельзя также ставить на него предметы, наполненные жидкостью (например, вазы).



Устройства должно обслуживаться только специалистами. Обслуживание требуется, когда устройство было повреждено каким-либо образом (повреждена кабель питания или разъем, пролита жидкость, внутрь попал посторонний предмет, устройство пострадало от дождя или влаги, устройство не работает должным образом, или его уронили).



**ВАЖНАЯ ИНФОРМАЦИЯ ПО ПРЕДОТВРАЩЕНИЮ «ВЫГОРАНИЯ» ЭКРАНА ТЕЛЕВИЗОРА В РЕЗУЛЬТАТЕ ОТОБРАЖЕНИЯ ИЗОБРАЖЕНИЙ**

- Если в течение продолжительного периода времени на экране отображается статическое изображение (логотипы, экранное меню, видеоролики, экраны компьютера и страницы телетекста), на экране может остаться его «отпечаток». Это явление называется «выгоранием» экрана. Гарантия производителя не распространяется на экраны с признаками «выгорания».

- Чтобы предотвратить «выгорание» экрана, не допускайте длительного отображения статического изображения на экране телевизора (2 или более часов для ЖК-экранов, 1 или более часов для плазменных экранов).

- «Выгорание» экрана может также происходить в боковых областях экрана телевизора, если формат 4:3 используется в течение продолжительного периода времени.

# СОДЕРЖАНИЕ

## 3 СОДЕРЖАНИЕ

---

## 4 ПРОЦЕДУРА УСТАНОВКИ

---

## 4 СБОРКА И ПОДГОТОВКА

---

- 4 Распаковка
- 8 Принадлежности, приобретаемые отдельно
- 8 Составляющие и кнопки
- 10 Поднятие и перемещение телевизора
- 11 Настройка телевизора
  - 11 - Подсоединение подставки
  - 13 - Закрепление кабелей
  - 14 - Установка на столе
  - 15 - Крепление на стене

## 15 ДОПОЛНИТЕЛЬНАЯ ИНФОРМАЦИЯ В РУКОВОДСТВЕ

---

## 16 ПУЛЬТ ДИСТАНЦИОННОГО УПРАВЛЕНИЯ

---

## 17 ПРОСМОТР ПРОГРАММЫ

---

- 17 Подсоединение антенны
- 17 Включение телевизора в первый раз

## 18 УСТАНОВЛЕНИЕ СОЕДИНЕНИЙ

---

- 18 ПОДКЛЮЧЕНИЕ УСТРОЙСТВА

## 18 УВЕДОМЛЕНИЕ О ПРОГРАММНОМ ОБЕСПЕЧЕНИИ С ОТКРЫТЫМ ИСХОДНЫМ КОДОМ

---

## 19 ВЕС

---

## 19 УСТРАНЕНИЕ НЕИСПРАВНОСТЕЙ

---

## ПРОЦЕДУРА УСТАНОВКИ

- 1 Откройте упаковку и убедитесь в наличии полного комплекта аксессуаров.
- 2 Подсоедините подставку к телевизору.
- 3 Подключите внешнее устройство к телевизору.

Русский

## СБОРКА И ПОДГОТОВКА

### Распаковка

Комплект должен включать следующие элементы. В случае отсутствия аксессуаров обратитесь в магазин по месту приобретения изделия. Рисунки в инструкции могут отличаться от данного устройства и элементов.

Только 42/50РА45\*\*, 50/60РА55\*\*, 50/60РА65\*\*

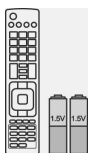

Пульт ДУ,  
Батареи (AAA)



Руководство пользователя,  
Руководство пользователя  
на компакт-диске



Держатель для кабеля

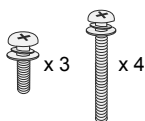

M5 x 16 M4 x 30  
Винты для сборки



Фиксатор кабеля питания



Кабель питания

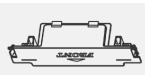

Защитная крышка



Ферритовый сердечник  
(в зависимости от модели)



Салфетка для протирки  
(в зависимости от модели)  
Аккуратно протрите корпус  
телевизора салфеткой.



Ножка подставки

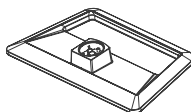

Основание подставки



Изолятор<sup>1</sup>  
(в зависимости от модели)

Только 42/50PA49\*\*

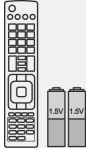

**Пульт ДУ,  
Батареи (AAA)**



**Руководство пользователя,  
Руководство пользователя  
на компакт-диске**



**Инструкции по  
безопасности Pentouch**

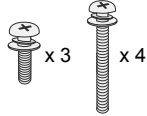

**M5 x 16 M4 x 30  
Винты для сборки**



**Фиксатор кабеля питания**

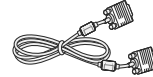

**15-контактный кабель D-sub**



**Защитная крышка**

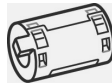

**Ферритовый сердечник  
(в зависимости от модели)**



**Кабель питания**



**Держатель для кабеля**



**Винт с ушком, настенный  
кронштейн**



**Салфетка для протирки  
(в зависимости от модели)  
Аккуратно протрите корпус  
телевизора салфеткой.**



**Кабель зарядки**



**Наконечник  
Количество наконечников  
может отличаться в  
зависимости от модели.**



**Перо (AN-TP300)  
Количество перьев может  
отличаться в зависимости  
от модели.**



**Аппаратный ключ пера  
Touch pen (AN-TD200)**



**Подставка**

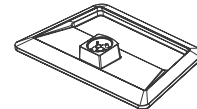

**Основание подставки**



**Ножка подставки**



**Изолятор<sup>1</sup>  
(в зависимости от модели)**

## 1 Руководство по установке антенного изолятора

- Используется для установки телевизора в месте, где между GND питания и GND антенного сигнала есть разница напряжения.
  - Если между GND питания и GND антенного сигнала существует разница напряжения, антенный контакт может нагреваться, что может привести к аварии.
- Безопасность эксплуатации телевизора можно повысить, сняв напряжение с телевизионной антенны. Не отсоединяйте антенный изолятор после его установки.
- Внешний вид антенного изолятора:



Изолятор

Разъем 1

Разъем 2

• Способ подключения :

- Подключите к разъему 1 сигнальный кабель.
- Соедините разъем 2 с входом ANT на задней панели телевизора.

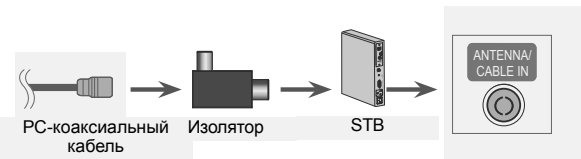
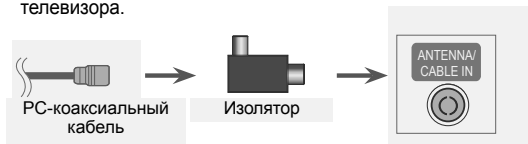

“Оборудование, подключенное к защитному заземлению здания через электропроводку или другое оборудование, соединенное с защитным заземлением - и к системе кабельного телевидения с помощью коаксиального кабеля, при определенных обстоятельствах может создать опасность пожара.

Подключение к системе кабельного телевидения, таким образом, должно осуществляться через устройство с гальванической развязкой ниже определенной полосы частот (гальванический разъединитель, см. EN 60728-11)”

При применении РЧ-изолятора может происходить небольшое снижение мощности сигнала.

## ! ПРИМЕЧАНИЕ

- Комплектация вашего продукта может отличаться в зависимости от модели.
- Спецификации продуктов или содержание данного руководства может изменяться без предварительного уведомления ввиду модернизации функций продукта.

### Использование ферритового кольца

- 1 Ферритовый сердечник используется для снижения электромагнитных помех в аудиокабеле ПГО. Три раза намотайте аудиокабель ПК на ферритовый сердечник. Поместите ферритовый сердечник рядом с телевизором.

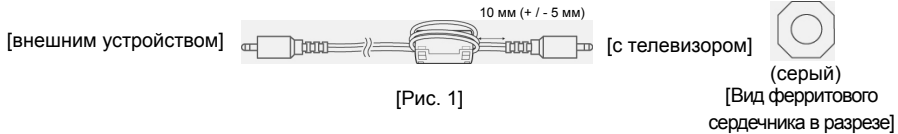

- 2 Ферритовый сердечник используется для снижения электромагнитных помех в кабеле питания. Один раз намотайте кабель питания на ферритовый сердечник. Поместите ферритовый сердечник рядом с телевизором и штепсельной вилкой.

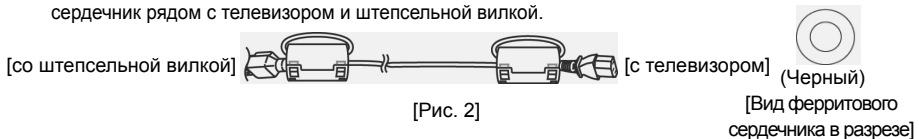

- 3 Ферритовый сердечник используется для снижения электромагнитных помех в компонентном Y, Pb, Pr, L, R кабеле. Один раз намотайте компонентный кабель Y, Pb, Pr, L, R на ферритовый сердечник. Поместите ферритовый сердечник рядом с телевизором.

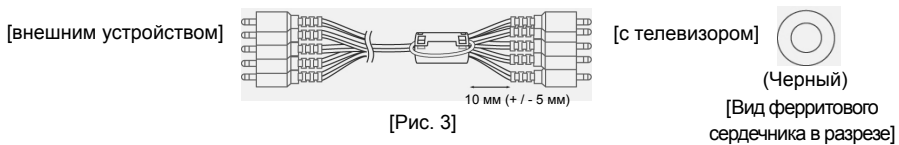

- 4 Используйте ферритовый сердечник для снижения электромагнитных помех в кабеле ЛВС. Обмотайте кабель ЛВС три раза вокруг ферритового сердечника. Разместите ферритовый сердечник вблизи телевизора и внешнего устройства.

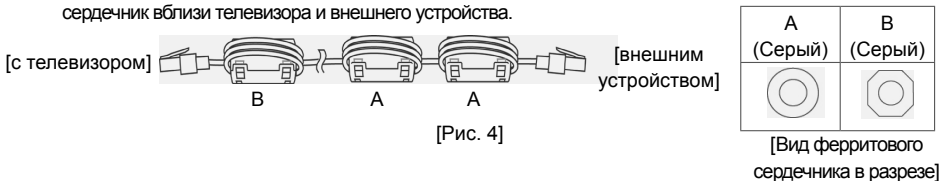

- 5 Ферритовый сердечник используется для снижения электромагнитных помех в кабеле зарядки. Один раз намотайте кабель зарядки на ферритовый сердечник. Поместите ферритовый сердечник вблизи внешнего устройства и подставки или пера.



- При наличии одного ферритового сердечника выполните действия, как показано на рис. 1.
- При наличии трех ферритовых сердечников выполните действия, как показано на рис. 1 и рис. 2.
- При наличии четырех ферритовых сердечников выполните действия, как показано на рис. 1, 2 и 3.
- При наличии порта ЛВС см. изображение 4.
- При наличии Кабель зарядки см. изображение 5.

- Для оптимального соединения кабели HDMI и USB-устройства должны иметь кайму толщиной не более 10 мм и шириной не более 18 мм. Используйте удлиннитель с поддержкой USB 2.0, если кабель USB или флэш-накопитель USB не входит в порт USB на вашем телевизоре.

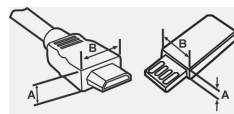

\*A ≡ 10 мм  
\*B ≡ 18 мм

**ПРЕДОСТЕРЕЖЕНИЕ**

- Для обеспечения безопасности и продолжительного срока службы устройства не используйте детали, выполненные с нарушением авторского права.
- В противном случае гарантия на данное устройство не распространяется на ущерб, в том числе ущерб здоровью, возникший вследствие их использования.

## Принадлежности, приобретаемые отдельно

Отдельные элементы каталога могут быть изменены или модифицированы без уведомления. Обратитесь к своему дилеру для покупки таких изделий.

Данное устройство работает только с совместимыми телевизорами компании LG: плазменными телевизорами.

**AN-TP300****Перо, Подставка**

Количество перьев и подставок может отличаться в зависимости от модели.

**Совместимость**

42/50PA45\*\*

50/60PA55\*\*

50/60PA65\*\*

42/50PA49\*\*

**AN-TP300****Перо, Наконечник**

•

## Составляющие и кнопки

**ПРИМЕЧАНИЕ**

- Для снижения энергопотребления переключайте телевизор в режим ожидания. Если какое-то время телевизор не смотрят, следует выключить его, чтобы снизить потребление энергии.
- Энергопотребление во время использования может быть значительно снижено путем уменьшения яркости изображения. При этом будут снижены и эксплуатационные расходы.

**ПРЕДОСТЕРЕЖЕНИЕ**

- Не наступайте на стеклянную подставку и не подвергайте ее воздействию излишнего давления. Она может разбиться, что может привести к травме или падению телевизора.
- Не двигайте телевизор. Это может повредить пол или изделие.
- На экране некоторых моделей может быть тонкая пленка; не снимайте ее.



Только 42/50PA45\*\*, 42/50PA49\*\*, 50/60PA55\*\*, 50/60PA65\*\*

- Рисунок может отличаться для разных моделей.

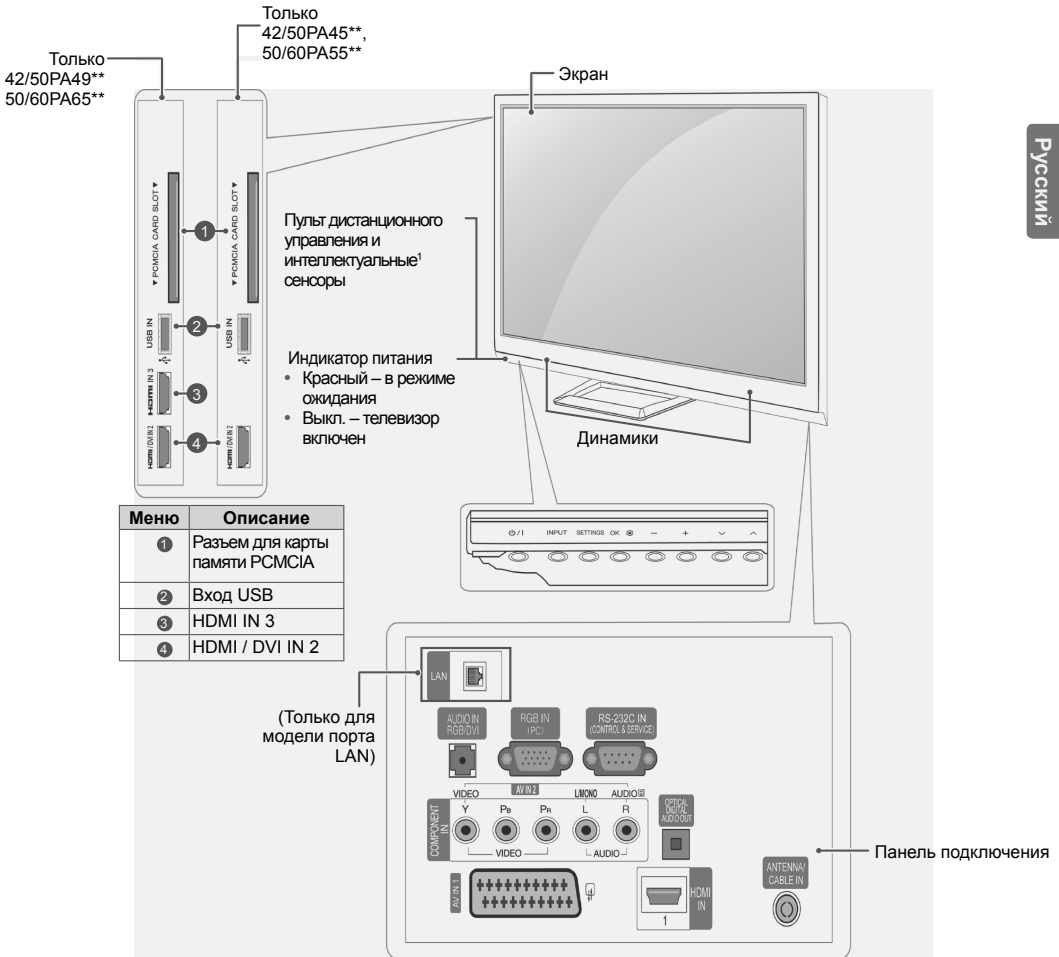

Русский

Кнопка	Описание
	Включает или выключает устройство
INPUT	Меняет источник ввода
SETTINGS	Открывает главное меню или сохраняет вход и выходит из меню
OK	Выбор подсвеченного пункта меню или подтверждение ввода
- +	Настройка громкости
∨ ^	Прокрутка сохраненных программ

1 Интеллектуальный сенсор настраивает изображение в зависимости от условий освещения.

## Поднятие и перемещение телевизора

Перед перемещением или поднятием телевизора ознакомьтесь со следующими инструкциями во избежание повреждения и для обеспечения безопасной транспортировки независимо от типа и размера телевизора.



### ПРЕДОСТЕРЕЖЕНИЕ

- Всегда избегайте касания экрана, так как это может привести к повреждению всего экрана или отдельных пикселей.

- Телевизор предпочтительно перемещать в оригинальной коробке или упаковочном материале.
- Перед перемещением или подъемом телевизора отключите шнур электропитания и все кабели.
- При удерживании телевизора экран должен смотреть в другую сторону от вас, чтобы избежать образования царапин.



- Крепко удерживайте верхнюю и нижнюю части рамки телевизора. Не дотрагивайтесь до прозрачной части, динамика или области решетки динамика.

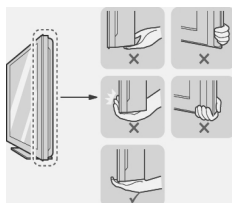

- Большой телевизор должны переносить не менее 2-х человек.
- При транспортировке телевизора в руках удерживайте его, как показано на следующем рисунке.

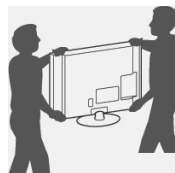

- При транспортировке не подвергайте телевизор тряске или избыточной вибрации.
- При транспортировке держите телевизор вертикально, никогда не ставьте на бок и не наклоняйте влево или вправо.

## Настройка телевизора

- Рисунок может отличаться для разных моделей.

Поставьте телевизор на подставку и установите телевизор на стол или смонтируйте на стену.

### Подсоединение подставки

Если не будет производиться монтаж телевизора на стену, подсоедините подставку, следуя следующим инструкциям.

Только 42/50РА45\*\*, 42/50РА49\*\*, 50/60РА55\*\*, 50/60РА65\*\*

Русский

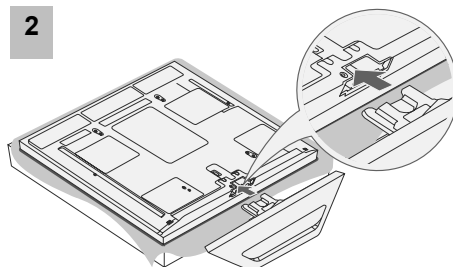
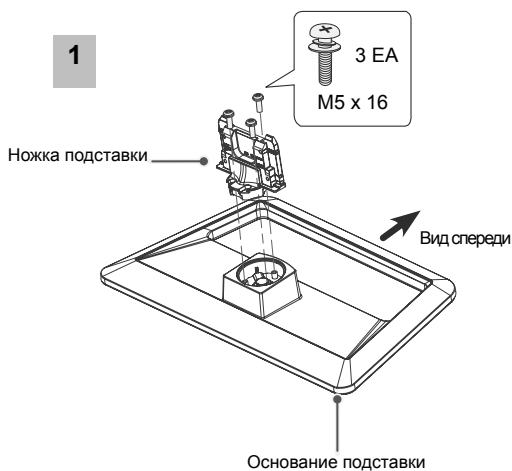

#### ⚠ ПРЕДОСТЕРЕЖЕНИЕ

- При подсоединении подставки к телевизору положите его на стол с подложенной мягкой тканью или плоскую поверхность экраном вниз, чтобы предотвратить появление царапин.

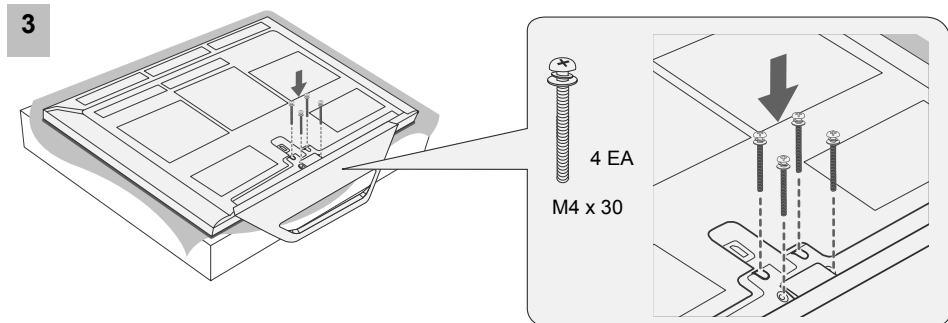

#### ⚠ ПРЕДОСТЕРЕЖЕНИЕ

- Заверните винты, чтобы предотвратить наклон телевизора. Не заворачивайте винты с чрезмерной силой.

Для отсоединения подставки

1

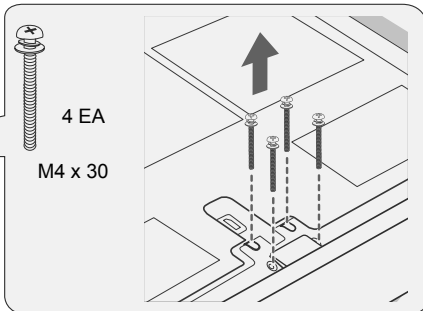
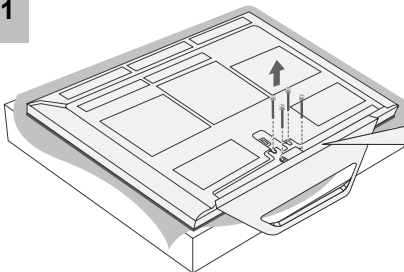

**⚠ ПРЕДОСТЕРЕЖЕНИЕ**

- При подсоединении подставки к телевизору положите его на стол с подложенной мягкой тканью или плоскую поверхность экраном вниз, чтобы предотвратить появление царапин.

2

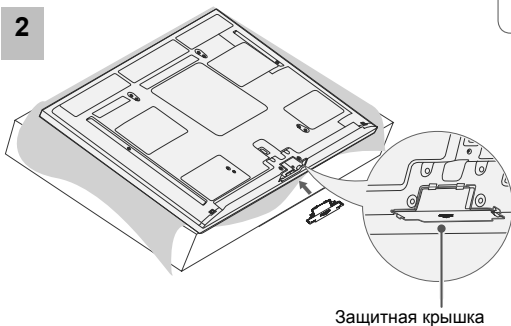

**! ПРИМЕЧАНИЕ**

- Крышка защищает от попадания пыли.
- При установке устройства для настенного монтажа используйте защитную крышку.

3

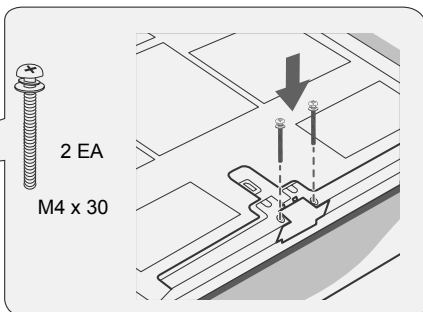
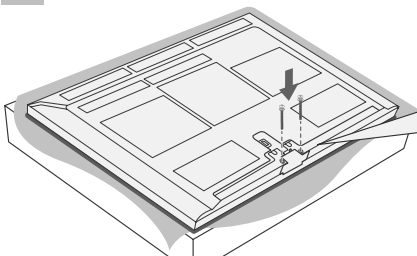

**⚠ ПРЕДОСТЕРЕЖЕНИЕ**

- Заверните винты, чтобы предотвратить наклон телевизора. Не заворачивайте винты с чрезмерной силой.

## Закрепление кабелей

- Рисунок может отличаться для разных моделей.

- 1 Установите **фиксатор кабеля питания** и **кабель питания**. Это поможет предотвратить случайное отсоединение кабеля питания.

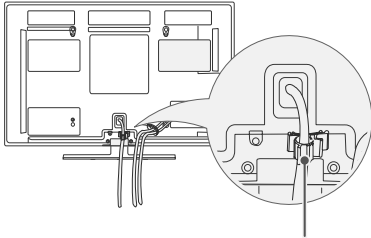

Фиксатор кабеля питания

- 2 Соберите и свяжите кабели **фиксатором кабеля**.

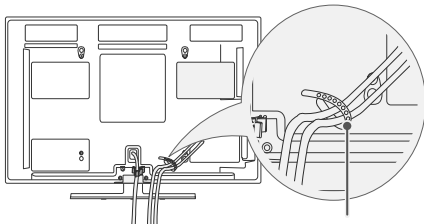

фиксатор кабеля



### ПРЕДОСТЕРЕЖЕНИЕ

- Не перемещайте телевизор за **фиксатор кабеля & фиксатор кабеля питания**, т.к. они могут разрушиться и повредить телевизор.

## Установка на столе

- Рисунок может отличаться для разных моделей.

- 1 Поднимите и прямо установите телевизор на столе.
  - Оставьте 10 см. (минимум) зазор от стены для достаточной вентиляции.

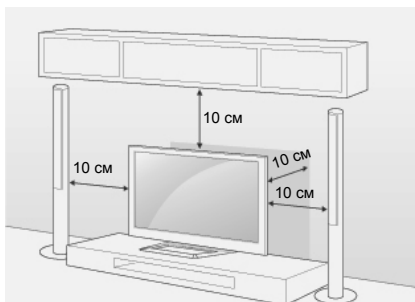

- 2 Подключите шнур питания к розетке.

### ⚠ ПРЕДОСТЕРЕЖЕНИЕ

- Не размещайте телевизор вблизи источников тепла, так как это может привести к пожару или другим повреждениям.

### ! ПРИМЕЧАНИЕ

- Поверните телевизор на 20 градусов влево или вправо, чтобы улучшить видимость с места просмотра.

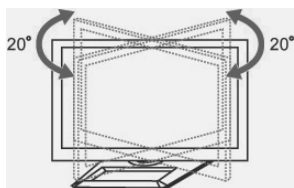

### ⚠ ПРЕДОСТЕРЕЖЕНИЕ

- При регулировке угла обзора устройства будьте осторожны, чтобы не прищемить пальцы.

## Закрепление телевизора на стене (в зависимости от модели)

- Рисунок может отличаться для разных моделей.

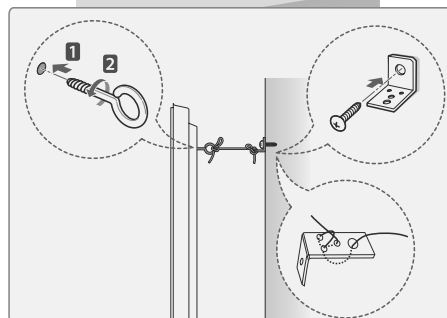
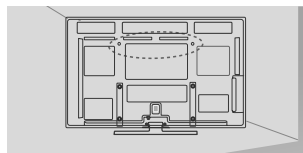

- 1 Вставьте и затяните винты с ушком или винты для кронштейнов ТВ на задней панели телевизора.
  - Если в местах для винтов с ушком уже установлены другие винты, то сначала вывинтите их.
- 2 Закрепите кронштейны на стене с помощью винтов.
 

Согласуйте расположение кронштейна и болтов с ушком на задней панели телевизора.
- 3 Крепким шнуром надежно привяжите винты с ушком к кронштейнам.
 

Убедитесь, что веревка располагается горизонтально.

### ⚠ ПРЕДОСТЕРЕЖЕНИЕ

- Следите, чтобы дети не забрались и не висели на телевизоре.

### ! ПРИМЕЧАНИЕ

- Используйте держатель или шкаф достаточно большой и прочный, чтобы выдержать вес устройства.

## Крепление на стене

Осторожно прикрепите настенный кронштейн к задней части телевизора и прикрепите его к сплошной стене перпендикулярно полу. Для монтажа телевизора на стены из других строительных материалов, обращайтесь к квалифицированным специалистам.

Компания LG рекомендует вызывать квалифицированного мастера для крепления телевизора к стене.

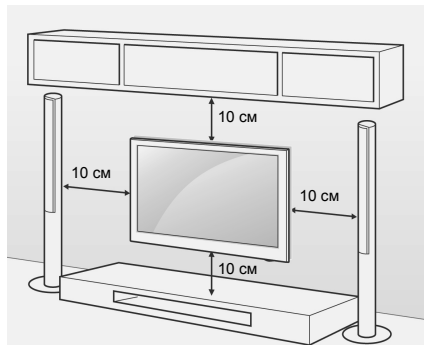

Убедитесь, что винты и настенный кронштейн отвечают стандартам VESA. В следующей таблице приведены стандартные габариты для комплектов настенного крепления.

Принадлежности, приобретаемые отдельно  
(Кронштейн для настенного крепления)

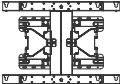
<b>Модель</b>	42/50PA45** 42/50PA49** 50PA55** 50PA65**	60PA55** 60PA65**
<b>VESA (A x B)</b>	400 x 400	600 x 400
<b>Стандартный винт</b>	M6	M8
<b>Количество винтов</b>	4	4
<b>Кронштейн для настенного крепления</b>	PSW400B, PSW400BG, 	PSW600B, PSW600BG, 

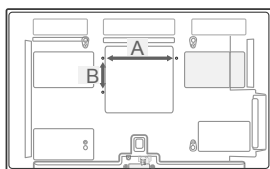

## ! ПРЕДОСТЕРЕЖЕНИЕ

- Перед перемещением и установкой телевизора отключите шнур электропитания. Несоблюдение этого правила может привести к поражению электрическим током.
- Установка телевизора на потолок или наклонную стену может привести к его падению и получению травмы. Используйте разрешенный кронштейн LG для настенного крепления и обратитесь к местному поставщику или квалифицированному специалисту.
- Не заворачивайте винты с избыточной силой, т.к. это может привести к повреждению телевизора и потере гарантии.
- Используйте винты и настенные кронштейны, отвечающие стандарту VESA. Гарантия не распространяется на любые повреждения или травмы в результате неправильного использования или использования неправильных аксессуаров.

## ! ПРИМЕЧАНИЕ

- Следует использовать винты, указанные в спецификации для винтов стандарта VESA.
- Комплект кронштейна для настенного крепления снабжается инструкцией по монтажу и необходимыми комплектующими.
- Длина винтов может зависеть от кронштейна для стенового крепления. Убедитесь, что винты правильной длины.
- Дополнительная информация приведена в руководстве к кронштейну для настенного крепления.

## ДОПОЛНИТЕЛЬНАЯ ИНФОРМАЦИЯ В РУКОВОДСТВЕ

Просмотр руководства пользователя

Руководство пользователя поставляется в формате PDF на CD-диске. Установите программу Adobe Acrobat Reader, чтобы просматривать руководство пользователя на ПК.

- 1 Вставьте прилагаемый CD-диск. На экране автоматически появится веб-страница.
- 2 Щелкните Owner's Manual (Руководство пользователя) на веб-странице.
- 3 Ознакомьтесь с руководством пользователя.

## ! ПРИМЕЧАНИЕ

Если веб-страница не появляется автоматически, откройте окно Мой компьютер и затем щелкните LG и index.htm, чтобы просмотреть руководство пользователя.

# ПУЛЬТ ДИСТАНЦИОННОГО УПРАВЛЕНИЯ

Описания в данном руководстве относятся к кнопкам на пульте дистанционного управления.

Внимательно прочтите настоящее руководство и правильно используйте телевизор.

Для замены батарей, откройте крышку батарейного отсека, замените батареи (1,5 V AAA) соблюдая  $\oplus$  и  $\ominus$  на наклейке в отсеке, и закройте крышку. Направляйте пульт дистанционного управления на телевизор.

Чтобы снять аккумуляторы, выполните указания по установке аккумуляторов в обратном порядке.

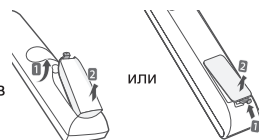

## ⚠ ПРЕДУПРЕЖДЕНИЕ

• Не используйте старые и новые батареи вместе, это может вызвать повреждение пульта ДУ.

• Приведенное изображение может отличаться от вашего телевизора.



или



(ПИТАНИЕ)	Включение и выключение телевизора.
ЭКОНОМИЯ ЭНЕРГИИ	Регулировка яркости экрана для снижения энергопотребления.
РЕЖИМ ВХОДА	Изменение источника входа; включение телевизора.
TV/RAD	Выбор радио-, телевизионного канала или канала DTV.
Цифровые кнопки	Ввод чисел.
СПИСОК	Доступ к списку сохраненных программ.
Q.VIEW	Возврат к ранее просматриваемой программе.
+ -	Регулировка уровня громкости.
РЕЖИМ FAV	Доступ к списку избранных программ.
MUTE	Выключение звука.
P (P +/-)	Перемещение по списку сохраненных программ.
PAGE	Переход к предыдущему или следующему экрану.
GUIDE (РУКОВОДСТВО)	Показ программы передач.
SETTINGS	Открывает главное меню.
В. МЕНЮ	Открывает быстрое меню.
Кнопки навигации (вверх/вниз/ влево/ вправо)	Прокрутка меню или параметров.
OK	Выбор меню или параметров и подтверждение ввода.
	Возврат на предыдущий уровень.
INFO	Отображение информации о текущей программе и экране.
EXIT	Закрытие всех окон просмотра на экране и возврат к просмотру ТВ.
Цветные кнопки	Эти кнопки используются для работы с телетекстом (только для моделей телевизоров, поддерживающих ТЕЛТЕКСТ) или для редактирования программ.
КНОПКИ ТЕЛТЕКСТА	Эти кнопки используются для работы с телетекстом. Дополнительные сведения см. в разделе «Телетекст».
СУБТИТРЫ	Повторно вызывает наиболее часто используемые в цифровом режиме субтитры.
Кнопки управления (▶, ◀, ⏪, ⏩)	Управление в меню «МОИ МУЛЬТИМЕДИА» или меню SIMPLINK-совместимых устройств (USB, SIMPLINK).
SIMPLINK (в зависимости от модели)	Доступ к видеоустройствам, подключенным с помощью кабеля HDMI, через функцию HDMI-CEC. Открывает меню «SIMPLINK».
AD	Включение или выключение описания аудио.
RATIO	Изменяет размеры изображения.
AV MODE (в зависимости от модели)	Выбор режима AV.



# ПРОСМОТР ПРОГРАММЫ

## Подсоединение антенны

Далее приведена инструкция по подсоединению антенны для просмотра телеканалов.

Ни в коем случае не подключайте телевизор к сети, если не закончили подсоединять к нему оборудование. Это может привести к поломке телевизора.

Подключите ВЧ-кабель, подсоединенный к телевизору, к настенной антенной розетке (75 Ω).

### ПРИМЕЧАНИЕ

- Выберите оптимальное направление антенны. Это повысит качество картинки.
- Для получения лучшего качества изображения в зонах с низким уровнем сигнала, может понадобиться антенна или усилитель сигнала.
- Если после подключения антенны качество изображения плохое, направьте антенну в правильном направлении.
- Антенный кабель и преобразователь в комплект поставки не входят.

## Включение телевизора в первый раз

При первом включении телевизора появляется экран Заводских настроек. Выберите язык и произведите основные настройки.

- 1 Подключите шнур питания к розетке.
- 2 Если телевизор находится в режиме ожидания, нажмите кнопку **⏻(ПИТАНИЕ)**, чтобы включить его.  
Экран заводских настроек отображается при первом включении телевизора.

### ПРИМЕЧАНИЕ

- Доступ к **заводским настройкам** можно получить с помощью **ОПЦИИ** в главном меню.

- 3 Следуя указаниям на экране произведите настройки телевизора согласно своим предпочтениям.

Язык	Выбор языка отображения.
↓	
Настройка режима	Выбор параметра <b>Домашний просмотр</b> для просмотра в домашних условиях.
↓	
Страна	Выбор страны. (в зависимости от модели)
↓	
Устан. пароль	Установите пароль. (При выборе "Франция" или "Италия" в пункте "Страна")
↓	
Часовой пояс	Выбор часового пояса и функции перехода на летнее время. (при выборе в списке стран России)
↓	
Настройка сети	(При наличии порта ЛВС) для отображения выбирается сетевая настройка.
↓	
Автопоиск	Автоматическое сканирование и сохранение доступных программ.

### ПРИМЕЧАНИЕ

- Для стран с неподтвержденными стандартами цифрового телевидения некоторые функции цифрового телевидения, в зависимости от среды вещания, могут быть недоступны.
- Если в качестве страны выбрана Франция, то пароль меняется с 0, 0, 0, 0 на 1, 2, 3, 4.
- Для просмотра изображений в самом лучшем качестве в домашних условиях выберите режим Домашний просмотр.
- Режим Магазин демо подходит для использования в торговых помещениях.
- После выбора режима Магазин демо все используемые по умолчанию настройки режима Магазин демо будут восстановлены в течение 5 минут.

- 4 После завершения основных настроек нажмите **OK**.

### ПРИМЕЧАНИЕ

- Если начальная настройка не завершена, соответствующее уведомление будет отображаться при каждом включении телевизора.
- Если не планируется использовать телевизор в течение длительного периода времени, отсоедините шнур питания от розетки электросети.

- 5 Чтобы выключить телевизор, нажмите **⏻(ПИТАНИЕ)**.

## УСТАНОВЛЕНИЕ СОЕДИНЕНИЙ

Подключите к телевизору различные внешние устройства и переключайте режимы источников для выбора внешнего устройства. Для получения дополнительной информации о подключении внешнего устройства см. руководства пользователя каждого устройства.

Доступно подключение следующих внешних устройств: ресиверов HD, DVD-проигрывателей, видеомагнитофонов, аудиосистем, устройств хранения данных USB, ПК, игровых приставок и т. д.

### ! ПРИМЕЧАНИЕ

- При записи программы с помощью устройства записи DVD или видеомагнитофона проверьте подключение к телевизору устройства записи DVD или видеомагнитофона с помощью кабеля входного сигнала телевизора. Для получения дополнительной информации о записи см. руководство пользователя подключенного устройства.
- Процесс подключения внешнего устройства отличается в зависимости от модели.
- Подключите внешние устройства независимо от порядка расположения разъемов телевизора.

## ПОДКЛЮЧЕНИЕ УСТРОЙСТВА

Приведенное изображение может отличаться от изображения на вашем телевизоре.

Инструкции по подключению дополнительного оборудования см. в разделе «Настройка внешнего оборудования» в руководстве на компакт-диске.

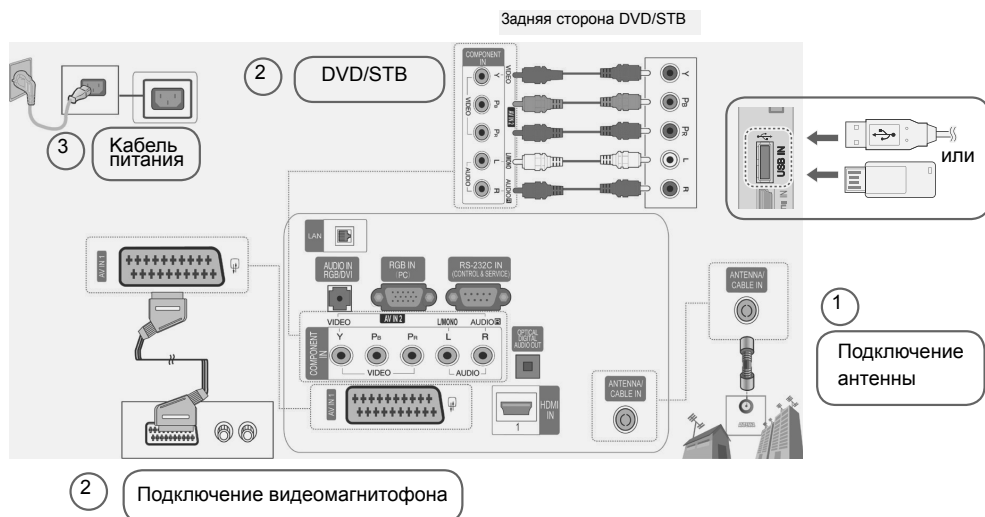

## УВЕДОМЛЕНИЕ О ПРОГРАММНОМ ОБЕСПЕЧЕНИИ С ОТКРЫТЫМ ИСХОДНЫМ КОДОМ

Для получения исходного кода по условиям лицензий GPL, LGPL, MPL и других лицензий с открытым исходным кодом, который содержится в данном продукте, посетите веб-сайт: <http://opensource.lge.com>. Кроме исходного кода, для загрузки доступны все соответствующие условия лицензии, отказ от гарантий и уведомления об авторских правах.

LG Electronics также предоставляет исходный код на компакт-диске за плату, которая покрывает стоимость выполнения этой рассылки (в частности, стоимость медианосителя, пересылки и обработки) посредством запросов в LG Electronics по адресу: [opensource@lge.com](mailto:opensource@lge.com).

# БЕС

МОДЕЛИ		42PA45**	42PA49**
Вес	С подставкой	20,6 kg	20,6 kg
	Без подставки	19,0 kg	19,0 kg
МОДЕЛИ		50PA45**	50PA49**
Вес	С подставкой	28,2 kg	28,2 kg
	Без подставки	25,8 kg	25,8 kg
МОДЕЛИ		50PA55**	50PA65**
Вес	С подставкой	28,8 kg	28,8 kg
	Без подставки	26,4 kg	26,4 kg
МОДЕЛИ		60PA55**	60PA65**
Вес	С подставкой	40,6 kg	40,6 kg
	Без подставки	36,4 kg	36,4 kg

Указанные выше характеристики продуктов могут быть изменены без предварительного уведомления в связи с модернизацией функций устройства.

## УСТРАНЕНИЕ НЕИСПРАВНОСТЕЙ

### Общая аудитория

Проблема	Решение
Невозможно управлять телевизором с помощью пульта дистанционного управления.	<ul style="list-style-type: none"> <li>• Проверьте датчик дистанционного управления на продукте и повторите попытку.</li> <li>• Убедитесь в отсутствии препятствий между продуктом и пультом дистанционного управления.</li> <li>• Убедитесь, что батареи находятся в рабочем состоянии и правильно установлены (⊕ к ⊕, ⊖ к ⊖).</li> </ul>
Отсутствуют изображение и звук.	<ul style="list-style-type: none"> <li>• Убедитесь, что устройство включено.</li> <li>• Убедитесь, что шнур питания подключен к розетке.</li> <li>• Убедитесь, что розетка работает, подключив к ней другие продукты.</li> </ul>
Изображение появляется не сразу после включения телевизора.	<ul style="list-style-type: none"> <li>• При включении телевизора изображение появляется не сразу. Это нормальное явление. Если изображение не появится через несколько минут, отключите телевизор от розетки на 30 секунд и повторите попытку. Если изображение так и не появилось, обратитесь в местный авторизованный сервисный центр.</li> </ul>
Не удалось подключить внешнее устройство.	<ul style="list-style-type: none"> <li>• Обратитесь к разделу <b>Обзор подключений</b> и подключите внешнее устройство.</li> </ul>
Телевизор неожиданно выключается.	<ul style="list-style-type: none"> <li>• Проверьте параметры управления энергопотреблением. Возможно, произошел сбой в сети электропитания.</li> <li>• Убедитесь, что в меню «Время» включена функция Auto sleep. Обратитесь к разделу <b>Таймер сна</b>.</li> <li>• Если при включении телевизора отсутствует сигнал, телевизор выключится автоматически через 15 минут бездействия.</li> </ul>



## Аудио

Проблема	Решение
Во время показа изображения отсутствует звук.	<ul style="list-style-type: none"> <li>Нажмите кнопку  + или - .</li> <li>Убедитесь, что не включен режим <b>БЕЗ ЗВУКА</b>.</li> <li>Переключите канал. Возможно, проблема связана с каналом.</li> <li>Убедитесь, что аудиокабели правильно подключены.</li> </ul>
Из одного из динамиков исходит шум или динамик не работает.	<ul style="list-style-type: none"> <li>Изменение влажности или температуры окружающей среды может привести к появлению необычного шума при включении или выключении устройства.</li> <li>Продукт работает исправно.</li> </ul>

## Видео

Проблема	Решение
Отображается черно-белое изображение или низкое качество цветопередачи.	<ul style="list-style-type: none"> <li>Настройте параметры в меню <b>КАРТИНКА</b> .</li> <li>Обеспечьте достаточное расстояние между устройством и другими электронными устройствами.</li> <li>Переключите канал. Возможно, проблема связана с каналом.</li> </ul>
На экране появляются горизонтальные или вертикальные полосы, или изображение размыто	<ul style="list-style-type: none"> <li>Убедитесь в отсутствии источников помех, например других электрических устройств или электроинструментов.</li> </ul>
Линии или штрихи на изображении	<ul style="list-style-type: none"> <li>Убедитесь, что антенна направлена в необходимом направлении, или направьте антенну.</li> </ul>
После выключения устройства на экране остается остаточное изображение (призрачное).	<ul style="list-style-type: none"> <li>Возможно, что пиксели были повреждены в результате длительного отображения неподвижного изображения («прогорание» изображения). Чтобы избежать повреждения пикселей, используйте экранную заставку.</li> </ul>
Питание включено, но отображается очень темное изображение.	<ul style="list-style-type: none"> <li>Отрегулируйте яркость и контрастность в меню <b>КАРТИНКА</b> .</li> </ul>
На экране отображается надпись «Нет сигнала».	<ul style="list-style-type: none"> <li>Убедитесь, что другие устройства надежно подключены к телевизору с помощью сигнального кабеля.</li> <li>Проверьте источник входного сигнала, нажав кнопку <b>ВХОД</b>.</li> </ul>
На экране отображаются черные точки.	<ul style="list-style-type: none"> <li>Несколько пикселей отображаются красным, зеленым, белым или черным, что может являться характеристикой ЖК-дисплея.</li> <li>Это нормальное явление.</li> </ul>
Нарушено смещение экрана.	<ul style="list-style-type: none"> <li>Настройте параметры позиции в меню <b>КАРТИНКА</b> .</li> <li>Убедитесь, что продукт поддерживает разрешение и частоту кадров видеоплаты. Если установлена неподдерживаемая частота, в настройках отображения внешнего устройства выберите рекомендуемое разрешение.</li> </ul>
На фоне отображаются тонкие линии.	<ul style="list-style-type: none"> <li>Убедитесь, что видеокабели подключены.</li> </ul>
Видны горизонтальные искажения или символы размыты.	<ul style="list-style-type: none"> <li>Настройте параметры фазы в меню <b>КАРТИНКА</b>. Обратитесь к разделу <b>ЭКРАН</b>.</li> </ul>
Низкое качество изображения некоторых каналов.	<ul style="list-style-type: none"> <li>Переключите канал. Возможно, проблема связана с каналом.</li> <li>Сигнал станции слишком слабый. Направьте антенну в правильном направлении.</li> <li>Убедитесь в отсутствии источников помех, например других электрических устройств или электроинструментов.</li> </ul>

## Pentouch

Проблема	Решение
Перо не работает.	<ul style="list-style-type: none"> <li>Убедитесь, что вы включили режим Pentouch с помощью пульта ДУ.</li> <li>Убедитесь, что к компьютеру подключен аппаратный ключ Pentouch, и горит красный светодиодный индикатор.</li> <li>Нажмите на перо кнопку /Home (Питание/Главное) меню, чтобы убедиться, что перо включено.</li> <li>Убедитесь, что подключение пера к устройству настроено. (Подключение настроено верно, если при нажатии на перо кнопки /Home (Питание/Главное) меню загорается красный светодиодный индикатор.)</li> <li>Включите режим просмотра экрана компьютера только на ТВ.</li> </ul>
При использовании Pentouch экран ТВ выглядит не так как обычно.	<ul style="list-style-type: none"> <li>Убедитесь, что компьютер правильно подсоединен к ТВ.</li> <li>Убедитесь, что вы используете оптимальное разрешение.</li> <li>Установка формата изображения телевизора на Just Scan (Исходный).</li> </ul>
Касание пером происходит в неверных местах.	<ul style="list-style-type: none"> <li>Включите режим просмотра экрана компьютера только на ТВ.</li> <li>При подключении с помощью кабеля RGB PC если точка, которой вы касаетесь пером на экране ТВ, не совпадает с точкой, отображаемой в качестве выбранной на экране компьютера, для настройки экрана с помощью пульта ДУ выберите [Home/Главное меню] → [КАРТИНКА] → [ЭКРАН] (RGB), затем [Автонастройка].</li> </ul>
Движение пера недостаточно плавное.	<ul style="list-style-type: none"> <li>Проверьте, не находятся ли компьютер и ТВ слишком далеко друг от друга.</li> <li>Проверьте, не находится ли между компьютером и ТВ слишком много препятствий.</li> <li>Убедитесь, что на компьютере не работает слишком много других приложений. (Не запускайте другие приложения во время использования функции Pentouch .)</li> </ul>



# ПАЙДАЛАНУШЫ НҰСҚАУЛЫҒЫ плазмалық теледидар

Құрылғыны қолданар алдында нұсқаулықты мұқият оқып, анықтамалық құрал ретінде қолдану үшін сақтап қойыңыз.

Құрылғы "Электрлік және электрондық құрылғыларда кейбір қауіпті заттарды қолдануды шеткеу" Техникалық регламентінің талаптарына сәйкес келеді.

PA45\*\*

PA49\*\*

PA55\*\*

PA65\*\*

- Құрылғыны пайдаланар алдында осы қауіпсіздік ережелерін зер салып оқып шығуыңызды өтінеміз.
- Бұл нұсқаулықтағы суреттер сіз сатып алған құрылғыдан сәл басқаша болуы мүмкін, себебі, олар тек нұсқаулар түсінікті болу үшін көмек ретінде берілген.



**⚠ ЕСКЕРТУ**

• Егер сіз ескерту хабарын назарға алмасаңыз, қатты жарақат алуыңыз мүмкін немесе тіпті жазатайым оқиға немесе өлімге соқтыру қаупі бар.

**⚠ АБАЙ БОЛЫҢЫЗ**

• Егер сіз ескерту хабарын назарға алмасаңыз, сіз жеңіл жарақат алуыңыз мүмкін немесе құрылғыға зақым келуі мүмкін.

**ҚҰРЫЛҒЫНЫ ОРНАТУ КЕЗІНДЕГІ САҚТЫҚ ШАРАЛАРЫ**

**⚠ ЕСКЕРТУ**



Электр жылтқыштары сияқты жылу көздерінен алыс ұстаңыз.  
- Өйтпесе электр тоғы соғуы, өрт шығуы, құрылғы дұрыс жұмыс істемеуі немесе пішіні бүлінуі мүмкін.



Құрылғы дымқыл тартуы мүмкін ванна бөлмесі сияқты қандай да бір ылғалды жерде оны пайдаланбаңыз.  
- Өйтпесе бұл өрт шығуына немесе электр тоғы соғуына себеп болуы мүмкін.



Егер сіз монитордан түтін иісін немесе басқа иіс сезсеңіз немесе бөтен дыбыс естісеңіз, қуат көзіне қосу сымын ажыратыңыз да, қызмет көрсету орталығына хабарласыңыз.  
- Егер сіз тиісті сақтық шараларын қабылдамастан пайдалана берсеңіз, электр тоғы соғуы немесе өрт шығуы мүмкін.

**⚠ АБАЙ БОЛЫҢЫЗ**



Егер сіз құрылғыны жерге құлатып алсаңыз немесе оның қорыбы сыкса, оны өшіріп, қуат көзіне қосу сымын ажыратыңыз.  
- Егер сіз тиісті сақтық шараларын қабылдамастан пайдалана берсеңіз, электр тоғы соғуы немесе өрт шығуы мүмкін. қызмет көрсету орталығына хабарласыңыз.



Құрылғыны тура түскен күн сәулесінен аулақ ұстаңыз.  
- Құрылғыға зақым келуі мүмкін.



Осы құрылғыны кітап шкафы немесе сөре сияқты құрастырмалы қондырғының ішіне қоймаңыз.  
- Желдетілу талап етіледі.

**ЭЛЕКТР ҚУАТЫНА ҚАТЫСТЫ САҚТЫҚ ШАРАЛАРЫ**

**⚠ ЕСКЕРТУ**



Қуат көзі кабелін жерге қосылған ток көзіне жалғауды ұмытпаңыз.  
- Олай болмаса сізді электр соғуы немесе жарақат алуыңыз мүмкін.



Қуат көзі ашасын дымқыл қолмен ұстамаңыз. Сонымен бірге, егер аша істікшеіс дымқыл немесе шаң басқан болса, қуат көзі ашасын өбден құрғатыңыз немесе шаңын сүртіңіз.  
- Олай етпесеңіз, артық ылғалдың салдарынан сізді электр тоғы соғуы мүмкін.



Дауыл соққан немесе найзағай жарқыраған кезде қуат көзі сымын немесе сигнал кабелін ажыратып қойыңыз.  
- Олай болмаса сізді электр соғуы немесе өрт шығуы мүмкін.



Қуат кабелінің бір ұшы қабырға розеткасына сұғылып тұрғанда, екінші ұшына өткізгіш (металл таяқша сияқты) енгізеңіз. Оған қоса, қуат кабелін қабырға розеткасына жалғай салысымен ұстамаңыз. Сізді электр тоғы соғуы мүмкін.

**⚠ АБАЙ БОЛЫҢЫЗ**

Қуат көзіне қосу сымын оратылып, бұратылып, қысылып, есікке қыстырылып немесе үстінен басылып қалу сияқты физикалық немесе механикалық зақымнан сақтаныз. Есіресе ашаларға, қабырғалық розеткаларға және сым электр аспабынан шығатын жер ерекше назар аударыңыз.



Бұл құрылғы айнымалы ток қабыға шығысына қосылуы кезде құрылғыны ҚОСУ арқылы өшіретін болсаңыз да, ол айнымалы ток қорегінен ажыратылмайды.

**ҚҰРЫЛҒЫНЫ ЖЫЛЖЫТҚАН КЕЗДЕГІ САҚТЫҚ ШАРАЛАРЫ**

**⚠ ЕСКЕРТУ**

Құрылғыны токтан ажыратуды ұмытпаңыз. Құрылғыны жылжытпас бұрын барлық сымдарды шешіп тастауды ұмытпаңыз.  
- Өйтпесе сізді электр тоғы соғуы немесе өнімге зақым келуі мүмкін.



**⚠ АБАЙ БОЛЫҢЫЗ**

Құрылғыны жылжытқан кезде оны соғып алмаңыз.

- Өйтпесе сізді электр тоғы соғуы немесе өнімге зақым келуі мүмкін.

Панелін алдыңғы жаққа қаратуды ұмытпаңыз және оны жылжытқанда екі қолмен ұстаңыз.

- Егер сіз құрылғыны құлатып алсаңыз, зақымданған құрылғы электр тоғы соғуына немесе өрт шығуына себеп болуы мүмкін. Жөндеу үшін қызмет көрсету орталығына хабарласыңыз.



**ҚҰРЫЛҒЫНЫ ПАЙДАЛАНУ КЕЗІНДЕГІ САҚТЫҚ ШАРАЛАРЫ**

**⚠ ЕСКЕРТУ**

Құрылғыны өз бетінше бөлшектемеңіз, жөндемеңіз және өзгертеңіз.

- Өйткені өрт шығуы немесе электр тоғы соғуы мүмкін.

- Тексеру, дәлдеу немесе жөндеу үшін қызмет көрсету орталығына хабарласыңыз.



Өрт шығу не электр тоғы соғу қатерін азайту үшін осы құрылғыға жаңбыр не ылғал тигізбеңіз.

Бұл аппаратқа ештеңені тамшылауына не шашырауына жол бермеу керек және аппараттың үстіне ваза сияқты ішінде сұйықтық бар заттар қоюға болмайды.



Кез келген ағымдық жөндеуге байланысты білікті қызмет көрсетуші мамандарға жүгініңіз.

Ағымдық жөндеу құрылғыға кез келген түрде зақым келген жағдайда, мысалы, қуат көзіне қосу сымы немесе ашасы зақымданғанда, құрылғының ішіне сұйық зат ағып кетсе немесе қатты заттар түсіп кеткенде, құрылғыға жаңбыр немесе ылғал тисе, ол дұрыс жұмыс істемесе немесе құлап кеткен жағдайда қажет болады.



**ТЕЛЕДИДАР БЕЙНЕБЕТИНДЕГІ "БЕЙНЕНИҢ КҮЙІП КЕТУІ/КҮЙІП КЕТУДІ" АЛДЫН АЛУ ҮШІН МАҢЫЗДЫ АПАРАТ**

- Егер орнатылған бейне (мысалы, логотип, бейнебет мәзірлері, бейне ойын, компьютер дисплей және телемәтін беттері) теледидарға ұзақ уақыт бойы көрсетілсе, оның ізі бейнебетте ұақытша қалып қояы мүмкін. Бұл құбылыс "бейненің күйіп кетуі" немесе "күйіп кету" деген атаумен белгілі. Бейненің күйіп кетуіне дайындаушы кепілдігі берілмейді.

- Бейненің күйіп кетуін алдын алу үшін орнатылған бейненің теледидар бейнебетіне шамадан тыс уақыт көрсетіліп тұруына жол бермеңіз (СҚД үшін 2 немесе одан көп сағат, плазмалық теледидар үшін 1 немесе одан да көп сағат).

- Егер 4:3 бейне пішімі теңшелімін ұзақ уақыт бойы қолданатын болсаңыз, бейненің күйіп кетуі теледидардың кен бейнебеттік пішім аумағында да пайда болуы мүмкін.

# МАЗМҰНЫ

## 3 МАЗМҰНЫ

---

## 4 ОРНАТУ ІС РӘСІМІ

---

## 4 ҚҰРАСТЫРУ ЖӘНЕ ДАЙЫНДАУ

---

- 4 Орамасынан шығару
- 8 Бөлек сатылады
- 8 Бөлшектер мен түймелер
- 10 Теледидарды көтеру және жылжыту
- 11 Теледидардың параметрлерін орнату
  - 11 - Тіректі тағу
  - 13 - Кабельдерді жинау
  - 14 - Үстелге орнату
  - 15 - Қабырғаға орнату

## 15 ПАЙДАЛАНУШЫ НҰСҚАУЛЫҒЫНА ҚОСЫМША АҚПАРАТ

---

## 16 ҚАШЫҚТАН БАСҚАРУ ҚҰРАЛЫ

---

## 17 ТЕЛЕДИДАР ҚАРАУ

---

- 17 Антеннаны жалғау
- 17 Теледидарды бірінші рет қосу

## 18 БАЙЛАНЫС ОРНАТУ

---

- 18 Құрылғыңызды ҚОСУ

## 18 БАСТАПҚЫ КОДЫ АШЫҚ БАҒДАРЛАМАЛЫҚ ҚҰРАЛ ЕСКЕРТУІ

---

## 19 САЛМАҒЫ

---

## 19 АҚАУЛЫҚТАРДЫ ЖОЮ

---

# ОРНАТУ ІС РӘСІМІ

- 1 Буманы ашып, барлық жабдықтардың бар екендігін тексеріңіз.
- 2 Тіректі теледидарға тіркеңіз.
- 3 Сыртқы құрылғыны теледидарға қосыңыз.

## ҚҰРАСТЫРУ ЖӘНЕ ДАЙЫНДАУ

### Орамасынан шығару

Өнімнің қорабында төмендегі заттардың бар екенін тексеріңіз. Кейбір қосалқы құралдары жетіспесе, өнімді сатып алған жергілікті дилерге хабарласыңыз. Осы нұсқаулықтағы суреттер өнімнің және бірге берілген заттардың нақты түрінен өзгеше болуы мүмкін.

Тек 42/50РА45\*\*, 50/60РА55\*\*, 50/60РА65\*\*

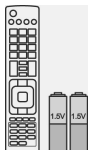

Қашықтан басқару құралы,  
Батареялар (AAA)

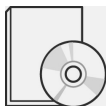

Пайдаланушы нұсқаулығы,  
Ықшам дискідегі нұсқаулық



Кабель Ұстағышы

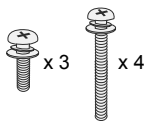

M5 x 16 M4 x 30  
Құрастыру бұрандасы



Қуат сымының Ұстағышы



Қуат сымы

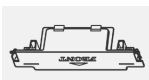

Қорғау Қақпағы



Феррит өзегі  
(үлгіге байланысты)



Сүртетін шүберек  
(үлгіге байланысты)  
Теледидардың сыртындағы дақтарды  
шүберекпен ақырын сүртіп алыңыз.



Тірек корпусы

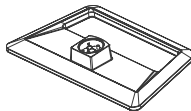

Тірек негізі



Оқшаулағыш<sup>1</sup>  
(в зависимости от модели)



Тек 42/50PA49\*\*

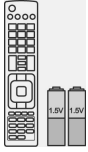

Қашықтан басқару құралы,  
Батареялар (AAA)

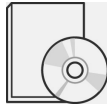

Пайдаланушы нұсқаулығы,  
Ықшам дискідегі нұсқаулық



Pen touch сақтық  
нұсқаулары

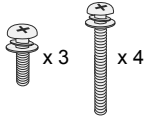

M5 x 16 M4 x 30  
Құрастыру бұрандасы



Қуат сымының Ұстағышы



15 істікшелі D-sub сигнал кабелі



Қорғау Қақпағы

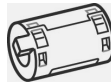

Феррит өзегі  
(үлгіге байланысты)



Қуат сымы



Кабель ұстағышы



Сақиналы болт, қабырға  
қапсырмасы



Сүртетін шүберек  
(үлгіге байланысты)  
Теледидардың сыртындағы  
дақтарды шүберекпен  
ақырын сүртіп алыңыз.

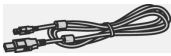

Зарядтау кабелінің ұшы



Ұш  
Ұш саны үлгіге қарай әр  
түрлі болуы мүмкін.



Сенсорлы қалам (AN-TP300)  
Сенсорлық қалам саны үлгіге  
қарай әр түрлі болуы мүмкін.



Сенсорлық қалам кілті  
(AN-TD200)



Қондырғы (43-бетті қараңыз)

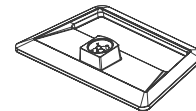

Тірек негізі



Тірек корпусы



Оқшаулағыш<sup>1</sup>  
(в зависимости от модели)

## 1 Антеннаның оқшаулағышын орнату нұсқаулығы

- Бұл нұсқаулықты қуаттың жерге қосылуы мен антенна сигналының жерге қосылуы арасындағы кернеу айырмашылығы болғанда теледидарды орнату үшін пайдаланыңыз.  
-Егер қуаттың жерге қосылуы мен антенна сигналының жерге қосылуы арасындағы кернеу айырмашылығы болса, антенна түйіспесі қызып кетіп, нәтижесінде келеңсіз оқиға орын алуы мүмкін.
- ТД қарап отырғанда қауіпсіздікті арттыру үшін, ТД антеннасынан қуат кернеуін тиімді түрде шығаруға болады. Орнатқаннан кейін антенна оқшаулағышын ажыратпаңыз.

- Антенна оқшаулағыштың сырты:



- Байланыс әдісі:

- 1-штепсельді сигнал кабеліне жалғаңыз.
- 2-штепсельді ТД артындағы ANT кіріс ұясына жалғаңыз.

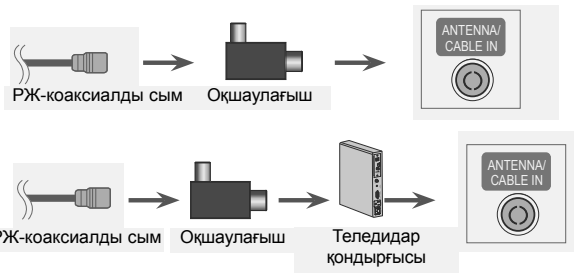

«Ғимарат құрылысындағы қорғау жер қосылысына розетка арқылы немесе қорғау жер қосылысына жалғанатын басқа жабдық арқылы жалғанған, сондай-ақ, коаксиалды кабельді қолданатын кабельді тарату жүйесіне жалғанған жабдық кейбір жағдайларда өрт шығаруы мүмкін. Кабельді тарату жүйесімен орнатылған байланыс белгілі бір жиілік диапазонынан (гальваникалық оқшаулағыш, EN 60728-11 стандартын қараңыз) төмен электр оқшаулауын қамтамасыз ететін құрылғы арқылы болуы керек»

РЖ оқшаулағышын қолданғанда, сәл сигнал сезімталдығының жоғалуы орын алуы мүмкін.

**! ЕСКЕРТПЕ**

- Өніммен бірге берілген заттар оның үлгісіне қарай әртүрлі болуы мүмкін.
- Өнім сипаттамалары немесе осы нұсқаулықтың мазмұны өнім функцияларының жетілдірілуіне байланысты алдын ала ескертусіз өзгертілуі мүмкін.

**Феррит өзегін пайдалану әдісі**

- 1 Компьютердің дыбыс кабеліндегі электрмагниттік кедергілерді азайту үшін феррит өзегін пайдаланыңыз. Компьютердің дыбыс кабелін феррит өзегіне үш рет ораңыз. Феррит өзегін теледидарға жақын қойыңыз.

[Сыртқы құрылғыға]



[1-сурет]

[теледидарға]



(Сұр)

[Феррит өзегінің көлденең кесілгендегі көрінісі]

- 2 Қуат кабеліндегі электрмагниттік кедергілерді азайту үшін феррит өзегін пайдаланыңыз. Қуат кабелін феррит өзегіне бір рет ораңыз. Феррит өзегін теледидарға және қабырға розеткасына жақын қойыңыз.

[қабырға розеткасына]



[2-сурет]

[теледидарға]



(Қара)

[Феррит өзегінің түйісетін жері]

- 3 Феррит өзегін құрамдас Y, Pb, Pr, L, R кабелінде электрмагниттік кедергіні азайту үшін пайдаланыңыз. Құрамдас Y, Pb, Pr, L, R кабелін феррит өзегіне бір рет ораңыз.

[Сыртқы құрылғыға]

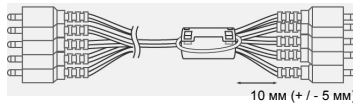

[3-сурет]

[теледидарға]



(Қара)

[Феррит өзегінің түйісетін жері]

- 4 Феррит өзегін LAN кабеліндегі электрмагниттік кедергіні азайту үшін пайдаланыңыз. LAN кабелін феррит өзегіне үш рет ораңыз. Феррит өзегін теледидар мен сыртқы құрылғыға жақын қойыңыз.

[теледидарға]

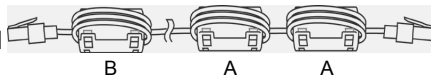

[4-сурет]

[Сыртқы құрылғыға]

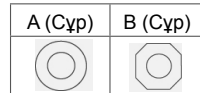

[Феррит өзегінің түйісетін жері]

- 5 Зарядтау кабеліндегі электрмагниттік кедергілерді азайту үшін феррит өзекті пайдаланыңыз. Зарядтау кабелін феррит өзекке бір рет ораңыз. Феррит өзекті сыртқы құрылғыға және қондырғыға немесе сенсорлы қаламға жақын қойыңыз.

[Сыртқы құрылғыға]

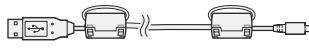

[5-сурет]

[қондырғыға немесе сенсорлы қаламға]



(Сұр)

[Феррит өзегінің көлденең кесілгендегі көрінісі]

- Феррит өзегі біреу болса, 1-суретте көрсетілген нұсқауларды орындаңыз.
- Үш феррит өзегі болса, 1 және 2-суреттерде көрсетілген нұсқауларды орындаңыз.
- Төрт феррит өзегі болса, 1, 2 және 3-суреттерде көрсетілген нұсқауларды орындаңыз.
- LAN порты болса, 4-суретте көрсетілген нұсқауларды қосымша орындаңыз.
- Зарядтау кабелінің ұшы болса, 5-суретте көрсетілген нұсқауларды қосымша орындаңыз.

• Оңтайлы байланыс болу үшін, HDMI кабельдері және USB құрылғылары ұштарының қалыңдығы 10 мм-ден және ені 18 мм-ден аспауы керек. USB кабелі немесе USB жад істікшесі теледидардың USB ұясына сыймаса, USB 2,0 қолдайтын ұзарту кабелін пайдаланыңыз.

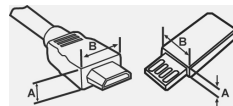

\*A ≡ 10 мм  
\*B ≡ 18 мм

**ЕСКЕРТУ**

- Қауіпсіздік мақсатында және өнімнің жарамдылық мерзімін ұзарту үшін, қолдан жасалған өнімдерді пайдаланбаңыз.
- Қолдан жасалған өнімдерді пайдаланудан туындаған зақымдар немесе жарақаттар кепілдікке кірмейді.

**Бөлек сатылады**

Сапаны арттыру мақсатында, бөлек сатылатын бөлшектерді ешбір ескертусіз ауыстыруға немесе өзгертуге болады. Осы заттарды сатып алу үшін, дилеріңізге хабарласыңыз. Бұл құрылғы тек үйлесімді LG плазмалық теледидарларымен жұмыс істейді.

Қазақша

**AN-TP300**

Сенсорлық қалам, қондырғы  
Сенсорлық қалам, Ұш саны  
үлгіге қарай әр түрлі болуы  
мүмкін.

**Үйлесімділік**

42/50PA45\*\* 50/60PA55\*\* 50/60PA65\*\* 42/50PA49\*\*

**AN-TP300**

Сенсорлық қалам, қондырғы

•

**Бөлшектер мен түймелер****ЕСКЕРТПЕ**

- Тұтынылатын қуат мөлшерін азайту үшін теледидарды күту режиміне қоюға болады. Егер біраз уақыт көрілмейтін болса, теледидарды өшіріп қою қажет. Бұл тұтынылатын қуат мөлшерін азайтады.
- Сурет жарықтығының деңгейі төмендетілсе, қолданыс үстінде тұтынылатын қуат мөлшері айтарлықтай азайып, бұл өз ретінде жалпы қуат ақысын азайтады.

**ЕСКЕРТУ**

- Әйнек тіректің үстіне баспаңыз немесе оның соққы алуына жол бермеңіз. Ол сынып, шыны бөлшектері жарақат туғызуы немесе теледидар құлауы мүмкін.
- Теледидарды сүйремеңіз. Еден немесе өнім зақымдалуы мүмкін.
- Кейбір үлгілердің экранына жұқа үлдір жабыстырылған, оны алуға болмайды.

Тек 42/50PA45\*\*, 42/50PA49\*\*, 50/60PA55\*\*, 50/60PA65\*\*

• Көрсетілген сурет теледидарыңыздан өзгеше болуы мүмкін.

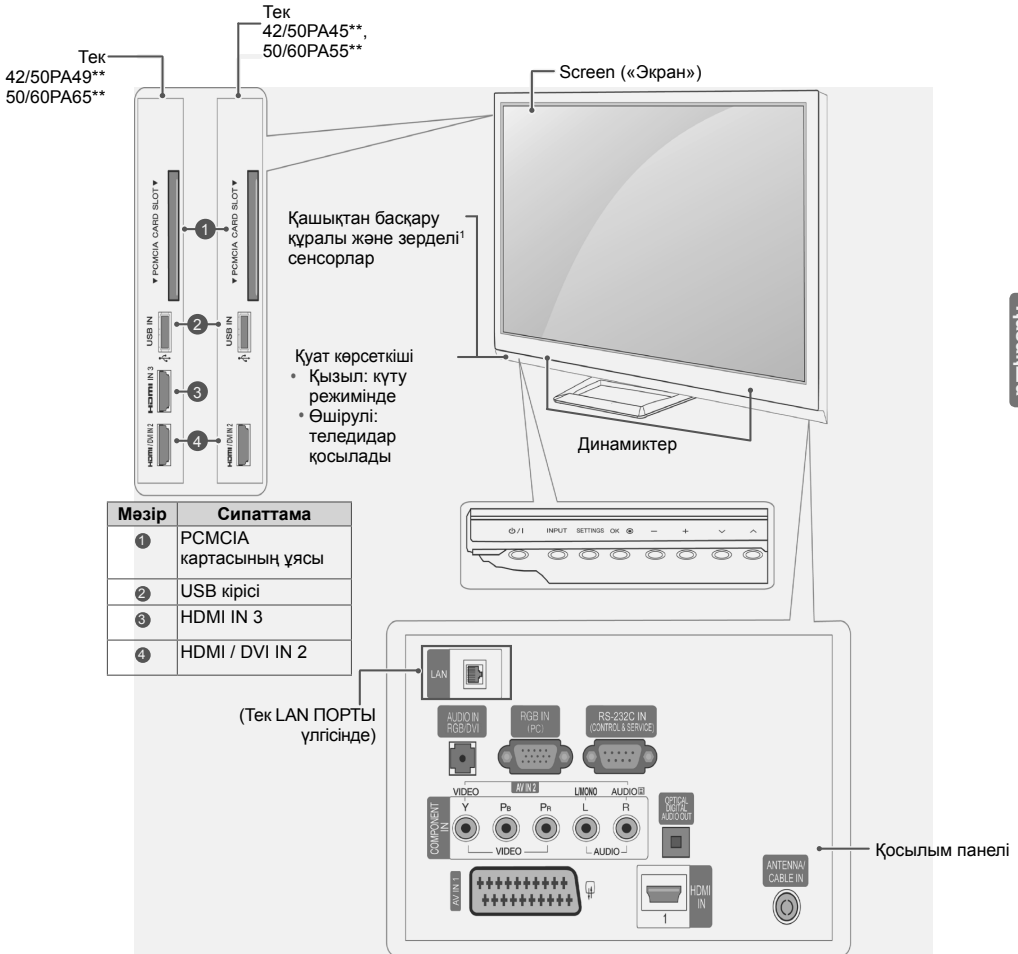

Қазақша

Түйме	Сипаттама
0/I	Қуатты қосады немесе өшіреді
INPUT	Кіріс көзін өзгертеді
SETTINGS	Негізгі мәзірлерге кіреді немесе енгізілген ақпаратты сақтап, мәзірлерден шығады
OK	Белгіленген мәзір опциясын таңдайды немесе енгізілген ақпаратты растайды
- +	Дыбыс деңгейін реттейді
∨ ^	Сақталған бағдарламалар ішінде жылжиды

1 Зерделі сенсор: қоршаған ортаға сәйкес бейне сапасын реттейді.

## Теледидарды көтеру және жылжыту

Теледидарды жылжытқанда немесе көтергенде, сырып немесе зақымдап алмай, түріне және көлеміне қарамастан қауіпсіз түрде тасымалдау үшін, төмендегі ақпаратты оқыңыз.

### ⚠ ЕСКЕРТУ

- Экранды қолмен ұстамаңыз, экранға немесе бейнені құрайтын кейбір пиксельдерге зақым келуі мүмкін.

- Теледидарды зауытта салынған қорабында немесе орамасында тасымалдаған жөн.
- Теледидарды жылжыту немесе көтеру үшін, алдымен қуат сымын және барлық кабельдерді ажырату керек.
- Теледидарды ұстағанда, сырылып қалмауы үшін, экран сыртқа қарап тұру керек.



- Теледидар жақтауының жоғарғы жағы мен түбін жақсылап ұстаңыз. Мөлдір бөлікті, динамикті немесе динамик торының аймағын ұстамаңыз.

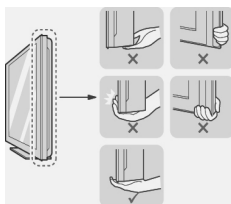

- Үлкен теледидарды кемінде 2 адам тасымалдауы керек.
- Теледидарды қолмен тасымалдағанда, төмендегі суретте көрсетілгендей ұстау керек.

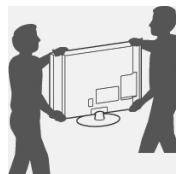

- Тасымалдағанда, теледидарды қатты шайқамаңыз.
- Тасымалдағанда, теледидарды тігінен ұстаңыз. Жанына жатқызбаңыз және сол немесе оң жағына қарай еңкейтпеңіз.

## Теледидардың параметрлерін орнату

• Көрсетілген сурет теледидарыңыздан өзгеше болуы мүмкін.

Теледидарды тірегіне қойып, үстелге немесе қабырғаға орнатыңыз.

### Тіректі тағу

Егер теледидарды қабырғаға бекітпесеңіз, тіректі тағу үшін келесі нұсқауларды орындаңыз.

Тек 42/50РА45\*\*, 42/50РА49\*\*, 50/60РА55\*\*, 50/60РА65\*\*

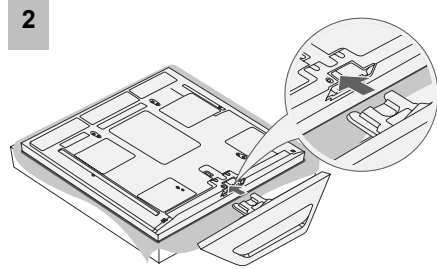
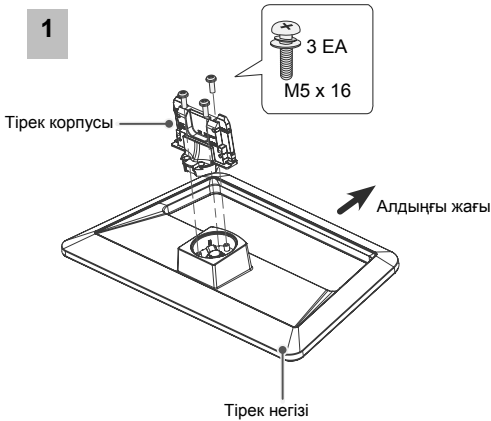

#### ⚠ ЕСКЕРТУ

- Тіректі теледидарға бекіткен кезде, экранға сызық дақтардан қорғау үшін, экранның бетін төмен қаратып, жұмсақ үстелге немесе тегіс бетті жерге қойыңыз.

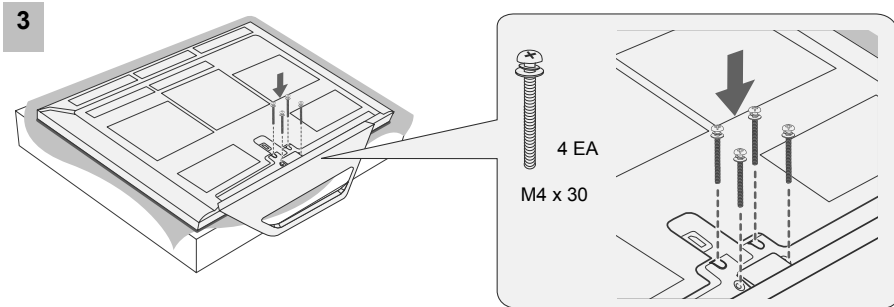

#### ⚠ ЕСКЕРТУ

- Теледидар алдыға қарай еңкейіп кетпеу үшін, бұрандаларды мықтап бұраңыз. Тым қатты бұрап жібермеңіз.

Тіректі шешу

1

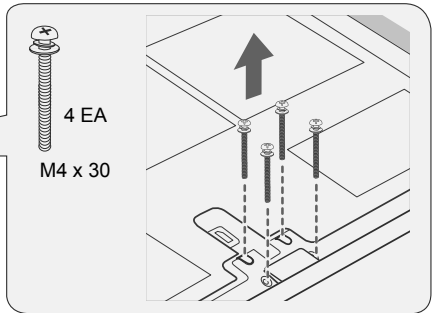
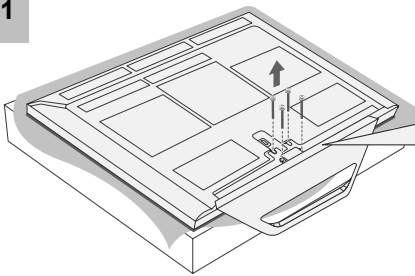

⚠ ЕСКЕРТУ

- Тіректі теледидарға бекіткен кезде, экранға сызық дақтардан қорғау үшін, экранның бетін төмен қаратып, жұмсақ үстелге немесе тегіс бетті жерге қойыңыз.

2

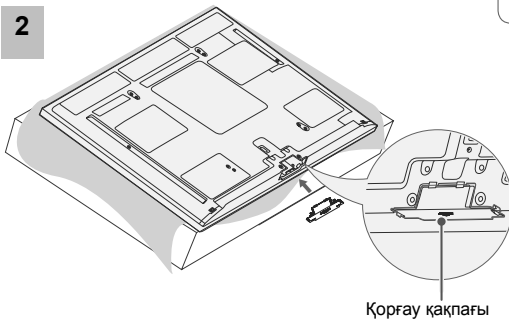

⚠ ЕСКЕРТПЕ

- Сонда саңылауға шаң мен кір жиналмайды.
- Қабырғаға бекіту қапсырмасын орнатқанда, қорғағыш қақпақты пайдаланыңыз.

3

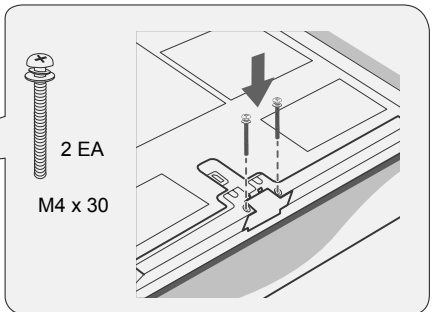
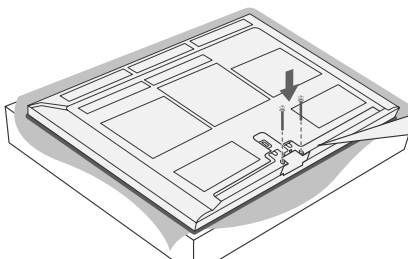

⚠ ЕСКЕРТУ

- Теледидар алдыға қарай еңкейіп кетпеу үшін, бұрандаларды мықтап бұраңыз. Тым қатты бұрап жібермеңіз.



## Кабельдерді жинау

- Көрсетілген сурет теледидарыңыздан өзгеше болуы мүмкін.

- 1 Қуат **сымының ұстағышын орнатып, қуат сымын жалғаңыз**. Ол қуат кабелінің байқаусызда ажыратылуынан сақтайды.

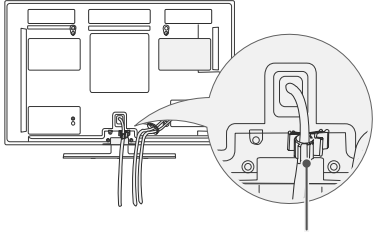

Қуат сымының ұстағышы

- 2 Кабельдерді жинап, **кабель ұстағышымен қыстырып қойыңыз**.

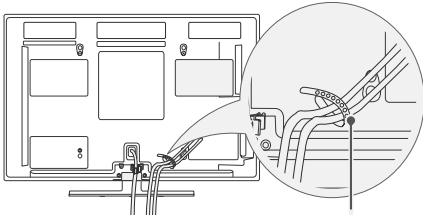

Кабель ұстағышы

### ⚠ ЕСКЕРТУ

- Теледидарды **кабель ұстағышынан және қуат сымының ұстағышынан ұстап жылжытпаңыз**. Кабель ұстағыштары сынып, жарақат алынуы немесе теледидар зақымдануы мүмкін.

## Үстелге орнату

- Көрсетілген сурет теледидарыңыздан өзгеше болуы мүмкін.

- 1 Теледидарды көтеріп, үстелге тігінен қойыңыз.
  - Желдетуге арнап, қабырға мен теледидардың арасында 10 см (ең кемінде) бос орын қалдырыңыз.

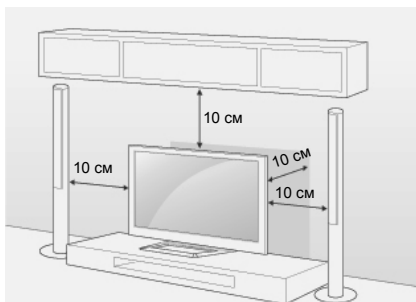

- 2 Қуат сымын қабырғадағы розеткаға қосыңыз.

### ⚠ ЕСКЕРТУ

- Теледидарды жылу көзінің жанына немесе үстіне қоймаңыз, бұл өртке әкеп соғуы немесе басқа зақым келтіруі мүмкін.

### ! ЕСКЕРТПЕ

- 20 градус солға немесе оңға бұрып, теледидар бұрышын көруіңізге ыңғайлы етіп, орналастырыңыз.

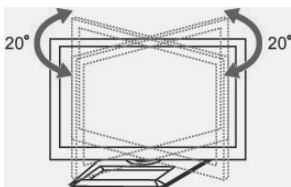

### ⚠ ЕСКЕРТУ

- Өнімнің бұрышын реттегенде, саусақтарыңызды қысып алмаңыз.

## Теледидарды қабырғаға бекіту (үлгіге байланысты)

- Көрсетілген сурет теледидарыңыздан өзгеше болуы мүмкін.

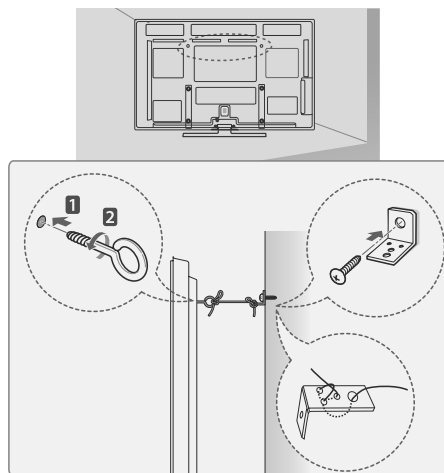

- 1 Сақиналы болттарды немесе теледидардың артқы жағындағы қапсырмалар мен болттарды кіргізіп, бекітіңіз.

- Сақиналы болттардың орнында басқа болттар болса, алдымен соларды шығарып алыңыз.

- 2 Қабырға қапсырмаларын болттардың көмегімен қабырғаға орнатыңыз.

- Қабырға қапсырмасы мен теледидардың артындағы сақиналы болттарды бір-біріне келтіріңіз.

- 3 Сақиналы болттарды және қабырға қапсырмаларын мықты баумен тартып байлап қойыңыз.

- Бау тегіс бетке көлденең тартылып тұру керек.

### ⚠ ЕСКЕРТУ

- Балалардың теледидарға шықпауын және асылып тұрмауын қадағалаңыз.

### ! ЕСКЕРТПЕ

- Теледидар теңселмей тұратын мықты және үлкен үстел немесе түпқойманы пайдаланыңыз.

## Қабырғаға орнату

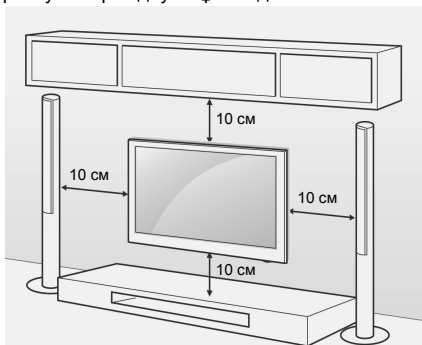

Теледидардың артындағы қабырғаға бекіту қапсырмасын орнатып, қапсырманы қатты, еденге перпендикуляр түрде орнатыңыз. Теледидарды басқа құрылыс бөліктеріне орнату үшін, білікті мамандарға хабарласыңыз.

LG компаниясы қабырғаға бекітуді білікті кәсіби орнатушы орындауын ұсынады.



Міндетті түрде VESA стандартына сәйкес келетін бұрандаларды және қабырғаға бекіту қапсырмасын қолданыңыз. Қабырғаға бекіту жинақтарының стандартты өлшемдері төмендегі кестеде берілген.

Белек сатылатындар (қабырғаға бекіту қапсырмасы)

Үлгі	42/50PA45** 42/50PA49** 50PA55** 50PA65**	60PA55** 60PA65**
VESA (A x B)	400 x 400	600 x 400
Стандартты бұранда	M6	M8
Бұрандалар саны	4	4
Қабырғаға бекіту қапсырмасы	PSW400B, PSW400BG, 	PSW600B, PSW600BG, 

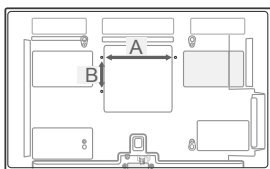

### ЕСКЕРТУ

- Алдымен қуатты ажыратыңыз, содан кейін барып теледидарды жылжытыңыз немесе орнатыңыз. Әйтпесе, ток соғуы мүмкін.
- Төбеге немесе қысқ қабырғаға орнатылса, теледидар құлап, ауыр жарақат тудыруы мүмкін. Рұқсат етілген LG қабырғаға бекіту қапсырмасын қолданыңыз және жергілікті дилерге немесе білікті мамандарға хабарласыңыз.
- Бұрандаларды тым қатты бұрамаңыз: теледидар зақымданып, кепілдік күшін жоюы мүмкін.
- VESA стандартына сәйкес келетін бұрандаларды және қабырғаға бекіту қапсырмасын қолданыңыз. Дұрыс қолданбау немесе сәйкес келмейтін қосалқы құралды пайдалану нәтижесінде болған зақымдар мен жарақаттар кепілдікке кірмейді.

### ЕСКЕРТПЕ

- VESA стандартты бұранда сипаттамаларында берілген бұрандаларды ғана пайдаланыңыз.
- Қабырғаға бекіту жинағына орнату нұсқаулығы мен қажетті бөлшектер кіреді.
- Бұрандалардың ұзындығы қабырға бекітпесіне байланысты өртүрлі болуы мүмкін. Міндетті түрде қажетті ұзындықты таңдаңыз.
- Қосымша ақпаратты қабырғаға бекіту қапсырмасымен берілген нұсқаулықтан қараңыз.

## ПАЙДАЛАНУШЫ НҰСҚАУЛЫҒЫНА ҚОСЫМША АҚПАРАТ

### Пайдаланушы нұсқаулығын қарау

PDF файл пішіміндегі пайдаланушы нұсқаулығы ықшам дискіде берілген. Пайдаланушы нұсқаулығын компьютерде қарау үшін, Adobe Acrobat Reader бағдарламасын орнатыңыз.

- 1 Берілген ықшам дискіні енгізіңіз. Веб-бет автоматты түрде ашылады.
- 2 Веб-беттегі пайдаланушы нұсқаулығын басыңыз.
- 3 Пайдаланушы нұсқаулығын қараңыз.

### ЕСКЕРТПЕ

Веб-бет автоматты түрде ашылмаса, пайдаланушы нұсқаулығын қарау үшін, Менің компьютеріме кіріп, LG белгішесін, одан кейін index.htm белгішесін басыңыз.

# ҚАШЫҚТАН БАСҚАРУ ҚҰРАЛЫ

Бұл нұсқаулықтағы сипаттамалар қашықтан басқару құралындағы түймелерге арналған.

Нұсқаулықты мұқият оқып, теледидарды дұрыс пайдаланыңыз.

Батареяларды ауыстыру үшін, батарея қақпағын ашып, батареяларды (1,5 В AAA) ⊕ және ⊖ жақтарын ішіндегі белгілерге келтіріп салыңыз да, қақпақты жабыңыз. Қашықтан басқару құралын теледидардағы сенсорына бағыттау керек.

Батареяларды шығару үшін, орнатқандағы әрекеттерді керісінше орындаңыз.

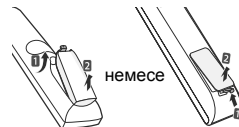

## ⚠ ЕСКЕРТУ

- Ескі және жаңа батареяларды бірге салмаңыз: қашықтан басқару құралы зақымдануы мүмкін.
- Көрсетілген бейне теледидарда көрсетілгеннен өзгеше болуы мүмкін.

Қазақша

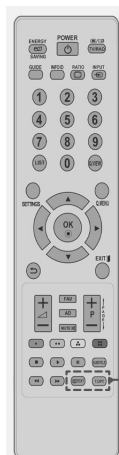

немесе



⏻(ҚҰАТ)	Теледидарды қосады немесе өшіреді.
ENERGY SAVING	Тұтынылатын энергияны азайту үшін экранның жарықтығын реттейді.
KIPIC	Кіріс көзін өзгертеді және теледидарды қосады.
TV/RAD (Теледидар/радио)	Радио, теледидар және DTV бағдарламаларын таңдайды.
Сан түймелері	Сандарды енгізеді.
ТІЗІМ	Сақталған бағдарламалар тізімін көрсетеді.
ЖЫЛДАМ К	Бұрын қаралған бағдарламаларға өкеледі.
▲ + -	Дыбыс деңгейін реттейді.
FAV(ТАҢДАУЛЫ)	Таңдаулы бағдарламалар тізімін көрсетеді.
ПІШІМ	Бейненің өлшемін өзгертеді.
P (P + -)	Сақталған бағдарламаларда жылжиды.
БЕТ	Алдыңғы немесе келесі экранға өтеді.
GUIDE(Нұсқаулық)	Бағдарлама нұсқаулығын көрсетеді.
SETTINGS	Негізгі мәзірлерді көрсетеді.
Оң жағын/сол жағын таңдау	Жылдам мәзірлерді көрсетеді.
Жылжу түймелері (жоғары/төмен/солға/оңға)	Мәзірлер мен опциялар бойынша жылжиды.
OK	Мәзірлер мен опцияларды таңдап, енгізуді растайды.
↶	Алдыңғы деңгейге қайтады.
АҚПАРАТ	Ағымдағы бағдарламаның және экранның ақпаратын көрсетеді.
ШЫҒУ	Экрандағы дисплейлерді кетіріп, теледидарды көру режиміне қайтарады.
Түсті түймелер	Бұл түймелер телемәтін (тек ТЕЛЕМӨТІН үлгілерінде), бағдарламаны өңдеу үшін қолданылады.
■ ТЕЛЕМӨТІН түймелері	Бұл түймелер телемәтінге арналған. Қосымша ақпаратты «Телемәтін» бөлімінен қараңыз.
Субтитр	Сандық режимде қалаулы субтитрді қайта шығарады.
Басқару түймелері (■ ▶, ◀, ◂, ▸)	МЕНІҢ МУЛЬТИМЕДИАМ мәзірлерін немесе SIMPLINK үйлесімді құрылғыларын (USB, SIMPLINK) басқарады.
SIMPLINK (үлгіге байланысты)	HDMI-CEC арқылы HDMI кабелімен жалғанған AV құрылғыларына қосылады. SIMPLINK мәзірін ашады.
AD	Дыбысты сипаттау функциясын қосады немесе өшіреді.
ПІШІМ	Бейненің өлшемін өзгертеді.
AV MODE (үлгіге байланысты)	AV режимін таңдайды.

# ТЕЛЕДИДАР ҚАРАУ

## Антеннаны жалғау

Теледидар қарау үшін, төмендегі нұсқаулар бойынша антеннаны жалғаңыз. Зақым келмеу үшін, құрылғылар толық байланысып болғанша, қуат сымдарын розеткаға қоспаңыз.

RF кабелі (75 Ω) арқылы теледидарды қабырғадағы антенна ұясына жалғаңыз.

### ! ЕСКЕРТПЕ

- Сурет сапасы мейлінше оңтайлы болу үшін антеннаның бағытын лайықтаңыз.
- Сигнал әлсіз болған аймақтарда сурет сапасын мейлінше жақсарту үшін, сигнал күшейткішін суретте көрсетілгендей етіп антеннаға орнату керек болуы мүмкін.
- Егер антенна қосылған күйде бейне сапасы нашар болса, антеннаның бағытын түзетіңіз.
- Антенна кабелі мен конвертер жинаққа кірмейді.

## Теледидарды бірінші рет қосу

Теледидарды бірінші рет қосқанда, Алғашқы орнату экраны пайда болады. Тілді таңдап, негізгі параметрлерді реттеңіз.

- 1 Қуат сымын розеткаға қосыңыз.
- 2 Күту режимінде теледидарды қосу үшін, **⏻(ҚУАТ)** түймесін басыңыз.  
Теледидарды бірінші рет қосқанда, Алғашқы орнату экраны пайда болады.

### ! ЕСКЕРТПЕ

- Басты мәзірде **ПАРАМЕТР** тармағына өтіп, **Зауыттық параметрлерді қалпына келтіру** мүмкіндігін пайдалануға болады.

- 3 Теледидардың параметрлерін қалауларыңызға сәйкес реттеу үшін, экрандағы нұсқауларды орындаңыз.

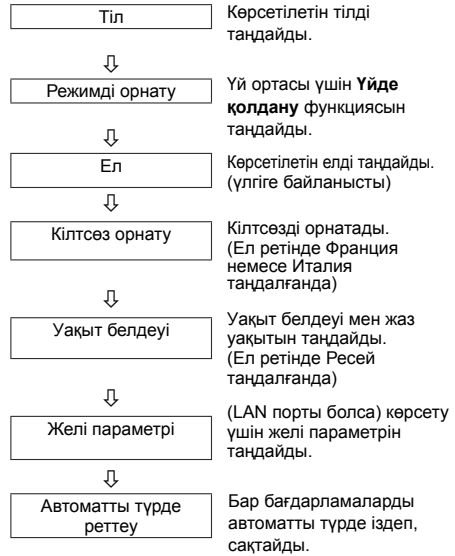

### ! ЕСКЕРТПЕ

- DTV трансляция стандарттары расталмаған елдерде, DTV трансляция ортасына байланысты, кейбір DTV мүмкіндіктері жұмыс істемеуі мүмкін.
- Ел ретінде Франция таңдалғанда, кілтсөз «0», «0», «0», «0» емес, «1», «2», «3», «4» болады.
- Суреттерді үйдегі орта үшін ең жақсы сапада көрсету үшін Үйде қолдану параметрін таңдаңыз.
- Сақтау көрмесі сату ортасына қолайлы.
- Сақтау көрмесі параметрі таңдалғанда, кез келген реттелген параметрлер 5 минут ішінде **Сақтау көрмесінің** әдепкі параметрлеріне ауысады.

- 4 Негізгі параметрлер орнатылғанда **OK** түймесін басыңыз.

### ! ЕСКЕРТПЕ

- Бастапқы параметрлердің орнатылуы аяқталмаса, олар теледидар қосылған сайын көрсетіледі.
- Теледидар ұзақ уақыт пайдаланбағанда, қуат сымын розеткадан ажыратыңыз.

- 5 Теледидарды өшіру үшін, **⏻(ҚУАТ)** түймесін басыңыз.

## БАЙЛАНЫС ОРНАТУ

Теледидарға әртүрлі сыртқы құрылғыларды жалғап, сыртқы құрылғыны таңдау үшін, кіріс сигналы режимдерін ауыстырып қосыңыз. Сыртқы құрылғының қосылымы туралы қосымша ақпаратты әрбір құрылғымен берілетін нұсқаулықтан қараңыз.

Қолдануға болатын сыртқы құрылғылар: HD ресиверлері, DVD ойнатқыштары, бейнемагнитофондар, дыбыстық жүйелер, USB жад құрылғылары, компьютерлер, ойын құрылғылары және басқа да сыртқы құрылғылар.



### ЕСКЕРТПЕ

- Егер теледидар бағдарламасын DVD рекордеріне немесе бейнемагнитофонға жазсаңыз, теледидардың сигнал кіріс кабелін теледидарға міндетті түрде DVD рекордері немесе бейнемагнитофон арқылы жалғаңыз. Жазу туралы қосымша ақпаратты жалғанған құрылғының нұсқаулығынан қараңыз.
- Сыртқы құрылғыны жалғау түрі үлгіге қарай әртүрлі болуы мүмкін.
- Теледидарға сыртқы құрылғыларды теледидар портының ретіне қарамастан жалғаңыз.

### ҚҰРЫЛҒЫҢЫЗДЫ ҚОСУ

Көрсетілген бейне ТД көрсетілгеннен өзгешеленуі мүмкін.

Қосымша жабдықты қосу үшін CD Нұсқаудағы Сыртқы жабдықты Орнату бөліміне қараңыз.

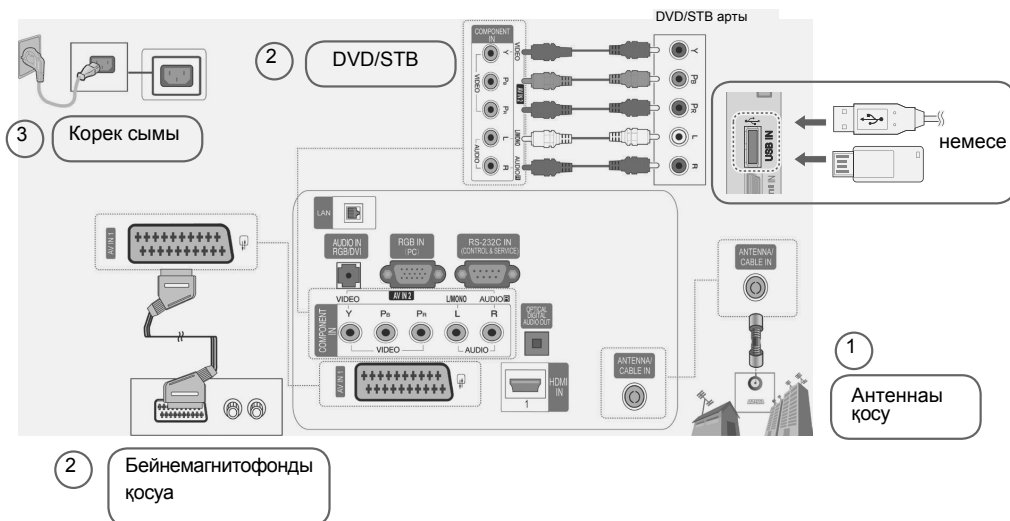

## БАСТАПҚЫ КОДЫ АШЫҚ БАҒДАРЛАМАЛЫҚ ҚҰРАЛ ЕСКЕРТУІ

Осы өнімдегі GPL, LGPL, MPL және басқа да бастапқы коды ашық лицензиялардағы бастапқы коды алу үшін, <http://opensource.lge.com> веб-торабына өтіңіз.

Бастапқы мәтінмен бірге, барлық тиісті лицензия шарттарын, кепілдік бойынша жауапкершіліктен бас тарту мәлімдемелерін және авторлық құқық ескертулерін жүктеп алуға болады.

Сондай-ақ, LG Electronics компаниясы тарату шығындары (мысалы, тасушы, тасымал және орындау ақылары) өтелген жағдайда бастапқы коды «opensource@lge.com» мекенжайына сұрау жасалғанда CD-ROM дискімен жібере алады. Бұл ұсыныс өнімді сатып алған күннен бастап үш (3) жылдың ішінде жарамды болады.

## САЛМАҒЫ

ҮЛГІЛЕР		42PA45**	42PA49**
		42PA4500-ZF / 42PA450T-ZF 42PA4510-ZA / 42PA451T-ZA 42PA4520-ZC / 42PA452T-ZC	42PA4900-ZE / 42PA490T-ZE
Салмағы	Тірекпен	20,6 кг	20,6 кг
	Тірексіз	19,0 кг	19,0 кг
ҮЛГІЛЕР		50PA45**	50PA49**
		50PA4500-ZF / 50PA450T-ZF 50PA4510-ZA / 50PA451T-ZA 50PA4520-ZC / 50PA452T-ZC	50PA4900-ZE / 50PA490T-ZE
Салмағы	Тірекпен	28,2 кг	28,2 кг
	Тірексіз	25,8 кг	25,8 кг
ҮЛГІЛЕР		50PA55**	50PA65**
		50PA5500-ZB / 50PA550T-ZB	50PA6500-ZA / 50PA650T-ZA 50PA6520-ZF / 50PA652T-ZF
Салмағы	Тірекпен	28,8 кг	28,8 кг
	Тірексіз	26,4 кг	26,4 кг
ҮЛГІЛЕР		60PA55**	60PA65**
		60PA5500-ZB / 60PA550T-ZB	60PA6500-ZA / 60PA650T-ZA
Салмағы	Тірекпен	40,6 кг	40,6 кг
	Тірексіз	36,4 кг	36,4 кг

Жоғарыда көрсетілген өнім сипаттамалары өнім функцияларының жетілдірілуіне байланысты алдын ала ескертусіз өзгертулі мүмкін.

## АҚАУЛЫҚТАРДЫ ЖОЮ

### Жалпы

Проблема	Шешімі
Теледидарды қашықтан басқару құралымен басқару мүмкін емес.	<ul style="list-style-type: none"> <li>Өнімдегі қашықтан басқару құралының сенсорын тексеріп, әрекетті қайталаңыз.</li> <li>Өнім мен қашықтан басқару құралының арасында кедергінің жоқ екенін тексеріңіз.</li> <li>Батареялардың жұмыс істеп тұрғанын және дұрыс орнатылғанын тексеріңіз ( <math>\oplus</math> жағын <math>\oplus</math> жағына, <math>\ominus</math> жағын <math>\ominus</math> жағына).</li> </ul>
Бейне көрсетілмейді және дыбыс шықпайды.	<ul style="list-style-type: none"> <li>Өнімнің қосылып тұрғанын тексеріңіз.</li> <li>Қуат сымының розеткаға қосылғанын тексеріңіз.</li> <li>Басқа өнімдерді жалғап, розеткада проблеманың бар-жоқтығын тексеріңіз.</li> </ul>
Теледидарды қосқан кезде, бейне жайлап пайда болады.	<ul style="list-style-type: none"> <li>Өнім іске қосылған кезде, бейненің дыбысы өшірулі болады. Бұл қалыпты жағдай. Егер бейне бірнеше минут ішінде пайда болмаса, теледидарды 30 секундқа розеткадан ажыратып, әрекетті қайталаңыз. Бейне сонда да көрсетілмесе, жергілікті өкілетті қызмет көрсету орталығына хабарласыңыз.</li> </ul>
Сыртқы құрылғыларды жалғау мүмкін емес.	<ul style="list-style-type: none"> <li>«Байланыстарға шолу» бөлімін оқып, сыртқы құрылғыны жалғаңыз.</li> </ul>
Теледидар кенет өшіп қалады.	<ul style="list-style-type: none"> <li>Қуатты басқару параметрлерін тексеріңіз. Қуат көзі үзілген болуы мүмкін.</li> <li>Уақыт параметрлерінде Автоматты ұйықтау мүмкіндігінің қосылып тұрғанын тексеріңіз.</li> <li>«Автосөндіру таймері» бөлімін қараңыз.</li> <li>Теледидар қосылып тұрғанда, сигнал болмаса, онда 15 минут әрекетсіздіктен кейін, теледидар автоматты түрде өшеді.</li> </ul>

**Дыбыс**

Проблема	Шешімі
Бейнелер көрсетілгенімен, дыбыс шықпайды.	<ul style="list-style-type: none"> <li>▶ + немесе - түймесін басыңыз.</li> <li>• <b>MUTE (Дыбысты өшіру)</b> түймесі басылғанда дыбыстың өшірілетін-өшірмейтіндігін тексеріңіз.</li> <li>• Басқа арналарға өтіңіз. Таратуда проблема болуы мүмкін.</li> <li>• Дыбыстық кабельдердің дұрыс жалғанғанын тексеріңіз.</li> </ul>
Динамиктердің біреуінен шу шығады немесе дыбыс шықпайды.	<ul style="list-style-type: none"> <li>• Қоршаған орта ылғалдылығының немесе температураның өзгеруі өнімнің қосылуы немесе өшірілуі кезінде әдеттен тыс шудың пайда болуына апаруы мүмкін.</li> <li>• Өніміңізде проблема жоқ.</li> </ul>

**Бейне**

Проблема	Шешімі
Бейне қара және ақ түсте көрсетіледі немесе түс сапасы нашар.	<ul style="list-style-type: none"> <li>• Түс параметрін <b>СУРЕТ</b> мәзірінде реттеңіз.</li> <li>• Осы өнім мен басқа электрондық өнімдердің арасында желілікті қашықтықты сақтаңыз.</li> <li>• Басқа арналарға өтіңіз. Таратуда проблема болуы мүмкін.</li> </ul>
Көлденең немесе тік сызықтар пайда болады немесе бейнелер анық көрсетілмейді.	<ul style="list-style-type: none"> <li>• Электр жабдығы немесе механикалық құрал секілді жергілікті кедергілердің бар-жоғын тексеріңіз.</li> </ul>
Бейнелерде сызықтар немесе жолақтар пайда болады	<ul style="list-style-type: none"> <li>• Антеннаны тексеріңіз немесе антеннаны дұрыс бағытқа бұрыңыз.</li> </ul>
Өнім өшірілгенде, қалдық бейнелер (іздер) пайда болады.	<ul style="list-style-type: none"> <li>• Ұзақ уақыт бойы экранда қозғалыссыз тұрған бейненің әсерінен пиксельдер зақымданған болуы мүмкін (бейненің ізі). Экрандағы пиксель зақымдануына жол бермеу үшін, экран сақтағышын пайдаланыңыз.</li> </ul>
Қуат қосылып тұрса да, экран қап-қара болып көрінеді.	<ul style="list-style-type: none"> <li>• Түс ашықтығы мен контрастын <b>СУРЕТ</b> мәзірінде реттеңіз.</li> </ul>
Экранда «Сигнал жоқ» хабары пайда болады.	<ul style="list-style-type: none"> <li>• Теледидар мен өнімдердің арасында сигнал кабелінің дұрыс жалғанғанын тексеріңіз.</li> <li>• INPUT (Кіріс) түймесін басып, таңдалған <b>кіріс</b> көзін тексеріңіз.</li> </ul>
Дисплей контрасты дұрыс емес.	<ul style="list-style-type: none"> <li>• Орналасу параметрін <b>СУРЕТ</b> мәзірінде реттеңіз.</li> <li>• Өнімнің бейне карта ажыратымдылығы мен жиілігін қолдайтынын тексеріңіз. Егер жиілік мөлшерден тыс болса, сыртқы құрылғыдағы дисплей параметрлерін қолданып, ұсынылатын ажыратымдылықты орнатыңыз.</li> </ul>
Экран фонында жіңішке сызықтар пайда болады.	<ul style="list-style-type: none"> <li>• Бейне кабель қосылымдарын тексеріңіз.</li> </ul>
Көлденең сызықтар пайда болады немесе таңбалар бұлдырлайды.	<ul style="list-style-type: none"> <li>• Фаза параметрін <b>СУРЕТ</b> мәзірінде реттеңіз. «ЭКРАН» бөлімін қараңыз.</li> </ul>
Кейбір арналарда сигнал нашар қабылданады.	<ul style="list-style-type: none"> <li>• Басқа арналарға өтіңіз. Таратуда проблема болуы мүмкін.</li> <li>• Станция сигналы әлсіз болуы мүмкін. Антеннаны дұрыс бағытта бұрыңыз.</li> <li>• Электр жабдығы немесе механикалық құрал секілді жергілікті кедергілердің бар-жоғын тексеріңіз.</li> </ul>

**Pentouch қаламсабы**

Проблема	Шешімі
Сенсорлық қалам істемейді.	<ul style="list-style-type: none"> <li>• Pentouch режиміне кіру үшін қашықтан басқару құралы қолданылғанын тексеріңіз</li> <li>• Pentouch кілті компьютерге жалғанғанын және LED шамы жанып тұрғанын тексеріңіз.</li> <li>• Сенсорлық қаламдағы  экран түймесін басып оның қосылып тұрғанын тексеріңіз.</li> <li>• Сенсорлық қаламның пайдалану үшін жұптасқанын тексеріңіз. (Сенсорлық қалам оның үстіндегі Touch Home экран түймесі басылғанда LED шамы жанса дұрыс жұпталған болып есептеледі.)</li> <li>• Компьютер экранын тек теледидарда көрсетілетін етіп реттеңіз.</li> </ul>
Теледидар экраны Pentouch қолданылғанда қалыпты түрде көрсетпейді.	<ul style="list-style-type: none"> <li>• Компьютердің теледидарға дұрыс қосылғанын тексеріңіз.</li> <li>• Өнтайлы ажыратымдылық қолданылууда екенін тексеріңіз.</li> <li>• Теледидардағы кадр пішімін Just Scan (Тек қарап шығу) етіп орнатыңыз.</li> </ul>
Сенсорлық қалам қате жерлерінен түртілуде.	<ul style="list-style-type: none"> <li>• Компьютер экранын тек теледидарда көрсетілетін етіп реттеңіз.</li> <li>• Компьютер мен теледидар компьютердің сигналдық (RGB) кабелімен жалғанғанда, сенсорлық қаламмен теледидар экранында түртілген жер және компьютер экранында түртілген деп белгіленген нүкте сәйкес келмесе, теледидардың қашықтан басқару құралымен [Home] → [PICTURE] → [SCREEN] (RGB) тармағын, сосын [Auto Configure] пәрменін таңдап экранды реттеңіз.</li> </ul>
Сенсорлық қалам тегіс қозғалмайды.	<ul style="list-style-type: none"> <li>• Компьютер мен теледидардың арасы алыстап кетпегенін тексеріңіз.</li> <li>• Компьютер мен теледидар арасында кедергілер көп емес екенін тексеріңіз.</li> <li>• Компьютерде басқа көп қолданба қосылмағанын тексеріңіз. (Pentouch бағдарламасы қосылуы болғанда, басқа қолданбаларды пайдаланбаңыз.)</li> </ul>





**LG**

Life's Good

# ПОСІБНИК КОРИСТУВАЧА

## Плазмовий телевізор

Уважно ознайомтеся з цим посібником, перш ніж почнете користуватися пристроєм, та збережіть його для довідки в майбутньому.

Устаткування відповідає вимогам Технічного Регламенту "Обмеження Використання деяких Небезпечних Речовин в електричному та електронному обладнанні."

PA45\*\*

PA49\*\*

PA55\*\*

PA65\*\*

- Будь ласка, уважно прочитайте ці застереження з безпеки, перш ніж розпочинати експлуатацію виробу.
- Ілюстрації, наведені в цьому керівництві, можуть дещо відрізнятися від вашого приладу, оскільки вони є лише прикладами для сприяння поясненню.



- ⚠ ПОПЕРЕДЖЕННЯ** • Нехтування попереджувальними повідомленнями може призвести до серйозної травми, нещасного випадку або летальних наслідків.
- ⚠ УВАГА** • Нехтуючи застережливими повідомленнями, ви ризикуєте зазнати легких травм або пошкодити цей виріб.

### Застереження стосовно встановлення виробу

#### ⚠ ПОПЕРЕДЖЕННЯ

Встановлюйте виріб подалі від джерел тепла, таких як електричні нагрівальні пристрої.

- Це може призвести до ураження електричним струмом, виникнення пожежі, несправної роботи або деформації виробу.

Не використовуйте виріб у приміщенні з підвищеною вологістю, наприклад у ванній кімнаті, або в іншому місці де на нього може потрапити вода.

- Це може спричинити пожежу або ураження електричним струмом!

Якщо відчувається запах диму або інші незвичні запахи, або чути сторонні шуми, висуньте шнур живлення з настінної розетки та зверніться до сервісного центру.

- Якщо продовжити працювати, не вживши відповідних заходів, це може призвести до ураження електричним струмом або виникнення пожежі.

#### ⚠ УВАГА

Встановлюйте виріб на плоскій та стійкій поверхні, з якої він не зможе впасти.

- Якщо виріб впаде, він може завдати вам травми або пошкодитись.

Не залишайте виріб під прямим сонячним промінням.

- Це може призвести до пошкодження виробу.

Не розташовуйте продукт у вбудованих конструкціях, наприклад полицях або книжкових шафах. - Потрібна вентиляція.

### Зауваження стосовно електричного живлення

#### ⚠ ПОПЕРЕДЖЕННЯ

Переконайтесь, що шнур живлення підключено до заземленого джерела живлення.

- У протилежному випадку ви можете отримати смертельне ураження електричним струмом або серйозну травму.

Не доторкайтесь до кабелю живлення вологими руками. Крім того, якщо штепсельна розетка волога або вкрита пилом, повністю висушіть її або очистіть від пилу.

- Вас може бути уражено електричним струмом через надмірну вологість.

Під час грози відключіть шнур живлення або сигнальний кабель.

- Існує небезпека ураження електричним струмом або виникнення пожежі.

Не вставляйте пристроїв, що є провідниками (наприклад, шпильку) в один кінець кабелю, тоді як інший під'єднано до електророзетки. Крім того, не торкайтеся кабелю живлення одразу після під'єднання до електророзетки. Це може призвести до ураження електричним струмом.

#### ⚠ УВАГА

Уникайте фізичного або механічного ураження кабелю живлення, наприклад, перекучування, стиснення, затиснення в дверях або ходіння по ньому. Під час користування, будьте особливо уважними до розеток, вилок і точки, де кабель виходить з пристрою.

Доки пристрій підключено до настінної розетки змінного струму, він залишається підключеним до джерела живлення незалежно від того, чи вимкнули ви пристрій за допомогою кнопки SWITCH (Увімкнення).

### Застереження стосовно переміщення виробу

#### ⚠ ПОПЕРЕДЖЕННЯ

Обов'язково вимикайте виріб. Перш ніж переносити виріб, від'єднуйте від нього всі кабелі.

- У протилежному випадку ви можете зазнати смертельного ураження електричним струмом; або виріб може бути пошкоджено.



#### ⚠ УВАГА

Не трусіть виріб, переносячи його.

- У протилежному випадку ви можете зазнати смертельного ураження електричним струмом; або виріб може бути пошкоджено. Переносьте монітор, тримаючи його двома руками екраном уперед.

- Якщо виріб впаде, то, пошкодившись, він може спричинити ураження електричним струмом або пожежу. Зверніться до сервісного центру, щоб виконати ремонт.



### Застереження стосовно експлуатації виробу

#### ⚠ ПОПЕРЕДЖЕННЯ

Не розбирайте виріб, не ремонтуйте його та не змінюйте його самостійно.

- Може статися пожежа або ураження електричним струмом.

- Зверніться до сервісного центру для перевірки або ремонту виробу.



Для зменшення ризику виникнення пожежі або ураження електричним струмом, бережіть виріб від дощу та вологи. На прилад в жодному разі не повинна капати або розливатися рідина, на нього не можна ставити предмети, заповнені рідиною, наприклад, вази.



Обслуговування повинно виконуватись виключно кваліфікованим персоналом. Необхідність у технічному обслуговуванні виникає у випадку пошкодження виробу, або його частини, наприклад, кабелю живлення або вилки, розлиття рідини або підвищеної вологості у виріб, дії дощу або підвищеної вологості, порушення нормальної роботи або падіння.



#### **ВАЖЛИВА ІНФОРМАЦІЯ ЩОДО ПОПЕРЕДЖЕННЯ "IMAGE BURN / BURN-IN" (ЕФЕКТ ПРОГРАНАЯ АБО ЗАЛИШКОВОГО ЗОБРАЖЕННЯ) НА ЕКРАНІ ТЕЛЕВІЗОРА**

- Коли зображення (логотипи, меню екрана, відеоігри, дисплей комп'ютера або сторінок телетексту) відображається на екрані телевізора протягом тривалого часу, воно може залишитися на поверхні екрана при зміні каналу. Цей феномен називається "image burn" (ефект прогорання) або "burn-in" (залишкове зображення). Відповідно до гарантії, наданої виробником, ефект залишкового зображення не підлягає відшкодуванню.

- Щоб попередити виникнення залишкового зображення, уникайте тривалого відображення зображення на екрані телевізора (від 2 годин для рідкокристалічних екранів або від 1 години для плазмових телевізорів).

- Ефект залишкового зображення також може виникнути під час розміщення кадру у форматі 16:9 у кадри з форматом 4:3, якщо налаштування цього формату (4:3) використовуються тривалий час.

# ЗМІСТ

## 3 ЗМІСТ

---

## 4 ПРОЦЕДУРА ВСТАНОВЛЕННЯ

---

## 4 ВСТАНОВЛЕННЯ ТА ПІДГОТОВКА

---

- 4 Розпакування
- 8 Приладдя, яке не входить у комплект
- 8 Частини та кнопки
- 10 Піднімання та перенесення телевізора
- 11 Встановлення телевізора
  - Приєднання підставки
- 13 - Організація кабелів
- 14 - Встановлення на столі
- 15 - Встановлення на стіні

## 15 ДОДАТКОВІ ВІДОМОСТІ ЩОДО ПОСІБНИКА

---

## 16 ПУЛЬТ ДИСТАНЦІЙНОГО КЕРУВАННЯ

---

## 17 ПЕРЕГЛЯД ТЕЛЕПРОГРАМ

---

- 17 Під'єднання антени
- 17 Перше -ввімкнення телевізора

## 18 ПІДКЛЮЧЕННЯ

---

- 18 ПРИЄДНАННЯ ПРИСТРОЮ

## 18 ІНФОРМАЦІЯ ПРО ПРОГРАМНЕ ЗАБЕЗПЕЧЕННЯ З ВІДКРИТИМ КОДОМ

---

## 19 ВАГА

---

## 19 УСУНЕННЯ НЕПОЛАДОК

---

## ПРОЦЕДУРА ВСТАНОВЛЕННЯ

- 1 Відкрийте упаковку та перевірте, чи всі приладдя в комплекті.
- 2 Під'єднайте підставку до телевізора.
- 3 Під'єднайте зовнішній пристрій до телевізора.

## ВСТАНОВЛЕННЯ ТА ПІДГОТОВКА

### Розпакування

Перевірте наявність перелічених елементів в упаковці. Якщо якогось компонента бракує, зверніться до місцевого постачальника, у якого ви придбали виріб. Зображення в цьому посібнику можуть відрізнятися від дійсного вигляду виробу чи певного елемента.

Лише для моделей 42/50PA45\*\*, 50/60PA55\*\*, 50/60PA65\*\*

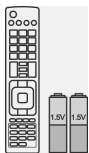

Пульт дистанційного керування, батареї (AAA)

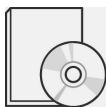

Посібник користувача, компакт-диск з інструкцією



Фіксатор для кабелів

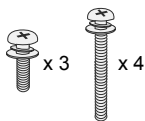

M5 x 16 M4 x 30  
Гвинти для монтажу



Тримач для кабелю живлення



Кабель живлення

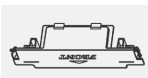

Захисна кришка



Феритове осердя



Тканина для чищення  
(залежно від моделі)  
Використовуючи тканину для чищення, обережно витріть плями на корпусі.



Тірек корпусу

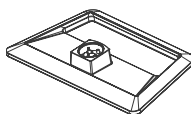

Тірек негізі



Ізолятор<sup>1</sup>  
(в залежності от модели)

Лише для моделей 42/50РА49\*\*

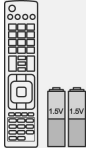

**Пульт дистанційного керування, батарейки (AAA)**



**Посібник користувача, компакт-диск з інструкцією**



**Інструкції із застереженнями щодо використання Pentouch**

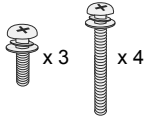

**M5 x 16 M4 x 30  
Гвинти для монтажу**



**Тримач для кабелю живлення**

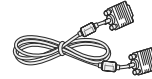

**15-контактний кабель передачі сигналу D-sub**



**Захисна кришка**

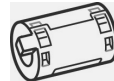

**Феритове осердя  
(залежно від моделі)**



**Кабель живлення**



**Фіксатор для кабелів**



**Гвинт із кільцем і скоба для кріплення до стіни**



**Тканина для чищення  
(залежно від моделі)  
Використовуючи тканину для чищення, обережно витріть плями на корпусі.**



**Зарядний кабель із нако-  
нечником**



**Наконечник  
Кількість наконечників може  
бути різною залежно від моделі.**



**Сенсорне перо (AN-TP300)  
Кількість сенсорних пер може бути  
різною залежно від моделі.**



**Блок бездротового зв'язку  
сенсорного пера (AN-TD200)**



**Підставка**

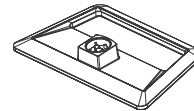

**Тірек негізі**



**Тірек корпусу**



**Ізолятор<sup>1</sup>  
(в залежності от моделі)**

## 1 Довідник зі встановлення ізолятора для антени

- Використовуйте цей пристрій для встановлення телевізора в місцях, де існує різниця напруг між заземленням джерела живлення і заземленням антени.
  - Якщо існує різниця напруг між заземленням джерела живлення і заземленням антени, контакт антени може сильно нагріватись, що в свою чергу може призвести до нещасного випадку.
- Підвищити безпеку під час перегляду телевізійних програм можна шляхом ефективного усунення напругу з антени телевізора. Не від'єднуйте ізолятор після його встановлення.
- Зовнішній вигляд ізолятора для антени:



- Спосіб під'єднання:
  - З'єднайте роз'єм 1 із кабелем передачі сигналу.
  - З'єднайте роз'єм 2 із входом для антени на задній панелі телевізора.

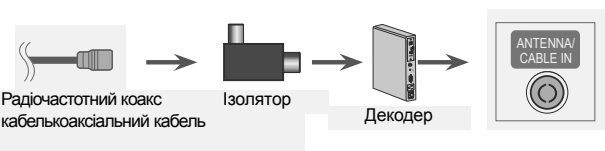

“Обладнання, підключене до захисного заземлення будівлі через мережу або через інше обладнання, що під'єднане до захисного заземлення, — і до системи кабельного мовлення за допомогою коаксіального кабелю, в деяких випадках може бути пожежонебезпечним.

Тому підключення до системи кабельного мовлення слід виконувати через пристрій, обладнаний електричною ізоляцією, нижчою певного діапазону частот (гальванічний ізолятор, дивіться правила EN 60728-11)”.

У разі використання радіочастотного ізолятора може мати місце незначна втрата чутливості сигналу.

**ПРИМІТКА**

- Комплектація виробу може дещо відрізнятись залежно від моделі.
- Характеристики виробу або зміст цього посібника можуть бути змінені без попередження у зв'язку із вдосконаленням функціональності виробу.

**Використання феритового осердя**

1 Феритове осердя можна використовувати для зменшення інтерференції електромагнітних хвиль в аудіокабелі комп'ютера. Тричі намотайте аудіокабель комп'ютера на феритове осердя. Розташуйте феритове осердя поблизу телевізора.



2 Феритове осердя можна використовувати для зменшення інтерференції електромагнітних хвиль у кабелі живлення. Один раз намотайте кабель живлення на феритове осердя. Розташуйте феритове осердя поблизу телевізора і розетки.

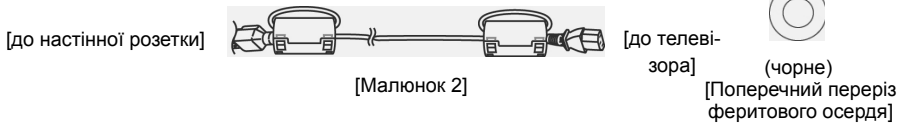

3 Феритове осердя можна використовувати для зменшення інтерференції електромагнітних хвиль у кабелі компонентного сигналу (Y, Pb, Pr, L, R). Один раз обмотайте компонентний кабель Y, Pb, Pr, L, R навколо феритового осердя. Розташуйте феритове осердя поблизу телевізора.

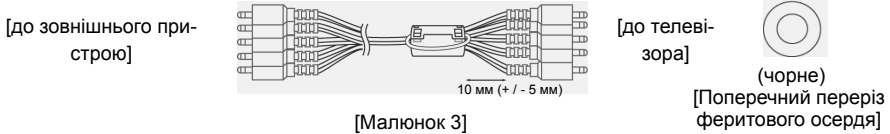

4 Феритове осердя можна використовувати для зменшення інтерференції електромагнітних хвиль у мережевому кабелі. Тричі обмотайте мережевий кабель довкола феритового осердя. Розташуйте феритове осердя якомога ближче до телевізора та зовнішнього пристрою.

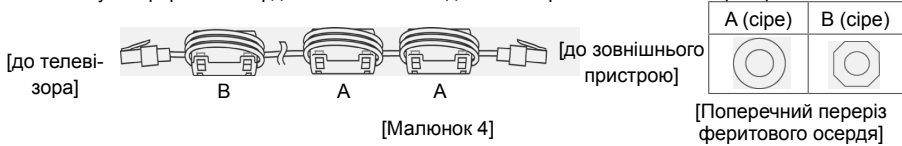

5 Феритове осердя можна використовувати для зменшення інтерференції електромагнітних хвиль у кабелі заряджання. Один раз обмотайте кабель заряджання довкола феритового осердя. Розмістіть феритове осердя поруч із зовнішнім пристроєм і з базою або сенсорним пером.



- Якщо в комплекті є одне феритове осердя, дотримуйтеся вказівок на малюнку 1.
- Якщо в комплекті три феритові осердя, дотримуйтеся вказівок на малюнках 1 і 2.
- Якщо в комплекті чотири феритові осердя, дотримуйтеся вказівок на малюнках 1, 2 та 3.
- Якщо виріб має мережевий порт, виконайте також вказівки на малюнку 4.
- Якщо виріб має Зарядний кабель із наконечником, виконайте також вказівки на малюнку 5.

• Для оптимального з'єднання кабелі HDMI і пристрої USB повинні мати роз'єми зовнішньою товщиною 10 мм і шириною 18 мм. Використовуйте кабель-подовжувач, що підтримує USB 2.0, якщо USB-кабель або USB-накопичувач не підходять для USB-порту телевізора.

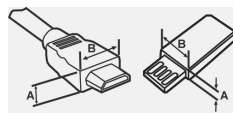

\*A ≡ 10 мм  
\*B ≡ 18 мм

**УВАГА**

- Заради власної безпеки та продовження терміну експлуатації виробу не використовуйте нелицензійні елементи.
- Гарантія не поширюється на будь-які пошкодження або травми, які виникли внаслідок використання неліцензійних елементів.

**Приладдя, яке не входить у комплект**

Окремі придбані вироби може бути без попередження змінено або модифіковано з метою покращення якості. Цей пристрій працює лише зі сумісними плазмовими LG.

**AN-TP300**

Сенсорне перо, підставка

Кількість сенсорних

пер,наконечників може бути

різною залежно від моделі.

**Сумісність****AN-TP300**

Сенсорне перо, підставка

42/50PA45\*\*

50/60PA55\*\*

50/60PA65\*\*

42/50PA49\*\*

•

**Частини та кнопки****ПРИМІТКА**

- З метою зменшення споживання живлення телевизор можна перевести в режим очікування. Також для економії електроенергії телевизор слід вимикати, коли протягом певного часу його ніхто не дивитиметься.
- За рахунок зниження рівня яскравості зображення під час перегляду телепрограм можна значно зменшити споживання електроенергії та експлуатаційні витрати.

**УВАГА**

- Не ставайте на скляну підставку та оберігайте її від ударів. Вона може розбитись, в результаті чого ви можете порізатися склом, або телевизор може впасти.
- Не тягніть телевизор по підлозі. Можна пошкодити підлогу або виріб.
- На деяких моделях до екрана прикріплено тонку плівку, яку не можна знімати.



Лише для моделей 42/50PA45\*\*, 42/50PA49\*\*, 50/60PA55\*\*, 50/60PA65\*\*

- Зображення може дещо відрізнятись від реального вигляду вашого телевізора.

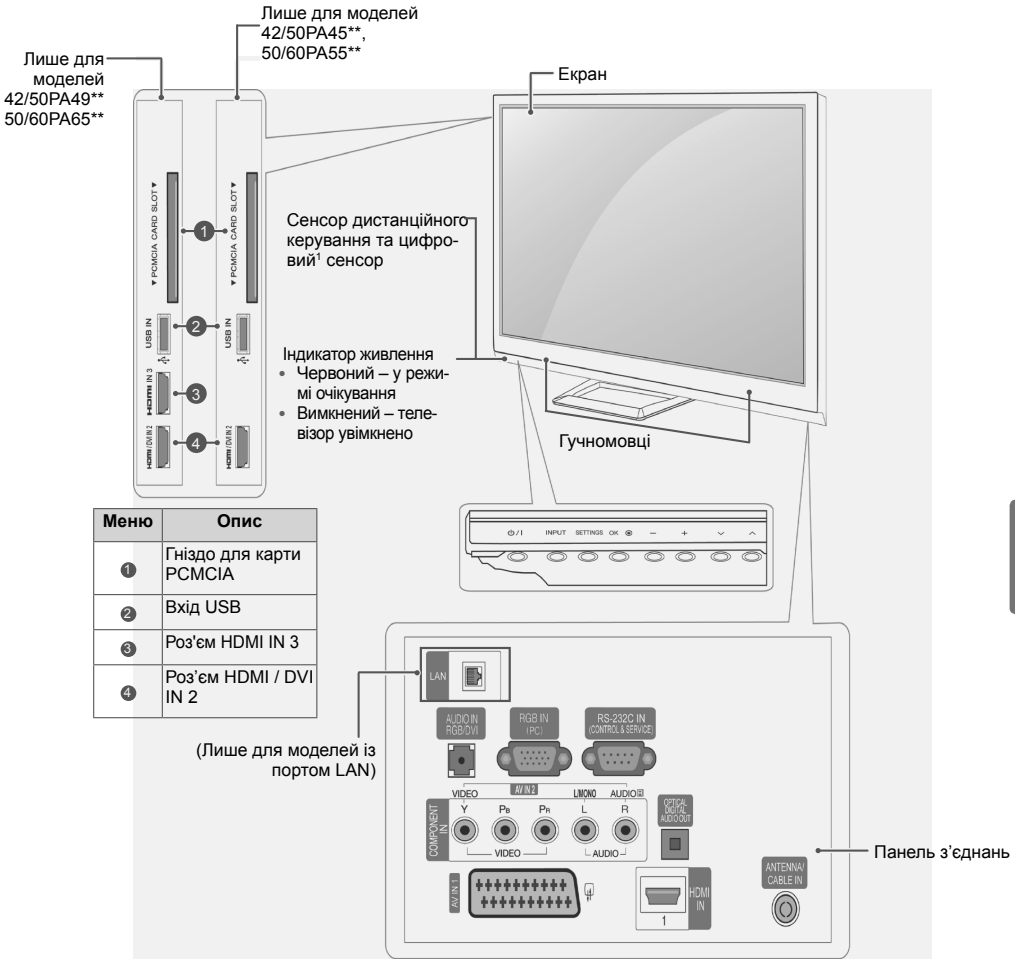

УКРАЇНСЬКА

Кнопка	Опис
⏻/⏮	Для ввімкнення та вимкнення живлення
INPUT	Для зміни джерела вхідного сигналу
SETTINGS	Для доступу до головних меню, збереження введених даних та виходу з меню
OK	Для вибору виділеного параметру меню або підтвердження введених даних
- +	Для регулювання рівня гучності
⏪ ⏩	Для перемикання між збереженими програмами

1 Цифровий сенсор – використовується для регулювання якості зображення відповідно до умов оточення.

## Піднімання та перенесення телевізора

Перш ніж підняти чи перенести телевізор, незалежно від його типу чи розміру, прочитайте подані нижче вказівки; викладена далі інформація дозволить попередити пошкодження телевізора чи появу подряпин, а також дасть змогу безпечно транспортувати пристрій.

### УВАГА

- Не торкайтеся екрана, адже це може пошкодити його або окремі піксели, що використовуються для створення зображення.

- Транспортувати телевізор найкраще в коробці або пакувальних матеріалах, у яких телевізор доставлено.
- Перш ніж перенести чи підняти телевізор, від'єднайте кабель живлення та всі інші кабелі.
- Тримайте телевізор екраном від себе, щоб не подряпати екран.



- Міцно тримайте телевізор за корпус вгорі та знизу. У жодному разі не тримайте пристрій за прозору частину, динамік чи сітку динаміка.

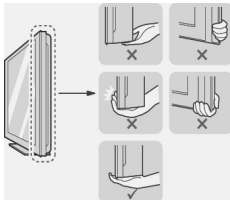

- Щоб перенести великий телевізор, потрібно щонайменше 2 людини.
- Переносячи телевізор у руках, тримайте його так, як показано на малюнку нижче.

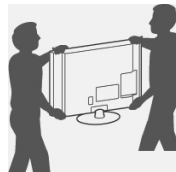

- Переносьте телевізор обережно, без різких струсів і сильних вібрацій.
- Коли переносите телевізор, тримайте його вертикально, ніколи не перевертайте на бік і не нахильте праворуч чи ліворуч.

## Встановлення телевізора

- Зображення може дещо відрізнятися від реального вигляду вашого телевізора.

Телевізор можна встановити на підставці, на столі або на стіні.

### Приєднання підставки

Якщо телевізор встановлюється не на стіну, прикріпіть підставку, дотримуючись вказівок далі.

Лише для моделей 42/50РА45\*\*, 42/50РА49\*\*, 50/60РА55\*\*, 50/60РА65\*\*

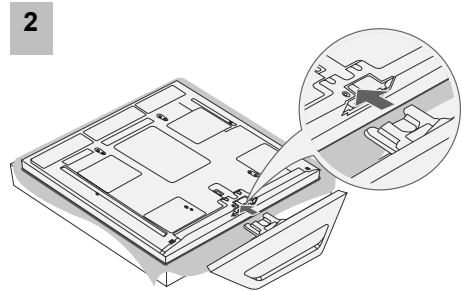
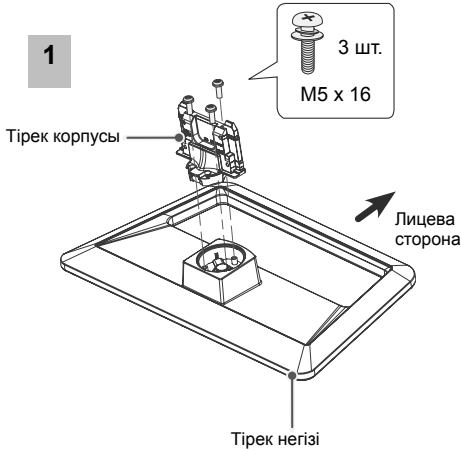

#### УВАГА

- Встановлюючи підставку на телевізор, його слід покласти екраном на покритий тканиною стіл або рівну поверхню, щоб уникнути подряпин на екрані.

УКРАЇНСЬКА

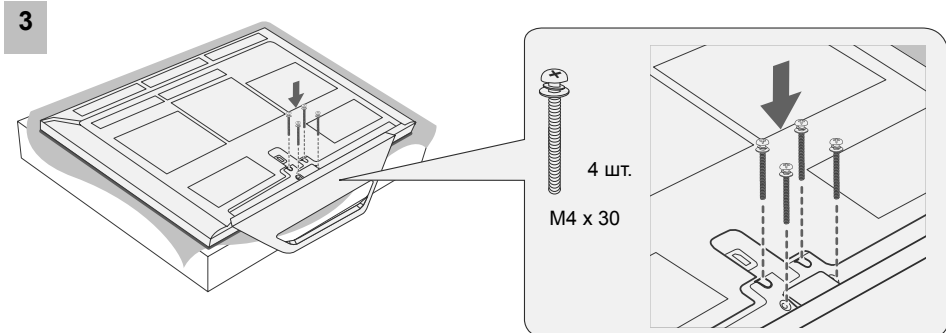

#### УВАГА

- Надійно закрутіть гвинти, щоб телевізор не нахилився вперед. Але не затягуйте гвинти надто сильно.

Від'єднання підставки,

1

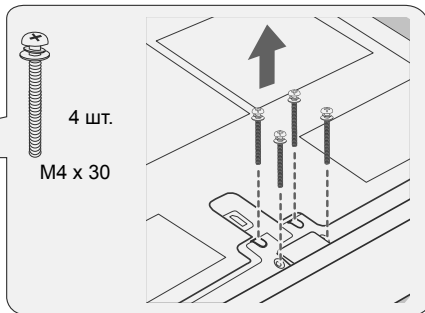
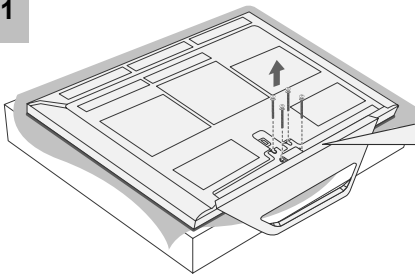

4 шт.  
M4 x 30

**УВАГА**

- Встановлюючи підставку на телевізор, його слід покласти екраном на покритий тканиною стіл або рівну поверхню, щоб уникнути подряпин на екрані.

2

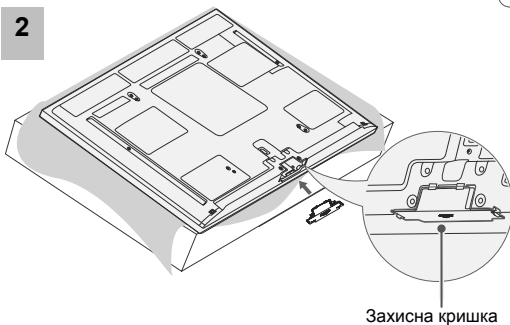

Захисна кришка

**ПРИМІТКА**

- Кришка запобігатиме накопиченню пилу та бруду в отворі.
- Встановлюючи виріб на настінному кронштейні, використовуйте захисну кришку.

3

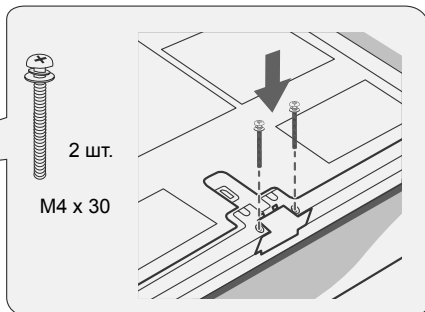
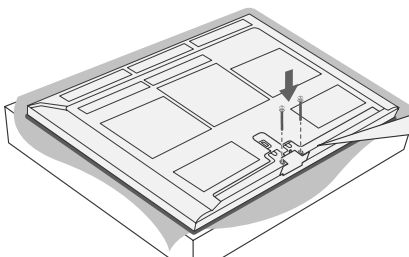

2 шт.  
M4 x 30

**УВАГА**

- Надійно закрутіть гвинти, щоб телевізор не нахилився вперед. Але не затягуйте гвинти надто сильно.

## Організація кабелів

- Зображення може дещо відрізнятися від реального вигляду вашого телевізора.

- 1 Встановіть **тримач кабелю живлення** і вставте **кабель живлення**. Це допоможе запобігти випадковому від'єднанню кабелю.

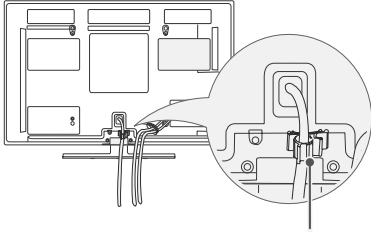

Тримач кабелю живлення

- 2 Зберіть і закріпіть кабелі разом за допомогою **фіксатора для кабелів**.

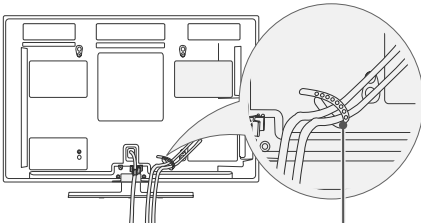

Фіксатор для кабелів

### ⚠ УВАГА

- Не пересувайте телевізор, тримаючи його за **фіксатор для кабелів** чи **тримач кабелю живлення**, оскільки вони можуть зламатися, що в свою чергу може призвести до травмування користувача чи пошкодження телевізора.

## Встановлення на столі

- Зображення може дещо відрізнятись від реального вигляду вашого телевізора.

1 Підніміть телевізор і поставте його вертикально на столі.

- Для належної вентиляції залишіть відстань до стіни не менше 10 см.

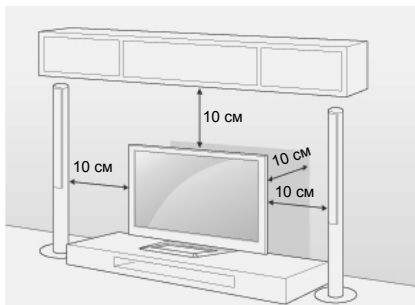

2 Під'єднайте кабель живлення до розетки.

### УВАГА

- Не ставте телевізор поблизу джерел тепла, оскільки це може призвести до пожежі або інших пошкоджень.

### ПРИМІТКА

- Щоб вибрати оптимальне положення екрана для перегляду, можна повернути телевізор у межах 20 градусів праворуч або ліворуч.

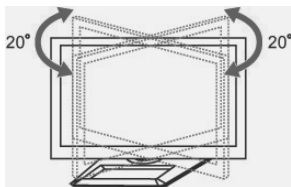

### УВАГА

- Регулюючи кут, будьте обережні, щоб не поранити пальці.

## Кріплення телевізора до стіни (залежно від моделі)

- Зображення може дещо відрізнятись від реального вигляду вашого телевізора.

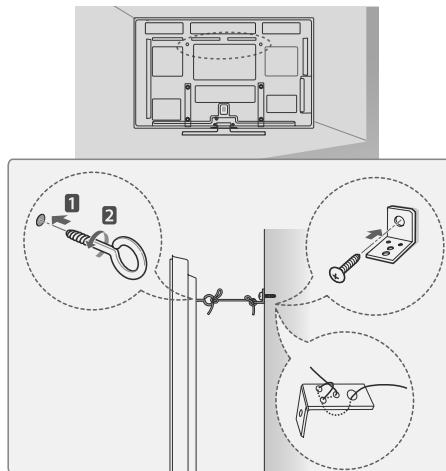

1 Надійно вкрутіть гвинти з кільцями або звичайні гвинти із кутовими скобами в отвори на задній панелі телевізора.

- Якщо в цих отворах закручені інші гвинти, викрутіть їх.

2 Зафіксуйте скоби на стіні за допомогою шурпів або анкерних гвинтів.

- Скоби повинні бути розташовані на стіні приблизно навпроти гвинтів із кільцями на задній панелі телевізора.

3 За допомогою міцного шнура прив'яжіть гвинти з кільцями до скоб на стіні.

- Шнур має натягуватися горизонтально, перпендикулярно до стіни.

### УВАГА

- Слідкуйте, щоб діти не намагалися вилізити на телевізор чи повиснути на ньому.

### ПРИМІТКА

- Ставте телевізор тільки на стійку та міцну підставку або шафку, яка витримає вагу телевізора.

## Встановлення на стіні

Обережно прикріпіть настінний кронштейн до задньої панелі телевізора, після чого надійно закріпіть настінний кронштейн на міцній стіні, перпендикулярно до підлоги. Для кріплення телевізора до інших будівельних матеріалів зверніться до кваліфікованого майстра.

Компанія LG радить залучати до встановлення телевізора на стіні кваліфікованого спеціаліста.

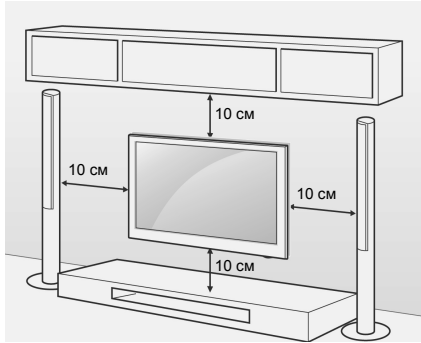

Використовуйте тільки гвинти та настінні кронштейни стандарту VESA. Стандартні розміри наборів для настінного кріплення описано в таблиці нижче.

Продається окремо (кронштейн настінного кріплення)

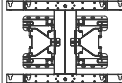
Модель	42/50PA45** 42/50PA49** 50PA55** 50PA65**	60PA55** 60PA65**
VESA (A x B)	400 x 400	600 x 400
Стандартний гвинт	M6	M8
Кількість гвинтів	4	4
Кронштейн настінного кріплення	PSW400B, PSW400BG, 	PSW600B, PSW600BG, 

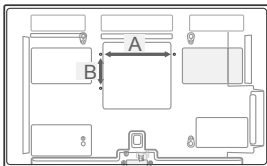

### УВАГА

- Перед встановленням або перенесенням телевізора обов'язково від'єднайте кабель живлення. Нехтування цією пересторогою може призвести до ураження електричним струмом.
- Якщо встановити телевізор на стелі або похилій стіні, він може впасти та спричинити травми. Для кріплення використовуйте кронштейн настінного кріплення, рекомендований LG, та зверніться по допомогу до місцевого дилера або до кваліфікованого майстра.
- Не затягуйте гвинти надто сильно, це може пошкодити телевізор та спричинити втрату гарантії.
- Використовуйте гвинти та кронштейни настінного кріплення, які відповідають стандарту VESA. Гарантія на цей виріб не поширюється на будь-які пошкодження чи травми, що виникли через неналежне використання або використання невідповідних аксесуарів.

### ПРИМІТКА

- Використовуйте гвинти, вказані у списку характеристик стандартних гвинтів VESA.
- Набір для настінного кріплення містить посібник зі встановлення та всі необхідні частини.
- Залежно від настінного кріплення довжина гвинтів може відрізнятись. Виберіть гвинти потрібної довжини.
- Детальніше читайте в посібнику до кронштейна настінного кріплення.

## ДОДАТКОВІ ВІДОМОСТІ ЩОДО ПОСІБНИКА

### Перегляд посібника користувача

Посібник користувача надається у вигляді файлу PDF на компакт-диску. Для перегляду посібника користувача потрібно встановити на комп'ютері програму Adobe Acrobat Reader.

- 1 Вставте компакт-диск, що постачається разом із виробом. Автоматично відкриється сторінка у веб-браузері.
- 2 Клацніть на посилання "Посібник користувача" на цій сторінці.
- 3 Відкриється посібник користувача.

### ПРИМІТКА

Якщо вікно веб-браузера не відкривається автоматично, відкрийте у провіднику розташування "Мій комп'ютер", перейдіть на диск LG, відкрийте файл index.htm і відкрийте посібник користувача.

# ПУЛЬТ ДИСТАНЦІЙНОГО КЕРУВАННЯ

У цьому посібнику описано кнопки пульта дистанційного керування. Уважно прочитайте цей посібник та використовуйте телевізор належним чином.

Для заміни батарей відкрийте кришку батарей, замініть батареї (1,5 В, AAA), вставляючи їх відповідним боком до відповідної позначки ⊕ та ⊖ всередині відсіку. Закрийте кришку батарей. Натискаючи кнопки, спрямовуйте пульт дистанційного керування на сенсор дистанційного керування на телевізорі.

Щоб вийняти батареї, виконайте ті самі дії у зворотному порядку.

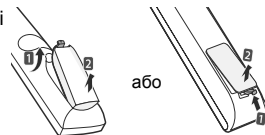

## ⚠ УВАГА

- Не використовуйте одночасно старі та нові батареї, це може пошкодити пульт дистанційного керування.
- Подані в цьому документі зображення можуть дещо відрізнятися від вигляду вашого телевізора.

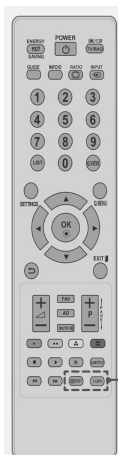

або



⏻ (Живлення)	Для увімкнення та вимкнення живлення телевізора.
ENERGY SAVING	Для регулювання яскравості екрана для зменшення споживання електроенергії.
INPUT	Використовується для зміни джерела вхідного сигналу; використовується для вмикання телевізора.
TV/RAD	Вибір каналу радіо, ТБ або цифрового ТБ.
Цифрові клавіші	Введіть числа.
LIST	Для доступу до списку збережених програм.
Q.VIEW	Повернення до попередньої програми.
⏶ + -	Для регулювання рівня гучності.
FAV	Для доступу до списку улюблених програм.
MUTE	Повне вимкнення звуку.
P (P + -)	Почергове перемикання збережених каналів.
PAGE	Для перегляду збережених програм
GUIDE	Викликає довідник програм.
SETTINGS	Використовується для доступу до головних меню.
Q. MENU	Для доступу до швидких меню.
Навігаційні кнопки (догори/донизу/ліворуч/праворуч)	Для переміщення між пунктами меню та параметрами.
OK	Для вибору пункту чи параметру в меню та підтвердження вибору.
↶	Для повернення до попереднього рівня.
INFO	Для перегляду інформації поточної програми або екрана.
EXIT	Для виходу з екранного меню та повернення до перегляду телепередач.
Кольорові кнопки	Ці кнопки використовуються для операцій із телетекстом (тільки моделі з підтримкою телетексту) та редагування програм.
КНОПКИ ТЕЛЕТЕКСТУ	Ці кнопки використовуються для управління телетекстом. Детальніше про це читайте в розділі "Телетекст".
SUBTITLE	Викликає обрані вами субтитри в цифровому режимі.
Кнопки керування (⏪, ⏩, ⏴, ⏵)	Для керування меню МОЇ МУЛЬТИМЕДІЙНІ ДАНІ або сумісними пристроями SIMPLINK (USB, SIMPLINK).
SIMPLINK (Залежно від моделі)	Доступ до аудіовідеопристроїв, підключених за допомогою кабелю HDMI через HDMI-CEC. Підключених до телевізора; відкриває меню SIMPLINK.
AD	Вмикання і вимикання функції звукового опису.
RATIO	Для зміни формату зображення на екрані.
AV MODE (Залежно від моделі)	Дозволяє вибрати режим аудіо-відео сигналу.



# ПЕРЕГЛЯД ТЕЛЕПРОГРАМ

## Під'єднання антени

Для перегляду телепередач під'єднайте антену згідно з вказівками, поданими нижче.

Для запобігання пошкодженню обладнання ніколи не підключайте кабелі живлення до завершення підключення всього обладнання.

За допомогою кабелю для передачі радіочастотного сигналу під'єднайте телевізор до настінного гнізда антени (75 Ω).

### ПРИМІТКА

- Для оптимальної якості зображення, налаштуйте напрямок антени.
- Для отримання кращої якості зображення у зонах слабого сигналу, можливо, потрібно буде встановити на антені підсилювач сигналу.
- Якщо зображення неналежної якості і при цьому під'єднано антену, скеруйте антену в правильному напрямку.
- Кабель та конвертер антени не входять в комплект.

## Перше увімкнення телевізора

Коли ви вперше вмикаєте телевізор, з'являється екран початкового налаштування. На цьому етапі можна вибрати мову та встановити деякі основні налаштування.

- 1 Під'єднайте кабель живлення до розетки.
- 2 У режимі очікування натисніть кнопку **⏻(живлення)**, щоб увімкнути телевізор.

Якщо телевізор вмикається вперше, з'явиться екран початкового налаштування.

### ПРИМІТКА

- Ви також можете відкрити пункт **Заводські налаштування**, увійшовши до пункту **ПАРАМЕТРИ** в головних меню.

- 3 Виконуйте вказівки, що з'являтимуться на екрані, щоб налаштувати телевізор відповідно до своїх уподобань.

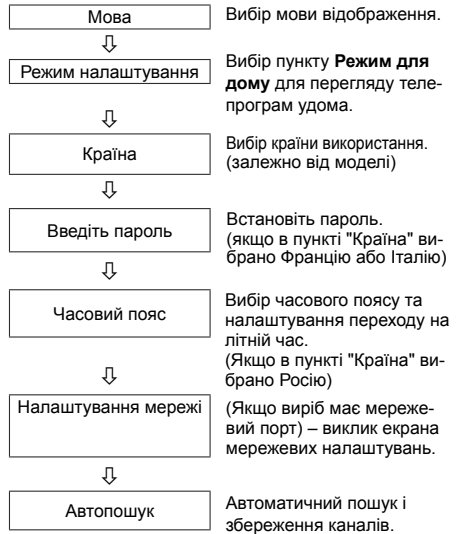

### ПРИМІТКА

- У країнах, де відсутні єдині стандарти цифрового телебачення, деякі функції цифрового телебачення можуть бути недоступні, в залежності від характеристик цифрового телемовлення.
- Якщо в меню вибору країни вибрано Францію, буде встановлено пароль не "0", "0", "0", "0", а "1", "2", "3", "4".
- Щоб отримати оптимальне зображення в домашніх умовах, рекомендовано використовувати налаштування Режим для дому.
- Режим Магазин демо краще підходить для магазинів.
- Якщо вибрати режим Магазин демо, усі змінені налаштування будуть повертатися до стандартних налаштувань режиму Магазин демо за 5 хвилин.

- 4 Після завершення налаштування основних параметрів натисніть **ОК**.

### ПРИМІТКА

- Якщо ви не завершили початкове налаштування, вікно налаштувань з'явиться після наступного увімкнення телевізора.
- Від'єднуєте кабель живлення від розетки, якщо не використовуєте телевізор тривалий час.

- 5 Щоб вимкнути телевізор, натисніть кнопку **⏻(ЖИВЛЕННЯ)**.

## ПІДКЛЮЧЕННЯ

Під'єднайте до телевізора різні зовнішні пристрої та змініть режим вхідного сигналу, щоб вибрати зовнішній пристрій. Детальніше про під'єднання зовнішнього пристрою читайте в інструкції з використання кожного пристрою.

Доступні зовнішні пристрої: HD приймачі, DVD програвачі, відеомагнітофони, аудіосистеми, USB-накопичувачі, ПК, ігрові пристрої та інші зовнішні пристрої.

### ! ПРИМІТКА

- Якщо ви хочете записувати телевізійні програми на DVD-програвач або на відеомагнітофон, під'єднайте кабель вхідного сигналу до записувального пристрою, а пристрій – до телевізора. Детальніше про запис читайте в посібнику користувача під'єданого пристрою.
- Під'єднання зовнішнього пристрою може відрізнятися, залежно від моделі.
- Під'єднувати зовнішні пристрої до телевізора можна, не зважаючи на порядок роз'ємів телевізора.

## ПРИЄДНАННЯ ПРИСТРОЮ

Надане зображення може відрізнятися від вашого телевізора.

Щоб приєднати додаткове обладнання, див. розділ про встановлення додаткового обладнання на компакт-диску з посібником.

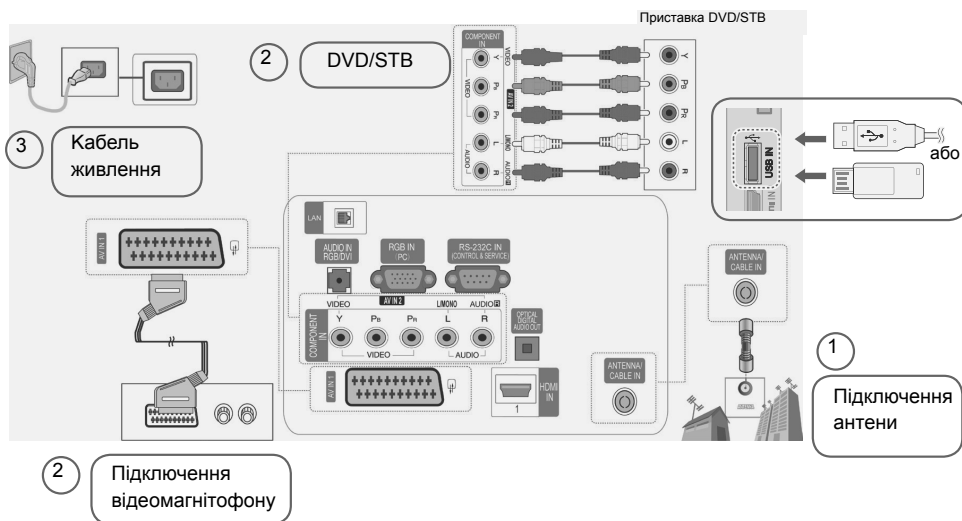

## ІНФОРМАЦІЯ ПРО ПРОГРАМНЕ ЗАБЕЗПЕЧЕННЯ З ВІДКРИТИМ КОДОМ

Щоб отримати вихідний код за ліцензією GPL, LGPL, MPL чи іншими відповідними ліцензіями, який міститься у цьому виробі, відвідайте сторінку <http://opensource.lge.com>.

На додаток до вихідного коду можна завантажити усі умови відповідних ліцензій, відмови від відповідальності і повідомлення про авторські права.

Компанія LG Electronics надає також відкритий вихідний код на компакт-диску із оплатою вартості виконання такого розповсюдження (наприклад, вартості носія, пересилання і транспортування) після надсилання відповідного запиту на електронну адресу [opensource.lge.com](http://opensource.lge.com). Ця пропозиція дійсна протягом трьох (3) років із дати придбання виробу.

# ВАГА

МОДЕЛІ		42PA45**	42PA49**
		42PA4500-ZF / 42PA450T-ZF 42PA4510-ZA / 42PA451T-ZA 42PA4520-ZC / 42PA452T-ZC	42PA4900-ZE / 42PA490T-ZE
Вага	Разом із підставкою	20,6 кг	20,6 кг
	Без підставки	19,0 кг	19,0 кг
МОДЕЛІ		50PA45**	50PA49**
		50PA4500-ZF / 50PA450T-ZF 50PA4510-ZA / 50PA451T-ZA 50PA4520-ZC / 50PA452T-ZC	50PA4900-ZE / 50PA490T-ZE
Вага	Разом із підставкою	28,2 кг	28,2 кг
	Без підставки	25,8 кг	25,8 кг
МОДЕЛІ		50PA55**	50PA65**
		50PA5500-ZB / 50PA550T-ZB	50PA6500-ZA / 50PA650T-ZA 50PA6520-ZF / 50PA652T-ZF
Вага	Разом із підставкою	28,8 кг	28,8 кг
	Без підставки	26,4 кг	26,4 кг
МОДЕЛІ		60PA55**	60PA65**
		60PA5500-ZB / 60PA550T-ZB	60PA6500-ZA / 60PA650T-ZA
Вага	Разом із підставкою	40,6 кг	40,6 кг
	Без підставки	36,4 кг	36,4 кг

Технічні характеристики виробу, подані вище, можуть бути змінені без попереднього повідомлення у зв'язку із вдосконаленням функціональності виробу.

УКРАЇНСЬКА

# УСУНЕННЯ НЕПОЛАДОК

## Загальні

Проблема	Вирішення
За допомогою пульта дистанційного керування не відбувається керування телевізором.	<ul style="list-style-type: none"> <li>Перевірте сенсор пульта дистанційного керування на виробі та спробуйте ще раз.</li> <li>Усуňte будь-які перешкоди між пультом дистанційного керування та телевізором.</li> <li>Перевірте ресурс батарей та їх належне розташування ( ⊕ до ⊕, ⊖ до ⊖ ).</li> </ul>
Не з'являється зображення та немає звуку.	<ul style="list-style-type: none"> <li>Перевірте, чи пристрій увімкнено.</li> <li>Перевірте під'єднання кабелю живлення до розетки на стіні.</li> <li>Перевірте наявність несправностей розетки, під'єднуючи інші пристрої.</li> </ul>
Після увімкнення телевізора зображення з'являється повільно.	<ul style="list-style-type: none"> <li>Зображення відтворюється без звуку короткий час після увімкнення виробу. Це нормальне явище. Якщо зображення не з'являється протягом декількох хвилин, від'єднайте телевізор від електромережі на 30 секунд та спробуйте ще раз. Якщо все-таки зображення не з'являється, зверніться до місцевого авторизованого сервісного центру.</li> </ul>
Неможливо під'єднати зовнішні пристрої.	<ul style="list-style-type: none"> <li>Перегляньте розділ <b>"Огляд варіантів під'єднання"</b> і під'єднайте зовнішній пристрій.</li> </ul>
Раптове вимкнення телевізора.	<ul style="list-style-type: none"> <li>Перевірте настройки управління живленням. Може відбуватись збій подачі живлення.</li> <li>Перевірте увімкнення функції автоматичного вимкнення в меню часу. Дивіться розділ <b>"Таймер сну"</b>.</li> <li>Якщо увімкнений телевізор не отримує сигналу, він автоматично вимкнеться через 15 хвилин бездіяльності.</li> </ul>

**Звук**

Проблема	Вирішення
Відтворення зображення відбувається без звуку.	<ul style="list-style-type: none"> <li>• Натисніть кнопку <math>\triangleleft</math> + або - .</li> <li>• Перевірте, чи не натиснуто кнопку <b>MUTE</b>.</li> <li>• Перемкніть на інший канал. Проблема може бути у якості трансляції.</li> <li>• Перевірте належне під'єднання аудіокабелю.</li> </ul>
Один з динаміків шумить або не подає звуку.	<ul style="list-style-type: none"> <li>• Зміни вологості приміщення або температури можуть спричинити незвичний шум під час вимкнення або увімкнення телевізора.</li> <li>• Вибір справний.</li> </ul>

**Відео**

Проблема	Вирішення
Зображення чорно-біле або низька якість кольору.	<ul style="list-style-type: none"> <li>• Налаштуйте копії у меню <b>ЗОБРАЖЕННЯ</b>.</li> <li>• Дотримуйтеся достатньої відстані між виробом та іншими електронними пристроями.</li> <li>• Перемініть на інший канал. Проблема може бути у якості трансляції.</li> </ul>
На екрані з'являються горизонтальні або вертикальні смуги або зображення розмиті.	<ul style="list-style-type: none"> <li>• Перевірте наявність перешкод поблизу, як-от увімкнених електричних пристроїв чи механічних інструментів.</li> </ul>
Лінії або інші спотворення зображення	<ul style="list-style-type: none"> <li>• Перевірте під'єднання антени або спрямуйте антену в потрібний напрямок.</li> </ul>
Після вимкнення телевізора з'являється залишкове зображення.	<ul style="list-style-type: none"> <li>• Піксели могли бути пошкоджені після відображення нерухомого зображення впродовж тривалого часу ("вигоряння" зображення). Для запобігання пошкодження пікселів на екрані використовуйте заставку.</li> </ul>
Живлення увімкнено, але екран дуже темний.	<ul style="list-style-type: none"> <li>• Налаштуйте яскравість і контрастність у меню <b>ЗОБРАЖЕННЯ</b>.</li> </ul>
На екрані з'явилося повідомлення "Немає сигналу".	<ul style="list-style-type: none"> <li>• Перевірте, чи кабель передачі сигналу від іншого пристрою під'єднано до телевізора належним чином.</li> <li>• Перевірте вибране джерело відісного сигналу, натиснувши кнопку <b>INPUT</b>.</li> </ul>
Зображення зсунуте.	<ul style="list-style-type: none"> <li>• Налаштуйте положення в меню <b>ЗОБРАЖЕННЯ</b>.</li> <li>• Перевірте, чи роздільна здатність і частота відеокарти підтримуються телевізором. Якщо значення частоти виходить за межі, встановіть рекомендовану роздільну здатність, використовуючи налаштування відображення зовнішнього пристрою.</li> </ul>
На фоні екрана з'являються тонкі лінії.	<ul style="list-style-type: none"> <li>• Перевірте під'єднання відеокабелю.</li> </ul>
З'являється горизонтальний шум або символи розмиті.	<ul style="list-style-type: none"> <li>• Налаштуйте фазу в меню <b>ЗОБРАЖЕННЯ</b>. Читайте розділ "<b>ЕКРАН</b>".</li> </ul>
Поганий прийом сигналу певних каналів.	<ul style="list-style-type: none"> <li>• Перемініть на інший канал. Проблема може бути у якості трансляції.</li> <li>• Сигнал станції передавання може бути слабким. Спрямуйте антену в потрібний напрямок.</li> <li>• Перевірте наявність перешкод поблизу, як-от увімкнених електричних пристроїв чи механічних інструментів.</li> </ul>

**Pentouch**

Проблема	Вирішення
Стилус не працює.	<ul style="list-style-type: none"> <li>• Упевніться, що для переходу в режим Pentouch використовується пульт дистанційного керування.</li> <li>• Перевірте, чи адаптер Pentouch під'єднано до комп'ютера, та чи світиться червоний індикатор.</li> <li>• Натисніть на стилусі <math>\Phi</math>, щоб перевірити, чи його увімкнено.</li> <li>• Перевірте, чи стилус об'єднано в пару для використання. (Якщо в разі натиснення Touch Home (переходу до головного екрана) на стилусі червоний індикатор засвічується один раз, стилус об'єднано в пару належним чином).</li> <li>• Налаштуйте екран комп'ютера для відображення лише на телевізорі.</li> </ul>
Під час використання програми Pentouch телеекран виглядає не так, як зазвичай.	<ul style="list-style-type: none"> <li>• Перевірте, чи комп'ютер під'єднано до телевізора належним чином.</li> <li>• Перевірте, чи вибрано оптимальну роздільну здатність.</li> <li>• Встановлення формату точного відображення Just Scan для екрана телевізора.</li> </ul>
За допомогою стилуса вибрано неправильну точку.	<ul style="list-style-type: none"> <li>• Налаштуйте екран комп'ютера для відображення лише на телевізорі.</li> <li>• Якщо комп'ютер і телевізор з'єднано за допомогою кабелю передачі сигналу для комп'ютера (RGB) і точка, якої ви торкаєтесь на телевізорі стилусом, не збігається із точкою, яка на комп'ютері відображається як вибрана, скористайтесь пультом дистанційного керування телевізора, щоб вибрати пункт [Home] → [PICTURE] → [SCREEN] (RGB-PC), після чого виберіть пункт [Auto Configure], щоб налаштувати екран.</li> </ul>
Рух стилуса переривчастий.	<ul style="list-style-type: none"> <li>• Перевірте, чи комп'ютер і телевізор не знаходяться надто далеко один від одного. Перевірте, чи між комп'ютером і телевізором не надто багато перешкод.</li> <li>• Перевірте, чи на комп'ютері не запущено інших програм. (Не запускайте інших програм під час використання програми Pentouch).</li> </ul>



## ADDITIONAL TIP

Time Zone
Magadan, Kamchatka
Vladivostok
Yakutsk
Irkutsk
Krasnoyarsk
Omsk
Yekaterinburg
Moscow, Samara
Kaliningrad

This Table means the Time Zone table of 9 area of Russia, and when the user selects the Time Zone for his or her area, it automatically sets the time for the corresponding area.

However, even though the user selected his or her area, if the broadcasting station's local time offset is not offered, or if the region information does not match, then the user may select the Offset from the Time Zone to set the correct time.

## ДОПОЛНИТЕЛЬНЫЕ НАСТРОЙКИ

Часовой пояс
Магадан, Камчатка
Владивосток
Якутск
Иркутск
Красноярск
Омск
Екатеринбург
Москва, Самара
Калининград

В данной таблице 9 регионов России в соответствии с разными часовыми поясами. При выборе города, относящегося к нужному часовому поясу, система автоматически корректирует время для заданной области.

Если при выборе нужного часового пояса корректировка времени не произошла, или существует необходимость зафиксировать другой часовой пояс, пользователь может в ручном режиме произвести необходимые временные настройки.



**Всю интересующую Вас информацию  
Вы можете получить по бесплатным телефонным линиям  
и на сайтах компании.**

**Служба Поддержки Клиентов LG**

Россия	8-800-200-76-76	<a href="http://www.lg.com">http://www.lg.com</a>
Беларусь	8-820-0071-1111	<a href="http://www.lg.com">http://www.lg.com</a>
Latvija	8-0003-271	<a href="http://www.lg.com">http://www.lg.com</a>
Lietuva	8-800-30-800	<a href="http://www.lg.com">http://www.lg.com</a>
Eesti	800-9990	<a href="http://www.lg.com">http://www.lg.com</a>
Україна	0-800-303-000	<a href="http://www.lg.com">http://www.lg.com</a>
Қазақстан	8-8000-805-805 2255 (Для мобильных телефонов)	<a href="http://www.lg.com">http://www.lg.com</a>
Ўзбекистон	8-800-120-2222	<a href="http://www.lg.com">http://www.lg.com</a>
Кыргызстан	8-0000-710-005	<a href="http://www.lg.com">http://www.lg.com</a>

**ЗВОНКИ БЕСПЛАТНЫЕ**



**LG**

Life's Good

An extended Owner's Manual that contains information on the advanced features of these LG TV sets is located on the CD-ROM provided in an electronic version.

To read these files, you will need to use a Personal Computer (PC) equipped with a CD-ROM drive.

Record the model number and serial number of the TV.  
Refer to the label on the back cover and quote this information to your dealer when requiring any service.

Model : \_\_\_\_\_

Serial No. : \_\_\_\_\_

**DVB**<sup>®</sup>

Digital Video  
Broadcasting

Trade Mark of the DVB Digital Video  
Broadcasting Project (1991 to 1996)