

AKAI

Ультратонкий
Жидкокристаллический
Телевизор

LEA-32M12M

LEA-32M12W

LEA-32M12G

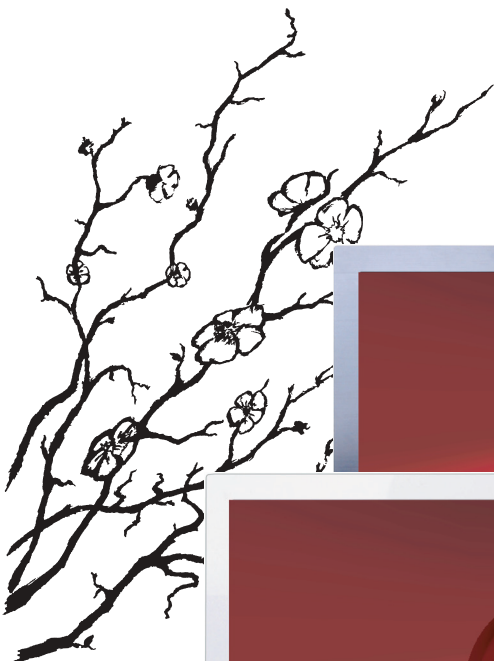

www.akai.ru



Руководство
по эксплуатации

УВАЖАЕМЫЙ ПОКУПАТЕЛЬ!

Мы благодарим Вас за то, что Вы остановили свой выбор на жидкокристаллическом цветном телевизоре (в дальнейшем - телевизоре) «АКАИ» и надеемся, что современный внешний вид, превосходное качество изображения и звука принесут в Ваш дом немало приятных минут.

Убедительно просим Вас перед включением телевизора внимательно ознакомиться с настоящим руководством по эксплуатации.

СОДЕРЖАНИЕ

Введение	
Общие рекомендации	1
Правила безопасности	2
Уход за телевизором	3
Утилизация телевизора	3
Особенности	4
Комплект поставки	4
Органы управления телевизором	
Кнопки управления	5
Назначение разъемов	6
Пульт дистанционного управления	7
Подготовка к работе	
Порядок установки телевизора	9
Установка элементов питания ПДУ	9
Подключение антенны	9
Подключение внешних устройств	
Подключение видеомагнитофона и видеоплеера	10
Подключение компьютера	10
Подключение видеокамеры	11
Подключение DVD-проигрывателя	11
Подключение головных телефонов, USB-устройств	11
Основные операции	12
Подключение телевизора	12
Управление телевизором	12
Выбор телевизионного канала	12
Выбор источника сигнала	12
Регулировка громкости	13
Временное отключение звука	13
Установка времени отключения	13
Выбор формата экрана	13
Выбор режима изображения	13
Выбор режима звука	13
Функция «Возврат»	13
Функция «Любимый канал»	13
Информация о канале	13
«Стоп-кадр»	13
Стереовещание NICAM	13
Настройка телевизора с помощью меню	
Системное меню	14
Источник сигнала ТВ	14
Меню изображение	14
Меню звук	15
Меню время	16
Меню параметры	17
Меню канал	18
Меню блокировка	19
Источник сигнала VGA	21
Источник сигнала HDMI, YPBPR, AV	21
Встроенный Медиа-плеер	22
Управление работой Медиа-плеера	22
Работа с телетекстом	26
Основные технические характеристики	27
Возможные проблемы	28
Информация	29

ОБЩИЕ РЕКОМЕНДАЦИИ

При покупке телевизора проверьте его работоспособность и комплектность. Проверьте соответствие номера, расположенного на задней стенке телевизора, номеру, указанному в гарантийном талоне на телевизор. Убедитесь в наличии даты продажи, штампа торгующей организации и разборчивой подписи (или штампа) продавца в гарантийном талоне.

Помните, что при утере гарантийного талона Вы лишаетесь права на гарантийный ремонт телевизора.

Отрывные талоны на гарантийный ремонт вырезаются специалистами ремонтного предприятия только после того, как работа выполнена. При этом за каждую работу вырезается только один отрывной талон.

После хранения телевизора в холодном помещении или после перевозки в зимних условиях перед включением в сеть нужно дать ему прогреться при комнатной температуре в течение 4-5 часов в распакованном виде.

Телевизор допускает хранение в помещениях при температуре окружающего воздуха от 5°C до 40°C, относительной влажности воздуха от 40% до 85% (при 25°C).

Телевизор рассчитан на эксплуатацию в помещениях при температуре окружающего воздуха от 10°C до 35°C, относительной влажности воздуха от 45% до 80% (при 25°C) и атмосферном давлении от 650 до 800 мм. рт. ст.

Во избежание повреждения, возгорания устройства или поражения электрическим током не допускайте попадания устройства под дождь или эксплуатацию его в условиях повышенной влажности.

Прежде чем включить телевизор, внимательно ознакомьтесь с настоящим руководством по эксплуатации и в первую очередь с правилами безопасности при эксплуатации телевизора, с органами управления и надписями на задней стенке телевизора.

ПРАВИЛА БЕЗОПАСНОСТИ

При эксплуатации телевизора необходимо соблюдать следующие правила безопасности:

- не устанавливайте телевизор в непосредственной близости от легко-воспламеняющихся и распространяющих огонь предметов;
- не устанавливайте телевизор вблизи приборов отопления, где он плохо охлаждается;
- не закрывайте вентиляционные отверстия в задней стенке телевизора;
- не устанавливайте телевизор на неустойчивые поверхности, столы, полки;
- не устанавливайте рядом с телевизором источники открытого огня, например, камин или свечи;
- не допускайте включения телевизора в электросеть, напряжение в которой выходит за норму;
- перед включением телевизора в сеть убедитесь, что кабель электропитания не имеет повреждений;
- при установке телевизора сетевой выключатель и сетевая вилка должны быть всегда легко доступны для быстрого отключения;
- подключайте телевизор только к предназначенным для этого аудиовидео-компонентам и предназначенными для этого соединительными кабелями;
- не оставляйте работающий телевизор без присмотра;
- не оставляйте находящийся в дежурном режиме телевизор без присмотра на длительное время;
- избегайте попадания телевизора под дождь или содержания его во влажном помещении;
- вынимайте вилку кабеля электропитания из розетки при выключении телевизора на длительное время (отпуск, командировка);
- в случае возникновения неисправностей в работе телевизора, а также при появлении постороннего запаха или задымления, отключите телевизор от электросети и вызовите специалиста сервисной службы. Не производите самостоятельно повторное включение телевизора;
- не снимайте самостоятельно заднюю стенку телевизора. Все ремонтные работы должны выполняться только специалистами сервисной службы;

- избегайте попадания посторонних металлических предметов внутрь корпуса через вентиляционные отверстия на задней стенке. В случае попадания посторонних предметов или жидкости в корпус, немедленно отключите вилку кабеля электропитания от розетки электросети и обратитесь в сервисную службу;

- не подключайте телевизор к электросети через стабилизатор напряжения;
- не подключайте телевизор к источнику постоянного тока, либо к неизвестному источнику питания;
- не отображайте неподвижное изображение в течение длительного времени: меню экрана, черные полосы или отображение времени. При необходимости использования таких изображений уменьшите контрастность и яркость для предотвращения повреждения экрана;

- бережно обращайтесь с пультом ДУ. Не бросайте его, не становитесь на него и не лейте на него никаких жидкостей;

- не оставляйте пульт ДУ вблизи источников тепла или в месте, подверженном прямому воздействию солнечных лучей, или во влажном помещении;

- избегайте ударов по телевизору, особенно по поверхности экрана;

- оберегайте телевизор от падений, столкновений с другими предметами, что может привести к поломке телевизора, либо травме пользователя;

- при использовании индивидуальной наружной антенны, необходимо принимать меры грозозащиты. Рекомендации по способам грозозащиты Вы можете получить в сервисной службе;

- эксплуатация телевизора детьми должна осуществляться только под руководством взрослых.

ПОМНИТЕ!

ПРЕНЕБРЕЖЕНИЕ ОДНИМ ИЗ ВЫШЕ-УКАЗАННЫХ ПРАВИЛ МОЖЕТ ПРИВЕСТИ К ВЫХОДУ ТЕЛЕВИЗОРА ИЗ СТРОЯ.

УХОД ЗА ТЕЛЕВИЗОРОМ

- все операции по уходу за телевизором следует производить на отключенном от электрической сети телевизоре;
- для чистки корпуса телевизора допускается использование небольшого количества нейтрального моющего средства;
- для чистки экрана используйте сухую мягкую ткань или специальные салфетки, предназначенные для LCD-мониторов;
- ни в коем случае не используйте никакие абразивные материалы, щелочные/кислотные очистители, чистящие порошки и такие летучие растворители, как спирт, бензин, разбавитель или инсектициды. Применение этих веществ или длительный контакт с изделиями из резины/винила могут повредить покрытие корпуса или поверхность экрана;
- не разбрызгивайте воду или моющее средство прямо на телевизор. Скопление жидкости внизу экрана или на наружных поверхностях может привести к выходу телевизора из строя;
- регулярно прочищайте от пыли вентиляционные отверстия на задней стенке телевизора с помощью пылесоса.

УТИЛИЗАЦИЯ ТЕЛЕВИЗОРА

Утилизация отслужившего электрического и электронного оборудования (директива применяется в странах Евросоюза и других европейских странах, где действуют системы раздельного сбора отходов)



Данный знак на устройстве или его упаковке обозначает, что данное устройство нельзя утилизировать вместе с прочими бытовыми отходами. Его следует сдать в соответствующий приемный пункт

переработки электрического и электронного оборудования. Неправильная утилизация данного изделия может привести к потенциально негативному влиянию на окружающую среду и здоровье людей, поэтому для предотвращения подобных последствий необходимо выполнять специальные требования по утилизации этого изделия. Переработка данных материалов поможет сохранить природные ресурсы. Для получения более подробной информации о переработке этого изделия обратитесь в местные органы городского управления, службу сбора бытовых отходов или в магазин, где было приобретено изделие.

Утилизация использованных элементов питания (применяется в странах Евросоюза и других европейских странах, где действуют системы раздельного сбора отходов)



Данный знак на элементе питания или упаковке означает, что элемент питания, поставляемый с устройством, нельзя утилизировать вместе с прочими бытовыми отходами. На некоторых элемен-

тах питания данный символ может комбинироваться с символом химического элемента. Символы ртути (Hg) или свинца (Pb) указываются, если содержание данных металлов менее 0,0005% (для ртути) и 0,004% (для свинца) соответственно. Обеспечивая правильную утилизацию использованных элементов питания, Вы предотвращаете негативное влияние на окружающую среду и здоровье людей, возникающее при неправильной утилизации. Вторичная переработка материалов, использованных при изготовлении элементов питания, способствует сохранению природных ресурсов. Сдавайте использованные элементы питания в соответствующие пункты по сбору и переработке использованных элементов питания. Для получения более подробной информации о вторичной переработке данного изделия или использованного элемента питания, пожалуйста, обратитесь в местные органы городского управления, службу сбора бытовых отходов или в магазин, где было приобретено изделие.



Данное изделие сконструировано и изготовлено из высококачественных материалов и компонентов, которые подлежат переработке и вторичному использованию.

ОСОБЕННОСТИ

- Высококачественная энергосберегающая ЖК-матрица с LED-подсветкой
- Формат экрана: 16 : 9
- Максимальное разрешение: 1366 x 768
- Чувствительный ТВ тюнер
- Видео входы: VGA, YPbPr, 2 x HDMI, 2 x VIDEO
- Audio входы: VGA AUDIO, 2 x Stereo аудиовход
- Видео выходы: AV (CVBS)
- Выход на головные телефоны
- Система ТВ: PAL , SECAM , B/G, D/K, I (NTSC по AV входу)
- Настройка на канал: автоматическая/ручная (память на 200 каналов)
- Редактирование/пропуск запомненных каналов
- Автоматическое отключение при отсутствии сигнала
- Номинальная звуковая мощность 2 x 6 Вт
- Таймер сна
- Поддерживает режим CATV , телевизор принимает все кабельные каналы
- Ограничение просмотра детьми (замок от детей)
- NICAM стерео / стереозвук по AV
- Функция телетекста
- HDMI - интерфейс, позволяющий принимать защищенный авторскими правами материал с цифровых источников высокого разрешения без потери качества
- 3D гребенчатый фильтр, обеспечивающий высококачественное разделение сигналов яркости и цветности
- Медиа-плеер (USB 2.0)
- Сенсорная панель управления
- 2 варианта цветового решения:
 - для модели LEA-32M12M - цвет корпуса, кабеля электропитания, ПДУ - черный;
 - для модели LEA-32M12W - цвет корпуса, кабеля электропитания, ПДУ - белый;
 - для модели LEA-32M12G - монолитная передняя панель; цвет корпуса, кабеля электропитания, ПДУ - черный

КОМПЛЕКТ ПОСТАВКИ

Жидкокристаллический цветной телевизор	- 1 шт.
Кабель-адаптер AV	- 1 шт.
Руководство по эксплуатации	- 1 шт.
Гарантийный талон	- 1 шт.
Пульт дистанционного управления (ПДУ)	- 2 шт.
Элементы питания AAA	- 4 шт.
Индивидуальная упаковочная тара	- 1 шт.
Кронштейн настенного крепления	- 2 шт.
Винт крепежный	- 6 шт.
Шайба	- 2 шт.

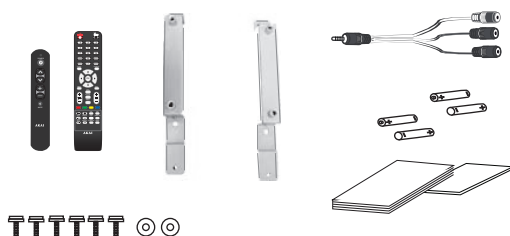

www.akai.ru

LEA-32M12M LEA-32M12W LEA-32M12G



КНОПКИ УПРАВЛЕНИЯ

На передней панели расположен инфракрасный датчик пульта дистанционного управления, индикатор дежурного режима.

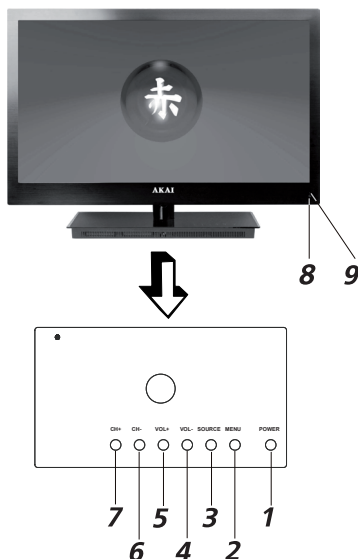

На лицевой поверхности подставки расположены сенсорные кнопки управления телевизором

- | | |
|---|--|
| <p>1 Кнопка POWER
Включение /выключения дежурного режима телевизора</p> <p>2 Кнопка MENU
Кнопка вызова экранного меню. Открывает меню, либо переключает различные меню</p> <p>3 Кнопка SOURCE
Кнопка переключения между различными источниками сигнала с опциями: прием телевизионных передач (TV), просмотр материала с видеокамер, видеопроекторов, видеомagneитофонов и DVD-проекторов</p> <p>4 Кнопка регулировки громкости VOL-
Кнопка используется для регулировки уровня громкости и для изменения настроек в меню</p> <p>5 Кнопка регулировки громкости VOL+
Кнопка используется для регулировки уровня громкости и для изменения настроек в меню</p> | <p>6 Кнопка переключения каналов CH-
Кнопка используется для переключения программ или выбора позиций в меню</p> <p>7 Кнопка переключения каналов CH+
Кнопка используется для переключения программ или выбора позиций в меню</p> <p>8 Окно приемника ДУ
Инфракрасный датчик пульта дистанционного управления</p> <p>9 Индикатор питания
Красный цвет индикатора - телевизор в дежурном режиме
В рабочем режиме - в зависимости от варианта исполнения обозначается свечением зеленого (синего) цвета, либо отсутствием свечения</p> |
|---|--|

НАЗНАЧЕНИЕ РАЗЪЕМОВ

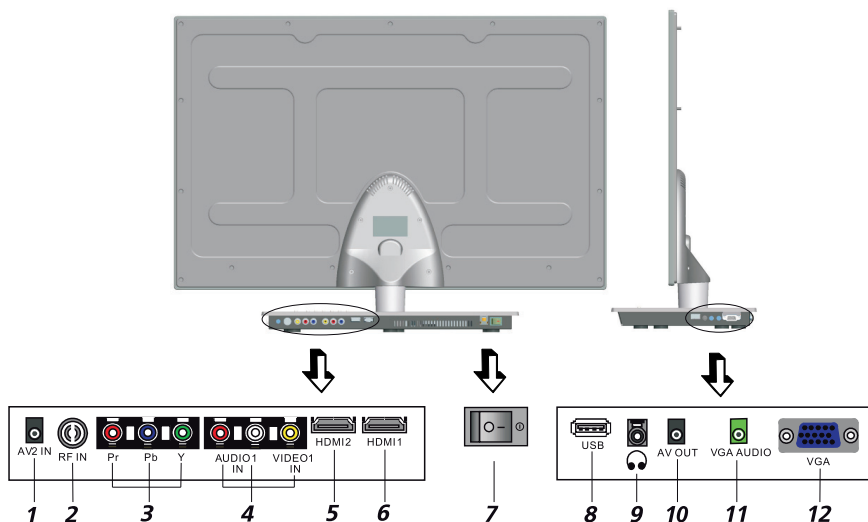
**1 AV2 IN**

Входные разъемы телевизора для подключения левого/правого аудио каналов различных внешних источников при подключенном композитном внешнем сигнале. Подключение осуществляется с помощью переходника (кабель-адаптер AV)

2 RF IN

Антенный вход (75 Ом)

3 PrPbY

Разъемы для подключения к компонентному видеовыходу различных внешних источников

4 AUDIO1 VIDEO1 IN

Входные разъемы телевизора для подключения левого/правого аудио каналов различных внешних источников при подключенном композитном внешнем сигнале

5 HDMI2

Вход для HDMI, интерфейс для подачи сигнала высокой четкости

6 HDMI1

Вход для HDMI, интерфейс для подачи сигнала высокой четкости

7 

Тумблер включения/выключения электропитания

8 USB

Разъем для подключения устройств с USB-соединителем (работает в режиме Медиа)

9 

Разъем для подключения головных телефонов

10 AV OUT

Выходные разъемы телевизора для подключения внешнего монитора (композитного видеосигнала и левого/правого аудио каналов). Подключение осуществляется с помощью переходника (кабель-адаптер AV)

11 VGA AUDIO

Разъем для подключения к звуковой карте компьютера

12 VGA

Разъем для подключения к аналоговому выходу D-Sub 15 компьютера

ПУЛЬТ ДИСТАНЦИОННОГО УПРАВЛЕНИЯ

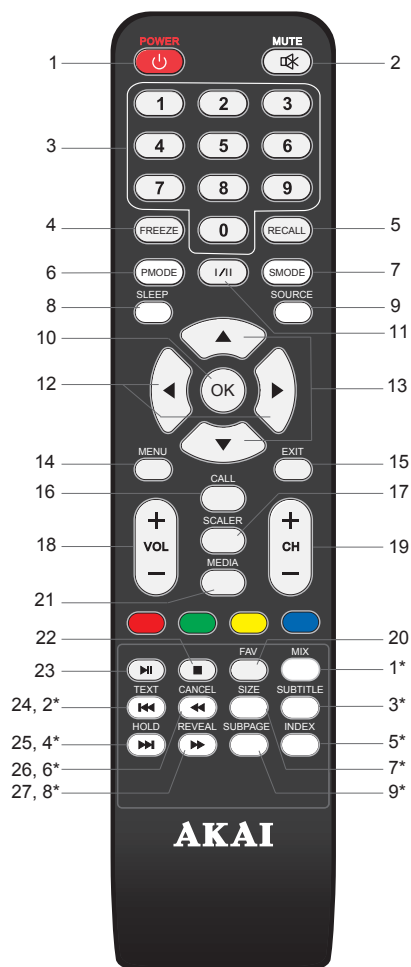

Управление в режиме TV

- 1 - кнопка включения/выключения дежурного режима телевизора
- 2 - временное отключение звука
- 3 - цифровые кнопки выбора канала
- 4 - стоп-кадр
- 5 - возврат на предыдущий канал
- 6 - выбор предустановленных режимов изображения
- 7 - выбор предустановленных режимов звука
- 8 - установка таймера отключения
- 9 - выбор источника сигнала
- 10 - ввод/подтверждение выбранной операции
- 11 - переключение режимов стереофонического звучания
- 12 - кнопки навигации, перемещение в режиме отображения системного меню влево/вправо
- 13 - кнопки навигации, перемещение в режиме отображения системного меню вверх/вниз
- 14 - вызов экранного меню
- 15 - выход из меню настроек
- 16 - вывод на экран информации о канале
- 17 - выбор формата изображения
- 18 - регулировка уровня громкости
- 19 - переключение каналов в порядке возрастания/убывания
- 20 - выбор любимого канала (списка каналов)

Управление в режиме Медиа

- 21 - быстрый выбор источника сигнала **Медиа**
- 22 - остановка воспроизведения
- 23 - воспроизведение/пауза
- 24 - кнопка воспроизведения предыдущего файла
- 25 - кнопка воспроизведения последующего файла
- 26 - кнопка включения ускоренного воспроизведения назад
- 27 - кнопка включения ускоренного воспроизведения вперед

Управление в режиме телетекста

● ● ● ● - цветные кнопки для быстрого доступа к информации телетекста

- 1* - при первом нажатии - режим телетекста; при повторном нажатии - режим телетекста с режимом изображения; при третьем нажатии - выключение режима телетекста
- 2* - включение/выключение телетекста
- 3* - включение субтитров
- 4* - удержание или возобновление чередования страниц

- 5* - прямой выбор главной страницы телетекста
- 6* - выключение страницы телетекста
- 7* - при первом нажатии - увеличение верхней части страницы в два раза. При повторном нажатии - увеличение нижней части страницы в два раза. При третьем нажатии - возвращение к обычному размеру страницы
- 8* - вывод скрытой информации
- 9* - выбор подстраниц

ПУЛЬТ ДИСТАНЦИОННОГО УПРАВЛЕНИЯ

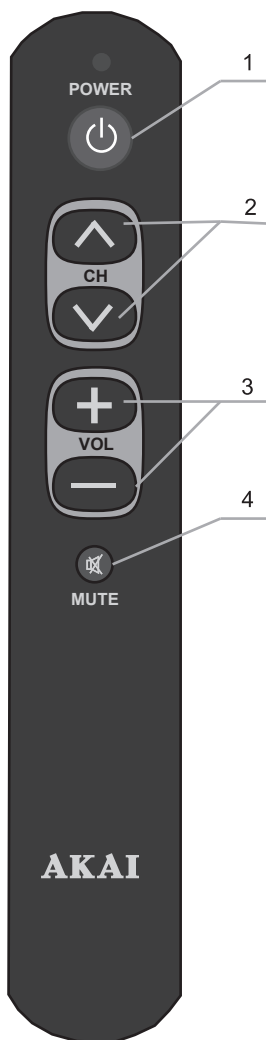

Управление в режиме TV

- 1 Кнопка включения /выключения дежурного режима телевизора
- 2 Переключение каналов в порядке возрастания/ убывания
- 3 Регулировка уровня громкости
- 4 Временное отключение звука

ПОРЯДОК УСТАНОВКИ ТЕЛЕВИЗОРА

Установите телевизор на ровную устойчивую поверхность вдали от прямых солнечных лучей. Посторонний свет ухудшает восприятие изображения и вызывает необходимость установки большей контрастности и яркости свечения экрана.

Расстояние наилучшего восприятия составляет 3,0-4,0 м от зрителя до телевизора

Центр изображения должен находиться на высоте 0,7-1,2 м от уровня пола.

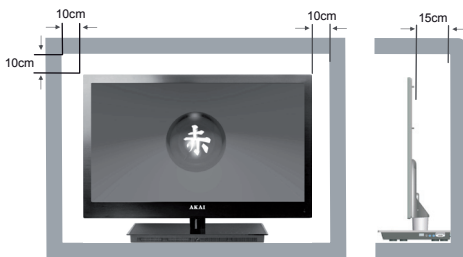

Вокруг телевизора должно быть достаточно свободного пространства, более 10 см (15 см) с каждой стороны, для циркуляции охлаждающего воздуха.

УСТАНОВКА ЭЛЕМЕНТОВ ПИТАНИЯ ПУЛЬТОВ ДУ

Откройте крышку отсека элементов питания на ПДУ.

Вставьте элементы питания типа AAA, поставляемые с телевизором, соблюдая полярность в соответствии с обозначением на дне отсека.

Закройте крышку отсека элементов питания.

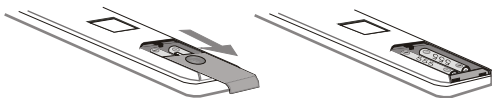
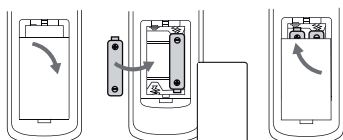

ПОДКЛЮЧЕНИЕ АНТЕННЫ

Вставьте штекер антенного кабеля в гнездо антенны, расположенное на задней стенке телевизора.

Для обеспечения качественного приема телевизионного сигнала рекомендуется использовать коллективную антенну.

Для лучшего приема эфирного вещания используйте коаксиальный радиочастотный кабель с волновым сопротивлением 75 Ом (в комплект поставки не входит).

Внимание!

- Не роняйте пульт дистанционного управления и старайтесь уберечь его от влаги.
- Своевременно заменяйте элементы питания в ПДУ. Не используйте одновременно старые и новые элементы. Использование аккумуляторных батарей не рекомендуется.
- Убедитесь, что угол отклонения пульта от воображаемого перпендикуляра к датчику инфракрасных лучей на передней панели не превышает 20 градусов и расстояние до телевизора не превышает 5 метров.

RF IN



Внимание!

При использовании наружной индивидуальной антенны необходимо установить громоотвод.

ПОДКЛЮЧЕНИЕ ВНЕШНИХ УСТРОЙСТВ

Для подключения внешнего устройства через низкочастотный вход:

Внимание!
 Прежде чем подключить какое-либо внешнее устройство к телевизору, отключите оба устройства от сети.

- Соедините выходы внешнего устройства с аудио/видео входами телевизора специальным кабелем (не входит в комплект поставки телевизора).
- Нажмите кнопку **SOURCE** на ПДУ или на панели телевизора для вызова на экран меню режимов **AV**. Нажмите кнопку **▼▲** на ПДУ или кнопку **CH-/CH+** на телевизоре для выбора нового источника из списка. Для подтверждения нажмите кнопку **OK** (или **◀▶**) на ПДУ. Для возврата в режим просмотра телевизионных станций повторно нажмите кнопку **SOURCE** на ПДУ или на передней панели телевизора, выберите **TB**, подтвердите свой выбор кнопкой **OK** (или **◀▶**) на ПДУ. Перед подключением ознакомьтесь с руководством по эксплуатации подключаемого оборудования. Для воспроизведения сигнала от внешнего устройства, правильно выберите соответствующие аудио, видео входы.

Источник
TB
AV1
AV2
YPbPr
VGA
HDMI1
HDMI2
Медиа
Выбор

Подключение видеомагнитофона и видеоплеера

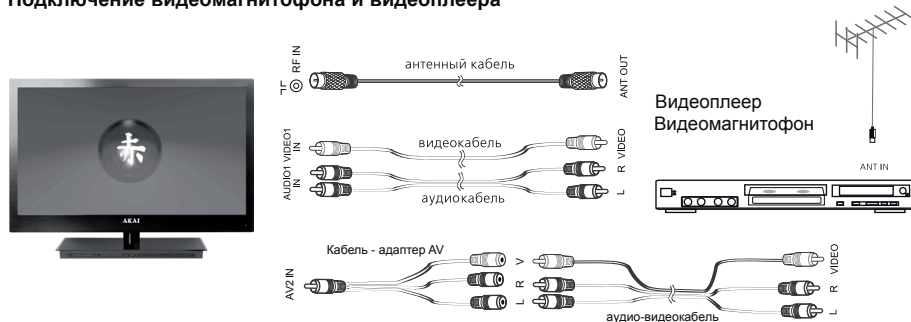

Используйте один из вариантов:
 1. Подключите антенну к видеомагнитофону (ANT IN). Подсоедините антенный кабель к антенному разъему телевизора (RF IN) и видеомагнитофона (ANT OUT). Настройтесь на выходной канал видеомагнитофона, пользуясь указаниями раздела "Ручная настройка". Выберите номер канала

ла, выделенный Вами для выходного сигнала от видеомагнитофона, на экране телевизора появится изображение с видеомагнитофона.
 2. Подключая внешнее устройство ко входу **AV2 IN** телевизора используйте кабель-адаптер AV.

Подключение компьютера

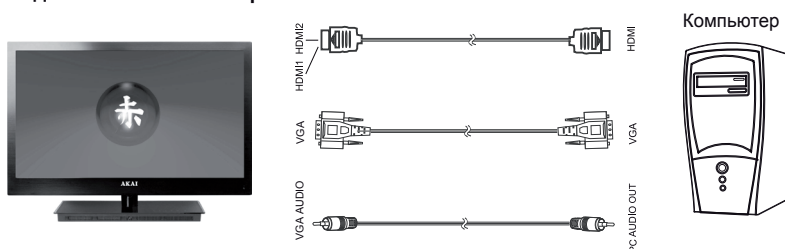

Подключение видеокамеры

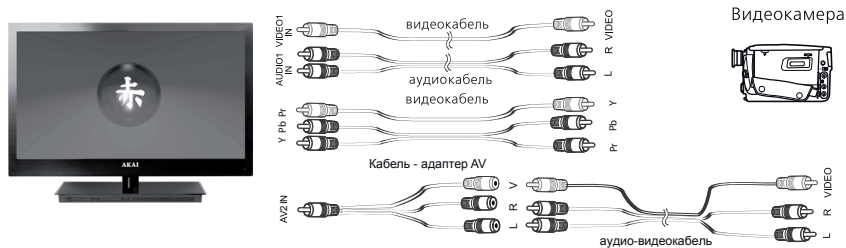

Используйте один из вариантов:

1. Подключите видеокамеру к телевизору, используя аудио- и видеокабель.
2. Подключите видеокамеру к телевизору, используя видеокабель YPbPr и аудиокабели.
3. Подключая внешнее устройство ко входу **AV2** телевизора, используйте кабель-адаптер AV.

Подключение DVD-проигрывателя

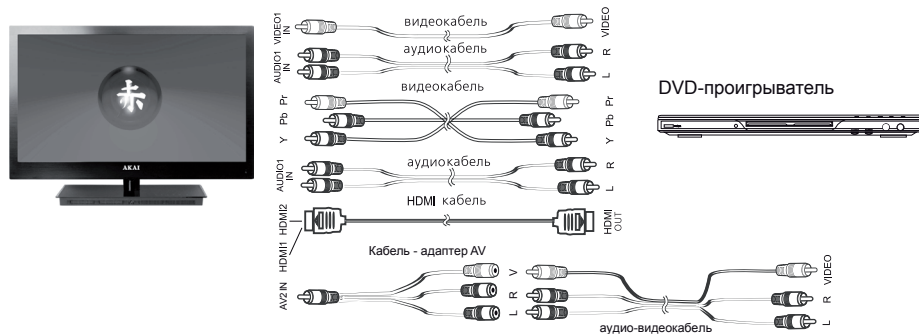

Используйте один из вариантов:

1. Подключите DVD-проигрыватель к телевизору, используя аудио- и видеокабель.
2. Подключите DVD-проигрыватель к телевизору, используя кабель HDMI.
3. Подключая внешнее устройство ко входу **AV2** телевизора, используйте кабель-адаптер AV.

Подключение головных телефонов, USB-устройств

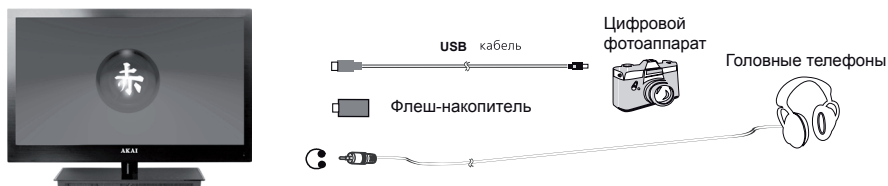

Разъем для подключения USB-устройства телевизора становится активным только в режиме Медиа.

1. Подключите цифровой фотоаппарат к телевизору, используя USB кабель.
2. Подключите головные телефоны к разъему .
3. Подключите флеш-накопитель непосредственно к разъему USB или через специальный переходной кабель (в комплект поставки не входит).

ПОДКЛЮЧЕНИЕ ТЕЛЕВИЗОРА

Телевизор работает от сети переменного тока 50/60 Гц напряжением 100...240 В.

Не подключайте телевизор к источнику постоянного тока, а также к сети переменного тока через стабилизатор напряжения.

Высокое качество изображения телевизора достигается при использовании наружной антенны и не всегда может быть достигнуто применением комнатной антенны.

При использовании коаксиального кабеля (75 Ом) для МВ/ДМВ антенны, подсоединяйте штекер непосредственно в гнездо **RF IN**, без использования каких-либо согласующих устройств.

Вставьте антенный штекер в антенное гнездо на задней панели телевизора.

1. Вставьте вилку кабеля электропитания в электрическую розетку.

2. Включите телевизор с помощью сетевого выключателя .

Телевизор находится в дежурном режиме. Индикатор дежурного режима на передней панели телевизора **светится красным цветом**.

УПРАВЛЕНИЕ ТЕЛЕВИЗОРОМ

1. Переведите телевизор в рабочий режим нажатием кнопки  (**POWER**) на ПДУ или на передней панели телевизора. При этом индикатор дежурного режима **светится зеленым (синим) цветом либо погаснет** (в зависимости от варианта исполнения).

2. Настройте телевизор на телевизионные каналы, как описано в пункте меню **Канал**.

3. Для перевода телевизора в дежурный режим нажмите кнопку  (**POWER**) на ПДУ или на передней панели телевизора.

4. Для полного отключения телевизора используйте сетевой выключатель, выньте кабель электропитания из розетки электропитания.

ВЫБОР ТЕЛЕВИЗИОННОГО КАНАЛА**Последовательное переключение каналов**

Для перехода к последующему/предыдущему каналу нажмите кнопки **CH-/CH+** на телевизоре или **CH-/CH+** ( **CH/CH v**) на ПДУ.





Непосредственное переключение каналов

Для переключения каналов от **1** до **9** необходимо нажать соответствующую цифровую кнопку на ПДУ.



Для переключения каналов от **10** до **200** нажмите последовательно соответствующие цифровые кнопки на ПДУ.

ВЫБОР ИСТОЧНИКА СИГНАЛА

Нажатием кнопки **SOURCE** на ПДУ или на телевизоре, вызовите меню для выбора источника сигнала.

Кнопками навигации   выберите один из входов телевизора для подключения внешнего устройства, кнопкой **OK** (или  ) на ПДУ подтвердите выбор.

Для возврата в режим просмотра телевизионных станций повторно нажмите на кнопку

SOURCE на ПДУ или на телевизоре, выберите **TB** и подтвердите выбор кнопкой **OK** (или  ) на ПДУ.

Внимание!

- Крепление телевизора к стене (стандарт VESA) производится сотрудниками авторизованного (уполномоченного) сервисного центра AKAI (ACL) за дополнительную оплату.

Проверьте, чтобы сотрудник ACL сделал специальную отметку в гарантийном талоне по завершению процедуры крепления телевизора к стене.

- Не удаляйте самостоятельно гарантийную пломбу с телевизора.

РЕГУЛИРОВКА ГРОМКОСТИ

Для увеличения/уменьшения громкости нажмите кнопки **VOL+VOL-** на телевизоре или на ПДУ.

ВРЕМЕННОЕ ОТКЛЮЧЕНИЕ ЗВУКА

Нажмите кнопку  (**MUTE**) на ПДУ для временного отключения звука.

Нажмите кнопку  (**MUTE**) на ПДУ вновь для включения звука.

УСТАНОВКА ВРЕМЕНИ ОТКЛЮЧЕНИЯ

С помощью кнопки **SLEEP** на ПДУ возможно задать промежуток времени, по истечении которого телевизор перейдет в дежурный режим.

Выкл. ▶ 5 мин ▶ 10 мин ▶ 30 мин ▶ 60 мин ▶ 120 мин

**ВЫБОР ФОРМАТА ЭКРАНА**

Последовательным нажатием на кнопку **SCALER** на ПДУ выберите один из предустановленных форматов экрана (**Авто, 4 : 3, 16 : 9, 14 : 9, Масштаб1, Масштаб2, Без оверскана, Панорама**).

При выбранном источнике сигнала **VGA** формат изображения только **16 : 9**.

ВЫБОР РЕЖИМА ИЗОБРАЖЕНИЯ

При последовательном нажатии кнопки **RMODE** на ПДУ можно выбрать один из предустановленных режимов изображения:

Пользователь ▶ Динамический ▶ Стандартный ▶ Умеренный ▶ Мягкий

**ВЫБОР РЕЖИМА ЗВУКА**

При последовательном нажатии кнопки **S.MODE** на ПДУ можно выбрать один из предустановленных режимов звука:

Пользователь ▶ Стандартный ▶ Музыка ▶ Фильм ▶ Спорт

**ФУНКЦИЯ «ВОЗВРАТ»**

С помощью кнопки **RECALL** на ПДУ можно переключить телевизор на просматриваемый перед этим канал.

ФУНКЦИЯ «ЛЮБИМЫЙ КАНАЛ»

С помощью кнопки **FAV** на ПДУ можно вызвать на экран список любимых каналов.

Редактировать список любимых программ Вы можете войдя в меню **Канал** подменю **Редактор программ**.

ИНФОРМАЦИЯ О КАНАЛЕ

В режиме нормального просмотра программ нажатием кнопки **CALL** на ПДУ на экран выводится справочная информация о канале (номер канала, имя канала, источник сигнала).

«СТОП-КАДР»

Первое нажатие кнопки **FREEZE** на ПДУ останавливает изображение на экране телевизора (режим **СТОП-КАДРА**). Второе нажатие на кнопку **FREEZE** отменяет остановку изображения.

СТЕРЕОВЕЩАНИЕ NICAM

Кнопка **I / II** на ПДУ переключает режимы стереофонического звучания **NICAM** на каналах эфирного и кабельного телевидения, при трансляции программ со стереозвучком.

СИСТЕМНОЕ МЕНЮ

Меню телевизора может отображаться на русском, английском или других языках.

Система экранного меню позволяет настраивать различные параметры изображения и звука, выбирать режимы работы телевизора.

Примечание. В зависимости от текущего режима работы (выбранного источника сигнала) не все параметры могут быть доступны для настройки.

В данном руководстве описаны меню, которые появляются на экране при:

1. Источнике сигнала ТВ
2. Источниках сигнала AV / HDMI / YPbPr / Медиа
3. Источнике сигнала VGA / PC.

ИСТОЧНИК СИГНАЛА ТВ

Главное меню

1. Нажмите кнопку **MENU** на ПДУ или телевизоре для вывода на экран системного меню.
2. Используйте кнопки навигации **◀▶** на ПДУ или **VOL+/VOL-** на телевизоре для выбора групп системного меню:

ИЗОБРАЖЕНИЕ, ЗВУК, ВРЕМЯ, ПАРАМЕТРЫ, КАНАЛ, БЛОКИРОВКА.

3. Используйте кнопки **▲▼** на ПДУ или **CH+/CH-** на телевизоре для выбора пунктов меню.
4. Нажмите кнопку **OK** на ПДУ для входа в подменю предустановленных режимов.
5. Используйте кнопки **◀▶** на ПДУ или **VOL+/VOL-** на телевизоре для изменения значений параметра.
6. Для выхода из меню нажмите кнопку **MENU** или **EXIT** на ПДУ или **MENU** на телевизоре.

МЕНЮ ИЗОБРАЖЕНИЕ

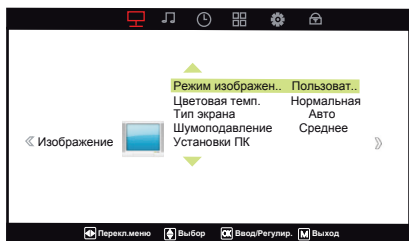

1. Нажмите кнопку **MENU** на ПДУ или телевизоре для вывода на экран системного меню.
2. Кнопками навигации **◀▶** на ПДУ или **VOL+/VOL-** на телевизоре выберите меню **ИЗОБРАЖЕНИЕ**.

3. Используйте кнопки **▲▼** на ПДУ или **CH+/CH-** на телевизоре для выбора пунктов меню.
4. Нажмите кнопку **OK** на ПДУ для входа в подменю предустановленных режимов.
5. Используйте кнопки **◀▶** на ПДУ или **VOL+/VOL-** на телевизоре для изменения значений параметра.
6. Для выхода из меню нажмите кнопку **MENU** или **EXIT** на ПДУ или **MENU** на телевизоре.

Режим изображения

С помощью кнопок **▲▼** на ПДУ или **CH+/CH-** на телевизоре выберите **Режим изображения**. Нажмите кнопку **OK** на ПДУ для входа в подменю. С помощью кнопок **◀▶** на ПДУ или **VOL+/VOL-** на телевизоре выберите один из предустановленных режимов изображения (**Пользователь, Динамический, Умеренный, Мягкий, Стандартный**).

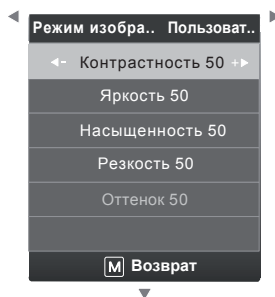

При выборе режима изображения **Пользователь** Вы можете с помощью кнопок **▲▼** (выбор параметра настройки), **◀▶** (изменение параметра настройки) изменить значения контрастности, яркости, насыщенности, резкости, оттенка.

Контрастность

Регулировка контрастности изображения.

Яркость

Регулировка яркости изображения.

Насыщенность

Регулировка насыщенности изображения.

Резкость

Регулировка четкости изображения.

Оттенок

Регулировка оттенка изображения (для NTSC).

Цветовая темп.

С помощью кнопок ▲▼ на ПДУ или **CH+/CH-** на телевизоре выберите **Цветовая темп.** Нажмите кнопку **OK** на ПДУ для входа в подменю. С помощью кнопок ◀▶ на ПДУ или **VOL+/VOL-** на телевизоре выберите один из предустановленных значений цветовой температуры (**Высокая, Нормальная, Низкая**).

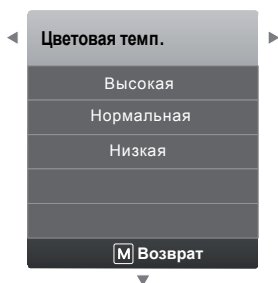
**Тип экрана**

С помощью кнопок ▲▼ на ПДУ или **CH+/CH-** на телевизоре выберите **Тип экрана**. Нажмите кнопку **OK** на ПДУ для входа в подменю. С помощью кнопок ▲▼ на ПДУ или **CH+/CH-** на телевизоре выберите один из предустановленных значений формата изображения (**Авто, 4 : 3, 16 : 9, 14 : 9, Масштаб 1, Масштаб 2, Без оверскана, Панорама**).



Режим **Без оверскана** доступен только при подаче сигнала со входа HDMI.

Шумоподавление

С помощью кнопок ▲▼ на ПДУ или **CH+/CH-** на телевизоре выберите **Шумоподавление**. Нажмите кнопку **OK** на ПДУ для входа в подменю. С помощью кнопок ▲▼ на ПДУ или **CH+/CH-** на телевизоре выберите один из предустановленных режимов (**Низкое, Среднее, Высокое, Выкл.**).

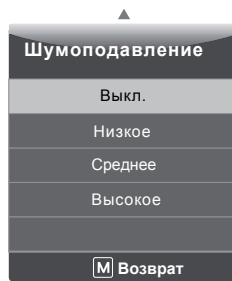
**Установки ПК**

Опция активна при подключении устройств с VGA-выходом.

ВНИМАНИЕ!

Когда выбран вход **VGA/PC** (меню режимов AV), Вы можете настраивать контрастность, яркость, насыщенность, резкость и цветовую температуру.

Для выхода из меню нажмите кнопку **MENU** или **EXIT** на ПДУ или **MENU** на телевизоре.

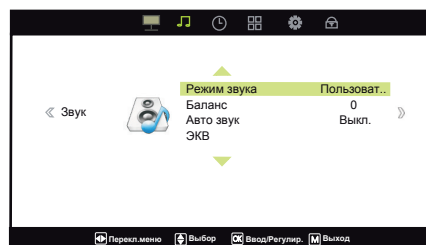
МЕНЮ ЗВУК

1. Нажмите кнопку **MENU** на ПДУ или телевизоре для вывода на экран системного меню.
2. Кнопками навигации ◀▶ на ПДУ или **VOL+/VOL-** на телевизоре выберите меню **ЗВУК**.
3. Используйте кнопки ▲▼ на ПДУ или **CH+/CH-** на телевизоре для выбора пунктов меню.
4. Нажмите кнопку **OK** на ПДУ для входа в подменю предустановленных режимов.
5. Используйте кнопки ◀▶ на ПДУ или **VOL+/VOL-** на телевизоре для изменения значений параметра.
6. Для выхода из меню нажмите кнопку **MENU** или **EXIT** на ПДУ или **MENU** на телевизоре.

Режим звука

С помощью кнопок ◀▶ на ПДУ или VOL+/VOL- на телевизоре выберите один из предустановленных режимов звука (**Стандартный, Музыка, Кино, Спорт, Пользователь**).

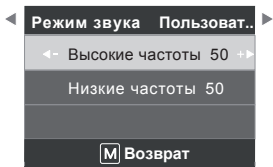
**Высокие частоты**

Настройка тембра звучания верхних частот.

Низкие частоты

Настройка тембра звучания низких частот (басов).

Баланс

Настройка баланса между правым и левым громкоговорителями.

Авто звук

Функция автоматического контроля уровня громкости.

ЭКВ

С помощью кнопок ▲▼◀▶ на ПДУ Вы можете осуществлять регулировку частотной характеристики звучания (**120 Гц, 500 Гц, 1,5 кГц, 5 кГц, 10 кГц**).

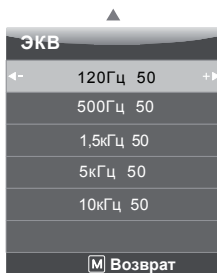

Для выхода из меню нажмите кнопку **MENU** или **EXIT** на ПДУ или **MENU** на телевизоре.

МЕНЮ ВРЕМЯ

1. Нажмите кнопку **MENU** на ПДУ или телевизоре для вывода на экран системного меню.
2. Кнопками навигации ◀▶ на ПДУ или VOL+/VOL- на телевизоре выберите меню **ВРЕМЯ**.
3. Используйте кнопки ▲▼ на ПДУ или CH+/CH- на телевизоре для выбора пунктов меню.

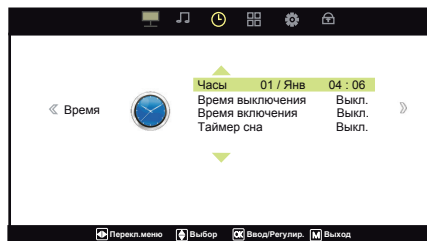

4. Нажмите кнопку **OK** на ПДУ для входа в подменю предустановленных режимов.

5. Используйте кнопки ◀▶ на ПДУ или VOL+/VOL- на телевизоре для изменения значений параметра.

6. Для выхода из меню нажмите кнопку **MENU** или **EXIT** на ПДУ или **MENU** на телевизоре.

Часы

С помощью кнопок ▲▼ на ПДУ или CH+/CH- на телевизоре выберите **Часы** и нажмите кнопку **OK** на ПДУ для входа в подменю.

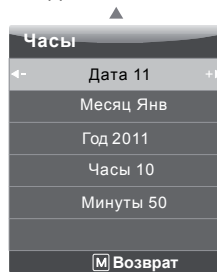

Кнопками ▲▼ на ПДУ или CH+/CH- на телевизоре выберите дату, месяц, год, часы или минуты.

Кнопками ◀▶ на ПДУ или VOL+/VOL- на телевизоре установите значение текущего времени и дату.

Время выключения

С помощью кнопок ▲▼ на ПДУ или CH+/CH- на телевизоре выберите **Время выключения** и нажмите кнопку **OK** на ПДУ для входа в подменю.

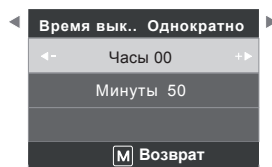

Кнопками ◀▶ на ПДУ или **VOL+/VOL-** на телевизоре установите режим времени выключения (**Выкл., Однократно, Ежедневно, Пн-Пт, Пн-Сб, Сб-Вс, Воскресенье**).

Кнопками ▲▼ на ПДУ или **CH+/CH-** на телевизоре выберите часы или минуты.

Кнопками ◀▶ на ПДУ или **VOL+/VOL-** на телевизоре установите значение времени автоматического отключения телевизора.

Время включения

С помощью кнопок ▲▼ на ПДУ или **CH+/CH-** на телевизоре выберите **Время включения** и нажмите кнопку **OK** на ПДУ для входа в подменю.

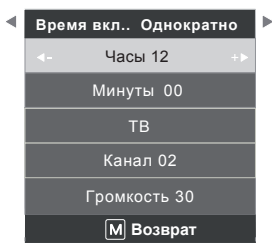

Кнопками ◀▶ на ПДУ или **VOL+/VOL-** на телевизоре установите режим времени включения (**Выкл., Однократно, Ежедневно, Пн-Пт, Пн-Сб, Сб-Вс, Воскресенье**).

Кнопками ▲▼ на ПДУ или **CH+/CH-** на телевизоре выберите часы или минуты, источник сигнала, номер канала, громкость.

Кнопками ◀▶ на ПДУ или **VOL+/VOL-** на телевизоре установите значение времени, источник сигнала, номер канала, требуемую громкость автоматического включения телевизора.

Таймер сна

С помощью кнопок ▲▼ на ПДУ или **CH+/CH-** на телевизоре выберите время, по истечении которого телевизор перейдет в дежурный режим.



Для выхода из меню нажмите кнопку **MENU** или **EXIT** на ПДУ или **MENU** на телевизоре.

МЕНЮ ПАРАМЕТРЫ

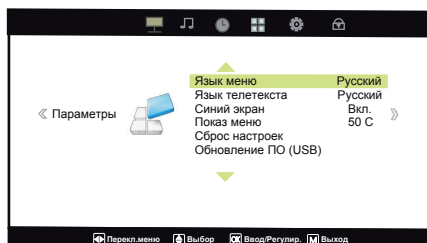

1. Нажмите кнопку **MENU** на ПДУ или телевизоре для вывода на экран системного меню.
2. Кнопками навигации ◀▶ на ПДУ или **VOL+/VOL-** на телевизоре выберите меню **ПАРАМЕТРЫ**.
3. Используйте кнопки ▲▼ на ПДУ или **CH+/CH-** на телевизоре для выбора пунктов меню.
4. Нажмите кнопку **OK** на ПДУ для входа в подменю предустановленных режимов.
5. Используйте кнопки ◀▶ на ПДУ или **VOL+/VOL-** на телевизоре для изменения значений параметра.
6. Для выхода из меню нажмите кнопку **MENU** или **EXIT** на ПДУ или **MENU** на телевизоре.

Язык меню

С помощью кнопок ▲▼ на ПДУ или **CH+/CH-** на телевизоре выберите **Язык меню** и, последовательными нажатиями на кнопку **OK** на ПДУ, выберите язык меню, например, **Русский**.

Язык телетекста

С помощью кнопок ▲▼ на ПДУ или **CH+/CH-** на телевизоре выберите **Язык телетекста** и нажмите кнопку **OK** на ПДУ для входа в подменю.

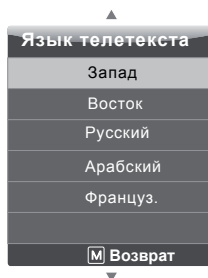

Синий экран

Последовательным нажатием кнопки **OK** на ПДУ включите (выключите) синий фон при отсутствии входного сигнала.

Показ меню

С помощью кнопок **▲▼** на ПДУ или **CH+/CH-** на телевизоре выберите **Показ меню** и нажмите кнопку **OK** на ПДУ для входа в подменю.

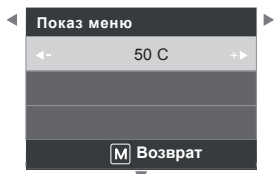

Кнопками **◀▶** на ПДУ или **VOL+/VOL-** на телевизоре выберите время нахождения системного меню на экране (**5 C - 60 C**).

Сброс настроек

Возвращение заводских настроек. Нажмите кнопку **OK** для старта. В открывшемся меню с помощью кнопок **◀▶** на ПДУ или **VOL+/VOL-** на телевизоре выберите **Да** или **Нет**.

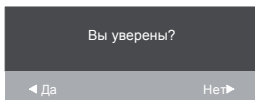
**Обновление ПО (USB)**

Вы можете обновить прошивку Вашего телевизора (в режиме **Медиа**).

Для выхода из меню нажмите кнопку **MENU** или **EXIT** на ПДУ или **MENU** на телевизоре.

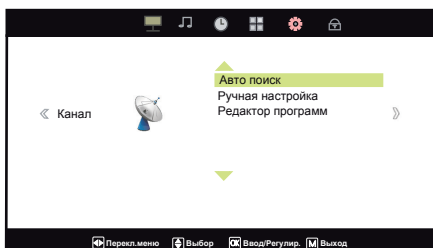
МЕНЮ КАНАЛ

1. Нажмите кнопку **MENU** на ПДУ или телевизоре для вывода на экран системного меню.
2. Кнопками навигации **◀▶** на ПДУ или **VOL+/VOL-** на телевизоре выберите меню **КАНАЛ**.

3. Используйте кнопки **▲▼** на ПДУ или **CH+/CH-** на телевизоре для выбора пунктов меню.

4. Нажмите кнопку **OK** на ПДУ для входа в подменю предустановленных режимов.

5. Используйте кнопки **◀▶** на ПДУ или **VOL+/VOL-** на телевизоре для изменения значений параметра.

6. Для выхода из меню нажмите кнопку **MENU** или **EXIT** на ПДУ или **MENU** на телевизоре.

Авто поиск

Кнопками **▲▼** на ПДУ или **CH+/CH-** на телевизоре выберите **Авто поиск** и нажмите кнопку **OK** на ПДУ для запуска процесса автоматической настройки.

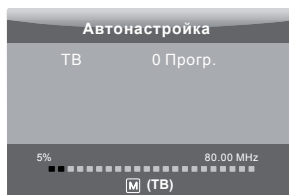

Программы будут сохранены в памяти телевизора после окончания процесса автоматической настройки.

Для выхода из настройки нажмите кнопку **MENU** на ПДУ или телевизоре, подтвердите выход кнопкой **◀ (Да)** или отмените выход кнопкой **▶ (Нет)** на ПДУ.

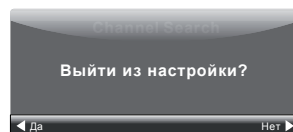
**Ручная настройка**

Кнопками **▲▼** на ПДУ или **CH+/CH-** на телевизоре выберите **Ручная настройка** и нажмите кнопку **OK** на ПДУ для входа в подменю.

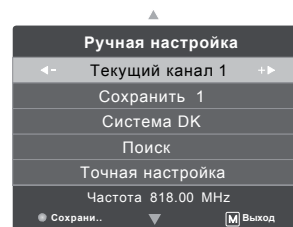

Текущий канал

С помощью кнопок ◀▶ на ПДУ или **VOL+/VOL-** на телевизоре Вы можете выбрать номер программы для настройки.

Сохранить

С помощью кнопок ◀▶ на ПДУ или **VOL+/VOL-** на телевизоре Вы можете выбрать номер программы для сохранения (**1-200**).

Система звука

С помощью кнопок ◀▶ на ПДУ или **VOL+/VOL-** на телевизоре Вы можете выбрать систему звука: **DK, BG, I**.

Поиск

Кнопками ▲▼ на ПДУ или **CH+/CH-** на телевизоре выберите **Поиск** и нажмите кнопку ◀ или кнопку ▶ на ПДУ для запуска процедуры сканирования.

Когда устойчивый сигнал найден, он будет автоматически занесен в память системы. Вы можете задать начальную частоту для поиска канала с помощью цифровых кнопок на ПДУ.

Точная настройка

Используйте кнопки навигации ◀▶ на ПДУ, кнопки **VOL+/VOL-** на телевизоре для более точной настройки на канал.

Редактор программ

Кнопками ▲▼ на ПДУ или **CH+/CH-** на телевизоре выберите **Редактор программ** и нажмите кнопку **OK** на ПДУ для входа в подменю.



Осуществляйте выбор программ кнопками ▲▼ на ПДУ или **CH+/CH-** на телевизоре. Нажмите кнопку **OK** на ПДУ для просмотра выбранной программы.

Удалить

Кнопками навигации ▼▲ на ПДУ или кнопками **CH+/CH-** на телевизоре выберите программу и нажмите кнопку **красного** цвета. Выбранная программа будет удалена.

Имя

Кнопками ▲▼ на ПДУ или **CH+/CH-** на телевизоре выберите программу, которую Вы хотите переименовать и нажмите кнопку **зеленого** цвета.

Нажимайте кнопки ◀▶ на ПДУ или **VOL+/VOL-** на телевизоре для изменения местоположения символа, кнопки ▲▼ на ПДУ или **CH+/CH-** на телевизоре для ввода символов имени выбранной программы.

Нажмите кнопку **OK** на ПДУ для записи и **MENU** для выхода в подменю.

Переместить

Кнопками ▲▼ на ПДУ или **CH+/CH-** на телевизоре выберите программу, которую Вы хотите переместить и нажмите кнопку **желтого** цвета. Кнопками ▲▼ на ПДУ или **CH+/CH-** на телевизоре переместите программу на нужное место. Нажмите кнопку **OK** на ПДУ, программа будет установлена.

Пропуск

Кнопками ▲▼ на ПДУ или **CH+/CH-** на телевизоре выберите программу и нажмите кнопку **синего** цвета. При этом около выбранной программы появится значок ⓪.

Программа, находящаяся в режиме пропуска не будет отображаться при переключении каналов по кольцу, однако по-прежнему может быть вызвана с помощью цифровых кнопок на ПДУ.

Повторное нажатие на кнопку **синего** цвета выключает опцию **Пропуск**, при этом значок ⓪ гаснет.

Любимые

Кнопками ▲▼ на ПДУ или **CH+/CH-** на телевизоре выберите программу, которую Вы хотите включить в список любимых и нажмите кнопку **FAV** на ПДУ. При этом около выбранной программы появится значок ♥.

Повторное нажатие на кнопку **FAV** на ПДУ убирает данную программу из списка любимых, при этом значок ♥ гаснет.

Для выхода из меню нажмите кнопку **MENU** или **EXIT** на ПДУ или **MENU** на телевизоре.

МЕНЮ БЛОКИРОВКА

1. Нажмите кнопку **MENU** на ПДУ или телевизоре для вывода на экран системного меню.
2. Кнопками навигации ◀▶ на ПДУ или **VOL+/VOL-** на телевизоре выберите меню **БЛОКИРОВКА**.



- Используйте кнопки ▲▼ на ПДУ или **CH+/CH-** на телевизоре для выбора пунктов меню.
- Нажмите кнопку **OK** на ПДУ для входа в подменю предустановленных режимов.
- Используйте кнопки ◀▶ на ПДУ или **VOL+/VOL-** на телевизоре для изменения значений параметра.
- Для выхода из меню нажмите кнопку **MENU** или **EXIT** на ПДУ или **MENU** на телевизоре.

Блокировка

Кнопками ▲▼ на ПДУ или **CH+/CH-** на телевизоре выберите **Блокировка** и нажмите кнопку **OK** на ПДУ. Введите пароль для входа в подменю

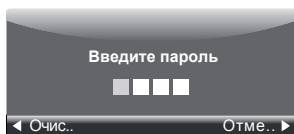

Универсальный пароль доступа по умолчанию - 0000.

Нажмите кнопку **OK** для включения (выключения) опции **Блокировка**.

Установка пароля

Кнопками ▲▼ на ПДУ или **CH+/CH-** на телевизоре выберите **Устан. пароля** и нажмите кнопку **OK** на ПДУ.

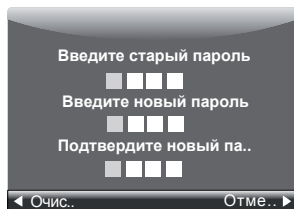

Блокировка источника

Кнопками ▲▼ на ПДУ или **CH+/CH-** на телевизоре выберите **Блокировка источника** и нажмите кнопку **OK** на ПДУ для входа в подменю.

Блокировка источника	
ТВ	Выкл.
AV1	Выкл.
AV2	Выкл.
YPbPr	Выкл.
VGA	Выкл.
HDMI 1	Выкл.
HDMI 2	Выкл.
Медиа	Выкл.

М Возврат

Кнопками ▲▼ на ПДУ или **CH+/CH-** на телевизоре выберите источник сигнала, который Вы хотите заблокировать (разблокировать) и нажмите кнопку **OK** на ПДУ для включения (выключения) опции.

Блокировка программ

Кнопками ▲▼ на ПДУ или **CH+/CH-** на телевизоре выберите **Блокировка прогр.** и нажмите кнопку **OK** на ПДУ для входа в подменю.

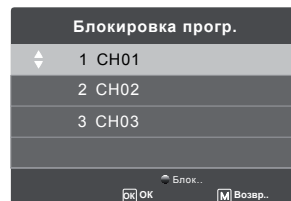

Кнопками ▲▼ на ПДУ или **CH+/CH-** на телевизоре выберите программу, которую Вы хотите заблокировать (разблокировать) и нажмите кнопку **зеленого цвета** на ПДУ для включения (выключения) опции.

Блокировка кнопок

Последовательным нажатием на кнопку **OK** на ПДУ для включите (выключите) блокировку кнопок на телевизоре.

Макс. громкость

Кнопками ◀▶ на ПДУ или **VOL+/VOL-** на телевизоре установите максимальную громкость звука.

Начал. громкость

Кнопками ◀▶ на ПДУ или **VOL+/VOL-** на телевизоре установите минимальную громкость звука.

Сброс установок

Нажатием на кнопку **OK** на ПДУ Вы можете вернуться к первоначальным настройкам.

ИСТОЧНИК СИГНАЛА VGA

Телевизор в режиме **VGA** (меню режимов AV). Меню **ИЗОБРАЖЕНИЕ** (недоступны настройки **Оттенки**, **Шумоподавление**), **ЗВУК**, **ВРЕМЯ**, **ПАРАМЕТРЫ**, **БЛОКИРОВКА** (кроме **Блокировки прогр.**) аналогичны меню, когда телевизор находится в режиме **ТВ**. Меню **КАНАЛ** недоступно.

Нажмите кнопку **SOURCE** на ПДУ или телевизоре для вывода на экран меню режимов AV. С помощью кнопок **▲▼** на ПДУ или **CH+/CH-** на телевизоре выберите режим **VGA** и нажмите кнопку **OK** на ПДУ для подтверждения.

Внимание!

Опция активна при подключении устройств с VGA-выходом.

1. Нажмите кнопку **MENU** на ПДУ или телевизоре для вывода на экран системного меню.
2. Кнопками навигации **◀▶** на ПДУ или **VOL+/VOL-** на телевизоре выберите меню **ИЗОБРАЖЕНИЕ**.

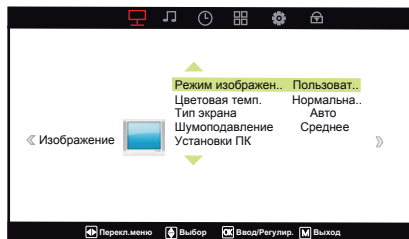

3. Используя кнопки **▲▼** на ПДУ или **CH+/CH-** на телевизоре, выберите **Установки ПК**.
4. Нажмите кнопку **OK** на ПДУ для входа в подменю.

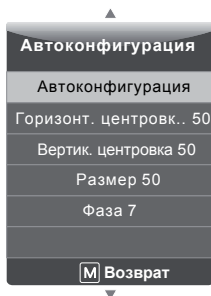

5. Используйте кнопки **▲▼** на ПДУ или **CH+/CH-** на телевизоре для выбора пунктов подменю.
6. Используйте кнопки **◀▶** на ПДУ или **VOL+/VOL-** на телевизоре для изменения значений параметра.
7. Для выхода из меню нажмите кнопку **MENU** на ПДУ или на телевизоре.

Автоконфигурация

Настройка в автоматическом режиме параметров изображения: центровки, строчной и кадровой разверток.

Горизонт. центровка

Отрегулируйте смещение изображения по горизонтали в режиме **VGA**.

Вертик. центровка

Отрегулируйте смещение изображения по вертикали в режиме **VGA**.

Размер

Произведите регулировку для получения устойчивого изображения в режиме **VGA**.

Фаза

Отрегулируйте фазу изображения в режиме **VGA**.

Для выхода из меню нажмите кнопку **MENU** или **EXIT** на ПДУ или **MENU** на телевизоре.

ИСТОЧНИК СИГНАЛА HDMI, YPBPR, AV

Телевизор в режиме **HDMI1**, **HDMI2**, **YPBPR**, **AV** (меню режимов AV).

Меню **ИЗОБРАЖЕНИЕ**, **ЗВУК**, **ВРЕМЯ**, **ПАРАМЕТРЫ** аналогичны меню, когда телевизор находится в режиме **ТВ**. Меню **КАНАЛ** недоступно.

ВСТРОЕННЫЙ МЕДИЯ-ПЛЕЕР ДОСТОИНСТВА

- ◆ В Вашем телевизоре реализована возможность прослушивания музыки, просмотра фотографий или видео с устройств с USB соединителем (например, цифровой фотоаппарат)
- ◆ Медиа-плеер поддерживает воспроизведение файлов следующих типов:

ИЗОБРАЖЕНИЯ	*.JPEG, *.BMP, *.PNG
МУЗЫКАЛЬНЫЕ ФАЙЛЫ	*.MP3 (32-320 kbps), *.WMA, *.AAC
ВИДЕО ФАЙЛЫ	*.AVI совместимые с DivX 4/5 (MPEG4) *.VOB и *.MPG (MPEG2) *.DAT и *.MPG (MPEG1) *.RM и *.RMVB *.MKV(только 720i и 720p)
ТЕКСТЫ	*.TXT (UNICODE 16) Ки-риллические шрифты не поддерживает. Существует много алгоритмов кодировки в формате TXT, поэтому могут возникать случаи несовместимости

- ◆ Для корректного отображения информации о воспроизводимом музыкальном файле на русском языке необходимо, чтобы метаданные файла (тэги) были сохранены в формате ID3v2.4 (кодировка UTF-8). Поменять формат и кодировку тэгов можно с помощью специальных программ (EasyTag, MP3tag и т.п.).
- ◆ Медиа-плеер поддерживает внешние жесткие диски (USB HDD) емкостью до 400 Гб.
- ◆ Поддерживаются файловые системы Hi Speed FS, FAT32, FAT16 (30 папок, 5000 файлов). Поддержка NTFS не гарантируется. Поддержка многофункционального карт-ридера не гарантируется.
- ◆ Меню на экране в сочетании с удобным полнофункциональным пультом дистанционного управления позволяет легко выбирать тип воспроизводимых файлов, записанных на флеш-накопителе, а также управлять их воспроизведением и осуществлять настройки Медиа-плеера.

Примечание: Не все USB-устройства могут быть совместимы с данным изделием, так как в настоящее время существует большое количество стандартов работы USB-устройств разных производителей. Рекомендуем подбирать USB-устройство в соответствии с техническими характеристиками Медиа-плеера данного изделия.

УПРАВЛЕНИЕ РАБОТОЙ МЕДИЯ-ПЛЕЕРА ОСНОВНЫЕ ФУНКЦИИ

1. Вставьте USB-устройство в соответствующий разъем на задней стенке телевизора.



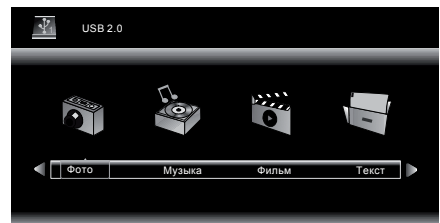

2. Для входа в меню Медиа-плеера нажмите кнопку **SOURCE** на ПДУ или на передней панели телевизора, выберите источник входного сигнала **Медиа** и нажмите кнопку **OK** (или ◀▶) на ПДУ.

Для возврата в режим просмотра телевизионных станций повторно нажмите на кнопку **SOURCE** на ПДУ или на передней панели телевизора, выберите источник сигнала **ТВ**, подтвердите свой выбор кнопкой **OK** (или ◀▶) на ПДУ.

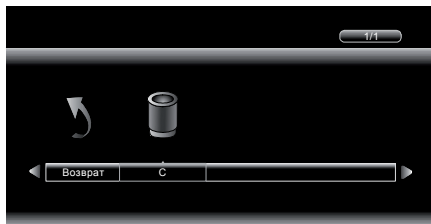

- Используйте кнопки ◀▶ на ПДУ для перемещения по меню.
- Используйте кнопку **OK** на ПДУ для входа в подменю: **ФОТО**, **МУЗЫКА**, **ФИЛЬМ** или **ТЕКСТ**.



- Выберите **C** и нажмите на кнопку **OK** на ПДУ для входа в следующее меню. Выберите **Возврат** и нажмите на кнопку **OK** на ПДУ для возврата в Главное меню **Медиа**.
- Используйте кнопки ◀▶ ▲▼ на ПДУ для перемещения по подменю.
 - Используйте кнопку **OK** на ПДУ для открытия папок.
 - Для создания списка воспроизведения (Play-list) отметьте выбранные файлы значком  с помощью кнопки **OK** на ПДУ.
 - Для возврата из режима воспроизведения в подменю нажмите кнопку ■ или **EXIT** на ПДУ.

НАЗНАЧЕНИЕ КНОПОК УПРАВЛЕНИЯ ПДУ

Кнопка ▶|| предназначена для начала воспроизведения или продолжения воспроизведения, если плеер находится в режиме ПАУЗА (временная остановка режима воспроизведения). При попытке воспроизведения файлов неподдерживаемых телевизором, на экране появляется следующее изображение.

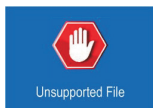

Для отмены нажмите кнопку **OK** на ПДУ.

Кнопки ◀◀, ▶▶ предназначены для включения ускоренного воспроизведения файлов в обратном/прямом направлении. Для перехода к нормальному режиму просмотра нажмите кнопку ▶||.

Кнопки ◀◀◀, ▶▶▶ предназначены для возврата к предыдущему файлу/перехода к следующему файлу.

Кнопка ■ предназначена для остановки воспроизведения и возврата в меню.

Кнопки ◀▶ при воспроизведении текстового файла предназначены для перелистывания страниц (вверх/вниз), кнопки ▲▼ предназначены для перемещения по строкам (вверх/вниз). При выборе подменю **ФОТО**, **МУЗЫКА** или **ФИЛЬМ** кнопки навигации ◀▶▲▼ предназначены для выбора папок и файлов.

Кнопка **CALL** предназначена для вызова на экран с экрана кнопок виртуального управления Медиа-плеером.

Удаление с экрана кнопок виртуального управления Медиа-плеером производится нажатием кнопки ▼ на ПДУ.

-  **Пауза** Нажмите для паузы (или воспроизведения при нахождении Медиа-плеера в режиме ПАУЗА)
-  **Назад** Нажмите для ускоренного воспроизведения в обратном направлении
-  **Вперед** Нажмите для ускоренного воспроизведения в прямом направлении
-  **Пред.** Нажмите для возврата к предыдущему файлу
-  **След.** Нажмите для перехода к следующему файлу
-  **Стоп** Нажмите для остановки воспроизведения
-  **Повтор** Нажмите последовательно для выбора одного из вариантов повтора воспроизведения (**Один**, **Все**, **Нет**)
-  **A-B** Нажмите кнопку **OK** на ПДУ для выбора **A** (**Уст. A**), повторно кнопку **OK** на ПДУ для выбора **B** (**Уст. B**) для просмотра фрагмента **A-B**. Для отмены нажмите еще раз кнопку **OK** на ПДУ, выберите **Выкл.**
-  **Список** Нажмите для вывода на экран списка воспроизведения
-  **Инфо** Нажмите для вывода на экран информации о воспроизводимом файле (разрешение, размер, программа, звуковая дорожка, субтитры)
-  **Без зв..** Нажмите для временного отключения звука (для меню **МУЗЫКА**)



Нажмите для замедленного воспроизведения в прямом направлении



Нажмите для пошагового воспроизведения в прямом направлении



Нажмите для выбора перехода по времени



Нажмите для увеличения размера изображения (для меню **ФОТО**)



Нажмите для уменьшения размера изображения (для меню **ФОТО**)



Нажмите для выбора размера изображения (4 : 3 или 16 : 9)



Нажмите для активации опции РАКУРС (для меню **ФОТО**)



Данная опция недоступна



Нажмите для вращения изображения против часовой стрелке (для меню **ФОТО**)



Нажмите для вращения изображения по часовой стрелке (для меню **ФОТО**)

Кнопка **EXIT** предназначена для возврата в экранное меню, либо удаления кнопок виртуального управления Медиа-плеером с экрана.

МЕНЮ ФОТО

1. Кнопками ◀▶ на ПДУ выберите **ФОТО** и нажмите кнопку **OK** на ПДУ для входа в режим просмотра изображений.

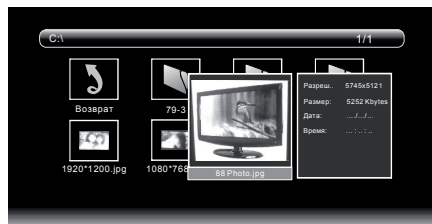

2. Кнопками ◀▶ ▲▼ на ПДУ выберите файл или папку для просмотра. При этом в центре экрана появится их уменьшенное изображение.

3. Для вывода полноэкранного изображения нажмите кнопку ▶II на ПДУ.

4. После начала воспроизведения файла нажмите кнопку **CALL** или **OK** на ПДУ для вывода на экран кнопок виртуального управления Медиа-плеером. Кнопками ◀▶ на ПДУ выберите необходимый режим для просмотра и нажмите кнопку **OK** на ПДУ для активации.

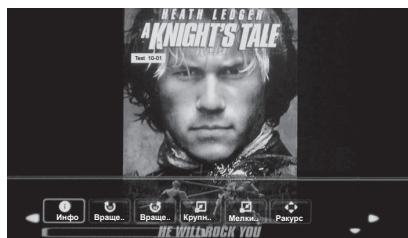

Для выхода или перехода в другой режим нажмите кнопку ■ или **EXIT** на ПДУ.

МЕНЮ МУЗЫКА

1. Кнопками ◀▶ на ПДУ выберите **МУЗЫКА** и нажмите кнопку **OK** на ПДУ для входа в режим воспроизведения аудиофайлов.

2. Кнопками ◀▶ ▲▼ на ПДУ выберите файл или папку для прослушивания.

3. Для начала воспроизведения аудиофайла нажмите кнопку ▶II на ПДУ.

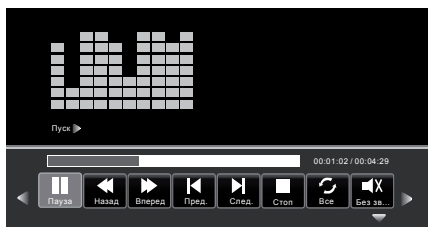

4. После начала воспроизведения файла нажмите кнопку **CALL** или **OK** на ПДУ для вывода на экран кнопок виртуального управления Медиа-плеером. Кнопками ◀▶ на ПДУ выбирайте необходимый режим для прослушивания. Нажмите кнопку **OK** на ПДУ для активации.

Для выхода или перехода в другой режим нажмите кнопку ■ или **EXIT** на ПДУ.

МЕНЮ ФИЛЬМ

1. Кнопками ◀▶ на ПДУ выберите **ФИЛЬМ** и нажмите кнопку **OK** на ПДУ для входа в режим просмотра видеофайлов.



2. Кнопками ◀▶ ▲▼ на ПДУ выберите файл или папку для просмотра видеофайлов. При этом в центре экрана появится их уменьшенное изображение.

3. Для начала полноэкранного воспроизведения видеофайла нажмите кнопку ▶II на ПДУ.



4. После начала воспроизведения файла нажмите кнопку **CALL** или **OK** на ПДУ для вывода на экран кнопок виртуального управления Медиа-плеером. Кнопками ◀▶ на ПДУ выбирайте необходимый режим для просмотра. Нажмите кнопку **OK** на ПДУ для активации.

Для выхода или перехода в другой режим нажмите кнопку ■ или **EXIT** на ПДУ.

МЕНЮ ТЕКСТ

1. Кнопками ◀▶ на ПДУ выберите **ТЕКСТ** и нажмите кнопку **OK** на ПДУ для входа в режим чтения текстовых файлов.

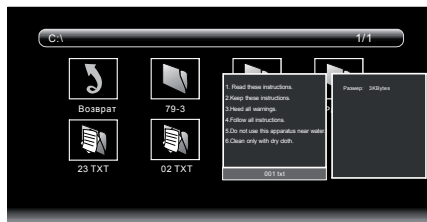

2. Кнопками ◀▶ ▲▼ на ПДУ выберите файл или папку для просмотра текстовых файлов. При этом в центре экрана появится их уменьшенное изображение.

3. Для начала полноэкранного чтения файла нажмите кнопку ▶II на ПДУ.

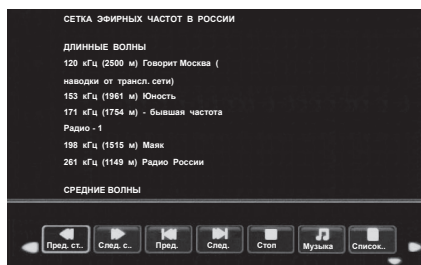

4. После начала воспроизведения файла нажмите кнопку **CALL** или **OK** на ПДУ для вывода на экран кнопок виртуального управления Медиа-плеером. Кнопками ◀▶ на ПДУ выбирайте необходимый режим для чтения. Нажмите кнопку **OK** на ПДУ для активации.

Для выхода или перехода в другой режим нажмите кнопку ■ или **EXIT** на ПДУ.

ТЕЛТЕКСТ

Телетекст - это бесплатная служба многих ТВ-станций, которая дает возможность получить дополнительную текстовую или графическую информацию при помощи обычного телевизионного сигнала. К ней относятся: новости, программы передач, курсы валют, спорт, погода, кино, театральные афиши, предложения туристических компаний, разная справочная и развлекательная информация с обновлением в режиме реального времени.

Ваш телевизор имеет встроенный декодер телетекста, позволяющий просматривать эту информацию.

Телетекст выводится на экран страницами. Страницы могут иметь номера от 100 до 999. Содержание телетекста приводится на странице 100, которая называется индексной.

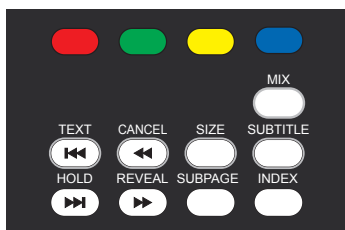

Включение/выключение телетекста

Нажмите **TEXT** на ПДУ. При этом телевизионное изображение исчезнет и появится страница, которую Вы смотрели последней. Чтобы вернуться в режим просмотра телевизионных программ нажмите повторно кнопку **TEXT**.

Цветные кнопки

При приеме телетекста в нижней части страницы расположены 4 цветных заголовка: красный, зеленый, желтый и голубой. Доступ к информации по одному из них может быть получен непосредственно при нажатии соответствующей цветной кнопки на ПДУ.

Включение/выключение субтитров

Чтобы включить субтитры, нажмите кнопку **SUBTITLE**.

Нажмите повторно, чтобы выключить субтитры.

Отключение страницы телетекста

Нажмите **CANCEL** на ПДУ для отключения страницы телетекста.

Выбор страниц

Цифровыми кнопками введите номер интересующей страницы. Используйте цветные кнопки для выбора страниц или тематических разделов, которые индицируются в строке статуса соответствующими цветами.

Страница с индексом

Кнопка **INDEX** вызова главной страницы, обычно под номером 100, на которой расположено оглавление.

Удержание страницы

Под одним номером страницы могут содержаться несколько подстраниц, которые показываются по очереди с интервалом, предусмотренным телестанцией. Номера подстраниц показываются ниже страницы.

Пример: 3/6 - на экране третья страница из шести страниц. Если Вы хотите посмотреть одну из подстраниц подольше, нажмите кнопку **HOLD**. Подстраницы начнут снова меняться, если Вы нажмете кнопку **HOLD** повторно.

Непосредственный вызов одной из подстраниц

После нажатия кнопки **SUBPAGE** в нижнем краю экрана появится, например P101/... Кнопками **0...9** задайте номер подстраницы, которую Вы хотите вызвать. Нужная подстраница будет найдена и показана. Чтобы ее покинуть повторно нажмите **SUBPAGE**.

Отображение скрытой информации

Чтобы показать скрытый ответ, например, решение загадок, викторин, нажмите кнопку **REVEAL**.

Нажмите повторно, чтобы вновь спрятать скрытые слова.

Изменение размеров страницы

Последовательное нажатие на кнопку **SIZE** вызывает увеличение высоты букв в два раза вначале на верхней половине экрана, затем на нижней половине. Новое нажатие кнопки **SIZE** возвращает страницу телетекста к нормальному виду (без увеличения размеров букв).

Микс-режим

При первом нажатии на кнопку **MIX** вызывается режим телетекста; при повторном нажатии - режим телетекста с режимом изображения; при третьем нажатии происходит выключение режима телетекста.

ОСНОВНЫЕ ТЕХНИЧЕСКИЕ ХАРАКТЕРИСТИКИ

Модель		LEA-32M12M, LEA-32M12W, LEA-32M12G
Основные характеристики	Диагональ	31,5" (80 см)
	Тип матрицы	LED LCD
	Макс. разрешение	1366 x 768
Прием сигнала		PAL, SECAM, B/G, D/K, I (NTSC по AV входу) NICAM стерео Телетекст 1000 страниц Стереозвук по AV
Изображение	Контрастность	500:1
	Яркость	350 кд/м2
	Время отклика пикселя	8 мс
Функции		200 Программ/Автопоиск Таймер сна Меню на рус./англ. языках Высокочувствительный ТВ-тюнер Прием каналов кабельного телевидения Блокировка от детей Выбор любимых каналов
Поддержка интерфейса VGA (D-sub 15)		640x480, 60Гц; 800x600, 60Гц; 1024x768, 60Гц
Поддержка интерфейса HDMI		480i/480p/576i/576p/720p/1080i
Встроенный Медиа-плеер	Типы воспроизводимых форматов	JPEG, BMP, PNG, MP3, WMA, AAC, AVI (DivX 4/5), MPEG1, MPEG2, DAT, VOB, RM, RMVB, MKV (только 720i и 720p), TXT (UNICODE 16)
	USB 2.0	
Видео входы	VGA, YPbPr, 2 x VIDEO, 2 x HDMI	
Аудио входы	VGA AUDIO 2 x Стерео аудиовход	
Видео выход	VIDEO (TV/AV OUT)	
Аудио выход	R/L (TV/AV OUT)	
Источник питания		~100 - 240 В, 50/60 Гц
Потребляемая мощность, не более		70 Вт
Удельная мощность рабочего режима		
Потребляемая мощность изделием в режиме ожидания, не более		0,7 Вт
Потребляемая мощность изделием в выключенном режиме		
Номинальная звуковая мощность		2 динамика x 6 Вт
Масса (Нетто / Брутто)		10,5 / 13,0 кг

Все иллюстрации, приведенные в данном руководстве, являются схематическими изображениями объектов и могут отличаться от их реального внешнего вида.

Приведенные в таблице технические характеристики являются справочными и не могут служить основанием для предъявления претензий.

Продукция торговой марки AKAI постоянно совершенствуется. По этой причине технические характеристики могут быть изменены без предварительного уведомления.

ВОЗМОЖНЫЕ ПРОБЛЕМЫ

При нарушениях в работе телевизора перед вызовом специалиста сервисной службы рекомендуем определить признаки неисправности и сделать некоторые простые проверки:

Проблема	Устранение
Не включается	Проверьте правильность подключения к сети переменного тока. Отключите кабель электропитания телевизора от сети и через 1-2 минут подключите вновь.
Нет приема	Проверьте правильность подключения и исправность антенны. Настройтесь на другой канал. Проверьте правильность регулировок телевизора.
Нет звука	Проверьте правильность регулировки звука. Проверьте, что звук не выключен (кнопкой MUTE) . Проверьте правильность выбора системы звука. Проверьте правильность выбора установок в меню «Звук»
Нарушение цветности	Проверьте правильность выбора системы цвета. Проверьте правильность выбора установок меню «Изображение» . Слабый телевизионный сигнал. Перестройтесь на другой канал.
ПДУ не работает	Замените элементы питания. Направьте ПДУ на сенсор телевизора. Максимальное расстояние от ПДУ до телевизора должно быть не более 5 метров.
Изображение в режиме VGA мигает или на изображении появляются полосы	Неправильно выбраны установки компьютера. В безопасном режиме загрузки компьютера выберите параметры монитора.
На экране наблюдаются отдельные точки	В телевизоре используются жидкокристаллическая матрица высокой четкости. Из-за технологии изготовления матриц возможно появление отдельных темных или цветных точек на изображении, не ухудшающих качество. Все матрицы проверены и соответствуют требованиям стандартов.

СРОК СЛУЖБЫ

Срок службы телевизора – 5 лет.

По истечении срока службы завод-изготовитель не несет ответственности за безопасную эксплуатацию телевизора. Рекомендуем Вам один раз в год вызывать специалиста сервисной службы для профилактического осмотра Вашего телевизора с целью выявления дефектов, влияющих на электро и пожаробезопасность и проведения регламентных работ.

ГАРАНТИЙНЫЕ ОБЯЗАТЕЛЬСТВА

Гарантийное обслуживание телевизора осуществляется в течение одного года с момента продажи через розничную торговую сеть.

Техническое обслуживание и ремонт телевизора в течение гарантийного срока эксплуатации осуществляет сервисная служба, адрес и телефон которой Вы можете узнать у дилера.

ДОПОЛНИТЕЛЬНЫЕ УСЛОВИЯ ГАРАНТИИ

Гарантийную пломбу на телевизоре не срывать.

При повреждении потребителем гарантийной пломбы изготовитель освобождается от выполнения обязательств по гарантийному и сервисному обслуживанию телевизора.

ИНФОРМАЦИЯ ОБ ИЗГОТОВИТЕЛЕ

ИНФОРМАЦИЯ О СЕРТИФИКАЦИИ ИЗДЕЛИЯ

Жидкокристаллический цветной телевизор «AKAI» изготовлен по техническим условиям и соответствует требованиям Р МЭК 60065-2009, ГОСТ 18198-89 (табл. 1, поз.2), ГОСТ 22505-97; ГОСТ Р 51515-99, ГОСТ Р 51317.3.2-2006 (раздел 6,7), ГОСТ Р 51317.3.3-2008, что подтверждено сертификатом соответствия Ростест.



AKAI

Произведено по лицензии ООО «АКАЙ ЭЛЕКТРИК»

Сделано в России