

# Проектор Acer

Серия X1161P/X1161PA/X110P/  
H110P/X1161N/X1261P

Руководство пользователя

Авторское право © 2010. Acer Incorporated.  
Все права защищены.

Руководство пользователя проектора Acer серии X1161P/X1161PA/X110P/H110P/X1161N/  
X1261P

Дата первого издания: 10/2010

В изложенные в настоящей публикации сведения могут периодически вноситься поправки без обязательств по уведомлению кого-либо о таких исправлениях или изменениях. Эти изменения будут вставлены в новые редакции данного руководства или в дополнительные документы и публикации. Компания Acer Incorporated не делает никаких утверждений и не дает никаких гарантий, ни выраженных в явной форме, ни подразумеваемых, относительно содержания настоящей публикации и, в частности, заявляет об отказе от подразумеваемых гарантий пригодности данного продукта для продажи или использования в конкретных целях.

Запишите номер модели, ее серийный номер, а также дату и место покупки в соответствующих строчках внизу на свободном месте. Серийный номер и номер модели вашего компьютера обозначены на этикетке на его корпусе. В переписке по поводу вашего компьютера следует обязательно указывать его серийный номер, номер модели, дату и место покупки.

Никакая часть настоящей публикации не может быть воспроизведена, сохранена в системах

Проектор Acer серии X1161P/X1161PA/X110P/H110P/X1161N/X1261P

Номер модели: \_\_\_\_\_

Серийный номер: \_\_\_\_\_

Дата покупки: \_\_\_\_\_

Место покупки: \_\_\_\_\_

Acer и логотип Acer являются зарегистрированными товарными знаками корпорации Acer. Названия продуктов и товарные знаки других компаний используются здесь только с целью идентификации и принадлежат соответствующим компаниям.

# Информация, касающаяся безопасности и удобства использования

Внимательно прочитайте настоящие инструкции. Сохраните настоящий документ для использования в будущем. Следуйте всем предупреждениям и указаниям, имеющимся на данном изделии.

## Выключение изделия перед очисткой

Отключите данное изделие от электрической розетки перед очисткой. Не используйте жидкие очистители и аэрозоли. Для очистки используйте влажную ткань.

## Меры предосторожности при отключении питания

Соблюдайте приведенные ниже рекомендации при подсоединении и отсоединении питания от внешнего блока питания.

- Установите блок питания перед подключением кабеля питания к электрической розетке.
- Перед извлечением блока питания из проектора отсоедините кабель питания.
- Если система оснащена несколькими источниками питания, отключите питание системы, отсоединив все кабели питания от электросети.

## Меры предосторожности, касающиеся доступности

Убедитесь, что сетевая розетка, к которой подключен кабель питания, легко доступна и расположена максимально близко к оператору оборудования. Чтобы отключить питание оборудования, отсоедините кабель питания от электрической розетки.



### Предупреждения.

- Не используйте данное изделие вблизи воды.
- Не допускается установка изделия на неустойчивую тележку, стойку или стол. Падение изделия может привести к его серьезному повреждению.
- Щели и отверстия предназначены для вентиляции прибора с целью обеспечения надежной эксплуатации и предотвращения перегрева. Запрещается блокировать или перекрывать эти отверстия. Не блокируйте отверстия, располагая устройство на кровати, диване, ковре или других подобных поверхностях.

Данное устройство нельзя располагать рядом с радиатором или нагревателем или над ними. Не устанавливайте прибор в закрытом пространстве без обеспечения должной вентиляции.

- Не допускайте попадания каких-либо предметов внутрь прибора через щели в корпусе, т.к. они могут попасть на детали, находящиеся под напряжением, что может привести к возгоранию или поражению

электрическим током. Не допускайте проливания жидкости на прибор или попадания жидкости в прибор.

- Чтобы избежать повреждения внутренних компонентов и предотвратить утечку батареи, не размещайте прибор на вибрирующих поверхностях.
- Не рекомендуется использовать прибор во время занятий спортом, тренировок или в других условиях, когда возможна вибрация, так как это может вызвать непредвиденное короткое замыкание или повреждение вращающихся деталей и лампы.

## Использование электропитания

- Это изделие необходимо эксплуатировать при напряжении питания, указанном на этикетке. Если характеристики электросети неизвестны, проконсультируйтесь с продавцом или местной компанией-поставщиком электроэнергии.
- Не допускайте, чтобы на кабеле питания находились посторонние предметы. Расположите прибор так, чтобы люди не могли наступить на кабель.
- При использовании удлинителя с этим прибором убедитесь, что общий номинальный ток подключенного оборудования не превышает номинального тока удлинителя. Кроме этого, убедитесь, что общий номинальный ток всех устройств, подключенных к сетевой розетке, не превышает номинала предохранителя.
- Не перегружайте электрическую розетку, удлинитель или разветвитель, подключая слишком много устройств. Общая нагрузка системы не должна превышать 80% от номинала цепи. При использовании удлинителей нагрузка не должна превышать 80% входного номинального тока удлинителя.
- Сетевой блок питания данного прибора оборудован трехпроводной вилкой с заземлением. Вилка может быть вставлена только в сетевую розетку с заземлением. Убедитесь, что электрическая розетка должным образом заземлена перед подключением к ней вилки сетевого блока питания. Не вставляйте вилку в незаземленную электрическую розетку. Для получения более подробной информации обратитесь к электрику.



.....

**Внимание! Контакт заземления является одним из элементов обеспечения безопасности. Использование не заземленной должным образом розетки может привести к поражению электрическим током.**



.....

**Примечание. Кроме этого, контакт заземления обеспечивает хорошую защиту от непредсказуемых шумов, производимых другими находящимися рядом электрическими устройствами, которые могут повлиять на работу данного изделия.**

- Используйте данное устройство только с входящим в комплект поставки набором кабелей. При необходимости заменить комплект кабелей питания убедитесь, что новый кабель соответствует следующим требованиям: отделяемый, имеет сертификацию UL или CSA, одобрен VDE, максимальная длина – 4,6 м (15 футов).

## Обслуживание изделия

Не пытайтесь самостоятельно ремонтировать прибор, так как при открытии или удалении крышки можно подвергнуться воздействию высокого напряжения или другим рискам. Любое сервисное обслуживание устройства должны выполнять только квалифицированные специалисты сервисной службы.

Отключите устройство от электросети и обратитесь к квалифицированному специалисту по ремонту в следующих случаях:

- кабель питания или вилка повреждены, порезаны или изношены;
- в прибор попала жидкость;
- устройство было подвержено воздействию дождя или влаги;
- падение устройства или повреждение его корпуса;
- в работе устройства наблюдаются очевидные нарушения, свидетельствующие о необходимости технического обслуживания;
- устройство не работает надлежащим образом после соблюдения всех указаний по эксплуатации.



Примечание. Производите регулировку только тех настроек, которые описаны в инструкциях по эксплуатации, так как неправильная регулировка других параметров может привести к повреждению и необходимости вмешательства квалифицированного специалиста для восстановления нормального состояния устройства.



Внимание! В целях безопасности не используйте несовместимые детали при замене или добавлении компонентов. Для получения информации о возможных вариантах обратитесь к продавцу.

Данное устройство и его модификации могут содержать мелкие детали. Храните их в недоступном для маленьких детей месте.

## Дополнительная информация о безопасности

- Запрещается смотреть в объектив при включенной лампе. Это может привести к повреждению органов зрения.
- Сначала включайте проектор, а затем источник сигнала.
- Не располагайте устройство в условиях, перечисленных ниже.
  - Плохо вентилируемое или ограниченное пространство. Необходимо обеспечить зазор от стены не менее 50 см и свободный поток воздуха вокруг проектора.
  - Места, в которых существует возможность воздействия высоких температур, например, в автомобиле с закрытыми окнами.
  - Места с повышенной влажностью, запыленностью или задымленностью, так как это может вызвать загрязнение оптических компонентов, сокращение срока службы прибора и ухудшение изображения.
  - Места рядом с пожарной сигнализацией.
  - Места с температурой окружающей среды выше 40 °C (104 °F).
  - Места, находящиеся выше 3000 м над уровнем моря.
- При возникновении неполадок немедленно отключите проектор от сети. Нельзя использовать прибор, если из него идет дым, оно издает странные

звуки или запахи. Это может привести к возгоранию или поражению электрическим током. В этом случае немедленно отключите прибор от сети и свяжитесь с продавцом прибора.

- Прекратите эксплуатацию прибора, если он упал или был поврежден. Свяжитесь с продавцом для проверки прибора.
- Не направляйте объектив проектора на солнце. Это может привести к возгоранию.
- При выключении проектора убедитесь в том, что перед отключением питания был завершен цикл охлаждения.
- Не выключайте часто основное питание внезапно и не отключайте проектор от сети во время его работы. Оптимальным способом выключения является ожидание выключения вентилятора перед отключением питания.
- Не прикасайтесь к вентиляционной решетке и нижней панели, так как они могут быть горячими.
- При наличии воздушного фильтра регулярно его очищайте. При загрязнении или запылении фильтра или вентиляционных отверстий температура внутри устройства может подняться, что может привести к повреждению устройства.
- Не заглядывайте в вентиляционную решетку во время работы проектора. Это может привести к повреждению органов зрения.
- Всегда открывайте затвор или снимайте крышку объектива при включении проектора.
- Во время работы проектора не блокируйте его объектив какими-либо предметами, так как это может вызвать нагрев, деформацию или возгорание этих предметов. Для временного отключения лампы нажмите на пульте дистанционного управления кнопку **HIDE**.
- При работе лампа сильно нагревается. Перед заменой лампы дайте проектору остыть в течение приблизительно 45 минут.
- Не используйте лампу по истечении ее номинального срока службы. В некоторых случаях это может привести к поломке.
- Производите замену лампы или других электронных компонентов, только если проектор отключен от сети.
- Данный прибор самостоятельно определяет срок службы лампы. При отображении предупреждающего сообщения обязательно замените лампу.
- При замене лампы необходимо дать устройству остыть, а затем выполнить все инструкции по замене лампы.
- После замены модуля лампы необходимо обнулить функцию «Сбр. вр. раб.лам.» (Сброс времени работы лампы) в экранном меню «Управление».
- Не пытайтесь разобрать проектор. Внутри имеется опасное высокое напряжение, которое может привести к травме. Единственная деталь, обслуживаемая пользователем, – это лампа, которая имеет свою собственную съемную крышку. Обслуживание должен выполнять только квалифицированный специалист.
- Не устанавливайте проектор вертикально. Это может вызвать его опрокидывание, что в свою очередь может привести к поломке или травме.
- Данный прибор позволяет отображать перевернутые изображения при

монтаже на потолке. Для установки проектора на потолке используйте только фирменный комплект для монтажа Acer, после чего проверьте надежность крепления.

## Меры предосторожности, связанные со слухом

Для защиты органов слуха соблюдайте следующие рекомендации.

- Увеличивайте громкость постепенно до нужного уровня.
- Не увеличивайте уровень громкости, если уши уже к нему привыкли.
- Не слушайте музыку на большой громкости в течение длительного периода времени.
- Не увеличивайте громкость, чтобы заглушить окружающий шум.
- Уменьшите громкость, если вы не слышите находящихся рядом людей.

## Указания по утилизации

Запрещается утилизировать данный электронный прибор с бытовым мусором. С целью сведения к минимуму загрязнения и обеспечения максимальной защиты окружающей среды устройство подлежит переработке. Для получения дополнительной информации о правилах, установленных Директивой по отходам электрического и электронного оборудования (WEEE), посетите веб-сайт по адресу:

<http://www.acer-group.com/public/Sustainability/sustainability01.htm>



## Рекомендации относительно ртути

Для проекторов или электронных изделий, содержащих ЖК-/ЭЛТ-монитор или дисплей.



«Лампа содержит (одна или несколько) ртути – утилизировать надлежащим образом».

Лампа (лампы) внутри данного прибора содержат ртуть и должны перерабатываться или утилизироваться согласно местному, государственному или федеральному законодательству. Дополнительную информацию см. на веб-сайте альянса компаний электронной промышленности по адресу . Информацию по утилизации ламп см. по адресу [www.lamprecycle.org](http://www.lamprecycle.org)

# Основные сведения

## Примечания по использованию

Следуйте приведенным ниже инструкциям.

- Выключите проектор перед очисткой.
- Для очистки корпуса дисплея используйте мягкую ткань, смоченную слабым моющим средством.
- Если проектор не будет использоваться в течение длительного времени, отсоединяйте кабель питания от электрической розетки.

Запрещается:

- Закрывать вентиляционные щели и отверстия устройства.
- Использовать для очистки устройства абразивные чистящие средства, парафины или растворители.
- Эксплуатировать устройство в следующих условиях:
  - при очень высокой или низкой температуре и высокой влажности;
  - в местах с повышенным содержанием пыли или грязи;
  - вблизи каких-либо устройств, генерирующих сильное магнитное поле;
  - под прямыми солнечными лучами.

## Меры предосторожности

Чтобы максимально продлить срок службы устройства, соблюдайте все предупреждения, меры предосторожности и процедуры технического обслуживания согласно рекомендациям в настоящем руководстве пользователя.



### Внимание:

- Запрещается смотреть в объектив при включенной лампе. Это может привести к повреждению органов зрения.
- Для снижения риска возгорания или поражения электрическим током не подвергайте данный прибор воздействию дождя или влаги.
- Не открывайте и не разбирайте прибор, так как это может вызвать поражение электрическим током.
- При замене лампы необходимо дать прибору остыть, а затем выполнить все инструкции по замене лампы.
- Данный прибор самостоятельно определяет срок службы лампы. При отображении предупреждающего сообщения обязательно замените лампу.
- После замены модуля лампы необходимо сбросить функцию «Сбр. вр. раб.лам.» (Сброс времени работы лампы) в меню «Управление».
- При выключении проектора убедитесь в том, что перед отключением питания был завершен цикл охлаждения.
- Сначала включайте проектор, затем – источники сигнала.
- Не надевайте крышку объектива при работающем проекторе.
- Когда срок службы лампы истечет, она может перегореть и издать громкий хлопающий звук. Если это произойдет, проектор не включится, пока не будет заменен блок лампы. Чтобы заменить лампу, следуйте процедурам, приведенным в разделе «Замена лампы».



Информация, касающаяся безопасности и удобства использования	iii
Основные сведения	viii
Примечания по использованию	viii
Меры предосторожности	viii
Введение	1
Особенности прибора	1
Комплектация	2
Краткое описание проектора	3
Внешний вид проектора	3
Внешний вид пульта ДУ и панели управления	5
Подготовка к эксплуатации	7
Подключение проектора	7
Включение и выключение проектора	8
Включение проектора	8
Выключение проектора	9
Настройка проецируемого изображения	10
Настройка высоты проецируемого изображения	10
Оптимизация размера изображения и расстояния до него	11
Достижение необходимого размера изображения посредством регулировки расстояния и масштаба	13
Органы управления	15
Меню установки	15
Технология Acer Empowering	16
Экранные меню	17
Цвет	18
Образ	19
Настр.	22
Управление	24
Аудио	24
Таймера	25
Язык	25

# Содержание

Приложения	26
Устранение неполадок	26
Список определений предупреждений и показаний индикаторов	30
Замена и очистка воздушных фильтров	31
Замена лампы	32
Установка на потолке	33
Технические характеристики	36
Совместимые режимы	38
Правила и замечания, касающиеся безопасности	40

# Введение

## Особенности прибора

Данный прибор представляет собой проектор на одном чипе DLP®. Ниже перечислены его основные отличительные черты.

- Технология DLP®
- Серия X1161P/X1161PA/X110P/H110P/X1161N: истинное разрешение SVGA 800 x 600  
Серия X1261P: истинное разрешение XGA 1024 x 768  
Поддержка соотношения сторон 4:3 и 16:9
- Проецирование контента в формате 3D с использованием технологии DLP Link
- Технология Acer ColorBoost обеспечивает естественную, реалистичную цветопередачу изображений
- Технология Acer Spectra Boost увеличивает цветовой диапазон на 30%, обеспечивая неповторимую передачу цветовой гаммы.
- Технология Acer Color Safe обеспечивает правильную передачу цвета.
- Высокие яркость и коэффициент контрастности
- Различные режимы отображения (Яркий, Презентация, Стандарт, Видео, Изображение, Игра, Обучение, Польз.) для оптимальной работы в любой ситуации
- Совместимость с NTSC, PAL, SECAM и HDTV (720p, 1080i, 1080p)
- Благодаря низкому энергопотреблению и экономному режиму (ECO) продлевается срок службы лампы
- Технология Acer EcoProjector обеспечивает интеллектуальный подход к управлению питанием, а также повышение физической эффективности
- Кнопка Empowering посредством технологии Acer Empowering Technology предоставляет утилиты (Acer eView, eTimer, ePower Management) для простой настройки параметров
- Усовершенствованная цифровая коррекция трапецеидального искажения оптимизирует отображение
- Интеллектуальная технология поиска обеспечивает быстрый поиск нужного источника сигнала.
- Экранное меню (OSD) на нескольких языках
- Объектив проектора с функцией ручной фокусировки и возможностью увеличения до 1,1X
- Функции 2-кратного цифрового увеличения и панорамирования
- Совместимость с ОС Microsoft® Windows® 2000, XP и Vista®, Windows® 7, Macintosh®

## Комплектация

Данный проектор поставляется в комплекте со всеми указанными ниже компонентами. Проверьте наличие всех компонентов, входящих в комплект поставки прибора. Немедленно обратитесь к продавцу прибора в случае отсутствия какого-либо из компонентов.

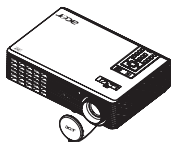

Проектор с крышкой  
объектива

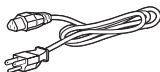

Кабель питания



Кабель VGA



Кабель композитного  
видеосигнала  
(Серия X1161P/X1261P)



Батарея



Карта безопасности



Руководство пользователя



Пульт дистанционного  
управления

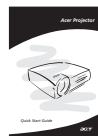

Краткое руководство



Футляр  
(дополнительно)

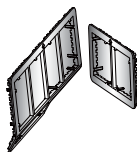

Фильтры пыли  
(дополнительно)

## Краткое описание проектора

### Внешний вид проектора

Передняя, верхняя панель

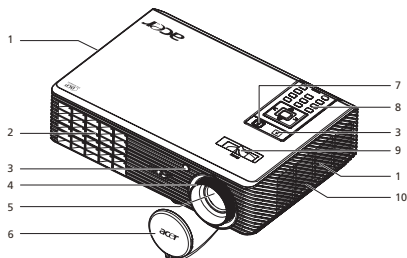

#	Описание	#	Описание
1	Вентиляция (впуск)	6	Крышка объектива
2	Вентиляция (выпуск)	7	Кнопка питания
3	Приемник дистанционного управления	8	Пульт дистанционного управления
4	Кольцо фокусировки	9	Рычаг трансфокатора
5	Вариообъектив	10	Раструб

Задняя панель

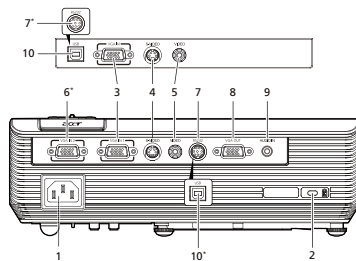

#	Описание	#	Описание
<b>Модель X1161N:</b>		<b>Модель X1261P:</b>	
1	Гнездо питания	1	Гнездо питания
2	Гнездо замка Kensington™	2	Гнездо замка Kensington™
3	Входной разъем аналогового сигнала ПК (VGA In 1 или VGA In)	3	Входной разъем аналогового сигнала ПК/HDTV/компонентного видеосигнала (VGA IN 1 или VGA IN)
10		USB-разъем	
<b>Только для моделей X1161P/X1161PA/X110P/H110P:</b>		5	Разъем входа композитного видеосигнала
1	Гнездо питания	6*	Входной разъем аналогового сигнала ПК, HDTV, компонентного видеосигнала (VGA IN 2)
2	Гнездо замка Kensington™	7	Разъем RS232
3	Входной разъем аналогового сигнала ПК/HDTV/компонентного видеосигнала	8	Выходной разъем для сквозного подключения монитора (VGA-Out)
4	Разъем входа S-Video	9	Разъем аудиовхода
5	Разъем входа композитного видеосигнала	10*	USB-разъем
7*	Разъем RS232		
10	USB-разъем		



Примечание. «\*» Дополнительно.

## Внешний вид пульта ДУ и панели управления

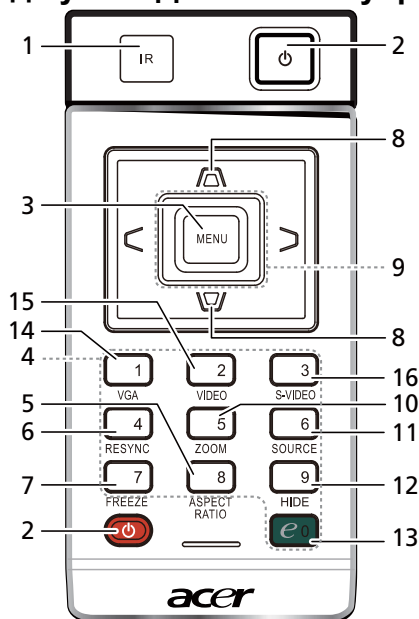

#	Значок	Функция	Описание
1		Приемник дистанционного управления	Receives signals from remote control.
2		ПИТАНИЕ	См. раздел «Включение и выключение проектора».
3		МЕНЮ	<ul style="list-style-type: none"> <li>Нажмите «МЕНЮ» для вызова экранного меню (OSD), возврата к предыдущему шагу операции с экранным меню или выхода из экранного меню.</li> <li>Подтверждение выбора пунктов меню.</li> </ul>
4		Клавиатура 0 – 9	Нажимайте кнопки «0 – 9» для ввода пароля в поле «Безопасность».
5		СООТНОШЕНИЕ СТОРОН	Выбор необходимого соотношения сторон (Авто/4:3/16:9).
6		СИНХРОНИЗАЦИЯ	Автоматическая синхронизация проектора с источником входного видеосигнала.
7		СТОП-КАДР	Приостановка изображения на экране.
8		ТРАПЕЦЕИДАЛЬНОЕ ИСКАЖЕНИЕ	Настройка изображения для компенсации искажения, вызванного наклоном проектора ( $\pm 40$ градусов).
9		Четыре кнопки курсора	Используйте кнопки перемещения вверх, вниз, влево и вправо для выбора пунктов меню и для настройки выбранного параметра.
10		МАСШТАБ	Увеличение или уменьшение изображения на экране.

#	Значок	Функция	Описание
11		ИСТОЧНИК	Переключает активный источник сигнала.
12		СКРЫТЬ	Моментальное отключение видео. Нажмите кнопку « <b>СКРЫТЬ</b> », чтобы скрыть изображение; повторно нажмите ее, чтобы показать изображение.
13		Кнопка «Empowering»	Уникальные функции Acer: eView, eTimer и ePower Management.
14		VGA	Нажмите кнопку « <b>VGA</b> » для переключения на видеосигнал с разъема VGA. Данный разъем поддерживает аналоговые видеосигналы RGB, YPbPr (480p/576p/720p/1080i), YCbCr (480i/576i) и RGBsync.
15		VIDEO	Для выбора источника полного видеосигнала нажмите кнопку <b>VIDEO</b> .
16		S-VIDEO	Для выбора источника сигнала S-Video нажмите кнопку <b>S-VIDEO</b> .

**Примечание.**

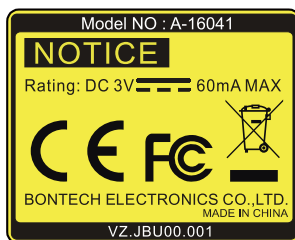

## Размещение пульта ДУ

Прикрепите пульт ДУ к проектору, как показано на иллюстрации.

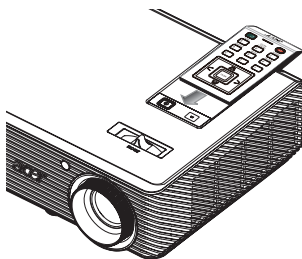



# Подготовка к эксплуатации

## Подключение проектора

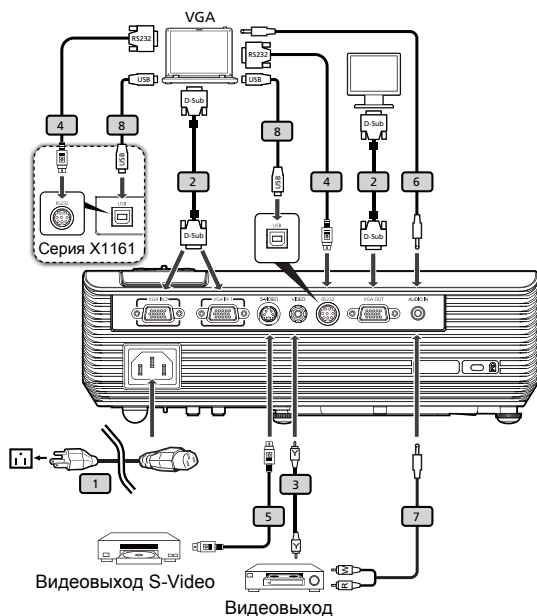

#	Описание	#	Описание
<b>Модель X1161N:</b>		<b>Модель X1261P:</b>	
1	Кабель питания	1	Кабель питания
2	Кабель VGA	2	Кабель VGA
8	Кабель USB	3	Кабель композитного видеосигнала
<b>Только для моделей X1161P/ X1161PA/X110P/H110P:</b>		4	Кабель RS232
1	Кабель питания	5	Кабель S-Video
2	Кабель VGA	6*	Аудиокабель со штекерами
3	Кабель композитного видеосигнала	7*	Аудиокабель со штекером и разъемами RCA
5	Кабель S-Video	8*	Кабель USB
8	Кабель USB		
4*	Кабель RS232		



**Примечание.** Для обеспечения надлежащей работы проектора с компьютером убедитесь, что частота обновления экрана совместима с проектором.

**Примечание.** «\*» Дополнительно.

# Включение и выключение проектора

## Включение проектора

- 1 Снимите крышку объектива (рис. 1).
- 2 Убедитесь, что кабель питания и сигнальный кабель подсоединены надежно. Индикатор питания начнет мигать красным цветом.
- 3 Включите проектор нажатием кнопки **«Питание»** на панели управления, индикатор питания начнет светиться синим цветом. (Рис. 2.)
- 4 Включите источник видеосигнала (компьютер, ноутбук, видеоплеер и т.п.). Проектор автоматически определит источник сигнала.
  - Если на экране отображаются значки «Lock» (Блокировка) и «Source» (Источник), проектор заблокирован на использование сигнала определенного типа, и сигнал этого типа не обнаружен.
  - Если на экране отображается надпись «No Signal» (Сигнал отсутствует), убедитесь, что сигнальные кабели подсоединены надежно.
  - При одновременном подключении нескольких источников сигнала использование кнопки **«Источник»** на ПДУ позволяет переключать источник сигнала.

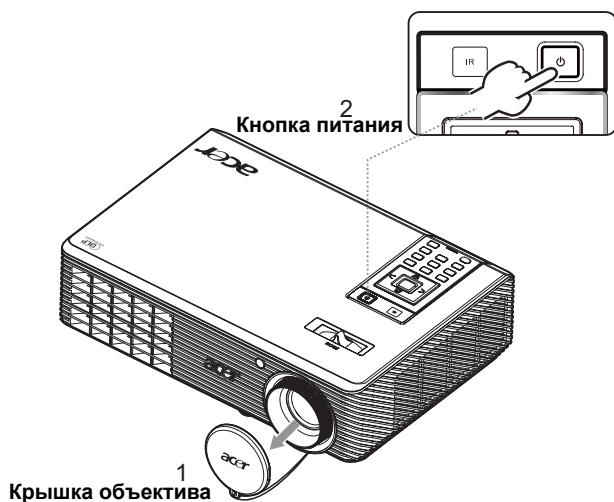

## Выключение проектора

- 1 Для выключения проектора нажмите кнопку питания. Выводится сообщение: **«Для завершения процесса выключения нажмите кнопку питания еще раз.»** Снова нажмите кнопку питания.
- 2 Светодиодный индикатор питания загорится КРАСНЫМ цветом и начнет быстро мигать после выключения проектора, а вентилятор(ы) продолжат работу в течение приблизительно 2-х минут для достаточного охлаждения системы.
- 3 Пока кабель питания подключен, можно нажать кнопку питания для включения повторного проектора во время 2-минутного процесса отключения.
- 4 После охлаждения системы, светодиодный индикатор питания прекратит мигать, а его цвет изменится на постоянный красный, указывающий на режим ожидания.
- 5 Теперь можно отсоединить кабель питания.



### Предупреждения.

- **«Проектор перегрелся. Вскоре будет выполнено автоматическое выключение лампы.»**  
Данное экранное сообщение указывает на перегрев проектора. При автоматическом выключении лампы проектор автоматически отключается, а светодиодный индикатор температуры загорится постоянным красным цветом. Обратитесь к поставщику или в центр обслуживания.
- **«Сбой вентилятора. Вскоре будет выполнено автоматическое выключение лампы.»**  
Данное экранное сообщение указывает на неисправность вентилятора. При автоматическом выключении лампы проектор автоматически отключается, а светодиодный индикатор температуры начнет мигать. Обратитесь к поставщику или в центр обслуживания.



**Примечание.** Если проектор автоматически отключается, а светодиодный индикатор горит постоянным красным цветом, обратитесь к продавцу или центр обслуживания.

## Настройка проецируемого изображения

### Настройка высоты проецируемого изображения

Проектор оснащен подъемными ножками для настройки высоты изображения.

Подъем и опускание изображения.

- 1 Для точной настройки угла отображения используйте колесо регулировки наклона (рис. 1).

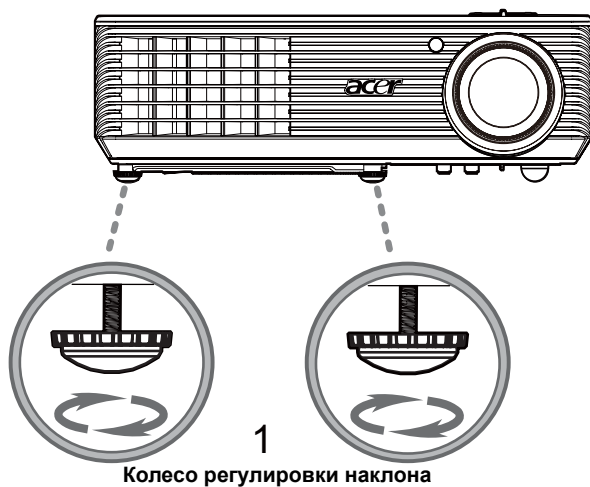

## Оптимизация размера изображения и расстояния до него

В приведенной ниже таблице приводится информация о доступных оптимальных размерах изображения, которые достигаются расположением проектора на необходимом расстоянии от экрана. Пример: если проектор расположен на расстоянии 3 метра от экрана, хорошее качество изображения обеспечивается для изображений размером 69 – 76 дюймов.



**Примечание.** Помните, что при размещении проектора на расстоянии 3 метра от экрана необходимо пространство высотой 133 см.

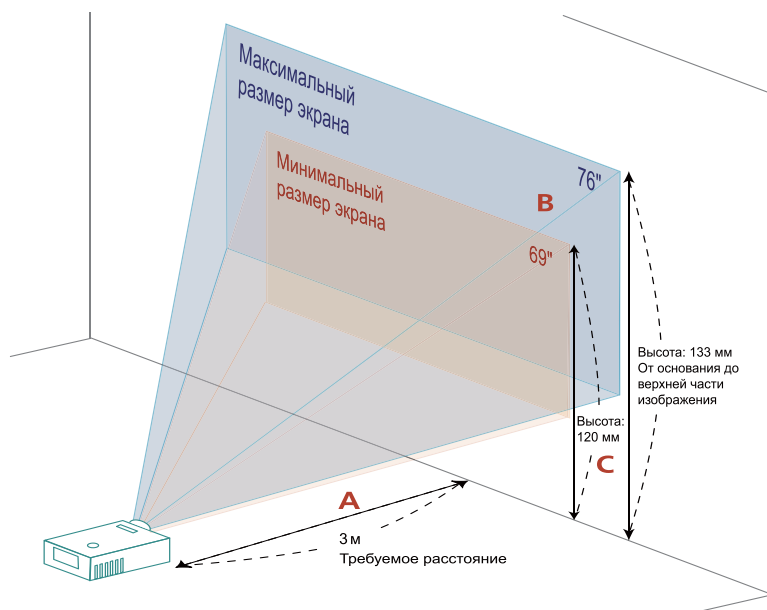

**Рисунок.** Фиксированное расстояние с различным масштабом изображением и размером экрана.

Необходимое расстояние (м) <А>	Размер экрана		Верхняя граница изображения	Размер экрана		Верхняя граница изображения
	(Минимальный масштаб)			(Максимальный масштаб)		
	Диагональ (дюймы) <В>	Ш (см) x Н (см)	От основания до верхней границы изображения (см) <С>	Диагональ (дюймы) <В>	Ш (см) x Н (см)	От основания до верхней границы изображения (см) <С>
1,5	34	70 x 52	60	38	77 x 58	66
2	46	93 x 70	80	50	103 x 77	88
2,5	57	116 x 87	100	63	128 x 96	111
3	69	140 x 105	120	76	154 x 115	133
3,5	80	163 x 122	140	88	179 x 135	155
4	92	186 x 140	160	101	205 x 154	177
4,5	103	209 x 157	181	114	231 x 173	199
5	114	233 x 174	201	126	256 x 192	221
6	137	279 x 209	241	151	308 x 231	265
7	160	326 x 244	281	177	359 x 269	310
8	183	372 x 279	321	202	410 x 308	354
9	206	419 x 314	361	227	462 x 346	398
10	229	465 x 349	401	252	513 x 385	442
11	252	512 x 384	441	278	564 x 423	487
12	275	558 x 419	481	303	615 x 462	531

Коэффициент масштабирования: 1,1-кратное масштабирование

## Достижение необходимого размера изображения посредством регулировки расстояния и масштаба

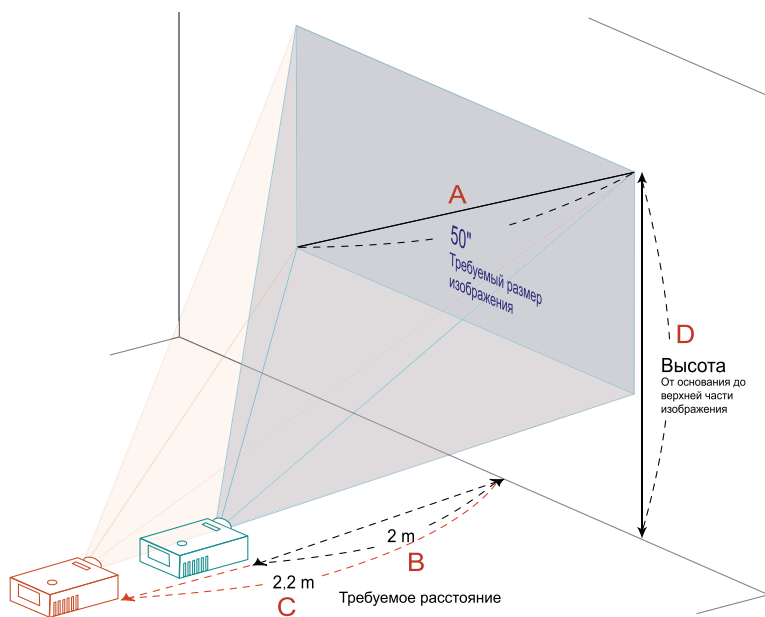

В приведенной ниже таблице показан способ достижения необходимого размера изображения посредством регулировки положения проектора или кольца трансфокатора. Пример: для отображения изображения размером 50 дюймов установите проектор на расстоянии 2 – 2,2 м от экрана и выполните соответствующую настройку уровня масштабирования.

Необходимый размер изображения		Расстояние (м)		Верхняя граница изображения (см)
Диагональ (дюймы) <A>	Ш x В (см)	Максимальный масштаб <B>	Минимальный масштаб <C>	От основания до верхней части изображения <D>
30	61 x 46	1,2	1,3	53
40	81 x 61	1,6	1,7	70
50	102 x 76	2,0	2,2	88
60	122 x 91	2,4	2,6	105
70	142 x 107	2,8	3,1	123
80	163 x 122	3,2	3,5	140
90	183 x 137	3,6	3,9	158
100	203 x 152	4,0	4,4	175
120	244 x 183	4,8	5,2	210
150	305 x 229	5,9	6,6	263
180	366 x 274	7,1	7,9	315
200	406 x 305	7,9	8,7	351
250	508 x 381	9,9	10,9	438
300	610 x 457	11,9		526

Коэффициент масштабирования:  
1,1-кратное масштабирование



# Органы управления

## Меню установки

Меню установки предоставляет экранную информацию (OSD) для установки и технического обслуживания проектора. Используйте экранное меню только при отображении на экране сообщения «No signal input» (Нет входного сигнала).

Пункты меню содержат параметры и настройки размера экрана и расстояния, фокусировки, коррекции трапецевидного искажения и т.д.

- 1 Включите проектор, нажав кнопку **«Питания»** на панели управления.
- 2 Нажмите кнопку **«Меню»** на панели управления для вызова экранного меню с целью установки и технического обслуживания проектора.

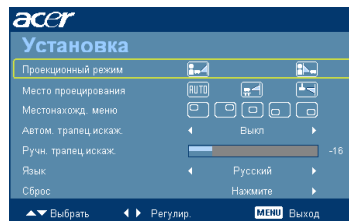
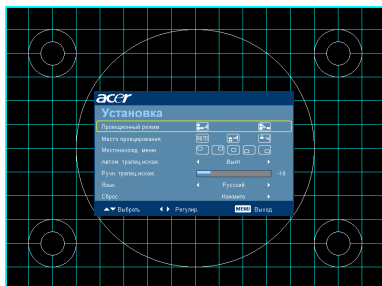







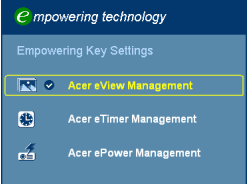

- 3 Фоновая таблица помогает настраивать параметры калибровки и выравнивания, например размера экрана и расстояния, фокусировки и т.д.
- 4 Меню установки включает следующие пункты:

- Projection method (Метод проекции)
- Projection location (Место проецирования)
- Menu location (Местонаход. меню)
- Keystone settings (Коррекция трапецевидного искажения)
- Language settings (Настройки языка)
- Reset to factory default function (Восстановление заводских настроек)

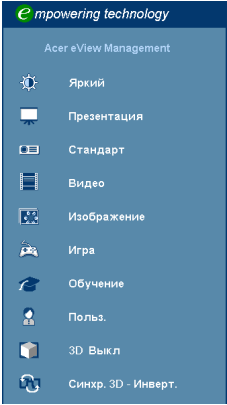
Используйте кнопки со стрелками «вверх» и «вниз» для выбора необходимого пункта и кнопки со стрелками «влево» и «вправо» для настройки параметров выбранного пункта, а также кнопку со стрелкой «вправо» для перехода к подменю настройки функции. Новые значения параметров автоматически сохраняются при выходе из меню.

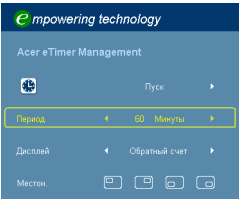
- 5 Нажимайте кнопку меню в любой момент для выхода из меню и возврата к экрану приветствия Acer.

# Технология Acer Empowering

<p>Клавиша «Empowering» </p> 	<p>Клавиша Acer Empowering обеспечивает использование трех уникальных функций Acer: «Acer eView Management», «Acer eTimer Management» и «Acer ePower Management». Для запуска отображения основного экранного меню и изменения его функций нажмите и удерживайте более 1 секунды клавишу «».</p>
<p>«Acer eView Management»</p> 	<p>Для запуска подменю «Acer eView Management» нажмите клавишу «».</p> <p>Функция «Acer eView Management» предназначена для выбора режима отображения. Дополнительную информацию см. в разделе «Экранные меню».</p> <p>Функции 3D и 3D Sync Invert обеспечивают быстрый доступ к функциям 3D.</p>
<p>«Acer eTimer Management»</p> 	<p>Для запуска подменю «Acer eTimer Management» нажмите клавишу «».</p> <p>Функция «Acer eTimer Management» предоставляет функцию напоминания для контроля времени презентации. Дополнительную информацию см. в разделе «Экранные меню».</p>
<p>«Acer ePower Management»</p> 	<p>Для вызова подменю «Acer ePower Management» нажмите клавишу «».</p> <p>Подменю «Acer ePower Management» состоит из одного ярлыка экономии ресурса лампы и проектора. Дополнительную информацию см. в разделе «Экранные меню».</p>

## Экранные меню

Проектор поддерживает экранные меню на нескольких языках, которые позволяют настраивать изображение и изменять различные параметры.

### Использование экранных меню



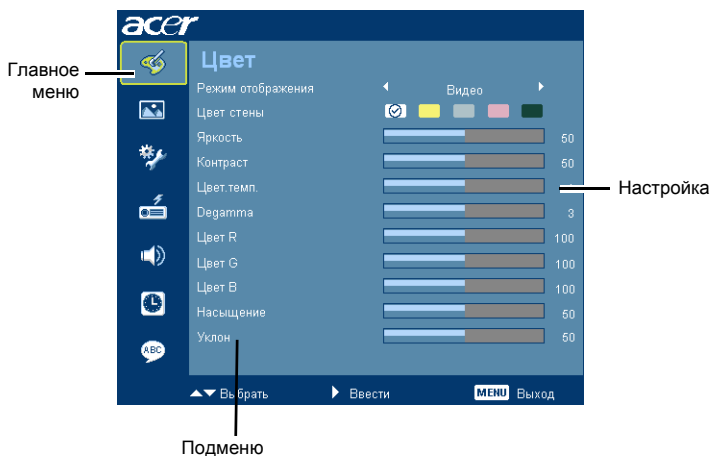

- Чтобы открыть экранное меню, нажмите кнопку **«МЕНЮ»** на пульте ДУ.
- При отображении экранного меню для выбора пункта основного меню используйте клавиши  $\uparrow$   $\downarrow$ . После выбора необходимого пункта основного меню, для перехода к подменю и выполнения настройки функции нажмите клавишу  $\rightarrow$ .
- Для выбора необходимого пункта используйте клавиши  $\uparrow$   $\downarrow$ , для изменения настроек используйте клавиши  $\leftarrow$   $\rightarrow$ .
- Выберите следующий пункт, который необходимо настроить в подменю, и выполните настройку, как описано ниже.
- Для возврата к основному меню нажмите кнопку **«МЕНЮ»** на пульте ДУ.
- Чтобы выйти из экранного меню, снова нажмите кнопку **«МЕНЮ»** на пульте ДУ. Экранное меню закроется, и проектор автоматически сохранит новые настройки.



# Цвет



Режим отображения	<p>Доступно несколько заводских установок, оптимизированных для различных типов изображений.</p> <ul style="list-style-type: none"> <li>• Яркий: для оптимизации яркости.</li> <li>• Презентация: для проведения презентаций с более высокой яркостью.</li> <li>• Стандарт: для обычных условий.</li> <li>• Видео: для воспроизведения видео в условиях яркого освещения.</li> <li>• Изображение: для графических изображений.</li> <li>• Игра: для игр.</li> <li>• Обучение: для образовательных целей.</li> <li>• Польз.: использование пользовательских настроек.</li> </ul>
Цвет стены	<p>Используйте эту функцию для выбора правильного цвета стены. Можно выбрать один из следующих цветов: белый, светло-желтый, светло-синий, розовый, темно-зеленый. Эта функция компенсирует отклонение цвета из-за цвета стены и позволяет отображать изображение с правильным оттенком.</p>
Яркость	<p>Регулировка яркости изображения.</p> <ul style="list-style-type: none"> <li>• Чтобы сделать изображение темнее, нажимайте ◀.</li> <li>• Чтобы сделать изображение светлее, нажимайте ▶.</li> </ul>
Контраст	<p>«Контраст» позволяет регулировать разницу между самыми светлыми и самыми темными областями изображения. Регулировка контрастности меняет соотношение черного и белого цветов в изображении.</p> <ul style="list-style-type: none"> <li>• Для уменьшения контрастности нажимайте ◀.</li> <li>• Для увеличения контрастности нажимайте ▶.</li> </ul>
Цвет. темп.	<p>Регулировка цветовой температуры. При более высокой цветовой температуре изображение на экране выглядит холоднее, а при более низкой – теплее.</p>
Degamma	<p>Влияет на представление темных сцен. При высоком значении гаммы темные сцены будут выглядеть ярче.</p>
Цвет R	Регулировка уровня красного цвета.
Цвет G	Регулировка уровня зеленого цвета.
Цвет B	Регулировка уровня синего цвета.





Насыщение	<p>Регулировка насыщенности видеоизображения от черно-белого до насыщенного цветного.</p> <ul style="list-style-type: none"> <li>Для уменьшения насыщенности цветов изображения нажимайте .</li> <li>Для увеличения насыщенности цветов изображения нажимайте .</li> </ul>
уклон	<p>Регулировка баланса красного и зеленого цветов.</p> <ul style="list-style-type: none"> <li>Для увеличения уровня зеленого цвета в изображении нажимайте .</li> <li>Для увеличения уровня красного в изображении нажимайте .</li> </ul>



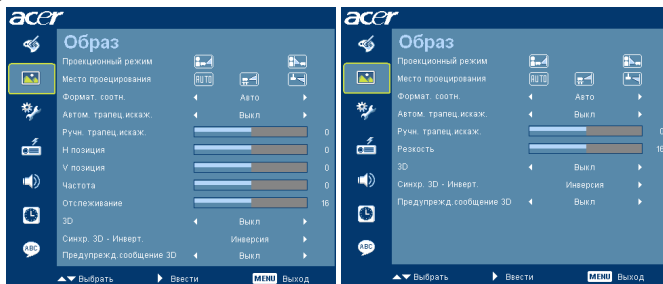





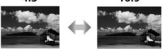

**Примечание.** Функции «Насыщение» и «уклон» не поддерживаются в режимах «Компьютер» и «DVI».

## Образ



<p>Проециронный режим</p>  	<ul style="list-style-type: none"> <li>Спереди: Стандартная заводская настройка.</li> <li>Сзади: изображение отображается зеркально для проецирования сзади на полупрозрачный экран.</li> </ul>
<p>Место проецирования</p>   	<ul style="list-style-type: none"> <li>Аuto (Авто): автоматическая регулировка места проецирования изображения.</li> <li>Стол</li> <li>Потолок: изображение переворачивается сверху вниз для проецирования проектором, закрепленным на потолке.</li> </ul>

<p>Формат. соотн.</p> <p>4:3      16:9</p> 	<p>Данная функция используется для выбора требуемого соотношения сторон изображения.</p> <ul style="list-style-type: none"> <li>• Авто: Сохранение исходного соотношения ширины и высоты изображения и увеличение изображения согласно исходным горизонтальному и вертикальному размеру.</li> <li>• 4:3: Изображение будет масштабировано по размеру экрана и отображено с соотношением сторон 4:3.</li> <li>• 16:9: Изображение будет масштабировано по ширине экрана, высота будет изменена для отображения изображения с соотношением сторон 16:9.</li> </ul>
<p>Автом. трапец. искаж.</p>	<p>Автоматическая настройки изображения по вертикали.</p>
<p>Ручн. трапец. искаж.</p>	<p>Регулировка искажения изображения, вызванного наклонном проекции. (±40 градусов)</p>  <p><b>&lt;Примечание&gt;</b> Функция ручной регулировки трапецеидального искажения недоступна, если для функции авторегулировки трапецеидального искажения выбран режим «On (Вкл.)».</p>
<p>H позиция</p>	<ul style="list-style-type: none"> <li>• Для перемещения изображения влево нажимайте .</li> <li>• Для перемещения изображения вправо нажимайте .</li> </ul>
<p>V позиция</p>	<ul style="list-style-type: none"> <li>• Для перемещения изображения вниз нажимайте .</li> <li>• Для перемещения изображения вверх нажимайте .</li> </ul>
<p>Частота</p>	<p>Функция «Частота» позволяет менять частоту обновления в соответствии с частотой видеокарты компьютера. Если на проецируемом изображении отображается вертикальная мигающая полоса, используйте данную функцию для выполнения необходимых регулировок.</p>
<p>Отслеживание</p>	<p>Синхронизирует синхросигнал проектора с видеокартой. Если на изображение отображается нестабильно или мигает, используйте данную функцию.</p>
<p>Резкость</p>	<p>Регулировка резкости изображения.</p> <ul style="list-style-type: none"> <li>• Для уменьшения резкости нажимайте .</li> <li>• Для увеличения резкости нажимайте .</li> </ul>
<p>3D</p>	<p>Выберите «NVIDIA 3D Vision» (Объемный просмотр NVIDIA) или «DLP 3D» (Объемная цифровая оптическая обработка) для включения функции объемного просмотра, поддерживаемого NVIDIA или технологией TI DLP 3D.</p> <ul style="list-style-type: none"> <li>• NVIDIA 3D Vision (Объемный просмотр NVIDIA): поддерживается только моделью X1261P. Выберите этот пункт при использовании 3D-очков NVIDIA, ИК-передатчика, графической карты NVIDIA и совместимых с NVIDIA 3D-игр или 3D-фильмов, воспроизводимых с помощью соответствующего программного проигрывателя. Посетите веб-сайт NVIDIA (<a href="http://www.nvidia.com/object/3D_Vision_Requirements.html">http://www.nvidia.com/object/3D_Vision_Requirements.html</a>) для просмотра подробных сведений о конфигурации системы.</li> <li>• DLP 3D (Объемная цифровая оптическая обработка: Выберите этот пункт при использовании DLP 3D-очков, графической карты с четырьмя буферами (NVIDIA/ATI и т.п.) и файлов в формате HQFS или DVD-дисков, воспроизводимых с помощью соответствующего программного проигрывателя.</li> <li>• Off (Выкл.): выключение режима объемного просмотра (3D).</li> </ul>

Синхр. 3D-Инверт.	Если видны отдельные или перекрывающиеся изображения при использовании DLP 3D-очков, может потребоваться выполнить операцию «Invert» (Инвертировать) для получения наилучшего соответствия последовательности кадров для левого и правого глаз, чтобы обеспечить верное изображение (для режима «DLP 3D»). Эта функция доступна только при выборе режима «DLP 3D» (Объемная цифровая оптическая обработка).
-------------------	---



**Примечание.** Функции «Н позиция», «V позиция» и «Отслеживание» не поддерживаются в режимах «DVI» и «Видео».

**Примечание.** Функция «Резкость» не поддерживается в режимах DVI и Компьютер.

**Примечание.** Функция «Автом. трапец. искаж.» не поддерживается в моделях X1161PA/X110P/H110P/X1161N.

**Примечание.** Функция "Место проецирования --> **AUTO**" не поддерживается в моделях X1161PA/X110P/H110P/X1161N.

**Примечание.** 3D-поддерживается только для источника VGA-сигнала. Сведения о синхронизации 3D-сигналов см. в таблице синхронизации.

**Примечание.** Для обеспечения поддержки данного проектора при использовании функции NVIDIA 3D Vision загрузите и установите новейшую версию драйвера NVIDIA 3D VISION для графической карты с веб-сайта NVIDIA.

**Примечание.** Требуется соответствующие настройки программы 3D-функций графической карты для корректного отображения объемных изображений.

**Примечание.** Программные проигрыватели, например Stereoscopic Player или DDD TriDef Media Player, поддерживают форматы файлов для объемного просмотра. Можно загрузить три этих проигрывателя, перейдя на приведенные ниже веб-страницы.

- Проигрыватель NVIDIA Stereoscopic 3D Video Player:

[http://www.nvidia.com/object/3D\\_Drivers\\_Downloads.html](http://www.nvidia.com/object/3D_Drivers_Downloads.html)

- Проигрыватель Stereoscopic Player (ознакомительная версия):

[http://www.3dtv.at/Downloads/Index\\_en.aspx](http://www.3dtv.at/Downloads/Index_en.aspx)

- Проигрыватель DDD TriDef Media Player (ознакомительная версия):

<http://www.tridef.com/download/TriDef-3-D-Experience-4.0.2.html>

**Примечание.** Функция «Синхр. 3D-Инверт.» доступна только при включенном режиме «DLP 3D» (Объемная цифровая оптическая обработка).

**Примечание.** При включении проектора отображается напоминание, если включен 3D-режим. Измените настройки, как требуется.

Примечание: теперь режим отображения 3D включен.

1. Необходимы правильные сигналы 3D и соответствующие очки.





2. Не забудьте выключить функцию 3D (стереоскопический режим), если не планируется просмотр объемных изображений.

3. Если 3D-картинка отображается неправильно, то попробуйте включить функцию 3D Sync Invert (Инверсия).

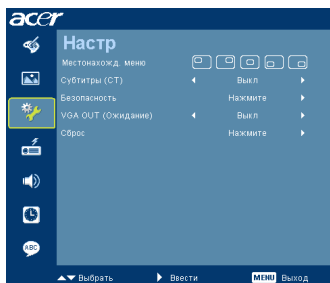

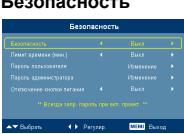

4. В режиме 3D изменение параметров режима отображения невозможно.

# Настр.

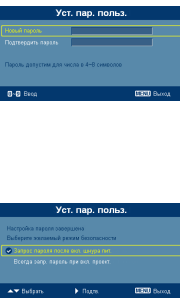

Местонаходж. Меню	Выбор положения меню на экране.
Субтитры (СТ)	<p>Выбор предпочтительного режима скрытых титров: СС1, СС2, СС3 или СС4 (в режиме СС1 титры отображаются на основном языке вашего региона). Выберите режим «Off (Выкл.)», чтобы отключить функцию титров. Эта функция доступна, только если выбран входной сигнал с композитного видеовхода или входа S-Video и используется система NTSC.</p> <p><b>&lt;Примечание&gt;</b> Эта функция недоступна при соотношении сторон «16:9» и в случае определения формата «16:9» в режиме «Auto mode» (Автоматический режим).</p>
	<p><b>Безопасность</b></p> <p>Данный проектор предоставляет администраторам полезную функцию безопасности для управления использованием проектора.</p> <p>Для смены настройки «Безопасность» нажмите . Если функция безопасности включена, перед сменой настроек безопасности необходимо ввести «Пароль администратора».</p> <ul style="list-style-type: none"> <li>• Для включения функции безопасности выберите «Вкл.» Для работы с проектором пользователю потребуется ввести пароль. Дополнительную информацию см. в разделе «Пароль пользователя».</li> <li>• При выборе параметра «Выкл.» пользователь может включить проектор без ввода пароля.</li> </ul>
	<p><b>Лимит времени (мин.)</b></p> <p>Если для функции «Безопасность» установлено значение «Вкл.», администратор может задать время ожидания.</p> <ul style="list-style-type: none"> <li>• Для выбора времени ожидания нажимайте  и .</li> <li>• Можно выбрать время ожидания от 10 до 990 минут.</li> <li>• По истечении указанного времени на экране проектора отобразится сообщение о необходимости ввода пароля пользователем.</li> <li>• Стандартная заводская настройка параметра «Лимит времени (мин.)» – «Выкл.».</li> <li>• Если функция безопасности включена, при включении проектора отобразится сообщение о необходимости ввода пароля пользователем. Для данного диалогового окна действительны оба пароля «Пароль пользователя» и «Пароль администратора».</li> </ul>

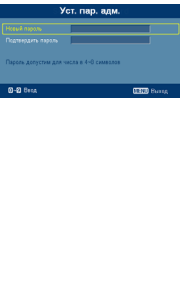

	<p><b>Пароль пользователя</b></p> <ul style="list-style-type: none"> <li>• Для установки и смены параметра «Пароль пользователя» нажмите .</li> <li>• Для установки пароля нажимайте цифровые клавиши на ПДУ, для подтверждения нажмите <b>«МЕНЮ»</b>.</li> <li>• Для удаления символа нажмите .</li> <li>• При отображении сообщения «Подтвердите пароль» введите пароль.</li> <li>• Пароль должен содержать от 4 до 8 символов.</li> <li>• При выборе параметра «Запрос пароля после вкл. Шнура пит.» запрос ввода пароля пользователем будет отображаться каждый раз при подключении кабеля питания.</li> <li>• При выборе параметра «Всегда запра. пароль при вкл. проект.» пользователю потребуется вводить пароль каждый раз при включении проектора.</li> </ul>
	<p><b>Пароль администратора</b> «Пароль администратора» может использоваться в диалоговых окнах «Введ.пар. админ.» и «Введите пароль».</p> <ul style="list-style-type: none"> <li>• Для смены параметра «Пароль администратора» нажмите .</li> <li>• Стандартное заводское значение параметра «Пароль администратора» – «1234».</li> </ul> <p>Если пользователь забыл пароль администратора, выполните следующую процедуру для получения пароля администратора.</p> <ul style="list-style-type: none"> <li>• Введите универсальный пароль «Универсальный пароль», состоящий из 6 цифр, который напечатан на карте безопасности (см. дополнительные принадлежности, входящие в комплект поставки). Универсальный пароль – это число, которое проектор всегда принимает вне зависимости от значения пароля администратора.</li> <li>• При потере карты безопасности и пароля обратитесь в сервисный центр Aсег.</li> </ul>
	<p><b>Отключение кнопки питания</b></p> <ul style="list-style-type: none"> <li>• При включении данного параметра доступно использование только кнопки питания на пульте ДУ. При выключении данного параметра доступно использование кнопки питания на пульте ДУ и на панели управления.</li> </ul>
<p>VGA OUT (Ожидание)</p>	<ul style="list-style-type: none"> <li>• Стандартное значение «Off» (Выкл.). Выберите режим «On» (Вкл.) для включения ВЫХОДА VGA.</li> </ul>
<p>Сброс</p>	<ul style="list-style-type: none"> <li>• Нажмите кнопку  и выберите пункт «Да», чтобы восстановить стандартные заводские настройки параметров во всех меню.</li> </ul>



**Примечание.** Функция «Субтитры (СТ)» не поддерживается в моделях X1161N.

**Примечание.** Функция «VGA OUT (Ожидание)» поддерживается моделью X1261P.

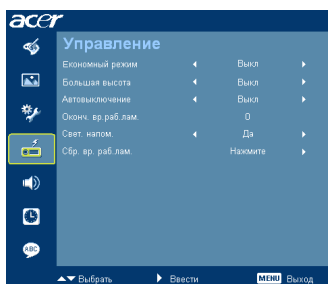

## Управление



Экономный режим	Чтобы снизить яркость лампы проектора для снижения потребления энергии, увеличения срока эксплуатации лампы и снижения шума выберите параметр «Вкл». Для переключения в обычный режим выберите «Выкл».
Большая высота	Для включения режима большой высоты над уровнем моря выберите «Оп» (Вкл.). Вентиляторы должны постоянно работать на полной скорости, чтобы обеспечить надлежащее охлаждение проектора на большой высоте над уровнем моря.
Автовыключение	Проектор выключится автоматически при отсутствии входного сигнала в течение заданного времени. (В минутах)
Оконч. вр. раб. лам.	Отображает время работы лампы (в часах).
Свет. напом.	Активируйте данную функцию для отображения напоминания о смене лампы за 30 часов до истечения ее ожидаемого срока службы.
Сбр. вр. раб. лам.	Нажмите кнопку  и выберите пункт «Да», чтобы сбросить счетчик времени работы лампы на значение 0 часов.

## Аудио









Громкость	<ul style="list-style-type: none"> <li>• Для уменьшения громкости нажимайте .</li> <li>• Для увеличения громкости нажимайте .</li> </ul>
Без звука	<ul style="list-style-type: none"> <li>• Для выключения звука выберите параметр «Вкл.».</li> <li>• Для включения звука выберите параметр «Выкл.».</li> </ul>

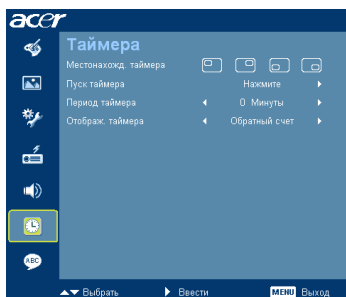

**Примечание.** Меню звука используется для проекторов серии X1261P.



## Таймера



Местонаход. Таймера	<ul style="list-style-type: none"> <li>Выбор положения таймера на экране.</li> </ul>
Пуск таймера	<ul style="list-style-type: none"> <li>Для запуска и остановки таймера нажимайте  .</li> </ul>
Период таймера	<ul style="list-style-type: none"> <li>Для настройки времени таймера нажимайте  и  .</li> </ul>
Отображ. таймера	<ul style="list-style-type: none"> <li>Для выбора режима отображения таймера на экране нажимайте  и  .</li> </ul>

## Язык



Язык	<p>Выбор языка экранного меню. Для выбора необходимого языка меню используйте клавиши  и  .</p> <ul style="list-style-type: none"> <li>Для подтверждения нажмите  .</li> </ul>
------	---

# Приложения

## Устранение неполадок

При возникновении проблемы с проектором Aсег см. приведенное далее руководство по устранению неполадок. Если проблему устранить не удалось, следует обратиться к продавцу прибора или в сервисный центр.

### Проблемы с изображением и решения

#	Неполадка	Решение
1	На экране отсутствует изображение	<ul style="list-style-type: none"> <li>• Выполните подключение, как описано в разделе «Подготовка к эксплуатации».</li> <li>• Убедитесь, что контакты разъема не согнуты и находятся в исправном состоянии.</li> <li>• Проверьте, что лампа проектора надежно установлена. См. раздел «Замена лампы».</li> <li>• Убедитесь в том, что крышка объектива снята и проектор включен.</li> </ul>
2	Изображение отображается частично, неверно или прокручивается (для ПК с Windows 95, 98, 2000, XP)	<ul style="list-style-type: none"> <li>• Нажмите кнопку <b>«RESYNC» (СИНХРОНИЗАЦИЯ)</b> на пульте ДУ.</li> <li>• В случае неверного отображения изображения:             <ul style="list-style-type: none"> <li>• Откройте «Мой компьютер», затем откройте «Панель управления» и дважды щелкните значок «Экран».</li> <li>• Выберите вкладку «Параметры».</li> <li>• Проверьте, что настройка разрешения экрана меньше или равна UXGA (1600 x 1200).</li> <li>• Нажмите кнопку «Дополнительно».</li> </ul> </li> </ul> <p>Если проблему не удалось устранить, измените используемый монитор и следуйте указанным ниже инструкциям.</p> <ul style="list-style-type: none"> <li>• Проверьте, что настройка разрешения меньше или равна UXGA (1600 x 1200).</li> <li>• Нажмите кнопку «Change» (Изменить) на вкладке «Monitor» (Монитор).</li> <li>• Щелкните значок «Show all devices» (Показать все устройства). Затем отметьте пункт «Standard monitor types» (Стандартные мониторы) в поле SP и выберите необходимый режим разрешения в окне «Models» (Модели).</li> <li>• Проверьте, что настройка разрешения монитора меньше или равна UXGA (1600 x 1200).</li> </ul>

3	Изображение отображается частично, неверно или прокручивается (для ноутбуков)	<ul style="list-style-type: none"> <li>• Нажмите кнопку «<b>RESYNC</b>» (<b>СИНХРОНИЗАЦИЯ</b>) на пульте ДУ.</li> <li>• В случае неверного отображения изображения:             <ul style="list-style-type: none"> <li>• Следуйте указаниям в пункте 2 (выше) для регулировки разрешения компьютера.</li> <li>• Нажмите кнопку переключения режимов вывода. Пример: [Fn]+[F4], Compaq [Fn]+[F4], Dell [Fn]+[F8], Gateway [Fn]+[F4], IBM [Fn]+[F7], HP [Fn]+[F4], NEC [Fn]+[F3], Toshiba [Fn]+[F5]</li> </ul> </li> <li>• Если не удастся изменить разрешение или изображение на мониторе застывает, перезапустите все оборудование и проектор.</li> </ul>
4	Экран ноутбука не отображает презентацию.	<ul style="list-style-type: none"> <li>• При использовании ноутбука на базе ОС Microsoft® Windows®: Некоторые портативные ПК могут отключать экран в режиме использования второго дисплея. Для каждого из них существуют различные способы повторного включения. Подробная информация приведена в руководстве пользователя компьютера.</li> <li>• При использовании ноутбука на базе ОС Apple® Mac® OS: В меню «System Preferences» (Настройки системы) откройте «Display» (Дисплей) и выберите «Video Mirroring «On» (Включить видеоповтор).</li> </ul>
5	Нестабильное или мигающее изображение	<ul style="list-style-type: none"> <li>• Для устранения этой неполадки используйте функцию «Отслеживание». Более подробную информацию см. в разделе «Образ».</li> <li>• Измените настройки глубины цвета дисплея на компьютере.</li> </ul>
6	На изображении наблюдается вертикальная мигающая полоса	<ul style="list-style-type: none"> <li>• Для регулировки используйте функцию «Частота». Более подробную информацию см. в разделе «Образ».</li> <li>• Проверьте и заново настройте режим отображения видеокарты, чтобы он был совместим с проектором.</li> </ul>
7	Изображение не сфокусировано	<ul style="list-style-type: none"> <li>• Убедитесь в том, что крышка объектива снята.</li> <li>• Отрегулируйте кольцо фокусировки на объективе проектора.</li> <li>• Убедитесь, что проекционный экран находится на требуемом расстоянии от 1 до 12,0 м (3,3 – 39,4 футов) от проектора. Более подробную информацию см. в разделе «Как получить необходимый размер изображения путем настройки расстояния и масштаба».</li> </ul>
8	Изображение растянуто при отображении «широкоэкранный» DVD-фильма	<p>При воспроизведении DVD, закодированного в анаморфотном соотношении сторон или соотношении 16:9, возможно, потребуется отрегулировать приведенные ниже настройки.</p> <ul style="list-style-type: none"> <li>• При воспроизведении DVD-фильма в формате 4:3 измените формат на 4:3 в экранном меню проектора.</li> <li>• Если изображение по-прежнему вытянуто, потребуется отрегулировать соотношение сторон. Установите формат отображения на 16:9 (широкий) на DVD-проигрывателе.</li> </ul>

9	Слишком большое или слишком маленькое изображение	<ul style="list-style-type: none"> <li>Отрегулируйте рычаг трансформатора, расположенный в передней части проектора.</li> <li>Переместите проектор ближе к экрану или дальше от экрана.</li> <li>Нажмите кнопку <b>«Меню»</b> на пульте ДУ. Перейдите к пункту «Образ» --&gt; «Соотношение сторон» и попробуйте различные настройки, или нажмите кнопку <b>«Соотношение сторон»</b> на пульте ДУ.</li> </ul>
10	Края изображения наклонены	<ul style="list-style-type: none"> <li>По возможности, измените положение проектора, чтобы он находился по центру экрана.</li> <li>Нажимайте кнопку <b>«Трапец. искаж. ▽ / ▽»</b> (Трапециевидное искажение на пульте ДУ, пока стороны не станут вертикальными.</li> <li>Нажмите кнопку <b>«Меню»</b> на пульте ДУ. Перейдите к пунктам «Image (Изображение) --&gt; Auto Keystone (Авторегулировка трапецидального искажения)» и выберите режим «Off (Выкл.)» в экранном меню, если кнопка <b>«Keystone (Трапецидальное искажение)»</b> на пульте ДУ не действует.</li> </ul>
11	Изображение перевернуто	<ul style="list-style-type: none"> <li>Выберите «Образ --&gt; Проектирование» в экранном меню и отрегулируйте направление проекции</li> </ul>

## Проблемы с проектором

#	Состояние	Решение
1	Проектор не реагирует на органы управления	По возможности выключите проектор, затем отсоедините кабель питания и подождите, по крайней мере, 30 секунд перед повторным включением питания.
2	Лампа перегорела или издала хлопок	Когда срок службы лампы окончится, она перегорит и может издать громкий хлопок. В этом случае проектор не включится, пока не будет заменен блок лампы. Для замены лампы выполните процедуры, приведенные в разделе «Замена лампы» на стр. 39.

## Сообщения экранного меню

#	Состояние	Текстовое напоминание
1	Показание	<p data-bbox="404 268 844 288">Отказ вентил. – вентилятор системы не работает.</p> <div data-bbox="493 320 869 363" style="background-color: #004a87; color: white; padding: 5px; text-align: center;"> <p data-bbox="591 328 771 352">Отказ вентил. Лампа вскоре автоматически выключится</p> </div> <p data-bbox="404 395 938 456">Перегрев проектора – температура проектора превысила рекомендуемый уровень рабочей температуры, необходимо дать проектору остыть перед использованием.</p> <div data-bbox="493 488 869 531" style="background-color: #004a87; color: white; padding: 5px; text-align: center;"> <p data-bbox="591 496 771 520">Перегрев проектора Лампа вскоре автоматически выключится</p> </div> <p data-bbox="404 563 919 608">Замените лампу – приближается окончание срока службы лампы. Будьте готовы к скорой замене лампы.</p> <div data-bbox="493 635 869 678" style="background-color: #004a87; color: white; padding: 5px; text-align: center;"> <p data-bbox="572 643 785 667">Вр. раб. лампы на макс. мощи. подходит к концу. Рекоменд. произв. замену!</p> </div>

# Список определений предупреждений и показаний индикаторов

## Показания индикаторов

Показание	Индикатор питания	
	Красный	Синий
Кабель питания подключен	Мигание с интервалом 100 мс	--
Режим ожидания	V	--
Питание включено	--	V
Повторное включение лампы	--	Часто мигает
Питание выключено (состояние охлаждения)	Часто мигает	--
Питание выключено: охлаждение завершено, режим ожидания	V	--
Ошибка (температурный сбой)	Мигание КРАСНЫМ цветом и свечение СИНИМ цветом	
Ошибка (вентилятор заблокирован)	Мигание КРАСНЫМ цветом и свечение СИНИМ цветом	
Ошибка (неисправность лампы)	Мигание СИНИМ цветом и свечение КРАСНЫМ цветом	
Ошибка (сбой цветового круга)	Мигание СИНИМ цветом и свечение КРАСНЫМ цветом	



## Замена и очистка воздушных фильтров

### Замена воздушных фильтров

- 1 Выключите проектор и отсоедините шнур питания.
- 2 Снимите пылевые фильтры с обеих сторон проектора. (Рис. #1)
- 3 Очистите или замените фильтр.
- 4 Для установки воздушного фильтра на место выполните предыдущие действия в обратном порядке.

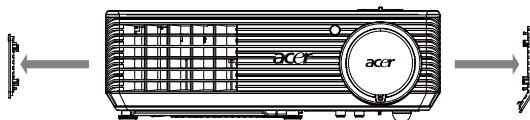

(Рис. #1)

### Очистка воздушных фильтров

Воздушные фильтры следует очищать каждые 1 000 часов использования. При отсутствии периодической очистки они засоряются пылью, препятствующей нормальной вентиляции. Это может стать причиной перегрева и повреждения проектора. (Интервал 1000 часов — рекомендуемое значение, фактический интервал зависит от условий использования.)

Для очистки выполните следующие действия.

- 1 Для очистки фильтров следует использовать небольшой пылесос, предназначенный для компьютеров и другого офисного оборудования. Их также можно очистить водой. (Рис. #2)
- 2 Если пыль плохо очищается, значит фильтр вышел из строя, необходимо обратиться к местному продавцу или в сервисный центр для приобретения нового фильтра.

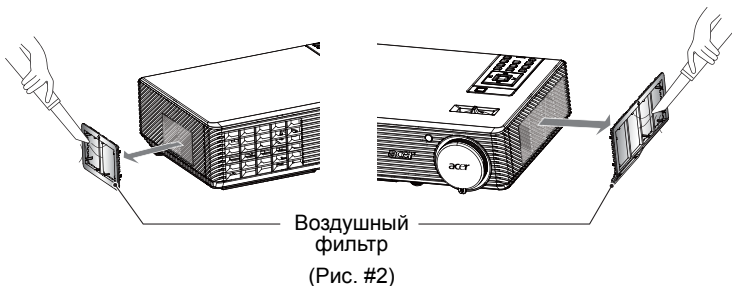

## Замена лампы

Используйте отвертку, чтобы отвинтить винт(ы) из крышки и затем извлеките лампу.

Проектор автоматически определяет срок службы лампы. Появится предупреждающее сообщение **«Приближается окончание срока службы лампы при эксплуатации на полной мощности. Рекомендуется замена!»** Увидев такое сообщение, замените лампу как можно скорее. Перед заменой лампы дайте проектору остынуть не менее 30 минут.



**Внимание!** В отсеке для лампы высокая температура! Перед заменой лампы дождитесь, пока он остынет.

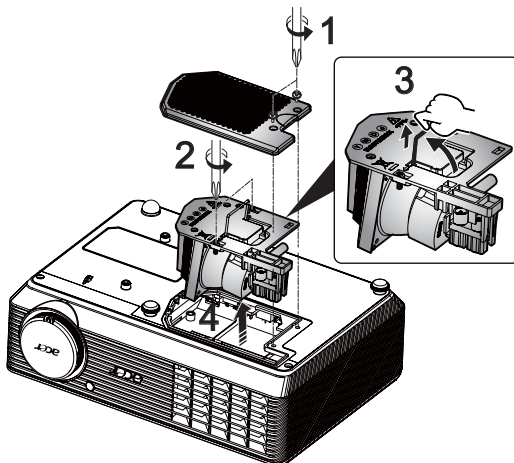

### Замена лампы

- 1 Выключите проектор нажатием кнопки **Питания**.
- 2 Дайте проектору остыть, по крайней мере, 30 мин.
- 3 Отсоедините кабель питания.
- 4 Для удаления винта крышки используйте отвертку. (Рис. 1)
- 5 Поднимите и снимите крышку.
- 6 Отвинтите два винта, которые закрепляют блок лампы (Рис. 2), и приподнимите блок лампы (Рис. 3).
- 7 Извлеките блок лампы. (Рис. 4)

Для установки блока лампы на место повторите предыдущие операции в обратном порядке.



**Внимание!** Чтобы избежать травмы, не роняйте блок лампы и не трогайте колбу лампы. Колба может разбиться и повлечь травму, если ее уронить.

## Установка на потолке

Чтобы установить проектор с помощью потолочного крепления, см. приведенную ниже процедуру.

- 1 Просверлите четыре отверстия в сплошном, структурно прочном участке потолка и закрепите основание крепления.

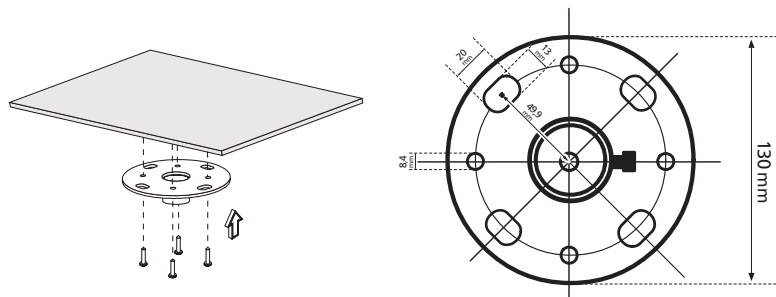

**Примечание.** Винты не входят в комплект поставки. Приобретите соответствующие винты для имеющегося потолка.

- 2 Закрепите потолочный стержень с помощью четырех соответствующих винтов.

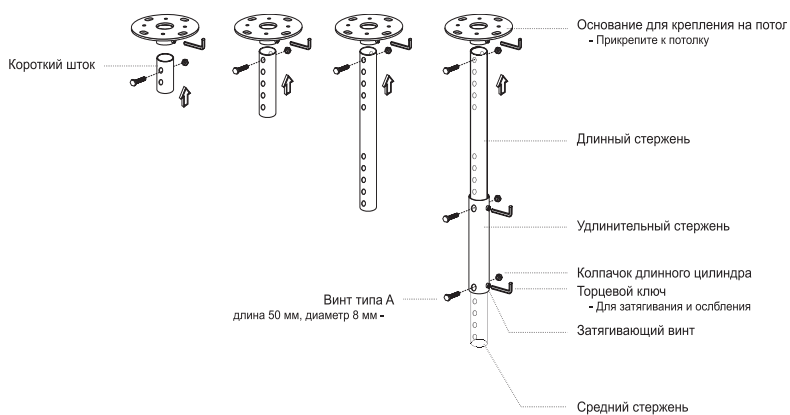

- 3 Используйте соответствующее число винтов для проектора определенного размера, чтобы прикрепить проектор к кронштейну для крепления к потолку.

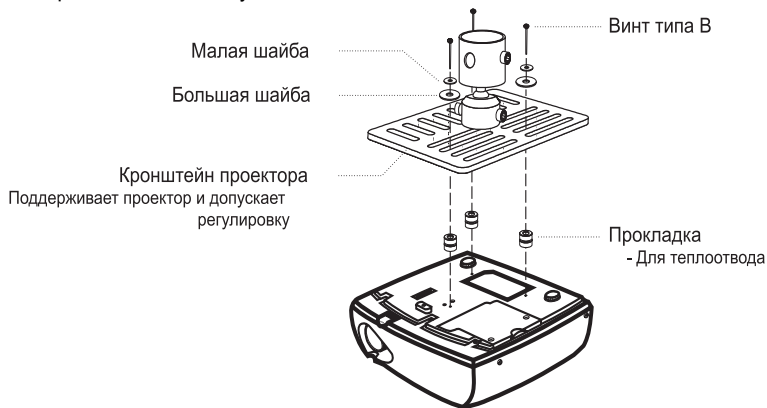

**Примечание.** Рекомендуется оставить некоторое пространство между кронштейном и проектором для надлежащего рассеяния тепла. Используйте две шайбы для дополнительной поддержки, если в этом есть необходимость.

- 4 Прикрепите кронштейн к потолочному стержню.

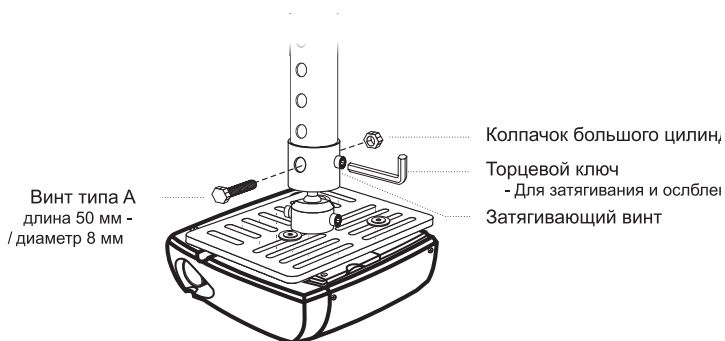

5 При необходимости отрегулируйте угол и положение.

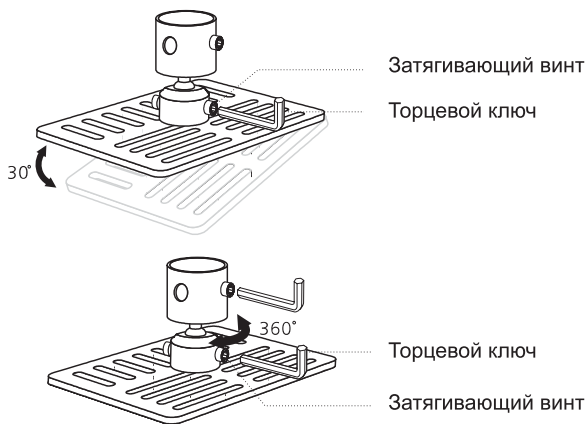

**Примечание.** Соответствующий тип винтов и шайб для каждой модели приведен в таблице внизу. Винты диаметром 3 мм прилагаются в комплекте винтов.

Модели	Винт типа В		Тип шайбы	
	Диаметр (мм)	Длина (мм)	Большая	Маленькая
X1161P/X1161PA/ X110P/H110P/X1161N/ X1261P	3	25	V	V

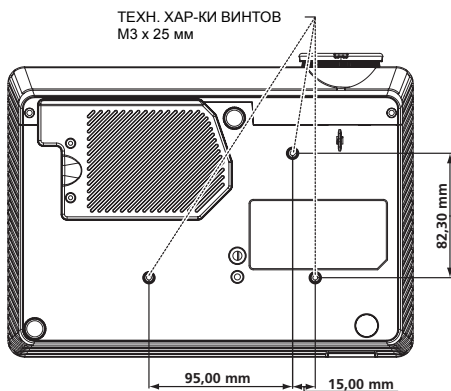

## Технические характеристики

Приведенные ниже технические характеристики могут изменяться без уведомления. Окончательные технические характеристики см. в опубликованных маркетинговых технических характеристиках Acer.

Система проецирования	DLP®
Разрешение	X1161P/X1161PA/X110P/H110P/X1161N: исходное: SVGA (800 x 600), Максимальное: UXGA (1600 x 1200), WSXGA+ (1680x1050), 1080p(1920x1080) X1261P: исходное: XGA (1024 x 768), Максимальное: UXGA (1600 x 1200), WSXGA+ (1680x1050), 1080p(1920x1080)
Совместимость с компьютерами	IBM PC и совместимые, Apple Macintosh, iMac и стандарты VESA: SXGA, XGA, VGA, SVGA, SXGA+, WXGA, WXGA+ и WSXGA+
Совместимость с видеостандартами	NTSC (3,58/4,43), PAL (B/D/G/H/I/M/N), SECAM (B/D/G/K/K1/L), HDTV (720p, 1080i, 1080p), EDTV (480p, 576p), SDTV (480i, 576i)
Формат изображения	4:3 (исходное), 16:9
Число отображаемых цветов	16,7 миллиона цветов
Объектив проектора	F/ 2,41 – 2,55, f = 21,79 мм – 23,99 мм, объектив с возможностью ручного увеличения до 1,1X
Размер проекционного экрана по диагонали	23 дюймов (0,58 м) – 303 дюймов (7,70 м)
Расстояние проецирования	1,0 – 12,0 м (3,3 – 39,4")
Коэффициент расстояния проекции	50-дюймов при 2 м (1,95 – 2,15:1)
Частота строчной развертки	30 – 100 кГц
Частота кадровой развертки	50 – 120 Гц
Тип лампы	заменяемая пользователем лампа мощностью 180 Вт
Коррекция трапецевидного искажения	±40 градусов
Звук	Внутренний громкоговоритель мощностью 2 Вт (X1261P)
Вес	2,26 кг (4,9 фунтов)
Размеры (Ш x Г x В)	268 x 192 x 80 мм (10,6 x 7,6 x 3,1 дюймов)
Цифровое увеличение	2-кратное
Источник питания	Входное напряжение 100 – 240 В перем. тока, блок питания с функцией автоматического переключения напряжений
Потребляемая мощность	225W±10% для нормального режима 196W±10% для режима ECO
Температура эксплуатации	5°C – 35°C / 41°F – 95°F

## Разъемы ввода-вывода

**Серия X1161N:**

- Гнездо питания, 1 шт.
- Разъем входа VGA, 1 шт.
- USB x 1: для дистанционного компьютерного управления

**Серия X1161P/X1161PA/X110P/H110P:**

- Гнездо питания, 1 шт.
- Разъем входа VGA, 1 шт.
- USB x1: для дистанционного компьютерного управления
- Разъем композитного видеосигнала, 1 шт.
- Разъем S-Video, 1 шт.

**Серия X1261P:**

- Гнездо питания, 1 шт.
- Разъем входа VGA, 1 шт.
- RS232, 1 шт.
- Разъем композитного видеосигнала, 1 шт.
- Разъем S-Video, 1 шт.
- Выход VGA, 1 шт.
- Гнездо аудиовхода диаметром 3,5 мм, 1 шт.

## Содержимое стандартного комплекта поставки

- Кабель питания переменного тока, 1 шт.
- Кабель VGA, 1 шт.
- Кабель композитного видеосигнала, 1 шт. (Серия X1161P/X1261P)
- Пульт ДУ, 1 шт.
- Батарея, 1 шт. (для пульта ДУ)
- Руководство пользователя (компакт-диск), 1 шт.
- Краткое руководство пользователя, 1 шт.
- Карта безопасности, 1 шт.
- Футляра, 1 шт. (дополнительно)

\* Конструкция и технические характеристики могут изменяться без уведомления.

# Совместимые режимы

## А. Аналоговый сигнал VGA

### 1 Аналоговый сигнал VGA – ПК

Режимы	Разрешение	Частота кадров [Гц]	Частота строк [кГц]
VGA	640x480	60	31,47
	640x480	72	37,86
	640x480	75	37,50
	640x480	85	43,27
	640x480	119,51	61,60
SVGA	800x600	56	35,20
	800x600	60	37,88
	800x600	72	48,08
	800x600	75	46,88
	800x600	85	53,67
XGA	800x600	119,85	77,20
	1024x768	60	48,36
	1024x768	70	56,48
	1024x768	75	60,02
	1024x768	85	68,67
SXGA	1024x768	119,804	98,80
	1152x864	70	63,80
	1152x864	75	67,50
	1152x864	85	77,10
	1280x1024	60	63,98
QuadVGA	1280x1024	72	77,90
	1280x1024	75	79,98
	1280x1024	85	91,15
	1280x960	60	60,00
	1280x960	75	75,00
SXGA+	1400x1050	60	65,32
UXGA	1600x1200	60	75,00
PowerBook G4	640x480	60	31,50
	640x480	66,6(67)	35,00
	800x600	60	37,88
	1024x768	60	48,36
	1152x870	75	68,68
i Mac DV (G3)	1280x960	75	75,20
	1024x768	75	60,30



## 2 Аналоговый VGA – расширенная широкоэкранный синхронизация

Режимы	Разрешение	Частота кадров [Гц]	Частота строк [кГц]
WXGA	1280x768	60	47,78
	1280x768	75	60,29
	1280x768	85	68,63
	1280x720	60	44,80
	1280x800	60	49,60
	1440x900	60	55,90
	1680x1050	60	65,30
	1366x768	60	47,71
	1920x1080-RB	60	66,60
	1024x600	60	37,30

## 3 Аналоговый VGA – Component

Режимы	Разрешение	Частота кадров [Гц]	Частота строк [кГц]
480i	720x480	59,94(29,97)	27,00
480p	720x480	59,94	31,47
576i	720x576	50(25)	27,00
576p	720x576	50	31,25
720p	1280x720	60	45,00
720p	1280x720	50	37,50
1080i	1920x1080	60(30)	33,75
1080i	1920x1080	50(25)	33,75
1080p	1920x1080	60	67,50
1080p	1920x1080	50	56,26
Частота строк:		30к-100кГц	
Частота кадров:		50–120 Гц	

# Правила и замечания, касающиеся безопасности

## Уведомление Федеральной комиссии по связи США (FCC)

Данное оборудование было проверено и признано соответствующим ограничениям на цифровые устройства класса В в соответствии с Частью 15 правил FCC. Целью этих ограничений является обеспечение приемлемой защиты от вредных помех при установке оборудования в жилых помещениях. Данное оборудование генерирует, использует и может распространять радиочастотное излучение и при нарушении инструкции по установке или эксплуатации может вызывать помехи при радиосвязи.

Однако даже при соблюдении инструкций по установке нет гарантии того, что в каком-то конкретном случае не возникнут помехи. Если данный прибор вызывает помехи при приеме радио- и телевизионных сигналов, что можно проверить, выключив и включив прибор, пользователю рекомендуется попытаться устранить помехи с помощью приведенных ниже мер:

- изменить ориентацию или местоположение приемной антенны;
- увеличить расстояние между приемником и прибором;
- подключить оборудование к розетке в цепи, отличной от той, к которой подключен приемник;
- обратиться за помощью к продавцу или опытному специалисту по теле- и радиотехнике.

### Примечание. Экранированные кабели

Для выполнения требований правил FCC все подключения к другим вычислительным устройствам необходимо выполнять посредством экранированных кабелей.

### Примечание. Периферийные устройства

К данному устройству можно подсоединить только периферийные устройства (устройства ввода-вывода, терминалы, принтеры и т.п.), сертифицированные на соответствие ограничениям класса В. Эксплуатация несертифицированных периферийных устройств может привести к помехам при приеме радио и телесигналов.

### Внимание.

Изменения или модификации, явно не одобренные производителем, могут повлечь за собой аннулирование права пользователя, предоставленного Федеральной комиссией по связи США, на эксплуатацию данного прибора.

### Условия эксплуатации

Данный прибор соответствует Части 15 правил FCC. Эксплуатация прибора допускается при соблюдении следующих двух условий: (1) этот прибор не должен создавать вредных помех, и (2) этот прибор должен принимать все помехи, включая помехи, которые могут препятствовать нормальной эксплуатации.

### Примечание. Для пользователей в Канаде

Этот цифровой прибор класса В соответствует канадским требованиям ICES-003.

### Remarque à l'intention des utilisateurs canadiens

Cet appareil numérique de la classe B est conforme à la norme NMB-003 du Canada.

## Заявление о соответствии для стран Евросоюза

Компания Асег заявляет, что проекторы данной серия соответствуют основным требованиям и другим соответствующим положениям Директивы 1999/5/ЕС.

Соответствует требованиям к сертификации Российской Федерации



ME61

## Уведомление о соответствии стандартам для радиоустройств



-----

**Примечание.** Приведенная ниже информация о соответствии стандартам относится к моделям с интерфейсом беспроводной локальной сети и (или) Bluetooth.

### Общие сведения

Данный прибор соответствует стандартам радиочастот и безопасности любой страны или региона, в котором он было рекомендован для беспроводного использования. В зависимости от конфигурации данный прибор может содержать или не содержать беспроводные радиоустройства (такие как модули беспроводной локальной сети и (или) Bluetooth).

### Канада – маломощные нелицензируемые устройства радиосвязи (RSS-210)

- a Общие сведения  
Эксплуатация прибора допускается при соблюдении следующих двух условий:
  1. данный прибор не должен вызвать вредных помех;
  2. данный прибор должен принимать все помехи, включая помехи, которые могут препятствовать его нормальной эксплуатации.
- b Эксплуатация в диапазоне 2,4 ГГц  
Данный прибор предназначен для эксплуатации внутри помещения с целью предотвращения появления радиопомех для лицензированных услуг, а для установки вне помещения требуется лицензия.

### Список стран

Данный прибор необходимо использовать строго в соответствии с правилами и ограничениями страны, в которой он эксплуатируется. Для получения дополнительной информации обратитесь в местное представительство компании в стране, где используется прибор. См. текущий список стран на веб-сайте по адресу: <http://ec.europa.eu/enterprise/rte/implem.htm>



Acer Incorporated  
8F, 88, Sec. 1, Hsin Tai Wu Rd., Hsichih  
Taipei Hsien 221, Taiwan



## Declaration of Conformity

We,

**Acer Incorporated**  
8F, 88, Sec. 1, Hsin Tai Wu Rd., Hsichih, Taipei Hsien 221, Taiwan  
Contact Person: Mr. Easy Lai, e-mail:easy\_lai@acer.com.tw

And,

**Acer Italy s.r.l**  
Via Lepetit, 40, 20020 Lainate (MI) Italy  
Tel: +39-02-939-921, Fax: +39-02 9399-2913, www.acer.it

Hereby declare that:

<b>Product:</b>	<b>Projector</b>
<b>Trade Name:</b>	<b>Acer</b>
<b>Model Number:</b>	<b>DSV0008/DNX0009</b>
<b>Machine Type:</b>	<b>X1161P/X1161PA/X110P/H110P/X1161N/ X1261P series</b>

Is compliant with the essential requirements and other relevant provisions of the following EC directives, and that all the necessary steps have been taken and are in force to assure that production units of the same product will continue comply with the requirements.

### **EMC Directive 2004/108/EC as attested by conformity with the following harmonized standards:**

- EN55022, AS/NZS CISPR22, Class B
- EN55024
- EN61000-3-2 Class A
- EN61000-3-3

### **Low Voltage Directive 2006/95/EC as attested by conformity with the following harmonized standard:**

- EN60950-1

### **RoHS Directive 2002/95/EC on the Restriction of the Use of certain Hazardous Substances in Electrical and Electronic Equipment**

- The maximum concentration values of the restricted substances by weight in homogenous material are:

Lead	0.1%	Polybrominated Biphenyls (PBB's)	0.1%
Mercury	0.1%	Polybrominated Diphenyl Ethers (PBDE's)	0.1%
Hexavalent Chromium	0.1%	Cadmium	0.01%

**Directive 2005/32/EC of the European Parliament and of the Council with regard to Eco-design Requirements.**



Acer Incorporated  
8F, 88, Sec. 1, Hsin Tai Wu Rd., Hsichih  
Taipei Hsien 221, Taiwan

**The standards listed below are applied to the product if built with WLAN module or wireless keyboard and mouse.**



**R&TTE Directive 1999/5/EC as attested by conformity with the following harmonized standard:**

● **Article 3.1(a) Health and Safety**

- EN60950-1
- EN62311

● **Article 3.1(b) EMC**

- EN301 489-1
- EN301 489-17

● **Article 3.2 Spectrum Usages**

- EN300 328
- EN301 893 (Applicable to 5GHz high performance RLAN).

**Year to begin affixing CE marking 2009.**

*Easy Lai*  
\_\_\_\_\_  
Easy Lai / Manager  
Regulation Center, Acer Inc.

**Nov. 3, 2010** -  
\_\_\_\_\_  
Date



**Acer America Corporation**

333 West San Carlos St., San Jose  
CA 95110, U. S. A.  
Tel : 254-298-4000  
Fax : 254-298-4147  
www.acer.com



## **Federal Communications Commission Declaration of Conformity**

**This device complies with Part 15 of the FCC Rules. Operation is subject to the following two conditions: (1) this device may not cause harmful interference, and (2) this device must accept any interference received, including interference that may cause undesired operation.**

**The following local Manufacturer / Importer is responsible for this declaration:**

<b>Product:</b>	<b>DLP Projector</b>
<b>Model Number:</b>	<b>DSV0008/DNX0009</b>
<b>Machine Type:</b>	<b>X1161P/X1161PA/X110P/H110P/X1161N/ X1261P series</b>
<b>Name of Responsible Party:</b>	<b>Acer America Corporation</b>
<b>Address of Responsible Party:</b>	<b>333 West San Carlos St. San Jose, CA 95110 U. S. A.</b>
<b>Contact Person:</b>	<b>Acer Representative</b>
<b>Phone No.:</b>	<b>254-298-4000</b>
<b>Fax No.:</b>	<b>254-298-4147</b>