



Руководство по эксплуатации



Home Projector

EH-TW480





Условные Обозначения, Используемые в Данном Руководстве

• Обозначения, относящиеся к технике безопасности

В документации и на проекторе можно найти графические символы, поясняющие порядок безопасного обращения с проектором. Изучите и соблюдайте указания предупреждающих символов во избежание нанесения вреда людям или имуществу.

 Опасно	Данные символы сообщают информацию, игнорирование которой может причинить вред или даже смерть людям из-за неправильного обращения.
 Предостережение	Данные символы сообщают информацию, игнорирование которой может причинить вред или физические повреждения людям из-за неправильного обращения.

• Общие информирующие обозначения

Внимание	Отмечает процедуры, которые при недостаточной осторожности могут привести к повреждению оборудования или травме.
	Отмечает дополнительные сведения и указания, с которыми полезно ознакомиться при изучении соответствующего вопроса.
	Указывает страницу, на которой находится подробная информация, относящаяся к рассматриваемому вопросу.
	Сообщает о том, что толкование подчеркнутого слова или слов, предшествующих данному символу, включено в терминологический глоссарий. См. раздел "Глоссарий" главы "Приложение".  "Глоссарий" стр.106
[Название]	Указывает названия кнопок на пульте дистанционного управления или на панели управления. Пример: кнопка [Esc]
Название меню	Указывает на элементы меню Настройка. Пример: Выберите пункт Яркость в меню Изображен . Изображен. — Яркость

Условные Обозначения, Используемые в Данном Руководстве 2

Введение

Наименования компонентов и их назначение 7

Вид спереди/сверху	7
Вид сзади	8
Основание	9
Панель управления	10
Пульт дистанционного управления	11
Замена аккумуляторов пульта дистанционного управления	14
Область работы дистанционного управления	15

Подготовка проектора

Установка проектора 17

Способы Установки	17
Способы установки	18
Размер экрана и примерное расстояние проецирования	18

Подключение оборудования 20

Подключение источников сигнала	20
Подключение к компьютеру	22
Подключение устройств USB	24

Основные операции

Проецирование изображений 27

Автоматическое обнаружение входящих сигналов и смена проецируемого изображения (поиск источника)	27
Переключение на необходимое изображение с помощью пульта дистанционного управления	28
Проецирование с использованием USB Display	28

Требования к системе	28
Подключение в первый раз	29
Удаление	30

Настройка проецируемых изображений 32

Коррекция трапецеидальных искажений	32
Автоматическая коррекция	32
Коррекция вручную	33
Регулировка размера изображения	36
Регулировка положения изображения	36
Регулировка горизонтального наклона	36
Регулировка фокуса	37
Регулировка громкости	37
Выбор качества проецирования (выбор цветового режима)	37
Настройка Автонастр. диафр.	38
Изменение формата проецируемого изображения	39
Способы смены	39
Изменение режима формата	39

Полезные Функции

Функции проецирования 42

Проецирование без компьютера (показ слайдов)	42
Параметры файлов, которые можно проецировать с использованием функции Показ слайдов	42
Примеры показа слайдов	42
Способы показа слайдов	43
Проецирование выбранного изображения	44
Последовательное проецирование файлов изображений из папки (показ слайдов)	45
Параметры отображения файлов и параметры показа слайдов	46
Временное подавление изображения и звука (Отключение A/V)	47
Остановка изображения (Freeze)	48
Функция указателя (указатель)	48
Увеличение части изображения (E-Zoom)	49
Применение пульта дистанционного управления для работы с указателем мыши (Беспров.мышь)	50

Сохранение логотипа пользователя	52
Функции Безопасности	54
Организация работы пользователей (защита паролем)	54
Виды защиты паролем	54
Настройка защиты паролем	54
Ввод пароля	55
Запрет на выполнение операций (Блокир. управл.)	56
Замок от злоумышленников	57
Крепление тросика с замком	57
Контроль и управление	58
Команды ESC/VP21	58
Прежде чем начать	58
Список команд	58
Протокол связи	58
Меню Настройка	
<hr/>	
Использование меню Настройка	60
Список Функций	61
Меню Настройка	61
Меню Изображен.	62
Меню Сигнал	63
Меню Настройки	65
Меню Расширен.	66
Меню Информация (только отображение)	67
Меню Сброс	69
Поиск и Устранение Неисправностей	
<hr/>	
Использование справки	71
Устранение неполадок	73
Интерпретация показаний	73

Показания индикаторов не дают нужной информации	77
Неполадки, связанные с изображениями	78
Не появляется изображение	78
Движущиеся изображения не отображаются (только движущиеся изображения выглядят черными)	79
Проецирование прекращается автоматически	79
Отображается сообщение Не поддерживается.	79
Отображается сообщение Нет сигнала.	79
Изображения расплывчатые, не в фокусе или искажены	80
На изображениях появляются помехи или искажения	81
Изображение обрезано (большое) или маленькое, либо имеет неподходящее форматное отношение	82
Неправильная цветопередача для изображения	82
Темные изображения	83
Неполадки при запуске проецирования	84
Проектор не включается	84
Прочие неполадки	84
Не слышен звук или слабый звук	84
Не работает пульт дистанционного управления	85
Требуется изменить язык сообщений и меню	86
Имена файлов отображаются некорректно при показе слайдов	86

Обслуживание

Чистка	88
Очистка поверхности проектора	88
Очистка объектива	88
Очистка воздушного Фильтра	88
Замена Расходных Материалов	90
Замена лампы	90
Периодичность замены лампы	90
Замена лампы	90
Сброс времени работы лампы	93
Замена воздушного фильтра	93
Периодичность замены воздушного фильтра	93
Способ замены воздушного фильтра	93

Приложение

Дополнительные Принадлежности и Расходные Материалы	97
.....	
Дополнительные принадлежности	97
Расходные материалы	97
Формат экрана и расстояние проецирования	98
Расстояния проецирования	98
Поддерживаемые Мониторы	100
Поддерживаемые разрешения экрана	100
Компьютерные сигналы (аналоговый RGB)	100
Компонентное видео	100
Композитный видеосигнал	100
Входной сигнал с порта HDMI	100
Технические характеристики	102
Общие Технические Данные Проектора	102
Внешний Вид	105
Глоссарий	106
Общие Замечания	108
Об условных обозначениях	108
Общие замечания:	109
Указатель	110



Введение

В этой главе описаны наименования компонентов.

Вид спереди/сверху

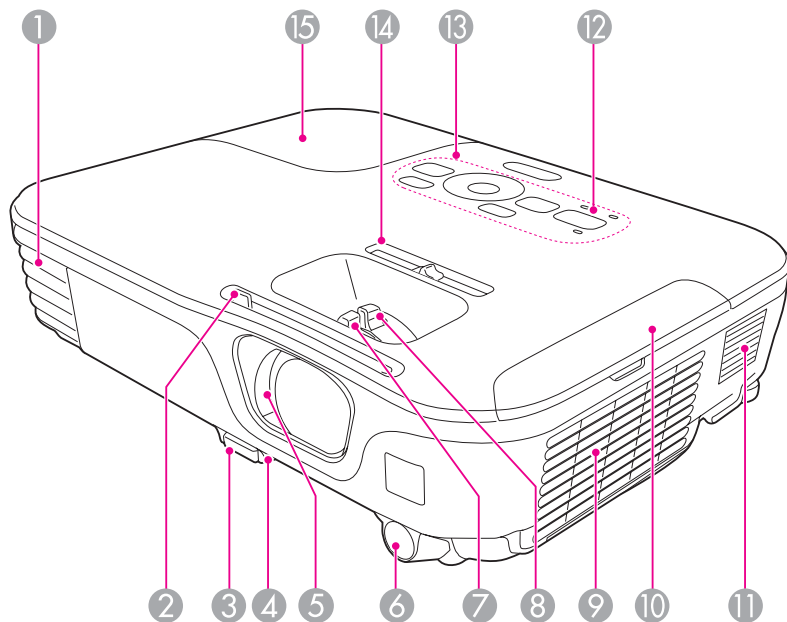

Название	Функция
1 Выходное отверстие для воздуха	Выходное вентиляционное отверстие служит для внутреннего охлаждения проектора. <div style="border: 1px solid black; padding: 5px; margin-top: 10px;">  Предостережение Не приближайте к этому отверстию лицо и руки и не ставьте перед ним предметы, которые могут испортиться от нагрева выходящим из отверстия воздухом. </div>
2 Ручка переключателя подавления сигнала аудио/видео	Открытие и закрытие переключателя подавления сигнала аудио/видео выполняется с помощью этой ручки.

Название	Функция
3 Рычаг регулировки опоры	Нажмите на рычаг опоры для регулировки высоты передней опоры. 🖱️ "Регулировка положения изображения" стр.36
4 Передняя регулируемая опора	Если проектор устанавливается на поверхности (например, на столе), отрегулируйте опору, чтобы правильно расположить изображение. 🖱️ "Регулировка положения изображения" стр.36
5 Переключатель подавления сигнала аудио/видео	С целью защиты объектива закройте шторку, если проектор не используется. Закрывая его во время проецирования, можно скрыть изображение и отключить звук. 🖱️ "Временное подавление изображения и звука (Отключение A/V)" стр.47
6 Удален. приемник	Принимает сигналы от пульта дистанционного управления.
7 Фокальное кольцо	Служит для фокусировки изображения. 🖱️ "Регулировка фокуса" стр.37
8 Кольцо масштабирования	Служит для регулировки размера изображения. 🖱️ "Регулировка размера изображения" стр.36
9 Отверстие воздухозаборника (воздушный фильтр)	Служит для забора воздуха для внутреннего охлаждения проектора. 🖱️ "Очистка воздушного Фильтра" стр.88
10 Крышка воздушного фильтра	Открывает и закрывает крышку воздушного фильтра. 🖱️ "Замена воздушного фильтра" стр.93
11 Динамик	Вывод звука.
12 Индикаторы	Показывает состояние проекционной лампы. 🖱️ "Интерпретация показаний" стр.73
13 Панель управления	Используется для управления проектором. 🖱️ "Основание" стр.9

Название	Функция
14 Регулятор горизонтальных трапецидальных искажений	Корректировка горизонтальных искажений проецируемого изображения. ☛ "Коррекция вручную" стр.33
15 Крышка отсека лампы	Эту крышку необходимо открыть при замене лампы проектора. ☛ "Замена лампы" стр.90

Вид сзади

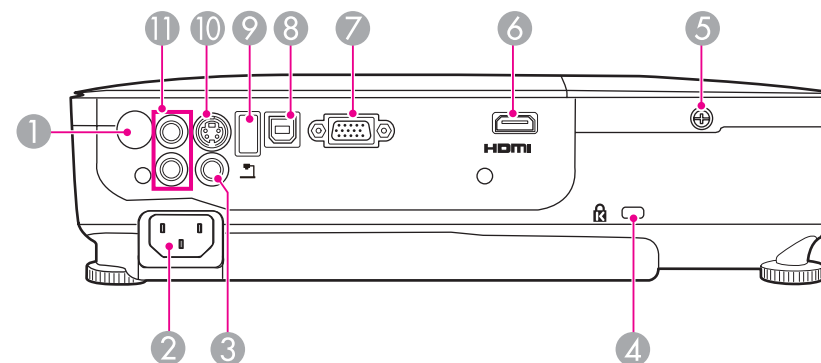

Наименование	Функция
1 Удален. приемник	Принимает сигналы от пульта дистанционного управления.
2 Вход питания	Служит для подключения кабеля питания. ☛ Руководство по быстрой установке
3 Порт Video	Для компонентных видеосигналов от источников видеосигнала.
4 Гнездо защиты	Гнездо защиты поддерживает систему Microsaver Security System производства компании Kensington. ☛ "Замок от злоумышленников" стр.57
5 Винт, фиксирующий крышку отсека лампы	Закрутите, чтобы зафиксировать крышку отсека лампы.
6 Порт HDMI	Предназначен для ввода видеосигналов с HDMI-совместимой видеоаппаратуры и компьютеров. Этот проектор поддерживает стандарт HDCP™. ☛ "Подключение оборудования" стр.20

Наименование	Функция
7 Порт Computer	Для видеосигналов, поступающих с компьютера, и компонентных видеосигналов от других источников видеосигнала.
8 Порт USB(ТипеB)	<ul style="list-style-type: none"> Предназначен для соединения проектора с компьютером посредством кабеля USB и проецирования изображения с компьютера. <ul style="list-style-type: none"> "Проецирование с использованием USB Display" стр.28 Используйте этот порт также для подключения к компьютеру и использования функции беспроводной мыши. <ul style="list-style-type: none"> "Применение пульта дистанционного управления для работы с указателем мыши (Беспров.мышь)" стр.50
9 Порт USB(ТипеA)	<ul style="list-style-type: none"> Подключите устройство хранения данных USB или цифровую камеру и проецируйте изображения с помощью функции показа слайдов. <ul style="list-style-type: none"> "Проецирование без компьютера (показ слайдов)" стр.42 Подключение к дополнительной камере для документов.
10 Порт S-Video	Для видеосигналов S-video от источников видеосигнала.
11 Порт Audio-L/R	Для звукового сигнала от оборудования, подключенного к порту Computer, S-Video или Video.

Основание

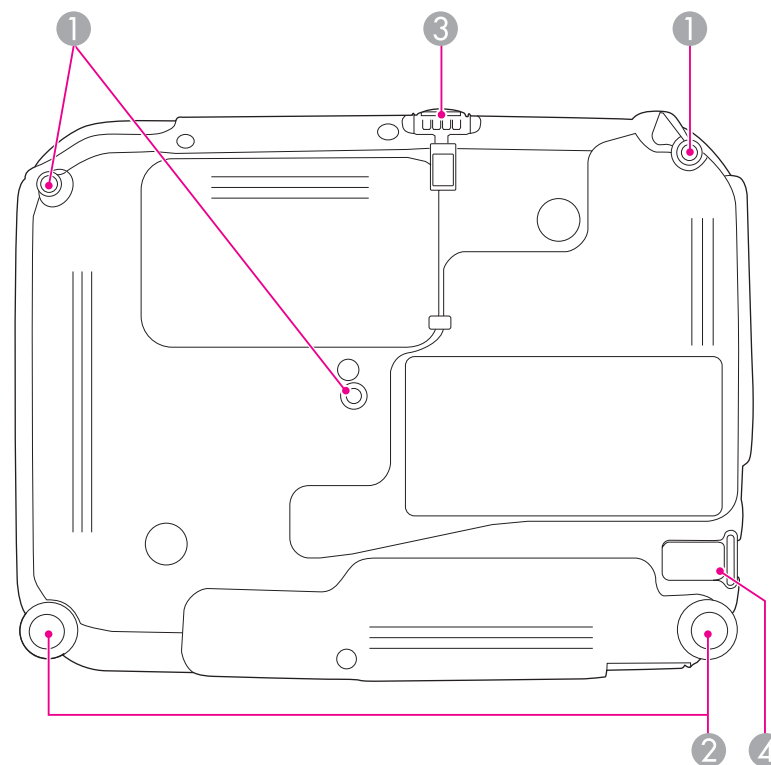

Название	Функция
1 Точки крепления кронштейнов подвески (три штуки)	При подвешивании проектора к потолку в этих точках следует закрепить дополнительный потолочный монтаж. <ul style="list-style-type: none"> "Установка проектора" стр.17 "Дополнительные принадлежности" стр.97
2 Задняя опора	При настольной установке поверните опору, чтобы отрегулировать наклон по горизонтали за счет ее выдвигания или втягивания. <ul style="list-style-type: none"> "Регулировка горизонтального наклона" стр.36

Название	Функция
3 Передняя регулируемая опора	Если проектор устанавливается на поверхности (например, на столе), отрегулируйте опору, чтобы правильно расположить изображение. ☛ "Регулировка положения изображения" стр.36
4 Точка крепления защитного тросика	Пропустите через проем тросик с замком (приобретается отдельно), прикрепите к месту установки и закройте замок. ☛ "Крепление тросика с замком" стр.57

Панель управления

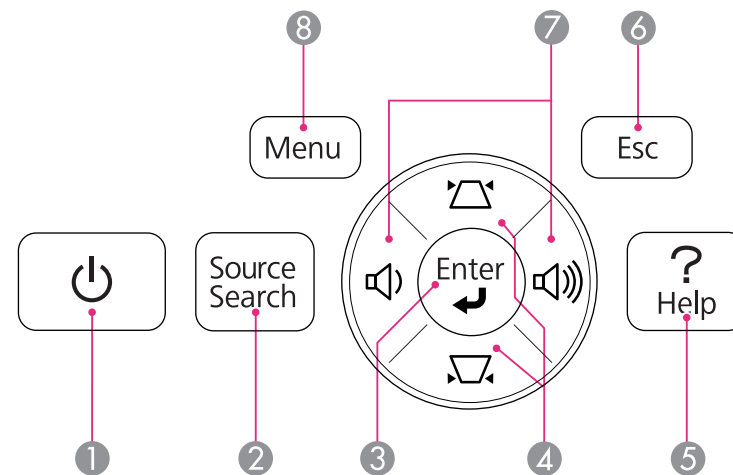

Название	Функция
1 Кнопка [⏻]	Служит для включения и отключения питания проектора. ☛ Руководство по быстрой установке
2 Кнопка [Source Search]	Переход на следующий источник входного сигнала, передающий изображение. ☛ "Автоматическое обнаружение входящих сигналов и смена проецируемого изображения (поиск источника)" стр.27
3 Кнопка [Enter] [↵]	<ul style="list-style-type: none"> При отображении меню Настройка или экрана справки эта кнопка служит для доступа к текущему пункту, его открытия и перехода к следующему уровню. При проецировании аналоговых сигналов RGB с порта Computer эта кнопка позволяет автоматически оптимизировать параметры Трекинг, Синхронизация и Позиция.

Название	Функция
4 Кнопки [↔][↕]	<ul style="list-style-type: none"> Вывод экрана Корр-ия трапеции, на котором можно откорректировать горизонтальные и вертикальные искажения. ☛ "Коррекция вручную" стр.33 Если на экране отображается меню Настройка или справка, эти кнопки служат для выбора пунктов меню и задания значений параметров. ☛ "Использование меню Настройка" стр.60 ☛ "Использование справки" стр.71
5 Кнопка [Help]	<p>Служит для отображения и закрытия экрана со справочной информацией, содержащего указания по устранению неполадок в случае их возникновения.</p> <p>☛ "Использование справки" стр.71</p>
6 Кнопка [Esc]	<ul style="list-style-type: none"> Служит для прекращения выполнения текущей функции. Нажатием этой кнопки во время отображения меню Настройка осуществляется переход к предыдущему уровню меню. ☛ "Использование меню Настройка" стр.60
7 Кнопки [↔][↕]	<ul style="list-style-type: none"> [↔] Служит для уменьшения громкости звука. [↕] Служит для увеличения громкости звука. ☛ "Регулировка громкости" стр.37 Служит для корректировки горизонтальных трапецидальных искажений при отображении экрана Корр-ия трапеции. ☛ "Горизонтальные/вертикальные искажения" стр.33 Если на экране отображается меню Настройка или справка, эти кнопки служат для выбора пунктов меню и задания значений параметров. ☛ "Использование меню Настройка" стр.60 ☛ "Использование справки" стр.71
8 Кнопка [Menu]	<p>Служит для отображения и закрытия меню Настройка.</p> <p>☛ "Использование меню Настройка" стр.60</p>

Пульт дистанционного управления

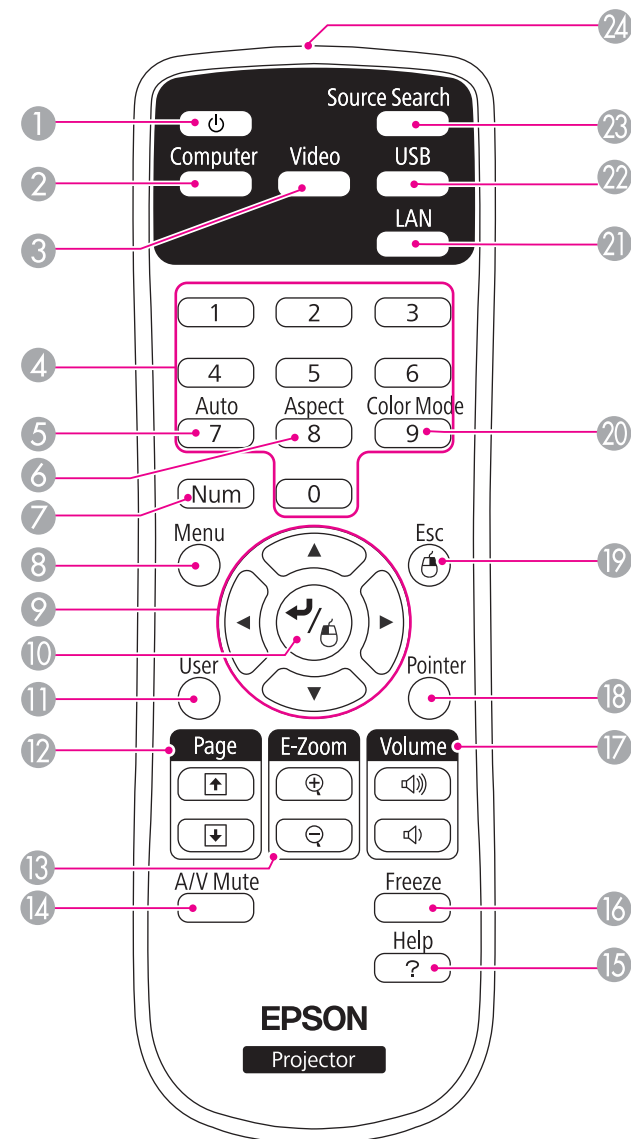

Название	Функция
1 Кнопка [⏻]	Служит для включения и отключения питания проектора. ☛ Руководство по быстрой установке
2 Кнопка [Computer]	Переключает на изображения, поступающие с входного порта Computer.
3 Кнопка [Video]	При каждом нажатии на кнопку происходит переключение между портами S-Video, Video и HDMI.
4 Цифровые кнопки	Ввод пароля. ☛ "Настройка защиты паролем" стр.54
5 Кнопка [Auto]	При проецировании аналоговых сигналов RGB с порта Computer эта кнопка позволяет автоматически оптимизировать параметры Трекинг, Синхронизация и Позиция.
6 Кнопка [Aspect]	Каждое нажатие этой кнопки приводит к изменению режима формата. ☛ "Изменение формата проецируемого изображения" стр.39
7 Кнопка [Num]	Удерживайте эту кнопку нажатой и нажимайте цифровые кнопки, чтобы ввести пароль или числа. ☛ "Настройка защиты паролем" стр.54
8 Кнопка [Menu]	Служит для отображения и закрытия меню Настройка. ☛ "Использование меню Настройка" стр.60

Название	Функция
9 Кнопки [⏪][⏩] [⏴][⏵]	<ul style="list-style-type: none"> Если на экране отображается меню Настройка или справка, эти кнопки служат для выбора пунктов меню и задания значений параметров. ☛ "Использование меню Настройка" стр.60 При показе слайдов нажатие на эти кнопки позволяет перейти к предыдущему или следующему изображению, повернуть изображение и т.п. ☛ "Способы показа слайдов" стр.43 При использовании функции Беспров.мышь указатель мыши перемещается в направлении, в котором нажата кнопка. ☛ "Применение пульта дистанционного управления для работы с указателем мыши (Беспров.мышь)" стр.50
10 Кнопка [↩]	<ul style="list-style-type: none"> При отображении меню Настройка или экрана справки эта кнопка служит для доступа к текущему пункту, его открытия и перехода к следующему уровню. ☛ "Использование меню Настройка" стр.60 При использовании функции Беспров.мышь действует аналогично левой кнопке мыши. ☛ "Применение пульта дистанционного управления для работы с указателем мыши (Беспров.мышь)" стр.50
11 Кнопка [User]	<p>Выберите любой часто используемый пункт меню Конфигурация и назначьте его этой кнопке. При нажатии кнопки [User] открывается экран выбора/коррекции для назначенного пункта меню, позволяющий выполнять настройку/коррекцию одним нажатием. ☛ "Меню Настройки" стр.65</p> <p>Энергопотребл. назначается в качестве установки по умолчанию.</p>

Название	Функция
12 Кнопки [Page] [↑][↓]	<p>Смена страниц в файлах (например, PowerPoint) при использовании следующих способов проецирования.</p> <ul style="list-style-type: none"> При использовании функции Беспров.мышь <ul style="list-style-type: none"> "Применение пульта дистанционного управления для работы с указателем мыши (Беспров.мышь)" стр.50 При использовании USB Display <ul style="list-style-type: none"> "Проецирование с использованием USB Display" стр.28 <p>При проецировании изображений в режиме показа слайдов нажатие на эту кнопку вызовет переход на предыдущий/следующий экран.</p>
13 Кнопки [E-Zoom] [+][−]	<p>Служит для увеличения и уменьшения изображения без изменения размера области проецирования.</p> <ul style="list-style-type: none"> "Увеличение части изображения (E-Zoom)" стр.49
14 Кнопка [A/V Mute]	<ul style="list-style-type: none"> Служит для включения и отключения видеосигнала и звукового сигнала. <ul style="list-style-type: none"> "Временное подавление изображения и звука (Отключение A/V)" стр.47 Удерживая эту кнопку нажатой в течение пяти секунд, можно изменять режим параметра Проецирование следующим образом. Переднее ↔ Переднепот. Заднее ↔ Заднепотол.
15 Кнопка [Help]	<p>Служит для отображения и закрытия экрана со справочной информацией, содержащего указания по устранению неполадок в случае их возникновения.</p> <ul style="list-style-type: none"> "Использование справки" стр.71
16 Кнопка [Freeze]	<p>Служит для приостановки и возобновления смены изображений.</p> <ul style="list-style-type: none"> "Остановка изображения (Freeze)" стр.48

Название	Функция
17 Кнопки [Volume] [⏪][⏩]	<p>[⏪] Служит для уменьшения громкости звука. [⏩] Служит для увеличения громкости звука.</p> <ul style="list-style-type: none"> "Регулировка громкости" стр.37
18 Кнопка [Pointer]	<p>Выводит на экран указатель.</p> <ul style="list-style-type: none"> "Функция указателя (указатель)" стр.48
19 Кнопка [Esc]	<ul style="list-style-type: none"> Служит для прекращения выполнения текущей функции. Нажатие этой кнопки во время отображения меню Настройка позволяет перейти к предыдущему уровню. <ul style="list-style-type: none"> "Использование меню Настройка" стр.60 При использовании функции Беспров.мышь действует аналогично правой кнопке мыши. <ul style="list-style-type: none"> "Применение пульта дистанционного управления для работы с указателем мыши (Беспров.мышь)" стр.50
20 Кнопка [Color Mode]	<p>Каждое нажатие этой кнопки приводит к изменению цветового режима.</p> <ul style="list-style-type: none"> "Выбор качества проецирования (выбор цветового режима)" стр.37
21 Кнопка [LAN]	Отсутствует для этого проектора.
22 Кнопка [USB]	<p>Каждое нажатие этой кнопки приводит к изменению следующих изображений:</p> <ul style="list-style-type: none"> USB Display Изображения от устройства, подключенного к порту USB(ТуреА)
23 Кнопка [Source Search]	<p>Переход на следующий источник входного сигнала, передающий изображение.</p> <ul style="list-style-type: none"> "Автоматическое обнаружение входящих сигналов и смена проецируемого изображения (поиск источника)" стр.27

Название	Функция
24 Область излучения света на пульте дистанционного управления	Служит для подачи сигналов пульта дистанционного управления.

Замена аккумуляторов пульта дистанционного управления

Если уменьшается скорость реагирования пульта дистанционного управления или он перестает работать через некоторое время после начала использования, это может свидетельствовать о том, что батарейки в пульте разрядились. В таком случае их следует заменить. Держите наготове две запасные щелочные или марганцевые батарейки AA для использования их в случае необходимости. Вы не должны использовать другие батарейки, кроме щелочных или марганцевых батареек AA.

Внимание

Перед выполнением манипуляций с аккумуляторами обязательно ознакомьтесь со следующим руководством.

 [Правила техники безопасности](#)

- 1 Снимите крышку аккумуляторного отсека.
Надавливая на защелку крышки аккумуляторного отсека, поднимите крышку.

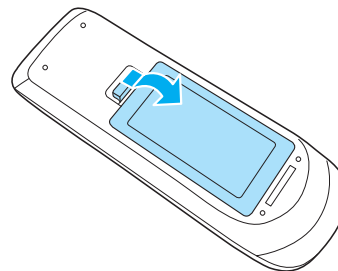

- 2 Замените старые аккумуляторы новыми.

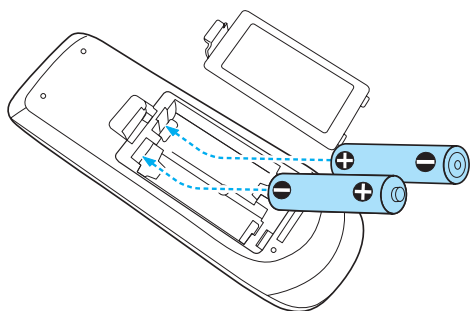

Предостережение

Проверьте расположение меток (+) и (-) внутри держателя для аккумуляторов, чтобы убедиться в правильности ориентации устанавливаемых аккумуляторов.

- 3** Верните на место крышку аккумуляторного отсека. Нажимайте на крышку аккумуляторного отсека до ее защелкивания в предусмотренном месте.

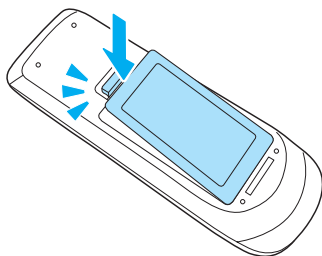

Область работы дистанционного управления

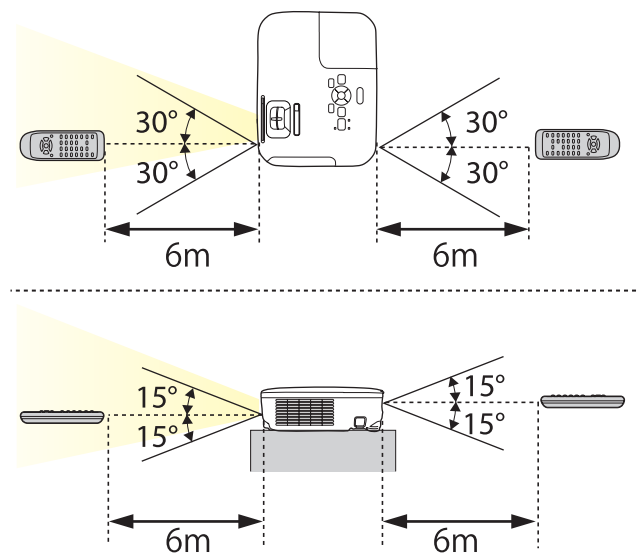



Подготовка проектора

В этой главе обсуждается установка проектора и подключение источников изображения.

Способы Установки

Данным проектором поддерживаются четыре разных способа проецирования. Производите установку в соответствии с условиями в месте установки.

- Проецирование изображений из положения перед экраном (переднее проецирование)

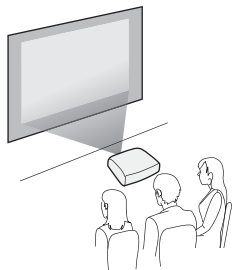

- Проецирование изображений из-за полупрозрачного экрана (заднее проецирование)

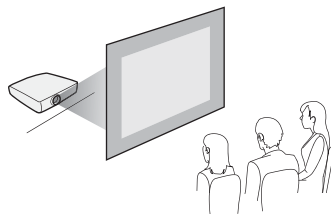

- Подвешивание проектора к потолку и проецирование изображений из положения перед экраном. ((Переднепот. проецирование))

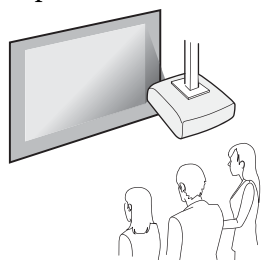

- Подвешивание проектора к потолку и проецирование из-за полупрозрачного экрана. ((Заднепотол. проецирование))

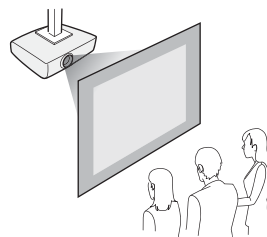

Опасно

- При подвешивании проектора к потолку (потолочное крепление) необходимо применять специальный метод установки. При неправильной установке возможно падение проектора, приводящее к несчастным случаям и травмам.
- При использовании клеящих веществ для Точки крепления кронштейнов подвески с целью предотвращения ослабления затяжки винтов или при нанесении на проектор смазочных материалов или масла корпус проектора может треснуть, что приведет к падению проектора с потолочного крепления. Это может привести к серьезной травме человека, находящегося под потолочным креплением, а также к повреждению проектора. При установке и регулировке потолочного крепления запрещается использовать клеящие вещества для предотвращения ослабления затяжки винтов, использовать масла, смазочные материалы и т.п.

Внимание

- Нельзя пользоваться проектором, положенным на бок. Это приводит к сбоям в работе.
- Не закрывайте входные и выходные вентиляционные отверстия проектора. Если отверстия закрыть, внутренняя температура может подняться слишком высоко, в результате чего возможно возгорание.



- При подвешивании проектора к потолку требуется дополнительный Потолочный монтаж.
☛ "Дополнительные принадлежности" [стр.97](#)
- По умолчанию для параметра Проецирование установлено значение **Переднее**. Значение **Переднее** можно сменить на **Заднее** в меню Настройка.
☛ **Расширен. – Проецирование** [стр.66](#)
- При нажатии приблизительно в течение пяти секунд кнопки [A/V Mute] на пульте дистанционного управления настройка меняется параметра Проецирование следующим образом.
Переднее ↔ Переднепот.
Заднее ↔ Заднепотол.



- Если не удастся установить проектор параллельно экрану, см. следующий раздел.
☛ "Коррекция трапецеидальных искажений" [стр.32](#)
- Если не удастся установить проектор а ровной поверхности, см. следующий раздел.
☛ "Регулировка горизонтального наклона" [стр.36](#)
☛ "Коррекция трапецеидальных искажений" [стр.32](#)

Способы установки

Установите проектор следующим образом.

- Установите проектор таким образом, чтобы он был параллелен экрану.
Если установить проектор под углом к экрану, возникнут трапецеидальные искажения.
- Располагайте проектор на ровной поверхности.
При наклоне проектора проецируемое изображение также наклоняется.

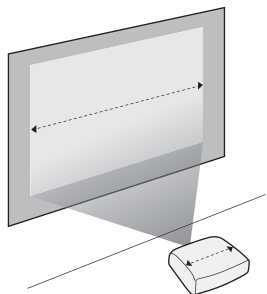

Размер экрана и примерное расстояние проецирования

Размер проецируемого изображения определяется расстоянием от проектора до экрана. Иллюстрации справа помогут выбрать оптимальное положение в соответствии с размером экрана. На них показано примерное кратчайшее расстояние при максимальном увеличении. Подробную информацию о расстоянии проецирования см. в следующих разделах.

- ☛ "Формат экрана и расстояние проецирования" [стр.98](#)



При коррекции трапецеидальных искажений проецируемое изображение может уменьшаться.

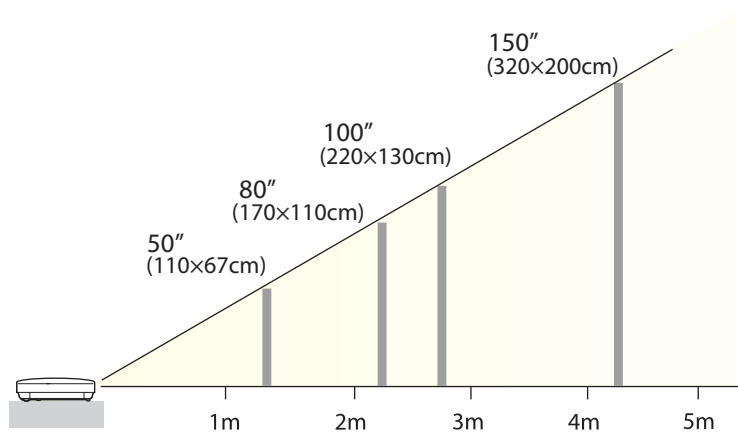

Имя порта, местоположение и ориентация гнезда изменяются в зависимости от подключаемого источника.

Подключение источников сигнала

Для проецирования изображений с DVD-плеера, игровой консоли и т.п. подключите проектор одним из следующих способов.

① **Если используется компонентный адаптер из комплекта поставки и приобретаемый отдельно компонентный видеокабель**

☛ "Дополнительные принадлежности" [стр.97](#)

Подключите выходной порт компонентного видеосигнала на источнике изображения к порту Computer на проекторе.

Можно вывести звук на динамик проектора, подключив выходной звуковой порт источника изображения к порту Audio Input проектора с помощью приобретаемого отдельно звукового кабеля.

② **Если используется приобретаемый отдельно кабель видео или S-video**

Подключите выходной порт видеосигнала на источнике изображения к порту Video на проекторе.

Либо подключите выходной порт S-video на источнике изображения к порту S-Video на проекторе.

Можно вывести звук на динамик проектора, подключив выходной звуковой порт источника изображения к порту Audio Input проектора с помощью приобретаемого отдельно звукового кабеля.

③ **Если используется приобретаемый отдельно кабель HDMI**

Подключите порт HDMI на источнике изображения к порту HDMI на проекторе.

Одновременно с изображением с источника можно выводить и звук.

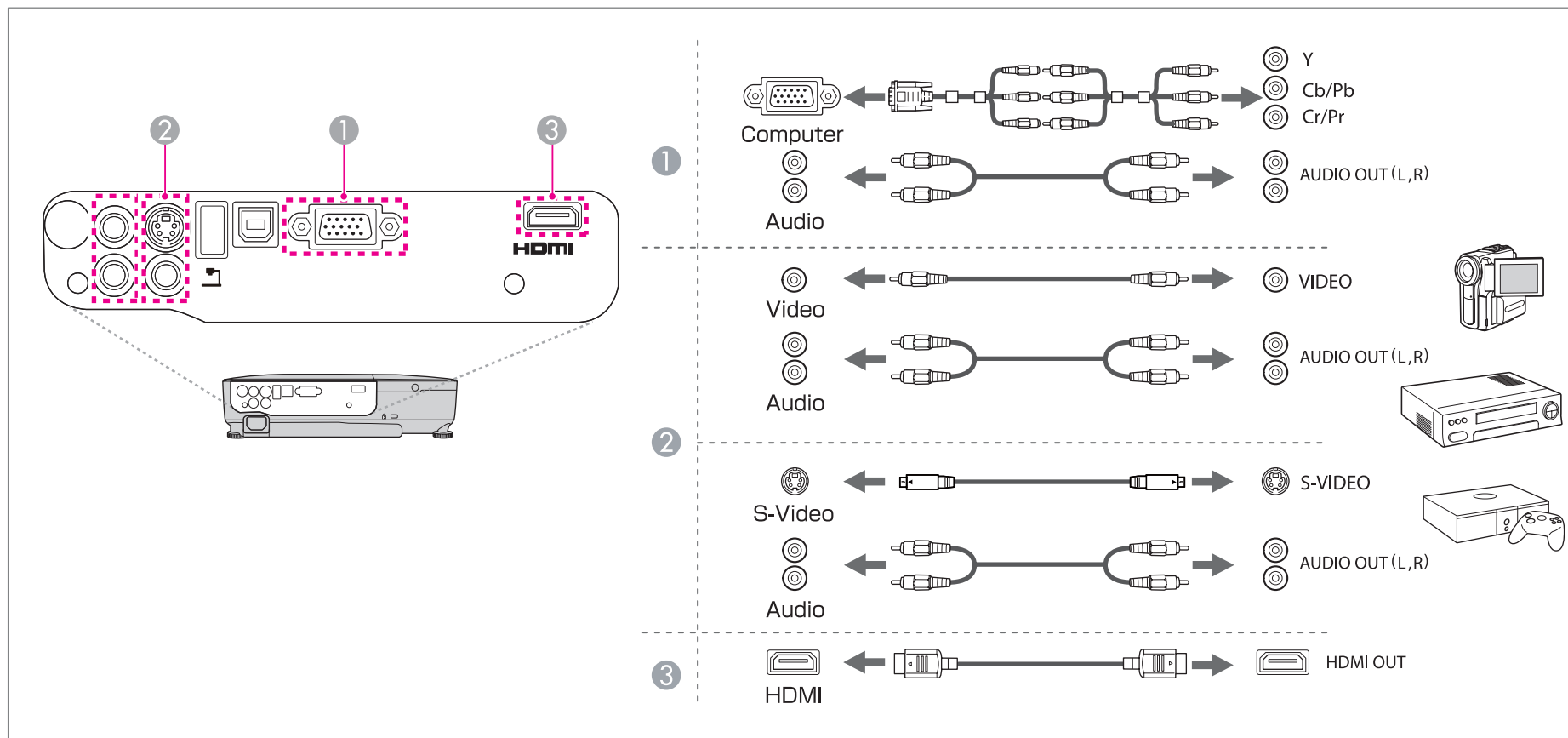

Внимание

- Перед подключением выключите питание оборудования. Подключение при включенном питании может привести к сбоям в работе.
- При подключении сопоставляйте форму разъема с формой порта. Подключение разъема другой ориентации или формы с усилием может привести к сбоям в работе и повреждению оборудования.



- Пользуйтесь кабелем HDMI, соответствующим стандарту HDMI.
- Некоторое оборудование может требовать разъемов определенной формы. В таком случае пользуйтесь кабелем из комплекта поставки оборудования или приобретаемом отдельно для такого оборудования.
- Кабель, используемый для подключения к проектору, меняется в зависимости от видеосигнала, выводимого оборудованием. Некоторое видеооборудование может выводить видеосигнал различных типов. Далее перечислены основные видеосигналы в порядке убывания качества изображения.

Компонентный > S-video > Композитный

Чтобы узнать выходной сигнал вашего оборудования, проверьте документацию к нему. Композитный видеосигнал может также называться просто «Video out» или «Видеовыход».

- При подключении игровой консоли возможна легкая задержка изображения с нее во время работы консоли.
☛ "Выбор качества проецирования (выбор цветового режима)" [стр.37](#)
- При использовании серийно выпускаемого аудиокабеля 2RCA(L/R)/стереофонического миништекера убедитесь в том, что на нем есть маркировка «Нулевое сопротивление».

Подключение к компьютеру

Для проецирования изображений с компьютера подключите компьютер одним из следующих способов.

1 Если используется приобретаемый отдельно кабель для подключения к компьютеру

Подключите выход компьютера для монитора к порту Computer проектора.

Можно вывести звук на динамик проектора, подключив выходной звуковой порт источника изображения к порту Audio Input проектора с помощью приобретаемого отдельно звукового кабеля.

2 Если используется приобретаемый отдельно кабель USB

Подключите порт USB компьютера к порту USB(TypeB) проектора.

Одновременно с изображением можно выводить и звук с компьютера.

3 Если используется приобретаемый отдельно кабель HDMI

Подключите порт HDMI компьютера к порту HDMI проектора.

Одновременно с изображением можно выводить и звук с компьютера.

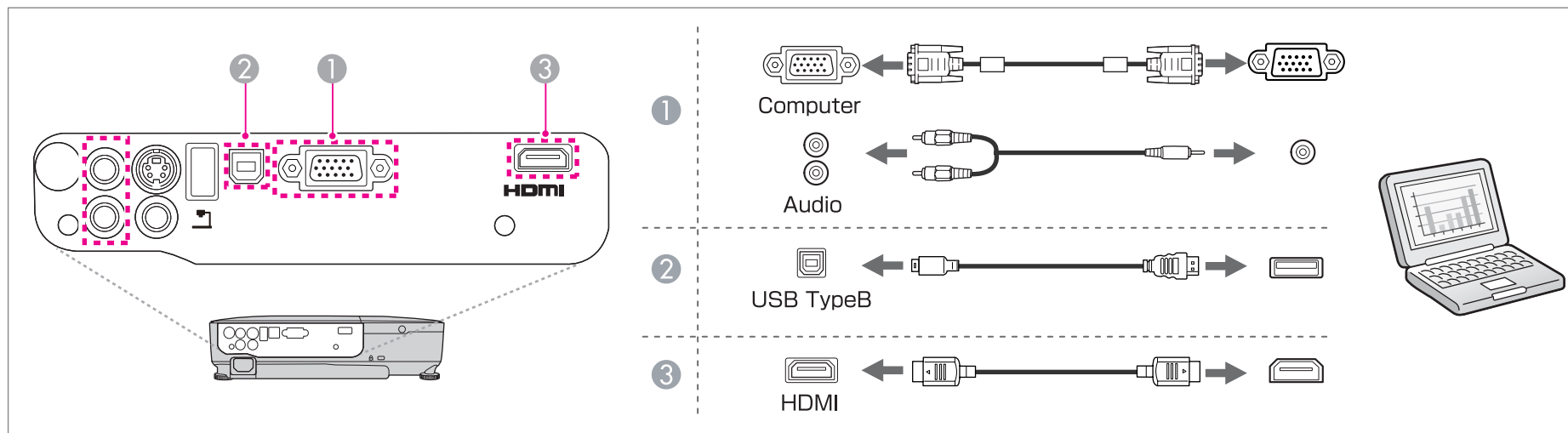

Проектор можно подключить к компьютеру для проецирования с него изображений с помощью кабеля USB. Эта функция называется USB Display (отображение через USB).

☛ "Проецирование с использованием USB Display" [стр.28](#)

Подключение устройств USB

К проектору можно подключать такие устройства, как накопители USB, дополнительные камеры док. и USB-совместимые жесткие диски и цифровые камеры.

С помощью кабеля USB из комплекта поставки USB-устройства подключите USB-устройство к порту USB(ТуреА) на проекторе.

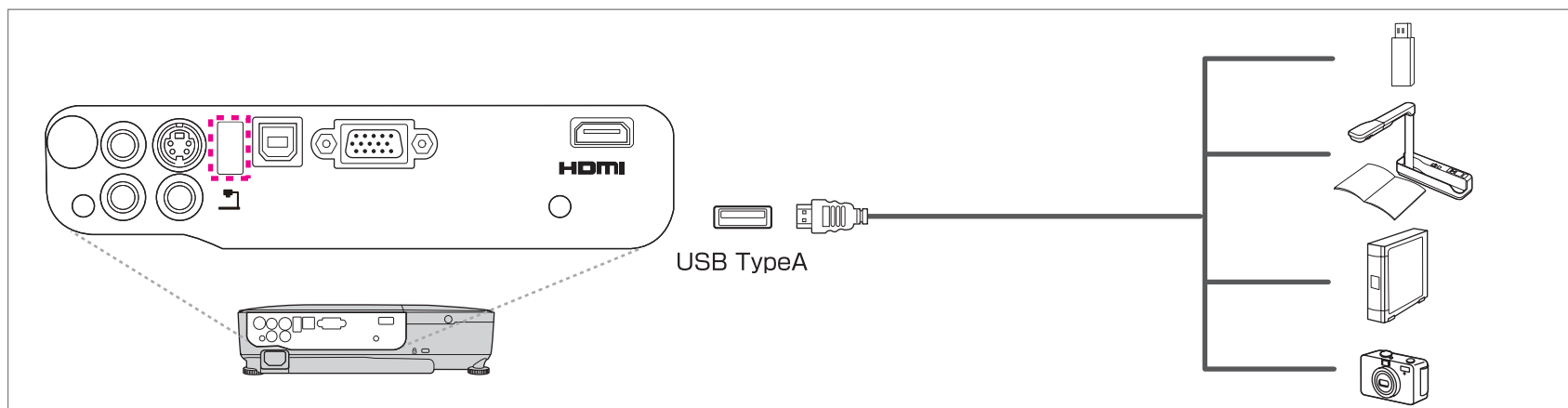

Если подключено устройство с интерфейсом USB, можно вести показ слайдов с памяти USB или цифровой камеры.

☛ "Примеры показа слайдов" [стр.42](#)

Если камера для документов подключается во время проецирования изображений с другого источника, нажмите кнопку [USB] на пульте дистанционного управления или кнопку [Source Search] на панели управления, чтобы переключиться на изображения с камеры для документов.

☛ "Автоматическое обнаружение входящих сигналов и смена проецируемого изображения (поиск источника)" [стр.27](#)

Внимание

- Соединение может работать неправильно при использовании концентратора USB. Цифровые камеры и устройства памяти USB должны подключаться к проектору напрямую.
- При подключении и использовании USB-совместимых жестких дисков не забудьте подключить адаптер переменного тока, который поставляется вместе с жестким диском.
- Подключите цифровую камеру или жесткий диск к проектору с использованием кабеля USB из комплекта поставки устройства.
- Используйте USB кабель не длиннее 3 м. Если длина кабеля превышает 3 м, то показ слайдов может работать неправильно.



Удаление устройств USB

По окончании проецирования извлеките USB-устройство из проектора. Выключайте питание цифровых камер, жестких дисков и подобных устройств перед отключением их от проектора.



Основные операции

В этой главе описаны проецирование и настройка изображений.

Автоматическое обнаружение входящих сигналов и смена проецируемого изображения (поиск источника)

Для проецирования изображений с порта, на который в данный момент поступает сигнал, нажмите кнопку [Source Search].

Использование пульта дистанционного управления

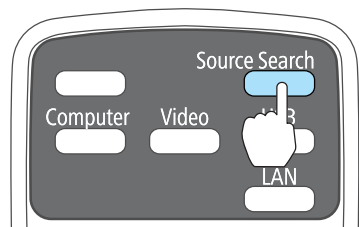

Использование панели управления

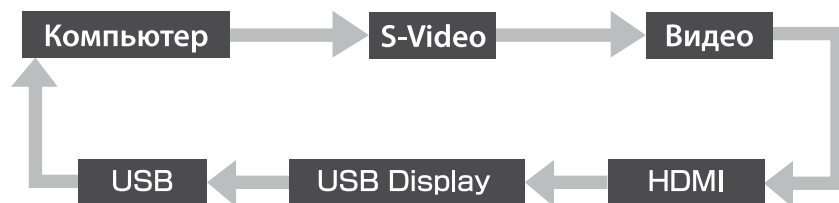
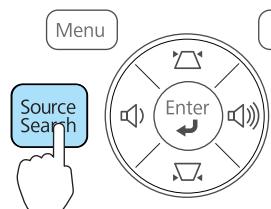

Если подключены два и более источника изображения, нажимайте кнопку [Source Search], пока не появится нужное.

Перед выполнением этой операции подключите видеоаппаратуру и запустите воспроизведение.



Если на входе нет сигнала, выводится следующий экран.

[Поиск источника]

	Состояние сигнала
Компьютер	Выкл.
S-Video	Выкл.
Видео	Выкл.
HDMI	Выкл.
USB Display	Выкл.
USB	Выкл.

· Подключите источник сигнала изобр.
· Для выбора источника нажмите .

[] : Выбор [] : Ввод [Esc] : Выход

Переключение на необходимое изображение с помощью пульта дистанционного управления

Непосредственный переход к требуемому изображению осуществляется нажатием следующих кнопок на пульте дистанционного управления.

Пульт дистанционного управления

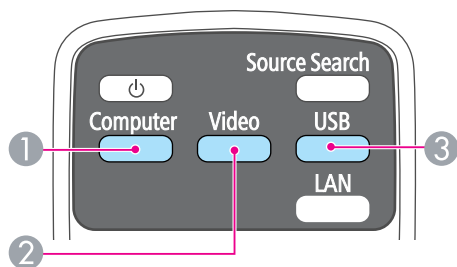

- 1 Переключает на изображения, поступающие с входного порта Computer.
- 2 При каждом нажатии кнопки происходит циклическое переключение изображения со следующих источников.
 - Порт S-Video
 - Порт Video
 - Порт HDMI
- 3 При каждом нажатии кнопки происходит циклическое переключение изображения со следующих источников.
 - USB Display
 - Изображения от устройства, подключенного к порту USB(ТуреА)

Проецирование с использованием USB Display

Проектор можно подключить к компьютеру для проецирования с него изображений с помощью кабеля USB.

Одновременно с изображением можно выводить и звук с компьютера.

Для запуска USB Display установите для параметра **USB Type B** в меню «Настройка» значение **USB Display**.

☛ **Расширен.** – USB Type B [стр.66](#)

Требования к системе

Для Windows

ОС	Windows 2000*1	
	Windows XP*2	Professional 32-разрядная Home Edition 32-разрядная Tablet PC Edition 32-разрядная
	Windows Vista	Ultimate 32-разрядная Enterprise 32-разрядная Business 32-разрядная Home Premium 32-разрядная Home Basic 32-разрядная
	Windows 7	Ultimate 32-/64-разрядная Enterprise 32-/64-разрядная Professional 32-/64-разрядная Home Premium 32-/64-разрядная Home Basic 32-разрядная Starter 32-разрядная
ЦПУ	Mobile Pentium III 1,2 ГГц и выше Рекомендуется: Mobile Pentium M 1,6 ГГц и выше	

Объем памяти	256 Мб и более Рекомендуется: 512 Мб и более
Жесткий диск Свободное место	20 Мб и более
Дисплей	Разрешение не менее 640x480 и не более 1600x1200. Качество цветопередачи: полноцветное 16 бита или лучше

*1 Только Service Pack 4

*2 За исключением Service Pack 1

Для Mac OS

ОС	Mac OS X 10.5.x Mac OS X 10.6.x
ЦПУ	Power PC G4 1 ГГц и более Рекомендуется: Core Duo 1,83 ГГц и выше
Объем памяти	512 Мб и более
Жесткий диск Свободное место	20 Мб и более
Дисплей	Разрешение не менее 640x480 и не более 1600x1200. Качество цветопередачи: полноцветное 16 бита или лучше

Подключение в первый раз

При первом подключении проектора к компьютеру с использованием кабеля USB должен быть установлен драйвер. Процедура установки в ОС Windows и Mac OS различается.



- При следующем подключении установка драйвера не требуется.
- Если изображения поступают с нескольких источников, переключите источник входного сигнала на USB Display.
- Соединение может работать неправильно при использовании концентратора USB. Подключайте кабель USB непосредственно к проектору.

Для Windows

- 1** Подключите порт USB компьютера к порту USB(TypeB) проектора с помощью приобретаемого отдельно кабеля USB.



В ОС Windows 2000 и Windows XP может появиться предложение перезагрузить компьютер. Выберите **Нет**.

Для Windows 2000

Дважды щелкните по значку **Компьютер**, выберите **EPSON PJ_UD**, затем **EMP_UDSE.EXE**.

Для Windows XP

Установка драйверов начинается автоматически.

Для Windows Vista и Windows 7

Когда появится диалоговое окно, выберите **Run EMP_UDSE.exe**.

- 2** Когда откроется экран лицензионного соглашения, выберите ответ **Да**.

3 Начнется проецирование изображений с компьютера. Проецирование изображение с компьютера может начаться лишь через некоторое время. Пока не начали проецироваться изображения с компьютера, оставьте оборудование в его текущем состоянии, не отключайте кабель USB и не выключайте питание проектора.

4 По окончании работы отключите кабель USB. При отключении кабеля USB использовать функцию **безопасного отключения оборудования** не требуется.



- Если драйвер не устанавливается автоматически, дважды щелкните по значку **Мой компьютер** и выберите **EPSON_PJ_UD**, а затем **EMP_UDSE.EXE**.
- Если по каким-либо причинам ничего не проецируется, выберите пункт меню **Все программы — EPSON Projector — Epson USB Display — Epson USB Display Vx.x**.
- Если используется компьютер под управлением Windows 2000, и вы имеете полномочия пользователя, во время установки будет выводиться сообщение ОС Windows об ошибке, и установка программного обеспечения будет невозможна. В этом случае попытайтесь обновить операционную систему Windows до последней версии, перезапустите систему и повторите попытку подключения. За дополнительными сведениями обратитесь к своему дилеру или по ближайшему из адресов, приведенных в следующем документе.
 [Контактная информация по проекторам Epson](#)

Для Mac OS

- 1** Подключите порт USB компьютера к порту USB(TypeB) проектора с помощью приобретаемого отдельно кабеля USB. Папка Setup для USB Display отображается в Finder.
- 2** Дважды щелкните по значку **Установщик USB Display**.

3 Для установки следуйте инструкциям на экране.

4 Когда откроется экран лицензионного соглашения, выберите ответ **Да**.

Введите пароль администратора и начните установку.

По окончании установки в области Dock и на панели меню появится значок USB Display.

5 Начнется проецирование изображений с компьютера.

Проецирование изображение с компьютера может начаться лишь через некоторое время. Пока не начали проецироваться изображения с компьютера, оставьте оборудование в его текущем состоянии, не отключайте кабель USB и не выключайте питание проектора.

6 Закончив проецирование, выберите пункт **Отключиться** в меню значка **USB Display** на панели меню или в области Dock и отключите кабель USB.



- Если папка USB Display setup не появляется в Finder автоматически, дважды щелкните **EPSON PJ_UD - Установщик USB Display**.
- Если изображение по какой-либо причине не выводится, щелкните по значку **USB Display** в области Dock.
- Если значка **USB Display** в области Dock нет, запустите **USB Display** из папки приложений.
- Если выбрать пункт **Exit** в меню значка **USB Display** в области Dock, функция USB Display не будет запускаться автоматически после подключения кабеля USB.

Удаление

Для Windows 2000

- 1** Нажмите кнопку **Пуск**, выберите **Настройка**, затем **Панель управления**.

- 2 Дважды щелкните по значку **Установка и удаление программ**.
- 3 Щелкните **Изменение или удаление программ**.
- 4 Выберите **Epson USB Display** и нажмите кнопку **Заменить/Удалить**.

Для Windows XP

- 1 Нажмите кнопку **Пуск** и выберите **Панель управления**.
- 2 Дважды щелкните по значку **Установка и удаление программ**.
- 3 Выберите **Epson USB Display** и нажмите кнопку **Удалить**.

Для Windows Vista и Windows 7

- 1 Нажмите кнопку **Пуск** и выберите **Панель управления**.
- 2 Выберите **Удаление программы** в разделе **Программы**.
- 3 Выберите **Epson USB Display** и нажмите кнопку **Удалить**.

Для Mac OS

- 1 Откройте папку **Программы**, дважды щелкните **USB Display**, затем дважды щелкните **Tool**.
- 2 Запустите **USB Display UnInstaller**.

Коррекция трапецеидальных искажений

Для коррекции трапецеидальных искажений можно использовать один из следующих методов.

- Коррекция вручную (Верт. автокоррекция)
Автоматическая коррекция вертикальных трапецеидальных искажений.
- Корректировка вручную (регулятор горизонтальных трапецеидальных искажений)
Корректировка горизонтальных трапецеидальных искажений вручную с помощью регулятора горизонтальных трапецеидальных искажений.

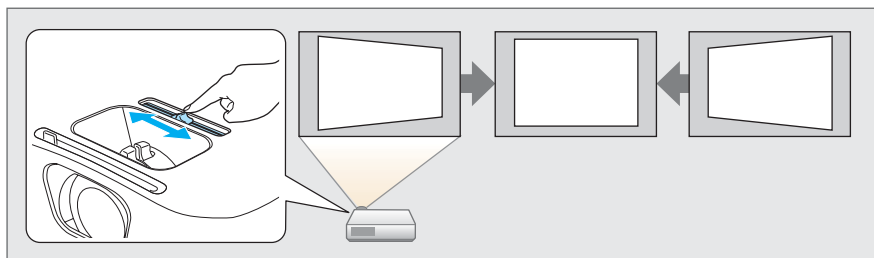

- Корректировка вручную (Гор/вер.искаж.)
Независимая коррекция искажений по вертикали и по горизонтали вручную.

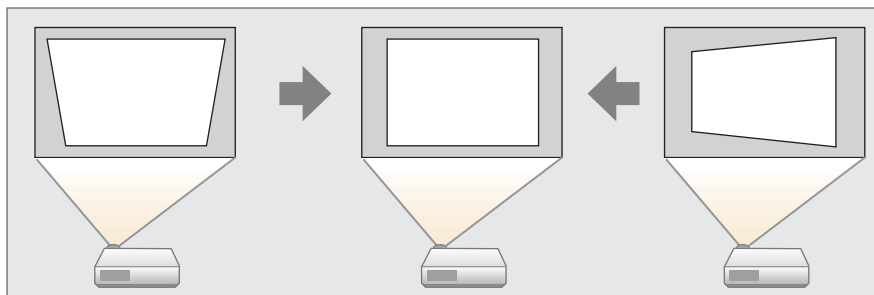

- Коррекция вручную (Quick Corner)
Независимая коррекция четырех углов вручную.

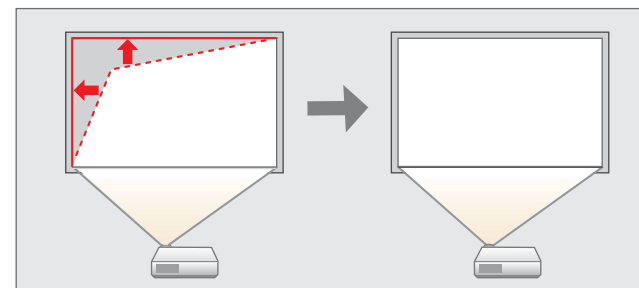

При коррекции трапецеидальных искажений проецируемое изображение может уменьшаться.

Автоматическая коррекция

Верт. автокоррекция

Когда проектор фиксирует перемещение (например, при передвижении, изменении положения или наклоне), он автоматически корректирует вертикальные искажения. Эта функция называется Верт. автокоррекция.

Если проектор остается неподвижным в течение двух секунд после перемещения, отображается экран регулировки и происходит автоматическая коррекция проецируемого изображения.

Функция Верт. автокоррекция может использоваться для корректировки проецируемого изображения в следующих случаях.

Угол коррекции: примерно 30° вверх и вниз



- Верт. автокоррекция работает только в том случае, если для параметра **Проецирование** в меню «Настройка» выбрано значение **Переднее**.
 - ☛ **Расширен. – Проецирование** [стр.66](#)
- Если использовать функцию Верт. автокоррекция не нужно, установите для параметра **Верт. автокоррекция** значение **Выкл.**
 - ☛ Меню **Настройки – Корр-ия трапеции – Гор/вер.искаж. – Верт. автокоррекция** [стр.65](#)



- При использовании регулятора горизонтальных трапецеидальных искажений установите для функции **Рег.гориз.трап.иск.** значение **Вкл.**
 - ☛ **Настройки – Корр-ия трапеции – Гор/вер.искаж. – Рег.гориз.трап.иск.** [стр.65](#)
- Горизонтальные трапецеидальные искажения можно откорректировать и с помощью функции соответствующих кнопок.

Коррекция вручную

Трапецеидальные искажения можно откорректировать вручную.

Функция корректировки горизонтальных и вертикальных искажений может использоваться для корректировки проецируемого изображения в следующих случаях.

Угол коррекции: около 30° вправо и влево/около 30° вверх и вниз

Регулятор горизонтальных трапецеидальных искажений

Для регулировки переместите регулятор горизонтальных трапецеидальных искажений вправо или влево.

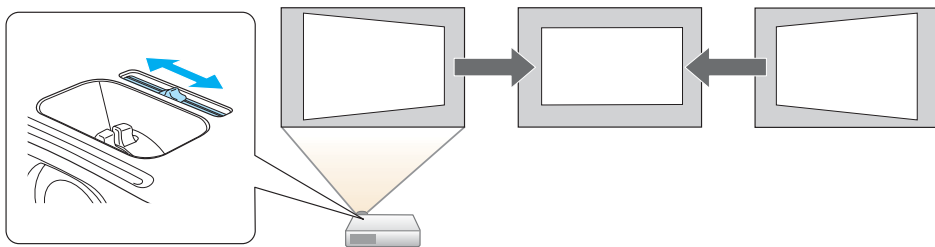

Горизонтальные/вертикальные искажения

Независимая коррекция искажений по вертикали и по горизонтали вручную.

- 1 Нажмите кнопку [↶] или [↷] на панели управления во время проецирования, чтобы открыть экран **Корр-ия трапеции**.

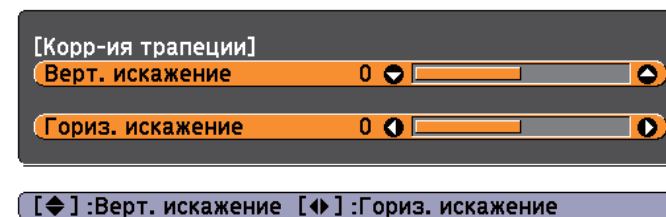

- 2 Для корректировки трапецеидальных искажений нажимайте следующие кнопки.
Для корректировки вертикальных искажений нажимайте кнопки [↶] или [↷].

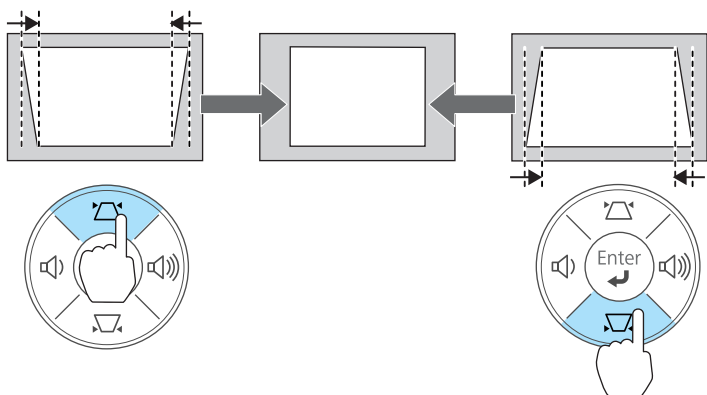

Для корректировки горизонтальных искажений нажимайте кнопки [↵] или [⇨].

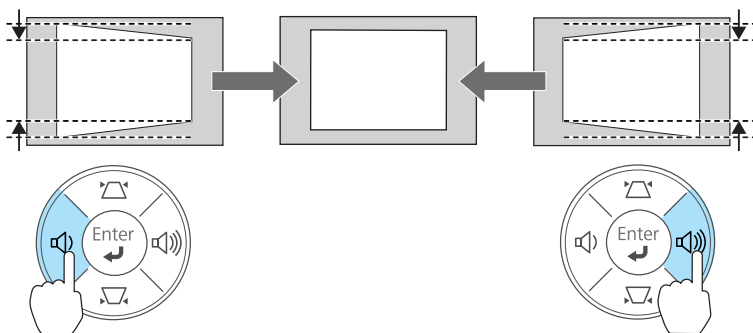

Настроить коррекцию трапецидальных искажений можно в меню Настройка.

➤ **Настройки - Корр-ия трапеции - Гор/вер.искаж.** [стр.65](#)

Quick Corner

Эта функция позволяет корректировать вручную отдельно каждый из четырех углов проецируемого изображения.

1 Нажмите кнопку [Menu] во время проецирования.

➤ "Использование меню Настройка" [стр.60](#)

Использование пульта дистанционного управления

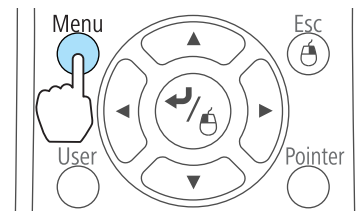

Использование панели управления

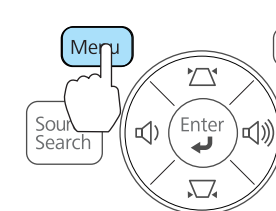

2 Выберите пункт **Корр-ия трапеции** в меню **Настройки**.

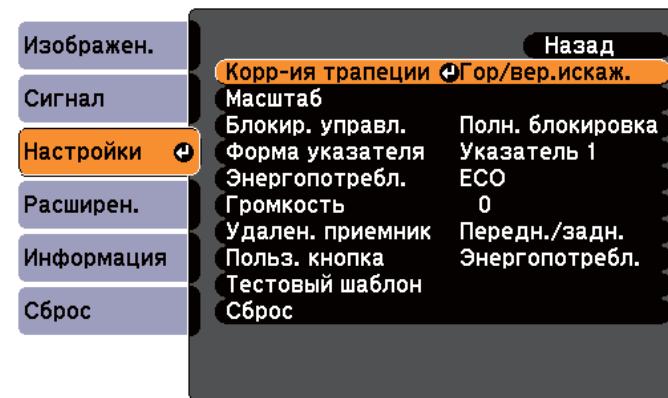

[Esc] :Назад [◆] :Выбор [↵] :Ввод [Menu]:Выход

3 Выберите пункт **Quick Corner**, затем нажмите кнопку [↵].

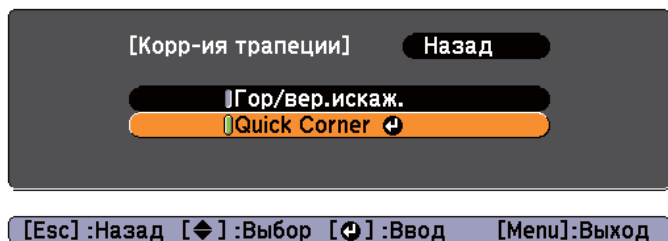

- 4** Кнопками [↶], [↷], [↵] и [↶] на пульте дистанционного управления или кнопками [↶], [↷], [↵] и [↶] на панели управления выберите угол для коррекции и нажмите кнопку [↵].

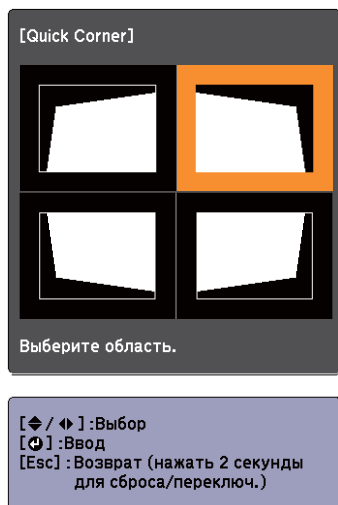

- 5** Кнопками [↶], [↷], [↵] и [↶] на пульте дистанционного управления или кнопками [↶], [↷], [↵] и [↶] на панели управления измените положение угла.

При нажатии кнопки [↵] выводится экран, показанный на шаге 4.

Если в процессе регулировки выводится сообщение "Дальнейшее смещение невозможно.", дальнейшая регулировка в направлении, обозначенном серым треугольником, невозможна.

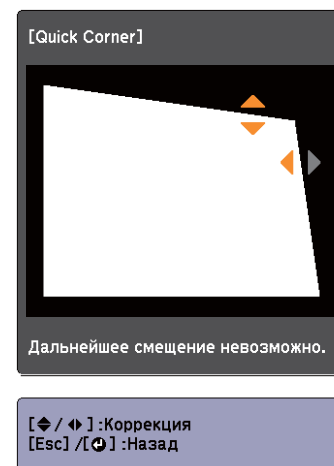

- 6** При необходимости повторите процедуры 4 и 5 для коррекции остальных углов.

- 7** По завершении нажмите кнопку [Esc] для выхода из меню коррекции.

Поскольку для параметра **Корр-ия трапеции** установлено значение **Quick Corner**, экран выбора угла с шага 4 выводится при следующем нажатии кнопок [↶] или [↷] на панели управления. Установите для параметра **Корр-ия трапеции** значение **Гор/вер.искаж.**, чтобы выполнять горизонтальную и

вертикальную коррекцию кнопками [↶] или [↷] на панели управления.

☛ **Настройки – Корр-ия трапеции – Гор/вер.искаж.** [стр.65](#)

 Если на экране выбора угла с шага 4 удерживать кнопку [Esc] нажатой около двух секунд, появится следующий экран.

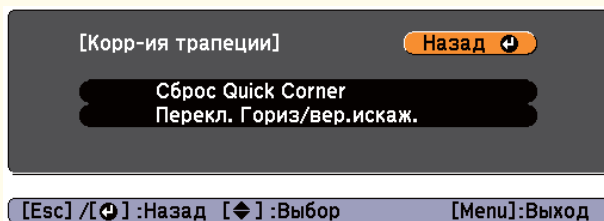

Сброс Quick Corner: сброс результатов коррекции Quick Corner.

Перекл. Гориз/вер.искаж.: включает метод коррекции трапецидальных искажений **Гор/вер.искаж.**

☛ "Меню Настройки" [стр.65](#)

Регулировка размера изображения

Для регулировки размера проецируемого изображения поверните кольцо масштабирования.

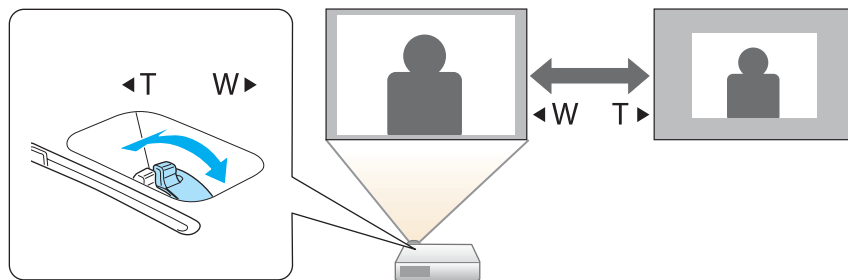

Регулировка положения изображения

Нажмите на рычаг опоры для регулировки высоты передней опоры. Для регулировки положения изображения угол наклона проектора можно изменять на величину до 12 градусов.

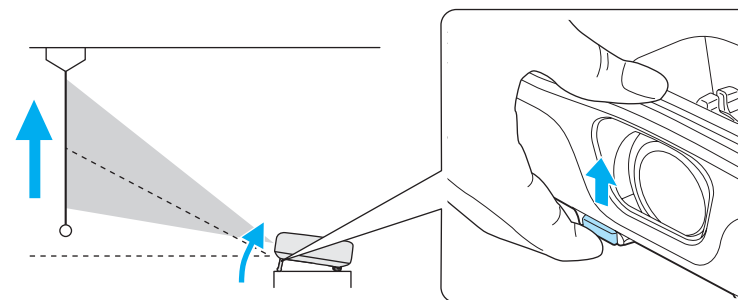

 Чем больше угол наклона, тем сложнее фокусировка. Установите проектор таким образом, чтобы требовался наклон только на небольшой угол.

Регулировка горизонтального наклона

Для регулировки горизонтального наклона проектора отрегулируйте высоту передней опоры.

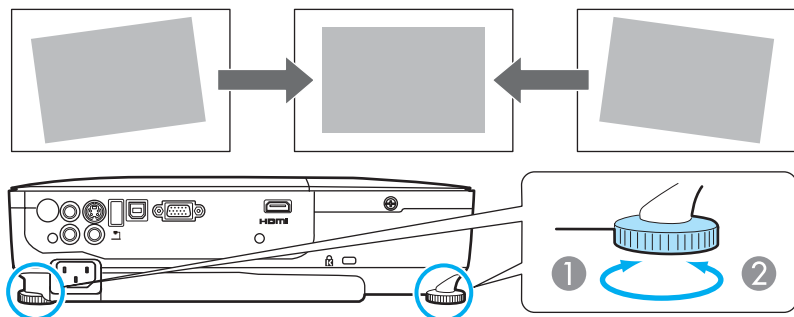

- 1 Отрегулируйте заднюю опору.
- 2 Отрегулируйте заднюю опору.

Регулировка фокуса

Для корректировки фокуса используется фокусное кольцо.

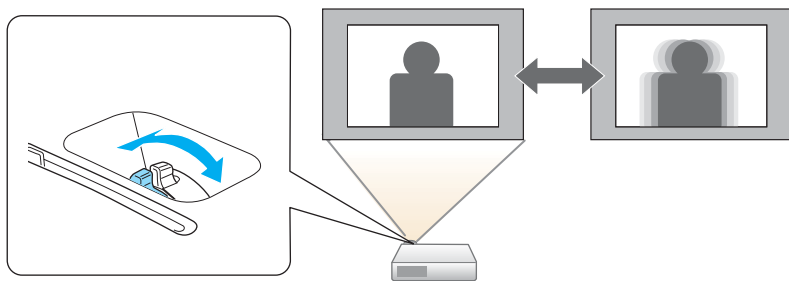

Регулировка громкости

Для регулировки громкости можно использовать один из следующих методов.

- Для регулировки уровня звука нажмите кнопку [Volume] на панели управления или на пульте дистанционного управления.
 - [<] Служит для уменьшения громкости звука.
 - [>] Служит для увеличения громкости звука.

Использование пульта дистанционного управления

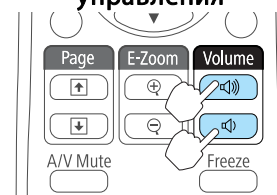

Использование панели управления

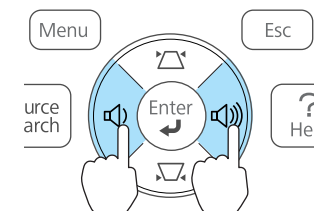

- Отрегулируйте громкость в меню Настройка.
 - ☛ **Настройки — Громкость** [стр.65](#)

Предостережение

Не начинайте проецирование на большой громкости. Внезапный резкий звук может привести к утрате слуха. Перед выключением питания также снижайте громкость, чтобы затем при включении питания вы смогли постепенно увеличить громкость.

Выбор качества проецирования (выбор цветового режима)

Выбором настройки, наилучшим образом соответствующей условиям среды проецирования, легко достигается оптимальное качество

изображения. Яркость изображения изменяется в зависимости от выбранного режима.

Режим	Рекомендуемое применение
Динамический	Наилучший вариант для использования в ярко освещенном помещении.
Гостиная	Наилучший вариант для использования в помещении с закрытыми шторами.
Театр	Наилучший вариант для просмотра фильмов в темном помещении. Изображения приобретают естественный вид.
Игра	<ul style="list-style-type: none"> • Наилучший вариант для игр в ярко освещенном помещении. • На переключение в игровой режим требуется несколько секунд. • Задержку можно сократить, выбрав прогрессивный входной сигнал 480p или 720p. Дополнительную информацию о настройке сигнала см. в документации к игровой консоли.

При каждом нажатии кнопки [Color Mode] на экране отображается название цветового режима и происходит смена цветового режима.

Пульт дистанционного управления

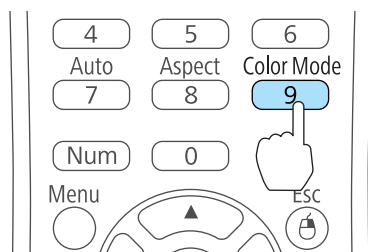

Настроить цветовой режим можно в меню Настройка.

☛ **Изображен.** – Цветовой режим [стр.62](#)

Настройка Автонастр. диафр.

Автоматическая настройка светимости в соответствии с яркостью изображения позволяет получать глубокие, богатые картинки.

1 Нажмите кнопку [Menu].

☛ "Использование меню Настройка" [стр.60](#)

Использование пульта дистанционного управления

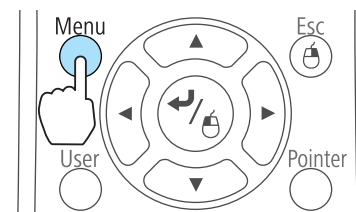

Использование панели управления

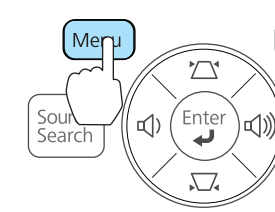

2 Выберите пункт **Автонастр. диафр.** в меню **Изображен.**

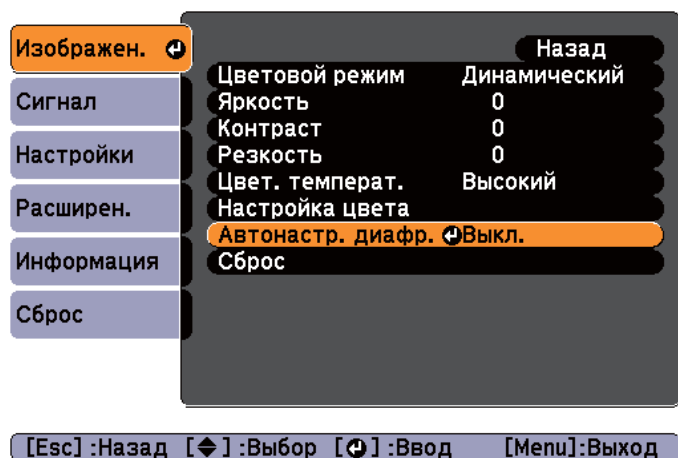

- 3** Выберите значение **Вкл.**
Настройки сохраняются для каждого цветового режима.
- 4** Для завершения настройки нажмите кнопку [Menu].

Если для параметра **Цветовой режим** установлено значение **Гостиная**, выбрать Автонастр. диафр. невозможно.

Изменение формата проецируемого изображения

Для проецируемых изображений можно изменять параметр Формат изображения в соответствии с типом, соотношением высоты и ширины и разрешением входного сигнала.

Доступные форматы зависят от сигнала проецируемого изображения.

Способы смены

При каждом нажатии кнопки [Aspect] на пульте дистанционного управления на экране отображается название формата и происходит его смена.

Пульт дистанционного управления

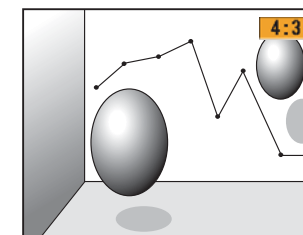
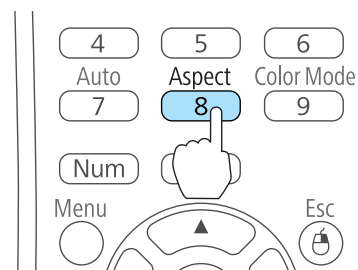

Настроить формат изображения можно в меню Настройка.
 Сигнал – Соотношен. сторон [стр.63](#)

Изменение режима формата

Проецирование изображений с видеооборудования или через порт HDMI

При каждом нажатии кнопки [Aspect] происходит переключение между режимами в следующем порядке: **Нормальное** или **Авто**, **16:9**, **Полное**, **Увеличенное** и **Нативное**.

Пример: входной сигнал 1080p (разрешение: 1920 x 1080, формат: 16:9)

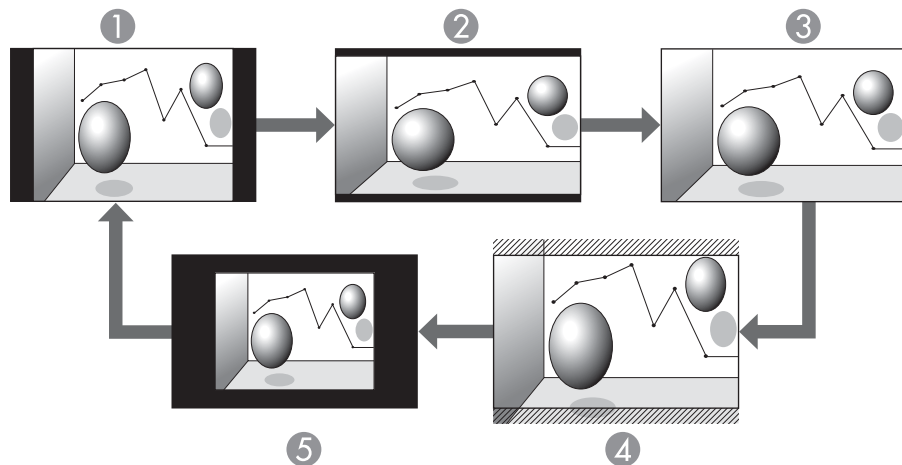

- ① Нормальное или Авто
- ② 16:9
- ③ Полное
- ④ Увеличенное
- ⑤ Нативное

Проецирование изображений с компьютера

Далее показаны примеры проецирования для каждого режима.

Режим соотношения сторон	Входной сигнал	
	XGA 1024 x 768 (4:3)	WXGA 1280 x 800 (16:10)
Нормальное		

Режим соотношения сторон	Входной сигнал	
	XGA 1024 x 768 (4:3)	WXGA 1280 x 800 (16:10)
16:9		
Полное		
Увеличенное		
Нативное		



Если части изображения отсутствуют, установите для параметра **Разрешение** значение **Широк.** или **Нормал** в меню «Настройка» в соответствии с размером экрана компьютера.

☛ Сигнал - Разрешение [стр.63](#)



Полезные Функции

В этой главе описываются полезные советы для проведения презентаций и функции безопасности.

Проецирование без компьютера (показ слайдов)

Подключив к проектору запоминающее устройство с интерфейсом USB (например, USB-накопитель или жесткий диск с интерфейсом USB), можно проецировать хранящиеся на нем файлы без использования компьютера. Эта функция называется Показ слайдов.



- При работе с защищенными запоминающими устройствами USB могут возникать проблемы.
- В режиме Показ слайдов трапецеидальные искажения не корректируются даже нажатием кнопок [Z] и [X] на панели управления.

Параметры файлов, которые можно проецировать с использованием функции Показ слайдов

Тип	Тип файла (расширение)	Примечания
Изображен.	.jpg	Не поддерживаются следующие типы файлов: - Форматы в цветовом режиме CMYK - Форматы с прогрессивной разверткой - Изображения с разрешением более 8192x8192 пикселей; В зависимости от характеристик файлов JPEG изображения с большой степенью сжатия могут проецироваться нечетко.
	.bmp	Нельзя проецировать изображения с разрешением более 1280x800.
	.gif	<ul style="list-style-type: none"> • Нельзя проецировать изображения с разрешением более 1280x800. • Невозможно проецировать анимированные файлы GIF.

Тип	Тип файла (расширение)	Примечания
	.png	Нельзя проецировать изображения с разрешением более 1280x800.



- При подключении и использовании USB-совместимых жестких дисков не забудьте подключить адаптер переменного тока, который поставляется вместе с жестким диском.
- Проектор поддерживает не все файловые системы, поэтому пользуйтесь носителями, отформатированными в Windows.
- Форматируйте носители для файловой системы FAT16/32.

Примеры показа слайдов

Проецирование изображений с USB-накопителя



☛ "Проецирование выбранного изображения" [стр.44](#)

☛ "Последовательное проецирование файлов изображений из папки (показ слайдов)" [стр.45](#)

Способы показа слайдов



Далее описано выполнение процедур с помощью пульта дистанционного управления, однако их можно выполнить и с панели управления проектором.

Запуск показа слайдов

1 Выберите источник USB.
 ● "Переключение на необходимое изображение с помощью пульта дистанционного управления" [стр.28](#)

2 Подключите к проектору запоминающее устройство с интерфейсом USB или цифровую камеру.
 ● "Подключение устройств USB" [стр.24](#)
 Запустится функция "Показ слайдов" и откроется экран со списком файлов.

- Файлы в формате JPEG отображаются в виде миниатюр (содержимое файлов отображается в виде небольших изображений).
- Остальные файлы или папки отображаются в виде значков, как показано в следующей таблице.

Значок	Файл	Значок	Файл
	Файлы JPEG*		Файлы BMP
	Файлы GIF		Файлы PNG

* Если воспроизведение в виде миниатюры невозможно, отображается значок.



- Можно также вставить карту памяти в устройство чтения карт памяти с интерфейсом USB и подключить это устройство к проектору. Однако проектор может поддерживать не все имеющиеся в продаже устройства чтения карт памяти.
- Если откроется следующий экран (экран Выбрать диск), кнопками [←], [→], [⏪] и [⏩] выберите используемый диск. Затем нажмите кнопку [↵].

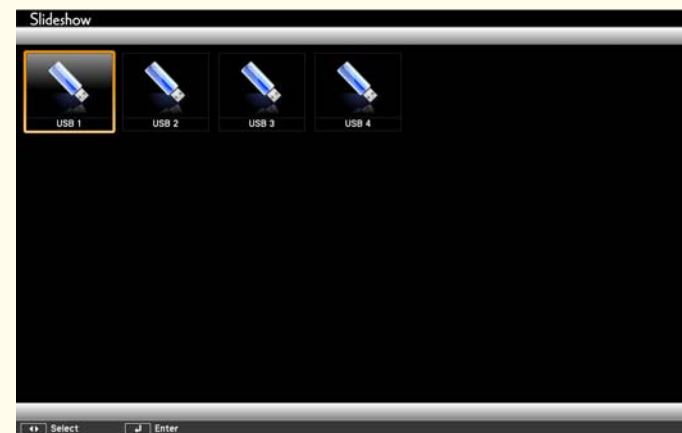

- Для отображения экрана Выбрать диск наведите курсор на значок **Выбрать диск** в верхней части экрана со списком файлов и нажмите кнопку [↵].

Проецирование изображений

- 1** Кнопками [←], [→], [⏪] и [⏩] выберите папку, из которой нужно проецировать изображения.



Если на текущем экране выводятся не все файлы и папки, нажмите кнопку [↓] на пульте дистанционного управления или наведите курсор на значок **Следующая страница** внизу экрана и нажмите кнопку [↵].

Для возврата к предыдущему экрану нажмите кнопку [↑] на пульте или наведите курсор на значок **Предыдущая страница** вверху экрана и нажмите кнопку [↵].

2 Нажмите кнопку [↵].

Выбранное изображение откроется на экране.

Если выбрана папка, то будут отображены файлы в этой папке. Для возврата к предыдущему экрану наведите курсор на значок **К началу** и нажмите кнопку [↵].

Вращение изображений

Изображения в формате JPEG можно вращать на 90°. Функция поворота также доступна во время Показ слайдов.

1 Запустите воспроизведение или показ слайдов.

2 Во время проецирования нажмите кнопку [▲] или [▼].

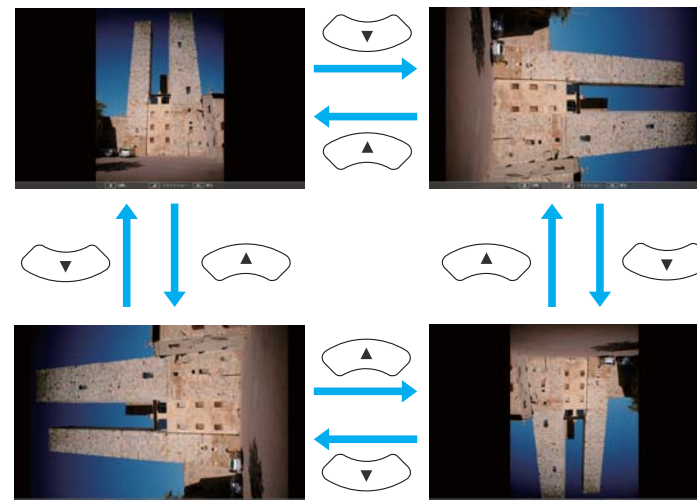

Остановка показа слайдов

Чтобы закрыть показ слайдов, отключите запоминающее устройство с интерфейсом USB от гнезда USB проектора. При использовании цифровых камер, жестких дисков и т.д. выключите питание устройства и отсоедините его.

Проецирование выбранного изображения

Внимание

Не отключайте запоминающее устройство с интерфейсом USB в процессе обращения к нему. Возможна некорректная работа функции Показ слайдов.

- 1 Запустите Показ слайдов.
Откроется экран списка файлов.
☛ "Запуск показа слайдов" [стр.43](#)
- 2 Кнопками [↩], [↪], [⏪] и [⏩] выберите нужное изображение.



- 3 Нажмите кнопку [↩].
Изображение будет проецироваться.



Для перехода к следующему или предыдущему файлу изображения нажимайте кнопки [⏪] [⏩].

- 4 Нажмите кнопку [Esc], чтобы вернуться к экрану списка файлов.

Последовательное проецирование файлов изображений из папки (показ слайдов)

Вы можете поочередно проецировать файлы изображений в последовательности их расположения в папке. Эта функция называется Показ слайдов. Для запуска показа слайдов используется следующая процедура.



Чтобы задать автоматическую смену файлов в процессе показа слайдов, выберите какое-либо значение для параметра **Время переключения экрана** в меню **Параметр** функции Показ слайдов, отличное от **Нет**. По умолчанию установлено значение 3 секунды.

☛ "Параметры отображения файлов и параметры показа слайдов" [стр.46](#)

- 1 Запустите Показ слайдов.
Откроется экран списка файлов.
☛ "Запуск показа слайдов" [стр.43](#)
- 2 Кнопками [↩], [↪], [⏪] и [⏩] наведите курсор на папку для просмотра в режиме показа слайдов и нажмите кнопку [↩].
- 3 Выберите **Показ слайдов** справа внизу экрана списка файлов, затем нажмите кнопку [↩].

Начнется показ слайдов, файлы изображений папки будут автоматически проецироваться в той последовательности, в какой они расположены в данной папке.

После проецирования последнего файла снова автоматически отображается список файлов. Если для параметра **Непрерывное воспроизведение** в окне Параметр установлено значение **Вкл.**,

по достижении конца изображений проецирование вновь начнется сначала.

☛ "Параметры отображения файлов и параметры показа слайдов" [стр.46](#)

В процессе показа слайдов возможен переход к следующему экрану, возврат к предыдущему экрану и прекращение воспроизведения.



Если для параметра **Время переключения экрана** на экране Параметр установлено значение **Нет**, файлы не будут сменяться автоматически при включении показа слайдов. Для перехода к следующему файлу нажмите кнопку [↩], [↶] или [⏏].

При проецировании изображений с помощью программы Slideshow можно пользоваться следующими функциями.

- Freeze
 - ☛ "Остановка изображения (Freeze)" [стр.48](#)
- Отключение A/V
 - ☛ "Временное подавление изображения и звука (Отключение A/V)" [стр.47](#)
- E-Zoom
 - ☛ "Увеличение части изображения (E-Zoom)" [стр.49](#)

Параметры отображения файлов и параметры показа слайдов

На экране Параметр можно задать порядок отображения файлов и настройки Показа слайдов.

- 1 Нажимайте кнопки [↩], [↶], [↷] и [↪], чтобы переместить курсор на папку, для которой будут задаваться условия

отображения, и нажмите кнопку [Esc]. В открывшемся меню выберите пункт **Параметр** и нажмите кнопку [↶].

- 2 Когда откроется экран Параметр, задайте необходимые параметры.

Настройки включаются наведением курсора на целевой элемент и нажатием кнопки [↶].

Параметры описаны в следующей таблице.

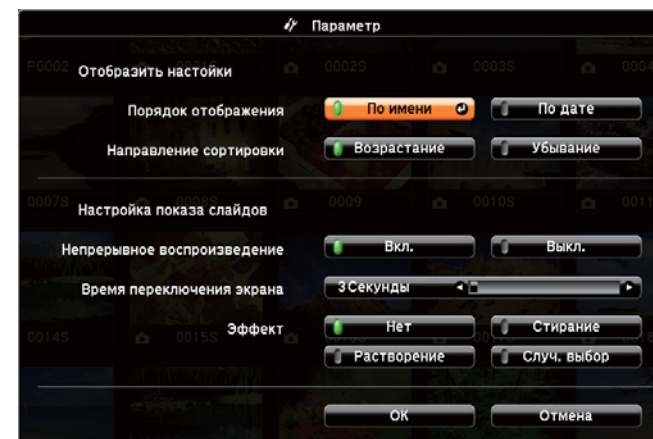

Порядок отображения	Можно выбрать сортировку файлов По имени или По дате .
Направление сортировки	Можно выбрать сортировку файлов Возрастание или Убывание .
Непрерывное воспроизведение	Можно указать, следует ли повторять показ слайдов.
Время переключения экрана	Можно задать время, в течение которого будет демонстрироваться каждый файл в режиме слайд-шоу. Можно задать время в интервале от Нет (0) до 60 секунд. При выборе значения Нет автоматическое воспроизведение выключается.

Эффект	Можно задавать эффекты экрана при смене слайдов.
---------------	--

3 Закончив настройку, кнопками [↕], [↔], [←] и [→] поместите курсор на кнопку **OK** и нажмите кнопку [↵].

Настройки будут применены.

Если вы не хотите применять настройки, то наведите курсор на команду **Отмена** и нажмите кнопку [↵].

Временное подавление изображения и звука (Отключение A/V)

Эта возможность позволяет скрыть изображение на экране, если вы не хотите показывать дополнительные подробности, например, при переключении между файлами.

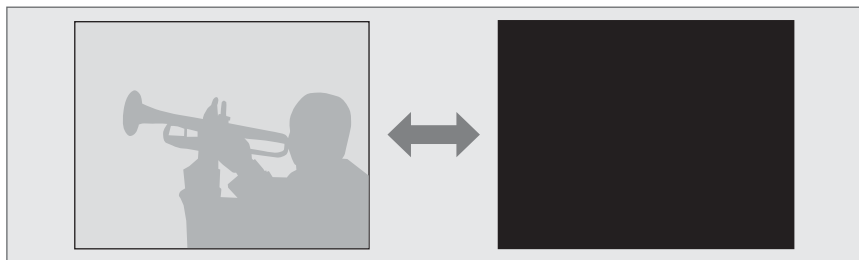

При каждом нажатии кнопки [A/V Mute] или открытии/закрытии крышки объектива функция Отключение A/V включается или отключается.

Пульт дистанционного управления

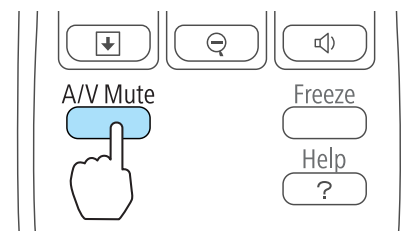

Проектор

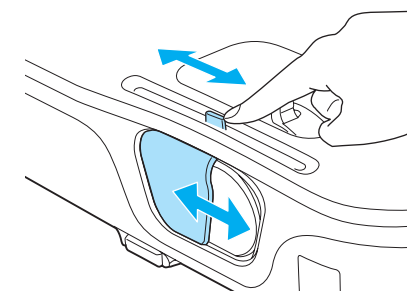

- Движущиеся изображения продолжают воспроизводиться и в режиме Отключение A/V (звук также воспроизводится). Нельзя будет продолжить воспроизведение с той точки, на которой была включена функция Отключение A/V.
- В меню Настройка можно выбрать экран, который будет отображаться во время работы функции [A/V Mute].
 - ☛ **Расширен.** - **Дисплей** - **Отключение A/V** [стр.66](#)
- Когда переключатель подавления сигнала аудио/видео закрыт в течение приблизительно 30 минут, активируется Таймер крыш. линзы и питание автоматически отключается. Если активировать таймер крыш. линзы не нужно, задайте для параметра **Таймер крыш. линзы** значение **Выкл.**
 - ☛ **Расширен.** - **Управление** - **Таймер крыш. линзы** [стр.66](#)
- Во время выполнения команды Отключение A/V лампа продолжает гореть, т.е. часы ее работы продолжают накапливаться.

Остановка изображения (Freeze)

Если для смены движущихся изображений на активирована Freeze, то проецирование изображения продолжается, что позволяет проецировать движущиеся изображения по одному кадру, как при проецировании неподвижных фотографий. Кроме этого, если Freeze была предварительно активирована, то такие операции, как смена файлов во время проведения презентаций с компьютера, можно выполнять без проецирования каких-либо изображений.

При каждом нажатии кнопки [Freeze] функция паузы активируется или отключается.

Пульт дистанционного управления

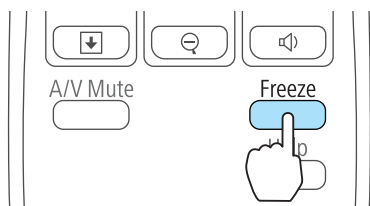

- Воспроизведение сигнала аудио не прекращается.
- Движущиеся изображения продолжают проецироваться и во время паузы. Продолжить воспроизведение с места включения паузы будет невозможно.
- Если кнопка [Freeze] нажимается при отображении меню Настройка или экрана справки, то отображаемое меню или экран справки исчезают.
- Freeze работает также при использовании функции E-Zoom.

Функция указателя (указатель)

Эта функция позволяет перемещать значок указателя на проецируемом изображении, что помогает привлечь внимание к тому участку, о котором идет речь.

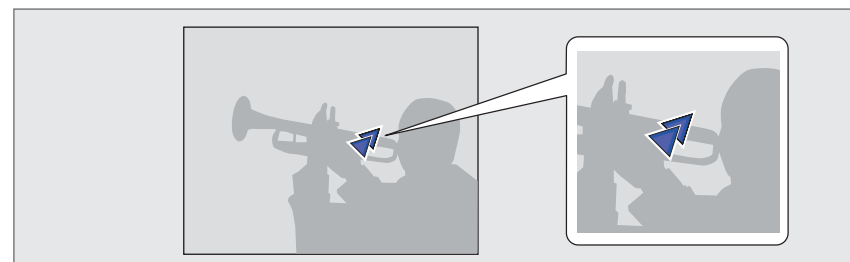

1 Отображение указателя.

При каждом нажатии кнопки [Pointer] указатель появляется или исчезает.

Пульт дистанционного управления

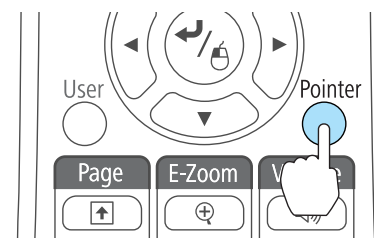

2 Перемещение значка указателя (↗).

Пульт дистанционного управления

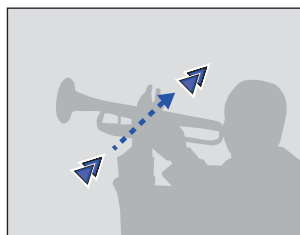
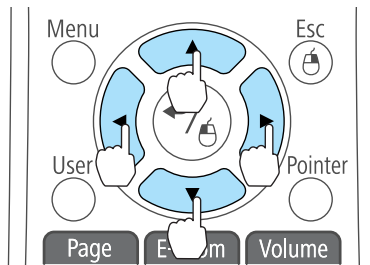

При одновременном нажатии двух кнопок [↖], [↘], [↗] и [↙] курсор можно двигать по диагонали.



Форму указателя можно выбрать в меню Настройка.

☛ **Настройки – Форма указателя** [стр.65](#)

Увеличение части изображения (E-Zoom)

Эта возможность полезна для увеличения изображений, чтобы их можно было лучше рассмотреть.

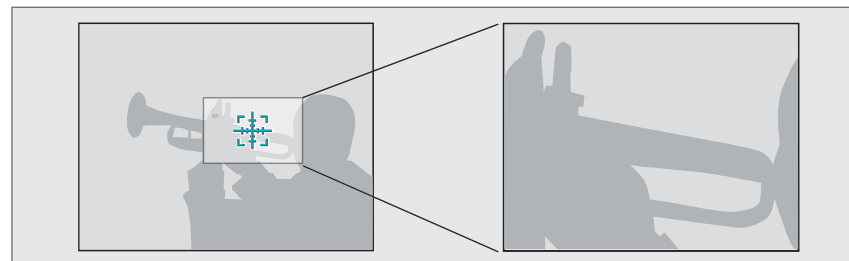

1 Запустите E-Zoom.

Нажмите кнопку [⊕], чтобы вывести перекрестие (⊕).

Пульт дистанционного управления

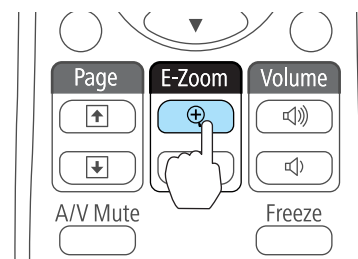

- 2** Переместите перекрестие (⊕) на участок изображения, который нужно увеличить.

Пульт дистанционного управления

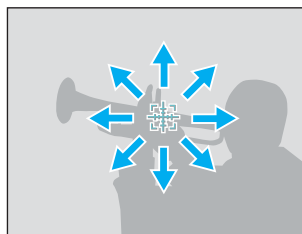
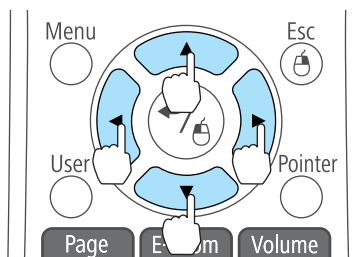

При одновременном нажатии двух кнопок [↖], [↘], [↗] и [↙] курсор можно двигать по диагонали.

- 3** Увеличение.

Пульт дистанционного управления

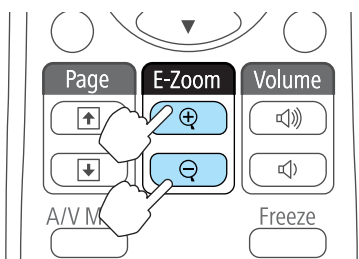

Кнопка [⊕]: при каждом нажатии область увеличивается. Для быстрого увеличения следует удерживать кнопку в нажатом положении.

Кнопка [⊖]: при каждом нажатии увеличенная область уменьшается.

Кнопка [Esc]: отмена функции E-Zoom.



- На экране отображается коэффициент увеличения. Для увеличения выбранной области в 1—4 раза предусмотрено 25 шагов приращения.
- При проецировании с увеличением пользуйтесь кнопками [↖], [↘], [↗] и [↙] для прокрутки изображения.

Применение пульта дистанционного управления для работы с указателем мыши (Беспров.мышь)

Указателем мыши компьютера можно управлять с пульта дистанционного управления. Эта функция называется беспроводной мышью.

Беспроводная мышь поддерживается в следующих операционных системах.

	Windows	Mac OS
ОС	Windows 98 Windows 98SE Windows Me Windows 2000 Windows XP Windows Vista Windows 7	Mac OS X 10.3.x Mac OS X 10.4.x Mac OS X 10.5.x Mac OS X 10.6.x

* В некоторых версиях операционных систем Беспров.мышь может не работать.

Чтобы включить функцию беспроводной мыши, воспользуйтесь следующей процедурой.

1 Подключите проектор к компьютеру с использованием кабеля USB.

☛ "Подключение к компьютеру" [стр.22](#)

2 Выберите один из следующих источников.

- USB Display
- Компьютер
- HDMI

☛ "Переключение на необходимое изображение с помощью пульта дистанционного управления" [стр.28](#)

После этого курсором мыши можно управлять следующим образом.

Перемещение указателя мыши

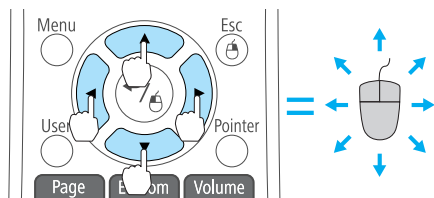

Кнопки [↶][↷][↵][↶]:
перемещение указателя мыши.

Работа с кнопками мыши

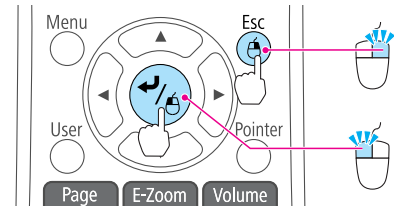

Кнопка [Esc]: щелчок правой кнопкой.

Кнопка [↶]: щелчок левой кнопкой. Быстро нажмите для двойного щелчка.

Перетаскивание

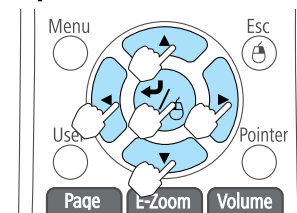

Удерживая нажатой кнопку [↶], нажимайте кнопки [↶], [↷], [↵] и [↶].

Для остановки в нужной точке отпустите кнопку [↶].

На страницу вверх/вниз

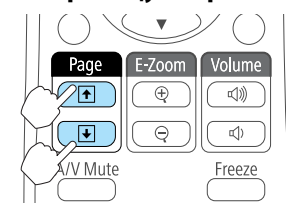

Кнопка [↶]: перемещение на предыдущую страницу.

Кнопка [↷]: перемещение на следующую страницу.



- При одновременном нажатии двух кнопок [↶], [↷], [↵] и [↶] курсор можно двигать по диагонали.
- Если кнопки мыши на компьютере настроены противоположным образом, кнопки пульта дистанционного управления также будут работать противоположным образом.
- Функция беспроводной мыши не действует при следующих условиях.
 - Когда на экране отображается меню Настройка или экран справки
 - Во время работы функций, отличных от функции беспроводной мыши (например, регулировки уровня звука)
 Однако при использовании функций E-Zoom и Указатель перемещение на предыдущую или следующую страницу возможно.

Сохранение логотипа пользователя

Предусмотрено сохранение в качестве логотипа пользователя изображения, проецируемого в текущий момент.



После сохранения логотипа пользователя восстановление логотипа по умолчанию, заданного производителем, невозможно.

- 1 Спроецируйте изображение, которое предполагается сохранить в качестве логотипа пользователя, затем нажмите кнопку [Menu].

☛ "Использование меню Настройка" [стр.60](#)

Использование пульта дистанционного управления

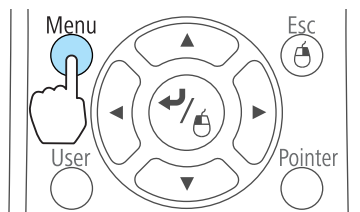

Использование панели управления

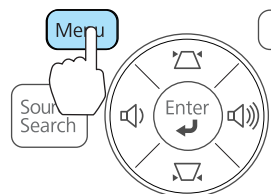

- 2 Выберите пункт **Логотип польз.** в меню **Расширен.**

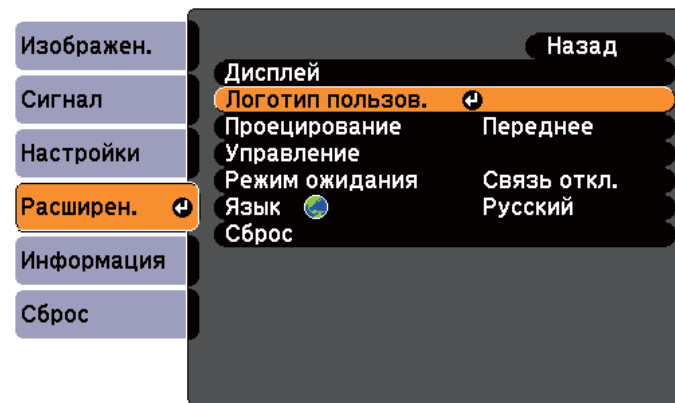

[Esc]:Назад [◆]:Выбор [↵]:Ввод [Menu]:Выход



- Если для параметра **Защита логотипа** меню **Защита паролем** установлено значение **Вкл.**, будет выдано сообщение, и логотип нельзя будет изменить. Для внесения изменений нужно установить для параметра **Защита логотипа** значение **Выкл.**

☛ "Организация работы пользователей (защита паролем)" [стр.54](#)

- Если параметр **Логотип польз.** выбирается во время выполнения функции **Корр-ия трапеции**, **E-Zoom**, **Соотношен. сторон** или **«Изменить увелич.»**, то выполнение текущей функции отменяется.

- 3 Когда появится вопрос "Выбрать это изображение для логотипа пользователя?", выберите ответ **Да**.



При нажатии кнопки [↵] на пульте дистанционного управления или на панели управления формат экрана может измениться в соответствии с сигналом.

- 4** Переместите рамку, чтобы выбрать часть изображения для использования в качестве логотипа пользователя.

Эти же операции можно выполнить с панели управления проектора.

Пульт дистанционного управления

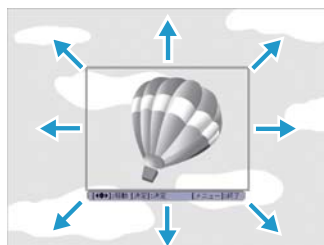
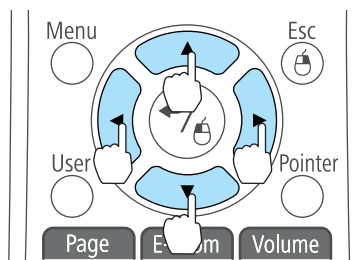

Предусмотрено сохранение изображения размером 400 x 300 точек.

- 5** Когда после нажатия кнопки [**↩**] появится сообщение "Выбрать это изображение?", выберите ответ **Да**.

- 6** На экране настройки масштаба выберите коэффициент масштабирования.

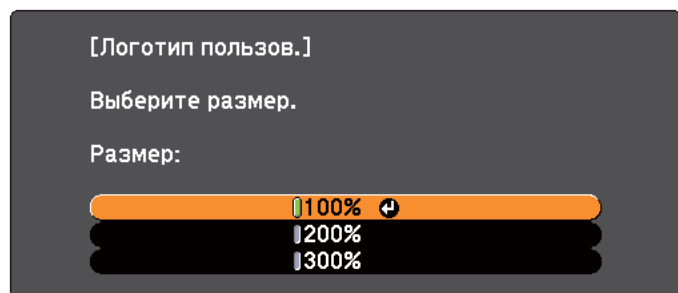

[Esc]:Назад [↵]:Выбор [↻]:Уст. [Menu]:Вых.

- 7** При отображении вопроса "Сохранить это изображение как логотип пользователя?" выберите **Да**.

Изображение будет сохранено. После сохранения изображения отображается сообщение "Выполнено."



- При сохранении логотипа пользователя предыдущий логотип удаляется.
- На сохранение требуется некоторое время. Во время сохранения не пользуйтесь проектором и подключенным к нему оборудованием, это может вызвать сбой в работе.

В проекторе предусмотрены следующие расширенные функции защиты.

- **Защита паролем**

Позволяет ограничить круг лиц, которым разрешено пользоваться проектором.

- **Блокир. управл.**

Позволяет предотвратить изменение настроек проектора лицами, не имеющими на это разрешения.

☛ "Запрет на выполнение операций (Блокир. управл.)" [стр.56](#)

- **Замок от Злоумышленников**

В проекторе предусмотрены следующие устройства защиты от злоумышленников.

☛ "Замок от злоумышленников" [стр.57](#)

Организация работы пользователей (защита паролем)

Если активирована защита паролем, то лица, не знающие пароля, не могут использовать проектор для проецирования изображений, даже если питание проектора включено. Более того, невозможно изменить логотип пользователя, отображаемый при включении проектора. Эта функция действует как устройство предотвращения кражи, так что даже украденным проектором невозможно будет воспользоваться. В момент приобретения функция Защита паролем не активирована.

Виды защиты паролем

В соответствии со способом использования проектора предусмотрены следующие два вида настроек защиты паролем.

- **Блокир. включения**

Если для параметра **Блокир. включения** установлено значение **Вкл.**, то после подключения и включения проектора необходимо ввести заранее установленный пароль (это также относится к функции Direct Power On). Если правильный пароль не введен, проектор не запускается.

- **Защита логотипа**

Даже в том случае, если кто-либо попытается изменить логотип пользователя, установленный владельцем проектора, сделать это не удастся. Если для параметра **Защита логотипа** установлено значение **Вкл.**, то запрещены следующие изменения настроек параметра Логотип пользователя.

- Регистрация логотипа пользователя

- Настройка параметров **Фон, Экран загрузки и Отключение A/V** в меню **Дисплей**

- ☛ **Расширен. – Дисплей** [стр.66](#)

Настройка защиты паролем

Для настройки защиты паролем используется следующая процедура.

1 Во время проецирования удерживайте нажатой кнопку [Freeze] в течение приблизительно пяти секунд.

Откроется меню настройки Защита паролем.

Пульт дистанционного управления

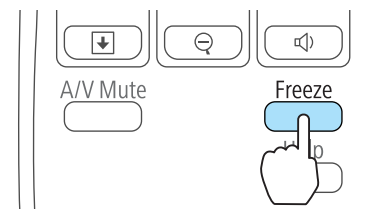



Если режим защиты паролем уже активен, необходимо ввести пароль.
Если пароль введен правильно, откроется меню настройки Защита паролем.

☞ "Ввод пароля" [стр.55](#)

- 2** Выберите необходимый тип защиты паролем и нажмите кнопку [↵].

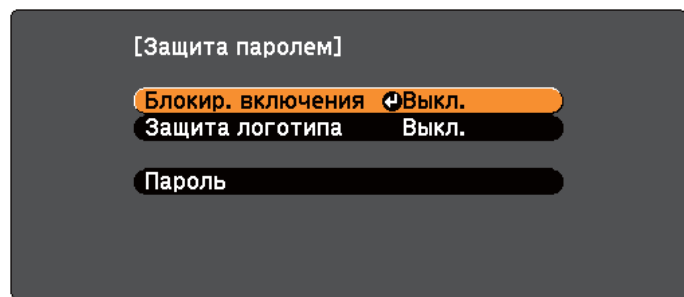

[↔]: Выбор [↵]: Ввод [Menu]: Выход

- 3** Выберите пункт **Вкл.**, затем нажмите кнопку [↵].
Нажмите кнопку [Esc]. Вновь появится экран с шага 2.

- 4** Задайте пароля.

- (1) Выберите пункт **Пароль**, затем нажмите кнопку [↵].
- (2) Когда появится сообщение "Изменить пароль?", выберите ответ **Да** и нажмите кнопку [↵]. По умолчанию установлен пароль «0000». Замените это значение на пароль по собственному усмотрению. Если выбрать значение **Нет**, вновь откроется экран, показанный на шаге 2.
- (3) Удерживая нажатой кнопку [Num], введите четыре цифры с помощью цифровых кнопок. Введенное число отображается в виде "* * * *". После ввода четвертой цифры отображается экран с запросом подтверждения.

Пульт дистанционного управления

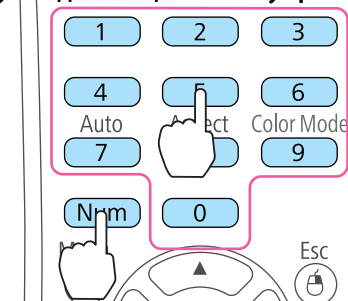

- (4) Снова введите пароль.
Отобразится сообщение "Новый пароль сохранен".
Если пароль введен неправильно, отображается сообщение с предложением повторить ввод пароля.

Ввод пароля

После отображения экрана ввода пароля введите пароль с помощью цифровых кнопок на пульте дистанционного управления.

Удерживая нажатой кнопку [Num], введите пароль цифровыми кнопками.

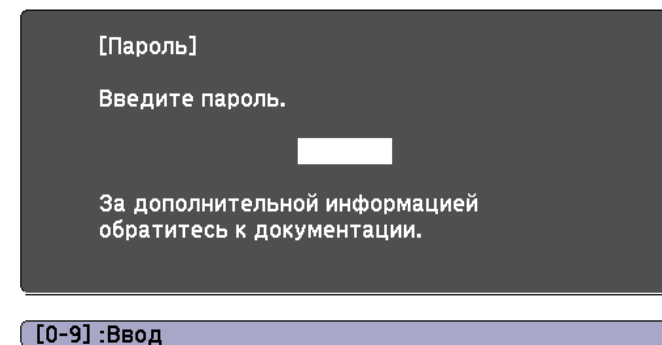

При вводе правильного пароля защита временно снимается.

Внимание

- Если три раза подряд вводится неправильный пароль, приблизительно в течение пяти минут отображается сообщение "Работа проектора будет заблокирована.", затем проектор переключается в режим ожидания. В такой ситуации следует отключить электрическую вилку от стенной розетки, заново ее вставить и вновь включить питание проектора. Проектор снова отображает экран ввода пароля, чтобы можно было ввести правильный пароль.
- Если вы забыли пароль, запишите номер «Запрос кода: xxxxx» на экране и обратитесь по ближайшему из адресов, приведенных в разделе Контактная информация по проекторам Epson.
[Контактная информация по проекторам Epson](#)
- Если, продолжая повторять описанную выше операцию, пользователь вводит неправильный пароль тридцать раз подряд, отображается следующее сообщение и проектор больше не воспринимает вводимые пароли. "Работа проектора будет заблокирована. Обратитесь в службу технической поддержки Epson, как описано в документации."
[Контактная информация по проекторам Epson](#)

Запрет на выполнение операций (Блокир. управл.)

Для блокировки кнопок управления на панели управления выполните одно из следующих действий.

- Полн. блок-ка
 Блокируются все кнопки на панели управления. С панели управления невозможно выполнение никаких операций, в том числе включения и отключения питания.
- Блокир. управл.
 Блокируются все кнопки на панели управления, кроме кнопки [⏏].

Эта возможность полезна во время мероприятий или шоу, когда требуется сделать неактивными все кнопки во время проецирования,

или в школах, если требуется ограничить возможность использования кнопок управления. При этом сохраняется возможность управления проектором с помощью пульта дистанционного управления.

- 1 Нажмите кнопку [Menu] во время проецирования.

"Использование меню Настройка" [стр.60](#)

Использование пульта дистанционного управления

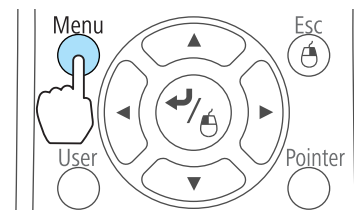

Использование панели управления

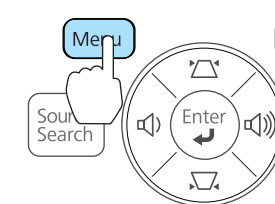

- 2 Выберите пункт **Блокир. управл.** в меню **Настройки**.

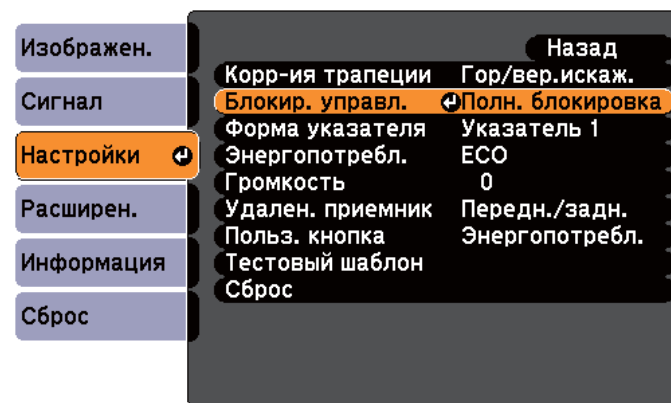

[Esc]:Назад [⏏]:Выбор [⏏]:Ввод [Menu]:Выход

- 3 Выберите либо **Полн. блокировка**, либо **Блокир. управл.** в соответствии с конкретной задачей.

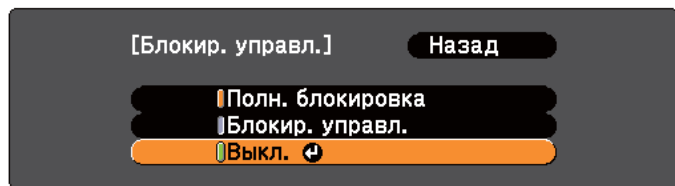



[Esc]:Назад [↕]:Выбор [←]:Уст. [Menu]:Вых.

- 4** При появлении сообщения с запросом подтверждения выберите ответ **Да**.

Кнопки панели управления блокируются в соответствии с выбранной настройкой.



Отмена блокировки панели управления выполняется одним из следующих двух способов.

- Выберите для параметра **Блокир. управл.** значение **Выкл.**
 **Настройки – Блокир. управл.** [стр.65](#)
- Нажмите и удерживайте кнопку [] на панели управления приблизительно в течение семи секунд. Появится сообщение и блокировка будет снята.

Замок от злоумышленников

В проекторе предусмотрены следующие устройства защиты от злоумышленников.

- Гнездо защиты
 Гнездо защиты поддерживается системой Microsaver Security System производства компании Kensington.
 Более подробную информацию о системе Microsaver Security System см. по ссылке.
 <http://www.kensington.com/>
- Точка крепления защитного тросика
 Имеющийся в продаже тросик с замком можно пропустить через проушину в точке крепления, чтобы закрепить проектор на столе или другой опоре для предотвращения хищения.

Крепление тросика с замком

Пропустите тросик с замком через проушину в точке крепления.

Инструкции по закрыванию замка см. в документации, входящей в комплект поставки тросика с замком.

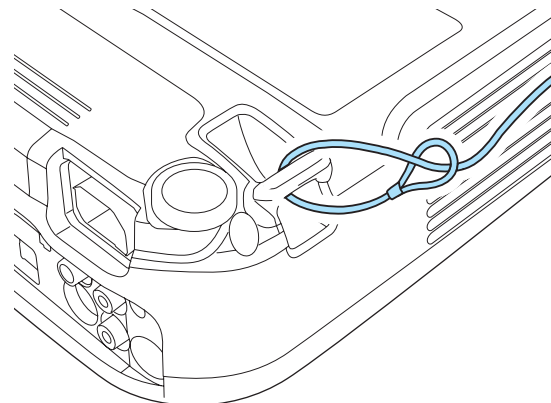

Команды ESC/VP21

С помощью ESC/VP21 можно управлять проектором с внешнего устройства.

Прежде чем начать

- 1** Установить на компьютер драйвер соединения USB (EPSON USB-COM Driver). Дополнительную информацию о драйвере EPSON USB-COM можно получить у своего дилера или по ближайшему из адресов, приведенных в документе «Контактная информация по проекторам Epson».
 - ☛ [Контактная информация по проекторам Epson](#)
- 2** Установите для параметра **USB Type B** в меню «Расширен.» значение **Link 21L**.
 - ☛ **Расширен. – USB Type B** [стр.66](#)
- 3** Подключите порт монитора USB компьютера к порту проектора USB (Type B) с использованием кабеля USB.

Во второй раз начинайте с шага 2.

Список команд

При отправке на проектор команды включения (ON) питания осуществляется включение питания и проектор переходит в режим прогрева. После включения питания проектора возвращается двоеточие «:» (3Ah).

Если вводится команда, проектор выполняет команду и возвращает “:”, затем принимает следующую команду.

Если обрабатываемая команда завершается аварийно, выводится сообщение об ошибке и возвращается “:”.

Основное содержимое приведено ниже.

Пункт		Команда	
Включение/отключение питания	Вкл.	PWR ON	
	Выкл.	PWR OFF	
Выбор сигнала	Компьютер	Авто	SOURCE 1F
		RGB	SOURCE 11
		Component	SOURCE 14
	HDMI		SOURCE 30
	Видео		SOURCE 41
	S-Video		SOURCE 42
	USB Display		SOURCE 51
	USB		SOURCE 52
Вкл./выкл. отключения A/V	Вкл.	MUTE ON	
	Выкл.	MUTE OFF	

Перед отправкой команды в конец каждой команды следует добавлять код возврата каретки (CR) (0Dh).

Дополнительную информацию можно получить у дилера или по ближайшему из адресов, приведенных в документе «Контактная информация по проекторам Epson».

☛ [Контактная информация по проекторам Epson](#)

Протокол связи

- Настройка скорости передачи в бодах по умолчанию: 9600 бит/с
- Длина данных: 8 бит
- Контроль четности: нет
- Стоповый бит: 1 бит
- Управление потоком данных: нет



Меню Настройка

В этой главе обсуждаются способы использования меню Настройка и его функции.

В этом разделе поясняется использование меню Настройка.

Далее описано выполнение процедур с помощью пульта дистанционного управления, однако их можно выполнить и с панели управления проектором. Доступные кнопки и их функции можно проверить в руководстве в меню.

1 Откройте экран Настройка.

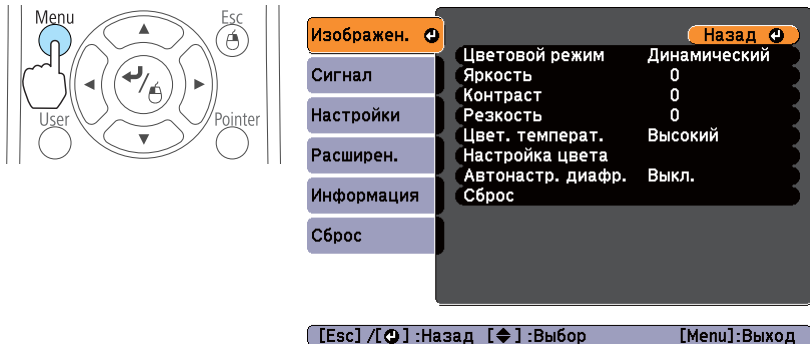

2 Выберите пункт меню.

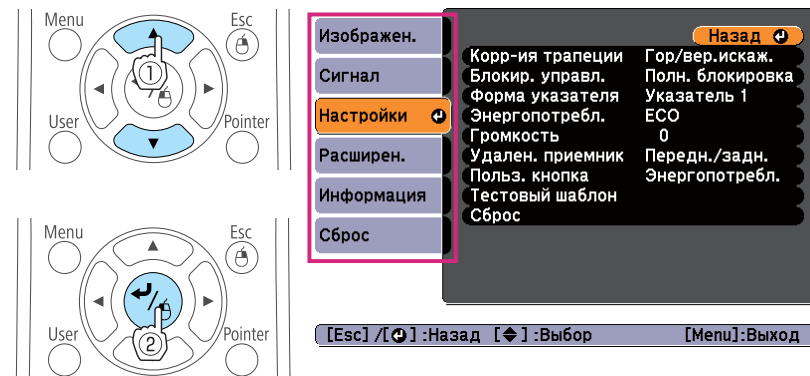

3 Выберите пункт подменю.

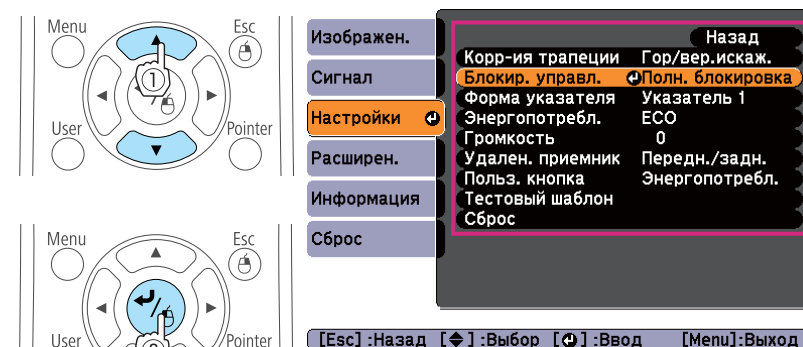

4 Измените значения параметров.

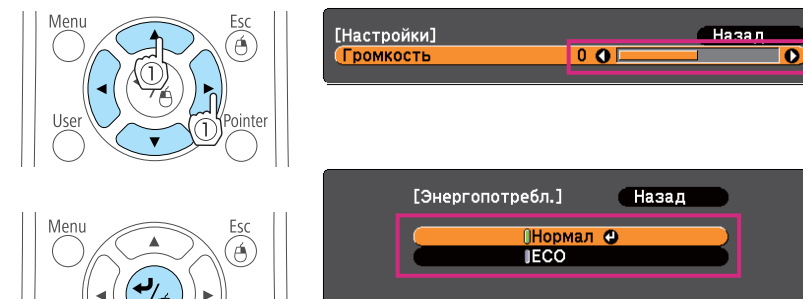

5 Для завершения настройки нажмите кнопку [Menu].

Меню Настройка

Настраиваемые элементы могут меняться в зависимости от модели, сигнала и источника проецируемого изображения.

Меню	Подменю	Пункты меню или значения параметров
Меню Изображен ☛ стр.62	Цветовой режим	Динамический, Гостиная, Театр, Игра
	Яркость	От -24 до 24
	Контраст	От -24 до 24
	Насыщен. цвета	От -32 до 32
	Оттенок	От -32 до 32
	Резкость	От -5 до 5
	Цвет. температ.	Высокая, Средняя и Низкая
	Настройка цвета	Красный: от -16 до 16 Зеленый: от -16 до 16 Синий: от -16 до 16
Автонастр. диафр.	Вкл. и Выкл.	
Меню Сигнал ☛ стр.63	Автонастройка	Вкл. и Выкл.
	Разрешение	Авто, Растянутое и Нормальное
	Трекинг	-
	Синхронизация	От 0 до 31
	Позиция	Вверх, Вниз, Влево и Вправо
	Прогрессивная	Вкл., Выкл., Видео и Фильм/ Авто
	Шумоподавление	Выкл., NR1 и NR2
	Видеодиапазон HDMI	Авто, Нормальный и Увеличенный
Входной сигнал	Авто, RGB и Компонент	

Меню	Подменю	Пункты меню или значения параметров
	Видео сигнал	Авто, NTSC, NTSC4.43, PAL, M-PAL, N-PAL, PAL60 и SECAM
	Соотношен. сторон	Нормальное, Авто, 4:3, 16:9, Полное, Увеличенное и Нативное
	Невидимая область	Авто, Выкл., 4% и 8%
Меню Настройки ☛ стр.65	Корр-ия трапеции	Гор/вер.искаж. и Quick Corner
	Масштабирование	-
	Блокир. управл.	Полн. блокировка, Блокир. управл. и Выкл.
	Форма указателя	Указатель 1, 2 и 3
	Энергопотребл.	Нормал или ECO
	Громкость	От 0 до 10
	Удален. приемник	Передн./задн., Переднее, Заднее и Выкл.
	Польз. кнопка	Режим яркости, Информация, Прогрессивная, Тестовый шаблон, Разрешение
Тестовый шаблон	-	
Меню Расширен. ☛ стр.66	Дисплей	Сообщение, Фон, Экран загрузки и Отключение A/V
	Логотип пользов.	-
	Проецирование	Переднее, Переднепот., Заднее и Заднепотол.
	Управление	Direct Power On, Спящий режим, Время спящего реж., Таймер крыш. линзы и Высотный режим
	Режим ожидания	Связь вкл. и Связь откл.

Меню	Подменю	Пункты меню или значения параметров
	USB Type B	USB Display и Link 21L
	Язык	15 или 35 языков *1
Меню Информация ☛ стр.67	Время раб. лампы	-
	Источник	-
	Входной сигнал	-
	Разрешение	-
	Видео сигнал	-
	Част. обновления	-
	Синх. Инфо	-
	Состояние	-
	Серийный номер	-
Меню Сброс ☛ стр.69	Сбросить все	-
	Сброс врем. раб. лампы	-

*1 Количество поддерживаемых языков зависит от региона, в котором используется проектор.

Меню Изображен.

Настраиваемые элементы меняются в зависимости то сигнала и источника проецируемого изображения. Информация о настройках сохраняется для каждого сигнала изображения.

☛ "Автоматическое обнаружение входящих сигналов и смена проецируемого изображения (поиск источника)" [стр.27](#)

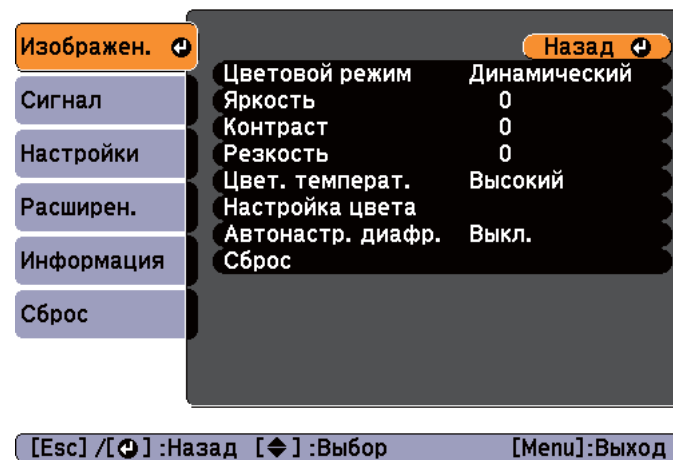

Подменю	Функция
Цветовой режим	Выбор качества изображения, соответствующего окружающей обстановке. ☛ "Выбор качества проецирования (выбор цветового режима)" стр.37
Яркость	Регулировка яркости изображения.
Контраст	Регулировка степени отличия светлых и темных участков изображения.
Насыщен. цвета	Регулировка насыщенности цвета изображений.
Оттенок	(Регулировка возможна при входном компонентном видеосигнале. Если на вход подается полный видеосигнал или сигнал S-video, регулировка возможная только для сигналов NTSC.) Регулировка оттенков изображения.
Резкость	Регулировка резкости изображения.

Подменю	Функция
Цвет. температ.	Регулировка общего тона изображения. Регулировка тона возможна в три стадии: Высокая , Средняя и Низкая . При значении Высокая изображение будет голубым, при значении Низкая – красным.
Настройка цвета	Можно отдельно настроить насыщенность цветов: Красный , Зеленый и Синий .
Автонастр. диафр.	(Нельзя установить, если для параметра Цветовой режим выбрано значение Гостиняя). Установите значение Вкл. , чтобы отрегулировать диафрагму и получить оптимальную освещенность проецируемых изображений. Настройки сохраняются для каждого цветового режима. ☛ "Настройка Автонастр. диафр." стр.38
Сброс	Для всех значений в меню Изображен. можно восстановить значения по умолчанию. Информацию о восстановлении значений по умолчанию см. в следующем разделе. ☛ "Меню Сброс" стр.69

Меню Сигнал

Настраиваемые элементы меняются в зависимости то сигнала и источника проецируемого изображения. Информация о настройках сохраняется для каждого сигнала изображения.

Вы не можете производить настройки в меню Сигнал, если источником является USB Display или USB.

☛ "Автоматическое обнаружение входящих сигналов и смена проецируемого изображения (поиск источника)" [стр.27](#)

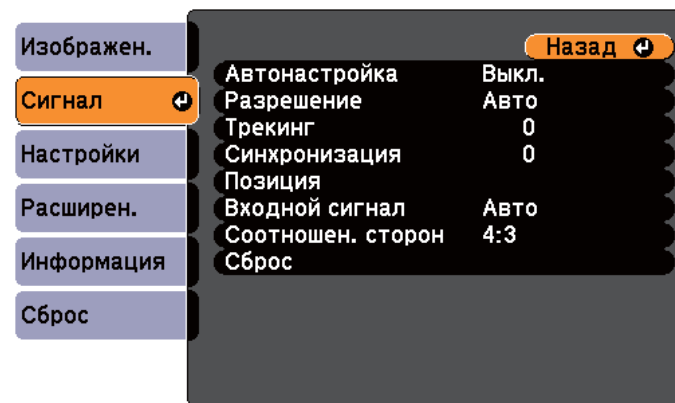

[Esc] / [⏪] :Назад [⏩] :Выбор [Menu]:Выход

Подменю	Функция
Автонастройка	Установите значение Вкл. , чтобы автоматически настраивать оптимальные значения параметров Трекинг, Синхронизация и Позиция при смене входного сигнала.
Разрешение	Установите значение Авто , чтобы автоматически определять разрешение входного сигнала. Если при выборе значения Авто изображения проецируются некорректно (например, отсутствует часть изображения), установите режим Растянутое для широкого экрана либо Нормальное для экрана формата 4:3 или 5:4 в зависимости от подключенного компьютера.
Трекинг	Регулировка компьютерных изображений при появлении на них вертикальных полос.
Синхронизация	Регулировка мерцающих и нерезких компьютерных изображений или изображений с помехами.
Позиция	Регулировка позиции экрана в направлениях вверх, вниз, влево и вправо для обеспечения проецирования всего изображения в случае отсутствия его части.



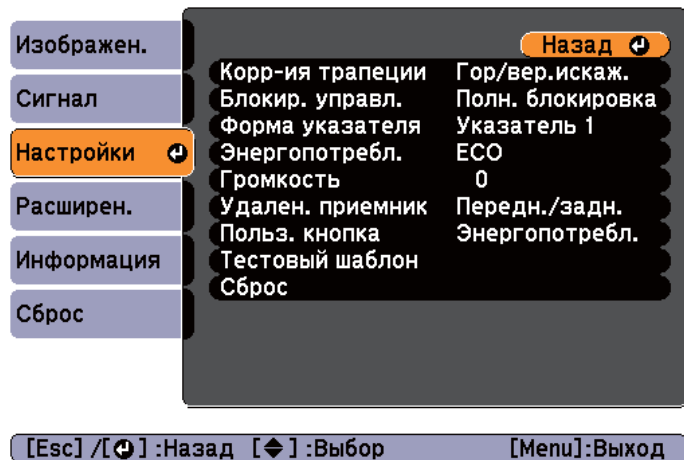

Подменю	Функция
Прогрессивная	<p>Это значение можно регулировать только при входном компонентном видеосигнале или видеосигнале RGB с чересстрочной разверткой (480i/576i/1080i). Этот режим нельзя установить при входном цифровом сигнале RGB).</p> <p>Чересстрочный (i) сигнал преобразуется в прогрессивный (p). (IP-преобразование)</p> <p>Выкл.: отлично подходит для изображений с большим количеством движения.</p> <p>Видео: идеально для общих видеоизображений.</p> <p>Фильм/Авто: идеально подходит для просмотра фильмов и анимации.</p>
Шумоподавление	<p>(Не настраивается при входном цифровом сигнале RGB или при выводе чересстрочного сигнала, если для параметра Прогрессивная установлено значение Выкл. Нельзя установить, если для параметра Цветовой режим выбрано значение Игра).</p> <p>Сглаживает неровные изображения. Существует два режима. Выберите необходимый параметр. При просмотре изображений от источников с очень низким уровнем шумов, например дисков DVD, для этого параметра рекомендуется установить значение Выкл.</p>
Видеодиапазон HDMI	<p>Если входной порт HDMI проектора подключен к DVD-плееру или аналогичному устройству, то видеодиапазон проектора устанавливается в соответствии с настройками видеодиапазона DVD-плеера.</p>
Входной сигнал	<p>Можно выбрать входной сигнал с порта Computer.</p> <p>При выборе значения Авто входной сигнал настраивается автоматически в соответствии с подключенным оборудованием.</p> <p>Если при выборе значения Авто цвета отображаются неправильно, выберите подходящий сигнал в соответствии с подключенным оборудованием.</p>

Подменю	Функция
Видео сигнал	<p>Можно выбрать входной сигнал с порта Video. При выборе значения Авто видеосигналы распознаются автоматически. Если при выборе значения Авто на изображении появляются помехи или возникают неполадки (например, не проецируется никакое изображение), выберите подходящий сигнал в соответствии с подключенным оборудованием.</p>
Соотношен. сторон	<p>Установка формата изображения для проецируемых изображений.</p> <p>☛ "Изменение формата проецируемого изображения" стр.39</p>
Невидимая область	<p>Изменение формата выходного изображения (диапазон проецируемого изображения). Можно настроить диапазон обрезания: Выкл., 4% или 8%. Если используется источник HDMI, доступно значение Авто. Если выбрано значение Авто, оно автоматически переключается на Выкл. или 8% в соответствии с входным сигналом.</p>
Сброс	<p>Сброс до значений по умолчанию всех настроек для функций меню Сигнал, за исключением функции Входной сигнал.</p> <p>Информацию о восстановлении значений по умолчанию см. в следующем разделе.</p> <p>☛ "Меню Сброс" стр.69</p>

Меню Настройки



Подменю	Функция
Корр-ия трапеции	<p>Предусмотрена коррекция трапецеидального искажения.</p> <ul style="list-style-type: none"> Если выбран параметр Гор/вер.искаж.: Отрегулируйте параметры Верт. искажение и Гориз. искажение для корректировки вертикальных и горизонтальных трапецеидальных искажений. Кроме того, можно установить для параметров Верт. автокоррекция и Рег.гориз.трап.иск. значение Вкл. или Выкл. Если выбрано значение Quick Corner: выберите и откорректируйте четыре угла проецируемого изображения. <ul style="list-style-type: none"> "Quick Corner" стр.34
Блокир. управл.	<p>Позволяет наложить запрет на управление проектором с панели управления.</p> <ul style="list-style-type: none"> "Запрет на выполнение операций (Блокир. управл.)" стр.56

Подменю	Функция
Форма указателя	<p>Выбор формы указателя.</p> <p>Указатель 1: </p> <p>Указатель 2: </p> <p>Указатель 3: </p> <p> "Функция указателя (указатель)" стр.48</p>
Энергопотребл.	<p>Предусмотрено задание одного из двух значений уровня яркости лампы.</p> <p>Выберите вариант ЕСО, если проецируются слишком яркие изображения (например, изображения проецируются в темном помещении или на маленький экран). При выборе значения ЕСО объем потребляемой электроэнергии и срок службы лампы изменяются следующим образом, а уровень шума от вращающегося во время проецирования вентилятора понижается.</p> <p>Потребление электроэнергии: снижается приблизительно на 17,5 %; срок службы лампы: увеличивается приблизительно в 1.25 раза</p> <p>Если проектор используется на большой высоте или в месте, где он подвергается воздействию высоких температур, можно автоматически использовать настройку ЕСО. В этом случае параметр Энергопотребл. становится недоступным.</p>
Громкость	<p>Корректировка громкости звука. Информация о настройках сохраняется для каждого источника сигнала.</p>
Удален. приемник	<p>Вы можете ограничить прием сигналов управления от пульта дистанционного управления.</p> <p>Если выбрано значение Выкл., выполнение операций с пульта дистанционного управления невозможно. Для выполнения операций с пульта нажмите и удерживайте кнопку [Menu] на нем в течение минимум 15 секунд, чтобы восстановить для этого параметра значение по умолчанию.</p>

Подменю	Функция
Польз. кнопка	<p>Можно выбрать параметр меню Настройка, который можно будет выбрать с помощью кнопки [User] на пульте дистанционного управления. При нажатии кнопки [User] откроется экран выбора/коррекции этого пункта меню, позволяющий выполнять настройку/коррекцию одним нажатием. Можно назначить для кнопки [User] один из следующих пунктов меню.</p> <p>Режим яркости, Информация, Прогрессивная, Тестовый шаблон, Разрешение</p>
Тестовый шаблон	<p>После настройки проектора на экран выводится тестовый шаблон, чтобы можно было настроить проецирование без подключения внешнего оборудования. При отображении тестового шаблона могут выполняться процедуры настройки масштаба, фокуса, а также коррекция трапецеидальности. Тестовый шаблон можно убрать нажатием кнопки [Esc] на пульте или на панели управления.</p> <div style="border: 1px solid black; padding: 5px; margin-top: 10px;"> <p>Внимание</p> <p>Если шаблон остается на экране в течение длительного времени, на проецируемых изображениях может оставаться послесвечение.</p> </div>
Сброс	<p>Восстановление значений по умолчанию для всех параметров меню Настройки, за исключением параметра Польз. кнопка.</p> <p>Информацию о восстановлении значений по умолчанию см. в следующем разделе.</p> <p>☛ "Меню Сброс" стр.69</p>

Меню Расширен.

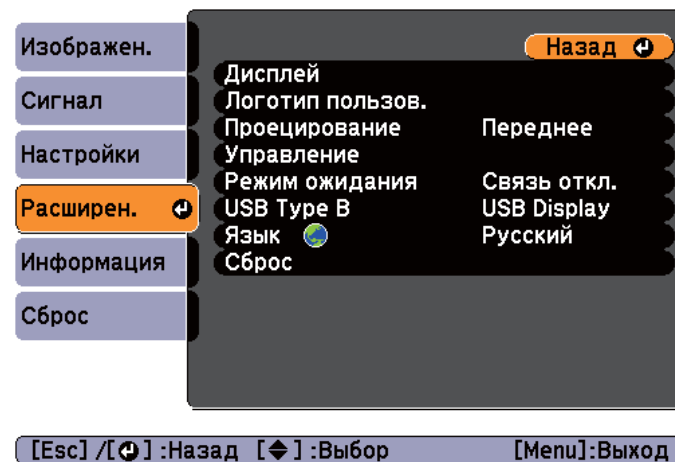

Подменю	Функция
Дисплей	<p>Задание настроек, относящихся к экрану проектора.</p> <p>Сообщение: при установке значения Выкл. не отображаются следующие элементы.</p> <p>Названия элементов при смене параметров Источник, Цветовой режим или Формат изображения, сообщения при отсутствии входного сигнала и предупреждения, такие как Предуп.высокой темп.</p> <p>Фон*1: можно установить состояние экрана Черный, Синий или Логотип при отсутствии сигнала изображения.</p> <p>Экран загрузки*1: установите значение Вкл., чтобы при начале проецирования на экран выводился Логотип пользов.</p> <p>Отключение A/V*1: можно задать экран, отображаемый во время нажатия кнопки [A/V Mute] на пульте дистанционного управления: Черный, Синий или Логотип".</p>

Подменю	Функция
Логотип поль- зов.*1	Изменение логотипа пользователя, отображаемого в качестве фона в режиме Фон, Отключение A/V и т.п. ☛ "Сохранение логотипа пользователя" стр.52
Проецирование	Выберите один из следующих способов проецирования в зависимости от установки проектора. Переднее, Переднепот., Заднее и Заднепотол. При нажатии приблизительно в течение пяти секунд кнопки [A/V Mute] на пульте дистанционного управления данная настройка меняется следующим образом. Переднее ↔ Переднепот. Заднее ↔ Заднепотол. ☛ "Способы Установки" стр.17
Управление	Direct Power On: установите значение Вкл. , чтобы проектор включался после подключения к сети. Учитывайте, что проектор будет включаться автоматически и в таких случаях, как восстановление питания после сбоя. Спящий режим: при установке значения Вкл. эта функция автоматически останавливает проецирование, если не поступает сигнал изображения и не производится никаких действий. Время спящего реж.: при установке для параметра Спящий режим значения Вкл. можно задать время автоматического выключения проектора в интервале от одной до 30 минут. Таймер крыш. линзы: если установлено значение Вкл. , питание автоматически отключается через 30 минут после закрытия переключателя подавления сигнала аудио/видео. По умолчанию для этого параметра устанавливается значение Вкл. Высотный режим: при использовании проектора на высоте более 1500 м следует задать значение Вкл.

Подменю	Функция
Режим ожида- ния	Если установлено значение Связь вкл. , можно контролировать проектор и управлять им с компьютера, даже если проектор находится в режиме ожидания. ☛ "Контроль и управление" стр.58
USB Type B	USB Display: включение функции USB Display. ☛ "Проецирование с использованием USB Display" стр.28 Link 21L: включение команд ESC/VP21. ☛ "Команды ESC/VP21" стр.58
Язык	Выбор языка отображаемых сообщений и меню.
Сброс	Восстановления значений по умолчанию для параметров Дисплей *1 и Управление *2 в меню Расширен. Информацию о восстановлении значений по умолчанию см. в следующем разделе. ☛ "Меню Сброс" стр.69

*1 Если для параметра **Защита логотипа** установлено значение **Вкл.** невозможно изменить настройки, относящиеся к логотипу пользователя, в разделе **Защита паролем**. Для внесения изменений нужно установить для параметра **Защита логотипа** значение **Выкл.**

☛ "Организация работы пользователей (защита паролем)" [стр.54](#)

*2 За исключением настройки «Высотный режим».

Меню Информация (только отображение)

Позволяет проверить состояние сигналов проецируемых изображений и состояние проектора. Отображаемые элементы зависят от источника проецируемых изображений. Некоторые модели не поддерживают некоторые источники входного сигнала.

☛ "Автоматическое обнаружение входящих сигналов и смена проецируемого изображения (поиск источника)" [стр.27](#)

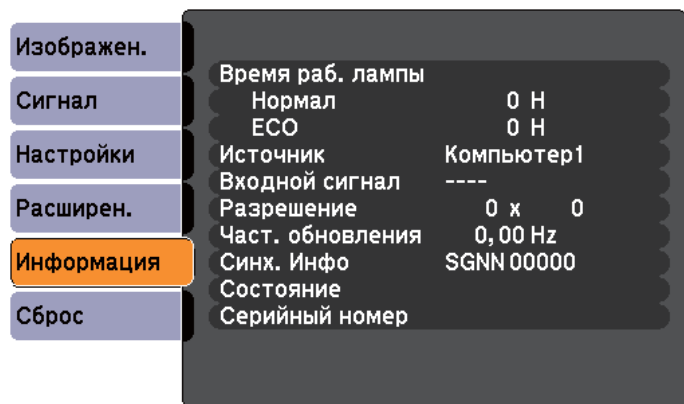

[◆]: Выбор

[Меню]: Выход

Подменю	Функция
Время раб. лампы	Отображение суммарного рабочего времени лампы*. При достижении времени предупреждения для лампы символы отображаются желтым цветом.
Источник	Название источника для подключенного оборудования, с которого в данный момент выполняется проецирование.
Входной сигнал	Отображение настроек параметра Входной сигнал в меню Сигнал в соответствии с источником.
Разрешение	Отображение разрешения.
Част. обновления	Отображение <u>частоты обновления</u> »».
Синх. Инфо	Отображение информации о сигнале изображения. Эта информация может понадобиться при необходимости сервисного обслуживания.
Видео сигнал	Отображение настроек параметра Видео сигнал меню Сигнал .

Подменю	Функция
Состояние	Информация об ошибках, возникших при работе проектора. Эта информация может понадобиться при необходимости сервисного обслуживания.
Серийный номер	Отображение серийного номера проектора.

* В течение первых 10 часов суммарное время эксплуатации отображается в виде «0Н» (0 ч.). 10 часов и более отображаются в виде "10Н", "11Н" и так далее.

Меню Сброс

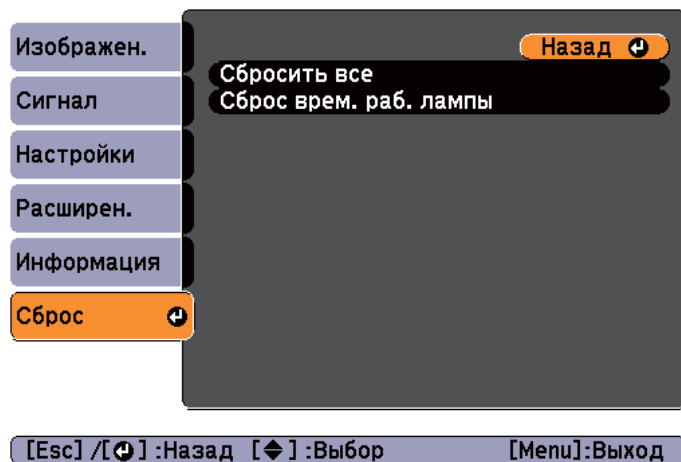

Подменю	Функция
Сбросить все	Восстановление значений по умолчанию для всех пунктов меню Настройка. Не выполняется восстановление значений по умолчанию для следующих позиций: Входной сигнал, Логотип пользов., Время раб. лампы, Язык, Пароль и Польз. кнопка.
Сброс врем. раб. лампы	Сброс общего времени работы лампы. Его следует выполнять при замене лампы.



Поиск и Устранение Неисправностей

В этой главе объясняются способы обнаружения неисправностей и меры по устранению обнаруженной неисправности.

При возникновении неисправности проектора нажмите кнопку Help, чтобы отобразить экран “Справка”, который поможет устранить неисправность. Вы можете разрешить затруднения, отвечая на вопросы.

- 1 Нажмите кнопку [Help].
Откроется экран справки.

Использование пульта дистанционного управления

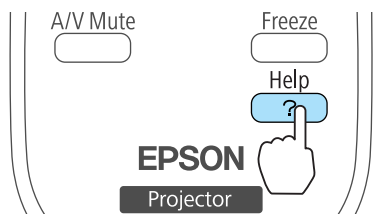

Использование панели управления

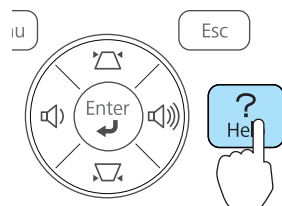

- 2 Выберите пункт меню.

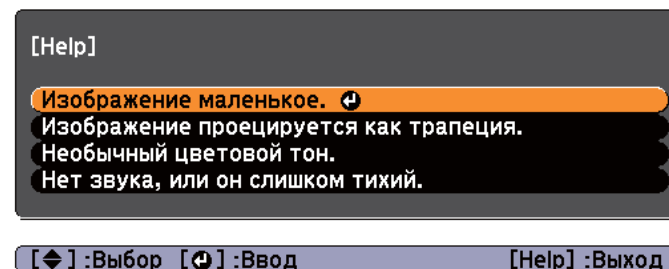

Использование пульта дистанционного управления

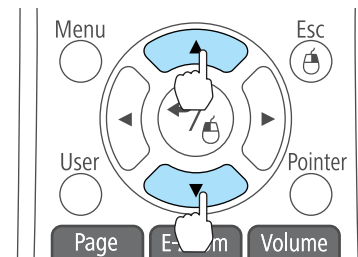

Использование панели управления

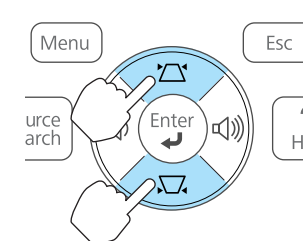

- 3 Подтвердите сделанный выбор.

Использование пульта дистанционного управления

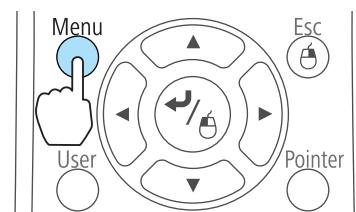

Использование панели управления

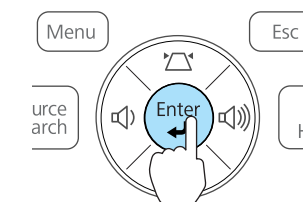

Вопросы и меры отображаются, как показано внизу на экране. Чтобы закрыть экран “Справка”, нажмите кнопку [Help].

Изображение маленькое.

- ❓ Установлен ли масштаб на минимум?
· Измените размер изображения кольцом масштаба.
- ❓ Не слишком ли близко проектор к экрану?
· Отодвиньте проектор от экрана.

[Esc] :Назад

[Help] :Выход



Если с помощью экрана справки не удастся устранить неисправность, см. следующий раздел.

☞ "Устранение неполадок" [стр.73](#)

В случае возникновения неполадки проектора сначала следует проверить показания индикаторов и обратиться к разделу "Интерпретация показаний индикаторов".

Если определить причину проблемы по индикаторам не удастся, см. следующий раздел.

☛ "Показания индикаторов не дают нужной информации" [стр.77](#)



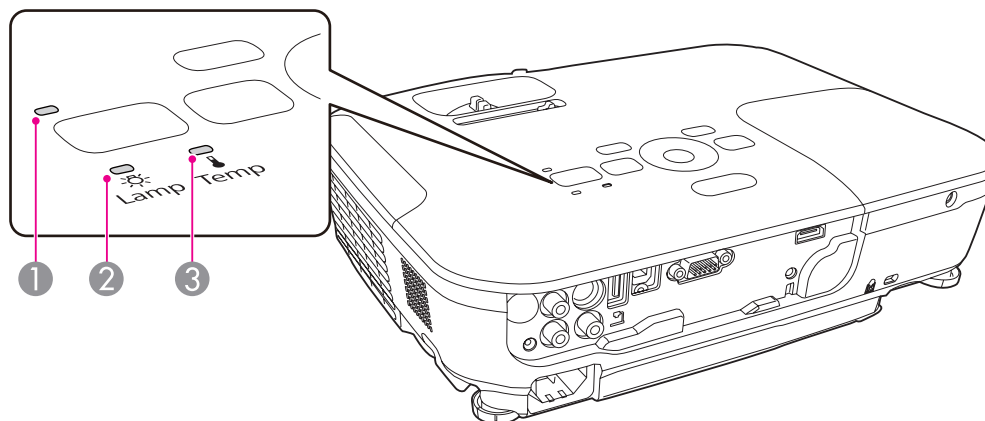

Интерпретация показаний

Проектор оборудован следующими тремя индикаторами, отражающими его рабочее состояние.



1 Индикатор Power (Питание)

Указывает на рабочее состояние.

-  Состояние ожидания
Если в этом состоянии нажать кнопку [⏻], начнется проецирование.
-  Идет подготовка к мониторингу через подключение USB/последовательное подключение или охлаждение
Все кнопки не работают, пока мигает индикатор.
-  Прогрев
Прогрев длится приблизительно 30 секунд. По завершении прогрева индикатор прекращает мигать.
Во время прогрева кнопка [⏻] отключается.
-  Проецирование









- ② Индикатор Lamp (Лампа) Указывает на состояние проекционной лампы.
- ③ Индикатор Temp (Темп.) Отражает уровень внутренней температуры.













В следующей таблице приведены значения показаний индикаторов и способы устранения неполадок, на которые они указывают.

Если все индикаторы выключены, проверьте правильность подключения кабеля питания и подачи напряжения.

В некоторых случаях при отключенном кабеле питания индикатор [⏻] продолжает гореть в течение короткого промежутка времени. Это не является неполадкой.

■ : горит постоянно ■■■ : мигает □ : выключен ▣ : зависит от состояния проектора

Состояние	Причина	Способ устранения или состояние
  	Внутренняя ошибка	Прекратите работу с проектором, отключите кабель питания от электрической розетки и обратитесь к своему дилеру или по ближайшему из адресов, приведенных в документе Контактная информация по проекторам Epson. ☛ Контактная информация по проекторам Epson
  	Ошибка вентилятора Ошибка датчика	Прекратите работу с проектором, отключите кабель питания от электрической розетки и обратитесь к своему дилеру или по ближайшему из адресов, приведенных в документе Контактная информация по проекторам Epson. ☛ Контактная информация по проекторам Epson
  	Ош. высокой темп. (перегрев)	Лампа выключается автоматически, проецирование прекращается. Подождите приблизительно пять минут. По истечении приблизительно пяти минут проектор переключается в режим ожидания, поэтому следует выполнить следующие две проверки. <ul style="list-style-type: none"> • Проверьте, что воздушный фильтр и выходное отверстие для воздуха не засорены, а проектор не находится напротив стены. • Если воздушный фильтр засорен, очистите или замените его. <ul style="list-style-type: none"> ☛ "Очистка воздушного Фильтра" стр.88, "Замена воздушного фильтра" стр.93 Если после проверки описанных выше моментов ошибка повторяется, прекратите работу с проектором, отключите кабель питания от электрической розетки и обратитесь к своему дилеру или по ближайшему из адресов, приведенных в документе Контактная информация по проекторам Epson. ☛ Контактная информация по проекторам Epson
		При работе на высоте 1500 м или более для настройки Высотный режим следует задать значение Вкл. ☛ "Меню Расширен." стр.66

Состояние	Причина	Способ устранения или состояние
  	Ошибка лампы Сбой лампы	Выполните следующие две проверки. <ul style="list-style-type: none"> • Извлеките лампу и проверьте ее на наличие трещин. <ul style="list-style-type: none"> ☛ "Замена лампы" стр.90 • Очистите воздушный фильтр. <ul style="list-style-type: none"> ☛ "Очистка воздушного Фильтра" стр.88 <p>Если лампа не треснула: установите лампу на место и включите питание.</p> <p>Если ошибка повторяется: замените лампу новой и включите питание.</p> <p>Если ошибка повторяется: прекратите работу с проектором, отключите кабель питания от электрической розетки и обратитесь к местному дилеру или по ближайшему из адресов, приведенных в списке Контактная информация по проекторам Epson.</p> <p>☛ Контактная информация по проекторам Epson</p> <p>Если трещины есть: обратитесь к местному дилеру или по ближайшему из адресов, приведенных в списке Контактная информация по проекторам Epson. (До замены лампы проецирование изображений невозможно).</p> <p>☛ Контактная информация по проекторам Epson</p> <p>При работе на высоте 1500 м или более для настройки Высотный режим следует задать значение Вкл.</p> <p>☛ "Меню Расширен." стр.66</p>
  	Ош.авт.ирис.диафр. Ош. пит.	Прекратите работу с проектором, отключите кабель питания от электрической розетки и обратитесь к своему дилеру или по ближайшему из адресов, приведенных в документе Контактная информация по проекторам Epson. <p>☛ Контактная информация по проекторам Epson</p>
  	Предуп.высокой темп.	(Не является признаком аномалии. Однако, если температура вновь поднимается до чрезмерно высокого значения, проецирование автоматически прекращается.) <ul style="list-style-type: none"> • Проверьте, что воздушный фильтр и выходное отверстие для воздуха не засорены, а проектор не находится напротив стены. • Если воздушный фильтр засорен, очистите или замените его. <ul style="list-style-type: none"> ☛ "Очистка воздушного Фильтра" стр.88, "Замена воздушного фильтра" стр.93
  	Заменить лампу	Замените лампу новой. <ul style="list-style-type: none"> ☛ "Замена лампы" стр.90 <p>Если лампа эксплуатируется после окончания периода, рекомендованного для замены, увеличивается вероятность взрыва лампы. Как можно скорее замените лампу новой.</p>













- Если проектор работает неправильно, а индикаторы показывают, что все в порядке, обратитесь к следующему разделу.
 - ☛ "Показания индикаторов не дают нужной информации" [стр.77](#)
- Если состояние индикаторов не описано в этой таблице, прекратите работу с проектором, отключите кабель питания от электрической розетки и обратитесь к местному дилеру или по ближайшему из адресов, приведенных в документе Контактная информация по проекторам Epson.
 - ☛ [Контактная информация по проекторам Epson](#)

Показания индикаторов не дают нужной информации

Если при возникновении одной из следующих неполадок показания индикаторов не позволяют устранить неполадку, обратитесь к странице, указанной для соответствующей неполадки.





Неполадки, связанные с изображениями

<ul style="list-style-type: none"> • Не появляется изображение Проецирование не запускается, вся область проецирования черная или синяя. 	 стр.78
<ul style="list-style-type: none"> • Движущиеся изображения не отображаются Проецируемые с компьютера движущиеся изображения выглядят черными и никакие объекты не проецируются. 	 стр.79
<ul style="list-style-type: none"> • Проецирование прекращается автоматически 	 стр.79
<ul style="list-style-type: none"> • Выводится сообщение «Не поддерживается.». 	 стр.79
<ul style="list-style-type: none"> • Выводится сообщение «Нет сигнала.». 	 стр.79
<ul style="list-style-type: none"> • Изображения расплывчатые, не в фокусе или искажены 	 стр.80
<ul style="list-style-type: none"> • На изображениях появляются помехи или искажения 	 стр.81
<ul style="list-style-type: none"> • Изображение обрезано (большое) или маленькое, либо имеет неподходящее соотношение сторон Отображается только часть изображения или у изображения неправильное соотношение высоты и ширины. 	 стр.82
<ul style="list-style-type: none"> • Неправильная цветопередача для изображения Все изображение имеет красноватый или зеленоватый оттенок, изображения черно-белые или цвета тусклые. 	 стр.82
<ul style="list-style-type: none"> • Темные изображения 	 стр.83

Неполадки при запуске проецирования

<ul style="list-style-type: none"> • Проектор не включается 	 стр.84
---	--

Прочие неполадки

<ul style="list-style-type: none"> • Не слышен звук или слабый звук 	 стр.84
<ul style="list-style-type: none"> • Не работает пульт дистанционного управления 	 стр.85
<ul style="list-style-type: none"> • Требуется изменить язык сообщений и меню 	 стр.86
<ul style="list-style-type: none"> • Имена файлов отображаются некорректно при показе слайдов 	 стр.86

Неполадки, связанные с изображениями

Не появляется изображение

Необходимая проверка	Способ устранения
Нажата ли кнопка [⏻]?	Для включения питания нажмите кнопку [⏻].
Индикаторы выключены?	Кабель питания подключен неправильно или питание отсутствует. Подключите кабель питания проектора надлежащим образом. ☛ Руководство по быстрой установке Проверьте правильность функционирования электрической розетки или источника питания.
Активен режим Отключение A/V?	Нажмите кнопку [A/V Mute] на пульте дистанционного управления и отмените функцию Отключение A/V. ☛ "Временное подавление изображения и звука (Отключение A/V)" стр.47
Не закрыт ли переключатель подавления сигнала аудио/видео?	Откройте переключатель подавления сигнала аудио/видео. ☛ "Вид спереди/сверху" стр.7
Правильно ли заданы значения параметров меню Настройка?	Сбросить все настройки. ☛ Сброс – Сбросить все стр.69
Проецируемое изображение совершенно черное? (Только при проецировании компьютерных изображений)	Некоторые из поступающих изображений, например, экранные заставки, могут быть совершенно черными.
Правильно задан формат сигнала изображения? (Только при проецировании изображений с источника видеосигнала)	Измените значения настроек в соответствии с сигналом, поступающим от подключенного оборудования. ☛ Сигнал – Видео сигнал стр.63
Правильно ли подключен кабель USB? (Только при использовании USB Display)	Проверьте правильность подключения кабеля USB. При разорванном или неправильном соединении подключите его заново.
Выводится ли Windows Media Center на весь экран? (Только при использовании USB Display)	Если Windows Media Center выводится на весь экран, проецирование с использованием USB Display. Уменьшите размер экрана.
Отображается приложение, использующее функцию Windows DirectX? (Только при использовании USB Display)	Приложения, использующие функцию Windows DirectX, могут некорректно выводить изображение.

Движущиеся изображения не отображаются (только движущиеся изображения выглядят черными)

Необходимая проверка	Способ устранения
<p>На ЖКД и монитор выводится компьютерный сигнал изображения?</p> <p>(Только при проецировании изображений с портативного компьютера или компьютера со встроенным ЖК-экраном)</p>	<p>Задайте для сигнала изображения вывод только в качестве внешнего сигнала, а не от компьютера. Проверьте документацию компьютера или обратитесь к его производителю.</p>

Проецирование прекращается автоматически

Необходимая проверка	Способ устранения
<p>Для параметра Спящий режим установлено значение Вкл.?</p>	<p>Для включения питания нажмите кнопку [⏻]. Если не требуется использовать функцию Спящий режим, установите значение Выкл.</p> <p>☛ Расширен. – Управление – Спящий режим стр.66</p>

Отображается сообщение "Не поддерживается".

Необходимая проверка	Способ устранения
<p>Правильно задан формат сигнала изображения?</p> <p>(Только при проецировании изображений с источника видеосигнала)</p>	<p>Измените значения настроек в соответствии с сигналом, поступающим от подключенного оборудования.</p> <p>☛ Сигнал – Видео сигнал стр.63</p>
<p>Разрешение сигнала изображения и частота обновления соответствуют используемому режиму?</p> <p>(Только при проецировании компьютерных изображений)</p>	<p>Способы изменения разрешения сигнала изображения и частоты обновления выходного сигнала компьютера см. в документации по компьютеру.</p> <p>☛ "Поддерживаемые Мониторы" стр.100</p>

Отображается сообщение "Нет сигнала".

Необходимая проверка	Способ устранения
<p>Правильно подключены кабели?</p>	<p>Проверьте надежность подключения всех необходимых для проецирования кабелей.</p> <p>☛ Руководство по быстрой установке</p>

Необходимая проверка	Способ устранения
Правильно ли выбран порт?	Смените изображение, нажав кнопку [Source Search] на пульте дистанционного управления или на панели управления. ☛ "Автоматическое обнаружение входящих сигналов и смена проецируемого изображения (поиск источника)" стр.27
Включено ли питание компьютера или источника видеосигнала?	Включите питание соответствующего оборудования.
Сигналы изображения выводятся на проектор? (Только при проецировании изображений с портативного компьютера или компьютера со встроенным ЖК-экраном)	Если сигналы изображения выводятся только на ЖК-монитор компьютера или на вспомогательный монитор, необходимо задать для выходного сигнала внешнее принимающее устройство наряду с собственным монитором компьютера. В некоторых моделях компьютеров при выводе сигналов изображения на внешнее принимающее устройство изображения перестают выводиться на ЖК-монитор или вспомогательный монитор. Если подключение выполняется при уже включенном питании проектора или компьютера, возможно, не работает функциональная клавиша (Fn), отвечающая за переключение компьютерного сигнала изображения на внешнее устройство. Выключите питание компьютера и проектора, затем вновь включите. ☛ Руководство по быстрой установке ☛ Документация компьютера

Изображения расплывчатые, не в фокусе или искажены

Необходимая проверка	Способ устранения
Не установлено ли для параметра Верт. автокоррекция значение Выкл. ?	Установка значения Вкл. активирует функцию Верт. автокоррекция. ☛ Меню Настройки – Корр-ия трапеции – Гор/вер.искаж. – Верт. автокоррекция стр.65 Если эта функция выключена, настройте проецируемое изображение вручную. ☛ "Коррекция вручную" стр.33
Правильно ли отрегулировано фокусное расстояние?	Поверните фокальное кольцо. ☛ "Регулировка фокуса" стр.37
Находится ли проектор на правильном расстоянии?	Производится ли проецирование за пределами рекомендованного диапазона расстояний? Установите проектор в пределах этого диапазона. ☛ "Формат экрана и расстояние проецирования" стр.98
Не установлено ли слишком большое значение коррекции трапецеидальных искажений?	Величина корректировки трапецеидальности снижается уменьшением угла наклона проектора. ☛ "Регулировка положения изображения" стр.36

Необходимая проверка	Способ устранения
На объективе появился конденсат?	При быстром перемещении проектора из холодного в теплое окружающее пространство или при неожиданном изменении температуры окружающей среды на поверхности объектива может появиться конденсат, что приводит к смазанности изображений. Рекомендуется установить проектор в помещении приблизительно за один час до его использования. При появлении конденсата выключите проектор и дождитесь исчезновения конденсата.

На изображениях появляются помехи или искажения

Необходимая проверка	Способ устранения
Правильно задан формат сигнала изображения? (Только при проецировании изображений с источника видеосигнала)	Измените значения настроек в соответствии с сигналом, поступающим от подключенного оборудования. ☛ Сигнал – Видео сигнал стр.63
Правильно подключены кабели?	Проверьте надежность подключения всех необходимых для проецирования кабелей. ☛ "Подключение оборудования" стр.20
Используется кабельный удлинитель?	При использовании кабельного удлинителя электромагнитные помехи могут оказывать воздействие на сигналы. С помощью кабелей, входящих в комплект поставки проектора, проверьте, не являются ли источником неполадки используемые вами кабели.
Правильно выбрано разрешение? (Только при проецировании компьютерных изображений)	Настройте параметры компьютера таким образом, чтобы выходные сигналы поддерживались проектором. ☛ "Поддерживаемые Мониторы" стр.100 ☛ Документация компьютера
Правильно ли настроены параметры Синхронизация и Трекинг ? (Только при проецировании компьютерных изображений)	Для выполнения автоматической регулировки нажмите кнопку [Auto] на пульте дистанционного управления или клавишу [↶] на панели управления. Если автоматическая регулировка не помогает, можно выполнить регулировку в меню Настройка. ☛ Сигнал – Трекинг, Синхронизация стр.63
Установлен флажок Передать многоуровневое окно ? (Только при использовании USB Display)	Выберите Все программы – EPSON Projector – Epson USB Display – Настройки Epson USB Display Vx.xx и снимите флажок Передать многоуровневое окно .

Изображение обрезано (большое) или маленькое, либо имеет неподходящее форматное отношение

Необходимая проверка	Способ устранения
Проецируется изображение с широкоэкранный компьютера? (Только при проецировании компьютерных изображений)	Измените значения настроек в соответствии с сигналом, поступающим от подключенного оборудования. ☛ Сигнал – Разрешение стр.63
Изображение увеличивается с помощью функции E-Zoom?	Нажмите кнопку [Esc] на пульте дистанционного управления для отмены режима E-Zoom. ☛ "Увеличение части изображения (E-Zoom)" стр.49
Правильно ли отрегулировано положение изображения?	(Только при проецировании аналоговых сигналов RGB с порта Computer) Для регулировки положения нажмите кнопку [Auto] на пульте дистанционного управления или кнопку [↶] на панели управления. Кроме того, настроить положение можно в меню Настройка. ☛ Сигнал – Позиция стр.63
Настроен ли компьютер на работу с двумя экранами? (Только при проецировании компьютерных изображений)	Если на вкладке Свойства: Экран в панели управления компьютера задана возможность работы с двумя экранами, проецируется только половина изображения, отображаемого на экране компьютера. Для вывода всего изображения на экран компьютера следует отключить настройку работы с двумя экранами. ☛ Документация видеодрайвера
Правильно ли выбрано разрешение? (Только при проецировании компьютерных изображений)	Настройте параметры компьютера таким образом, чтобы выходные сигналы поддерживались проектором. ☛ "Поддерживаемые Мониторы" стр.100 ☛ Документация компьютера

Неправильная цветопередача для изображения

Необходимая проверка	Способ устранения
Настройки для входного сигнала совпадают с настройками сигналов, поступающих с подключенного устройства?	Измените значения следующих настроек в соответствии с сигналом, поступающим от подключенного оборудования. <ul style="list-style-type: none"> • Если изображение поступает с устройства, подключенного к порту Computer ☛ Сигнал – Входной сигнал стр.63 • Если изображение поступает с устройства, подключенного к порту Video или S-Video. ☛ Сигнал – Видео сигнал стр.63
Правильно ли отрегулирована яркость изображения?	Отрегулируйте значение параметра Яркость в меню Настройка. ☛ Изображен. – Яркость стр.62

Необходимая проверка	Способ устранения
Правильно подключены кабели?	Проверьте надежность подключения всех необходимых для проецирования кабелей. ☛ "Подключение оборудования" стр.20
Правильно ли настроена <u>контрастность</u>  ?	Отрегулируйте значение параметра Контраст в меню Настройка. ☛ Изображен. – Контраст стр.62
Правильно ли настроен цвет?	Отрегулируйте значение параметра Настройка цвета в меню Настройка. ☛ Изображен. – Настройка цвета стр.62
Правильно ли настроены насыщенность цвета и оттенок? (Только при проецировании изображений с источника видеосигнала)	Отрегулируйте значения параметров Насыщен. цвета и Оттенок в меню Настройка. ☛ Изображен. – Насыщен. цвета, Оттенок стр.62

Темные изображения

Необходимая проверка	Способ устранения
Правильно ли настроена яркость изображения?	Отрегулируйте значение параметров Яркость и Энергопотребл. в меню Настройка. ☛ Изображен. – Яркость стр.62 ☛ Настройки – Энергопотребл. стр.65
Правильно ли настроена <u>контрастность</u>  ?	Отрегулируйте значение параметра Контраст в меню Настройка. ☛ Изображен. – Контраст стр.62
Не наступило ли время замены лампы?	Если приближается срок замены лампы, изображения становятся темными, и ухудшается цветопередача. В таком случае следует заменить лампу новой. ☛ "Замена лампы" стр.90
Не используется ли проектор на большой высоте и не подвержен ли воздействию высоких температур?	Если проектор используется на большой высоте или в месте, где он подвергается воздействию высоких температур, можно автоматически использовать настройку энергопотребления ЕСО . В таком случае экран может темнеть. При этом настройку энергопотребления нельзя изменить.

Неполадки при запуске проецирования

Проектор не включается

Необходимая проверка	Способ устранения
Нажата ли кнопка [⏻]?	Для включения питания нажмите кнопку [⏻].
Индикаторы выключены?	Кабель питания подключен неправильно или питание отсутствует. Отключите и вновь подключите кабель питания. ☛ Руководство по быстрой установке Проверьте правильность функционирования электрической розетки или источника питания.
Индикаторы загораются и вновь гаснут при прикосновении к кабелю питания?	Возможно, в кабеле питания нарушен контакт, или кабель неисправен. Заново подключите кабель питания. Если это не решает проблему, прекратите работу с проектором, отключите кабель питания от электрической розетки и обратитесь к своему дилеру или по ближайшему из адресов, приведенных в документе Контактная информация по проекторам Epson. ☛ Контактная информация по проекторам Epson
Установлено ли для параметра Блокир. управл. значение Полн. блокировка ?	Нажмите кнопку [⏻] на пульте дистанционного управления. Если использовать функцию Блокир. управл. не нужно, установите значение Выкл. ☛ Настройки – Блокир. управл. стр.65
Правильно выбрана настройка удаленного приемника?	Проверьте параметр Удален. приемник в меню Настройка . ☛ Настройки – Удален. приемник стр.65

Прочие неполадки

Не слышен звук или слабый звук

Необходимая проверка	Способ устранения
Проверьте подключение аудиовидеокабеля к проектору и источнику звука.	Отсоедините кабель от порта Audio, а затем снова подсоедините кабель.
Настроен минимальный уровень громкости?	Отрегулируйте уровень громкости, чтобы звук был слышен. ☛ Настройки — Громкость стр.65 ☛ "Регулировка громкости" стр.37

Необходимая проверка	Способ устранения
Активен режим Отключение A/V?	Нажмите кнопку [A/V Mute] на пульте дистанционного управления и отмените функцию Отключение A/V. ☛ "Временное подавление изображения и звука (Отключение A/V)" стр.47
Кабель имеет характеристику "Нулевое сопротивление"?	При использовании серийно выпускаемого кабеля для аудиосигнала убедитесь в том, что на нем есть маркировка "Нулевое сопротивление".
Используется ли для подключения кабель HDMI?	Если при подключении через кабель HDMI звук отсутствует, то переключите подключенное оборудование в режим импульсно-кодовой модуляции.
Выбран ли параметра Вывод звука с проектора ? (Только при использовании USB Display)	Выберите Все программы – EPSON Projector – Epson USB Display – Настройки Epson USB Display Vx.xx и установите флажок Вывод звука с проектора .

Не работает пульт дистанционного управления

Необходимая проверка	Способ устранения
Во время работы с пультом дистанционного управления область пульта, излучающая свет, направлена на приемник сигнала пульта?	Направьте пульт дистанционного управления в сторону приемника сигнала пульта. ☛ "Область работы дистанционного управления" стр.15
Пульт дистанционного управления находится на слишком большом расстоянии от проектора?	Рабочий диапазон пульта дистанционного управления составляет около 6 м. ☛ "Область работы дистанционного управления" стр.15
Приемник сигнала пульта дистанционного управления освещен прямым солнечным светом или мощными флуоресцентными лампами?	Установите проектор в таком месте, где приемник сигнала пульта дистанционного управления не освещается мощными источниками. Или установите значение для параметра Удален. приемник в меню Настройка значение Выкл. ☛ Настройки – Удален. приемник стр.65
Правильно выбрана настройка Удален. приемник ?	Проверьте параметр Удален. приемник в меню Настройка. ☛ Настройки – Удален. приемник стр.65
Аккумуляторы разрядились или неправильно установлены?	Убедитесь в том, что аккумуляторы правильно установлены или, при необходимости, замените аккумуляторы новыми. ☛ "Замена аккумуляторов пульта дистанционного управления" стр.14

Требуется изменить язык сообщений и меню

Необходимая проверка	Способ устранения
Измените настройку параметра Язык.	Выберите нужное значение параметра «Язык» в меню Настройка. ☛ Расширен. – Язык стр.66

Имена файлов отображаются некорректно при показе слайдов

Необходимая проверка	Способ устранения
Не слишком ли длинное имя файла?	Имя файла может включать максимум 8 символов. Более длинные имена файлов необходимо сократить до 8 символов.
Нет ли в имени файла двухбайтных символов?	В именах файлов можно использовать только буквы, цифры и символы. Все прочие символы заменяются вопросительным знаком (?).



Обслуживание

В этой главе содержатся сведения о процедурах технического обслуживания, обеспечивающих оптимальный уровень функционирования проектора в течение длительного времени.

Если проектор загрязнен или ухудшается качество проецируемых изображений, то следует произвести чистку проектора.

Внимание

Выключите питание проектора перед началом его чистки.

Очистка поверхности проектора

Очищайте поверхность проектора, осторожно протирая ее мягкой тканью.

Если проектор сильно загрязнен, смочите ткань водой с небольшим содержанием нейтрального моющего средства. Перед тем, как протирать поверхность проектора, выжмите ткань насухо.

Внимание

Не следует применять для очистки поверхности проектора летучие вещества, такие как воск, спирт или растворитель. Это может вызвать изменение качества корпуса или привести к его обесцвечиванию.

Очистка объектива

Объектив следует осторожно протирать специальной тканью для чистки стекол, которая имеется в продаже.



Опасно

Не используйте для удаления пыли и загрязнений аэрозоли, содержащие горючие газы. Проектор может загореться из-за разогретой до высокой температуры лампы.

Внимание

Запрещается подвергать объектив воздействию жестких материалов или ударов, поскольку его легко повредить.

Очистка воздушного Фильтра

При появлении следующего сообщения необходимо очистить воздушный фильтр и отверстие воздухозаборника.

""Проектор перегрелся. Осмотрите вентиляционное отверстие, очистите или замените воздушный фильтр.""

Внимание

- Скопление пыли на воздушном фильтре вызвать повышение температуры внутри проектора, что приводит к неполадкам в работе и сокращает срок службы оптического устройства. При отображении этого сообщения следует немедленно очистить воздушный фильтр.
- Не промывайте воздушный фильтр водой. Не используйте моющие средства или растворители.

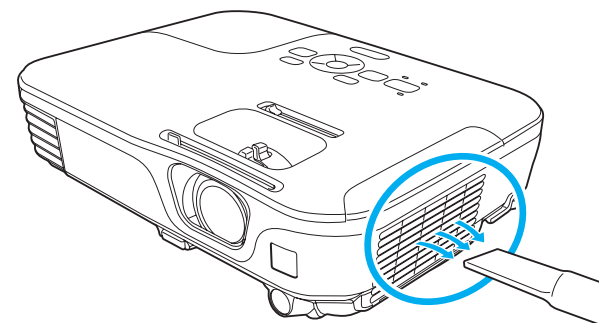



- Если даже после чистки это сообщение часто отображается, это означает, что воздушный фильтр пора заменить. Установите новый воздушный фильтр.
 - ☛ "Замена воздушного фильтра" [стр.93](#)
- Эти детали рекомендуется чистить по крайней мере каждые три месяца. При использовании проектора в особенно пыльном окружении их следует чистить чаще.

В этом разделе описана замена лампы и воздушного фильтра.

Замена лампы

Периодичность замены лампы

Лампу следует заменить в следующих обстоятельствах:

- Отображается следующее сообщение.
"Пора заменить лампу. Для покупки обратитесь к торговому представителю Epson по продаже проекторов или посетите веб-сайт www.epson.com."

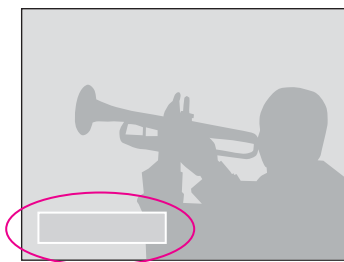

Сообщение выводится в течение 30 секунд.

- Мигает оранжевый сигнал индикатора лампы.

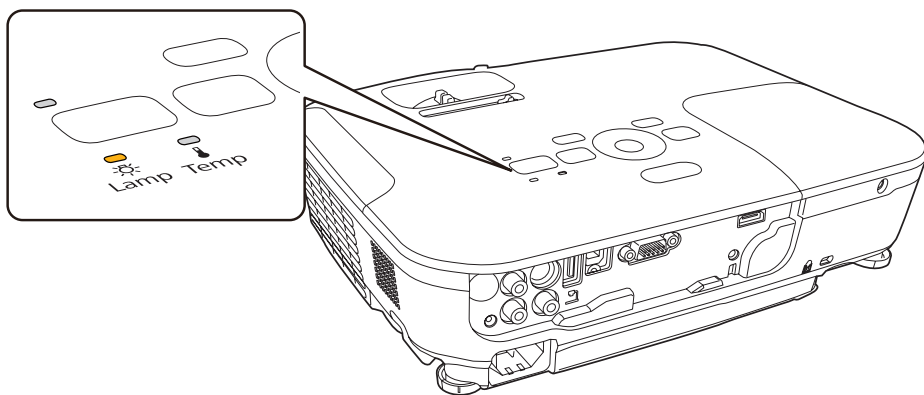

- Проецируемое изображение становится темным или начинает ухудшаться.

Внимание

- Для поддержания исходной яркости и качества проецируемых изображений задается следующая периодичность вывода сообщения о необходимости замены лампы.
Если для параметра **Энергопотребл.** установлено значение **Нормал**: около 3900 часов
Если для параметра **Энергопотребл.** установлено значение **ECO**: около 4900 часов
☛ **Настройки – Энергопотребл.** [стр.65](#)
- Если лампа эксплуатируется после окончания периода, рекомендованного для замены, увеличивается вероятность взрыва лампы. При появлении сообщения о необходимости замены лампы замените лампу новой как можно скорее, даже если она еще работает.
- Не повторяйте выключение и немедленное включение питания. Частое включение и выключение проектора может сократить срок эксплуатации ламп.
- В зависимости от характеристик лампы и способа ее использования лампа может потускнеть или перестать работать до вывода предупреждающего сообщения. Необходимо всегда иметь наготове запасной блок лампы на тот случай, если он понадобится.

Замена лампы

Замену лампы можно производить даже в подвешенном к потолку проекторе.

Опасно

- При замене лампы, вызванной прекращением свечения, существует вероятность того, что лампа разбита. При замене лампы проектора, установленного на потолке, учитывайте, что лампа может разбиться. Стойте сбоку от крышки отсека лампы, а не под ней. Аккуратно снимите крышку отсека с лампой.
- Запрещается разбирать и переделывать лампу. В случае установки в проектор и использования переделанной или повторно собранной лампы возможно возгорание, поражение электрическим током и несчастные случаи.

Предостережение

Перед снятием крышки отсека с лампой дайте лампе остыть. Если лампа по-прежнему горячая, можно получить ожоги или другие травмы. Для достижения достаточного уровня охлаждения лампы требуется приблизительно один час после отключения питания.

- 1** После отключения питания проектора и двух звуковых сигналов подтверждения отключите кабель питания.
- 2** Дождитесь, пока лампа остынет, и снимите крышку на верхней панели проектора.
Отверткой из комплекта поставки (или любой крестовой отверткой) ослабьте винт, фиксирующий крышку отсека с лампой. Затем сдвиньте крышку отсека с лампой в направлении вперед и поднимите ее, чтобы снять.

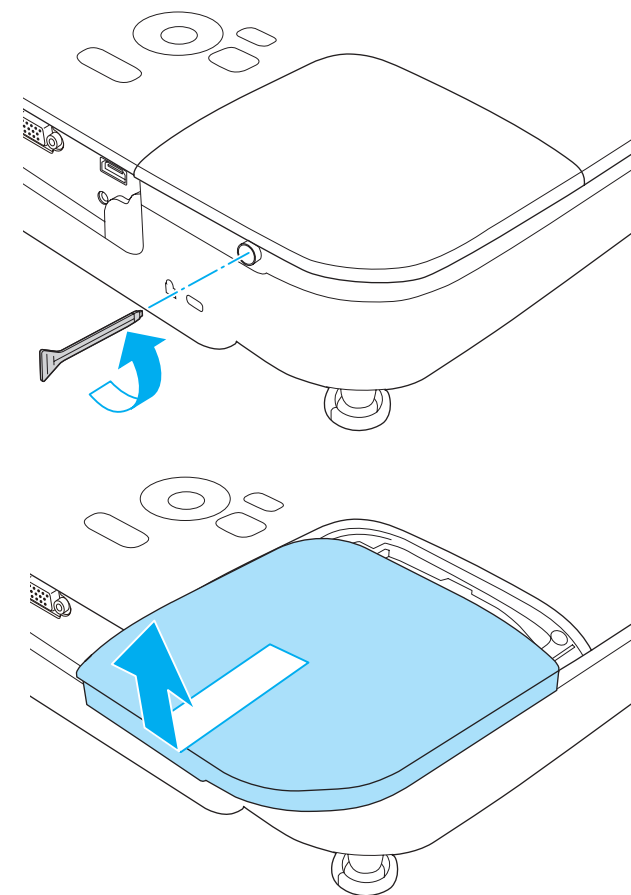

- 3** Ослабьте два винта, которыми крепится лампа.

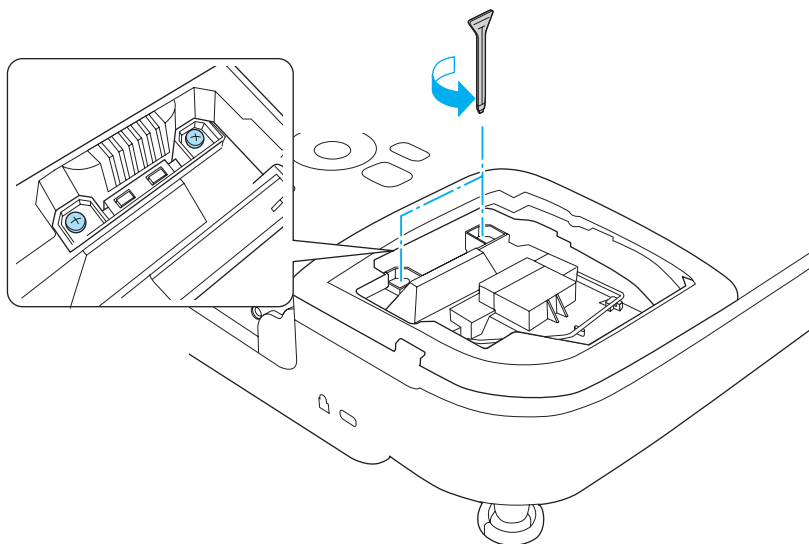

- 4** Извлеките старую лампу, потянув за ручку.
Если Лампа треснула, замените ее новой лампой или обратитесь к местному дилеру за дополнительной помощью.

☛ *Контактная информация по проекторам Epson*

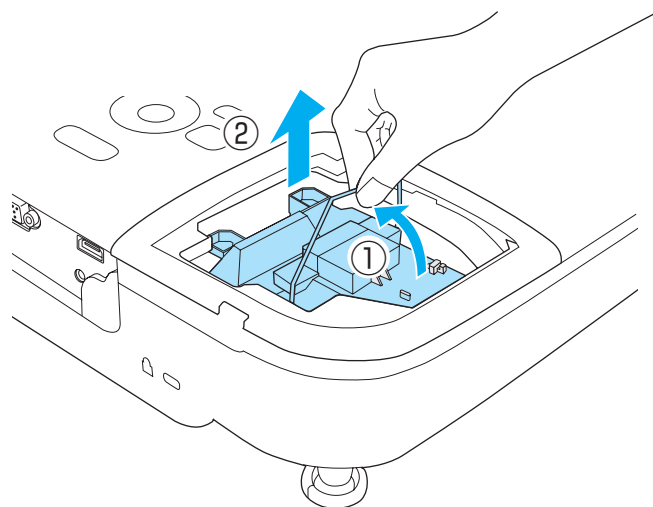

- 5** Установите новую лампу.
Вставьте новую лампу по направляющей в правильном направлении так, чтобы она встала на место, сильно прижмите, и когда она будет полностью вставлена, закрепите ее двумя винтами.

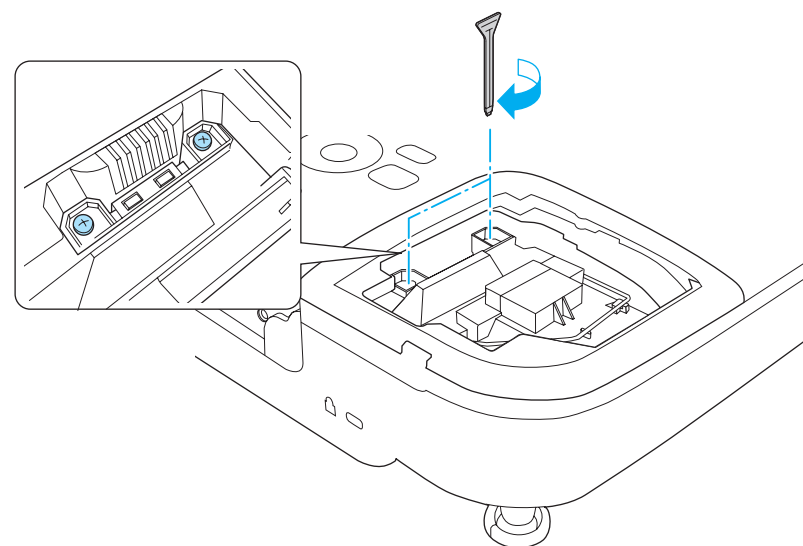
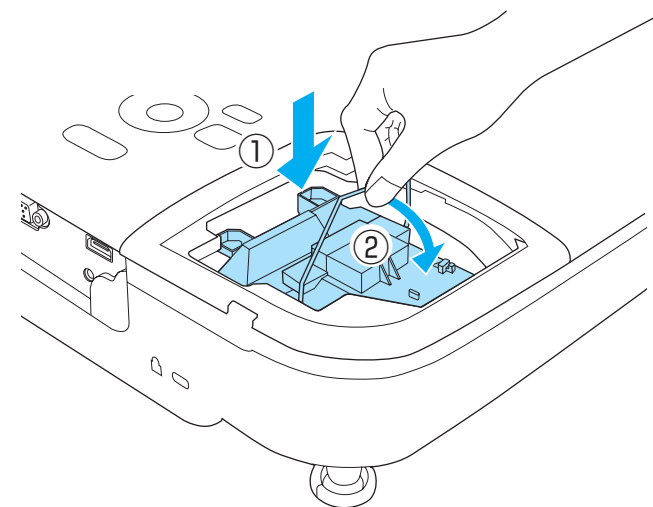

- 6** Верните на место крышку отсека с лампой.

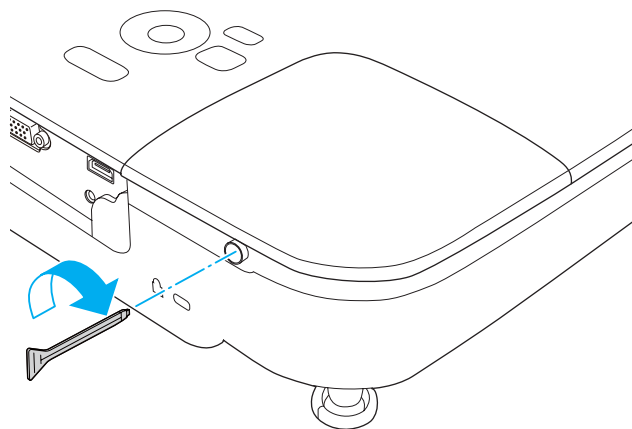

Внимание

- Убедитесь, что лампа установлена надежно. При снятой крышке лампа автоматически выключается из соображений безопасности. Если лампа или крышка отсека лампы установлены неправильно, лампа не включается.
- В данное устройство входит лампа, составная часть которой содержит ртуть (Hg). Ознакомьтесь с местными правилами по ликвидации или утилизации. Избавляйтесь от использованных фильтров надлежащим образом в соответствии с местными правилами.

Сброс времени работы лампы

В проекторе ведется учет времени, в течение которого лампа находится во включенном состоянии, и при достижении момента замены лампы соответствующее сообщение и показания индикатора уведомляют пользователя о необходимости замены лампы. После замены лампы убедитесь в том, что в меню Настройка сброшено значение параметра времени работы лампы.

-  Сброс – Сброс врем. раб. лампы [стр.69](#)



Сбрасывайте значение параметра **Время раб. лампы** только после замены лампы. Иначе период замены лампы будет указан неправильно.

Замена воздушного фильтра

Периодичность замены воздушного фильтра

Если сообщение выводится даже после очистки воздушного фильтра, замените фильтр.

Способ замены воздушного фильтра

Замену воздушного фильтра можно производить даже в подвешенном к потолку проекторе.

- 1** После отключения питания проектора и двух звуковых сигналов подтверждения отключите кабель питания.
- 2** Откройте крышку воздушного фильтра.

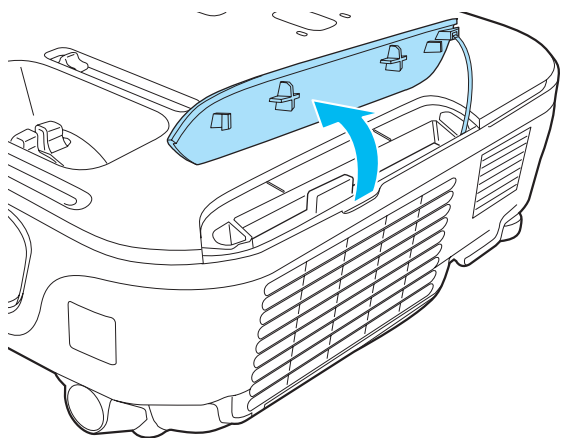

- 3** Извлеките воздушный фильтр.
Захватите язычок крышки воздушного фильтра и вытяните ее наружу.

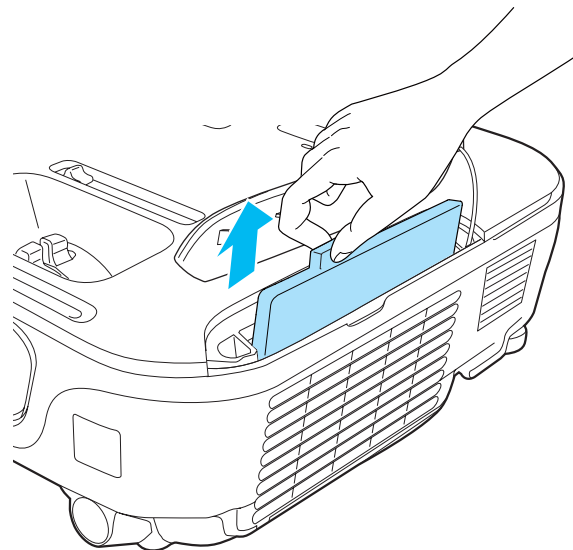

- 4** Установите новый воздушный фильтр.
Вставьте воздушный фильтр снаружи и нажимайте на него до защелкивания в предусмотренном месте.

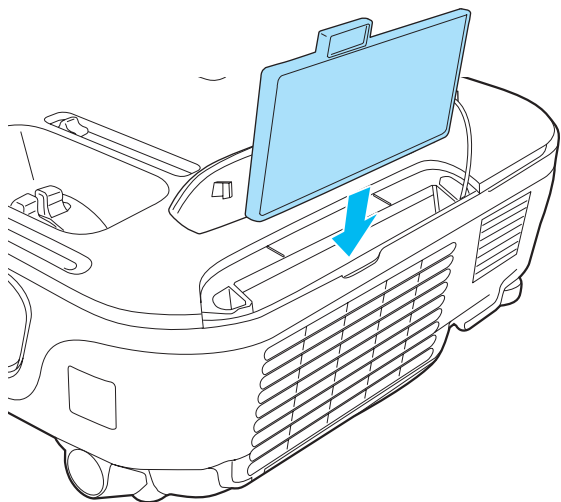

5 Закройте крышку воздушного фильтра.



Избавляйтесь от использованных фильтров надлежащим образом в соответствии с местными правилами.

Рамка фильтра: АБС

Фильтр: полиуретановая пена



Приложение

Доступны следующие дополнительные принадлежности и расходные материалы. Приобретайте эти изделия по мере необходимости. Ниже приведен список дополнительных принадлежностей и расходных материалов по состоянию на май 2011 г. Подробная информация о принадлежностях изменяется без предварительного уведомления, а наличие в продаже зависит от страны, в которой совершается покупка.

Дополнительные принадлежности

<p>Интерактивный модуль ELPIU01 Используется для управления экраном компьютера на проекционной поверхности.</p>
<p>Камера для документов ELPDC06/ELPDC11 Используется при проецировании книг, документов для ОНП-проектора и слайдов.</p>
<p>Мягкий футляр для переноски ELPKS63 Мягкий футляр для переноски проектора.</p>
<p>Переносной экран размером 50 дюймов ELPSC32 Компактный экран, удобный при переноске. (Форматное отношение 4:3)</p>
<p>Переносной экран размера 60" ELPSC27 Переносной экран размера 80" ELPSC28 Экран размера 100" ELPSC29 Портативные скатываемые экраны. (форматное отношение 4:3)</p>
<p>Переносной экран 70" ELPSC23 Переносной экран размера 80" ELPSC24 Переносной экран 90" ELPSC25 Портативные скатываемые экраны. (форматное отношение 16:10)</p>
<p>Переносной экран размера 53" ELPSC30 Переносной экран размера 64" ELPSC31 Портативные магнитные экраны. (форматное отношение 4:3)</p>

<p>Экран с переменным соотношением сторон ELPSC26 Портативный экран с переменным соотношением сторон.</p>
<p>Кабель для соединения с компьютером ELPKC02 (1,8 м - для mini D-Sub15-pin/mini D-Sub 15pin)</p>
<p>Кабель для соединения с компьютером ELPKC09 (3 м - для mini D-Sub15-pin/mini D-Sub 15pin) Кабель для соединения с компьютером ELPKC10 (20 м - для mini D-Sub15-pin/mini D-Sub 15pin)</p>
<p>Кабель для компонентного видеосигнала ELPKC19 (3 м - для mini D-Sub 15-pin/RCA male×3) Используется для подключения источника Компонентное видео.</p>
<p>Потолочная трубка (450 мм)* ELPFP13 Потолочная трубка (700 мм)* ELPFP14 Используется при установке проектора на высоком потолке.</p>
<p>Потолочный монтаж* ELPMB23 Используется при установке проектора на потолке.</p>

* Для подвешивания проектора к потолку необходим особый опыт. Обратитесь к своему дилеру или по ближайшему из адресов, приведенных в документе Контактная информация по проекторам Epson.

 [Контактная информация по проекторам Epson](#)

Расходные материалы

<p>Блок лампы ELPLP67 Используется для замены отслуживших ламп.</p>
<p>Воздушный фильтр ELPAF32 Используется для замены отслуживших воздушных фильтров.</p>

Расстояние проецирования

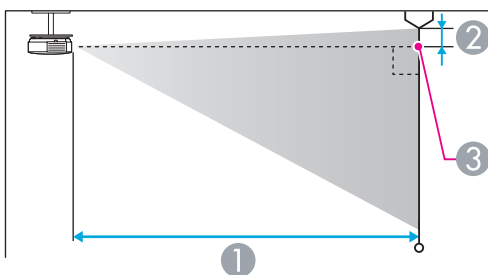
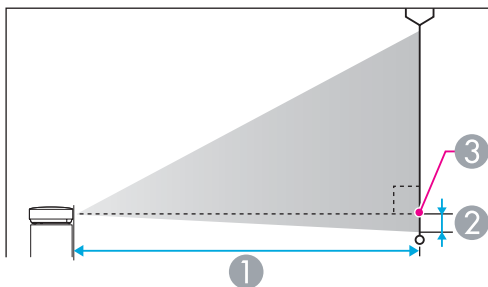

- ① Расстояние проецирования
- ② Расстояние от центра объектива до нижней части экрана (или до верхней кромки экрана, при монтаже на потолке)
- ③ Центр объектива

Единица измерения: см

Формат экрана 4:3		①	②
		Минимум (Широк.) — максимум (Теле)	
30"	61x46	94 - 113	-7
40"	81x61	126 - 152	-9
50"	100x76	158 - 190	-11

Формат экрана 4:3		①	②
		Минимум (Широк.) — максимум (Теле)	
60"	120x91	190 - 229	-13
70"	142x107	222 - 267	-15
80"	160x120	255 - 306	-17
100"	200x150	319 - 383	-22
150"	300x230	480 - 577	-33
200"	410x300	641 - 770	-44
280"	570 x 430	898 - 1079	-61

Единица измерения: см

Формат экрана 16:9		①	②
		Минимум (Широк.) — Максимум (Теле)	
35"	78x44	99 - 120	-4
40"	89x50	114 - 137	-5
50"	110x62	143 - 172	-6
60"	130x75	172 - 208	-8
70"	155x87	202 - 243	-9
80"	180x100	231 - 278	-10
100"	220x120	289 - 348	-13
150"	330x190	435 - 523	-19
200"	440x250	582 - 699	-26
310"	690 x 390	903 - 1084	-40

Единица измерения: см

Формат экрана 16:10		①	②
		Минимум (Широк.) — Максимум (Теле)	
35"	76x47	97 - 117	-7
40"	86x54	111 - 134	-8
50"	110x67	139 - 168	-10
60"	130x81	168 - 202	-12
80"	170x110	225 - 270	-15
100"	220x130	281 - 338	-19
150"	320x200	424 - 509	-29
200"	430x270	566 - 680	-38
320"	690 x 430	907 - 1089	-62

Поддерживаемые разрешения экрана

Компьютерные сигналы (аналоговый RGB)

Сигнал	Частота обновления (Гц)	Разрешение (точки)
VGA	60/72/75/85	640x480
SVGA	56/60/72/75/85	800x600
XGA	60/70/75/85	1024x768
WXGA	60	1280x768
	60	1360x768
	60/75/85	1280x800
WXGA+	60/75/85	1440x900
SXGA	70/75/85	1152x864
	60/75/85	1280x1024
	60/75/85	1280x960
SXGA+	60/75	1400x1050
WSXGA+*	60	1680x1050
UXGA	60	1600x1200
MAC13"	67	640x480
MAC16"	75	832x624
MAC19"	75	1024x768
	59	1024x768
MAC21"	75	1152x870

* Совместимо, только если для параметра **Разрешение** в меню Настройка выбрано значение **Растянутое**.

Даже при поступлении на вход сигналов, отсутствующих в приведенном выше списке, весьма вероятно, что изображение будет проецироваться. Однако, могут поддерживаться не все функции.

Компонентное видео

Сигнал	Частота обновления (Гц)	Разрешение (точки)
SDTV (480i)	60	720x480
SDTV (576i)	50	720x576
SDTV (480p)	60	720x480
SDTV (576p)	50	720x576
HDTV (720p)	50/60	1280x720
HDTV (1080i)	50/60	1920x1080

Композитный видеосигнал

Сигнал	Частота обновления (Гц)	Разрешение (точки)
TV (NTSC)	60	720x480
TV (SECAM)	50	720x576
TV (PAL)	50/60	720x576

Входной сигнал с порта HDMI

Сигнал	Частота обновления (Гц)	Разрешение (точки)
VGA	60	640x480
SVGA	60	800x600
XGA	60	1024x768
WXGA	60	1280x800
SXGA	60	1280x960
	60	1280x1024
SXGA+	60	1400x1050



Сигнал	Частота обновления (Гц)	Разрешение (точки)
UXGA	60	1600x1200
SDTV (480i/480p)	60	720x480
SDTV (576i/576p)	50	720x576
HDTV (720p)	50/60	1280x720
HDTV (1080i)	50/60	1920x1080
HDTV (1080p)	24/30/50/60	1920x1080

Общие Технические Данные Проектора

Название устройства	EH-TW480	
Размеры	295 (Ш) x 79 (В) x 228 (Г) мм	
Размер ЖК-панели	Широкоэкранный 0,59 дюйма	
Способ отображения	Активная матрица TFT из поликристаллического кремния	
Разрешение	1 024 000 WXGA (1280 (Ш) x 800 (В) точек)x 3	
Регулировка фокусного расстояния	Ручная	
Регулировка масштаба	Ручная (от 1 до 1,2)	
Лампа	Лампа UHE (ртутная со сверхвысоким давлением), 200 Вт, модель № ELPLP67	
Макс. выходной аудио сигнал	2 Вт	
Динамик	1	
Источник питания	От 100 до 240В перем. тока ±10 % 50/60 Гц, от 2,9 до 1,3 А	
Потребляемая мощность	Зона напряжения от 100 до 120 В	Рабочий режим: 283 Вт Энергопотребление в режиме ожидания (Связь вкл.): 2,9 Вт Энергопотребление в режиме ожидания (Связь откл.): 0,36 Вт
	Зона напряжения от 220 до 240 В	Рабочий режим: 270 Вт Энергопотребление в режиме ожидания (Связь вкл.): 3,3 Вт Энергопотребление в режиме ожидания (Связь откл.): 0,47 Вт
Рабочая высота	Высота от 0 до 2286 м	
Рабочая температура	От 5 до +35°C (без конденсации)	
Температура хранения	От -10 до +60°C (без конденсации)	
Масса	Прибл. 2,3 кг	

Разъемы	Входной порт Computer	1	Mini D-Sub15 контактов (гнездо)
	Порт Video	1	Штекер RCA
	Порт S-Video	1	Mini DIN 4-pin



Порт Audio Input	1	Гнездо RCA, 2 шт.
Порт HDMI	1	HDMI (аудио поддерживается только импульсно-кодовой модуляцией)
Порт USB(ТипА)*	1	Разъем USB (тип А)
Порт USB(ТипВ)*	1	Разъем USB (тип В)

* Поддерживается USB 2.0. Однако не гарантируется работа портов USB со всеми устройствами, которые поддерживают USB.

Угол наклона

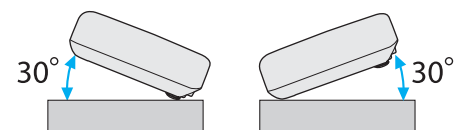

Использование проектора при наклоне более 30° может стать причиной повреждения проектора и несчастного случая.

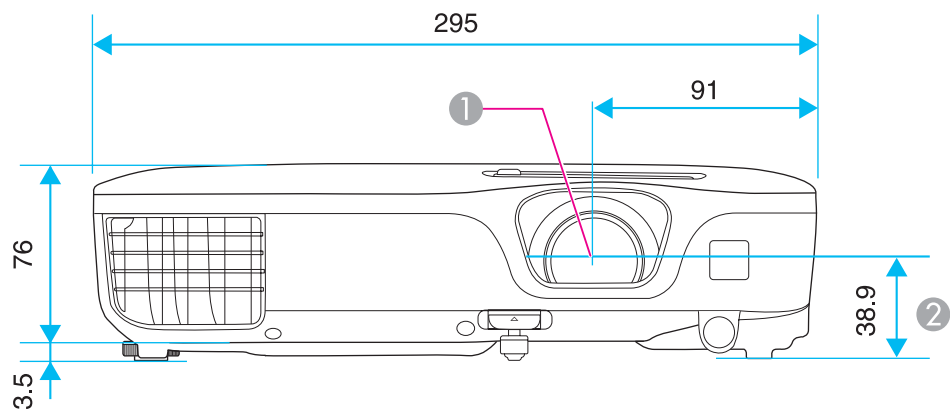

- 1 Центр объектива
- 2 Расстояние от центра объектива до точки крепления кронштейна подвески

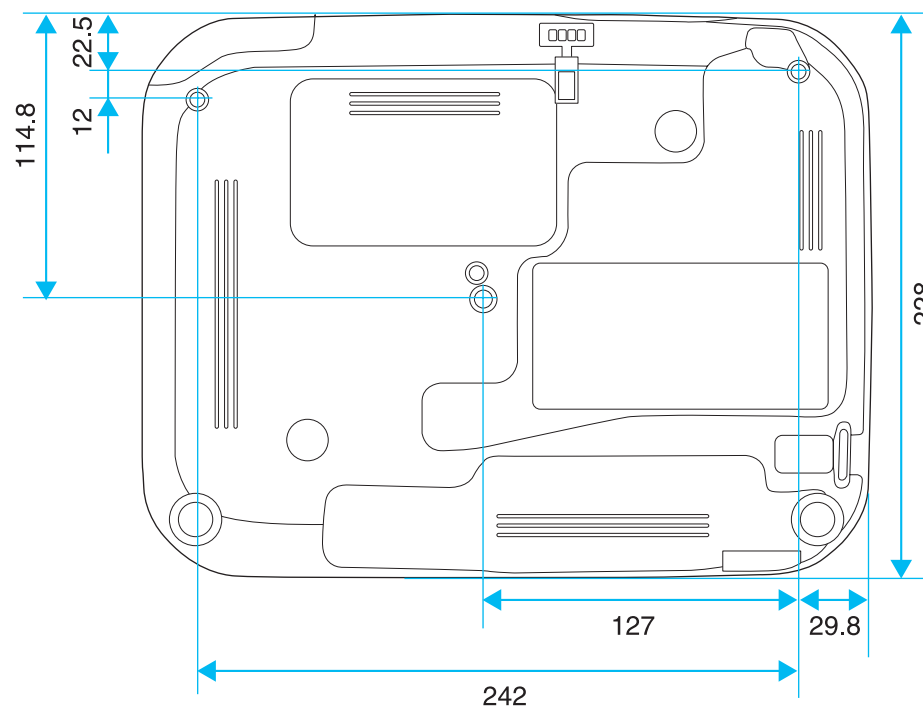

Единица измерения: мм

В этом разделе даются толкования сложных терминов, смысл которых не раскрыт в тексте этого руководства. За более подробной информацией следует обратиться к имеющимся в продаже изданиям.

HDCP	HDCP является аббревиатурой от английского термина High-bandwidth Digital Content Protection. Она используется для предотвращения незаконного копирования и защиты авторских прав путем шифрования цифровых сигналов, посылаемых через порты DVI и HDMI. Поскольку входной порт HDMI этого проектора поддерживает HDCP, то он может проецировать изображения, защищенные по этой технологии. Однако, возможно, проектор не сможет проецировать изображения, защищенные обновленными или исправленными версиями шифрования HDCP.
HDTV	Сокращение для выражения High-Definition Television, относящегося к системам с высоким разрешением, удовлетворяющим следующим условиям. <ul style="list-style-type: none"> • Разрешение по вертикали 720p или 1080i либо выше (p = Прогрессивная, i = Чересстрочная) • Формат изображения экрана 16:9
SDTV	Аббревиатура от английского термина Standard Definition Television, относящегося к системам со стандартным разрешением, которые не удовлетворяют требованиям, предъявляемым к HDTV High-Definition Television.
SVGA	Стандартный размер экрана с разрешением 800 (по горизонтали) x 600 (по вертикали) точек.
S-Video	Способ, предусматривающий разделение видеосигнала на компонент яркости (Y) и цветовой компонент (C).
SXGA	Стандартный размер экрана с разрешением 1280 (по горизонтали) x 1024 (по вертикали) точек.
VGA	Стандартный размер экрана с разрешением 640 (по горизонтали) x 480 (по вертикали) точек.
XGA	Стандартный размер экрана с разрешением 1024 (по горизонтали) x 768 (по вертикали) точек.
Композитный видеосигнал	Способ, предусматривающий объединение компонента яркости и цветового компонента в видеосигнал для передачи по одному кабелю.
Компонентное видео	Способ, предусматривающий разделение видеосигнала на компонент яркости (Y) и на компоненты «синий минус яркость» (Cb или Pb) и «красный минус яркость» (Cr или Pr).
Контраст	Относительная яркость светлых и темных участков изображения может быть увеличена или уменьшена для обеспечения большей четкости текста и графики или для придания им более мягких очертаний. Регулировка этого свойства изображения называется регулировкой контрастности.
Прогрессивная	Информация проецируется по одному экрану, выводится изображение одного кадра. Хотя число строк при этом не изменяется, изображение меньше мерцает. Поскольку объем информации вдвое превышает объем при использовании чересстрочной развертки.
Синхронизация	Сигналы на выходе компьютера имеют определенную частоту. Если частота проектора не совпадает с этой частотой, получаются изображения невысокого качества. Процесс согласования этих сигналов по фазе (относительное положение гребней и провалов в сигнале) называется Синхронизация. Если сигналы не синхронизованы, возникают мигание, размытость и горизонтальные помехи.

Трекинг	Сигналы на выходе компьютера имеют определенную частоту. Если частота проектора не совпадает с этой частотой, получаются изображения невысокого качества. Процесс согласования этих сигналов по частоте (число гребней и провалов в сигнале) называется трекингом. При неправильном выполнении трекинга в сигнале появляются вертикальные полосы.
Формат изображения	Отношение длины и высоты изображения. Экраны с соотношением горизонталь:вертикаль, равным 16:9 (например, экраны HDTV), называются широкими. SDTV и стандартные экраны компьютеров имеют формат 4:3.
Част. обновления	Светоизлучающий элемент дисплея сохраняет постоянную яркость и цвет в течение чрезвычайно короткого периода времени. Вследствие этого изображение необходимо выполнять большое число сканирований в секунду, чтобы обновлять состояние светоизлучающего элемента. Число операций обновления в секунду называется частотой обновления и выражается в герцах (Гц).
Чересстрочная	Передача информации, необходимой для представления экрана, путем отправки строк через одну, сверху донизу изображения. Изображения могут мигать, поскольку строки в кадре выводятся через одну.

Все права защищены. Никакая часть настоящей публикации не может быть воспроизведена, сохранена в информационно-поисковой системе или передана в любой форме или любыми средствами, электронными, механическими, фотокопировальными, записывающими или иными без предварительного письменного разрешения компании Seiko Epson Corporation. Компания не принимает на себя никакой патентной ответственности в связи с использованием содержащейся здесь информации. Также компания не принимает на себя никакой ответственности за любого рода ущерб, возникший в связи с использованием содержащейся здесь информации.

Ни компания Seiko Epson Corporation, ни ее дочерние предприятия не несут ответственности перед покупателем данного изделия или перед третьими сторонами за ущерб, убытки, издержки или расходы, понесенные покупателем или третьими сторонами в результате несчастного случая, непредусмотренного или неправильного применения данного изделия или несанкционированных переделок, ремонтов или изменений данного изделия, либо (исключая США) несоблюдения всех требований инструкций по эксплуатации и техническому обслуживанию, предоставленных компанией Seiko Epson Corporation.

Компания Seiko Epson Corporation не несет ответственности за ущерб или затруднения любого рода, явившиеся результатом применения любых дополнительных принадлежностей или расходных материалов, не указанных компанией Seiko Epson Corporation в качестве оригинальной продукции Epson (Original Epson Products) или одобренной продукции Epson (Epson Approved Products).

Содержание этого руководства может быть изменено или обновлено без уведомления.

Приведенные в данном руководстве иллюстрации и реальный проектор могут различаться.

Операционная система Microsoft® Windows® 2000
Операционная система Microsoft® Windows® XP
Операционная система Microsoft® Windows Vista®
Операционная система Microsoft® Windows® 7

В данном руководстве перечисленные выше операционные системы упоминаются как «Windows 98», «Windows Me», «Windows 2000», «Windows XP», «Windows Vista» и «Windows 7». Кроме того, для обозначения ОС Windows 98, Windows Me, Windows 2000, Windows XP, Windows Vista и Windows 7, а также нескольких версий Windows, например, Windows 98/2000/XP/Vista (без слова «Windows») может использоваться собирательный термин «Windows».

Mac OS X 10.3.x
Mac OS X 10.4.x
Mac OS X 10.5.x
Mac OS X 10.6.x

В данном руководстве перечисленные выше операционные системы упоминаются как "Mac OS X 10.3.9", "Mac OS X 10.4.x", "Mac OS X 10.5.x" и "Mac OS X 10.6.x". Кроме того, для их обозначения используется собирательный термин "Mac OS".

Об условных обозначениях

Операционная система Microsoft® Windows® 98
Операционная система Microsoft® Windows® Me

Общие замечания:

IBM, DOS/V и XGA являются товарными знаками или зарегистрированные товарными знаками компании International Business Machines Corp.

Macintosh, Mac, Mac OS и iMac являются товарными знаками компании Apple Inc.

Microsoft, Windows, Windows NT, Windows Vista, PowerPoint и логотип Windows являются товарными знаками или зарегистрированными товарными знаками корпорации Microsoft в США и других странах.

HDMI и High-Definition Multimedia Interface — торговые марки или зарегистрированные торговые марки компании HDMI Licensing LLC.



Упомянутые здесь названия других изделий служат также для целей идентификации и могут быть торговыми марками, принадлежащими соответствующим владельцам. Компания Epson отказывается от всех и любых притязаний и прав на эти фирменные марки.

©SEIKO EPSON CORPORATION 2011. All rights reserved.



D		высотный режим 67	кнопка уровня звука 11
Direct Power On 67		выходное отверстие для воздуха 7	кольцо масштабирования 7
E	Г		контраст 62
ESC/VP21 58	гостиная 38		коррекция трапеции 65
E-Zoom 49	громкость 65		крышка отсека лампы 8
Q	Д		Л
Quick Corner 65	динамический 38		Логотип пользователя 52
U	дисплей 66		М
USB Type B 67	дополнительные принадлежности 97		меню изображение 62
A	З		меню информация 67
авто гор/вер.искаж 65	заднее 17, 67		меню настроек 65
автонастройка 63	задний экран 17		меню настройки 60
автонастройка диафрагмы 38, 63	задняя опора 9		меню Расширен. 66
Б	Замена аккумуляторов 14		меню сброс 69
блокировка включения 54	замена лампы 90		меню сигнал 63
блокировка управления 56, 65	защита логотипа 54		мониторы 100
В	Защита паролем 54		Н
видеодиапазон HDMI 64	И		наименования компонентов и их
видеосигнал 64, 68	игра 38		назначение 7
Вращение изображения 44	индикатор лампы 73		настройка цвета 63
время переключения экрана 46	индикатор питания 73		насыщенность цвета 62
время работы лампы 68	индикатор температуры 73		непрерывное 46
вход питания 8	Индикаторы 73		О
входной сигнал 64, 68	индикаторы 73, 74		Отключить звук для A/V 47
выбрать диск 43	источник 68		оттенок 62
	К		очистка воздушного фильтра и отверстия
	камера для документов 97		воздухозаборника 88
			очистка поверхности проектора 88

- П**
- панель управления 10
 - параметры отображения 46
 - перегрев 74
 - переднее 17, 67
 - передняя регулируемая опора 7
 - перекрестие 50
 - Периодичность замены воздушного фильтра 93
 - Периодичность замены лампы 90
 - поддерживаемые мониторы 100
 - позиция 63
 - поиск источника 10, 27
 - показ слайдов 43, 45
 - полная блокировка 56
 - пользовательская кнопка 66
 - порт HDMI 8
 - порт S-Video 9
 - порт USB (TypeB) 9
 - порт USB(TypeA) 9
 - порт видео 8
 - порт компьютера 9
 - порядок отображения 46
 - потолочное 17, 67
 - презентация 42
 - приемник сигнала от пульта дистанционного управления 7, 8
 - прогрессивная 64
 - проецирование 67
 - пульт дистанционного управления 11
- Р**
- рабочая температура 102
- разрешение** 68
- расстояние** 98
- расходные материалы** 97
- регулятор горизонтальных трапецеидальных искажений** 33
- режим ожидания** 67
- резкость** 62
- рычаг регулировки опоры** 7
- С**
- Сброс рабочего времени лампы 93
 - сброс рабочего времени лампы 69
 - сбросить все 69
 - синх. инфо 68
 - синхронизация 63
 - сообщения 66
 - соотношение сторон 64
 - Способ замены воздушного фильтра 93
 - спящий режим 67
- Т**
- таймер крышки линзы 67
 - театр 38
 - температура хранения 102
 - Тестовый шаблон 66
 - технические характеристики 102
 - точки крепления кронштейнов подвески 9
 - трекинг 63
- указатель мыши** 50
- управление** 67
- устранение неполадок** 73
- Ф**
- фокальное кольцо 7
 - фон 66
 - форма указателя 65
 - формат 39
 - формат экрана 98
 - функция беспроводной мыши 50
 - функция паузы 48
 - Функция справки 71
- Ц**
- Цвет. температ. 63
 - Цветовой режим 37
 - цветовой режим 62
- Ч**
- частота обновления 68
 - Чистка 88
- Ш**
- шумоподавление 64
- Э**
- экран загрузки 66
 - энергопотребление 65
- У**
- Указатель 48



Я

язык	67
яркость	62