



Связывайтесь с SAMSUNG по всему миру

Если у вас есть предложения или вопросы по продуктам Samsung, связывайтесь с информационным центром Samsung.

Страна	Центр поддержки покупателей ☎	Веб-узел
RUSSIA	8-800-555-55-55	www.samsung.com
GEORGIA	8-800-555-555	-
ARMENIA	0-800-05-555	-
AZERBAIJAN	088-55-55-555	-
KAZAKHSTAN	8-10-800-500-55-500(GSM: 7799)	www.samsung.com
UZBEKISTAN	8-10-800-500-55-500	www.samsung.com
KYRGYZSTAN	00-800-500-55-500	www.samsung.com
TADJIKISTAN	8-10-800-500-55-500	www.samsung.com
MONGOLIA		www.samsung.com
UKRAINE	0-800-502-000	www.samsung.ua www.samsung.com/ua_ru
BELARUS	810-800-500-55-500	-
MOLDOVA	00-800-500-55-500	-

Производитель:

ООО «Самсунг Электроникс Рус Калуга»,  
249002, Калужская обл., Боровский р-н, д. Коряково, Первый Северный проезд, владение 1

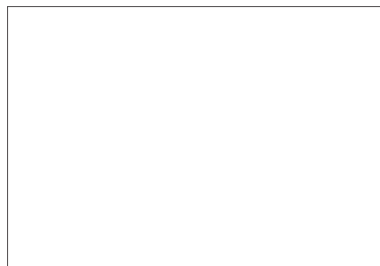

UE32ES6540S UE40ES6540S UE46ES6540S UE55ES6540S  
UE32ES6570S UE40ES6570S UE46ES6570S UE55ES6570S  
UE32ES6550S UE40ES6550S UE46ES6550S UE55ES6550S  
UE32ES6710S UE40ES6710S UE46ES6710S  
UE32ES6750S UE40ES6750S UE46ES6750S

# LED-ТЕЛЕВИЗОР

## руководство пользователя



Благодарим за приобретение продукта компании.  
Для получения более полного обслуживания  
зарегистрируйте свое устройство по адресу  
[www.samsung.com/register](http://www.samsung.com/register)

Модель\_\_\_\_ Серийный номер. \_\_\_\_\_

## Для получения дополнительной информации о способах просмотра руководства e-Manual (стр. 14)

Рисунки и иллюстрации в данном руководстве пользователя представлены только для справки. Они могут отличаться от реального внешнего вида устройства. Конструкция и характеристики устройства могут быть изменены без предварительного уведомления.

### Примечание относительно цифрового телевидения

1. Функции цифрового телевидения (DVB) доступны только в тех странах и регионах, где передаются цифровые наземные сигналы DVB-T (MPEG2 и MPEG4 AVC) или где имеется доступ к совместимой услуге кабельного телевидения DVB-C (MPEG2 и MPEG4 AAC). Узнайте у местного дилера о возможности приема сигнала DVB-T или DVB-C.
2. DVB-T – это стандарт цифрового наземного телевидения, принятый консорциумом европейских организаций DVB, а DVB-C – это стандарт цифрового кабельного телевидения. Однако некоторые дифференцированные функции, такие как EPG (Electric Programme Guide), VOD (Video on Demand) и другие, не входят в эту спецификацию. Поэтому в настоящее время они не работают.
3. Несмотря на то, что данный телевизор поддерживает последние стандарты DVB-T и DVB-C [с августа 2008 года], компания не гарантирует совместимость с последующими стандартами цифрового наземного телевидения DVB-T и цифрового кабельного вещания DVB-C.
4. В зависимости от того, в какой стране или регионе используется телевизор, некоторые поставщики услуг кабельного телевидения могут взимать отдельную плату за данную услугу. При этом пользователю необходимо будет принять условия предоставления услуги.
5. Некоторые функции цифрового ТВ могут быть недоступны в отдельных странах или регионах, кроме того, не все поставщики услуг кабельного телевидения могут обеспечить правильную работу DVB-C.
6. Для получения более подробной информации обратитесь в местный центр по обслуживанию клиентов Samsung.  
 Качество приема телепрограмм может варьироваться в разных странах в зависимости от способа телевидения. Чтобы узнать, можно ли повысить качество приема с помощью настроек телевизора, обратитесь к местному официальному дилеру SAMSUNG или в Центр обслуживания клиентов Samsung.

### Предупреждение относительно неподвижных изображений

Старайтесь избегать длительного воспроизведения на экране неподвижных изображений, например файлов jpeg, или неподвижных объектов, например логотипов телепрограмм, полей при панорамном воспроизведении или воспроизведении в формате 4:3, биржевой или новостной ленты внизу. Это может привести к раздвоению изображения на светодиодном экране и, соответственно, к снижению качества изображения. Чтобы снизить риск возникновения подобной проблемы, выполняйте следующие рекомендации.

- Старайтесь не смотреть очень долго один и тот же телевизионный канал.
- Отдавайте предпочтение полноэкранному режиму. Используйте меню настройки формата изображения на телевизоре для выбора оптимального соответствия размеру экрана.
- Установите минимальные приемлемые значения яркости и контрастности. Чем выше значения этих параметров, тем быстрее идет процесс выгорания экрана.
- Постоянно используйте функции, призванные сократить эффект остаточного изображения и выгорания экрана. Подробнее см. соответствующий раздел руководства e-Manual.



#### Правильная утилизация данного устройства (Утилизация электрического и электронного оборудования) (Действует во всех странах Европейского Союза и других странах Европы, принявших систему разделения отходов)

Подобная маркировка на изделии, принадлежностях или в руководстве к нему предупреждает, что по истечении срока службы изделие или электронные принадлежности для него (например, зарядное устройство, наушники, кабель USB) не следует выбрасывать вместе с другим бытовым мусором. Чтобы избежать вредного воздействия на окружающую среду или на здоровье человека от неконтролируемой утилизации отходов, следует отделять маркированные подобным образом изделия от другого мусора для соответствующей переработки и повторного использования в качестве сырья. За подробной информацией о месте и способе экологически безопасной утилизации бытовым потребителям следует обращаться к продавцу данного изделия или в органы местного самоуправления. Промышленным потребителям необходимо обратиться к поставщику, чтобы уточнить сроки и условия договора купли-продажи. Подобные изделия и электронные принадлежности не следует утилизировать вместе с другими производственными отходами.



#### Правильная утилизация аккумуляторных батарей (действует на территории Европейского Союза и других европейских государств с раздельной системой утилизации батарей)

Данный знак на батарее, руководстве или упаковке означает, что батарея этого изделия по истечении срока службы должна утилизироваться отдельно от бытовых отходов. Химические символы Hg, Cd или Pb означают то, что аккумулятор содержит ртуть, кадмий или свинец в количествах, превышающих контрольный уровень, указанный в Директиве ЕС 2006/66. Чтобы поддержать программу повторного использования материалов и помочь сохранить природные ресурсы, отделяйте аккумуляторные батареи от отходов других типов и утилизируйте их через местную бесплатную систему возврата батарей.

## Выбор пространства для безопасной установки

Соблюдайте требуемое расстояние между устройством и другими объектами (например, стенами) для обеспечения достаточной вентиляции.

Несоблюдение этого правила может привести к возгоранию или поломке устройства из-за перегрева.

✎ В качестве подставки или настенного крепления используйте только те детали, которые поставляются Samsung Electronics.

- При использовании деталей других производителей устройство может упасть и сломаться или нанести травму.

✎ Внешний вид устройства зависит от модели.

- При обращении с телевизором соблюдайте осторожность – некоторые его части могут нагреваться.

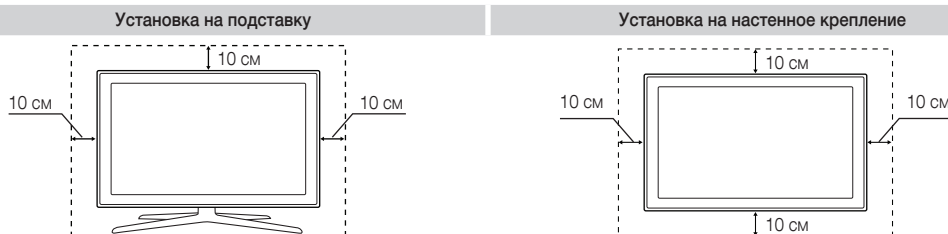

## Список функций

- **3D:** Благодаря этой удивительной функции можно просматривать трехмерное содержимое с помощью 3D-проигрывателей BD, 3D контента или телепередачи в формате 3D.
- **SMART HUB:** обеспечивает доступ ко всему содержимому, которое хранится в одном месте.
  - Эта функция помогает при выборе различного содержимого развлекательного характера.
  - Обеспечивает управление средой развлекательных программ с помощью простого и понятного интерфейса пользователя.
  - Предоставляет доступ к различным приложениям, состав которых каждый день расширяется.
  - Позволяет настроить систему ТВ путем группировки и сортировки приложений по своему усмотрению.
- **AllShare Play:** с помощью функции "AllShare Play" можно получить доступ, просмотреть или воспроизвести фотографии, видео или музыку с устройств USB, цифровых камер, сотовых телефонов и компьютеров. Беспроводной доступ к компьютерам, сотовым телефонам и другим совместимым устройствам можно получить с помощью беспроводной сети.
- **Anynet+ (HDMI-CEC):** позволяет с помощью пульта дистанционного управления для телевизора управлять всеми подключенными устройствами Samsung, поддерживающими функцию Anynet+.
- **e-Manual:** обеспечивает возможность чтения полного руководства на экране. (стр. 14)

## Принадлежности

- Убедитесь, что следующие принадлежности входят в комплект поставки телевизора. Если какой-либо элемент комплекта отсутствует, обратитесь к своему дилеру.
- Цвет и форма устройств могут различаться в зависимости от модели.
- Кабели, не входящие в комплект поставки, можно приобрести дополнительно.
- Открывая коробку, убедитесь, что все принадлежности на месте (некоторые из них могут быть скрыты под упаковочным материалом).

### **⚠ ВНИМАНИЕ! ВСТАВЬТЕ НАДЕЖНО, ЧТОБЫ ИСКЛЮЧИТЬ ВЕРОЯТНОСТЬ ОТСОЕДИНЕНИЯ**

- Пульт дистанционного управления и батареи (AAA x 2)
- Руководство пользователя
- Гарантийный талон (прилагается не во всех странах) / Инструкция по технике безопасности
- Кабель питания
- Чистящая салфетка
- Трехмерные очки Samsung 3D Active Glasses (2 шт.) (Модели с экраном 40 дюймов и более)



Адаптер Scart



Подставка-держатель проводов



Держатель в форме кольца x 4

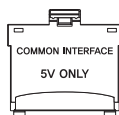

Адаптер карты CI

- Плата за обслуживание может взиматься в следующих случаях.
  - а. Если вы вызовете специалиста, и он не обнаружит неисправности устройства (это возможно, если вы не знакомы с настоящим руководством).
  - б. Если вы передадите устройство в ремонтный центр, и его специалисты не обнаружат неисправности устройства (это возможно, если вы не знакомы с настоящим руководством).
- Размер этой платы будет сообщен вам перед тем, как сотрудник компании выедет на место.

### **Сборка подставки-держателя проводов**

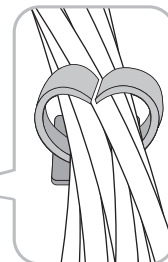
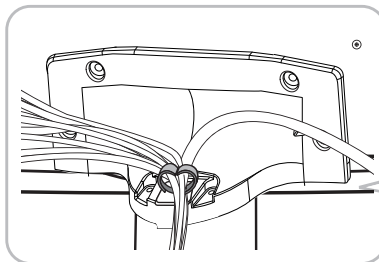
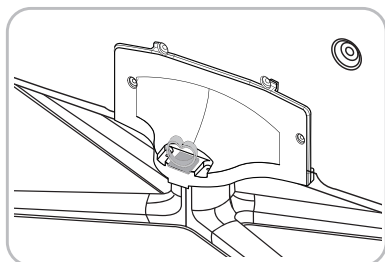

## Использование контроллера телевизора (клавиши панели)

Многофункциональная кнопка контроллера телевизора упрощает навигацию без пульта дистанционного управления.

- Некоторые функции, требующие ввода PIN-кода, могут быть недоступны.
- Цвет и форма устройства могут различаться в зависимости от модели.
- С помощью контроллера ТВ на задней стенке телевизора справа, представляющего собой небольшой джойстик, похожий на кнопку, можно управлять функциями телевизора без пульта дистанционного управления.

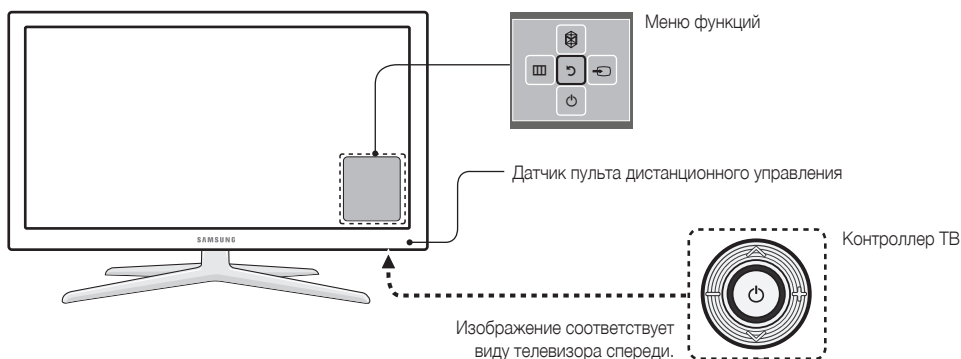

- Выполните эти инструкции, расположившись напротив экрана телевизора.
- При выборе функции с помощью перемещения контроллера в направлении вверх/вниз/влево/вправо не нажимайте на контроллер. Если сначала нажать на контроллер, перемещение вверх/вниз/влево/вправо выполнено не будет.

<b>Включить питание</b>	Включение телевизора нажатием кнопки контроллера, если телевизор находится в режиме ожидания.
<b>Настройка громкости</b>	Настройка громкости путем перемещения контроллера из стороны в сторону при включенном питании.
<b>Выбор канала</b>	Выбор канала путем перемещения контроллера вверх-вниз при включенном питании.
<b>Использование меню функций</b>	Для просмотра и использования меню функций нажмите и отпустите контроллер при включенном питании. Чтобы закрыть меню функций, еще раз нажмите и отпустите контроллер.
<b>Выбор МЕНЮ (III)</b>	При отображении на экране меню функций выберите <b>МЕНЮ (III)</b> , переместив контроллер влево. Появится экранное меню телевизора. Выберите параметр, переместив контроллер вправо. Чтобы выбрать дополнительные параметры, перемещайте контроллер вправо или влево или назад или вперед. Чтобы изменить настройку параметра, выберите его и нажмите контроллер.
<b>Выбор SMART HUB (SH)</b>	При отображении на экране меню функций выберите <b>SMART HUB (SH)</b> , переместив контроллер вверх. Отобразится основной экран <b>SMART HUB</b> . Перемещая контроллер, выберите приложение и нажмите контроллер.
<b>Выбор Источник (SRC)</b>	При отображении на экране меню функций откройте список <b>Источник (SRC)</b> , сместив контроллер вправо. Появится экран <b>"Источник"</b> . Чтобы выбрать источник, перемещайте контроллер вверх и вниз. Выделив нужный источник, нажмите контроллер.
<b>Выключить питание (OFF)</b>	При отображении на экране меню функций выберите <b>Выключить питание (OFF)</b> , переместив контроллер вниз, затем нажмите его.

- Чтобы закрыть экран **Меню**, **Smart Hub** или **Источник**, нажмите и удерживайте контроллер более 1 секунды.

### Режим ожидания

Телевизор переходит в режим ожидания при выключении и продолжает потреблять небольшое количество электроэнергии. Для безопасности и снижения потребления электроэнергии не оставляйте телевизор в режиме ожидания надолго (например, уезжая в отпуск). Рекомендуется отключать кабель питания от сети.

## Кнопки пульта дистанционного управления

Это специальный пульт дистанционного управления для людей с плохим зрением. На кнопках питания, переключения каналов и настройки громкости имеются точки Брайля.

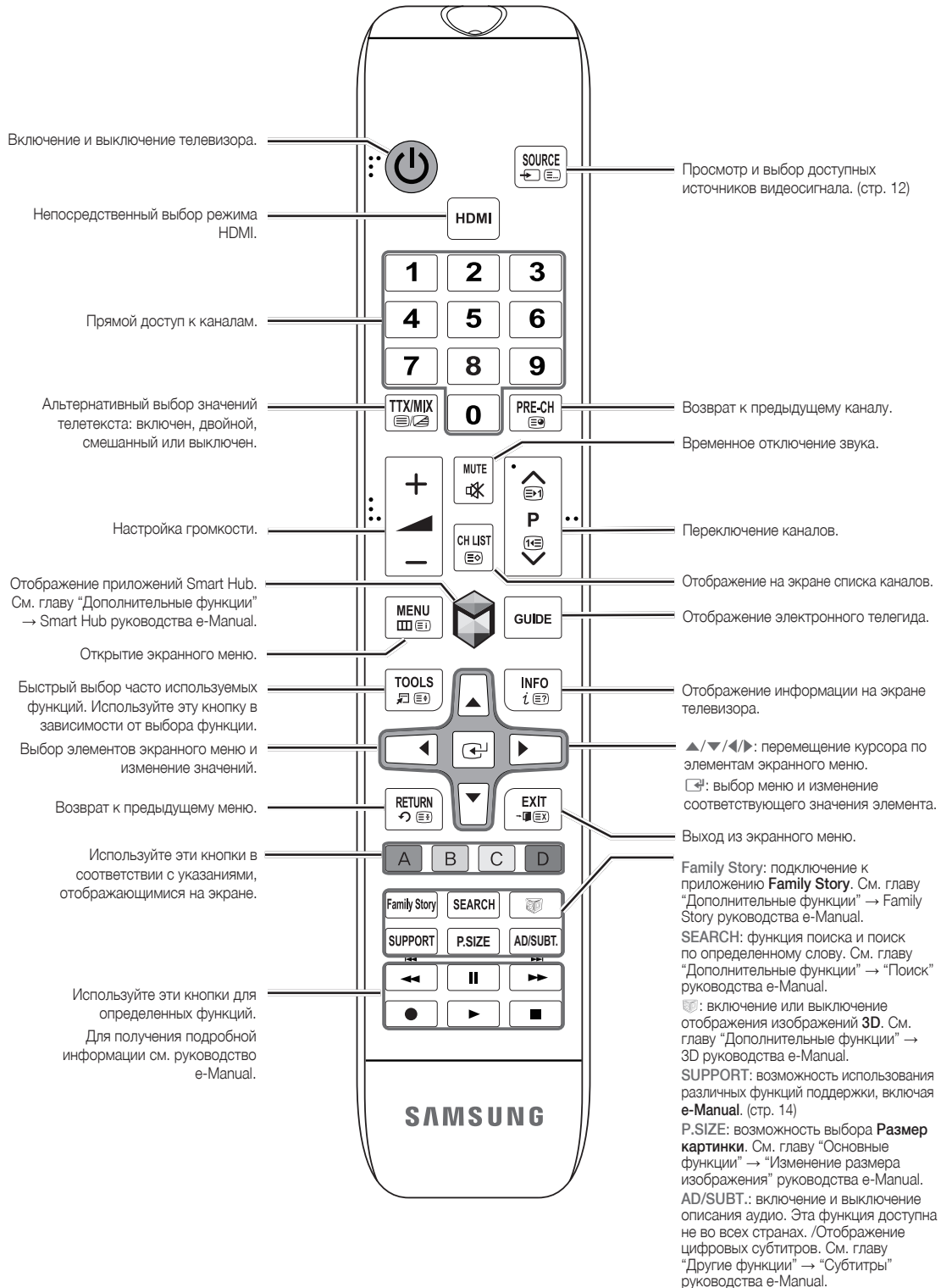

## Установка батарей (размер батарей: AAA)

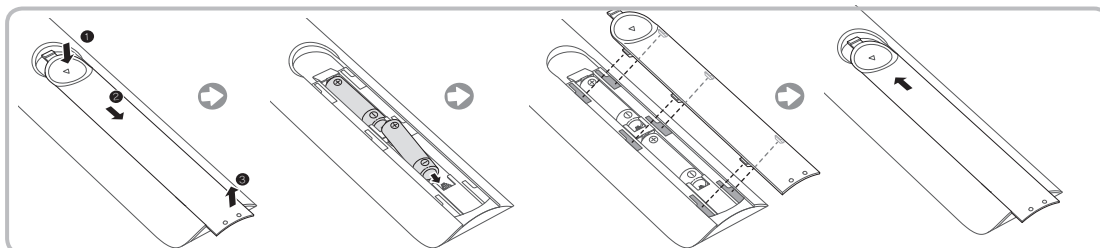

### ПРИМЕЧАНИЕ

- Используйте пульт дистанционного управления на расстоянии не более 7 метров от телевизора.
- На работу пульта дистанционного управления может влиять яркий свет. Старайтесь не включать рядом с телевизором люминесцентные или неоновые лампы.
- Цвет и форма могут различаться в зависимости от модели.

## Подключение к антенне

При первом включении телевизора основные параметры настраиваются автоматически.

- Подключать кабель питания к сетевой розетке следует только тогда, когда будут выполнены все остальные подключения.
- При подключении телевизора к приставке кабельного или спутникового ТВ через HDMI, компонентный или композитный выходы, не нужно подключать разъем ANT IN к антенне или кабельному соединению.
- Соблюдайте осторожность, переставлявая или поворачивая телевизор с подсоединенным к нему антенным кабелем. В противном случае можно отломить антенный разъем.

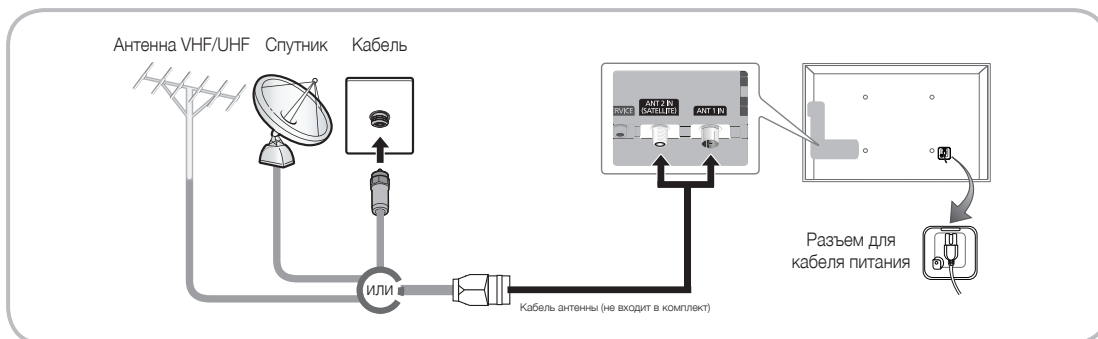











- Для обеспечения высококачественного кабельного соединения с данным устройством следует использовать кабели, максимальная толщина которых не превышает указанные ниже значения.







## Настройка (начальная настройка)

При первом включении телевизора на экране последовательно отображаются инструкции и экраны с настройками основных параметров. Для запуска функции **Настройка** нажмите кнопку  на пульте дистанционного управления.

-  Функция **Настройка** доступна, если в качестве источника входных сигналов выбран телевизор. См. раздел “Смена источника входных сигналов” (стр. 12).
-  Чтобы вернуться к предыдущему шагу функции **Настройка**, выберите **Предыдущ.**
-  Перед началом убедитесь в том, что телевизор подключен к антенне или кабелю, а также в том, что телевизор подключен к сети (стр. 7).
-  Для запуска функции **Настройка** выберите **Пуск**.

<b>1</b>	<b>Язык меню:</b> выбор языка меню	С помощью пульта дистанционного управления выберите язык меню, затем выберите <b>Далее</b> . Со следующего шага на экране телевизора меню будут отображаться на выбранном языке.
<b>2</b>	<b>Режим использов.:</b> выбор режима “Домашний”.	С помощью пульта дистанционного управления выберите <b>Домашний</b> , затем выберите <b>Далее</b> . <b>Демонстрация</b> предназначен только для точек розничной торговли.
<b>3</b>	<b>Настройки сети:</b> настройка параметров сети.  Чтобы выполнить подключение позднее, выберите <b>Пропуск</b> .	Чтобы настроить подключение к сети, выберите <b>Пуск</b> с помощью пульта дистанционного управления. Если данные о настройке сети неизвестны, или если вы хотите выполнить настройку позднее, выберите <b>Пропуск</b> . Для получения более подробной информации см. требования и инструкции раздела “Настройка проводной или беспроводной сети” руководства e-Manual, а также раздел “Подключение к сети” данного руководства (стр. 13). Настроить сетевое подключение можно позже с помощью меню <b>Сеть</b> .
<b>4</b>	<b>Обновление ПО:</b> обновление программного обеспечения до последней версии.  Чтобы выполнить обновление позднее, выберите <b>Пропуск</b> .	Чтобы обновить программное обеспечение телевизора, выберите <b>Далее</b> . Если потребуется обновление программного обеспечения телевизора, оно будет выполнено автоматически. Если обновление требуется выполнить позднее, выберите <b>Пропуск</b> . Для получения дополнительной информации см. раздел <b>Обновление ПО</b> (функции “Предпочтение” → меню “Поддержка”) в руководстве e-Manual.  Для этого может потребоваться некоторое время, продолжительность которого зависит от состояния сети.
<b>5</b>	<b>Услов. соглаш. об обслуживании</b>	По завершении работы функции <b>Настройки сети</b> появится экран <b>Услов. соглаш. об обслуживании</b> .  Экран может появиться только спустя несколько секунд.  Появится экран <b>Общий отказ</b> . Выберите <b>Принимаю</b> . Появится экран <b>Полит. конфид.</b> . Выберите <b>Принимаю</b> .  Для использования функции <b>Smart Hub</b> следует выбрать <b>Принимаю</b> в разделе <b>Услов. соглаш. об обслуживании</b> .
<b>6</b>	<b>Выбор страны.</b> (зависит от страны)	Выберите подходящую страну.  После выбора страны в меню “Страна” на некоторых моделях может отображаться дополнительный параметр для настройки PIN-кода.
<b>7</b>	<b>Автонастройка</b> (1): выбор способа просмотра телевизора.	Давайте найдём и сохраним каналы на Вашем телевизоре. Вы нуждаетесь в поиске каналов? <ul style="list-style-type: none"><li>• <b>Да, я нуждаюсь.:</b> Все доступные каналы будут найдены и сохранены в Вашем телевизоре.</li><li>• <b>Нет, я не нуждаюсь.:</b> Мой внешний приёмник обеспечивает приём всех доступных каналов, поэтому я не нуждаюсь в поиске каналов.</li></ul>



8	<b>Автонастройка</b> (2): (в зависимости от страны) выбор параметров поиска	Выберите источник канала для сохранения в памяти. Если в качестве источника антенны выбрать <b>Кабель</b> , появится возможность присвоения каналам номеров (частот). Для получения дополнительной информации см. раздел <b>Автонастройка</b> (меню "Канал" → "Сохранение каналов в памяти") в руководстве e-Manual.  Если сначала выбран параметр <b>Антенна</b> или <b>Кабель</b> : после сохранения всех каналов <b>Антенна</b> или <b>Кабель</b> отобразится экран сохранения каналов <b>Спутник</b> .  Если сначала выбран параметр <b>Спутник</b> : после сохранения всех каналов <b>Спутник</b> отобразится экран сохранения каналов <b>Антенна</b> или <b>Кабель</b> .  Чтобы прервать процесс сохранения в памяти, можно в любой момент выбрать <b>Стоп</b> .
9	<b>Часы</b> : настройка параметра "Режим часов".	<ul style="list-style-type: none"> <li>• <b>Авто</b>: автоматическая установка текущего времени.</li> <li>• <b>Ручной</b>: установка текущей даты и времени вручную.</li> </ul>
10	<b>Часовой пояс</b> (в зависимости от страны): установка часового пояса.	Этот шаг доступен, если для режима часов установлено значение <b>Авто</b> . <ul style="list-style-type: none"> <li>• <b>Авто</b>: автоматическая установка часового пояса.</li> <li>• <b>Ручной</b>: установка часового пояса вручную.             <ul style="list-style-type: none"> <li> При выборе параметра <b>Ручной</b> для параметра "Летнее время" можно установить значение <b>Вкл.</b> или <b>Выкл.</b> (в зависимости от страны)</li> </ul> </li> </ul>
11	<b>Настройка</b> завершена	Выберите <b>Заккрыть</b> для завершения.  Отобразятся настроенные параметры.

### Сброс настроек данной функции

Выберите **Система – Настройка** (исходная настройка). Введите 4-значный PIN-код. По умолчанию используется PIN-код "0-0-0-0". Если потребуется изменить PIN-код, используйте функцию **Изменение PIN**.

Установку параметра **Настройка (Меню → Система)** придется повторить дома, даже если она уже была выполнена в магазине.

 Если вы забыли PIN-код, в режиме ожидания нажмите кнопки пульта дистанционного управления в следующей последовательности, чтобы восстановить значение по умолчанию "0-0-0-0": **MUTE** → 8 → 2 → 4 → **POWER** (включение питания).

## Подключение

- Дополнительную информацию см. в разделе **Подключение телевизора** руководства **e-Manual**.
- Представленное изображение может отличаться в зависимости от модели устройства.

### Подключение домашнего кинотеатра с проигрывателем DVD

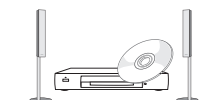

Оптический кабель  
(не входит в комплект)

### Подключение по HDMI



Кабель HDMI  
(не входит в комплект)

### Подключение компьютера

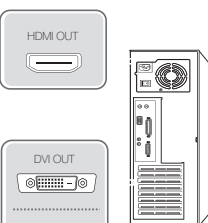

Кабель HDMI  
(не входит в комплект)

Кабель HDMI-DVI  
(не входит в комплект)

Аудиокабель  
(не входит в комплект)

Задняя панель телевизора

Разъем для кабеля питания

### Подключение наушников



Кабель наушников  
(не входит в комплект)



Кабель Scart  
(не входит в комплект)



Видеомагнитофон или DVD-проигрыватель

### Подключение SCART

Adаптер Scart  
(входит в комплект)

SERVICE: разъем используется только для техобслуживания.

Компонентный кабель  
(не входит в комплект)

Аудиокабель  
(не входит в комплект)

Аудиокабель  
(не входит в комплект)

Видеокабель  
(не входит в комплект)

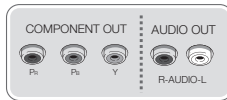

### Подключение компонентного кабеля



### Подключение AV-устройств

## Подключение к разъему COMMON INTERFACE (разъем для карты ТВ)

### Подсоединение адаптера карты CI Card

Подсоедините адаптер, как показано на рисунке ниже.

✎ Для установки адаптера карты CI удалите защитную наклейку с телевизора.

Для подключения адаптера карты CI CARD выполните следующие действия.

✎ Рекомендуется подсоединять адаптер до установки настенного крепления или карты CI или CI+ CARD.

1. Вставьте адаптер карты CI CARD в два отверстия на устройстве ❶.

✎ Найдите два отверстия на задней панели

телевизора. Эти два отверстия находятся рядом с портом **COMMON INTERFACE**.

2. Подключите адаптер карты CI CARD к порту **COMMON INTERFACE** на устройстве ❷.

3. Вставьте карту CI или CI+ CARD.

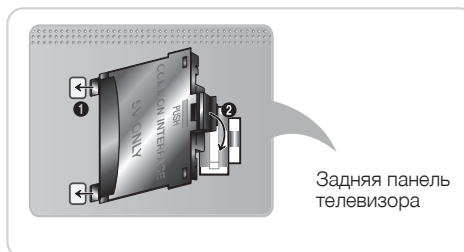

Рекомендуется вставить карту CI Card до того, как телевизор будет установлен на настенное крепление. После установки вставить карту будет трудно. Вставьте карту после подключения адаптера карты CI Card к телевизору. Если карта вставлена до подключения модуля, подключить его будет трудно.

### Использование карты CI CARD или CI+ CARD

Для просмотра платных каналов необходимо установить карту CI CARD или CI+ CARD.

- Если этого не сделать, отобразится сообщение "Недопустимый сигнал".
- Через 2-3 минуты после установки на экране отобразится информация о согласовании, содержащая номер телефона, идентификатор карты CI CARD или CI+ CARD, идентификатор хоста и другие сведения. Если появится сообщение об ошибке, обратитесь к поставщику услуги.
- После того, как настройка сведений о каналах будет закончена, на экране отобразится сообщение "Обновление завершено", означающее, что список каналов обновлен.

#### ✎ ПРИМЕЧАНИЕ

- Карту CI или CI+ CARD можно приобрести у местного поставщика услуг кабельного телевидения.
- Извлекайте карту CI или CI+ CARD, аккуратно придерживая ее, поскольку падение карты может привести к ее повреждению.
- Вставляйте карту CI или CI+ CARD в направлении, указанном на ней.
- Расположение гнезда **COMMON INTERFACE** может отличаться в зависимости от модели устройства.
- В некоторых странах и регионах карты CI или CI+ CARD не поддерживаются. Уточните это у официального дилера.
- При возникновении проблем обратитесь к поставщику услуги.
- Вставьте карту CI или CI+ CARD, поддерживающую текущие настройки антенны. В противном случае изображение на экране будет отсутствовать или будет искажено.

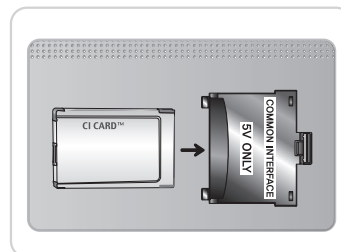



### Источник

#### → **Источник**

Используется для выбора телевизора или другого внешнего источника входных сигналов, например проигрывателя DVD, проигрывателя дисков Blu-ray, приемника кабельного или спутникового телевидения (видеоприставки).

#### ■ **ТВ / Внешний / HDMI 1/DVI / HDMI 2 / HDMI 3 / AV / Компонент**

1. Нажмите кнопку  на пульте дистанционного управления. Появится экран **Smart Hub**.
2. Выберите **Источник**. Появится экран **Источник**.
3. Выберите требуемый внешний источник входного сигнала.

 Можно выбрать только внешние устройства, подключенные к телевизору. В отображающемся списке **Источник** подключенные источники входных сигналов будут выделены.

 В режиме **Источник** кнопка **Внешний** всегда активна.

#### Использование функции “Редактир. назв.”

**Редактир. назв.** позволяет соотнести название устройства с источником входных сигналов. Чтобы получить доступ к параметру **Редактир. назв.**, откройте меню **Сервис**, когда отобразится экран **Источник**. Следующие варианты выбора отображаются в разделе **Редактир. назв.**:

■ **VCR / DVD / Кабельн. прист. / Спутн. прист. / PVR / AV ресивер / Игра / Камера / ПК / DVI PC / Устройства DVI / ТВ / IP ТВ / Blu-ray / HD DVD / DMA**: укажите название устройства, подключенного к входным разъемам, для упрощения процедуры выбора источника.

 При подключении компьютера к порту **HDMI IN 1(DVI)** с помощью кабеля HDMI выберите **ПК** в разделе **Редактир. назв.** для ввода имени устройства.

 При подключении компьютера к порту **HDMI IN 1(DVI)** с помощью кабеля HDMI-DVI выберите **DVI PC** в разделе **Редактир. назв.** для ввода имени устройства.

 При подключении устройства AV к порту **HDMI IN 1(DVI)** с помощью кабеля HDMI-DVI выберите **Устройства DVI** в разделе **Редактир. назв.** для ввода имени устройства.

#### Информация

Просмотр подробной информации о выбранном внешнем устройстве.

#### Обновить

Если на экране **Источник** внешние устройства не отображаются, откройте меню **Сервис**, выберите **Обновить**, затем выполните поиск подключенных устройств.

 Можно также обновить список **Источник**, выбрав **A** с помощью пульта дистанционного управления.

## Сетевое подключение

Можно настроить телевизор таким образом, чтобы он осуществлял доступ к приложениям SMART TV по сети Интернет с использованием проводного или беспроводного соединения.

### Беспроводное сетевое подключение

Подключить телевизор к локальной сети можно с помощью стандартного беспроводного маршрутизатора или модема.



Данный телевизор поддерживает протоколы связи IEEE 802.11a/b/g и N. Samsung рекомендует использовать протокол IEEE 802.11N. При воспроизведении видео через сетевое соединение возможны перерывы.

Большинство систем беспроводной связи оснащены системой безопасности, требующей от устройств, подключаемых через точку доступа или беспроводной маршрутизатор (обычно IP-устройство совместного доступа), предоставления зашифрованного кода безопасности, который называется кодом доступа.

Если выбран режим High-throughput (Greenfield) 802.11n в чистом виде и в качестве типа шифрования для беспроводного маршрутизатора выбран WEP или TKIP телевизоры Samsung не будут поддерживать подключение в соответствии с новыми спецификациями сертификата Wi-Fi.

### Кабельное сетевое подключение

В зависимости от настроек сети существует два основных способа подключения телевизора к сети с помощью кабеля. Оба способа показаны ниже.

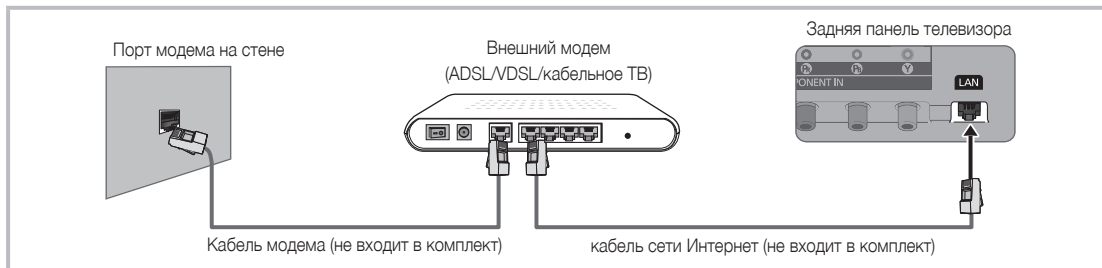

✎ Не поддерживается, если скорость сетевого подключения равна или менее 10 Мбит/с.

✎ Используйте для подключения кабель Cat 6 (\*STP).

\*Shielded Twist Pair

# Просмотр руководства e-Manual

Можно всегда получить доступ к руководству e-Manual, выбрав функцию **Поддержка** на экране быстрого доступа. Инструкции по функциям телевизора можно найти в руководстве e-Manual.

Категорию также можно выбрать с помощью меню:

**Меню → Поддержка → e-Manual**

## Доступ к руководству e-Manual

Для использования руководства e-Manual выполните следующие действия.

1. Если необходима помощь, выберите **Поддержка** с помощью пульта дистанционного управления. Появится экран **e-Manual**.
  2. Выберите нужную категорию.
  3. Выберите нужную тему. В руководстве e-Manual отобразится необходимая страница.
- 📎 Синие слова руководства e-Manual означает список меню на экране телевизора.
  - 📎 Зеленый значок в руководстве e-Manual означает кнопку на пульте дистанционного управления.
  - 📎 Стрелки (например, **Меню → Поддержка → e-Manual**) в руководстве e-Manual означают последовательность шагов, необходимых для использования функции.

## Переход между разделами руководства e-Manual и соответствующими экранными меню.

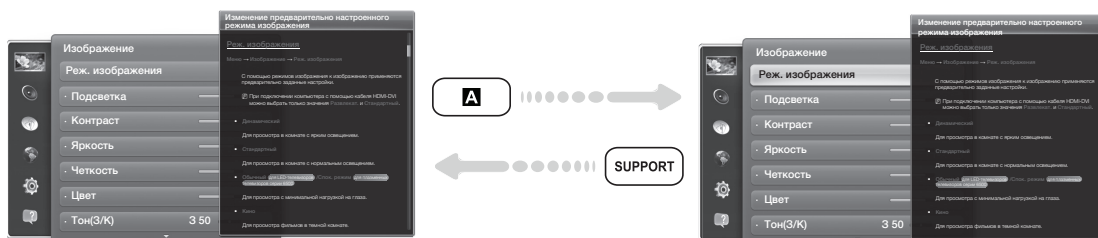

📎 Эта функция недоступна в некоторых меню.

📎 Функцию **Попроб.** использовать нельзя, если меню недоступно.

1. Если необходимо вызвать соответствующие меню, нажмите кнопку **A** с помощью пульта дистанционного управления.
2. Для возврата к экрану **e-Manual** выберите **Поддержка** с помощью пульта дистанционного управления.



### Использование цветных и функциональных кнопок для e-Manual

- ▲ / ▼: прокрутка экрана руководства e-Manual вверх или вниз.
- ◀ / ▶: переход к предыдущей или следующей главе.
- **A Попроб.**: переход к экранному меню, соответствующему данному разделу. для возврата к экрану руководства e-Manual выберите **Поддержка** с помощью пульта дистанционного управления.
- **B Главная**: переход к начальному экрану электронного руководства e-Manual.
- **C Позиция**: каждый раз при выборе **C** меняется положение экрана e-Manual.
- **D Указатель**: отображение экрана указателя.
- **RETURN**: возврат к предыдущему экрану.

### Поиск раздела на странице указателя

1. Чтобы найти необходимый раздел, выберите соответствующую букву. В разделе указателя отобразится список разделов и ключевых слов, которые начинаются с выбранной буквы.
2. Выберите нужный раздел или ключевое слово.
3. Появится страница руководства e-Manual, на которой отображается необходимый раздел.  
 Чтобы закрыть экран **Указатель**, нажмите кнопку **RETURN**.

### Изменение положения экрана e-Manual

Если экран руководства e-Manual не отображается надлежащим образом из-за экранных меню, можно изменить положение экрана e-Manual.

1. Выделите экран e-Manual, нажав кнопку **SUPPORT** на пульте дистанционного управления.
2. Нажмите кнопку **C** на пульте дистанционного управления. При каждом выборе **C** с помощью пульта дистанционного управления положение экрана e-Manual будет изменяться.



## Установка настенного крепления

### Установка с помощью набора для настенного монтажа

Набор для настенного монтажа (продается отдельно) позволяет установить телевизор на стене.

Для получения более подробной информации о настенной установке см. инструкции, прилагаемые к деталям настенного монтажа. Для получения помощи при установке настенного кронштейна обратитесь к специалисту по технической поддержке. Не рекомендуется выполнять установку самостоятельно.

Samsung Electronics не несет ответственности за любые повреждения устройства или травмы, возникшие в случае самостоятельной установки телевизора покупателем.

### Подготовительные действия перед установкой настенного крепления

Вариант А. Установка настенного крепления SAMSUNG

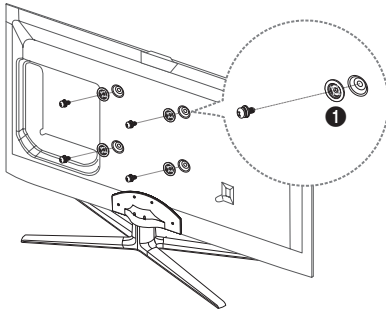

Вариант Б. Установка настенных креплений других производителей

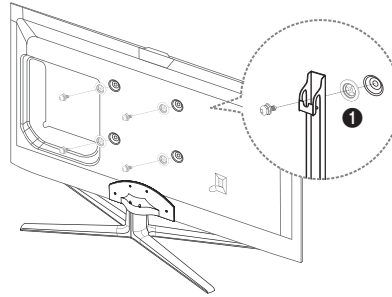

Для установки настенного крепления используйте держатель в форме кольца **1**.



## Характеристики набора для настенного монтажа (VESA)

✎ Набор для настенного монтажа не входит в комплект, а продается отдельно.

Устанавливайте настенное крепление на прочную стену, перпендикулярную полу. В случае крепления к другим строительным материалам обратитесь за советом к ближайшему дилеру. При установке на потолке или наклонной стене устройство может упасть и стать причиной травмы.

### ✎ ПРИМЕЧАНИЕ

- В приведенной ниже таблице представлены стандартные размеры наборов для настенного монтажа.
- В комплект поставки набора для настенного монтажа входит подробное руководство по установке и все необходимые для сборки детали.
- Не используйте винты, не соответствующие стандарту VESA.
- Не используйте слишком длинные винты или винты, не соответствующие стандарту VESA. Использование винтов длиннее стандартного размера может привести к повреждению внутренних элементов телевизора.
- Для настенных креплений с винтами, не соответствующими требованиям стандарта VESA, длина винтов может быть различной и будет определяться техническими характеристиками настенных креплений.
- Не затягивайте винты слишком сильно, поскольку это может привести к повреждению устройства или быть причиной его падения, что может повлечь за собой травму. Samsung не несет ответственности за подобные несчастные случаи.
- Samsung не несет ответственности за повреждение устройства или получение травм при использовании настенного крепления, не соответствующего стандартам VESA или не предназначенного для этих целей, а также в случае несоблюдения инструкций по установке устройства.
- Не устанавливайте телевизор под наклоном более 15 градусов.

Семейство продуктов	Дюймы	Характеристики VESA (A * B)	Стандартный винт	Количество
LED-телевизоры [ультратонкие]	32~40	200 x 200	M8	4
	46~65	400 x 400		

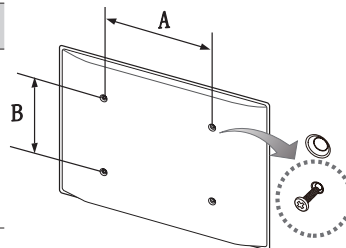

Не выполняйте установку набора для настенного монтажа, когда телевизор включен. Это может привести к поражению электрическим током.

## Крепление телевизора на стене



**Внимание!** Нельзя тянуть, толкать телевизор или забираться на него, поскольку телевизор может упасть. Следите за тем, чтобы дети не облакачивались на телевизор и не раскачивали его. Телевизор может опрокинуться и нанести серьезные и даже смертельные травмы. Соблюдайте все меры предосторожности, описанные в прилагаемой к телевизору брошюре по безопасности. Для дополнительной устойчивости и безопасности приобретите и установите приспособление против скольжения, как описано ниже.

### Предотвращение падения телевизора

1. Вставьте винты в зажимы и надежно закрепите их в стене. Убедитесь, что винты надежно закреплены в стене.

- 🔪 В зависимости от типа стены могут потребоваться дополнительные приспособления, например дюбели.
- 🔪 Поскольку необходимые зажимы, винты и трос не входят в комплект поставки, их необходимо приобретать отдельно.

2. Извлеките винты из центральной части задней панели телевизора, вставьте их в зажимы, затем снова заверните винты на телевизоре.

- 🔪 Винты не всегда входят в комплект поставки телевизора. В этом случае необходимо приобрести винты со следующими характеристиками.
- 🔪 Характеристики винтов

- Для телевизоров с диагональю 32-65 дюймов: M8

3. Соедините зажимы, прикрепленные к телевизору, и зажимы, прикрепленные к стене, с помощью крепкого троса, а затем надежно завяжите его.

#### 🔪 ПРИМЕЧАНИЕ

- Установите телевизор рядом со стеной, чтобы он не упал назад.
- Прикрепление троса будет безопасным, если зажимы на стене находятся на одном уровне или ниже зажимов на телевизоре.
- Перед тем как перемещать телевизор, развяжите трос.

4. Убедитесь, что все соединения надежно зафиксированы. Периодически проверяйте, не ослабли или не нарушены ли соединения. Если у вас возникают сомнения по поводу безопасности соединений, обратитесь к квалифицированному специалисту по установке.

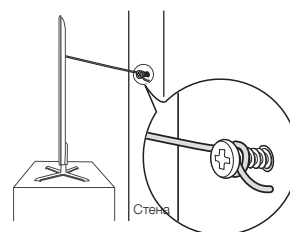
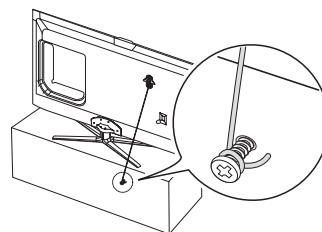

## Поиск и устранение неисправностей

При возникновении вопросов, связанных с работой телевизора, сначала просмотрите следующий список. Если ни один из перечисленных советов не поможет устранить неисправность, посетите веб-сайт [www.samsung.com](http://www.samsung.com) и выберите пункт "Поддержка" или обратитесь в операторский центр, адрес которого указан на задней обложке данного руководства.

Проблемы	Способы устранения и пояснения
Телевизор не включается.	<ul style="list-style-type: none"> <li>Проверьте надежность подключения кабеля питания к сетевой розетке и телевизору.</li> <li>Проверьте исправность сетевой розетки.</li> <li>Попробуйте нажать кнопку  на телевизоре, чтобы исключить вероятность неисправности пульта дистанционного управления. Если телевизор включится, см. пункт "Пульт управления не работает" ниже.</li> </ul>
Отсутствует изображение/видео.	<ul style="list-style-type: none"> <li>Проверьте подключения кабелей (отсоедините и подсоедините все кабели, ведущие к телевизору и внешним устройствам).</li> <li>Установите выходной видеосигнал внешнего устройства (приставка кабельной сети/спутникового телевидения, проигрыватель DVD или Blu-ray и т.д.) так, чтобы он соответствовал входному разъему телевизора. Например, если на внешнем устройстве используется выход HDMI, его следует подключить к входу HDMI на телевизоре.</li> <li>Убедитесь, что подсоединенные устройства включены.</li> <li>Выберите необходимый источник входного сигнала.</li> <li>Перезагрузите подключенное устройство, отсоединив и снова подсоединив его кабель питания.</li> </ul>
Пульт дистанционного управления не работает.	<ul style="list-style-type: none"> <li>Замените батареи в пульте дистанционного управления и проверьте их полярность (+/-).</li> <li>Почистите окно передачи сигнала датчика, расположенное на пульте дистанционного управления.</li> <li>Попробуйте направить пульт дистанционного управления непосредственно на телевизор с расстояния 1,5-2 м.</li> </ul>
Невозможно включить или выключить телевизор или отрегулировать громкость с помощью пульта дистанционного управления приставки кабельного ТВ/видеоприставки.	<ul style="list-style-type: none"> <li>Запрограммируйте пульт дистанционного управления кабельного ТВ/видеоприставки, чтобы использовать его для управления телевизором. Код телевизора SAMSUNG указан в руководстве для приставки кабельного ТВ/видеоприставки.</li> </ul>

 Некоторые из приведенных изображений и функций соответствуют только определенным моделям.

 Оптимальные условия использования телевизора достигаются путем обновления микропрограммы с веб-сайта ([samsung.com](http://samsung.com) → "Поддержка" → "Загрузки") через USB.

## Лицензия



## Хранение и обслуживание

- ✎ Если на экране телевизора имеются какие-либо наклейки, после их удаления остается небольшое загрязнение. Для нормального просмотра телевизора удалите это загрязнение.

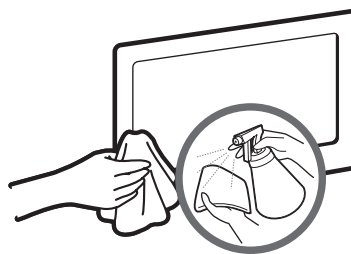
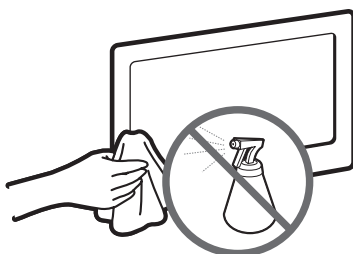



Не распыляйте воду непосредственно на устройство. Попавшая внутрь устройства жидкость может стать причиной повреждения, возгорания или поражения электрическим током.

Для очистки следует использовать только мягкую ткань, смоченную в небольшом количестве воды. Не используйте легковоспламеняющиеся жидкости (например, бензин, разбавители) или моющие средства.

## Технические характеристики



Разрешение экрана	1920 x 1080	
Условия окружающей среды		
Рабочая температура	От 10°C до 40°C (от 50°F до 104°F)	
Относительная влажность при работе	От 10% до 80%, без конденсации	
Температура хранения	От -20°C до 45°C (-4°F до 113°F)	
Влажность воздуха в помещении для хранения	От 5% до 95%, без конденсации	
Система телевидения	Аналоговые: B/G, D/K, L, I (зависит от выбранной страны) Цифровые: DVB-T/DVB-C/DVB-S2	
Видеосистема цветности	Аналоговые: PAL, SECAM, NTSC-4.43, NTSC-3.58, PAL60 Цифровые: MPEG-2 MP@ML, MPEG-4, H.264/AVC MP@L3, MP@L4.0, HP@L4.0	
Система звука	BG, DK, L, NICAM, MPEG1, DD, DD+, HEAAC	
HDMI IN	Видео: 1080P 24Гц, 1080p, 1080i, 720p, 576p, 480p Аудио: 2-канальная линейная ИКМ 32/44,1/48 кГц, 16/20/24 бит.	
Шарнирная подставка (Левая / правая)	-20° ~ 20°	
Название модели	UE32ES6540S / UE32ES6550S / UE32ES6570S	UE40ES6540S / UE40ES6550S / UE40ES6570S
Размер экрана	32 дюйма	40 дюймов
Звук (Выход)	10 Вт X 2	
Размеры (Ш x В x Г)		
Корпус	743,2 x 449,7 x 48,1 мм	930,4 x 555,1 x 48,1 мм
С подставкой	743,2 x 516,6 x 241,3 мм	930,4 x 620,9 x 241,3 мм
Вес		
Без подставки	6,7 кг	10,9 кг
С подставкой	7,9 кг	12,2 кг

Название модели	UE46ES6540S / UE46ES6550S / UE46ES6570S		UE55ES6540S / UE55ES6550S / UE55ES6570S	
Размер экрана	46 дюймов		55 дюймов	
Звук (Выход)	10 Вт X 2			
Размеры (Ш x В x Г) Корпус С подставкой	1065,8 x 631,5 x 48,1 мм 1065,8 x 721,2 x 276,7 мм		1256,4 x 738,3 x 48,1 мм 1256,4 x 806,4 x 276,7 мм	
Вес Без подставки С подставкой	13,8 кг 15,6 кг		16,5 кг 18,3 кг	
Название модели	UE32ES6710S / UE32ES6750S	UE40ES6710S / UE40ES6750S	UE46ES6710S / UE46ES6750S	
Размер экрана	32 дюйма	40 дюймов	46 дюймов	
Звук (Выход)	10 Вт X 2			
Размеры (Ш x В x Г) Корпус С подставкой	738,0 x 447,1 x 46,9 мм 738,0 x 514,0 x 241,3 мм	924,9 x 552,2 x 46,9 мм 924,9 x 618,0 x 241,3 мм	1060,4 x 628,7 x 46,9 мм 1060,4 x 699,9 x 276,7 мм	
Вес Без подставки С подставкой	6,2 кг 7,4 кг	10,6 кг 12 кг	13,6 кг 15,5 кг	
Номер сертификата	РОСС КR. AB57. B00438			
Срок действия сертификата	с 20.01.2010 по 19.01.2013			
Орган сертификации	ООО "АЛЬТТЕСТ" 117418, Москва, ул. Цюрупы, д.14			
IP(степень защиты от попадания твердых частиц и влаги)	IP 20			
Класс защиты прибора от поражения электрическим током	оборудование класса I			
Напряжение питания переменного тока	Переменный ток: 100-240 В			

-  Конструкция и характеристики устройства могут быть изменены без предварительного уведомления.
-  Характеристики электропитания и потребления электроэнергии указаны на наклейке на корпусе устройства.



AB57

	Символ «не для пищевой продукции» применяется в соответствии с техническим регламентом Таможенного союза «О безопасности упаковки» 005/2011 и указывает на то, что упаковка данного продукта не предназначена для повторного использования и подлежит утилизации. Упаковку данного продукта запрещается использовать для хранения пищевой продукции.
	Символ «петля Мебиуса» указывает на возможность утилизации упаковки. Символ может быть дополнен обозначением материала упаковки в виде цифрового и/или буквенного обозначения.

## Видеокодек

Расширение файла	Контейнер	Видеокодек	Разрешение	Частота кадров (кадр/с)	Скорость передачи в битах (Мбит/с)	Аудиокодек
*.avi	AVI MKV ASF MP4 3GP VRO VOB PS TS WebM	DIVX 3.11/4.x/5.x/6.1	1920 x 1080	6 – 30	30	AC3 LPCM ADMP3 (IMA, MS) AAC HE-AAC WMA DD+ MPEG (MP3) DTS Core Vorbis
*.mkv		MPEG4 SP/ASP				
*.asf		H.264 BP/MP/HP				
*.wmv			640 x 480		8	
*.mp4			1920 x 1080		30	
*.3gp		Motion JPEG				
*.vro		Window Media Video 9				
*.mpg						
*.mpeg						
*.ts			MPEG2			
*.tp		MPEG1				
*.trp						
*.m2ts		VP8				
*.mts						
*.webm		VP6	640 x 480	4		
*.divx						

### Другие ограничения

- ✎ Из-за ошибок в содержимом или контейнере видео может не воспроизводиться или воспроизводиться неправильно.
- ✎ Звук или видео могут отсутствовать, если обычная скорость передачи/частота кадров содержимого превышает параметры скорости, указанные в приведенной выше таблице.
- ✎ При наличии ошибки в таблице индексов функция поиска (перехода) не поддерживается.
- ✎ При воспроизведении видео через сетевое соединение возможны перерывы.
- ✎ При воспроизведении видеозаписей со скоростью более 10 Мбит/с меню может отображаться с задержкой.
- ✎ Некоторые устройства USB/цифровые камеры могут быть несовместимы с проигрывателем.

### Видеодекодер

- Поддерживаются форматы до H.264, Level 4.1.
- Форматы H.264 FMO/ASO/RS, VC1 SP/MP/AP L4 и AVCHD не поддерживаются.
- Для всех видеокодеков кроме MVC, VP8, VP6
  - Ниже 1280 x 720: не более 60 кадров
  - Выше 1280 x 720: не более 30 кадров
  - Формат GMC не поддерживается.
- Поддерживается только SVAF Один под другим и Рядом.
- Поддерживается только спецификация BD MVC.

### Аудиодекодер

- Поддерживает форматы WMA 9, 10 Pro до 5.1-канального и профиль M2 (кроме режима LBR для M0).
- Аудиоформаты WMA Lossless не поддерживаются.
- Если Vorbis находится только в контейнере Webm, выполняется поддержка до двух каналов.

## Разрешение экрана

Режим	Разрешение	Частота горизонтальной развертки (кГц)	Частота вертикальной развертки (Гц)	Частота синхронизации пикселей (МГц)	Полярность синхронизации (Г/В)
IBM	640 x 350	31,469	70,086	25,175	+/-
	720 x 400	31,469	70,087	28,322	-/+
MAC	640 x 480	35,000	66,667	30,240	-/-
	832 x 624	49,726	74,551	57,284	-/-
	1152 x 870	68,681	75,062	100,000	-/-
VESA DMT	640 x 480	31,469	59,940	25,175	-/-
	640 x 480	37,861	72,809	31,500	-/-
	640 x 480	37,500	75,000	31,500	-/-
	800 x 600	37,879	60,317	40,000	+/+
	800 x 600	48,077	72,188	50,000	+/+
	800 x 600	46,875	75,000	49,500	+/+
	1024 x 768	48,363	60,004	65,000	-/-
	1024 x 768	56,476	70,069	75,000	-/-
	1024 x 768	60,023	75,029	78,750	+/+
	1152 x 864	67,500	75,000	108,000	+/+
	1280 x 720	45,000	60,000	74,250	+/+
	1280 x 800	49,702	59,810	83,500	-/+
	1280 x 1024	63,981	60,020	108,000	+/+
	1280 x 1024	79,976	75,025	135,000	+/+
	1366 x 768	47,712	59,790	85,500	+/+
	1440 x 900	55,935	59,887	106,500	-/+
1600 x 900RB	60,000	60,000	108,000	+/+	
1680 x 1050	65,290	59,954	146,250	-/+	
1920 x 1080	67,500	60,000	148,500	+/+	

### ПРИМЕЧАНИЕ

- Режим чересстрочной развертки не поддерживается.
- При выборе нестандартного видеформата устройство может работать неправильно.

### Рекомендация – только для стран ЕС



- Настоящим компания Samsung Electronics заявляет, что данный LED-телевизор удовлетворяет основным требованиям и другим положениям директивы 1999/5/ЕС.
- Официальное заявление о соответствии можно найти по адресу: <http://www.samsung.com>, выбрав "Поддержка" > "Найти", "Поддержка продукции" и указав название модели.
- Данное оборудование можно использовать только в помещении.
- Данное оборудование можно использовать во всех странах ЕС.