

Panasonic®

Инструкция по эксплуатации для улучшения характеристик Цифровая фотокамера

Модель №. **DMC-FS40**
DMC-FS41
DMC-FS28
DMC-S5
DMC-S2

LUMIX

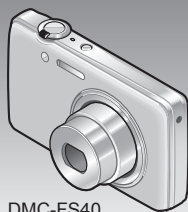

DMC-FS40
DMC-FS41

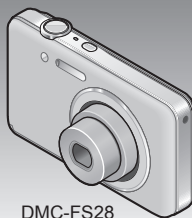

DMC-FS28

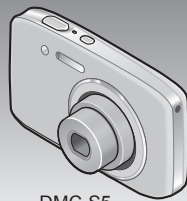

DMC-S5
DMC-S2

Перед использованием прочтите, пожалуйста, эту инструкцию полностью.



Содержание

Перед использованием

Перед использованием	4
Стандартные принадлежности	6
Название частей	7
Кнопка курсора	9

Подготовка

Зарядка батареи.....	10
Рекомендации относительно количества записываемых изображений и времени работы	11
Установка и извлечение карты памяти (дополнительная принадлежность)/батареи	12
Место сохранения изображений (карты памяти и встроенная память).....	14
Оставшийся заряд батареи и емкость памяти.....	15
Рекомендации по емкости записи (изображения/время записи)	15
Установка часов	16
Для изменения установки времени.....	17

Основы

Последовательность операций	18
Фотосъемка с автоматическими установками	
Режим [Интеллект. АФ].....	22
Автоматическое распознавание сцены ...	23
О вспышке	23
О функции Удачные цвета	23
Примечания относительно пунктов установки.....	24
Съемка движущихся изображений	
Режим [Видео]	25
Просмотр Ваших фотоснимков [Норм.воспр.].....	26
Просмотр движущихся изображений	27
Увеличение и просмотр "Воспроизведение с увеличением"	28
Просмотр списка изображений "Мульти Воспроизведение"	29
Просмотр изображений по дате их записи "Календарное воспроизведение"	30
Удаление изображений	31
Для удаления нескольких (до 50)/	
Для удаления всех изображений	32
Установка меню	33
Тип меню	34
Использование меню [Настр.].....	35
[Уст. часов]	35
[Мировое время]	35
[Звук. сигн.] DMC-FS40 DMC-FS41	36
[Звук. сигн.] DMC-FS28 DMC-S5 DMC-S2	36
[Громкость]	36
[Монитор].....	36
[Знак фокус]	37
[Авто выключение].....	37
[Авт. просм.]	37
[Сброс].....	37
[Вывод]	38
[Поверн. ЖКД]	38
[Просм.версии].....	38
[Форматир.]	39
[Язык].....	39
[Демо. режим]	39

Применения (Съемка)

Фотосъемка с Вашими индивидуальными установками	
Режим [Нормальн режим].....	40
Как настроить фокусировку	41
Использование трансфокации.....	43
Типы трансфокатора и использование.....	44
Фотосъемка со вспышкой.....	45
Фотосъемка с использованием таймера автоспуска.....	47
Фотосъемка с компенсацией экспозиции.....	48
Фотосъемка в соответствии с условиями сцены [Сюжетный реж.]... 49	
[Портрет]	50
[Ровная кожа]	50
[Пейзаж].....	50
[Панорамный снимок].....	51
[Спорт]	53
[Ночн. портрет].....	53
[Ночн. пейзаж].....	53
[Еда].....	53
[Ребенок]	54
[Дом.животное]	54
[Закат].....	54
[Выс. чувств.]	54
[Сквозь Стекло].....	54
[Фото кадр]	54
Использование меню [Зап.].....	55
[Разм. кадра].....	55
[Кач-во зап.]	56
[Светочувст.].....	56
[Бал. бел.].....	57
[Режим аф]	58
[Инт. экспоз.].....	59
[Инт.разреш.].....	59
[Цифр. увел].....	59
[Серийн.съемк]	
DMC-FS40 DMC-FS41	60
[Серийн.съемк]	
DMC-FS28 DMC-S5 DMC-S2	61
[Цвет.режим]	62
[Всп. ламп. Аф]	62
[Корр.кр.гл.]	62
[Стабилиз.]	63
[Отпеч.даты].....	63
[Уст. часов]	63

Применения (Просмотр)

Разнообразные методы воспроизведения	
[Режим воспроизвед.]	64
[Слайд шоу].....	65
[Фильтр.воспр.]	66
[Календарь].....	67
Отретушированные изображения... 68	
[Авторетуширование]	68
[Портретн. ретушь]	
DMC-FS40 DMC-FS41	69
Использование меню [Воспроизв.]... 71	
[Настр.загрузки]	71
[Изм. разм.]	72
[Подрезка] DMC-FS40 DMC-FS41	73
[Избранное]	74
[Уст. печ.] DMC-FS40 DMC-FS41	75
[Защитить]	76
[Копия]	77

Подсоединение к другим устройствам

Просмотр на экране телевизора.....	78
Использование с компьютером	80
Использование прилагаемого программного обеспечения	80
Установка прилагаемого программного обеспечения (PHOTOfunSTUDIO).....	81
Копирование фотоснимков и движущихся изображений	82
Загрузка изображений на веб-сайты для совместного использования	84
Печать	85
Печать нескольких фотоснимков	86
Выполнение установок печати на фотокамере	87
Печать с датой и текстом.....	87

Прочее

Список индикаций ЖК-дисплея.....	88
Индикации сообщений.....	90
Вопросы&Ответы Руководство по поиску и устранению неисправностей ...	92
Предостережения и примечания относительно использования.....	98

Перед использованием

■ Обращение с фотокамерой



Не подвержайте фотокамеру чрезмерному воздействию вибрации, усилий или давления.

● Избегайте использования фотокамеры при следующих условиях, которые могут повредить объектив, ЖК-дисплей или корпус фотокамеры. Это может также вызвать неисправность фотокамеры или невозможность записи.

- Падение или удар фотокамеры о твердую поверхность
- Сидение с фотокамерой, находящейся в кармане брюк, или принудительное закидывание в наполненную сумку
- Прикрепление аксессуаров к ремешку фотокамеры
- Прикладывание чрезмерных усилий к объективу или ЖК-дисплею

Фотокамера не является пылезащищенной, устойчивой к брызгам или водонепроницаемой. Избегайте использования фотокамеры в местах с чрезмерным количеством пыли или песка, а также там, где вода может попадать на фотокамеру.

● Избегайте использования фотокамеры при следующих условиях, когда имеется опасность попадания песка, воды или посторонних материалов внутрь фотокамеры через объектив или отверстия вокруг кнопок. Будьте особенно внимательны, так как при таких условиях возможно повреждение фотокамеры, и такое повреждение может быть неустранимым.

- В местах с чрезмерным количеством пыли или песка
- Во время дождя или на побережье, где на фотокамеру может попасть вода

■ Конденсация (При затуманивании объектива или ЖК-дисплея)

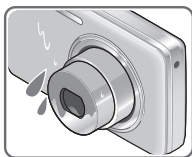

● Может произойти конденсация, когда фотокамера подвергается внезапным изменениям температуры или влажности. Избегайте таких условий, при которых возможно загрязнение объектива или ЖК-дисплея, появление плесени или повреждение фотокамеры.

● В случае возникновения конденсации выключите камеру и подождите около двух часов перед ее использованием. После адаптации фотокамеры к окружающей температуре затуманивание очистится естественным образом.

■ Сначала обязательно выполните пробную съемку

Перед важными событиями, когда Вы планируете использовать фотокамеру (например, перед свадебной церемонией), обязательно выполните пробную съемку, чтобы убедиться в правильности записи изображений и звука.

■ Компенсация за неудачную съемку не предусмотрена

Не предусмотрена компенсация за неудачную съемку, если запись не выполнена из-за технических проблем с фотокамерой или картой памяти.

■ Соблюдайте законы о защите авторских прав

Неуполномоченное использование записей, содержащих защищенные авторским правом работы, для целей, отличающихся от личного использования, запрещается законом о защите авторских прав. Даже для личного пользования запись определенных материалов может быть ограничена.

■ Также обратитесь к разделу “Предостережения и замечания относительно использования” (→98)

- Пожалуйста, обратите внимание, что реальные органы управления и компоненты, пункты меню и другая информация для Вашей цифровой фотокамеры могут отличаться от приведенных на иллюстрациях или экранах в этом руководстве. Когда функционирование или другая информация для моделей примерно похожи, в качестве примеров для приведенных инструкций в данном руководстве используются модели DMC-FS40/DMC-FS41.
- Операции, процедуры или функции, которые различаются в зависимости от модели, указываются отдельно вместе с соответствующим номером модели.

(Пример) **DMC-FS40**

DMC-S2

- Значки режима записи

Режим записи: 

Доступные режимы записи

Недоступные режимы записи

Стандартные принадлежности

Перед использованием фотокамеры проверьте наличие всех прилагаемых принадлежностей.

- Принадлежности и их форма будут различаться в зависимости от страны или региона, в котором была приобретена фотокамера. Подробную информацию относительно принадлежностей см. в Основной инструкции по эксплуатации.
- Батарейный блок обозначается в тексте как батарейный блок или батарея.
- Зарядное устройство для батареи обозначается в тексте как зарядное устройство для батареи или зарядное устройство.
- В дальнейшем по тексту карта памяти SD, карта памяти SDHC и карта памяти SDXC обозначаются как кар
- Пожалуйста, надлежащим образом утилизируйте все упаковочные материалы.
- Храните мелкие детали в безопасном месте вне доступа детей.

■ Дополнительные принадлежности

- **Карты памяти являются дополнительными принадлежностями.** Вы можете записывать или воспроизводить изображения на встроенной памяти, когда не используется карта памяти. (→14)
- В случае утери прилагаемых принадлежностей обратитесь к дилеру или в ближайший сервисный центр.
(Вы можете приобрести принадлежности отдельно.)

Название частей

DMC-FS40

DMC-FS41

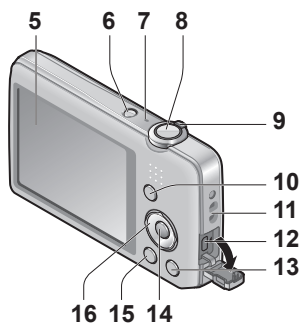
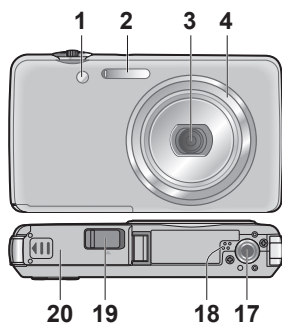

DMC-FS28

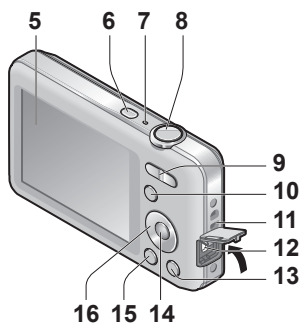
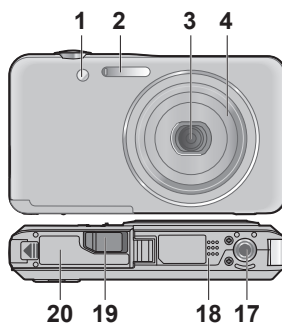

DMC-S5

DMC-S2

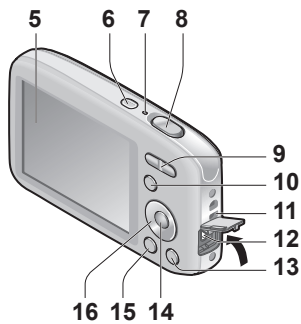
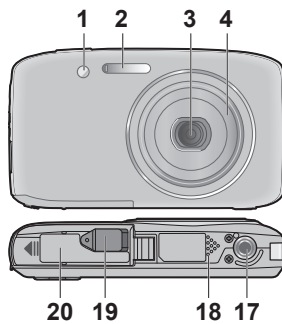

- 1 Индикатор таймера автоспуска (→47)/
Вспомогательная лампа АФ (→62)
- 2 Вспышка (→45)
- 3 Объектив
- 4 Тубус объектива
- 5 ЖК-дисплей (→88)
- 6 Кнопка питания (→16)
- 7 Микрофон (→25)
- 8 Кнопка затвора (→20)
- 9 **DMC-FS40 DMC-FS41**
Рычажок трансфокатора (→43)
DMC-FS28 DMC-S5 DMC-S2
Кнопка трансфокации (→43)
- 10 Кнопка [РЕЖИМ] (→18)
- 11 Ушко для наручного ремешка
- 12 Гнездо [AV OUT/DIGITAL] (→78, 82, 85)
- 13 Кнопка [↖ / ↗] (Удаление/Возврат) (→31)
- 14 Кнопка [MENU/SET]
- 15 Кнопка воспроизведения (→20)
- 16 Кнопка курсора
- 17 Гнездо для крепления штатива
- 18 Динамик
- 19 Крышка разветвителя постоянного тока

Во избежание падения фотокамеры рекомендуется использовать прилагаемый наручный ремешок.

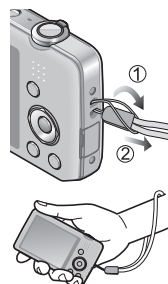

Только демонстрационных целей

- При использовании адаптера переменного тока убедитесь, что используются разветвитель постоянного тока (только с целью демонстрации в магазине) и адаптер переменного тока (только демонстрационных целей) производства Panasonic.

- 20 Дверца для карты памяти/батареи (→12)

Кнопка курсора

[MENU/SET]

(показ/установка меню) (→33)

Кнопка курсора влево (◀)

• Таймер автоспуска (→47)

Кнопка курсора вниз (▼)

• Изменение информационного дисплея

● В данном руководстве используемая кнопка затенена или указана с помощью

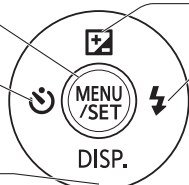

Кнопка курсора вверх (▲)

• Компенсация экспозиции (→48)

Кнопка курсора вправо (▶)

• Вспышка (→45)

- Приведенные здесь иллюстрации и экраны могут отличаться для реального изделия.
- Не закрывайте микрофон во время записи движущихся изображений.
- Некоторые штативы или подставки, а также некоторые способы удерживания фотокамеры могут блокировать динамик, ухудшая слышимость звуковых сигналов и др.

Зарядка батареи

Всегда выполняйте зарядку перед использованием в первый раз! (при поставке батарея не заряжена)

■ Относительно батарей, которые можно использовать с этим устройством

Известно, что на рынке имеются в продаже поддельные батарейные блоки, которые выглядят чрезвычайно похожими на настоящие изделия. Некоторые из таких батарейных блоков не имеют достаточной внутренней защиты, удовлетворяющей требованиям соответствующих стандартов безопасности. Существует вероятность возгорания или взрыва таких батарейных блоков. Пожалуйста, имейте в виду, что наша компания не несет ответственности за любые несчастные случаи или сбои в работы, произошедшие в результате использования поддельного батарейного блока. Чтобы быть уверенными в безопасности изделий, рекомендуется использовать оригинальный батарейный блок производства компании Panasonic.

- Используйте указанные зарядное устройство и батарею.

1 Вставьте разъемы батареи и присоедините батарею к зарядному устройству



2 Подсоедините зарядное устройство к электрической розетке

- Подключаемый тип
- Вставной тип

Батарея



Зарядное устройство (в зависимости от модели)

- Заряжайте батарею в помещении при помощи зарядного устройства (от 10 °C до 30 °C).

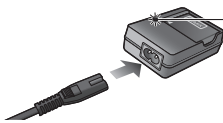

- Кабель переменного тока не полностью входит во входной разъем переменного тока. Останется зазор.

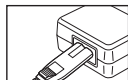

Лампочка зарядки ([CHARGE])

Горит: Выполняется зарядка (приблиз. 120 мин. в случае полной разрядки)

Погасла: Зарядка завершена

Если лампочка мигает:

- Зарядка может занять больше времени, чем обычно, если температура батареи слишком высокая или слишком низкая (зарядка может не завершиться).
- Разъем батареи/зарядного устройства загрязнен. Очистите сухой салфеткой.

3 Отсоедините батарею после завершения зарядки

- Зарядное устройство для батареи находится в состоянии ожидания, когда подсоединен шнур питания переменного тока. Первичный контур всегда находится под напряжением до тех пор, пока зарядное устройство для батареи подсоединено к электрической розетке.

Рекомендации относительно количества записываемых изображений и времени работы

Количество доступных для записи изображений или доступное время работы могут различаться в соответствии с состоянием окружающей среды и условиями использования. Значения могут уменьшаться, если часто используется вспышка, трансфокатор или другие функции; а также в условиях холодного климата.

	DMC-FS40 DMC-FS41 DMC-FS28 DMC-S2	DMC-S5
Количество доступных для записи изображений (Приблиз.)	280 изображений	260 изображений
Время записи (Приблиз.)	140 мин.	130 мин.

● Условия записи по стандарту CIPA

- CIPA является аббревиатурой от [Camera & Imaging Products Association].
- Режим [Нормальный режим].
- Температура: 23 °C / Влажность: 50%RH относительной влажности при включенном ЖК-дисплее.
- С использованием карты памяти SD Panasonic (32 МБ).
- С использованием прилагаемой батареи.
- Начало записи через 30 секунд после включения фотокамеры. (Когда функция оптического стабилизатора изображения установлена в положение [ON].)
- Запись через каждые 30 секунд с полным использованием вспышки при выполнении каждой второй записи.
- Операция трансфокации выполняется при каждой записи (Конец W → конец T или конец T → конец W)
- Выключение фотокамеры через каждые 10 снимков и отсутствие использования до уменьшения температуры батареи.

Количество уменьшается при увеличении интервалов – например, приблиз. на четверть для 2-минутных интервалов при указанных выше условиях.

Время воспроизведения (Приблиз.)

240 мин.

- Время, необходимое для зарядки, различается в зависимости от условий использования батареи. Зарядка занимает больше времени при высокой или низкой температуре, а также когда батарея не использовалась в течение некоторого времени.
- Во время осуществления зарядки и некоторое время после этого батарея будет теплой.
- Батарея разрядится, если она не использовалась в течение длительного периода времени, даже после зарядки.
- Не рекомендуется часто заряжать батарею. (Частая зарядка батареи уменьшает максимальное время использования и может привести к расширению батареи.)
- Если доступный для использования заряд батареи значительно уменьшается, срок службы батареи подходит к концу. Пожалуйста, приобретите новую батарею.

Установка и извлечение карты памяти (дополнительная принадлежность)/батареи

1 Выключите питание и сдвиньте дверцу для карты памяти/батареи (1) перед открыванием дверцы (2), как показано на рисунке

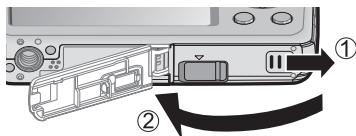

2 Вставьте батарею и карту памяти, убедившись в правильности их расположения

- Батарея: Полностью вставьте до упора, пока не раздастся щелчок, и убедитесь, что рычажок зацеплен над батареей.
- Карта памяти: Полностью вставьте до конца, пока она не защелкнется.

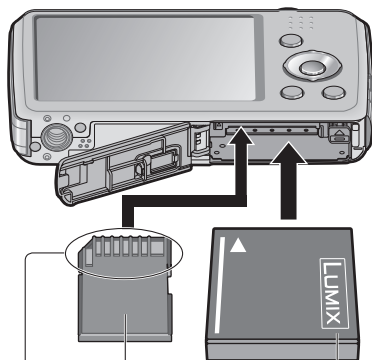

Карта памяти
(проверьте расположение:
разъемы обращены к ЖК-дисплею)

Не прикасайтесь к разъему

Заряжаемая батарея (проверьте расположение)

3 Закройте дверцу для карты памяти/батареи и сдвигайте дверцу, пока Вы не услышите щелчок

■ Для извлечения

- Для извлечения батареи: Переместите рычажок в направлении стрелки.

DMC-FS40 DMC-FS41

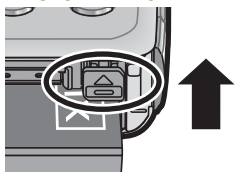

DMC-FS28 DMC-S5 DMC-S2

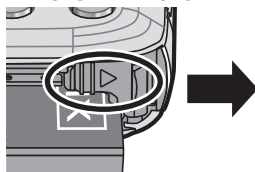

- Для извлечения карты памяти: Нажмите в центре.

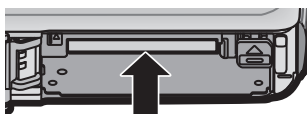

- Всегда используйте оригинальные батареи Panasonic.
- Если Вы используете другие батареи, невозможно гарантировать качество данного изделия.
- После использования извлеките батарею из фотокамеры.
 - При переноске или хранении батареи поместите ее в пластиковый пакет, убедившись в отсутствии вблизи металлических объектов (например, гвоздей).
- Для извлечения карты памяти или батареи выключите фотокамеру и подождите, пока отображение на ЖК-дисплее не станет полностью черным. (Если Вы не дожидаетесь этого момента, это может привести к неправильному функционированию фотокамеры и может привести к повреждению карты памяти или записанных данных.)
- Для предотвращения проглатывания держите карты памяти в недоступном для детей месте.

Место сохранения изображений (карты памяти и встроенная память)

■ Встроенная память (Приблиз. 70 МБ)

- Изображения можно копировать между картами памяти и встроенной памятью. (→77)
- Время доступа к встроенной памяти может превышать время доступа к карте памяти.

■ Совместимые карты памяти (дополнительная принадлежность)

Следующие основанные на стандарте SD карты памяти (рекомендуются изделия марки Panasonic)

Тип карты памяти	Емкость	Примечания
Карты памяти SD	8 МБ – 2 ГБ	<ul style="list-style-type: none"> • Для записи движущихся изображений рекомендуются карты памяти со скоростью SD "Class 6"* или выше. • Можно использовать с устройствами, совместимыми с соответствующими форматами. • Перед использованием карт памяти SDXC проверьте, поддерживает ли Ваш компьютер и другие устройства такой тип карт памяти. http://panasonic.net/avc/sdcard/information/SDXC.html • Поддерживаются только карты памяти, приведенные в списке слева и имеющие указанные емкости.
Карты памяти SDHC	4 ГБ – 32 ГБ	
Карты памяти SDXC	48 ГБ, 64 ГБ	

* Класс скорости SD является технической характеристикой при скорости непрерывной записи. Проверьте скорость SD на этикетке карты памяти или других материалах, связанных с картой памяти.

(Пример)



- Повторно отформатируйте карту памяти на этой фотокамере, если она ранее была отформатирована на компьютере или другом устройстве. (→39)
- Если переключатель защиты от записи установлен в положение "LOCK", карту памяти невозможно использовать для записи или удаления изображений, а также ее невозможно отформатировать.
- Рекомендуется копировать важные изображения на компьютер (поскольку электромагнитные волны, статическое электричество или неисправности могут привести к повреждению данных).
- Самая последняя информация:
<http://panasonic.jp/support/global/cs/dsc/> (Этот сайт только на английском языке.)



Переключатель

Оставшийся заряд батареи и емкость памяти

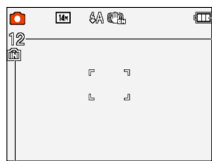

Оставшийся заряд батареи (только при использовании батареи)



Если значок батареи мигает красным, перезарядите или замените батарею.

Расчетное количество оставшихся изображений или времени записи

Отображается, когда карта памяти не вставлена (изображения будут сохраняться во встроенной памяти)

Во время функционирования

Значок (Карта памяти) или (Встроенная память) светится красным.

Пока лампочка продолжает гореть, выполняется операция, например запись или считывание изображений. Пока лампочка горит, не выключайте питание и не извлекайте батарею, карту памяти, адаптер переменного тока (только для демонстрационных целей) или разветвитель постоянного тока (только для демонстрационных целей), так как это может привести к утере или повреждению данных. Не подвергайте фотокамеру сотрясениям, ударам или воздействию статического электричества. Если вследствие таких причин функционирование фотокамеры прекратилось, попробуйте выполнить операцию еще раз.

Рекомендации по емкости записи (изображения/время записи)

Количество доступных для съемки изображений и время записи отличаются пропорционально емкости карты памяти (и в зависимости от условий записи и типа карты памяти).

- При выполнении установок веб-загрузки количество записанных изображений и длительность времени записи карты памяти могут уменьшиться.

■ Количество записанных изображений (фотоснимки)

[Разм. кадра]	Встроенная память	2 ГБ	32 ГБ	64 ГБ
4:3 16M*1	11	300	4910	9880
4:3 14M*2	12	330	5490	10980
4:3 5M	25	650	10620	21490
4:3 0.3M	390	10050	162960	247160

- Когда количество доступных для записи изображений превышает 99999, отображается индикация "+99999".

■ Длительность времени записи (движущиеся изображения)

[Кач-во зап.]	Встроенная память	2 ГБ	32 ГБ	64 ГБ
HD *1	—	10m10s	2h47m00s	5h39m00s
HD *2	—	8m10s	2h14m00s	4h32m00s
VGA	—	21m40s	5h54m00s	11h56m00s
QVGA	2m25s	1h02m00s	16h59m00s	34h21m00s

([h], [m] и [s] указывают "часы", "минуты" и "секунды".)

- Видео можно записывать непрерывно вплоть до 2ГБ. На экране отображается максимальное доступное время записи только до 2ГБ.

*1 DMC-S5 *2 DMC-FS40, DMC-FS41, DMC-FS28, DMC-S2

Установка часов

При отправке фотокамеры с завода-изготовителя часы не установлены.

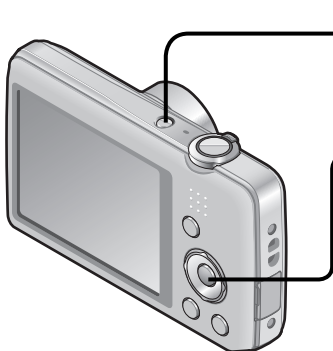

1 Нажмите кнопку питания
Питание включено.
Если экран выбора языка не отображается, перейдите к пункту **4**.

2 Пока отображается сообщение, нажмите [MENU/SET]

3 Нажмите ▲ ▼ для выбора языка и нажмите [MENU/SET]
• Появляется сообщение [Установите часы].

4 Нажмите [MENU/SET]

5 Нажмите ◀ ▶ для выбора пунктов (год, месяц, день, час, минута, порядок отображения или формат отображения времени) и нажмите ▲ ▼ для установки

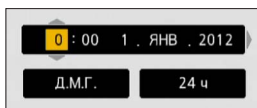

• Для отмены → Нажмите кнопку [⏪ / ⏩].

6 Нажмите [MENU/SET]

7 Нажмите [MENU/SET]
• Для возврата к предыдущему экрану нажмите кнопку [⏪ / ⏩].

- Если дата и время не будут установлены, это приведет к тому, что дата/время печатаются неправильно при выполнении печати изображений в цифровой фотолаборатории или при использовании функции [Отпеч. даты].
- После установки времени можно правильно напечатать дату даже в том случае, если дата на экране фотокамеры не отображается.

Для изменения установки времени

При сбросе даты и времени выберите опцию [Уст. часов] из меню [Настр.].

- Установки часов будут сохраняться приближ. 3 месяца, даже после извлечения батареи при условии, что перед этим в фотокамеру на 24 часа была установлена полностью заряженная батарея.

1 Выберите опцию [Уст. часов] из меню [Настр.] или из меню [Зап.] (→35)**2 Установите дату и время**



- Нажмите ◀▶ для выбора пунктов (год, месяц, день, час, минута, порядок отображения или формат отображения времени) и нажмите ▲▼ для установки.

Для отмены → Нажмите кнопку [⏏ / ↵].

Последовательность операций



■ Режим записи

	Режим [Интеллект. АФ] (→22) Фотосъемка с автоматическими установками.
	Режим [Нормальн режим] (→40) Фотосъемка с Вашими индивидуальными установками.
SCN	[Сюжетный реж.] (→49) Фотосъемка в соответствии со сценой.
	Режим [Видео] (→25) Съемка движущихся изображений.

■ Установите меню [Зап.] (→55) или меню [Настр.] (→35) по необходимости

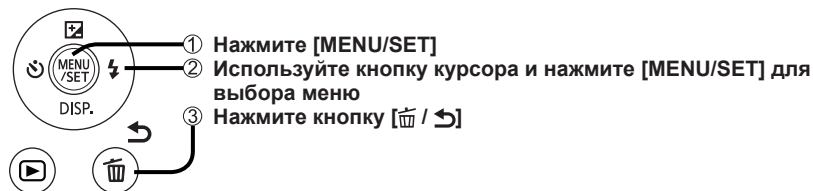



Во избежание падения фотокамеры рекомендуется использовать прилагаемый наручный ремешок.

4 Удерживание фотокамеры

- Для предотвращения сотрясения фотокамеры держите ее обеими руками, прижав руки к корпусу и стоя со слегка расставленными ногами.
- Не прикасайтесь к объективу.
- Не закрывайте вспышку или вспомогательную лампу АФ. Не смотрите на них с близкого расстояния.
- Попробуйте устойчиво держать фотокамеру при нажатии на кнопку затвора.
- Будьте осторожны, чтобы не заблокировать микрофон или динамик.

■ Увеличение/Уменьшение

DMC-FS40 DMC-FS41

Захват более широкой области (широкоугольная)



Увеличение объекта (телефото)

DMC-FS28 DMC-S5 DMC-S2

Захват более широкой области (широкоугольная)



Увеличение объекта (телефото)



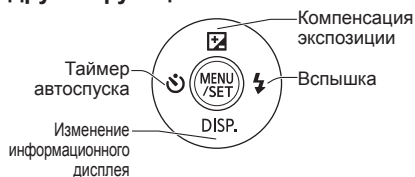

■ Вспышка, таймер автоспуска и другие функции



- 
- 5** Нажмите кнопку затвора и выполните съемку изображений
- Нажмите наполовину (слегка нажмите для фокусировки)
- Нажмите полностью (нажмите кнопку до конца для записи)
- Для движущихся изображений начнется запись. Для завершения записи нажмите кнопку затвора еще раз.
- 6** Нажмите кнопку воспроизведения
- 7** Нажмите кнопку [РЕЖИМ]
- 8** Используйте кнопку курсора для выбора режима воспроизведения и нажмите [MENU/SET]



■ Режим воспроизведения

	Режим [Норм.воспр.] (→26) Показ всех изображений, которые могут воспроизводиться.
	Режим [Слайд шоу] (→65) Автоматическое воспроизведение фотоснимков по порядку параллельно с музыкой.
	Режим [Фильтр.воспр.] (→66) Отображаются только изображения в выбранных категориях или изображения, установленные как избранные.
	Режим [Календарь] (→30, 67) Можно показывать изображения по дате, выбранной на экране календаря.



9 Используйте кнопку курсора для выбора изображения для воспроизведения

- Воспроизведение движущихся изображений или панорамных изображений
- [Авторетуширование]
- [Портретн. ретушь] **DMC-FS40** **DMC-FS41**

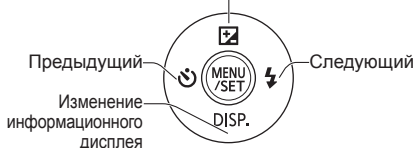

- Редактирование или выполнение установок для изображений с помощью меню Воспроизведение (→71)

10 Нажмите кнопку питания

Фотосъемка с автоматическими установками

Режим [Интеллект. АФ]

Режим записи:   SCN 

Оптимальные установки выполняются автоматически на основании такой информации, как "лицо", "движение", "яркость", и "расстояние", когда Вы просто направляете фотокамеру на объект, подразумевая, что четкие изображения могут быть сняты без необходимости выполнения установок вручную.



1 Отображение экрана для выбора режима записи



2 Выберите режим [Интеллект. АФ]



Индикация фокусировки

(Когда фокусировка выполнена: светится
Когда фокусировка не выполнена: мигает)



3 Съемка изображений



Нажмите наполовину
(слегка нажмите для
фокусировки)



Нажмите полностью
(нажмите кнопку до
конца для записи)

Автоматическое распознавание сцены

Фотокамера считывает сцену при направлении ее на объект и автоматически применяет оптимальные установки.



Значок распознанной сцены

	Распознавание людей
	Распознавание пейзажей
	Распознавание ночных сцен и людей на них (Только при выборе i/A)*
	Распознавание ночных сцен*
	Распознавание макро объектов
	Распознавание закатов солнца
	Считывает движение объекта, чтобы избежать размытости, когда сцена не соответствует никакому из приведенных выше.

* Рекомендуется использовать штатив и таймер автоспуска.

- В зависимости от условий записи для одного и того же объекта могут быть определены различные типы сцены.
- Если не выбран нужный тип сцены, рекомендуется вручную выбрать соответствующий режим записи.
- При обнаружении или активизируется обнаружение лиц, и фокусировка и экспозиция настраиваются для распознанных лиц.
- О компенсации подсветки
Подсветкой называется состояние, при котором свет испускается сзади объекта. При наличии подсветки объект выглядит темнее, и фотокамера автоматически исправляет экспозицию, увеличивая яркость всего изображения. При обнаружении фотокамерой подсветки на ЖК-дисплее отображается .

О вспышке

Нажмите для выбора **i/A** или .

- Когда выбрана **i/A**, оптимальная вспышка выбирается автоматически в зависимости от условий. (→45)
- При выборе **i/A** или **i/S** активизируется функция уменьшения эффекта красных глаз.
- Когда выбрана **i/S** или **i/S**, скорость затвора уменьшается.

О функции Удачные цвета

При установке опции [Цвет.режим] (→62) на [Нарру] изображения записываются с яркими цветами.



■ Установки:

- ①Нажмите [MENU/SET]
- ②Нажмите для выбора меню [Зап.] и нажмите [MENU/SET]
- ③Нажмите для выбора опции [Цвет.режим] и нажмите [MENU/SET]
- ④Нажмите для выбора опции [Нарру] и нажмите [MENU/SET]

Примечания относительно пунктов установки

Можно устанавливать только пункты меню, которые отображаются в режиме [Интеллект. АФ].

Установки, выбранные в режиме [Нормальный режим] или в других режимах, отражаются для неотображаемых пунктов меню в меню [Настр.].

- Установки для следующих пунктов отличаются от других режимов записи: [Разм. кадра], [Цвет.режим] и [Серийн.съемк] **DMC-FS40** **DMC-FS41** в меню [Зап.]
 - Установки для следующих функций фиксированы:
 - [Авт. просм.]: [2 SEC.] **DMC-FS40** **DMC-FS41**
[ON] **DMC-FS28** **DMC-S5** **DMC-S2**
 - [Стабилиз.]: [ON]
 - [Всп. ламп. АФ]: [ON]
 - [Инт.разреш.]: [i.ZOOM]
 - [Авто выключение]: [5 MIN.]
 - [Бал. бел.]: [AWB]
 - [Светочувств.]: **I** ISO
 - [Режим аф]:  (Обнаружение лиц)*
 - [Инт. экспоз.]: [ON]
 - [Корр.кр.гл.]: [ON]
- *  (Фокусировка по 23 участкам), когда невозможно распознать лицо
- Невозможно использовать следующие функции: [Экспозиция], [Цифр. увел]

Съемка движущихся изображений Режим [Видео]

Режим записи: iA  SCN 

Микрофон
(Не закрывайте микрофон пальцами)



1 Отображение экрана для выбора режима записи



2 Выберите режим [Видео]

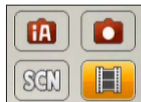
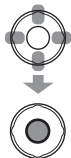

3 Начните запись

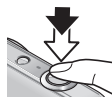

Нажмите наполовину
(выполните
фокусировку)



Нажмите полностью
(начните запись)

- Немедленно отпустите кнопку затвора после нажатия на нее до конца.
- Фокус и трансфокактор останутся такими же, как они были при начале записи.

4 Закончите запись



Нажмите полностью

Остающееся время записи (приблиз.)



Истекшее время записи

- В зависимости от типа используемой карты памяти после записи движущегося изображения ненадолго может появиться дисплей доступа к карте. Это не является неисправностью.
- В [Режим аф] зафиксировано  (фокусировка по 23 участкам).
- В [Стабилиз.] зафиксировано [ON].
- Когда больше нет места для сохранения движущегося изображения, запись автоматически заканчивается. Кроме того, выполнение записи может остановиться в зависимости от используемой карты памяти.

Просмотр Ваших фотоснимков

[Норм.воспр.]

Когда в фотокамере установлена карта памяти, изображения воспроизводятся с карты памяти, а в случае отсутствия карты памяти воспроизводятся изображения со встроенной памяти.



1 Нажмите кнопку воспроизведения



- Нажмите еще раз, чтобы войти в режим записи.

2 Прокрутка изображений



Предыдущий
Следующий



Номер файла

Номер изображения/Общее количество изображений

- Удерживайте для быстрой прокрутки вперед/назад.
- Нажмите кнопку затвора, чтобы переключиться на режим записи.

■ Изменение информационного дисплея при записи

Нажмите ▼.

- Возможно, что некоторые изображения, отредактированные на компьютере, будет невозможно просматривать на этой фотокамере.
- После нажатия кнопки воспроизведения и переключения в режим воспроизведения тубус объектива втянется приблиз. через 15 секунд.
- Эта фотокамера совместима с унифицированным стандартом DCF (Design rule for Camera File system), сформулированным Japan Electronics and Information Technology Industries Association (JEITA), и со стандартом Exif (Exchangeable image file format). Невозможно воспроизведение файлов, которые не являются DCF-совместимыми.

Просмотр движущихся изображений

1 Выберите изображение со значком движущегося изображения и нажмите **▲**

Теперь начинается воспроизведение.



Значок движущегося изображения

Время выполнения записи движущихся изображений
Когда начинается воспроизведение, в верхней правой части экрана отображается истекшее время воспроизведения. Например: Через 3 минут и 30 секунд: [3m30s]

■ Операции во время воспроизведения движущихся изображений

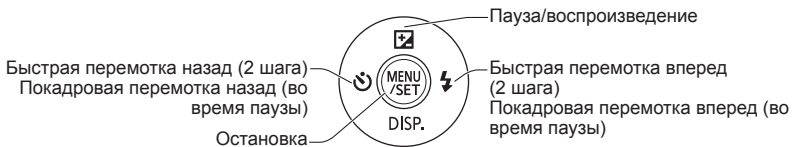

- Можно регулировать громкость с помощью рычажка трансфокатора или кнопки трансфокации.
- Может быть невозможно воспроизводить надлежащим образом движущиеся изображения, записанные с помощью других фотокамер.
- Движущиеся изображения могут просматриваться на Вашем компьютере, используя программу "PHOTOfunSTUDIO" на прилагаемом диске CD-ROM.
- Будьте осторожны, чтобы не заблокировать динамик.

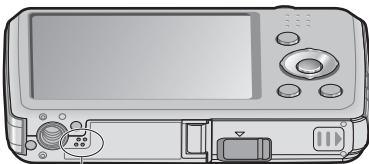

Динамик

Увеличение и просмотр “Воспроизведение с увеличением”

DMC-FS40 DMC-FS41



Поверните рычажок трансфокатора в сторону T

DMC-FS28 DMC-S5 DMC-S2



Нажмите сторону T на кнопке трансфокации



Текущее положение трансфокатора (показывается 1 сек.)

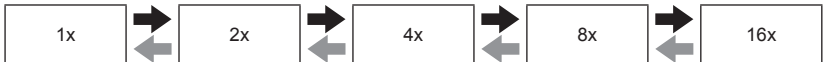

➔ **DMC-FS40 DMC-FS41** Поверните рычажок трансфокатора в сторону T/
DMC-FS28 DMC-S5 DMC-S2 Нажмите сторону T на кнопке трансфокации

⬅ **DMC-FS40 DMC-FS41** Поверните рычажок трансфокатора в сторону W/
DMC-FS28 DMC-S5 DMC-S2 Нажмите сторону W на кнопке трансфокации

- Перемещение позиции трансфокатора → Используйте кнопку курсора для перемещения позиции трансфокации
- Воспроизведение с увеличением невозможно использовать во время воспроизведения движущегося изображения.

Просмотр списка изображений “Мульти Воспроизведение”

DMC-FS40 DMC-FS41



Поверните рычажок трансфолятора в сторону W

DMC-FS28 DMC-S5 DMC-S2



Нажмите сторону W на кнопке трансфокации

Номер изображения/
Полное количество изображений



Движущиеся изображения

Панорамные изображения



➔ **DMC-FS40 DMC-FS41** Поверните рычажок трансфолятора в сторону W/
DMC-FS28 DMC-S5 DMC-S2 Нажмите сторону W на кнопке трансфокации

⬅ **DMC-FS40 DMC-FS41** Поверните рычажок трансфолятора в сторону T/
DMC-FS28 DMC-S5 DMC-S2 Нажмите сторону T на кнопке трансфокации

- Когда Вы выбираете изображение с помощью кнопки курсора и нажимаете [MENU/SET] на экране с 12 изображениями или 30 изображениями, выбранное изображение отображается на экране с 1 изображением (полный экран).
- Изображения, отображаемые со значком [!], не могут воспроизводиться.

Просмотр изображений по дате их записи “Календарное воспроизведение”

DMC-FS40 DMC-FS41



Поверните рычажок трансфолятора в сторону W несколько раз

DMC-FS28 DMC-S5 DMC-S2



Нажмите сторону W на кнопке трансфокации несколько раз

Выбранная дата
(Первое изображение для даты)

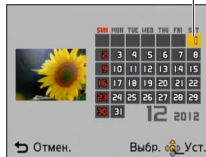

➔ **DMC-FS40 DMC-FS41** Поверните рычажок трансфолятора в сторону W/
DMC-FS28 DMC-S5 DMC-S2 Нажмите сторону W на кнопке трансфокации

⬅ **DMC-FS40 DMC-FS41** Поверните рычажок трансфолятора в сторону T/
DMC-FS28 DMC-S5 DMC-S2 Нажмите сторону T на кнопке трансфокации

- Когда Вы выбираете дату записи с помощью кнопки курсора и нажимаете [MENU/SET], способ отображения изменяется на экран с 12 изображениями.
- На календарном экране показаны только те месяцы, в которые были сняты изображения. Изображения, снятые без установок часов, отображаются с датой 1 января 2012 г.
- Изображения, снятые с установками пункта назначения, выполненными в пункте [Мировое время], отображаются на календарном экране с использованием соответствующей даты для временной зоны пункта назначения.

Удаление изображений

Изображения будут удаляться с карты памяти, если она вставлена, или со встроенной памяти, если карта памяти не вставлена. (Удаленные изображения невозможно восстановить.)



1 Нажмите, чтобы удалить отображаемое изображение



- Отображается экран подтверждения. Выберите опцию [Да] с помощью кнопки курсора, а затем нажмите [MENU/SET].

- Во время удаления не выключайте питание.
- Используйте в достаточной степени заряженную батарею.
- Изображения невозможно удалить в следующих случаях:
 - Защищенные изображения
 - Переключатель карты памяти находится в положении "LOCK".
 - Изображения не в стандарте DCF (→26)

Для удаления нескольких (до 50)/Для удаления всех изображений



- 1** Нажмите, чтобы удалить отображаемое изображение



- 2** Выберите [Удал. несколько]/ [Удал. все]



- [Удал. несколько]

- ① Используйте кнопку курсора для выбора изображения и нажмите [MENU/SET].
 - Для отмены → Нажмите еще раз [MENU/SET].
- ② Используйте кнопку курсора для выбора опции [Выполн.] и нажмите [MENU/SET].



 Выбранное изображение

- Вы можете выбрать опцию [Удалить все, кроме Избранное] в [Удал. все], если имеются изображения, установленные как [Избранное] (→74).
- Отображается экран подтверждения. Выберите опцию [Да] с помощью кнопки курсора, а затем нажмите [MENU/SET].
- Может занять время в зависимости от количества удаленных изображений.

Установка меню

Обратитесь приведенному ниже примеру процедуры при управлении меню.

Например: Изменение опции [Режим аф] в меню [Зап.] в режиме [Нормальн режим]

1 Нажмите [MENU/SET]

Отображается экран выбора меню.

2 Выберите меню [Зап.] и нажмите [MENU/SET]

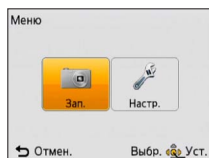

3 Нажмите ▲▼ для выбора опции [Режим аф] и нажмите [MENU/SET]

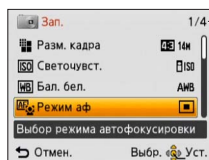

Страницы

Страницы можно также выбирать с помощью рычажка трансфокатора или кнопки трансфокации.

4 Нажмите ▲▼ для выбора установки, а затем нажмите [MENU/SET]

Установлена выбранная установка.

• Для отмены → Нажмите кнопку [⏏ / ↵].

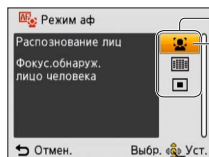

Установки

Выбранная установка

5 Несколько раз нажмите кнопку [⏏ / ↵]

Меню закрывается, и монитор возвращается к предыдущему экрану.

- Примеры операционных экранов в данном руководстве могут отличаться от отображения действительных экранов, а также некоторые участки отображения экрана пропускаются.
- Типы меню и отображаемые пункты различаются в соответствии с режимом.
- Способы установки различаются в зависимости от пункта меню.
- В режиме записи из экрана меню можно также выйти, нажимая кнопку затвора наполовину.

Тип меню

Меню [Зап.] (Только в режиме записи)

Изменение предпочтений изображения (→55)

- Позволяет Вам устанавливать цвета, размер изображения и другие пункты.

Меню [Настр.]

Приведение фотокамеры в более удобное для использования состояние (→35)

- Позволяет Вам задавать установки часов, громкость звука и др. для облегчения использования фотокамеры.

Меню [Воспроизв.] (Только в режиме воспроизведения)



Использование Ваших изображений (→71)

- Позволяет задавать установки защиты изображения, изменения размера и другие установки для снятых Вами изображений.

Использование меню [Настр.]

Опции [Уст. часов], [Авто выключение] и [Авт. просм.] важны для установки часов и срока службы батареи. Перед использованием обратите внимание на следующее.



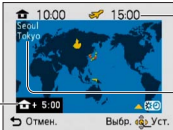

- Относительно подробностей процедуры установки в меню [Настр.] (→33)

Пункт	Установки, примечания
 [Уст. часов] (→16)	Установите время, дату и формат отображения.
 [Мировое время] Установите местное время в пункте назначения путешествия.	<p>При выполнении настройки в первый раз будет отображаться сообщение. В таком случае нажмите [MENU/SET] и перейдите к пункту ②.</p> <ol style="list-style-type: none"> ① Используйте кнопку курсора для выбора опции [Дом. регион] или [Пункт назнач.] и нажмите [MENU/SET] ② Используйте кнопку курсора для выбора региона и нажмите [MENU/SET] <div style="text-align: center;">  <p>Текущее время в выбранном пункте назначения</p> <p>Название города/ региона</p> <p>Разница со временем в месте проживания</p> <p>Когда выбрана опция [Пункт назнач.]</p> </div> <p>■Для установки летнего времени Нажмите ▲ в пункте ②. (Нажмите еще раз, чтобы отменить установку)</p> <ul style="list-style-type: none"> • Если Вы не можете найти пункт назначения среди отображаемых на экране областей, установите его по разнице во времени с местным временем. • ✈ отображается на экране для изображений, записанных в пункте назначения при их воспроизведении. • Когда установлено летнее время, текущее время сдвигается вперед на 1 час. Если установка отменяется, время автоматически возвращается к текущему времени.







- Относительно подробностей процедуры установки в меню [Настр.] (→33)

Пункт	Установки, примечания
<p>DMC-FS40 DMC-FS41 ■))) [Звук. сигн.] Изменение или временное выключение звукового сигнала/звука срабатывания затвора.</p>	<p>[Уров. сигн.] □) / □) / ☒ : Низкая / Высокая / Выключено</p> <p>[Тон сигн.] ① / ② / ③ : Измените тональность звукового сигнала.</p> <p>[Громк. затвора] ♪ / ♪) / ♪x : Низкая / Высокая / Выключено</p> <p>[Звук затвора] ♪① / ♪② / ♪③ : Измените тональность звука затвора.</p>
<p>DMC-FS28 DMC-S5 DMC-S2 ■))) [Звук. сигн.] Регулировка громкости звуковых сигналов.</p>	<p>□) / □) / ☒ : Низкая / Высокая / Выключено</p>
<p>□) [Громкость] Регулировка звука из динамиков (7 уровней).</p>	<p>[0] / [1] / [2] / [3] / [4] / [5] / [6]</p> <ul style="list-style-type: none"> • Невозможно использовать для регулировки громкости динамиков телевизора при подключении к телевизору.
<p>☀ [Монитор] Регулировка яркости и цветов ЖК-дисплея.</p>	<p>① Нажмите ▲▼ для выбора пункта установки и нажмите ◀▶ для выполнения регулировок ② Нажмите [MENU/SET]</p> <ul style="list-style-type: none"> • Некоторые объекты могут выглядеть отличающимися от реального вида, но это не будет влиять на записанное изображение.





- Относительно подробностей процедуры установки в меню [Настр.] (→33)

Пункт	Установки, примечания
 [Знак фокус] Измените значок фокусировки.	
 [Авто выключение] Выключите питание, когда Вы не используете фотокамеру для уменьшения разрядки батареи.	<p>[2 MIN.] / [5 MIN.] / [10 MIN.] / [OFF]</p> <ul style="list-style-type: none"> • Для восстановления → Нажмите кнопку питания • Невозможно использовать в следующих случаях: При подключении к компьютеру/принтеру, во время записи/воспроизведения движущихся изображений, во время показа слайдов, а также во время автоматического воспроизведения демонстрации • Установки зафиксированы в положении [5 MIN.] в режиме [Интеллект. Аф].
 [Авт. просм.] Автоматическое отображение фотоснимков сразу после того, как Вы их сделали.	<p>DMC-FS40 DMC-FS41 [1 SEC.] / [2 SEC.] [HOLD]: Экран автоматического просмотра остается, пока не будет нажата кнопка (отличная от ▼) [OFF]</p> <p>DMC-FS28 DMC-S5 DMC-S2 [ON] / [OFF]</p> <ul style="list-style-type: none"> • Установки зафиксированы в положении [2 SEC.] в режиме [Интеллект. Аф]. DMC-FS40 DMC-FS41 • Установки зафиксированы в положении [ON] в режиме [Интеллект. Аф]. DMC-FS28 DMC-S5 DMC-S2 • В режимах сцены [Панорамный снимок] и [Фото кадр] или в режиме [Серийн.съемк] автоматический просмотр выполняется вне зависимости от установки. • Невозможно автоматически просматривать движущиеся изображения.
 [Сброс] Сброс к установкам по умолчанию.	<p>[Сброс. настроек записи?]</p> <p>[Сброс. параметры настроек?]</p> <ul style="list-style-type: none"> • При сбросе установок параметров настройки опция [Возраст] для режимов сцены [Ребенок] и [Дом. животное] также сбрасывается. • Номера папок и установки часов не будут сброшены. • При сбросе функции объектива может быть слышно движение в фотокамере. Это не является неисправностью.

- Относительно подробностей процедуры установки в меню [Настр.] (→33)

Пункт	Установки, примечания
<p> [Вывод]</p> <p>Отрегулируйте установку, которую нужно использовать, при подсоединении фотокамеры к телевизору или другому устройству с помощью аудиовидеокабеля. (Только режим воспроизведения.)</p>	<p> [Видео вых.]</p> <p>[NTSC] / [PAL]</p> <p> [Формат ТВ]</p> <p>16:9 / 4:3</p>
<p> [Поверн. ЖКД]</p> <p>Автоматически поворачивает фотоснимки в портретной ориентации.</p>	<p>: Поверните и отобразите изображения, показываемые на экране телевизора, а также изображения, записанные ЖК-дисплее фотокамеры, в портретной ориентации.</p> <p>: Поверните и отобразите только изображения, показываемые на экране телевизора, в портретной ориентации.</p> <p>[OFF]</p> <ul style="list-style-type: none"> • [Поверн. ЖКД] невозможно использовать для движущихся изображений. • Неподвижные изображения, записанные с поверхностью объектива, обращенной прямо вверх или вниз, и неподвижные изображения, снятые на других фотокамерах, могут не поворачиваться. • Невозможно поворачивать изображения во время Мульти воспроизведения. • Будет отображаться повернутым на компьютере только на Exif-совместимом (→26) оборудовании (ОС, программное обеспечение).
<p> [Просм.версии]</p> <p>Проверьте версию встроенного программного обеспечения фотокамеры.</p>	<p>Отображается текущая версия.</p>

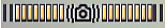
- Относительно подробностей процедуры установки в меню [Настр.] (→33)

Пункт	Установки, примечания
<p> [Форматир.]</p> <p>Используйте при появлении сообщения [Ошибка встр. памяти] или [Ошибка карты памяти] или при форматировании встроенной памяти или карты памяти.</p> <p>При форматировании карты памяти/встроенной памяти восстановить данные невозможно. Перед форматированием внимательно проверьте содержимое карты памяти/встроенной памяти.</p>	<ul style="list-style-type: none"> • Требуется в достаточной степени заряженная батарея. При форматировании встроенной памяти извлеките все карты памяти. (Можно отформатировать только вставленную карту памяти, если она имеется; встроенная память будет отформатирована, если карта памяти не вставлена.) • Обязательно отформатируйте карты памяти с помощью этой фотокамеры. • Все защищенные изображения и другие данные изображений будут удалены. • Во время форматирования не выключайте питание и не выполняйте другие операции. • Форматирование встроенной памяти может занять несколько минут. • Обратитесь к дилеру или в ближайший сервисный центр, если форматирование невозможно успешно выполнить.
<p> [Язык]</p> <p>Изменение языка индикаций.</p>	<p>Установите язык, отображаемый на экране.</p>
<p>DEMO [Демо. режим]</p> <p>Показ демонстрации функций.</p>	<p>[Опт. стаб. демо.]</p> <p>Степень дрожания показана на графике (оценка)</p> <p> Степень дрожания</p> <p> Степень дрожания после коррекции</p> <ul style="list-style-type: none"> • Во время показа экрана демонстрации оптический стабилизатор изображения попеременно включается и выключается при каждом нажатии кнопки [MENU/SET]. <p>[Авт.демо.реж.]: Просмотр предварительного показа слайдов</p> <p>[ON] / [OFF]</p> <ul style="list-style-type: none"> • Опцию [Авт.демо.реж.] невозможно отображать на внешних устройствах, например, телевизорах.

Фотосъемка с Вашими индивидуальными установками

Режим [Нормальн режим]

Режим записи:   SCN 

Использование меню [Зап.] для изменения установок и настройки вашей индивидуальной среды записи.



1 Отображение экрана для выбора режима записи



2 Выберите режим [Нормальн режим]



3 Выполните фотосъемку



Нажмите наполовину (слегка нажмите и выполните фокусировку)



Нажмите полностью (нажмите кнопку до конца для записи)

■ Изменение информационного дисплея при записи

Нажмите .

- Если отображается предупреждение о дрожании, используйте [Стабилиз.], штатив или [Автотаймер].
- Если диафрагма и скорость затвора показаны красным, Вы не получили соответствующую экспозицию. Используйте вспышку либо измените установки "Чувствительность ISO Sensitivity".

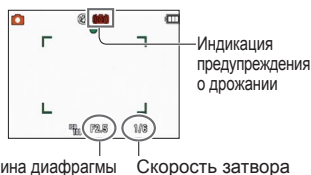

Как настроить фокусировку

Полезно, когда объект находится не в центре изображения.

1 Сначала настройте фокусировку в соответствии с объектом

Совместите область АФ с объектом

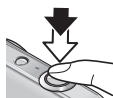

Удерживайте нажатой наполовину вниз



Индикация фокусировки

(Когда фокусировка выполнена: светится
Когда фокусировка не выполнена: мигает)

Область АФ

(Когда фокусировка выполнена: зеленый
Когда фокусировка не выполнена: красный)

2 Вернитесь к нужной композиции



Нажмите полностью



Область АФ

- Объекты/окружающие условия, которые могут затруднить фокусировку:
 - Быстрое движение, чрезмерно яркие объекты или объекты без контрастных цветов.
 - Фотосъемка через стекло или вблизи предметов, излучающих свет. В темноте или при значительном дрожании.
 - При слишком сильном приближении к объекту или при одновременной фотосъемке удаленных и приближенных объектов.

■ Диапазон фокусировки

Позиция трансфокатора	Наименьшее фокусное расстояние от поверхности объектива
Конец W	5 см
Конец Т	1 м

* Когда трансфокатор работает с конца W (широкоугольный) к концу Т (телефото), наименьшее фокусное расстояние изменяется пошагово.

- При неустановленной фокусировке мигает индикация фокусировки и звучит сигнал. Используйте в качестве справочной информации отображаемый красным диапазон фокусировки. Даже если горит индикация фокусировки, фотокамера может быть не способна выполнить фокусировку на объекте, находящемся за пределами этого диапазона.
- Размер отображения области АФ может увеличиться при регулировке фокуса в темноте и в зависимости от используемого коэффициента увеличения.

Индикация фокусировки



Диапазон фокусировки

Использование трансфокации

Режим записи:    

Вы можете отрегулировать область изображения, которую нужно снять с помощью трансфолятора.

DMC-FS40 DMC-FS41

Захват более широкой области (широкоугольная)



Увеличение объекта (телефото)

DMC-FS28 DMC-S5 DMC-S2

Захват более широкой области (широкоугольная)



Увеличение объекта (телефото)

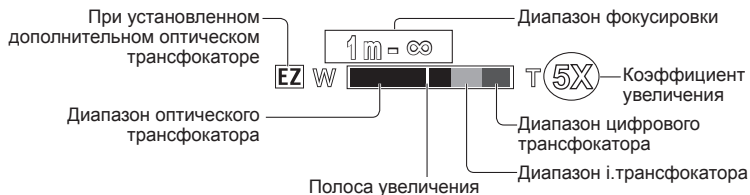

- Отрегулируйте фокусировку после регулировки трансфолятора.
- Не прикасайтесь к тубусу объектива во время трансфокации.
- Отображаемые на экране коэффициент увеличения и полоса увеличения являются приблизительными.
- Фотокамера может создавать заметный шум и вибрацию, когда работает рычажок трансфолятора или кнопка трансфокации – это не является неисправностью.

Типы трансфокатора и использование

Коэффициент увеличения изменяется при изменении количества записываемых пикселей. (→55)

■ Оптический трансфокатор

Возможно увеличение до 5 раз **DMC-FS40** **DMC-FS41** /4 раз **DMC-FS28** **DMC-S5** **DMC-S2**, если выбраны изображения без **EZ** с помощью [Разм. кадра] в меню [Зап.].

- Оптический трансфокатор невозможно использовать в режиме сцены [Панорамный снимок].

■ Дополнительный оптический трансфокатор

При выборе размера изображения с помощью **EZ** для [Разм. кадра] в меню [Зап.] Вы можете увеличивать изображения до более высокого коэффициента увеличения без ухудшения качества изображения. Коэффициент увеличения изменяется в соответствии с установкой размера изображения. EZ является аббревиатурой для “Extra Optical Zoom (Дополнительного оптического трансфокатора)”.

- Дополнительный оптический трансфокатор невозможно использовать в следующих случаях:
 - Режим [Видео]
 - Режимы сцены ([Панорамный снимок] [Выс. чувств.] и [Фото кадр])
 - Если для настройки [Серийн.съемк] установлено значение или

DMC-FS40 **DMC-FS41**

Для еще большего увеличения коэффициента трансфокации можно совместно использовать следующий трансфокатор.

■ i.ZOOM

Вы можете использовать технологию суперразрешения фотокамеры, чтобы повысить коэффициент увеличения в 2 раза по сравнению с исходным коэффициентом увеличения без ухудшения качества изображения. Выберите опцию [i.ZOOM] в [Инт.разреш.] в меню [Зап.]. (→59)

- Когда опция [Инт.разреш.] установлена в положение [i.ZOOM], к изображению применяется технология суперразрешения.

- [i.ZOOM] невозможно использовать в следующих случаях:

- Режим [Видео]
- Режимы сцены ([Панорамный снимок] и [Выс. чувств.])
- Если для настройки [Серийн.съемк] установлено значение или

DMC-FS40 **DMC-FS41**

■ Цифровой трансфокатор

Трансфокатор в 4 раза больший по сравнению с оптическим/дополнительным оптическим трансфокатором. Обратите внимание, что при использовании цифрового трансфокатора увеличение снизит качество изображения. Установите опцию [Цифр. увел] в меню [Зап.] в положение [ON]. (→59)

- Цифровой трансфокатор невозможно использовать для следующих режимов:

- Режим [Интеллект. Аф]
- Режимы сцены ([Панорамный снимок] [Выс. чувств.] и [Фото кадр])
- Если для настройки [Серийн.съемк] установлено значение или





DMC-FS40 **DMC-FS41**



- При использовании цифрового трансфокатора одновременно с i.ZOOM Вы можете повысить коэффициент увеличения только до 2 раз.

Фотосъемка со вспышкой

Режим записи:    

- 1 Нажмите ► для отображения [Вспышка]
- 2 Используйте кнопку курсора для выбора нужного типа и нажмите [MENU/SET]

Тип, операции	Использование
 [Авто] <ul style="list-style-type: none">• Автоматически определяет, будет срабатывать вспышка или нет	Нормальное использование
 [Авто/кр. гл.]* <ul style="list-style-type: none">• Автоматически определяет, будет срабатывать вспышка или нет (устранение эффекта красных глаз)	Фотосъемка объектов в темных местах
 [Прин. всп. вкл] <ul style="list-style-type: none">• Вспышка срабатывает всегда	Фотосъемка с задней подсветкой или в условиях яркого освещения (например, флуоресцентного)
 [Зам синх/кр гл]* <ul style="list-style-type: none">• Автоматически определяет, будет срабатывать вспышка или нет (устранение эффекта красных глаз; медленная скорость затвора для получения более ярких изображений)	Фотосъемка объектов на фоне ночного пейзажа (рекомендуется использовать штатив)
 [Прин. всп выкл] <ul style="list-style-type: none">• Вспышка не используется	Места, где запрещено пользоваться вспышкой

* Срабатывают две вспышки. Не двигайтесь до срабатывания второй вспышки. Интервал между вспышками различается в зависимости от яркости объекта. Если опция [Корр.кр.гл.] в меню [Зап.] установлена в положении [ON], со значком вспышки появляется значок  автоматически определяются красные глаза и выполняется исправление фотоснимка. (Только при установке [Режим аф] в положение  (Обнаружение лиц))

- Эффект уменьшения красных глаз различается в зависимости от объекта и подвержен влиянию таких факторов, как расстояние до объекта, смотрит ли объект в фотокамеру во время действия предварительной вспышки и пр. В некоторых случаях уменьшение эффекта красных глаз может быть незначительным.
- **Не располагайте руки на области излучения вспышки, а также не смотрите на нее с близкого расстояния (порядка нескольких сантиметров).**
Не используйте вспышку на близком расстоянии до других объектов (тепло/свет могут повредить объект).
- Установки вспышки можно изменить при изменении режима записи.
- Установки вспышки режима сцены сбрасываются на значения по умолчанию при изменении режима сцены.
- Если эти значки (например ) мигают, фотосъемка невозможна (вспышка заряжается).
- Если недостаточно света от вспышки на объекте, невозможно получить ни правильную экспозицию, ни баланс белого.
- Эффект вспышки может быть недостаточным в следующих случаях:
 - Низкая скорость затвора
 - Установлена опция [Импульс вспышки] **DMC-FS40** **DMC-FS41**
- Зарядка вспышки может занять некоторое время, если уровень заряда батареи низкий, или при последовательном использовании вспышки несколько раз.

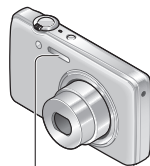

Вспышка

■ Доступные типы в каждом режиме

(○: Доступно, -: Недоступно, □: Установка по умолчанию)

			[Сюжетный реж.]									
	○	○*1	○	○	○	-	○	○	○	○	○	
	○	-	○	○	-	-	-	○	-	-	○	
	○	-	○	○	○	-	○	○	○	○	○	
	-	-	-	-	-	-	-	-	-	-	-	
	○	○	○	○	○	○	○	○	○	○	○	

*1 Установлено в положение или в зависимости от объекта и яркости.

- Невозможно использовать вспышку при записи движущихся изображений или в режимах сцены , , , или .

■ Доступный диапазон вспышки при установке [Светочувств.] на [ISO]

DMC-FS40 DMC-FS41

Макс.стороны W	Приблиз. 40 см - 4,1 м
Макс.стороны Т	Приблиз. 1,0 м - 1,6 м

DMC-FS28 DMC-S5 DMC-S2

Макс.стороны W	Приблиз. 40 см - 3,3 м
Макс.стороны Т	Приблиз. 1,0 м - 1,6 м

■ Скорости затвора для каждого режима вспышки

	1/60 - 1/1600-я
	1/8*2 - 1/1600-я

*2 Макс. 1/4 сек. при установке [ISO] на [Светочувств.]; макс. 1 сек. при установке [Стабилиз.] на [OFF] или при незначительной размытости. Также различается в соответствии с режимом [Интеллект. АФ] и режимами сцены и др.

Фотосъемка с использованием таймера автоспуска

Режим записи:    

Рекомендуется использовать штатив. Она также эффективна для корректировки дрожания при нажатии кнопки затвора с помощью установки таймера автоспуска на 2 секунды.

- 1** Нажмите  для отображения [Автотаймер]
- 2** Используйте кнопку курсора для выбора длительности времени и нажмите [MENU/SET]
- 3** Выполните фотосъемку
Нажмите до упора кнопку затвора для начала записи после заранее указанного времени.

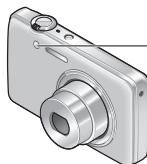

Индикатор таймера автоспуска
(Мигает установленное время)

• Для отмены в процессе выполнения → Нажмите [MENU/SET]

- Фокусировка будет настроен автоматически непосредственно перед записью, если кнопка затвора нажимается до упора.
- После того, как индикатор таймера автоспуска заканчивает мигать, он может затем высвечиваться для вспомогательной лампы АФ.

Фотосъемка с компенсацией экспозиции

Режим записи:    

Выполните коррекцию экспозиции, когда не может быть достигнута соответствующая экспозиция (если есть разница между яркостью объекта и фоном и т.п.).

1 Нажмите  для отображения [Экспозиция]

2 Используйте кнопку курсора для выбора величины и нажмите [MENU/SET]

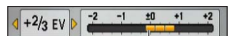

Нет компенсации: ± 0

- Если изображение слишком темное, отрегулируйте экспозицию в направлении "+".
- Если изображение слишком яркое, отрегулируйте экспозицию в направлении "-".
- После регулировки экспозиции величина регулировки (например, ) отображается в нижнем левом углу экрана.
- Установленное Вами значение компенсации экспозиции сохраняется даже после выключения фотокамеры.

● В зависимости от яркости это может быть в некоторых случаях невозможно.

Фотосъемка в соответствии с условиями сцены

[Сюжетный реж.]

Режим записи:   **SCN** 

Использование режима [Сюжетный реж.] позволяет Вам выполнять фотосъемку с оптимальными установками (экспозиция, цвет и т.д.) для данных сцен.



1 Отображение экрана для выбора режима записи



2 Выберите SCN [Сюжетный реж.]

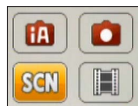

3 Выберите и установите сцену

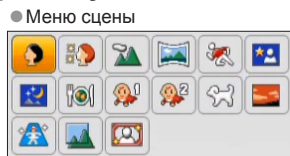

- Выбор режима сцены, который не подходит для действительной сцены, может привести к окрашиванию Вашего изображения.
- Следующие установки меню [Зап.] будут автоматически настроены и не могут выбираться вручную.
[Светочувст.], [Инт. экспоз.], [Инт.разреш.], [Цвет.режим]
- Использование вспышки в режимах сцены (→46)

- Как выбрать сцену (→49)
- Использование вспышки в режимах сцены (→45)

 [Портрет]	<p>Улучшает цвет кожи объектов для получения более здорового вида в условиях яркого дневного освещения.</p> <p>Советы</p> <ul style="list-style-type: none">• Чем ближе расположен трансфокатор к краю стороны Т (телефото) и чем ближе фотокамера помещена к объекту, тем более сильный эффект будет получен.
 [Ровная кожа]	<p>Выравнивает цвет кожи в условиях яркого наружного дневного освещения (портреты выше уровня груди).</p> <p>Советы</p> <ul style="list-style-type: none">• Чем ближе расположен трансфокатор к краю стороны Т (телефото) и чем ближе фотокамера помещена к объекту, тем более сильный эффект будет получен.
 [Пейзаж]	<p>Четкая фотосъемка больших удаленных объектов.</p>

- Как выбрать сцену (→49)
- Использование вспышки в режимах сцены (→45)

Создает единое панорамное изображение путем склеивания нескольких фотоснимков, снятых в быстрой последовательности.

- ① Используйте кнопку курсора для выбора направления записи и нажмите [MENU/SET] для установки.
- ② Проверьте направление записи и нажмите [MENU/SET]
Во время записи будут отображаться специальные указания для панорамных снимков.
- ③ Нажмите кнопку затвора наполовину, чтобы выполнить фокусировку
- ④ Полностью нажмите кнопку затвора и поворачивайте фотокамеру несильными круговыми движениями в выбранном направлении, чтобы начать запись
 - Съемка изображений слева направо



Поворачивайте фотокамеру с такой скоростью, чтобы она совершила полуоборот за 4 секунды.

- Поворачивайте фотокамеру с постоянной скоростью.
- Возможно, Вы не сможете успешно выполнить съемку изображений, если фотокамера перемещается слишком быстро или слишком медленно.

- ⑤ Для завершения записи полностью нажмите кнопку затвора еще раз
 - Вы также можете закончить запись, прекратив поворачивать фотокамеру во время съемки изображений.

Советы

- Поворачивайте фотокамеру в направлении записи как можно более с неизменной скоростью.

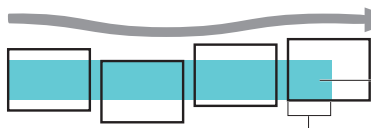

Слишком сильное сотрясение фотокамеры может привести к невозможности съемки изображений или к созданию узкого (маленького) панорамного изображения.

Записываются объекты, которые отображаются в этом диапазоне. (для справки)



[Панорамный снимок]

- Как выбрать сцену (→49)
- Использование вспышки в режимах сцены (→45)



[Панорамный снимок]
(Продолжение)

Примечания





- Позиция трансфокатора фиксируется на конце W.
- Так как фокусировка, баланс белого и компенсация экспозиции фиксируются при выполнении установок для первого изображения, установки записи, например, яркость и цвета, могут быть не оптимальными для последующих изображений.
- Следующие функции зафиксированы для указанных ниже установок. [Стабилиз.]: [OFF] [Отпеч.даты]: [OFF]
- Для некоторых объектов записанные изображения могут быть искаженными, а также могут иметь место заметные участки объединения нескольких последовательно снятых изображений, которые накладываются друг на друга.
- Размер изображения различается в зависимости от направления записи и количества объединяемых изображений.
Максимальное количество доступных для записи пикселей приведено ниже:
 - Съемка изображений в ландшафтной ориентации:
Приблиз. 2М (3200×720)
 - Съемка изображений в портретной ориентации:
Приблиз. 3М (960×3200)
- Панорамные изображения могут быть не созданы, а также изображения могут быть записаны неправильно, при съемке изображений следующих объектов или при съемке изображений при следующих условиях записи:
 - Объекты с повторяющимся цветом или рисунком (небо, пляж и др.)
 - Движущиеся объекты (люди, животные, транспортные средства, волны, качающиеся на ветру цветы и др.)
 - Предметы с быстро изменяющимися цветами или рисунками (большие дисплеи и др.)
 - Темные места
 - Места с мерцающим источником света (флуоресцентные лампы, свечи и др.)

О панорамном воспроизведении







Вы можете использовать рычажок трансфокатора/кнопку трансфокации, чтобы увеличивать изображения, снятые в режиме [Панорамный снимок], таким же способом, как и для остальных фотоснимков. Вы можете также нажать ▲ для автоматической прокрутки изображений таким же способом, как и при воспроизведении движущихся изображений.

- В отличие от воспроизведения движущихся изображений Вы не можете выполнять быструю перемотку вперед или назад, нажимая ◀ или ▶ во время автоматической прокрутки изображений. (Вы можете выполнять покадровое перемещение вперед или назад во время паузы автоматической прокрутки.)

- Как выбрать сцену (→49)
- Использование вспышки в режимах сцены (→45)

 [Спорт]	<p>Фотосъемка сцен с быстрым движением, например, спортивных соревнований.</p> <p>Советы</p> <ul style="list-style-type: none"> • Стойте на расстоянии по крайней мере 5 м. <p>Примечания</p> <ul style="list-style-type: none"> • Скорость затвора может уменьшиться до 1 секунды.
 [Ночн. портрет]	<p>Фотосъемка людей и ночных пейзажей с яркостью, приближенной к реальной.</p> <p>Советы</p> <ul style="list-style-type: none"> • Используйте вспышку. • Объект не должен перемещаться. • Рекомендуются штатив, таймер автоспуска. <p>Примечания</p> <ul style="list-style-type: none"> • Скорость затвора может уменьшиться до 8 секунд. • После записи затвор может оставаться закрытым (до 8 секунд) для обработки сигнала. Это не является неисправностью.
 [Ночн. пейзаж]	<p>Четкая фотосъемка ночных сцен.</p> <p>Советы</p> <ul style="list-style-type: none"> • Рекомендуются штатив, таймер автоспуска. <p>Примечания</p> <ul style="list-style-type: none"> • Скорость затвора может уменьшиться до 8 секунд. • После записи затвор может оставаться закрытым (до 8 секунд) для обработки сигнала. Это не является неисправностью.
 [Еда]	<p>Выполните фотосъемку естественно выглядящих блюд.</p>

- Как выбрать сцену (→49)
- Использование вспышки в режимах сцены (→45)

 <p>[Ребенок]</p>	<p>Использует слабую вспышку для передачи цветов кожи. ([Ребенок1] и [Ребенок2] возможно установить отдельно.)</p> <ol style="list-style-type: none"> ① Используйте кнопку курсора для выбора опции [Возраст] и нажмите [MENU/SET]. ② Используйте кнопку курсора для выбора опции [SET] и нажмите [MENU/SET]. ③ Установите дату рождения с помощью кнопок курсора и нажмите [MENU/SET]. ④ Используйте кнопку курсора для выбора опции [Вых.] и нажмите [MENU/SET]. <p>Советы</p> <ul style="list-style-type: none"> • Перед выполнением съемки убедитесь, что опция [Возраст] установлена в положение [ON]. <p>Примечания</p> <ul style="list-style-type: none"> • Формат отображения возраста зависит от установки [Язык]. • Скорость затвора может уменьшиться до 1 секунды. • Установку печати [Возраст] может быть выполнена на Вашем компьютере, используя прилагаемый диск CD-ROM "PHOTOfunSTUDIO".
 <p>[Дом. животное]</p>	<p>Записывает возраст домашнего животного при выполнении съемки.</p> <ul style="list-style-type: none"> • Обращайтесь к опции [Ребенок] относительно других советов и примечаний.
 <p>[Закат]</p>	<p>Четкая фотосъемка таких сцен, как закат солнца.</p>
 <p>[Выс. чувств.]</p>	<p>Предотвращает размытость объекта в условиях плохого освещения в помещении.</p> <p>Выберите соотношение сторон и размер изображения с помощью кнопок курсора и нажмите [MENU/SET].</p>
 <p>[Сквозь Стекло]</p>	<p>Наилучшим образом подходит при съемке таких изображений, как например ландшафты, сквозь прозрачное стекло поезда/автомобиля или здания.</p> <p>Примечания</p> <ul style="list-style-type: none"> • Если имеются пятна, например пыль, или отражение на стекле, фотокамера может выполнить фокусировку на стекле вместо объекта. • Цвета изображений могут выглядеть неестественно из-за цвета стекла. (Возможно, Вы сможете воспроизвести соответствующие цвета, регулируя баланс белого.)
 <p>[Фото кадр]</p>	<p>Поверх изображения накладывается рамка.</p> <p>Используйте кнопку курсора для выбора кадра, а затем нажмите [MENU/SET].</p> <p>Примечания</p> <ul style="list-style-type: none"> • Уровень пикселей при записи составляет 5 М (4:3). • Контрольные линии невозможно отображать.

Использование меню [Зап.]

[Разм. кадра]

- Относительно процедур установки меню [Зап.] (→33)

Установите размер (количество пикселей) фотоснимков. Количество изображений, которое может быть записано, зависит от этой установки.

■ Режим записи:

■ Установки:

DMC-FS40 **DMC-FS41**

DMC-FS28 **DMC-S2**

DMC-S5

Тип уровня записываемых пикселей		
4:3	14 M	4320×3240
4:3	10 M [Z] *	3648×2736
4:3	5 M [Z]	2560×1920
4:3	3 M [Z] *	2048×1536
4:3	0.3 M [Z]	640×480
3:2	12.5 M	4320×2880
16:9	10.5 M	4320×2432
1:1	10.5 M	3232×3232

Тип уровня записываемых пикселей		
4:3	16 M	4608×3456
4:3	10 M [Z] *	3648×2736
4:3	5 M [Z]	2560×1920
4:3	3 M [Z] *	2048×1536
4:3	0.3 M [Z]	640×480
3:2	14 M	4608×3027
16:9	12 M	4608×2592
1:1	12 M	3456×3456

* Эта установка недоступна в **iA** (режим [Интеллект. АФ]).

- **4:3** **3:2** **16:9** **1:1** представляют соотношения сторон фотоснимков.
- В зависимости от объекта и условий записи может появиться эффект мозаики.

Руководство по установкам

Большой размер изображения	↔	Небольшой размер изображения
Зернистое изображение		Грубое изображение
Меньшая емкость записи		Большая емкость записи

[Кач-во зап.]

- Относительно процедур установки меню [Зап.] (→33)

Установите размер изображения движущегося изображения.

■ **Режим записи:**   

■ **Установки:**

Качество изображения	Размер изображения	Количество кадров	Соотношение сторон изображения
[HD]	1280 × 720 пикселей	24 кадров/с*1 / 30 кадров/с*2	16:9
[VGA]	640 × 480 пикселей	30 кадров/с	4:3
[QVGA]*3	320 × 240 пикселей		

*1 DMC-S5

*2 DMC-FS40, DMC-FS41, DMC-FS28, DMC-S2

*3 [QVGA] зафиксировано при записи на встроенную память.

- В зависимости от среды записи движущегося изображения статическое электричество или электромагнитные волны могут оказывать влияние на экран, делая его на мгновение черным или приводя к записи помех.
- Если Вы пытаетесь воспроизводить движущиеся изображения, записанные с помощью этой фотокамеры, на других устройствах, воспроизведение может быть невозможно, или же качество изображения или звука может быть низким. Кроме того, возможно указание неправильной информации о записи.

[Светочувст.]

- Относительно процедур установки меню [Зап.] (→33)

Установите чувствительность ISO (чувствительность к освещению) вручную.

Рекомендуются более высокие установки для четкой фотосъемки в более темных местах.

■ **Режим записи:**   

■ **Установки:**  ISO [Интелл.упр.ISO] / [100] / [200] / [400] / [800] / [1600]

Руководство по установкам

[Светочувст.]	[100]	↔	[1600]
Местоположение (рекомендованное)	Яркое (наружное)		Темное
Скорость затвора	Медленная		Быстрая
Интерференция	Низкая		Высокая
Дрожание объекта	Сильное		Слабое







-  ISO] автоматически устанавливается в диапазоне до 1600 на основании движения и яркости объекта.

[Бал. бел.]

- Относительно процедур установки меню [Зап.] (→33)

Отрегулируйте цвета для соответствия источнику освещения, если цвета выглядят неестественными.

■ Режим записи:    

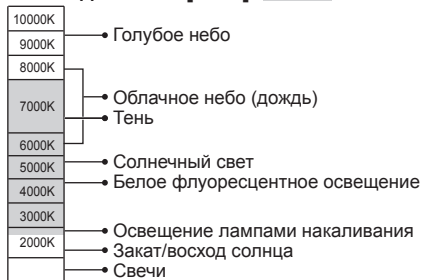

■ Установки: [AWB] (автоматическая) /  (наружное, яркое небо) /  (наружное, облачное небо) /  (наружное, тень) /  (Освещение лампами накаливания) /  (использует величину, установленную в пункте  SET) /  SET (установлено вручную)

Рабочий диапазон [AWB]: 





K=Цветовая температура в Кельвинах

■ Ручная установка баланса белого ( SET)

- 1 Выберите  SET и нажмите [MENU/SET].
- 2 Направьте фотокамеру на белый объект (например, бумагу) и нажмите [MENU/SET].
 - Баланс белого установлен в положение .
 - Установленный Вами баланс белого сохраняется даже после выключения питания.
 - Установка баланса белого может быть невозможна, если объект слишком яркий или слишком темный. В таком случае отрегулируйте объект до надлежащей яркости, а затем установите баланс белого еще раз.

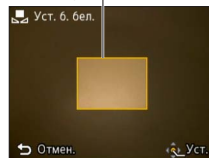
Съемка только белых объектов внутри рамки (пункт ②)



- Изображение может выглядеть красноватым или голубоватым, когда баланс белого находится вне рабочего диапазона [AWB]. Даже если баланс белого находится в пределах рабочего диапазона [AWB], эта функция может работать неправильно в случае нескольких источников света.
- Для флуоресцентного освещения, светодиодных светильников и др. правильный баланс белого будет различаться в зависимости от типа освещения, поэтому используйте [AWB] или  SET.
- Установка баланса белого зафиксирована в положении [AWB] в следующих режимах сцены: [Пейзаж], [Ночн. портрет], [Ночн. пейзаж], [Еда] и [Закат]
- Если изменяется режим сцены, установка баланса белого автоматически возвращается на [AWB].



[Режим аф]

- Относительно процедур установки меню [Зап.] (→33)

Способ настройки фокусировки может быть изменен в соответствии с положением и количеством объектов.

■ Режим записи:    

■ Установки:  /  / 

<p>Фронтальная фотосъемка людей</p> <p> (Обнаружение лиц)</p>	<p>Распознает лица (до 15 человек) и соответствующим образом регулирует экспозицию и фокусировку.</p> <p>Область АФ</p> <p>Желтый : При нажатии кнопки затвора наполовину рамка становится зеленой, когда фотокамера сфокусирована.</p> <p>Белый : Отображается, когда обнаружено более одного лица. Другие лица, находящиеся на таком же расстоянии, как и лица в желтой области АФ, также находятся в фокусе.</p>
<p>Объект находится не в центре изображения</p> <p> (фокусировка по 23 участкам)</p>	<p>До 23 точек фокусировки в каждой области АФ. (Область АФ не отображается до выполнения фокусировки)</p>
<p>Определенное положение для фокусировки</p> <p> (фокусировка по 1 участку)</p>	<p>Выполняет фокусировку на область АФ в центре изображения. (Рекомендуется, когда трудно настроить фокус)</p>

- Установка в положение “Обнаружение лиц” невозможна в следующих случаях:
Режимы сцены [Панорамный снимок], [Ночн. пейзаж], [Еда]
- Если фотокамера ошибочно воспринимает в качестве лиц объекты, не являющиеся людьми, для установки “Обнаружение лиц”, переключитесь на другую установку.
- Если условия препятствуют распознаванию лица, например, при слишком быстром перемещении объекта, установка [Режим аф] переключается на  (Фокусировка по 23 участкам).

[Инт. экспоз.]

- Относительно процедур установки меню [Зап.] (→33)

Автоматически регулирует контрастность и экспозицию для получения более правдоподобных цветов при наличии значительного контраста между фоном и объектом.

■ **Режим записи:**   

■ **Установки:** [ON] / [OFF]

- Когда работает функция [Инт. экспоз.], цвет значка  изменяется.
- Даже если опция [Светочувств.] установлена на [100] при активизированной опции [Инт. экспоз.], изображения могут быть сняты чувствительностью ISO выше, чем установка.

[Инт.разреш.]

- Относительно процедур установки меню [Зап.] (→33)

Вы можете использовать технологию суперразрешения фотокамеры для записи фотоснимков с более четкими контурами и более ясным разрешением. Также при установке опции [i.ZOOM] можно повысить коэффициент увеличения в два раза по сравнению с исходным коэффициентом увеличения практически без уменьшения качества изображения.

■ **Режим записи:**   

■ **Установки:** [ON] / [i.ZOOM] / [OFF]

- О функции i.ZOOM (→44)
- Установка зафиксирована в положении [i.ZOOM] в режиме [Интеллект. АФ].
- Установка фиксируется в положении [ON] в режиме сцены [Выс. чувств.], в [OFF] в режиме сцены [Панорамный снимок] и в [i.ZOOM] в других режимах сцены.

[Цифр. увел.]

- Относительно процедур установки меню [Зап.] (→33)

Трансфокатор в 4 раза больший по сравнению с оптическим/дополнительным оптическим трансфокатором. (Обратите внимание, что для цифрового трансфокатора увеличение снизит качество изображения.)

■ **Режим записи:**   

■ **Установки:** [ON] / [OFF]

- При использовании цифрового трансфокатора одновременно с i.ZOOM Вы можете повысить коэффициент увеличения только до 2 раз.



[Серийн.съемк] DMC-FS40 DMC-FS41

- Относительно процедур установки меню [Зап.] (→33)

Позволяет последовательную съемку фотоснимков при полном нажатии кнопки затвора.

■ Режим записи:    

■ Установки:

Пункт	Установки				
 [Серийн.съемк]	Максимальная скорость серийной съемки: Приблиз. 1,5 кадр/с <ul style="list-style-type: none"> • Вы можете непрерывно записывать серии фотоснимков, пока не заполнится карта памяти или встроенная память, однако в определенной точке скорость серийной съемки станет ниже. (Время, при котором понизится скорость серийной съемки, различается в зависимости от типа карты памяти и количества записываемых пикселей.) • Фотокамера фиксирует фокусировку на первом снимаемом изображении. Экспозиция и баланс белого регулируются для каждого изображения. • Фотокамера автоматически фиксирует последовательность фотоснимков в три при использовании таймера автоспуска. • При выборе серийной съемки вспышка недоступна. 				
 [Скор. съемка]	Максимальная скорость серийной съемки: Приблиз. 10 кадр/с <table border="1" data-bbox="292 725 955 812"> <tr> <td>Встроенная память</td> <td>Приблиз. 15 снимков или больше</td> </tr> <tr> <td>Карта памяти</td> <td>Приблиз. от 15 изображений максимум до 100 изображений</td> </tr> </table> <ul style="list-style-type: none"> * Количество изображений, которые можно снять при серийной съемке, различается в зависимости от условий записи и типа карты памяти. • Фотокамера фиксирует фокусировку, а также экспозицию и баланс белого, на первом снимаемом изображении. • [Светочувст.] регулируется автоматически. • Фотокамера автоматически фиксирует последовательность фотоснимков в три при использовании таймера автоспуска. • При выборе серийной съемки вспышка недоступна. 	Встроенная память	Приблиз. 15 снимков или больше	Карта памяти	Приблиз. от 15 изображений максимум до 100 изображений
Встроенная память	Приблиз. 15 снимков или больше				
Карта памяти	Приблиз. от 15 изображений максимум до 100 изображений				
 [Импульс вспышки]	<ul style="list-style-type: none"> • Количество изображений в серийной съемке*: максимум 5 изображений * Количество изображений, которые можно снять при серийной съемке, различается в зависимости от условий записи и типа карты памяти. • Фотокамера фиксирует фокусировку, а также экспозицию и количество испускаемого вспышкой света, на основании первого снятого изображения. • [Светочувст.] регулируется автоматически. • Фотокамера автоматически фиксирует последовательность фотоснимков в пять при использовании таймера автоспуска. 				
[OFF]	Отменяет режим серийной съемки.				

- О [Скор. съемка] и [Импульс вспышки]
 - Эти установки можно выполнить только в режиме [Нормальн режим].
 - Размер изображения изменяется в соответствии с соотношениями сторон изображений (→55) до установки.

Соотношение сторон изображения	Размер изображения
4:3	3 М
3:2	2.5 М
16:9	2 М
1:1	2.5 М

- При высокой установке чувствительности ISO или в случае низкой скорости затвора в темных местах скорость серийной съемки может стать низкой.
- При отслеживании движения объектов и последовательной съемке в местах, где имеется значительное различие между светлыми и темными участками, может быть невозможным получить оптимальную экспозицию.
- Установка фиксируется на [OFF] в режимах сцены [Панорамный снимок] и [Фото кадр].

[Серийн.съемк] **DMC-FS28** **DMC-S5** **DMC-S2**

- Относительно процедур установки меню [Зап.] (→33)

Позволяет выполнять быструю последовательную съемку фотоснимков. Фотоснимки выполняются непрерывно, пока удерживается кнопка затвора.

■ **Режим записи:**    

■ **Установки:**  / [OFF]

- Максимальная скорость серийной съемки: Приблиз. 1,5 кадр/с **DMC-FS28** **DMC-S2**
 Максимальная скорость серийной съемки: Приблиз. 1,4 кадр/с **DMC-S5**
 - Вы можете непрерывно записывать серии фотоснимков, пока не заполнится карта памяти или встроенная память, однако в определенной точке скорость серийной съемки станет ниже. (Время, при котором понизится скорость серийной съемки, различается в зависимости от типа карты памяти и количества записываемых пикселей.)
- Фокус фиксируется для первого изображения. Экспозиция и баланс белого регулируются для каждого изображения.
- Фотокамера автоматически фиксирует последовательность фотоснимков в три при использовании таймера автоспуска.
- Скорость серии может уменьшиться, если при высокой установке чувствительности ISO или при уменьшении скорости затвора в темных местах.
- При выборе серийной съемки вспышка отменяется.
- При записи объектов в движении в местах, где имеется значительное различие между светлыми и темными участками, может быть невозможным получить оптимальную экспозицию.
- Установка фиксируется на [OFF] в режимах сцены [Панорамный снимок] и [Фото кадр].

[Цвет.режим]

- Относительно процедур установки меню [Зап.] (→33)

Установите цветовые эффекты.

■ **Режим записи:**

■ **Установки:** [STANDARD] / [VIVID]*1 (резче) / [B&W] / [SEPIA] / [Happy]*2

*1 Только режим [Нормальный режим] и режим [Видео]

*2 Только режим [Интеллект. АФ]

[Всп. ламп. АФ]

- Относительно процедур установки меню [Зап.] (→33)

Включает лампу в темноте для облегчения настройки фокусировки.

■ **Режим записи:**

■ **Установки:** [ON] : Лампа загорается при нажатии кнопки затвора наполовину () и отображается более широкая область АФ)

[OFF] : Лампа выключена (фотосъемка животных в темноте и т.д.)

- Вспомогательная лампа АФ имеет эффективное расстояние приблиз. в 1 м.
 - Не закрывайте лампу пальцами и не смотрите на нее с близкого расстояния.
 - Эффективное расстояние вспомогательной лампы АФ становится меньше при использовании трансфокатора и в зависимости от условий объекта.
- Установка фиксируется на [OFF] в следующих режимах сцены: Режимы сцены [Пейзаж], [Ночн. пейзаж], [Закат] и [Сквозь Стекло]

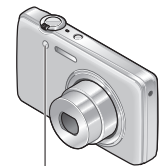

Вспомогательная лампа АФ

[Корр.кр.гл.]

- Относительно процедур установки меню [Зап.] (→33)

Автоматическое определение красных глаз и коррекция данных фотоснимка при записи со вспышкой, уменьшающей эффект красных глаз ().

■ **Режим записи:**

■ **Установки:** [ON] / [OFF]

- Эта установка будет работать, только когда опция [Режим аф] установлена на (Обнаружение лиц).
- В зависимости от обстоятельств коррекция эффекта красных глаз может быть невозможна.
- При установке функции в положение [ON] вместе со значком вспышки появляется значок .

[Стабилиз.]

- Относительно процедур установки меню [Зап.] (→33)

Автоматически обнаруживает и предотвращает дрожание.

■ **Режим записи:**   

■ **Установки:** [ON] / [OFF]

- Случаи, при которых оптический стабилизатор изображения может быть неэффективным:
Сильное дрожание, высокий коэффициент увеличения (также и в диапазоне цифрового трансфокатора), быстро движущиеся объекты, условия в помещении или при недостаточном освещении (вследствие низкой скорости затвора)

[Отпеч.даты]

- Относительно процедур установки меню [Зап.] (→33)

Можно записать фотоснимки с нанесенными на них датой и временем записи.

■ **Режим записи:**   

■ **Установки:** [БЕЗ ВРЕМ.] / [СО ВРЕМ.] / [OFF]

- Невозможно стереть даты, нанесенные на фотоснимки.
- Невозможно нанести дату, когда установлена опция [Серийн.съемк].
- Установка фиксируется на [OFF] в режиме сцены [Панорамный снимок].
- Не заказывайте печать даты в фотолаборатории, а также не выполняйте печать даты на принтере для фотоснимков со штампом даты. (Печать дат может накладываться.)
- Невозможно изменить установку в режиме [Интеллект. Аф]. Применяется установка в другом режиме записи.

[Уст. часов]

- Относительно процедур установки меню [Зап.] (→33)

Установите часы. Такая же функция, как и в меню [Настр.].

Разнообразные методы воспроизведения [Режим воспроизвед.]

Записанные изображения могут воспроизводиться различными способами.

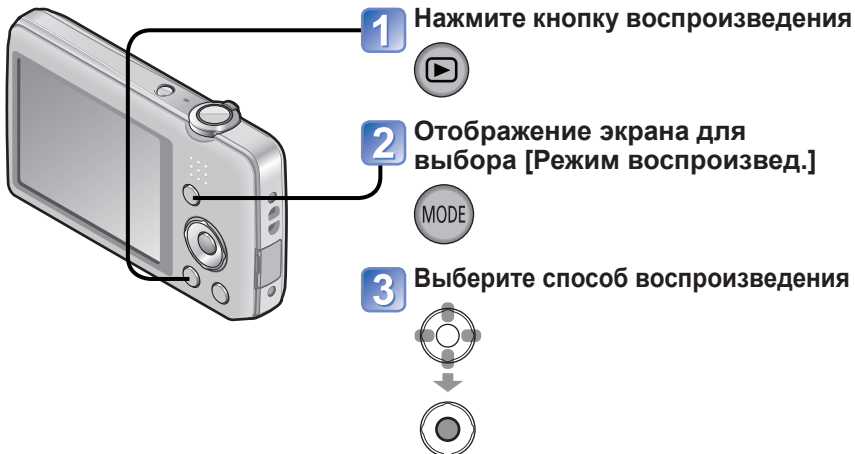

- При невставленной карте памяти изображения воспроизводятся из встроенной памяти.
- [Режим воспроизвед.] автоматически становится [Норм.воспр.] при переключении с режима записи на режим воспроизведения.

[Слайд шоу]

- Для переключения [Режим воспроизвед.] (→64)

Автоматически воспроизводит изображения по порядку с музыкой. Рекомендуется при просмотре на экране телевизора.

1 Используйте кнопку курсора для выбора метода воспроизведения и нажмите [MENU/SET]

[Все]	Воспроизводится все.
[Подборка катег.]	Выберите категорию и воспроизведите. (Выберите категорию с помощью кнопки курсора и нажмите [MENU/SET].) (→66)
[Избранное]	Воспроизведение изображений, установленных как [Избранное].

2 Используйте кнопку курсора для установки эффектов воспроизведения и нажмите [MENU/SET]

[Эффект] (Выберите музыку и эффекты в соответствии с атмосферой изображения)	
[AUTO] (доступно только с установкой [Подборка катег.] / [NATURAL] / [SLOW] / [SWING] / [URBAN] / [OFF])	
[Настройка]	
[Длительн]	[1 SEC.] / [2 SEC.] / [3 SEC.] / [5 SEC.] (Доступно только при установке опции [Эффект] в положение [OFF])
[Повтор]	[ON] / [OFF]
[Музыка]	[ON] / [OFF]

3 Выберите опцию [Нач.] с помощью кнопки курсора и нажмите [MENU/SET]

■ Операции во время показа слайдов

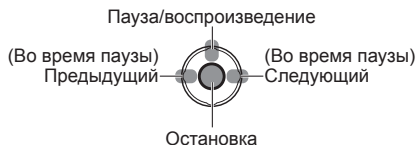

- Можно регулировать громкость с помощью рычажка трансформатора или кнопки трансфокации.

- Когда выбран пункт [URBAN], изображение может появиться в черно-белом виде в качестве опции эффекта экрана.
- При воспроизведении панорамных изображений установка [Длительн.] отменяется.
- Часть [Эффект] невозможно использовать при отображении изображений, записанных в портретном положении.
- Невозможно добавить музыкальные эффекты.
- Движущиеся изображения невозможно воспроизводить в слайд-шоу. Первоначальные экраны движущихся изображений воспроизводятся как фотоснимки в слайд-шоу.

[Фильтр.воспр.]

- Для переключения [Режим воспроизвед.] (→64)

Вы можете уточнить выбор изображений для просмотра, сузив их до изображений в выбранных категориях или до избранных изображений, а затем просмотреть такие изображения.

1 Выберите способ для сокращения отображаемых изображений



[Подборка катег.]	Показ только изображений в выбранной категории.
[Избранное]	Отображение изображений, установленных как [Избранное].

2 Когда выбрана опция [Подборка катег.] в пункте 1, выберите категорию



[Категория]	Информация о записи, например режимы сцены
	[Портрет] / [Ровная кожа] / [Ночн. портрет] / [Ребенок]
	[Пейзаж] / [Панорамный снимок] / [Закат] / [Сквозь Стекло]
	[Ночн. портрет] / [Ночн. пейзаж] /
	[Спорт]
	[Ребенок]
	[Дом.животное]
	[Еда]
	[Видео]

[Календарь]

- Для переключения [Режим воспроизвед.] (→64)

Выберите дату на экране календаря, чтобы просматривать только изображения, снятые в этот день. (→30)

Отретушированные изображения

[Авторетуширование]

Вы можете отрегулировать цвета и яркость фотоснимка, чтобы сбалансировать их.

- Новые изображения создаются после редактирования изображений с помощью [Авторетуширование]. Перед началом редактирования проверьте, достаточно ли свободного места на встроенной памяти или на карте памяти.

DMC-FS40 DMC-FS41

1 Выберите фотоснимок для ретуширования во время воспроизведения и нажмите **▲**

2 Используйте кнопку курсора для выбора [Авторетуширование] и нажмите [MENU/SET]

Отображается фотоснимок, отретушированный по цветам и яркости.

3 Используйте кнопку курсора для выбора [ON] и нажмите [MENU/SET]

- Отображается экран подтверждения. Если Вы выберете [Да], новый отретушированный фотоснимок сохраняется.
- При выборе опции [OFF] Вы можете восстановить изображение до его исходного состояния (перед ретушированием).

DMC-FS28 DMC-S5 DMC-S2

1 Выберите фотоснимок для ретуширования во время воспроизведения и нажмите **▲**

Отображается фотоснимок, отретушированный по цветам и яркости.

2 Нажмите [MENU/SET]

- Отображается экран подтверждения. Если Вы выберете [Да], новый отретушированный фотоснимок сохраняется.

- Эффект ретуширования может быть менее заметен для некоторых фотоснимков.
- Ретуширование может привести к усилению шума на некоторых фотографиях.
- Редактирование с помощью функции [Авторетуширование] может быть невозможным, если фотографии ранее уже подвергались ретушированию.
- Может быть невозможно ретушировать фотоснимки, записанные на других фотокамерах.
- [Авторетуширование] невозможно выполнить в следующих случаях:
 - Движущиеся изображения
 - Фотоснимки, записанные в режиме сцены [Панорамный снимок]
 - Фотоснимки, записанные в режиме сцены [Фото кадр]

[Портретн. ретушь] DMC-FS40 DMC-FS41

Фотоснимки, снятые фотокамерой, которая распознает объект как лицо, можно ретушировать с помощью косметического эффекта и др. для улучшения портрета.

- Новые изображения создаются после редактирования изображений с помощью [Портретн. ретушь]. Перед началом редактирования проверьте, достаточно ли свободного места на встроенной памяти или на карте памяти.

1 Выберите фотоснимок с лицом на нем и нажмите ▲



2 Используйте кнопку курсора для выбора опции [Портретн. ретушь] и нажмите [MENU/SET]

3 Используйте кнопку курсора для выбора лица и нажмите [MENU/SET]

- Нажмите ◀ или ▶, чтобы переместить курсор для выбора лица. Если курсор не перемещается на лицо, это означает, что фотокамера не может обнаружить это лицо, и поэтому его нельзя выбрать.

4 Установите эффекты

- Используйте ▲ или ▼ для выбора эффекта, который Вы хотите применить, и нажмите ▶
 - Используйте ▲ или ▼ для выбора установки и нажмите ◀
- Повторите действия пунктов ① и ② для установки другого эффекта.

Пункт меню	Установки
 [Эстетич.ретушь]	Создание чистой светящейся кожи и усиление белизны глаз и зубов.
 [Тональная основа]	Настройка цвета кожи.
 [Косметич.ретушь]	Усиление цвета губ, приведение лиц к трехмерному виду или создание более четких контуров глаз.

- Нажмите [MENU/SET] для окончания операции ретуширования

5 Используйте кнопку курсора для выбора опции [Да] и нажмите [MENU/SET]

- Отображается экран сравнения исходного изображения с изображением, к которому применены эффекты.

6 Нажмите [MENU/SET]

- Отображается экран подтверждения. Если Вы выберете [Да], новый отретушированный фотоснимок сохраняется.

- Вы не можете ретушировать уже отретушированный объект или одновременно два или более объекта. Для выполнения такой операции сначала сохраните изображение, а затем выберите объект, который Вы хотите снова ретушировать.
- Яркость или цвета изображения, просматриваемого до сохранения, и сохраненного изображения могут различаться.
- Может быть невозможно ретушировать фотоснимки, записанные на других фотокамерах.
- Вы не можете ретушировать движущиеся изображения и фотоснимки, записанные в режиме сцены [Панорамный снимок].
- Если лицо неправильно обнаружено, может быть невозможно ретушировать лицо так, как это требуется.
- Для съемки фотоснимка, подходящего для [Портретн. ретушь]:
 - Снимите изображение лица спереди
 - Не снимайте изображение в условиях очень низкого освещения
 - Снимите четкое и зображение участка, который Вы хотите отретушировать
- Reallusion является торговой маркой Reallusion Inc.



Использование меню [Воспроизв.]

Вы можете установить записанное изображение для загрузки на веб-сайт для совместного использования, отредактировать изображение (например, обрезать) и выполнить установку защиты для изображения.

- Информация об отображении меню воспроизведения и методах управления (→33)
- В зависимости от [Режим воспроизвед.] некоторые пункты меню [Воспроизв.] не отображаются.
- Может быть невозможно устанавливать или редактировать изображения, записанные на других фотокамерах.
- Новые изображения создаются после редактирования изображений с помощью таких инструментов, как, например, [Изм. разм.] и [Подрезка] **DMC-FS40** **DMC-FS41**. Перед началом редактирования проверьте, достаточно ли свободного места на встроенной памяти или на карте памяти.

[Настр.загрузки]

Можно выбрать изображения на фотокамере для загрузки на веб-сайты совместного использования (Facebook или YouTube).

- На Facebook можно загружать только фотоснимки, а на YouTube можно загружать только движущиеся изображения.
- Невозможно установить изображения на встроенной памяти. Скопируйте изображения на карту памяти (→77) перед выполнением установок [Настр.загрузки].

1 Используйте кнопку курсора для выбора опции [ОДННСН.] или [НЕСКОЛ.], а затем нажмите [MENU/SET]

2 Выберите фотоснимок и выполните установку

● [ОДННСН.]

Используйте кнопку курсора для выбора изображения и нажмите [MENU/SET]

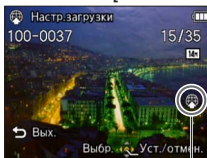

Установка веб-загрузки

- Для отмены
→ Нажмите еще раз [MENU/SET].

● [НЕСКОЛ.]

Используйте кнопку курсора для выбора изображения и нажмите [MENU/SET]

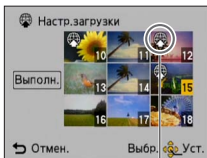

Установка веб-загрузки

- Для отмены
→ Нажмите еще раз [MENU/SET].
- Для выполнения
→ Используйте кнопку курсора для выбора [Выполн.] и нажмите [MENU/SET].
 - Отображается экран подтверждения. Если Вы выберете положение [Да], операция будет выполнена.

■ Загрузка на веб-сайты для совместного использования

При установке [Настр. загрузки] встроенное средство загрузки автоматически делает копии на карту памяти внутри фотокамеры. Подсоедините фотокамеру к компьютеру (→80) перед выполнением операций загрузки. Подробнее см. (→84).

■ Для удаления всего

Выберите опцию [ОТМЕН.] в пункте 1 и выберите [Да].

- Недоступно на картах памяти с емкостью меньше 512 МБ.

[Изм. разм.]

- Информация об отображении меню воспроизведения и методах управления (→33).

Размер изображения может быть уменьшен для облегчения присоединения к электронной почте и использования на домашних страницах и т.п.

(Дальнейшее уменьшение фотоснимков, записанных с наименьшим уровнем записанных пикселей, невозможно.)

■ [ОДННСН.]

- 1 Используйте кнопку курсора для выбора опции [ОДННСН.] и нажмите [MENU/SET]
- 2 Используйте кнопку курсора для выбора фотоснимка и нажмите [MENU/SET]
- 3 Используйте кнопку курсора для выбора размера и нажмите [MENU/SET]

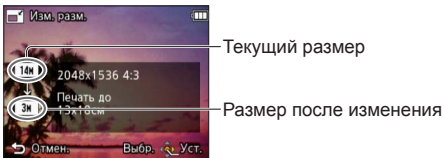

- Отображается экран подтверждения. Если Вы выберете положение [Да], операция будет выполнена.

■ [НЕСКОЛ.]

- 1** Используйте кнопку курсора для выбора опции [НЕСКОЛ.] и нажмите [MENU/SET]
- 2** Используйте кнопку курсора для выбора размера и нажмите [MENU/SET]
- 3** Используйте кнопку курсора для выбора фотоснимка и нажмите [MENU/SET] (до 50 изображений)



Установка изменения размера

Количество пикселей до/
после изменения размера

- Для отмены
→ Нажмите еще раз [MENU/SET].
- Для выполнения
→ Используйте кнопку курсора для выбора [Выполн.] и нажмите [MENU/SET].

- Отображается экран подтверждения. Если Вы выберете положение [Да], операция будет выполнена.
- После изменения размера качество изображения ухудшается.
- Невозможно изменять размер следующих изображений.
 - Двигающиеся изображения
 - Фотоснимки с уже нанесенными датой и временем
 - Панорамные изображения

[Подрезка] DMC-FS40 DMC-FS41

- Информация об отображении меню воспроизведения и методах управления (→33).
- Увеличивает Ваши фотоснимки и сокращает ненужные области.

- 1** Используйте кнопку курсора для выбора фотоснимка, а затем нажмите [MENU/SET]
- 2** Выберите область для сокращения и нажмите [MENU/SET]



Расширение



Изменение
положения

- Отображается экран подтверждения. Если Вы выберете положение [Да], операция будет выполнена.
- После обрезания качество изображения ухудшается.
- Невозможно сократить следующие изображения.
 - Двигающиеся изображения
 - Фотоснимки с уже нанесенными датой и временем
 - Панорамные изображения

[Избранное]

- Информация об отображении меню воспроизведения и методах управления (→33).

Отметив избранные изображения с помощью звездочки (★), Вы можете воспроизводить только Ваши избранные изображения или же Вы можете удалить все изображения, кроме избранных.

1 Используйте кнопку курсора для выбора опции [ОДННСН.] или [НЕСКОЛ.] и нажмите [MENU/SET]

2 Используйте кнопку курсора для выбора изображения и нажмите [MENU/SET]

● [ОДННСН.]

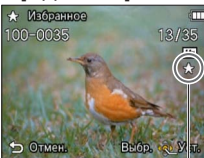

Установка избранного изображения

● [НЕСКОЛ.]

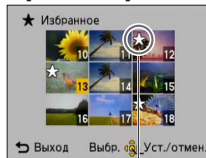

Установка избранного изображения

- Для отмены → Нажмите еще раз [MENU/SET].

■ **Для удаления всего**

Выберите опцию [ОТМЕН.] в пункте **1** и выберите [Да].

[Уст. печ.] DMC-FS40 DMC-FS41

- Информация об отображении меню воспроизведения и методах управления (→33).

Установки изображения/номера изображения/даты печати могут быть выполнены в случае печати с совместимыми с печатью DPOF фотолабораториями или принтерами. (Проконсультируйтесь в фотолаборатории относительно совместимости)

1 Используйте кнопку курсора для выбора опции [ОДННСН.] или [НЕСКОЛ.] и нажмите [MENU/SET]

2 Используйте кнопку курсора для выбора изображения и нажмите [MENU/SET]

3 Используйте кнопку курсора для установки количества изображений и нажмите [MENU/SET]

(повторяйте действия пунктов **2** и **3** при использовании опции [НЕСКОЛ.] (до 999 изображений))

● [ОДННСН.]



Установлена
печать даты

Количество
экземпляров

● [НЕСКОЛ.]

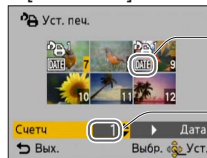

Установлена
печать даты

Количество
экземпляров

- Установка/отмена печати даты → Нажмите ►

■ Для удаления всего

Выберите опцию [ОТМЕН.] в пункте **1** и выберите [Да].

- В зависимости от типа принтера установки принтера могут иметь преимущество над установками фотокамеры.
- Невозможно установить для файлов, которые не совместимы со стандартом DCF.
- Невозможно использовать определенную информацию DPOF, установленную на другом оборудовании. В таких случаях удалите всю информацию DPOF, а затем заново установите ее с помощью этой фотокамеры.
- Установку печати даты невозможно выполнить для фотоснимков, которые были сняты с опцией [Отпеч.даты].
- Невозможно выполнить установку печати для движущихся изображений.

[Защитить]

- Информация об отображении меню воспроизведения и методах управления (→33).

Устанавливает защиту для предотвращения удаления изображений. Предотвращает удаление важных изображений.

1 Используйте кнопку курсора для выбора опции **[ОДННСН.]** или **[НЕСКОЛ.]** и нажмите **[MENU/SET]**

2 Используйте кнопку курсора для выбора изображения и нажмите **[MENU/SET]**

● **[ОДННСН.]**



Изображение защищено

● **[НЕСКОЛ.]**

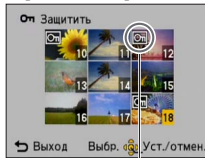

Изображение защищено

- Для отмены → Нажмите еще раз **[MENU/SET]**.

■ **Для удаления всего**

Выберите опцию **[ОТМЕН.]** в пункте **1** и выберите **[Да]**.

■ **Для отмены во время отпускания всего**

Нажмите **[MENU/SET]**.

- При использовании других устройств может быть неэффективной.

[Копия]

- Информация об отображении меню воспроизведения и методах управления (→33).

Вы можете копировать изображения между встроенной памятью и картой памяти.

1 Используйте кнопку курсора для выбора метода копирования (направления) и нажмите [MENU/SET]



: Копирование всех изображений со встроенной памяти на карту памяти (перейдите к пункту **3**).

: Копирование по 1 изображению за один раз с карты памяти на встроенную память.

2 Выберите изображение с помощью кнопки курсора и нажмите [MENU/SET]

3 Используйте кнопку курсора для выбора опции [Да] и нажмите [MENU/SET]

- Для отмены → Нажмите [MENU/SET].
- После того, как все изображения будут скопированы с встроенной памяти на карту памяти, отображение автоматически вернется к экрану воспроизведения.

- Копирование изображений может занять несколько минут. Во время копирования не выключайте питание и не выполняйте другие операции.
- Если в месте назначения копирования имеются такие же названия (номера папки/файла), при копировании со встроенной памяти на карту памяти () будет создана новая папка для копирования. Файлы с совпадающими названиями не будут копироваться с карты памяти на встроенную память ()
- Следующие установки не копируются. Установите их еще раз после копирования.
- [Защитить] - [Избранное] - [Уст. печ.] **DMC-FS40** **DMC-FS41**
- Можно копировать изображения только с цифровых фотокамер Panasonic (LUMIX).

Просмотр на экране телевизора

Вы можете просматривать изображения на экране телевизора, подсоединив Вашу фотокамеру к телевизору с помощью аудиовидеокабеля.

Подготовка:

- Установите пункт [Формат ТВ]. (→38)
- Выключите фотокамеру и телевизор.

1 Подсоедините фотокамеру к телевизору

2 Включите телевизор

- Установите на вспомогательный вход.

3 Включите фотокамеру

4 Нажмите кнопку воспроизведения

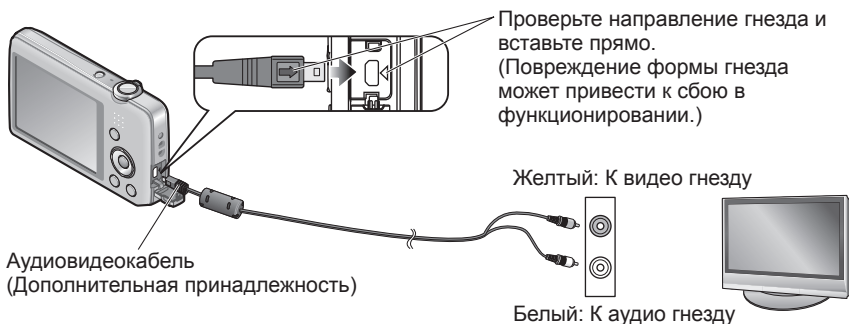

■ Если телевизор или DVD рекордер имеют слот карты памяти SD

Вставьте карту памяти SD в слот карты памяти SD

- Вы можете воспроизводить только фотоснимки.
 - Вы не можете воспроизводить движущиеся изображения.
 - Возможно, Вы не сможете воспроизводить панорамные изображения. Кроме того, Вы не сможете выполнять воспроизведение с автоматической прокруткой панорамных изображений.
- При одновременном использовании карт памяти SDHC и SDXC обязательно воспроизводите каждый тип карт памяти на оборудовании, совместимом с соответствующим форматом.

- Также обращайтесь к руководству по эксплуатации телевизора.
- Всегда пользуйтесь только оригинальным аудиовидеокабелем Panasonic (дополнительная принадлежность).
- Вы можете воспроизводить изображения на телевизорах в других странах (регионах), в которых используется система NTSC или PAL, установив опцию [Видео вых.] в меню [Настр.].
- Фотоснимки, повернутые до портретной ориентации, могут быть немного размытыми.
- Измените установки режима изображения на телевизоре, если на широкоэкранных телевизорах или телевизорах высокого разрешения соотношение сторон отображается в неправильном формате.

Использование с компьютером

Фотоснимки/движущиеся изображения можно копировать с фотокамеры на Ваш компьютер, соединив их друг с другом.

- Некоторые компьютеры имеют способность непосредственного считывания с карты памяти фотокамеры. Относительно подробностей см. руководство по эксплуатации Вашего компьютера.
- Если компьютер не поддерживает карты памяти SDXC, будет отображаться сообщение с запросом на форматирование карты памяти. (Не форматируйте карту памяти. Это приведет к стиранию записанных изображений.) Если карта памяти не распознается, обратитесь к следующему веб-сайту поддержки. <http://panasonic.net/avc/sdcard/information/SDXC.html>
- Вы можете использовать изображения, скопированные на Ваш компьютер, для печати, прикрепления к электронной почте или для других действий. Программное обеспечение "PHOTOfunSTUDIO" на диске CD-ROM (прилагается) позволяет Вам с легкостью выполнять эти функции.

Использование прилагаемого программного обеспечения

Прилагаемый диск CD-ROM содержит следующее программное обеспечение. Перед использованием установите программное обеспечение на Ваш компьютер.

■ PHOTOfunSTUDIO 8.0 LE (Windows XP/Vista/7)

Данное программное обеспечение позволяет Вам копировать фотоснимки или движущиеся изображения на компьютер, а также сортировать скопированные изображения по дате и времени записи, названию модели использовавшейся цифровой фотокамеры или другим признакам. Вы можете записывать изображения на DVD, создавать слайд-шоу с помощью подходящей музыки и эффектов и др. перед сохранением на DVD.

■ LoiLoScore 30-дневная полная пробная версия (Windows XP/Vista/7)

LoiLoScore является программным обеспечением для видео редактирования, требующее полной мощности Вашего ПК. Создавать видеоматериалы также просто, как и организовывать карты памяти на столе. Используйте Ваши файлы музыки, изображений и видео, чтобы создавать видеоматериалы, которыми можно поделиться с друзьями и родными, записав их на DVD, загрузив на веб-сайты или просто отправив по электронной почте.

- Здесь будет установлен только ярлык на сайт скачивания пробной версии.

Для получения более подробной информации об использовании LoiLoScore прочитайте руководство по LoiLoScore, доступное для скачивания по следующей ссылке.

URL для руководства: <http://loilo.tv/product/20>

Установка прилагаемого программного обеспечения (PHOTOfunSTUDIO)

Данное программное обеспечение позволяет Вам передавать изображения на ПК, а также сортировать эти переданные изображения по дате записи или названию модели использовавшейся фотокамеры.

- Перед тем как вставить диск CD-ROM, закройте все работающие приложения.

1 Проверьте среду Вашего ПК

Операционная среда PHOTOfunSTUDIO 8.0 LE

ОС	Windows XP (32-битная) SP3 Windows Vista (32-битная) SP2 Windows 7 (32-битная/64-битная) и SP1	
ЦПУ	Windows XP	Pentium III 500 МГц или больше
	Windows Vista	800 МГц или больше
	Windows 7	1 ГГц или больше
Дисплей	1024 × 768 пикселей или больше (Рекомендуется 1920 × 1080 пикселей или больше)	
ОЗУ	Windows XP	512 МБ или больше
	Windows Vista	
	Windows 7	1 ГБ или больше (32-битная) 2 ГБ или больше (64-битная)
Свободное место на жестком диске	450 МБ или больше для установки программного обеспечения	

- Обратитесь к Инструкции по эксплуатации "PHOTOfunSTUDIO" (PDF) для получения дальнейшей информации об операционной среде.

2 Вставьте диск CD-ROM с прилагаемым программным обеспечением

Когда Вы вставите прилагаемый диск CD-ROM, запустится меню установки.

3 Щелкните по [Приложения] в меню установки

4 Щелкните по [Рекомендуемая Установка]

- Продолжите установку в соответствии с сообщениями, появляющимися на экране.

- Будет установлено программное обеспечение, совместимое с Вашим ПК.
- PHOTOfunSTUDIO не совместимо с Mac.

Копирование фотоснимков и движущихся изображений

Подготовка:

- Зарядите батарею в достаточной степени.
- При импортировании изображений со встроенной памяти удалите все карты памяти.
- Включите фотокамеру и компьютер

Проверьте направление гнезда и вставьте прямо.
(Повреждение формы гнезда может привести к сбою в функционировании.)

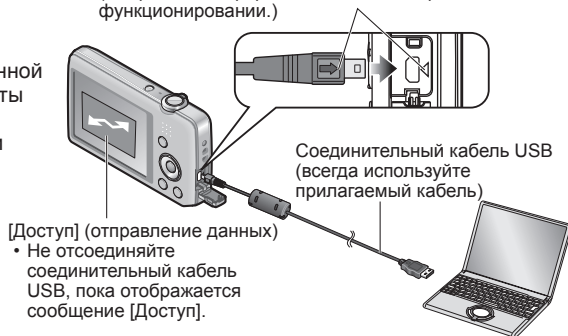

1 Подсоедините фотокамеру к компьютеру

- Пожалуйста, убедитесь в том, что Вы используете прилагаемый соединительный кабель USB.
Использование кабелей, отличных от прилагаемого соединительного кабеля USB, может привести к неправильному функционированию.

2 Используйте кнопку курсора на фотокамере для выбора опции [PC] и нажмите [MENU/SET]

3 Используйте программное обеспечение "PHOTOfunSTUDIO" для копирования изображений на компьютер

- Подробные сведения о способах использования программного обеспечения "PHOTOfunSTUDIO" см. в руководстве программного обеспечения "PHOTOfunSTUDIO" (PDF).
- Вы можете сохранить изображения для использования на Вашем компьютере, перетаскив и оставив папки и файлы, содержащие изображения, которые Вы хотите скопировать, в отдельные папки на Вашем компьютере.

■ Имена папок и файлов на компьютере

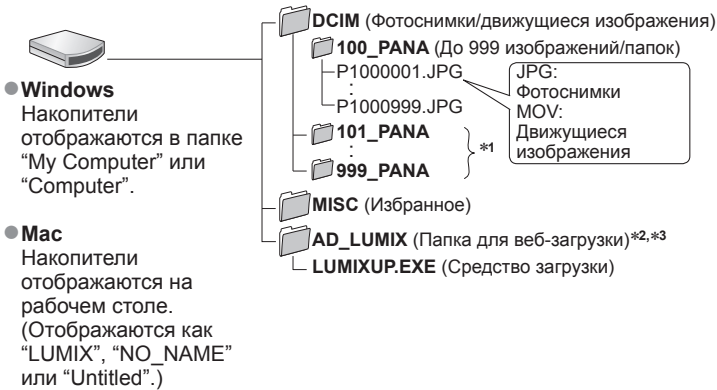

*1 Новые папки создаются в следующих случаях:

- При выполнении фотосъемки в папки, содержащие файлы с номером 999.
- При использовании карт памяти, которые уже содержат папку с таким же номером (например, изображения, сделанные другими фотокамерами и т.д.).

*2 Обратите внимание, что изображения невозможно загружать на веб-сайты для совместного использования, если удалены файлы в папке AD_LUMIX.

*3 Эта папка не создается на встроенной памяти.

■ Для отмены соединения

Щелкните “**Safely Remove Hardware (Безопасное отсоединение аппаратных средств)**” в системном лотке Windows

■ При использовании Windows XP, Windows Vista, Windows 7 или Mac OS X

Фотокамеру можно подсоединить к Вашему компьютеру, даже если Вы выбрали [PictBridge (PTP)] в пункте 2 на предыдущей странице.

- Можно выполнять только вывод изображений.
- Импортирование может быть невозможно, если на карте памяти находится свыше 1000 изображений.

- Не используйте никакие другие соединительные кабели USB, за исключением прилагаемого.
- Перед установкой и удалением карт памяти выключите питание.
- Когда батарея начинает разряжаться во время подсоединения, раздается предупреждающий звуковой сигнал. Немедленно отмените подсоединение через компьютер. Используйте в достаточной степени заряженную батарею.
- Относительно подробностей обращайтесь к инструкции по эксплуатации Вашего компьютера.

Загрузка изображений на веб-сайты для совместного использования

С помощью средства загрузки ([LUMIX Image Uploader]) можно загружать фотоснимки и движущиеся изображения на веб-сайты для совместного использования (Facebook или YouTube).

Не требуется копировать изображения на компьютер или устанавливать специализированное программное обеспечение. Простая загрузка изображений с фотокамеры с помощью компьютера, подсоединенного к сети, даже если Вы находитесь вне обычной компьютерной среды.

- Это средство поддерживает только компьютеры, которые работают в Windows XP, Windows Vista и Windows 7.
- Для получения более подробной информации прочитайте инструкцию по эксплуатации (PDF) для [LUMIX Image Uploader].

Подготовка:

- Используйте [Настр.загрузки], чтобы выбрать изображения для загрузки (→71)
- Подсоедините компьютер к Интернету
- Создайте учетную запись для используемого веб-сайта для совместного использования и подготовьте информацию для входа на сайт

1 Дважды щелкните по “LUMIXUP.EXE”, чтобы запустить его

- Если Вы установили “PHOTOfunSTUDIO” с диска CD-ROM (прилагается), “Средство загрузки ([LUMIX Image Uploader])” может запуститься автоматически.

2 Выберите назначение загрузки

- Выполните действия дальнейших пунктов в соответствии с инструкциями, отображаемыми на экране компьютера.

- Так как услуги и технические характеристики YouTube и Facebook могут быть изменены, работу интерактивных услуг невозможно гарантировать в дальнейшем. Доступные услуги и экраны могут быть изменены без уведомления. (Эта услуга доступна по состоянию на 1 ноября 2011 г.)
- Не загружайте изображения, защищенные авторскими правами, за исключением случаев, когда Вы являетесь обладателем авторских прав или имеете разрешение от владельца соответствующих авторских прав.
- Изображения могут содержать информацию, по которой можно идентифицировать человека, например, заголовок изображения, дата и время записи, информация о месте, где было снято изображение с помощью фотокамеры с функцией GPS, и т.п. Перед загрузкой изображений на веб-сайты для совместного использования внимательно проверьте изображения на наличие нежелательной информации.

Печать

Вы можете выполнить прямое подключение к PictBridge-совместимому принтеру для печати.

- Некоторые компьютеры имеют способность непосредственного считывания с карты памяти фотокамеры.
- Относительно подробностей см. руководство по эксплуатации Вашего компьютера.

Подготовка:

- Зарядите батарею в достаточной степени.
- При копировании изображений со встроенной памяти удалите все карты памяти.
- В случае необходимости настройте качество печати или другие установки принтера.
- Включите фотокамеру и принтер

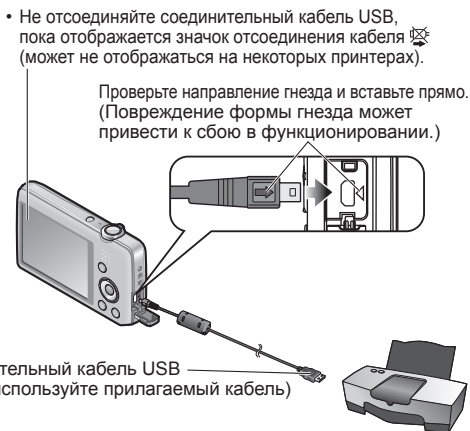

1 Подсоедините фотокамеру к принтеру

- Пожалуйста, убедитесь в том, что Вы используете прилагаемый соединительный кабель USB. Использование кабелей, отличных от прилагаемого соединительного кабеля USB, может привести к неправильному функционированию.

2 Используйте кнопку курсора на фотокамере для выбора опции [PictBridge (PTP)] и нажмите [MENU/SET]

3 Используйте кнопку курсора, чтобы выбрать изображение для печати, и нажмите [MENU/SET]

4 Используйте кнопку курсора для выбора опции [Запуск печ.] и нажмите [MENU/SET] (Установки печати (→87))

■ Для отмены печати Нажмите [MENU/SET]

- Не используйте никакие другие соединительные кабели USB, за исключением прилагаемого.
- Отсоедините соединительный кабель USB после выполнения печати.
- Перед установкой и удалением карт памяти выключите питание.
- Когда батарея начинает разряжаться во время подключения, раздается предупреждающий звуковой сигнал. Отмените печать и отсоедините соединительный кабель USB. Используйте в достаточной степени заряженную батарею.

Печать нескольких фотоснимков







- 1 **Подсоедините фотокамеру к принтеру**
 - Пожалуйста, убедитесь в том, что Вы используете прилагаемый соединительный кабель USB. Использование кабелей, отличных от прилагаемого соединительного кабеля USB, может привести к неправильному функционированию.
- 2 **Используйте кнопку курсора на фотокамере для выбора опции [PictBridge (PTP)] и нажмите [MENU/SET]**
- 3 **Нажмите ▲**
- 4 **Используйте кнопку курсора для выбора пункта и нажмите [MENU/SET]**
 - **[Множеств. выбор]:** ① Перемещайтесь между изображениями с помощью кнопки курсора, выбирайте изображения для печати изображений с помощью [MENU/SET]. (Нажмите [MENU/SET] еще раз для отмены выбора.)
② Используйте кнопку курсора для выбора опции [Выполн.] и нажмите [MENU/SET].
 - **[Выбрать все]:** Печать всех изображений.
 - **[Уст. печ.(DPOF) OMC-FS40 OMC-FS41]:** Печать изображений, выбранных в [Уст. печ.].
 - **[Избранное]:** Печать изображений, выбранных как [Избранное].
- 5 **Используйте кнопку курсора для выбора опции [Запуск печ.] и нажмите [MENU/SET]**
(Установки печати (→87))

- Выберите [Да], если отображается экран подтверждения печати.
- Оранжевый значок “●”, отображаемый во время печати, указывает на сообщение об ошибке.
- При выполнении печати нескольких фотоснимков печать может быть разделена на несколько заданий.
(Индикация оставшихся листов может отличаться от установленной величины.)



Выполнение установок печати на фотокамере

(Выполните установки до выбора пункта [Запуск печ.])

1 Используйте кнопку курсора для выбора пункта и нажмите [MENU/SET]

Пункт	Установки
[Печ. с датой]	[ON] / [OFF]
[Кол. распеч.]	Установите количество изображений (до 999 изображений)
[Разм. бумаги]	Когда выбрана опция  , установки принтера имеют преимущество.
[Распол. стр.]	 (принтер имеет преимущество) /  (1 снимок, без границ) /  (1 снимок, с границей) /  (2 снимка) /  (4 снимка)

2 Используйте кнопку курсора для выбора установки и нажмите [MENU/SET]

- В случае несовместимого принтера пункты может быть невозможно отобразить.
- Для компоновки опций  "2 снимка" или  "4 снимка" на одном фотоснимке установите количество отпечатков для фотоснимка на 2 или 4.
- Для печати на размерах бумаги/с расположением страниц, неподдерживаемых этой фотокамерой, установите в положение  и выполните установки на принтере. (Обратитесь к руководству по эксплуатации принтера.)
- [Печ. с датой] и [Кол. распеч.] не отображаются, если Вы выбрали установки [Уст. печ.]. **DMC-FS40 DMC-FS41**
- Даже при выполненных установках [Уст. печ.] данные могут не печататься в зависимости от фотолаборатории или используемого принтера. **DMC-FS40 DMC-FS41**
- Когда установка [Печ. с датой] установлена в положение [ON], проверьте установки печати данных на принтере (установки принтера могут иметь преимущество).

Печать с датой и текстом

■ Печать в фотолаборатории

Можно напечатать только дату записи. Попросите напечатать дату в фотолаборатории.

- При печати фотоснимков с соотношением сторон 16:9 заранее узнайте, поддерживает ли фотолаборатория печать такого размера.

■ Использование компьютера

Установки печати для даты записи и текстовой информации могут быть выполнены с использованием прилагаемого диска CD-ROM "PHOTOfunSTUDIO".

■ Использование принтера

Дату записи можно напечатать, установив опцию [Печ. с датой] в положение [ON] при подсоединении к принтеру, совместимому с печатью даты.

Список индикаций ЖК-дисплея

■ При записи

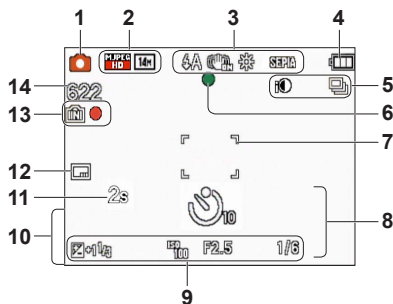

- | | |
|--|--|
| <p>1 Режим записи (→18)</p> <p>2 Размер изображения (→55)
Качество записи (→56)
Компенсация задней подсветки (→23)</p> <p>3 Режим вспышки (→45)
Оптический стабилизатор изображения (→63)
Предупреждение о дрожании (→40)
Баланс белого (→57)
Режим цвета (→62)</p> <p>4 Емкость батареи (→15)</p> <p>5 Режим серии (→60)
Интеллектуальное управление экспозицией (→59)</p> <p>6 Фокусировка (→22)</p> <p>7 Область АФ (→41)</p> <p>8 Режим таймера автоспуска (→47)
Диапазон фокусировки
Трансфокатор (→43)</p> | <p>9 Чувствительность ISO (→56)
Величина диафрагмы/Скорость затвора (→40)
Компенсация экспозиции (→48)
Вспомогательная лампа АФ (→62)</p> <p>10 Текущая дата/время
Возраст в годах/месяцах (→54)</p> <p>11 Истекшее время записи (→25)</p> <p>12 Нанесение даты (→63)</p> <p>13 Место сохранения (→14)
Состояние записи</p> <p>14 Количество доступных для записи изображений (→15)
Доступное время записи (→15, 25)
RXXhXXmXXs*</p> |
|--|--|



* [h], [m] и [s] указывают “часы”, “минуты” и “секунды”.

Экраны приводятся здесь только в качестве примера. Реальное отображение может отличаться.

■ При воспроизведении

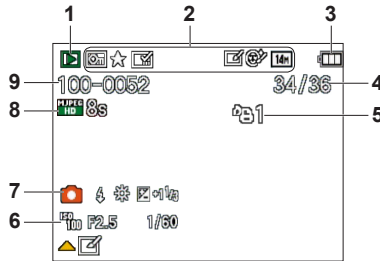

- | | |
|--|---|
| <p>1 Режим воспроизведения (→64)</p> <p>2 Защищенное изображение (→76)
Избранное (→74)
Нанесение даты (→63)
Режим цвета (→62)
Размер изображения (→55)
Авторетуширование (→68)
Портретн. ретушь (→69)
DMC-FS40 DMC-FS41</p> <p>3 Емкость батареи (→15)</p> <p>4 Номер изображения/Полное количество изображений (→26)
Истекшее время воспроизведения (→27)</p> <p>5 Установки печати (→75)
DMC-FS40 DMC-FS41</p> | <p>6 Дата и время записи
Установка мирового времени (→35)
Возраст в годах/месяцах (→54)
Величина диафрагмы/Скорость затвора (→40)
Чувствительность ISO (→56)</p> <p>7 Режим записи (→18)
Режим вспышки (→45)
Баланс белого (→57)
Компенсация экспозиции (→48)</p> <p>8 Качество записи (→56)
Время записи движущегося изображения (→27)
XXhXXmXXs*</p> <p>9 Номер папки/файла (→26, 83)
Место сохранения (→14)
Предупреждающий значок отсоединения кабеля (→85)</p> |
|--|---|

* [h], [m] и [s] указывают “часы”, “минуты” и “секунды”.

Экраны приводятся здесь только в качестве примера. Реальное отображение может отличаться.

Индикации сообщений

Значение и нужный отклик для основных сообщений, отображаемых на ЖК-дисплее.

[Невозможно использовать эту карту памяти.]

- Вставлена карта памяти MultiMediaCard.
→ Несовместимо с фотокамерой. Используйте совместимую карту памяти.

[Некоторые снимки нельзя удалить] [Этот снимок нельзя удалить]

- Невозможно удалить изображения, отличающиеся от DCF (→26).
→ Сохраните нужные данные на компьютер или другое устройство, а затем используйте функцию [Форматир.] на фотокамере. (→39)

[Нельзя выбрать другие снимки для удаления]

- Количество изображений, которое можно удалить за один раз, превышено.
- Было установлено более 999 изображений в качестве [Избранное].
- Превышено одновременное количество изображений, допускающих опцию [Изм. разм.] (несколько установок).

[Выключите фотокамеру и снова включите ее] [Ошибка сист.]

- Объектив работает неправильно.
→ Включите питание еще раз.
(Если индикация все еще сохраняется, обратитесь к дилеру или в ближайший сервисный центр)

[Не все изобр. могут быть скопированы] [Невозможно завершить копирование]

- Изображения невозможно копировать в следующих случаях.
→ При копировании с карты памяти изображение с таким же именем уже на встроенной памяти.
→ Файл не удовлетворяет стандарту DCF (→26).
→ Изображения, записанные или отредактированные на другом устройстве.

[Недостаточно места во встр. памяти] [На карте недостаточно памяти]

- Во встроенной памяти или на карте памяти больше не осталось свободного места. При копировании изображений со встроенной памяти на карту памяти (пакетное копирование), изображения будут копироваться до полного заполнения емкости карты памяти.

[Ошибка встр. памяти] [Формат-ть встр пам?]

- Отображается при форматировании встроенной памяти через компьютер и т.д.
→ Выполните форматирование еще раз, непосредственно используя фотокамеру. Данные будут удалены.

[Ошибка карты памяти] [Форматировать эту карту?]

- Формат карты памяти невозможно использовать с данной фотокамерой.
→ Сохраните нужные данные на компьютер или другое устройство, а затем используйте функцию [Форматир.] на фотокамере. (→39)

[Вставьте карту SD снова] [Попробуйте другую карту]

- Доступ к карте памяти невозможен.
→ Вставьте карту памяти еще раз.
- Попробуйте с другой картой памяти.

[Ошибка карты памяти] [Ошибка параметра карты памяти]

- Карта памяти не удовлетворяет стандарту SD.
- При использовании карт памяти емкостью свыше 4 ГБ поддерживаются только карты памяти SDHC или SDXC.

[Ошибка счит.]/[Ошибка зап.] [Проверьте карту]

- Невозможно чтение данных.
→ Проверьте, правильно ли вставлена карта памяти (→12).
- Невозможна запись данных.
→ Выключите питание и удалите карту памяти перед повторной установкой и включением питания.
- Возможно карта памяти была повреждена.
- Попробуйте с другой картой памяти.

[Запись движ. изобр. отменена из-за ограничений скорости записи на карту]

- Если запись останавливается даже при использовании карты памяти, рекомендованного класса скорости (→14), это означает снижение скорости записи данных. В таком случае рекомендуется выполнить резервное копирование данных на карту памяти и отформатировать ее (→39).
- С определенными картами памяти запись движущихся изображений может быть автоматически прервана.

[Невозможно создать папку]

- Количество используемых папок достигло 999.
→ Сохраните нужные данные на компьютер или другое устройство, а затем используйте функцию [Форматир.] на фотокамере. (→39)

[Отображение снимка для 16:9 ТВ] [Отображение снимка для 4:3 ТВ]

- Аудиовидеокабель подсоединен к фотокамере.
→ Для немедленного удаления сообщения → Нажмите [MENU/SET].
→ Для изменения соотношения сторон → Измените пункт [Формат ТВ] (→38).
- Соединительный кабель USB (прилагается) подсоединен только к фотокамере.
→ Сообщение исчезает, если кабель также подсоединен к другому устройству.

Вопросы&Ответы

Руководство по поиску и устранению неисправностей

Попробуйте сначала проверить эти пункты (→92 - 97).

Если проблема не исчезает, выполнение действия [Сброс] в меню [Настр.] может решить ее. (Обратите внимание, что за исключением некоторых пунктов, таких как [Уст. часов], все установки возвращаются к их значениям на момент приобретения изделия.)

Батарея, питание

Фотокамера не работает, даже если включается питание.

- Батарея вставлена неправильно (→12) или нуждается в перезарядке.

Во время использования прерывается подача питания.

- Батарея нуждается в перезарядке.
- Фотокамера установлена в [Авто выключение]. (→37)
→ Включите питание еще раз.

Запись

Невозможно записывать изображения.

- Фотокамера находится в режиме воспроизведения.
→ Нажмите кнопку воспроизведения, чтобы переключиться на режим записи.
- Встроенная память/карта памяти заполнена. → Освободите место, удалив ненужные изображения (→31).

Записанные изображения выглядят белесыми.

- Загрязнен объектив (отпечатками пальцев и т.п.).
→ Очистите поверхность объектива сухой мягкой салфеткой.
- Объектив запотел (→4).

Записанные изображения слишком яркие/слишком темные.

- Отрегулируйте экспозицию (→48).

Когда я нажимаю кнопку затвора всего один раз, выполняется съемка 2-3 изображений.

- Фотокамера установлена для использования [Серийн.съемк] (→60).

Неправильно выполнена фокусировка.

- Не установлен режим, соответствующий расстоянию до объекта. (Диапазон фокусировки различается в соответствии с режимом записи.)
- Объект находится вне диапазона фокусировки.
- Обусловлено дрожанием или движением объекта (→40).

Записанные изображения выглядят размытыми. Оптический стабилизатор изображения не эффективен.

- Скорость затвора медленнее в темных местах, и оптический стабилизатор изображения менее эффективен.
→ Крепко держите фотокамеру обеими руками, держа руки прижатыми к корпусу.
→ Установите опцию [Цифр. увел] в положение [OFF], а опцию [Светочувств.] в положение [ISO]. (→56, 59)

Записанные изображения выглядят грубыми или имеет интерференция.

- Высокая чувствительность ISO или низкая скорость затвора. (Установкой по умолчанию для пункта [Светочувств.] является [ISO] – интерференция может появиться на фотоснимках, сделанных в помещении.)
→ Уменьшите величину в пункте [Светочувств.] (→56).
→ Выполните фотосъемку при более ярких условиях.
- Фотокамера установлена на [Выс. чувств.].
(В ответ на высокую чувствительность изображения становятся немного грубоватыми.)

Запись (Продолжение)

Яркость или цвета записанного изображения отличается от действительности.

- При записи с флуоресцентным освещением или освещением светодиодными светильниками и др. увеличение скорости затвора может привести к небольшому изменению яркости и цвета. Это вызвано характеристиками источника освещения и не указывает на неисправность.

На ЖК-дисплее могут появиться красные полосы, или же часть экрана или весь экран могут иметь красноватый оттенок, при записи или нажатии кнопки затвора наполовину вниз.



- Это является характеристикой ПЗС и может появляться, если объект имеет более яркие участки. В таких областях может наблюдаться некоторая размытость, но это не является неисправностью. Это записывается на движущиеся изображения, но не записывается на фотоснимки.
- Рекомендуется держать экран подальше от источников сильного света, например, солнечного света, при съемке изображений.

Запись движущихся изображений останавливается в процессе.

- Для некоторых карт памяти после записи ненадолго может появиться индикация доступа, и запись может завершиться в процессе.
- При записи движущихся изображений используйте карту памяти с классом скорости SD* "Class 6" или выше.
* Класс скорости SD является технической характеристикой при скорости непрерывной записи.
- Если запись останавливается даже при использовании карты памяти со скоростью "Class 6" или выше, это означает снижение скорости записи данных. Рекомендуется выполнить резервное копирование данных на карте памяти и отформатировать ее. (→39)

Запись панорамных изображений останавливается перед завершением.

- Если перемещение фотокамеры слишком медленное, фотокамера воспринимает это, как прекращение операции, и останавливает запись.
- При слишком сильном сотрясении фотокамеры во время перемещения в направлении записи фотокамера прекратит выполнение записи.
→ Чтобы записывать панорамные изображения, поворачивайте фотокамеру несильными круговыми движениями параллельно направлению записи с такой скоростью, чтобы она поворачивалась на половину оборота приблиз. за 4 секунды (расчетное значение).

Низкая громкость звуковых сигналов.

- Динамик заблокирован.

ЖК-дисплей

Монитор иногда закрывается, даже если включено питание.

- После записи монитор закрывается до тех пор, пока не станет возможно записывать следующую фотографию. (Приблиз. 6 секунд (макс.) при записи на встроенную память)

Неустойчивая яркость.

- Величина диафрагмы установлена при нажатой наполовину кнопке затвора. (Не оказывает влияния на записанное изображение.)

Дисплей мигает в помещении.

- ЖК-дисплей может мигать несколько секунд после включения. Эта операция предназначена для исправления мерцания, вызванного источником освещения, например, флуоресцентным освещением, источниками светодиодного освещения и др., и не является неисправностью.

ЖК-дисплей слишком темный или слишком яркий.

- Используйте [Монитор] для регулировки яркости ЖК-дисплея. (→36)

Появляются черные/синие/красные/зеленые точки или интерференция. Дисплей выглядит искаженным при нажатии.

- Это не является неисправностью и не записывается на действительные изображения, поэтому нет причин для беспокойства.

Вспышка

Не работает вспышка.

- Вспышка установлена на [Прин. всп выкл]  (→45).
- Вспышка недоступна при использовании [Серийн.съемк] (отличающегося от [Импульс вспышки] **DMC-FS40** **DMC-FS41**) или при использовании режимов сцены [Пейзаж], [Панорамный снимок], [Ночн. пейзаж], [Закат], или [Сквозь Стекло].

Срабатывает несколько вспышек.

- Активизирована функция уменьшения эффекта красных глаз (→45). (Вспышка срабатывает дважды для предотвращения появления красных глаз.)
- Опция [Серийн.съемк] установлена на [Импульс вспышки] **DMC-FS40** **DMC-FS41** (→60).

Воспроизведение

Изображения повернуты.

- Опция [Поверн. ЖКД] установлена на .
→ Для полноэкранного отображения без поворота изображения установите [OFF].

Невозможно просматривать изображения.

- Нажмите кнопку воспроизведения.
- Нет изображений на встроенной памяти или карте памяти (изображения воспроизводятся с карты памяти, если она вставлена, и со встроенной памяти, если не вставлена).
- Фотокамера установлена на [Фильтр.воспр.].
→ Установите опцию [Режим воспроизвед.] в положение [Норм.воспр.] (→64).

Номер папки/файла отображается как [-]. Изображение черное.

- Изображение отредактировано на компьютере или снято на другом устройстве.
- Батарея извлечена сразу же после записи изображения, или запись выполнялась с использованием батареи с низким оставшимся зарядом.
→ Используйте для удаления опцию [Форматир.] (→39).

Низкая громкость воспроизведения и звуковых сигналов.

- Динамик заблокирован.

При календарном воспроизведении отображается неправильная дата.

- Изображение отредактировано на компьютере или снято на другом устройстве.
- [Уст. часов] неправильное (→16).
(Неправильная дата может отображаться при календарном воспроизведении на изображениях, скопированных на компьютер, а затем обратно на фотокамеру, если даты на компьютере и на фотокамере различаются.)

На записанном изображении появляются белые круглые пятна, похожие на мыльные пузыри.

- Если Вы снимаете изображение со вспышкой в темном месте или помещении, на изображении могут появиться белые круглые пятна, вызванные отражением вспышки от частичек пыли в воздухе. Это не является неисправностью. Особенностью этого является то, что количество круглых пятен и их положение различается для каждого изображения.



На экране отображается [Отображение пиктограммы].

- Возможно, фотоснимки были записаны на другом устройстве. В этом случае они могут отображаться с низким качеством изображения.

Воспроизведение (Продолжение)

Затемняет красные области на записанных изображениях.

- При выполнении цифровой коррекции эффекта красных глаз (Ⓜ, Ⓝ), если записан объект, у которого области с цветом кожи находятся внутри красных областей, функция цифровой коррекции эффекта красных глаз может затемнять красные участки.
→ Рекомендуется перед записью установить вспышку в положение (Ⓜ, Ⓝ) или (Ⓞ), или же установить опцию [Корр.кр.гл.] на [OFF].

Не слышно звук записанных движущихся изображений.

- Убедитесь, что микрофон не закрыт пальцами во время записи движущихся изображений.

Звук записанных движущихся изображений иногда прерывается.

- Это устройство автоматически регулирует диафрагму во время записи движущегося изображения. В эти периоды звук может прерываться. Это не является неисправностью.

Движущиеся изображения, снятые этой фотокамерой, невозможно воспроизводить на других устройствах.

- Движущиеся изображения (Motion JPEG), снятые на этой фотокамере, могут не воспроизводиться на цифровых фотокамерах других производителей. Кроме того, движущиеся изображения, записанные с помощью этой фотокамеры, невозможно воспроизводить на цифровых фотокамерах Panasonic LUMIX, приобретенных до июля 2008 г. (Однако движущиеся изображения, записанные с помощью цифровых фотокамер LUMIX, приобретенных до этой даты, можно воспроизводить на этой фотокамере.)

Телевизор, компьютер, принтер

На телевизоре не появляются изображения. Изображение размытое или неокрашенное.

- Подсоединено неправильно. (→78)
- Телевизор не переключен на вспомогательный вход.
- Проверьте установку [Видео вых.] (NTSC/PAL) на фотокамере. (→38)

Отображение на экране телевизора отличается от ЖК-дисплея.

- Соотношение сторон может быть неправильным, или на определенных телевизорах могут обрезаться края.

Невозможно воспроизводить движущиеся изображения на телевизоре.

- В телевизор вставлена карта памяти.
→ Подсоедините фотокамеру к телевизору с помощью аудиовидеокабеля, а затем войдите в режим воспроизведения на фотокамере. (→78)

Изображение отображается не на полном экране телевизора.

- Проверьте установки [Формат ТВ] (→38).

Невозможно пересылать изображения на компьютер.

- Подсоединено неправильно (→80).
- Проверьте, распознает ли компьютер фотокамеру.
- Выберите [PC] при подсоединении фотокамеры к компьютеру. (→80)

Компьютер не распознает карту памяти (считывает только встроенную память).

- Отсоедините соединительный кабель USB и заново подсоедините с находящейся на месте картой памяти.

Телевизор, компьютер, принтер (Продолжение)

Карта памяти не распознается компьютером. (Вы используете карту памяти SDXC.)

- Убедитесь, что компьютер поддерживает карты памяти SDXC.
<http://panasonic.net/avc/sdcard/information/SDXC.html>
- Когда Вы вставите карту памяти, отобразится сообщение с запросом на форматирование карты памяти, однако не форматируйте ее.
- Если [Доступ] продолжает отображаться на ЖК-дисплее, выключите фотокамеру, а затем отсоедините кабель USB.

Невозможно правильное выполнение загрузки на YouTube или Facebook.

- Проверьте правильность информации для входа на сайт (идентификатор для входа на сайт, имя пользователя, адрес электронной почты и пароль).
- Проверьте, подсоединен ли компьютер к Интернету.
- Проверьте, не блокирует ли резидентное программное обеспечение (например, вирусные программы, брандмауэр и др.) доступ к YouTube или Facebook.
- Проверьте сайт YouTube или Facebook.

Невозможно печатать при подсоединении к принтеру.

- Принтер не совместим с PictBridge.
- Выберите [PictBridge(PTP)] при подсоединении фотокамеры к компьютеру. (→85)

Печать даты невозможна.

- Выполните установки печати даты перед печатью.
→ С помощью прилагаемого программного обеспечения: Выберите "с датами" в установках печати.
- Используйте функцию [Отпеч.даты] при съемке изображения. (→63)

Обрезаются края изображений при печати.

- Перед выполнением печати отмените все установки печати для сокращения или обрезания краев на принтере.
(Обратитесь к руководству по эксплуатации принтера.)
- Изображения были записаны с соотношением сторон **16:9**.
→ При печати в фотолаборатории, проверьте можно ли выполнить печать размером 16:9.

Прочее

Меню не отображается на нужном языке.

- Измените установку [Язык] (→39).

Фотокамера трещит при сотрясении.

- Этот звук издается при движении объектива и не является неисправностью.

При нажатии на кнопку затвора наполовину в темных местах горит красная лампа.

- Опция [Всп. ламп. АФ] установлена на [ON] (→62).

Не светится вспомогательная лампа АФ.

- Опция [Всп. ламп. АФ] установлена на [OFF].
- Не подсвечивается в ярких местах.

Фотокамера горячая.

- Фотокамера может немного нагреться во время использования, но это не оказывает влияния на функционирование и качество.

Объектив издает щелкающие звуки.

- При изменении яркости объектив может издавать щелкающие звуки, и яркость дисплея также может измениться, но это происходит вследствие выполненных установок диафрагмы. (Не оказывает влияния на запись.)

Часы установлены неправильно.

- Фотокамера была оставлена на длительный период времени.
→ Переустановите часы (→16).

При использовании трансфокатора изображение становится несколько искаженным, а края объекта становятся окрашенными.

- Изображения могут быть несколько искаженными или окрашенными по краям в зависимости от коэффициента увеличения, но это не является неисправностью.

Номера файлов записываются не по порядку.

- Номера файлов сбрасываются при создании новых папок (→83).

Происходит скачок номеров файлов назад.

- Батарея была удалена/установлена при включенном питании.
(Номера могут скакнуть назад, если номера папок/файлов неправильно записаны.)

Если оставить фотокамеру, внезапно отображается слайд-шоу.

- Это режим [Авт.демо.реж.], который представляет функции этой фотокамеры.

Предостережения и примечания относительно использования

При использовании

- Фотокамера может стать теплой при использовании в течение длительного периода времени, но это не является неисправностью.
- **По возможности держите это устройство подальше от электромагнитного оборудования (такого, как микроволновые печи, телевизоры, игровые видеоприставки и т.д.).**
 - Если Вы используете это устройство сверху или вблизи телевизора, изображение и/или звук устройства могут быть нарушены излучением электромагнитных волн.
 - Не используйте это устройство вблизи сотовых телефонов, так как это может привести к помехам, отрицательно влияющим на изображения и/или звук.
 - Сильные магнитные поля, создаваемые динамиками или большими двигателями могут привести к повреждению записанных данных или к возможному нарушению изображения.
 - Излучение электромагнитных волн, создаваемое микропроцессорами, может отрицательно влиять на это устройство, вызывая искажения изображений и/или звука.
 - Если на это устройство оказывает отрицательное влияние электромагнитное оборудование, и она прекращает правильно функционировать, выключите это устройство и извлеките батарею или отсоедините адаптер переменного тока (только для демонстрационных целей). Затем заново установите батарею или заново подсоедините адаптер переменного тока и включите это устройство.

Не используйте это устройство вблизи радиопередатчиков и высоковольтных линий электропередач.

- Если Вы выполняете запись вблизи радиопередатчиков или высоковольтных линий, это может оказать отрицательное воздействие на записанные изображения и/или звук.
- Не держите около динамика предметы, которые могут оказывать магнитное воздействие.
- Намагнитенные предметы, например, банковские карты, проездные документы, часы, могут оказывать отрицательное магнитное воздействие на динамик.
- Не удлинняйте прилагаемый шнур или кабель.
- Не позволяйте фотокамере контактировать с пестицидами или летучими веществами (это может вызвать повреждение поверхности или облезание покрытия).
- Никогда не оставляйте фотокамеру и батарею в автомобиле или на капоте автомобиля в летнее время.
Это может привести к утечке электролита из батареи, генерации тепла и может вызвать возгорание и взрыв батареи вследствие высокой температуры.

Переноска фотокамеры

Для очистки фотокамеры удалите батарею и протрите мягкой сухой тканью.

- Используйте хорошо отжатую влажную ткань для удаления трудноудаляемых пятен, а затем еще раз протрите сухой тканью.
- Не используйте бензин, растворители, алкоголь, средства для мытья посуды, так как они могут повредить внешнее корпус и покрытие фотокамеры.
- При использовании химически обработанной ткани внимательно прочитайте прилагаемую к ней инструкцию.

Когда не планируется использовать в течение длительного времени

- Перед удалением батареи и карты памяти выключите питание фотокамеры (проверьте, что батарея удалена во избежание повреждения из-за слишком сильной разрядки).
- Не оставляйте в соприкосновении с резиной или пластиковыми пакетами.
- Храните вместе с осушающим веществом (кремнегелем) в ящике и др. Храните батареи в прохладном (15 °C - 25 °C) месте с низкой влажностью (40%RH - 60%RH относительной влажности) и не подвергайте их значительным перепадам температуры.
- Заряжайте батарею один раз в год и полностью используйте ее перед тем, как снова поместить ее на хранение.

Карты памяти

- Во избежание повреждения карт памяти и данных
 - Избегайте высоких температур, прямых солнечных лучей, электромагнитных волн и статического электричества.
 - Не сгибайте, не роняйте и подвергайте сильным ударам.
 - Не прикасайтесь к разъемам на обратной стороне карты памяти и не давайте им становиться грязными или влажными.
- При утилизации/передаче карт памяти
 - При использовании функций “форматирование” или “удаление” на Вашей фотокамере или компьютере они только изменяют информацию об управлении файлами, а не полностью удаляют данные на карте памяти. При утилизации или передаче Ваших карт памяти рекомендуется физически разрушить саму карту памяти или использовать имеющееся в продаже компьютерное программное обеспечение для стирания данных, чтобы полностью удалить данные с карты памяти. Данные на картах памяти должны управляться соответствующим образом.

ЖК-дисплей

- Не нажимайте сильно на ЖК-дисплей. Это может привести к неровностям отображения и повредить дисплей.
- В холодных климатических условиях или в других обстоятельствах, когда фотокамера становится холодной, непосредственно после включения ЖК-дисплей может начать немного позже, чем обычно. Нормальная яркость вернется после того, как нагреются внутренние компоненты.

При изготовлении экрана ЖК-дисплея используется высокоточная технология. Однако, на экране могут находиться темные или светлые точки (красные, синие или зеленые). Это не является неисправностью. Экран ЖК-дисплея имеет более 99,99% рабочих пикселей с небольшим количеством в 0,01% неактивных или постоянно светящихся символов. Точки не будут записываться на изображениях, сохраняемых во встроенной памяти или на карте памяти.

О зарядке батареи

- Время, необходимое для зарядки, различается в зависимости от условий использования батареи. Зарядка занимает больше времени при высокой или низкой температуре, а также когда батарея не использовалась в течение некоторого времени.
- Во время осуществления зарядки и некоторое время после этого батарея будет теплой.
- Батарея разрядится, если она не использовалась в течение длительного периода времени, даже после зарядки.
- Не оставляйте никакие металлические предметы (например, скрепки) вблизи области контактов сетевой вилки. В противном случае может произойти возгорание и/или поражение электрическим током вследствие короткого замыкания или генерации тепла.
- Не рекомендуется часто заряжать батарею. (Частая зарядка батареи уменьшает максимальное время использования и может привести к расширению батареи.)
- Не разбирайте и не модифицируйте зарядное устройство.
- Если доступный для использования заряд батареи значительно уменьшается, срок службы батареи подходит к концу. Пожалуйста, приобретите новую батарею.
- При зарядке:
 - Удалите с разъемов зарядного устройства и батареи все загрязнения с помощью сухой ткани.
 - Держите на расстоянии не менее 1 м от AM радиоприемника (может вызвать радио помехи).
 - Помехи могут испускаться изнутри зарядного устройства, но это не является неисправностью.
 - После зарядки отсоедините зарядное устройство от сетевой розетки, а затем извлеките батарею из зарядного устройства (если этого не сделать, то будет потребляться электроэнергия до 0,1 Вт).
- Не используйте поврежденную или деформированную батарею (особенно в области разъемов), например, вследствие падения (может привести к сбоям в работе).

Объектив

- Если объектив загрязнен:
Изображения могут казаться немного белесыми, если объектив загрязнен (отпечатками пальцев и т.п.). Включите питание, удерживайте пальцами выдвинутый тубус объектива и аккуратно протрите поверхность объектива мягкой сухой тканью.
- Не оставляйте объектив под прямыми солнечными лучами.
- Не прикасайтесь к экрану объектива, так как это возможно повреждение объектива. Соблюдайте осторожность при извлечении фотокамеры из чехла и т.п.

При использовании штатива или подставки

- Не прилагайте чрезмерных усилий, а также не закручивайте винты, когда они изогнуты. (Это может повредить фотокамеру, отверстие под винт или метку.)
- Убедитесь в устойчивости штатива. (Обратитесь к инструкции штатива.)
- Возможно, Вы не сможете извлечь карту памяти или батарею при использовании штатива или подставки.

Персональная информация

Если даты рождения установлены в режиме [Ребенок], имейте в виду, что персональная информация будет содержаться в самой фотокамере и на записанных изображениях.

- Отказ от ответственности
 - Данные, содержащие персональную информацию, могут быть изменены или утеряны вследствие неправильного функционирования, статического электричества, несчастных случаев, неисправности, ремонта или других действий. Компания Panasonic не будет нести никакой ответственности за любой ущерб, как прямой, так и косвенный, вызванный изменением или утерей данных, содержащих персональную информацию.
- При обращении за ремонтом или при передаче третьим лицам/утилизации фотокамеры
 - Для защиты Вашей персональной информации, пожалуйста, выполните сброс установок. (→37)
 - Если на встроенной памяти имеются какие-либо изображения, скопируйте (→77) их при необходимости на карту памяти, а затем отформатируйте (→39) встроенную память.
 - Извлеките карту памяти из фотокамеры.
 - При выполнении ремонта встроенная память и другие установки могут быть возвращены к первоначальному состоянию, как при приобретении изделия.
 - Если невозможно выполнить перечисленные выше операции вследствие неисправности фотокамеры, обратитесь к дилеру или в ближайший сервисный центр.

Для передачи или утилизации Ваших карт памяти обращайтесь к разделу “При утилизации/передаче карт памяти” (Предыдущий).



- Логотип SDXC является товарным знаком SD-3C, LLC.
- QuickTime и торговый знак QuickTime являются торговыми марками или же зарегистрированными торговыми марками компании Apple Inc., используемыми по лицензии.
- Mac и Mac OS являются торговыми марками Apple Inc., зарегистрированными в США и других странах.
- Windows и Windows Vista являются зарегистрированными торговыми марками или торговыми марками Microsoft Corporation в США и/или других странах.
- YouTube является товарным знаком корпорации Google.
- В этом изделии используется “DynaFont” разработки DynaComware Corporation. DynaFont является зарегистрированным товарным знаком DynaComware Taiwan Inc.
- Другие торговые марки, названия компаний и продуктов, упомянутые в настоящей инструкции, являются товарными знаками или зарегистрированными товарными знаками соответствующих компаний.