



**РУКОВОДСТВО ПОЛЬЗОВАТЕЛЯ**



**DV 6202 / DV 6202G**

**Автомобильный мультимедийный  
центр размера 2DIN с 6,2-дюймовым  
цветным сенсорным TFT-дисплеем  
модели DV 6202 / DV 6202G**

## **Автомобильный мультимедийный центр размера 2DIN с 6,2-дюймовым цветным сенсорным TFT-дисплеем модели DV 6202 / DV 6202G**

**Для заметок**

- Широкоугольный цветной 6,2-дюймовый сенсорный TFT-дисплей высокого разрешения (800x480) с соотношением сторон 16:9
- DVD-привод, позволяющий воспроизводить диски DVD/CD/MP3
- Электронная противоударная система
- Радиоприемник с электронной системой фазовой автоподстройки частоты
- Память на 30 радиостанций УКВ/FM/AM с функцией RDS
- Ручной и автоматический поиск радиостанций
- Функция автоматического сканирования и сохранения найденных радиостанций
- Часы
- Электронный регулятор громкости (громкость, НЧ, ВЧ, баланс, фейдер)
- 5 фиксированных настроек эквалайзера (поп-музыка, классика, рок, джаз, предустановленный)
- 4-канальный аудиовыход 4x45 Вт
- Линейный выход на сабвуфер
- Видеовход для камеры на задней панели
- Поддержка накопителей USB/SD
- Аудио/видеовход на передней панели
- Аудио/видеовход RCA на задней панели
- Аудио/видеовыход RCA на задней панели
- Встроенная система Bluetooth
- Встроенный аналоговый телеприемник PAL/NTSC/SECAM
- Встроенная навигационная система на базе SiRF Star III
- Встроенный WINDOWS медиаплеер
- Полнофункциональный пульт дистанционного управления
- Поддержка управления с кнопок руля
- Автоматическое управление антенной
- Шасси ISO 2-DIN
- Цвет подсветки кнопок DV 6202 - красный, DV 6202G - зеленый

**СОДЕРЖАНИЕ:**

Замечания по установке	4
Меры предосторожности	5
Панель управления	6
Пульт дистанционного управления	7
Программирование кнопок управления на руле	8
Схема подключения	9
Управление устройством	10
Радио	11
Использование системы RDS	12
Вход AV-IN и телеприемник	12
Использование Bluetooth	13
Навигационная система	14-16
Воспроизведение мультимедиа	17
Настройка воспроизведения мультимедиа	18-22
Замена батарейки пульта дистанционного управления	23
Технические характеристики	24
Гарантийные обязательства	25

## ЗАМЕЧАНИЯ ПО УСТАНОВКЕ

Устройство рассчитано на работу в автомобилях с напряжением аккумулятора 12 В с заземлением минуса на корпус.

Перед установкой устройства необходимо отсоединить отрицательную клемму аккумулятора во избежание повреждения устройства из-за короткого замыкания.

Соблюдайте полярность подключения проводов к динамикам: провод (-) необходимо подсоединять к клемме (-). Запрещается соединять между собой провода динамиков или подсоединять их на корпус автомобиля. Запрещается перекрывать вентиляционные отверстия и заднюю панель радиатора устройства — это может вызвать внутренний перегрев устройства с возможностью последующего возгорания.

По завершении установки, а также после замены (отключения) аккумулятора нажмите кнопку Reset на передней панели остроконечным предметом (например, шариковой ручкой), чтобы вернуть устройство к заводским настройкам.

## ГАРАНТИЙНЫЕ ОБЯЗАТЕЛЬСТВА

### Гарантийные обязательства и ограничения, касающиеся гарантии

Пожалуйста, внимательно прочтите условия гарантии и храните ее вместе с руководством в оригинальной коробке. Производитель продукта DV 6202 / DV 6202G дает ограниченную гарантию в соответствии со следующими условиями:

*Срок гарантии:* согласно приложенному гарантийному талону.

*Предмет гарантии:* данная гарантия распространяется только на продукты, проданные уполномоченными дилерами.

*Цель:* те продукты, которые окажутся дефектными в течение периода гарантии, будут отремонтированы, или обменены на эквивалентный продукт по усмотрению поставщика и по согласованию с покупателем.

### Гарантия аннулируется в следующих случаях:

1. В случае повреждений, обусловленных авариями, неадекватным обращением, неправильной эксплуатацией и установкой, воздействием агрессивных жидкостей и воды, повреждений, связанных с воровством.
2. Если испорчен, изменен или удален серийный номер продукта (если таковой имеется) и дата выпуска.
3. В случае повреждений, обусловленных перегрузкой или избыточными искажениями, связанными с нелинейным функционированием источника питания.
4. В случае отсутствия или неправильно заполненного гарантийного талона.
5. В случае попадания в устройство посторонних предметов (насекомых, пыли, грязи и т.д.).
6. Если установка и послепродажное обслуживание выполнялось лицом, отличным от уполномоченного сервисного центра.

***Помните, что все претензии принимаются при сохранении товарного вида изделия и при наличии заводской упаковки.***

***Производитель продукта DV 6202 / DV 6202G не несет ответственность за возможные повреждения, обусловленные несоблюдением указаний, содержащихся в данном руководстве.***

### Срок хранения и годности

Срок хранения - не ограничен. Срок эксплуатации – 5 лет с момента продажи продукта.

### Правила и условия безопасного хранения, транспортировки, утилизации, захоронения и уничтожения

Продукт не требует специально оговоренных ограничений по правилам и условиям безопасного хранения, транспортировки, утилизации, захоронения и уничтожения (при необходимости).

### Информация о сертификации

Продукт соответствует всем требованиям, предъявляемым системой сертификации РСТ, и имеет все необходимые сертификаты.

### Стандартная комплектация

- устройство
- инструкция пользователя
- пульт дистанционного управления
- гарантийный талон
- кабели и провода для подключения
- упаковка

## ТЕХНИЧЕСКИЕ ХАРАКТЕРИСТИКИ

### Общие характеристики

Напряжение питания:	постоянное 12 В
Сопротивление динамиков:	4 Ом
Макс. выходная мощность:	4 канала x 45 Вт
Регулировка тембра:	8 дБ (НЧ — 100 Гц, ВЧ — 10 кГц)
Габариты:	175 x 178 x 100 мм (Г x Ш x В)
Монтажные размеры:	168 x 178 x 100 мм (Г x Ш x В)
Масса:	2,75 кг
Цвет подсветки кнопок DV 6202:	красный
DV 6202G:	зеленый

### DVD-проигрыватель

Форматы дисков:	DVD, MPEG4*, DIVX*, VCD1.0/2.0, MP3, WMA, CD, CD-R/RW, Picture CD
-----------------	---

Стандарт видеосигнала:	автовывбор/PAL/SECAM/NTSC
Угол монтажа привода:	0...30 градусов

### Видео

Формат изображения:	4:3 «Letter Box», 4:3 «Pan & scan», 16:9 «Wide Screen»
Уровень выходного видеосигнала:	1,0 В / 75 Ом
Разрешение по горизонтали:	500

### Звук

Макс. уровень выходного сигнала:	2 В (+3 дБ)
Диапазон частот:	20 Гц... 20 кГц
Отношение сигнал-шум:	85 дБ
Переходное затухание:	80 дБ

### FM-приемник

Диапазон настройки:	65,0...108,0 МГц
Полезная чувствительность (-30 дБ):	12 дБ
Отношение сигнал-шум:	60 дБ
Переходное затухание для стереосигнала:	30 дБ (1 кГц)
Диапазон частот:	30 Гц...15 кГц

### АМ-приемник

Диапазон частот:	522...1620 кГц
Полезная чувствительность (-20 дБ):	32 дБ

**ПРИМЕЧАНИЕ: ввиду непрерывного совершенствования изделия его технические характеристики и конструкция могут меняться без предварительного уведомления.**

\* Данная функция является дополнительной — см. конкретное устройство. Сжатое видео (DIVX/MPEG4) может воспроизводиться в виде файлов с расширением AVI.

## МЕРЫ ПРЕДОСТОРОЖНОСТИ

Устройство позволяет воспроизводить только следующие типы дисков:

Тип диска	Метка на диске	Записанный материал	Диаметр диска
MPEG4 / DIVX		Видео и звук	12 см
DVD		Видео и звук	12 см
VCD		Видео и звук	12 см
MP3 / WMA/JPEG		Сжатый цифровой звук	12 см
CD		Звук	12 см

Примечание: данное устройство совместимо с дисками форматов DVD, DVD±R, VCD 1.0/2.0/3.0, SVCD, CD, CD-R и CD-RW, а также поддерживает файлы формата JPEG.

- ❗ НЕ ПЫТАЙТЕСЬ ВНОСИТЬ ИЗМЕНЕНИЯ В КОНСТРУКЦИЮ УСТРОЙСТВА — ЭТО МОЖЕТ ПРИВЕСТИ К НЕСЧАСТНОМУ СЛУЧАЮ.
- ❗ ОСТАНОВИТЕ АВТОМОБИЛЬ, ПРЕЖДЕ ЧЕМ ВЫПОЛНЯТЬ КАКИЕ-ЛИБО ОПЕРАЦИИ, КОТОРЫЕ МОГУТ ПОМЕШАТЬ ВОЖДЕНИЮ.
- ❗ ЗАПРЕЩАЕТСЯ ВКЛЮЧАТЬ УСТРОЙСТВО В СЛУЧАЕ, ЕСЛИ ТЕМПЕРАТУРА ВЫХОДИТ ЗА ПРЕДЕЛЫ ДИАПАЗОНА -0...+40 °С.
- ❗ НАСТОЯЩЕЕ ИЗДЕЛИЕ ПРЕДУСМАТРИВАЕТ ВЫВОД ВИДЕОСИГНАЛА ТОЛЬКО НА ОДНО ДОПОЛНИТЕЛЬНОЕ УСТРОЙСТВО. ЕСЛИ ТРЕБУЕТСЯ ПОДСОЕДИНИТЬ К ВИДЕОВЫХОДУ НЕСКОЛЬКО УСТРОЙСТВ, ИСПОЛЬЗУЙТЕ РАЗВЕТВИТЕЛЬ.



Берите диск за края, чтобы не испачкать его, и не прикасайтесь к поверхности диска.

Не используйте диски с надписями или наклейками, это может вызвать повышенную вибрацию DVD привода.

Чистите диски специальными салфетками (продаются отдельно). Чистить диск следует от центра к краям.



## ПАНЕЛЬ УПРАВЛЕНИЯ

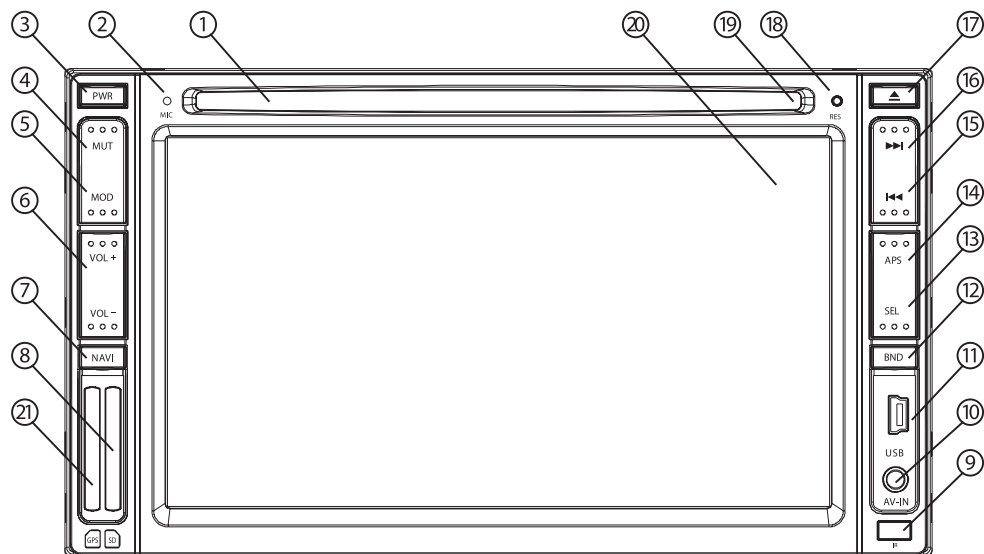

- |  |  |
|--|--|
| 1. Слот DVD-привода  | 10. Разъем AV-входа  |
| 2. Микрофон Bluetooth  | 11. Разъем miniUSB   |
| 3. Кнопка POWER<br>Короткое нажатие — включение/<br>выключение подсветки экрана.<br>Длительное — включение/выключение<br>устройства. | 12. Кнопка BAND (выбор диапазона)  |
| 4. Кнопка MUTE (отключение звука)  | 13. Кнопка SELECT (выбор настроек)   |
| 5. Кнопка MODE (выбор режима)  | 14. Кнопка APS<br>Короткое нажатие — перебор станций.<br>Длительное — запуск автопоиска. |
| 6. Кнопка громкости (+/-)  | 15. Перемотка вперед/Следующий трек  |
| 7. Кнопка NAVI (запуск навигации)  | 16. Перемотка назад/Предыдущий трек  |
| 8. Слот SD-карты мультимедиа   | 17. Кнопка извлечения диска  |
| 9. ИК датчик пульта ДУ   | 18. Кнопка RESET (сброс настроек)  |
|  | 19. Подсветка слота DVD-привода  |
|  | 20. TFT-дисплей  |
|  | 21. Слот SD-карты навигации  |

**ВНИМАНИЕ!** SD-карта навигации вставляется уголком вверх, контактами вправо;  
SD-карта мультимедиа — уголком вниз, контактами влево.  
Поддерживаются карты SD и SD HC размером до 16Gb.

## ЗАМЕНА БАТАРЕЙКИ ПУЛЬТА ДИСТАНЦИОННОГО УПРАВЛЕНИЯ

### Замена батарейки

Если дальность действия пульта ДУ существенно уменьшилась или он прекратил работать, установите в пульт новую батарею CR2025. При установке батареи соблюдайте полярность.

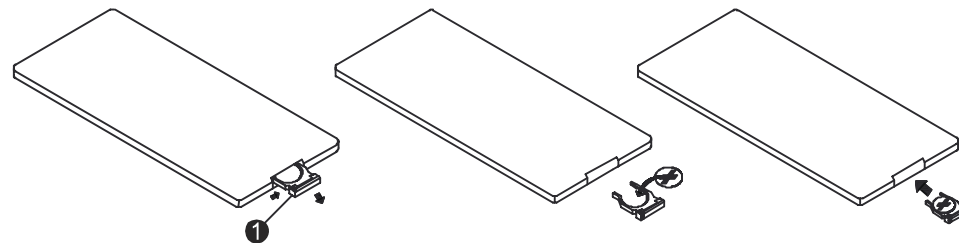

1. Извлеките держатель батареи, нажимая вбок на стопор (1).
2. Вставьте батарейку в держатель положительным полюсом (+) вверх.
3. Вставьте держатель с батарейкой в пульт.

## НАСТРОЙКА ВОСПРОИЗВЕДЕНИЯ МУЛЬТИМЕДИА (меню настройки видеоизображения)

### Настройка видеоизображения

Это меню позволяет настраивать яркость, контраст, цветность и насыщенность изображения при помощи клавиш со стрелками вправо и влево.

Нажмите клавишу ENTER, чтобы подтвердить сделанные изменения.

ПРИМЕЧАНИЕ: настройка видеоизображения может производиться только в режиме TV/AV.

### Настройка яркости

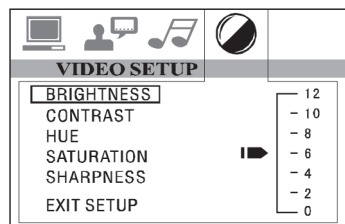

### Настройка насыщенности

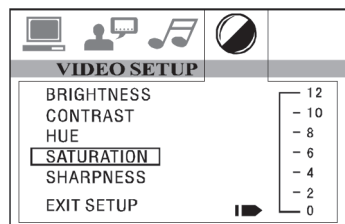

### Настройка контраста

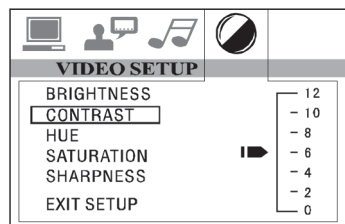

### Настройка резкости

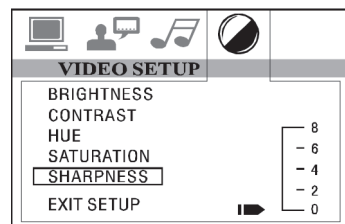

### Настройка цветности

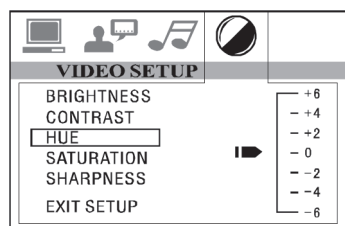

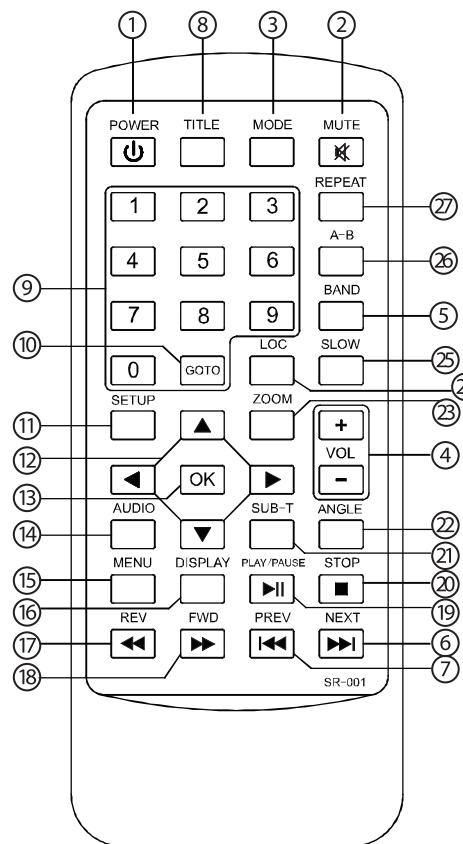

## ПУЛЬТ ДИСТАНЦИОННОГО УПРАВЛЕНИЯ



1. Включение / выключение устройства
2. Отключение звука
3. Выбор режима
4. Громкость (+/-)
5. Выбор диапазона в режиме радио
6. Следующий трек / эпизод
7. Предыдущий трек / эпизод
8. Переход в заглавие диска DVD
9. Цифровая клавиатура
10. Переход на конкретный трек / эпизод
11. Меню настроек
12. ◀/▶/▲/▼
13. Кнопка подтверждения выбора
14. Выбор режима моно / стерео, выбор аудиодорожки
15. Запуск главного меню устройства
16. Отображение дополнительной информации
17. Быстрая перемотка назад
18. Быстрая перемотка вперед
19. Воспроизведение / Пауза
20. Остановка воспроизведения
21. Выбор субтитров
22. Переключение на другую точку обзора (если поддерживается диском)
23. Увеличение картинки
24. Выбор режима радиоприема
25. Замедленное воспроизведение
26. Выбор отрезка воспроизведения и его повтор
27. Повтор раздела / главы / всего диска

## ПРОГРАММИРОВАНИЕ КНОПОК УПРАВЛЕНИЯ НА РУЛЕ

Можно запрограммировать максимум 7 кнопок пульта управления с руля.

Перейдите в режим AV-IN, нажмите клавиши «1, 6, 8» на пульте ДУ, перейдите в режим настройки кнопок пульта управления с руля. На экране режима настройки кнопок руля будут отображаться надписи RST (сброс настроек) \ OK (подтверждение настройки) \  (отключение звука) \ V- (уменьшение громкости) \ V+ (увеличение громкости) \   (назад/вперед, сканирование) \ PWR (включение) и MOD (режим).

Чтобы сбросить текущие настройки, нажмите RST; чтобы подтвердить текущие настройки и выйти из режима настройки кнопок пульта управления с руля, нажмите OK.

Выберите функцию (кнопку) на руле автомобиля и найдите соответствующую кнопку на экране. Нажмите и удерживайте кнопки одновременно, пока значок на экране не станет красным. Повторите указанные выше действия для каждой функции. После этого нажмите кнопку OK, чтобы сохранить настройки всех функций и выйти из режима настройки кнопок руля.

дорожкой в форматах Dolby Digital, DTS или MPEG. Сигнал с аналогового или оптического выхода устройства будет идентичен цифровому сигналу (формат RAW) на воспроизводимом диске. При этом подключенный усилитель мощности должен поддерживать декодирование форматов Dolby Digital, DTS или MPEG.

### SPDIF PCM:

Когда проигрыватель подключен к двухканальному цифровому стереоусилителю, выберите этот режим при воспроизведении дисков со звуковой дорожкой в форматах Dolby Digital или MPEG. Сигнал с аналогового или цифрового выхода будет подвергаться импульсно-кодовой модуляции (PCM) для вывода на 2 канала.

### Настройка звучания

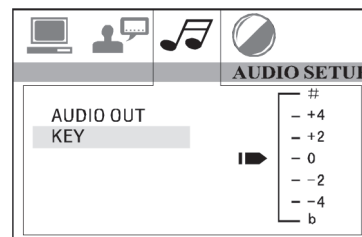

Этот параметр служит для настройки звучания в область более низких или высоких частот в соответствии с предпочтениями пользователя.



## НАСТРОЙКА ВОСПРОИЗВЕДЕНИЯ МУЛЬТИМЕДИА (меню настройки системы и языка)

### Установка параметров по умолчанию

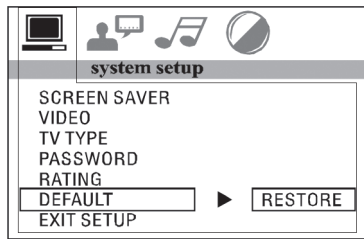

Выберите RESTORE, чтобы восстановить исходные заводские настройки.

### Выбор языка

Эта страница позволяет выбирать язык главного меню, звуковой дорожки, субтитров и меню.

### Выбор языка экранной индикации

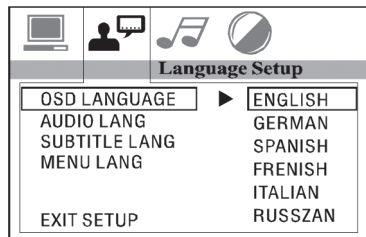

### Выбор языка звуковой дорожки

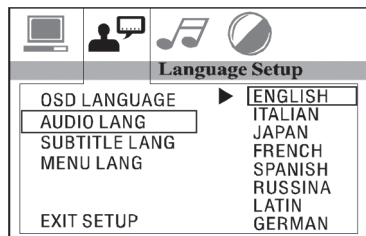

### Выбор языка субтитров

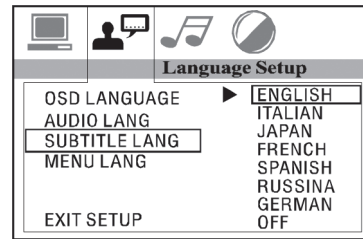

### Выбор языка меню

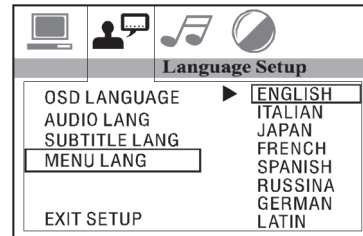

### Выбор формата вывода звука

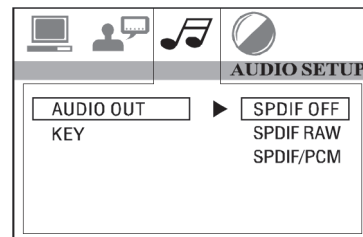

Этот пункт меню позволяет задавать формат вывода звука — SPDIF OFF, SPDIF RAW или SPDIF PCM.

#### SPDIF OFF:

Сигнал на аналоговый или оптический выход не поступает.

#### SPDIF RAW:

Когда проигрыватель подключен к усилителю мощности через аналоговый или оптический порт, выберите этот режим при воспроизведении диска со звуковой

## СХЕМА ПОДКЛЮЧЕНИЯ

ВНИМАНИЕ: Напряжение питания: 14,4В Сопротивление динамика: 4 Ом

ДИАПАЗОН ПРИЕМА:

AM 522-1620кГц  
FM 65.0-74.0МГц

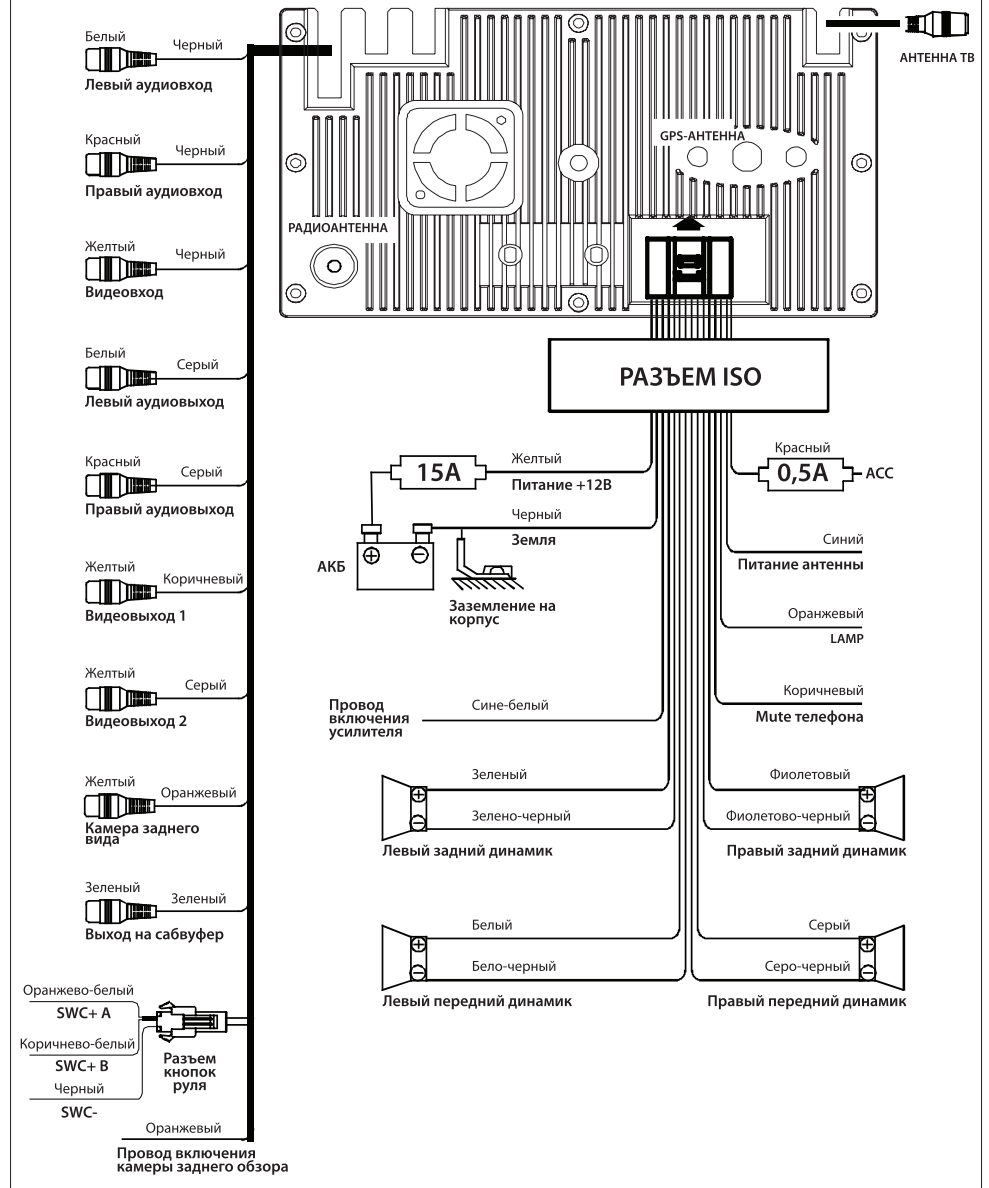

## УПРАВЛЕНИЕ УСТРОЙСТВОМ

### Инициализация системы

При первом включении системы или после замены (отключения) автомобильного аккумулятора нажмите кнопку RESET заостренным предметом (например, шариковой ручкой), чтобы вернуть все настройки устройства к заводским.

**ПРИМЕЧАНИЕ:** Если на ЖК-дисплее появляются сообщения о каких-либо ошибках, можно вернуться к нормальной работе, нажав клавишу RESET. При этом будут сброшены часы и некоторые сохраненные в памяти настройки.

### Включение и выключение устройства

Чтобы включить устройство, нажмите кнопку POWER. Когда устройство включено, чтобы включить или выключить ЖК-дисплей, кратковременно нажмите кнопку POWER. Выключение питания устройства производится длительным нажатием кнопки POWER.

### Регулирование громкости

Для увеличения или уменьшения громкости нажмите кнопку VOLUME +/-.

### Отключение звука

Чтобы отключить звук, нажмите кратковременно кнопку MUTE. На ЖК-дисплее появится значок «MUTE». Чтобы включить звук — снова нажмите кнопку MUTE.

### Кнопка Menu

При нажатии кнопки MENU отображается главное меню, позволяющее перейти в любой режим работы касанием соответствующего значка на экране.

Длительным нажатием кнопки MENU производится непосредственный вход в режим навигации и выход из него.

### Настройка звука, изображения и других параметров

Коснитесь значка  на экране, чтобы войти в режим настройки (см. рис. справа). После этого, касаясь соответствующих значков, можно перейти к настройке звука, изображения, времени и других параметров.

### Инфракрасный датчик

Инфракрасный датчик служит приемником сигнала от инфракрасного пульта ДУ.

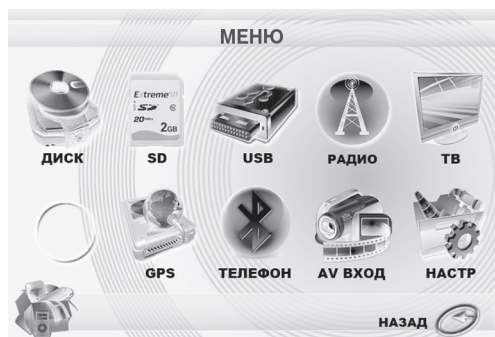

### Настройка видеоизображения

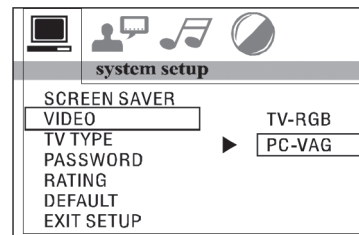

### Настройка формата изображения

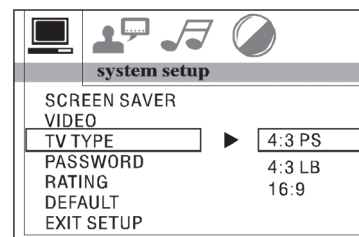

- 4:3 PS  
Воспроизведение в формате PAN & SCAN. (При просмотре на широкоэкранном телевизоре левые и правый края изображения обрезаются.)
- 4:3 LB  
Воспроизведение в формате LETTERBOX. (При просмотре на широкоэкранном телевизоре у нижнего и верхнего края экрана отображаются черные полосы.)
- 16:9  
Выберите этот вариант, если к проигрывателю подключен широкоэкранный телевизор.

### Установка пароля

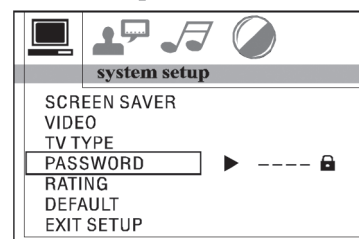

Введите пароль и нажмите кнопку ENTER. Введите старый пароль (первоначальный

заводской пароль — 0000), после чего введите новый четырехзначный пароль, который будет использоваться с этого момента. Далее введите новый пароль еще раз для подтверждения.

### Выбор рейтинга

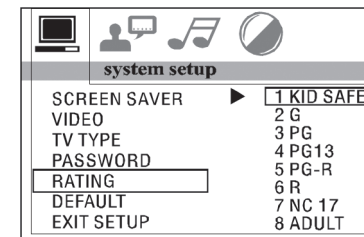

Выберите рейтинг программы с помощью клавиш управления курсором и подтвердите ввод нажатием клавиши ENTER.

#### Рейтинг 1: [KID SAFE]

Выберите этот рейтинг, если программа безопасна для просмотра детьми.

#### Рейтинг 2: [G]

Выберите этот рейтинг, если программа не имеет возрастных ограничений.

#### Рейтинг 3: [PG]

Выберите этот рейтинг, если программа допустима для просмотра детьми в присутствии родителей.

#### Рейтинг 4: [PG13]

Выберите этот рейтинг, если данную программу не желательно просматривать детям до 13 лет.

#### Рейтинг 5: [PG-R]

Выберите этот рейтинг, если на этикетке диска DVD есть маркировка PG-R.

#### Рейтинг 6: [R]

Выберите этот рейтинг, если, для просмотра данной программы, детям до 17 лет обязательно присутствие взрослого.

#### Рейтинг 7: [NC 17]

Выберите этот рейтинг, если данную программу запрещено просматривать детям до 17 лет.

#### Рейтинг 8: [ADULT]

Выберите этот рейтинг, если программу разрешено просматривать только взрослым.

### Воспроизведение с указанного времени

Выберите момент времени, с которого следует начать воспроизведение, при помощи клавиши GOTO на пульте ДУ, или выберите требуемую дорожку/раздел при помощи клавиш со стрелками и цифровых клавиш. После этого нажмите клавишу ENTER, чтобы начать воспроизведение.

### Остановка воспроизведения

Чтобы остановить воспроизведение, нажмите клавишу STOP на пульте управления.

### Переход в заглавие диска

Нажмите клавишу TITLE на пульте управления, чтобы перейти в заглавие диска. После этого выберите номер нужной дорожки/эпизода при помощи клавиш со стрелками или цифровых клавиш и нажмите клавишу ENTER или PLAY/PAUSE, чтобы начать воспроизведение.

## НАСТРОЙКА ВОСПРОИЗВЕДЕНИЯ МУЛЬТИМЕДИА

### Вход в режим настройки

1. Нажмите клавишу SETUP на пульте ДУ при остановленном воспроизведении мультимедиа.
2. На экране отобразится главная страница меню настроек.

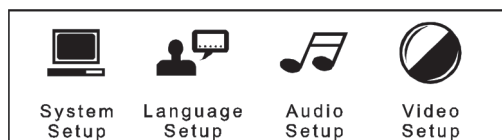

3. Выберите требуемый пункт меню при помощи клавиш со стрелками.
4. Нажмите клавишу ENTER, чтобы подтвердить сделанные настройки.

### Меню настроек системы

#### Настройка системы

Эта страница позволяет настраивать телевизионный стандарт, экранную заставку, формат изображения, пароль, рейтинг и параметры по умолчанию.

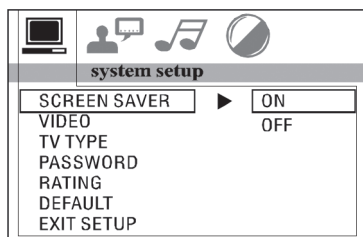

#### Меню настройки телевизионного стандарта

Проигрыватель воспроизводит диски, записанные в формате PAL или NTSC. Если проигрыватель подключен к телеприемнику стандарта NTSC, выберите NTSC. Если проигрыватель подключен к телеприемнику стандарта PAL, выберите PAL. Если выбрать AUTO, проигрыватель будет выбирать стандарт (PAL/NTSC) автоматически в зависимости от содержимого диска.

### Регулировка параметров звука и изображения

В режимах Диск, SP, USB, TV AV вход доступны основные регулировки звука и изображения: Громкость, Низкие, Высокие, Баланс, Фейдер, Яркость, Контраст, Цветность. Вход в настройки доступен по долгому нажатию в центре экрана. Появится шкала регулировки громкости. Уменьшать / увеличивать значение параметра можно либо кнопками VOL -/+ , либо нажатием шкалы на экране. При долгом нажатии на экран появится регулировка следующего параметра, далее действия по настройке выполняются аналогично.

## РАДИО

1. Коснитесь значка радиоприемника на экране главного меню, чтобы войти в режим радио. Дисплей примет следующий вид:
2. Выбор диапазона производится последовательными прикосновениями к значку ДИАП. Порядок переключения диапазонов следующий:  
FM1 → FM2 → FM3 → AM1 → AM2 → FM1
3. Чтобы включить автоматическое сохранение в памяти найденных станций, коснитесь значка ПОИСК или нажмите клавишу AMS на инфракрасном пульте ДУ.
4. Ручной поиск радиостанций осуществляется кратковременным нажатием клавиш <<< / >>> на пульте ДУ или прикосновением к значкам <<< / >>> на экране устройства. Для сохранения найденной станции, выберите любой номер строки от 1 до 6 и прикоснитесь к ней на несколько секунд.
5. Автоматический поиск радиостанций осуществляется длительным прикосновением к значкам <<< / >>>
6. Чтобы выбрать сохраненную в памяти станцию, коснитесь строки требуемой станции в расположенном слева списке.  
Чтобы просканировать (прослушать) каждую сохраненную в памяти станцию в течение 10 секунд, нажмите и удерживайте некоторое время значок AMS.
8. Установка стереофонического и монофонического режимов приема производится прикосновением к значку СТ на экране или нажатием клавиши AUDIO на инфракрасном пульте ДУ.
9. Регулировка громкости осуществляется нажатием на клавиши ЗВУК+ и ЗВУК-. При нажатии на клавишу ТИХО звук отключается.
10. Последовательное нажатие на кнопку УСТ покажет текущие основные настройки устройства, которые можно отрегулировать, нажимая на клавиши ЗВУК+ или ЗВУК-.

## ИСПОЛЬЗОВАНИЕ СИСТЕМЫ RDS (ДОПОЛНИТЕЛЬНАЯ ФУНКЦИЯ)

1. В любом режиме коснитесь значка TA и введите частоту информационной службы дорожного движения. При передаче информации на этой частоте переключение в режим RDS происходит автоматически.
2. Коснитесь значка AF. Если на экране отображается надпись AF, приемник находится в режиме RDS; если он не отображается, приемник настроен на обычную частоту FM-диапазона.
3. Чтобы выбрать тип радиопередачи в системе RDS, коснитесь значкаPTY. После этого с помощью кнопки ЗВУК+/- можно выбрать один из следующих типов передач:



POP.M (поп-музыка)	COUNTRY (музыка кантри)
NEWS (новости)	SCIENCE (наука)
ROCK.M (рок-музыка)	NATION.M (национальная музыка)
AFFAIRS (деловые передачи)	VARIED (разное)
EASY.M (легкая музыка)	OLDES (ретро)
INFO (информация)	FINANCE (финансы)
LIGHT.M (развлекательная музыка)	FOCK.M
SPORT (спорт)	CHILDREN (детские передачи)
CLASSICS (классика)	SOCIAL (социальные передачи)
EDUCATE (образовательные передачи)	RELIGION (религиозные передачи)
OTHER.M (другая музыка)	PHONE N
DRAMA (драматические постановки)	TRAVEL (туризм и путешествия)
JAZZ (джаз)	LEISURE (отдых)
CULTURE (культура)	DOCUMENT (документальные передачи)

## ВХОД AV-IN И ТЕЛЕПРИЕМНИК

### Вход AV-IN

1. Нажмите кнопку MENU, чтобы войти в главное меню.
2. После этого прикосновением к значку AV ВХОД можно выбрать требуемый режим работы дополнительного входа AV-IN.



### Телевизор

1. Нажмите кнопку MENU, чтобы войти в главное меню.
2. Коснитесь значка , чтобы войти в режим телевизора.
3. При прикосновении к экрану на нем отобразятся параметры телевизора.
4. Выберите систему цветного телевидения последовательными нажатиями кнопки BAND или прикосновениями к значку NP. Порядок переключения систем следующий:  
PAL-I → PAL D/K → PAL B/G → SECAM D/K → SECAM B/G → NTSC → PAL-I  
Для регионов России необходимо выбрать SECAM D/K.
5. Автоматический поиск и сохранение в памяти телевизионных каналов производится прикосновением к значку AS.
6. Ручной поиск телестанций осуществляется последовательным кратковременным нажатием кнопок ◀◀/▶▶ на пульте управления или прикосновением к значкам   на экране.

## ВОСПРОИЗВЕДЕНИЕ МУЛЬТИМЕДИА

### Воспроизведение файлов с USB-накопителя и карты памяти SD

Для воспроизведения музыки и видео с карты памяти SD и USB-накопителя достаточно вставить карту или накопитель в соответствующее гнездо. Воспроизведение начнется автоматически.

Покинув этот режим, можно нажать кнопку MENU и коснуться значка  или  для перехода к воспроизведению файлов с USB-накопителя или карты памяти SD.

### Воспроизведение дисков формата DVD/VCD/SVCD/CD

#### 1. Вставка мультимедийного диска

Для воспроизведения музыки и видео с дисков формата DVD/VCD/SVCD/CD достаточно вставить диск в щель этикеткой вверх. Воспроизведение начнется автоматически. Чтобы вернуться в главное меню — коснитесь значка .

Чтобы вернуться к воспроизведению диска, нажмите кнопку MENU и коснитесь значка .

#### 2. Извлечение диска

Чтобы извлечь диск, нажмите кнопку EJECT.

### Пауза

Чтобы остановить или возобновить воспроизведение, коснитесь значка .

### Переход к следующему или предыдущему разделу

Для перехода к предыдущему или следующему разделу кратковременно коснитесь значка



### Прокрутка вперед и назад

Прокрутка диска вперед и назад осуществляется длительным прикосновением к значку



### Повтор

Чтобы поставить дорожку на повтор, коснитесь значка ПВТ или нажмите клавишу REPEAT на инфракрасном пульте ДУ.

### Случайное воспроизведение

Чтобы дорожки воспроизводились в случайном порядке, коснитесь значка СЛЧ.

### Экранное меню

Нажмите кнопку DISPLAY на пульте управления. На экране отобразятся номер дорожки/раздела, текущее время воспроизведения и другие сведения.

### Выбор режима звуковой дорожки

Для переключения между различными режимами воспроизведения звуковой дорожки нажмите клавишу AUDIO на пульте ДУ.

### Выбор языка субтитров

Чтобы выбрать язык субтитров, нажмите клавишу SUB-T на пульте ДУ.

4-4. Калибровка сенсорного экрана: 

Запустив этот режим, необходимо выполнить калибровку до конца (по пяти точкам). Выйти из настройки до окончания калибровки нельзя.

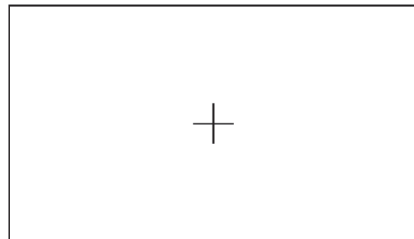

4-5. Настройка яркости и контраста: 

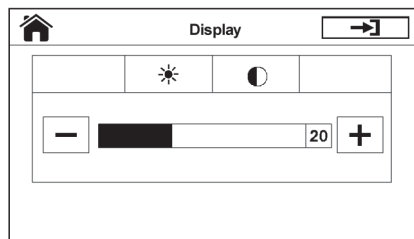

4-6. Установка времени: 

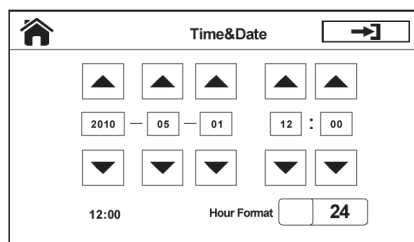

4-7. Выбор языка интерфейса: 

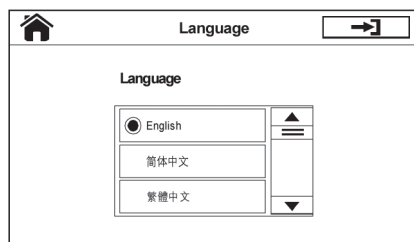

4-8. Сведения о системе: 

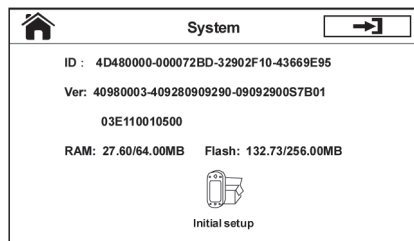

## ИСПОЛЬЗОВАНИЕ BLUETOOTH

### 1. Работа с телефоном через Bluetooth

Выполните сопряжение мобильного телефона с устройством по Bluetooth, для этого:





- Включите функцию Bluetooth в мобильном телефоне.
- Запустите на нем поиск устройств Bluetooth.
- Найдите устройство Bluetooth с именем «CAR KIT».
- Подключитесь к устройству. При запросе PIN-кода введите «0000».
- На мобильном телефоне отобразится сообщение об успешном сопряжении.

### 2. Ответ на входящий вызов



- При входящем вызове на дисплее будет отображаться номер вызывающего абонента.
- Коснитесь значка . После этого вы сможете услышать голос абонента. Громкость регулируется кнопкой ЗВУК+/-
- Старайтесь разговаривать в сторону микрофона на передней панели.
- Если вы хотите ответить на звонок по телефону, нажмите кнопку ПЕРЕВОЛ 
- Чтобы завершить вызов, коснитесь значка 
- Нажмите для повтора последнего набранного номера ПОВТОР 
- Нажмите для сопряжения мобильного телефона с устройством Bluetooth СОЕД 



### 3. Набор номера с пульта ДУ

- Коснитесь значка  в главном меню, чтобы войти в режим Bluetooth.
  - Наберите номер телефона, используя клавиши 0~9, \*, # на пульте ДУ. Чтобы стереть предыдущий номер, коснитесь значка УДАЛ 
  - Чтобы позвонить по набранному номеру, коснитесь значка 
  - Чтобы завершить вызов, коснитесь значка 
- ВНИМАНИЕ! Система Bluetooth остается активной 20-30 секунд после выключения зажигания. Если необходимо, систему Bluetooth можно выключить принудительно до выключения зажигания.

### 4. Прослушивание музыки в режиме стерео по протоколу Bluetooth (A2DP)

- Настройте в мобильном телефоне передачу музыки по протоколу Bluetooth.
- Включите воспроизведение музыки на мобильном телефоне.
- Войдите в режим Bluetooth.
- После этого вы сможете услышать музыку, транслируемую по протоколу Bluetooth.
- Для запуска и остановки воспроизведения используйте кнопку PLAY/PAUSE.
- Для перехода к предыдущему или следующему треку используйте кнопки  / 

ПРИМЕЧАНИЕ: для работы этой функции требуется, чтобы мобильный телефон поддерживал протокол Bluetooth A2DP.

## НАВИГАЦИОННАЯ СИСТЕМА

Внимание! Для корректной работы программы навигации необходимо проделать следующие действия:

- войти в НАСТРОЙКИ, нажать НАВИГАЦИЯ и в появившемся окне прописать путь для запуска навигационной программы.
- после этого дважды нажать кнопку 

Теперь навигационная программа будет запускаться из меню ПРОГРАММЫ по нажатию на клавишу НАВИГАЦИЯ.

1. Нажмите кнопку MENU и коснитесь значка NAVI, чтобы войти в режим навигации. Значок  предназначен для входа в режим настроек.

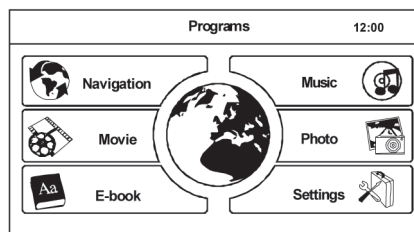

2. При прикосновении к значку  в центральной панели отображаются значки настройки навигации, громкости, GPS-монитора, сенсорного экрана, изображения, времени, внешнего вида интерфейса и системных сообщений (см. рисунок).

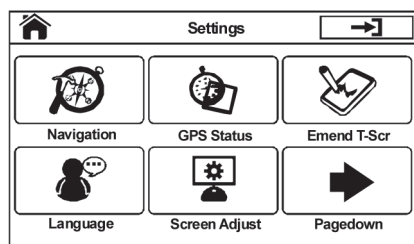





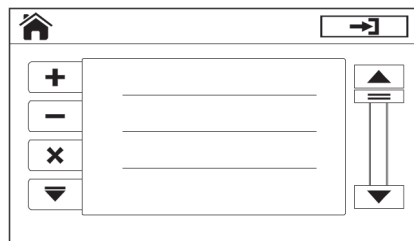

3. Работа с приложениями

3-1. Навигация

Коснитесь значка , чтобы запустить навигационную программу. Инструкции по работе с навигационной программой см. в соответствующем руководстве пользователя к конкретной навигационной программе.



3-2. Программа просмотра электронных книг

Коснитесь значка , чтобы запустить программу просмотра электронных книг (см. рисунок). Для выбора различных функций используйте значки: , , , , , 

3-3. Музыкальный проигрыватель

Коснитесь значка , чтобы запустить музыкальный проигрыватель (см. рисунок).

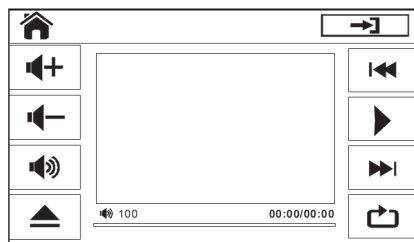

3-4. Программа просмотра изображений

Коснитесь значка , чтобы запустить программу просмотра изображений (см. рисунок).

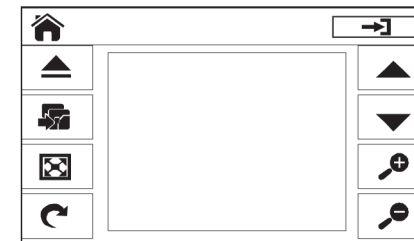

3-5. Видеопроигрыватель

Коснитесь значка , чтобы запустить видеопроигрыватель (см. рисунок).

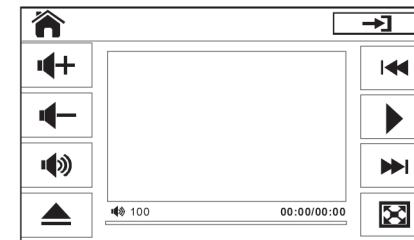

4. Настройка навигационных функций

4-1. Выбор пути запуска навигации: 

Внимание! Если путь не выбран, навигационная программа запускаться не будет.

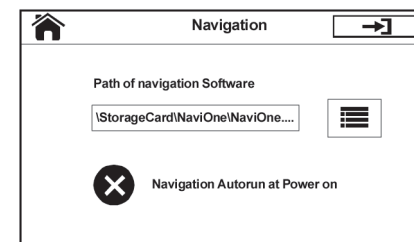

4-2. Настройка громкости: 

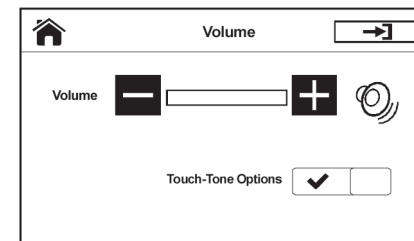

4-3. GPS-монитор: 

